

MODEL AIRPLANES

by

Bozo Petek

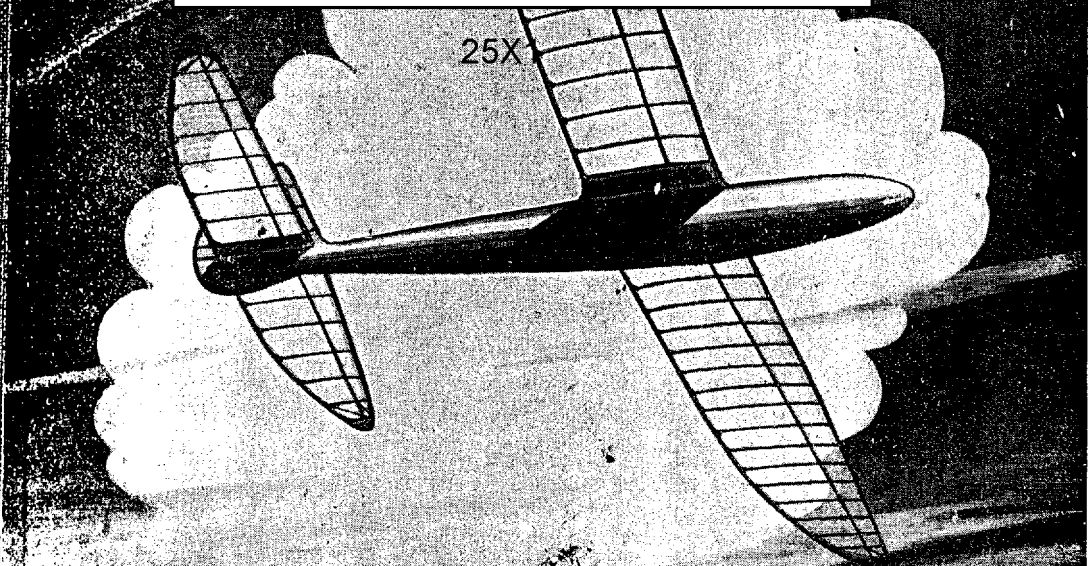
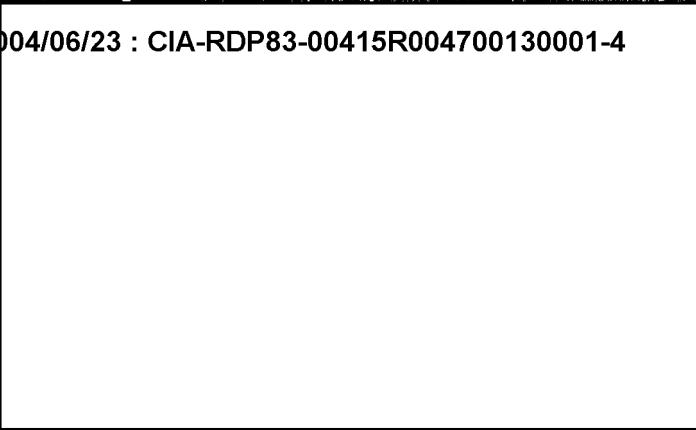

PETEK BOŽO

# LETALSKO MODELARSTVO

*Jadralski modeli*

*Božo Petek*

# **Letalsko modelarstvo**

Jadralni modeli

Z a l o ž i l a   M l a d i n s k a   k n j i g a

1 9 4 6

## Predgovor

Ker se je letalsko modelarstvo med slovensko mladino zelo razširilo, je knjiga o modelarstvu postala nujna potreba. Posebno je bilo to nujno za tiste kraje, kjer ni izvečbanih modelarjev, da bi učili in vodili delo v modelarskih delavnicah. Zato je naša knjiga namenjena predvsem modelarskim učiteljem in modelarjem-samoukom, ki nimajo nikake literature o izdelovanju in teoriji letočih modelov. Knjiga je vseskozi razumljiva in upošteva povprečno šolsko znanje, tako, da se je bo lahko poslužil vsakdo.

Ker se čutijo pri izbiri potrebnega materiala in orodja še vedno poveljni časi, obravnava naša knjiga jadrane modele, za katere danes lahko najdemo povsod potreben material. Zato pa ni imelo smisla obravnavati motornih modelov s pogonom na gumo, katere danes še ne moremo nabavljati. Brž ko se bodo pokazale možnosti gradnje motornih modelov, bomo naši knjigi dodali kot nadaljevanje knjigo o motornih gumi-modelih.

Zadnje čase se je modelarstvo zelo izpopolnilo, kar sem upošteval in podal takšno modelarsko tehniko, ki je danes znana tudi drugod. Poleg tega ima pa naša knjiga tudi mnogo svojstvenega, kar izvira predvsem iz izkušenj in raziskavanj slovenskih modelarjev, ki so mnoge stvari v jadrlnem modelarstvu izpopolnili: praksa je potrdila pravilnost njihovih izsledkov.

Ker je naša modelarska knjiga prva slovenska knjiga, ki obdeluje leteče modele in v kateri nastopajo zlasti pri obravnavanju letalske fizike slovenski izrazi za razne pojme, je razumljivo, da smo imeli nemalo težkoč pri izbiranju in ustvarjanju primernih slovenskih izrazov. Pri sestavljanju smo se ravnali po tem, koliko so že razni izrazi pri nas udomačeni in predvsem, da pravilno podajajo smisel tega, kar hočejo označiti. Dolej imamo že nekaj izrazov iz letalstva, zlasti teorije, ki pa so ali slabo prevedeni iz tujih jezikov, ali pa so popačeni, tako, da iz njih težko razberemo pravičen smisel. Verjetno je, da bodo marsikateri izrazi dobili v bodočnosti boljše obliko, vendar me nekateri slabši v toliko opravičujejo, ker se nisem mogel opirati na ničesar že sprejetega.

Mnogo strani v naši knjigi je posvečenih izdelavi modela, ker smatramo, da je izdelava modela zelo važna. Tudi praktičnih

nasvetov za spuščanje modelov ne manjka, tako, da bo vsak modelar-začetnik našel odgovore na vsa vprašanja, ki ga zanimajo.

Zelimo, da bo naša knjiga podprla širjenje modelarskega pokreta v letalstvu in tako mnogo koristila pri vzgoji mladine, katera mora razširiti svoje znanje tudi na področje letalske tehnike.

P. B.

Ljubljana, 3. julija 1946.

Letalsko modelarstvo je tesno povezano z razvojem letalstva. V vsej dolgi zgodovini človeštva se je vedno pojavljala želja za letenjem. Naši pradedi so opazovali ptice in skušali posnemati njihove lastnosti. Gradili so pticam podobna krila, si jih navezovali na telo ter hoteli tako poleteti. Vendar so se takšni poizkusi skoraj vedno končali s smrtjo ali vsaj s polomljenimi udi.

Sele z razvojem občje znanosti so se polagoma začeli kazati tu in tam uspehi, ki so končno dokazali, da je let vendarle mogoč, seveda ne s popolnim posnemanjem ptic. Leteči model je pri teh poizkusih igral važno vlogo in je pred približno sto leti rešil problem dinamičnega letenja, ki je popolnoma drugačen od letenja zračnega balona. Že l. 1843. je Anglež William Samuel Henson napravil načrt leteče naprave, ki je imela vse bistvene dele današnjega letala: krilo, trup, kolesa in dva vijaka, ki naj bi ju gnal parni stroj. Njegov rojak, Stringfellow, je izdelal l. 1848. nekaj modelov, ki so bili podobni Hensonovemu »letečemu stroju«. Enega izmed njih je opremil z majhnim parnim strojem, ki je gnal dva vijaka. Ves model je tehtal 3,9 kg. Najdaljši polet, ki ga je z njim dosegel, je znašal 40 m.

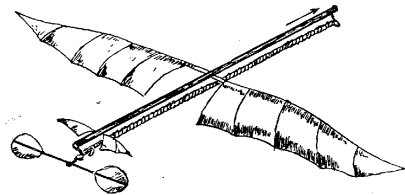

Sl. 1.

Rojstni dan pravega letečega modela, kakršnega grade začetniki še danes, je 18. avgust 1871. Tega dne se je posrečil mlademu Francozu Alphonse Pénau du polet z modelom v pravem pomenu besede. To je bil paličasti model, katerega je prvič gnal naviti gumijasti trak. Letel je več ko 60 m ter je z njim dokazal, da je možen let naprave, ki je težja od zraka (sl. 1.).

Modelarski rekord prejšnjega stoletja pripada brez dvoma ameriškemu profesorju Langleyu. Njegov motorni model, težak 14 kg, ki ga je gnal parni stroj, je preletel 16. maja 1896 reko Potomac ter pri tem dosegel čas 1 minuto 30 sekund in daljavo 1600 m.

Proti koncu 19. stoletja je Nемеc Otto Lilienthal z modeli nakazal pravilno obliko preseka krila, s katerim je končno praktično rešil problem letenja (sl. 2.).

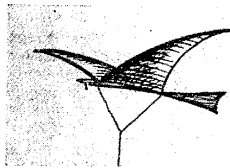

Sl. 2.

Tudi Rusi so se že zgodaj bavili z letječimi modeli. Za pionirja ruskega modelarstva velja Zukovski. Že l. 1910. so priredili v Moskvi modelarski miting, na katerem je sodelovalo 35 modelarjev s 30 letječimi modeli.

Vsi uspešni poizkusi z letječimi modeli so brez dvoma vplivali na graditelje pravih letal, ki so proti koncu 19. stol. in na začetku 20. stol. končno praktično rešili problem letenja. Vsi prvi letječji modeli so služili za proučevanje osnov letenja, izsledke pa so potem uporabili pri konstruiranju letal.

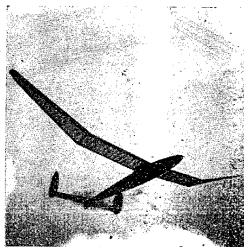

Jadralni model med poletom.

Današnje modelarstvo se je razvilo iz teh poskusnih modelov prejšnjega stoletja. Danes sicer model ne služi več toliko temu namenu kakor prej. Vendar se poslužujemo gradnje modelov zato, da z njimi razlagamo mladini osnovne nauke o letenju in jo z modeli navdušujemo ter pripravljamo za pristop k letalstvu.

## I. Vrste jadralskih modelov

Razlikujemo dve vrsti modelov: modele pravih letal, ki jih imenujemo makete, in leteeče modele.

Model letala ali maketa je točen posnetek katerega koli pravega letala. Gradimo ga navadno za okras in zelo redko za polete (sl. 3.).

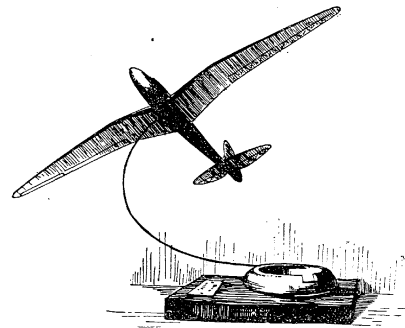

Sl. 3.

Leteče modele izdelujemo zato, da z njimi dosegamo čim boljše uspehe v trajanju in daljavi poleta. Naša knjiga je namenjena vprav tej vrsti modelov, ki nudijo mladini koristne osnovne nauke o letalstvu.

Leteče jadralske modele delimo v naslednje vrste:

1. **Normalni model** (sl. 4.), je običajna vrsta jadralskega modela, katerega sestavljajo v glavnem trup, krilo in zadaj smerno ter višinsko krmilo.

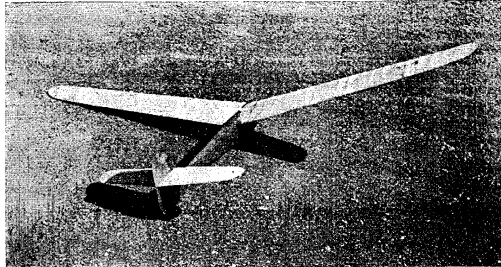

Sl. 4.

2. **Tandem-model** (sl. 5.) se razlikuje od zgornjega v tem, da ima namesto višinskega krmila nameščeno še eno krilo.

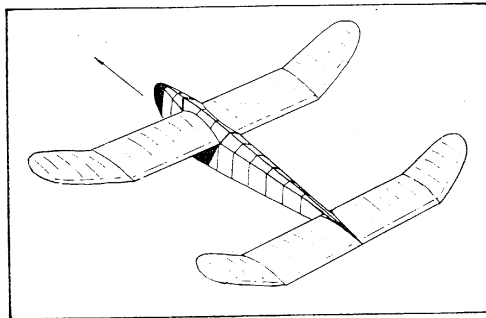

Sl. 5.

3. **Model-racman** (sl. 6.) je v bistvu normalni model, ki leti z repom naprej.

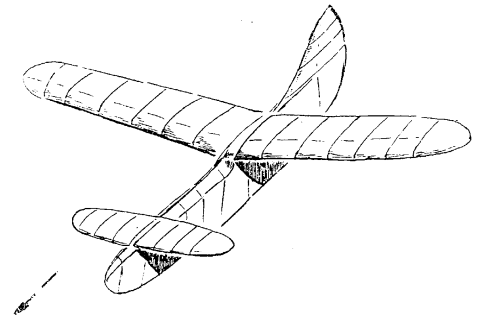

Sl. 6.

4. **Model-samokrilnik ali brezrepec** (sl. 7.) sestavlja samo krilo, katero opravlja tudi delo smernega in višinskega krmila.

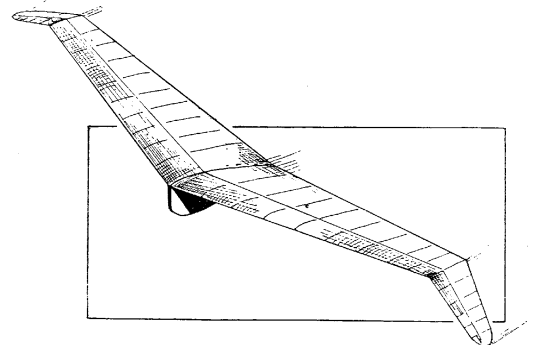

Sl. 7.

## Opis jadralnega modela

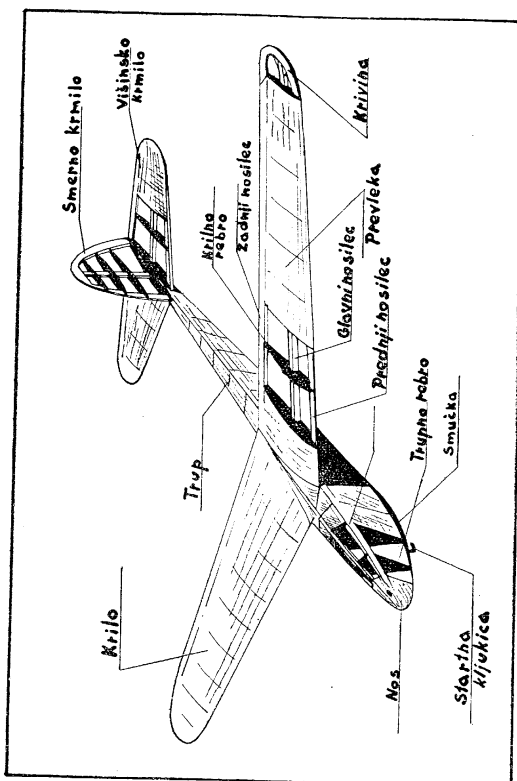

Sl. 8.

## II. Osnovni pojmi letalske fizike

Vsak modelar se mora spoznati s fizikalnimi pojavi, ki nastajajo pri poletu modelov ali letala. Zlasti je to važno za mladince, ki bo sam konstruiral in gradil razne vrste jadralnih modelov. Model je letalo v malem; zato mu moramo posvetiti mnogo pažnje in izkustev, ki temelje slejkoprej na poznavanju osnovnih pojmov iz letalske fizike.

## 1. Zračni upor

Sredstvo, v katerem se giblje letalo, je zrak, ki obdaja zemeljsko površino do približno 300 km višine. Zrak je sestavljen iz 78% dušika, 21% kisika ter manjše množine raznih drugih plinov: helija, neona, argona itd. Sloj zraka, ki pride v poštev za letenje, sega približno 10–12 km visoko.

Silo, ki nosi letalo ali model (t. j. premaguje težo), imenujemo vzgon. Ta sila nastane tedaj, če se giblje krilo proti obdajajočemu zraku z neko hitrostjo. Pri tem raste vzgon s kvadratom hitrosti; torej nastane pri trikratni hitrosti tudi devetkratni vzgon. Dognanje je za dviganje težkih letal ali modelov zelo važno in tudi enostavno. Vendar nastane pri gibanju krila, ki proizvaja zaradi posebne oblike preseka nosilno silo, še druga sila, katero imenujemo zračni upor.

Učinkovanje zračnega upora je lahko vsakdo opazoval v vsakdanjem življenju. Kolesar, ki vozi proti vetru, se kmalu utruji, ker mora poleg gonilne sile trošiti tudi silo za premagovanje vetra. Ako držimo v hitro vozečem avtomobilu roko skozi okno, tedaj čutimo na roki močan pritisk zraka. Takih primerov lahko naštejemo nebroj. Opazimo tudi, da je popolnoma vseeno, ako večje močan veter v neko telo, ali pa če se telo giblje skozi mirujoči zrak. V obeh primerih občutimo zračni upor.

Za letalstvo je zračni upor zelo škodljiv pojav, katerega učinek hočemo čim bolj zmanjšati. Ako želimo to doseči, moramo najprej ugotoviti, kateri činitelji vplivajo na zračni upor:

a) Zračni upor je odvisen od velikosti čelne ploskve telesa, ki se zraku upira. Zračni upor se večja s čelno ploskvijo.

b) Zračni upor je odvisen tudi od hitrosti obkrožajočega zraka. Zračni upor raste namreč — kakor nosilna sila — s kvadratom hitrosti, to se pravi, da ima model pri podvojeni hitrosti tudi štirikratni upor. Iz tega spoznamo, zakaj je zračni upor tako nezaželen.

c) Zračni upor je odvisen od gostote zraka. Razumljivo je, da je v visokih plasteh, kjer je zrak redkejši, zračni upor manjši kakor v nižjih.





lažje napravimo valj (a). Od svinčnika odrežemo 35 mm dolg kos, z jekleno žico odstranimo grafit, žico pa pustimo v svinčniku. Za polvalj (b) odžagamo 45 mm svinčnika. V spodnji del vtaknemo iglo, gornji del pa razpolovimo. Pri ravni ploskvi (c) nam služi svinčnik kot držalo; napravimo mu navpično zarezo, v katero vtaknemo deščico iz vezanega lesa ali furnirja, ki mora imeti točno širino svinčnikovega premera. Pri votlem polvalju (d) napravimo iz pločevine ali trdega papirja žleb s širino svinčnikovega premera, katerega navežemo na svinčnikova konca. Zadnje, v prerezu kapljičasto (aerodinamično) oblikovano telo (e), pa izrežemo iz lipovega lesa, seveda s čelno ploskvijo kot zgoraj navedena poizkusna telesa. Vse igle napravimo v ustrežajoči dolžini.

**D. Merilo ali skalo izdelamo iz lesene letve tako, kakor kaže skica. Merilo naneseemo v cm.**

Pri nastavljanju poizkusnih teles na tehtnico moramo paziti, da jih zračni tok zadene v polno. Najprej začnemo pihati nalahno, nato pa stopnjujemo pihanje do polne moči. Pri preskušanju, oziroma merjenju zračnega upora posamezno oblikovanih teles, moramo doseči s kazalcem največji možni nihaj. Opazili bomo, da dosežemo pri istem telesu vedno isto velikost zračnega upora, katero odčitamo na merilu. Pred poizkusom mora kazalec mirovati v vodoravni legi; skozi gumijasto cev naj piha vedno ista oseba.

Na skali bomo videli, da doseže kazalec pri posameznih telesih približno naslednje mere:

a)	Nihajna razdalja pri votlem polvalju . . . . .	37 cm
b)	" " " " ravni plošči . . . . .	35 "
c)	" " " " polvalju . . . . .	19 "
d)	" " " " valju . . . . .	16 "
e)	" " " " aerodinamično oblikovanem telesu z ostrim robom spredaj . . . . .	11 "

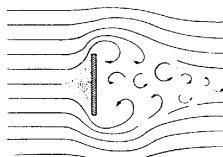

Sl. 10.

f) Nihajna razdalja pri aerodinamično oblikovanem telesu v pravi legi . . . . . 9 "

Razumljivo je, da bodo nekateri dobili nekoliko drugačne rezultate, vendar bodo razmerja skoraj enaka.

Poglejmo sedaj nekoliko natančneje, kako se giblje zrak, oziroma zračni delci okoli teles. Pri poizkusih smo opazili, da povzročajo predmeti z enakimi čelnimi ploskvami, toda različnimi prerezi (polvalj, valj itd.) različne upore. Kaj je temu vzrok?

Zračni delci opišejo pri obkrožanju teles poti, ki jih imenujemo tokovnice, gibanje zraka pa tok (slika 10). Vzemimo dopisnico ali razglednico ter pihnimo vanjo. Upogne se nazaj. Ako zamahnemo z njo po zraku, se zgodi isto. Kakšna sila je pri tem nastopila? Na prednjo stran razglednice je zadel zračni tok, ki se je izmuznil ob straneh. Ker se prehod zračnih delcev ob robovih zaradi nenadne spremembe smeri ni mogel izvršiti z isto hitrostjo kot so se gibali delci, preden so naleteli na oviro (dopisnico), se zrak ustavlja. Pritisk, ki je nastal na sprednji strani predmeta, kjer so se delci zaustavili, imenujemo zastojni pritisk, mesto pa zastojno točko. Silo, ki nastane zaradi povečanega pritiska na sprednji strani, imenujemo zastojno silo.



Tako ponazarjajo v aerodinamičnih laboratorijih zračni tok okrog krilnega profila. Ker ima krilni profil prevelik vpadni kot, se je zračni tok na zgornji strani odlepil; začeli so se tvoriti vrtinci.

Ker je zrak neviden, ne moremo opazovati poteka tokovnic. Zato se poslužimo drugega sredstva, ki je vidno in v nekaterih lastnostih podobno zraku. To je voda.

V vodi lahko opazujemo nastanek zastojnega pritiska. Za to uporabimo daljšo, po možnosti stekleno posodo. Preden jo napolnimo, položimo na dno črn papir, nanj pa steklo. Temno dno nam pomaga, da se aluminijev prah (bronz), katerega potresemo po vodni gladini, lepše odraža od dna. Posodo postavimo k oknu, proti kateremu se obrne tudi opazovalec, ki si poveča vidnost delcev zaradi odboja svetlobe. Iz lesa napravimo 4–5 cm široko

deščico, katero pomočimo do polovice v napolnjeno posodo. Nato počasi pomaknemo deščico po vodi. Na gladini opazimo, kako se aluminijevi delci najprej zajeze na čelni strani deščice, nato pa smuknejo ob straneh na drugo stran, kjer se nam pokaže zanimiva slika: na zadnji strani deščice opazimo vrtince, ki se neprestano izmenjavajo (sl. 10).

Isto se dogaja pri gibanju predmeta skozi zrak. Napravimo poizkus, za katerega rabimo zopet isto deščico, kakor pri prvem poizkusu, ter svečo. Ko jo prižgemo, postavimo pred njo deščico, v katero močno pihnemo. Pri tem vidimo, da se je plamen zadaj stoječe sveče nagnil proti nam, torej v nasprotno smer zračnega

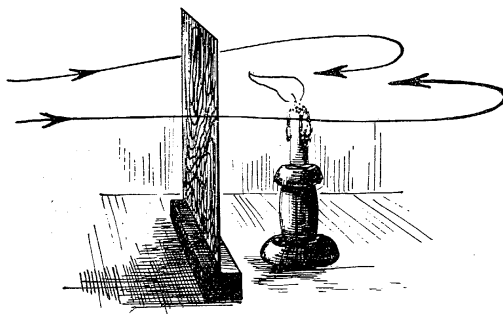

Sl. 11.

toka (sl. 11). Ta navidezno izreden pojav so povzročili zračni vrtinci, ki so nastali pravtako kakor pri prejšnjem poizkusu, le da smo zdaj zamenjali zrak z vodo.

Tudi naslednji zanimiv poizkus nam pokaže nastanek vrtincev (sl. 12.).

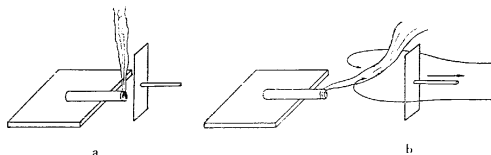

Sl. 12.

Na palico pritrđimo ploščo in jo postavimo pred kadečo se cigareto, katere dim se dviga navpično. Ko pa premaknemo deščico v smeri palice, se dim odkloni proti hrbtni strani deščice. Tudi ta — nekoliko presenetljiv pojav za začetnika — je povzročilo vrtenje.

Pri zračnem uporu igrajo vrtinci zelo važno vlogo; na telo proizvajajo nekakšen srk, ki skuša zavirati gibanje telesa.

Resničnost srka v zvezi z vrtinci in njegov nastanek lahko nazorno dokažemo s sredobežnim strojem, ki ga sestavljata veliko gonilno kolo in drugo manjše, na katerega pritrđimo valj (sl. 13.).



Sl. 13.

Pri vrtenju privlači valj k sebi vse zračne delce, ki so v njegovi bližini, tako da nastane okoli njega umeten zračni vrtinec. Ako približamo vrtincu list papirja, opazimo, da ga privlači. Pojav si razložimo takole: Ko stroj miruje, leži list papirja navpično, ker je zračni pritisk na obeh straneh lista enak. Ko se valj vrti, se začne gibati tudi okolni zrak. Pri tem se zračni pritisk med valjem in listom toliko zmanjša, da ga zračni pritisk na drugi, zunanji strani lista, lahko premaga, kar ima za posledico odklon lista k valju. Vzrok tega pojava je v zmanjšanem zračnem pritisku med valjem in papirjem. Privlačno silo, ki se pojavi zaradi zmanjšane pritiska, imenujemo srk. Srk nastane torej zato, ker je pritisk na eni strani lista ostal nespremenjen, na drugi strani pa se je zmanjšal.

Zračnega upora ne tvori torej samo zastojni pritisk, temveč tudi srk, ki ga tvori na zadnji strani nastopajoča sesalna sila vrtinca.

Pozabiti ne smemo tudi na trenje zračnih delcev ob površini telesa. Gladke ploskve povzročajo manjše trenje nego hrapave. Vendar se zračni upor zaradi tega ne poveča toliko kakor z zastojnim pritiskom in srkom.

Zračni upor nekega telesa je torej sestavljen iz zastojne sile, srka in v manjši meri od trenja.

V aerodinamičnih tunelih ali vetrovnikih preizkušajo različno oblikovana telesa, da dobijo čim boljše aerodinamično oblikovano telo, ki ima kolikor mogoče majhno zastojno silo in srk, t. j. vzbuja čim manj vrtincev. Že pri prvem poizkusu smo dognali, da ima kijasta oblika najmanjši zračni upor.

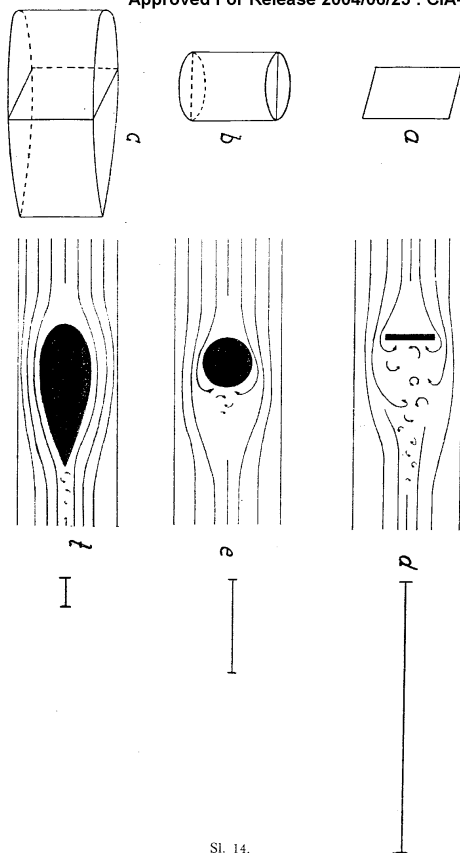

Sl. 14.

Uporabimo še enkrat posodo, napolnjeno z vodo, na katere površini plava aluminijev prah. Iz navadnega lesa izdelamo tri različno oblikovana telesa, toda z enakimi prerezi  $3 \times 4$  cm (sl. 14).

Z vsakim telesom potezamo po vodni gladini kakor pri prejšnjem poizkusu. Pri tem bomo nazorno opazovali tok aluminijastih delcev okoli posameznih teles. Videli bomo, da ima plošča (a) največji upor in proizvaja tudi velike vrtince. Pri valju (b) se oba čiteltja že zmanjšata. Aerodinamično telo (c) pa vrtincev skoraj ne povzroča. Na sliki 14. je vsakemu telesu priložena črta, ki grafično kaže velikost zračnega upora. Poizkus nam je zopet nazorno pokazal, kako različen upor imajo telesa z enako čelno ploskvijo, a različno oblikovana.

Aerodinamično oblikovano telo ima približno 25 krat manjši zračni upor, kakor navadna plošča. Slika 15. nam kaže dve okrogli plošči a in b, ter aerodinamično telo. Ako ploščo b obložimo spredaj in zadaj z dvema oblogama I. in II., tedaj nudi plošča b toliko zračnega upora kot plošča a in sicer 25 krat manj kot prvotno.

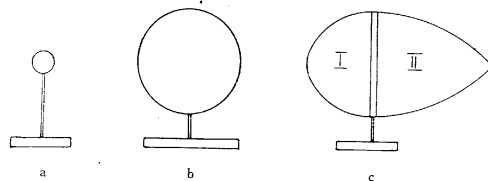

Sl. 15.

Videli smo, da je zračni upor zelo nezaželen in ga skušamo zaradi tega čim bolj zmanjšati; povsem odpraviti ga ne moremo. Vendar ga tudi koristno izrabljamo. Nešteto letalcev si je z njim rešilo življenje. Priprava, ki koristno izrablja zračni upor, je padalo, ki ima obliko votle polkrogle, o kateri smo dognali, da vzbuja največji zračni upor.

Danes se ne ukvarja s problemom zmanjšanja zračnega upora samo letalstvo, temveč tudi druga prometna sredstva: Železnica, avtomobil, ladje itd., ki skušajo s pomanjšanjem zračnega upora doseči vedno večje hitrosti.

## 2. Vzgon

Ako letalo ali model leti po zraku, tedaj nastaja na krilih sila, ki nosi letalo. To silo imenujemo vzgon. Kakor zračni upor, tako je tudi vzgon vsota raznih sil. Vzgonsko silo sestavljata pritisk in srk po vsej površini krila.

Prez krila letala ali modela v smeri leta imenujemo profil. Na njem ločimo sprednji del ali nos in zadnji del (sl. 16.). Razdaljo med nosom in zadnjim delom imenujemo globino profila in jo označujemo s črko  $t$ . Največjo možno oddaljenost med zgornjo in spodnjo stranjo profila pa imenujemo debelino profila  $d$ . Premica, ki veže zadnji del profila z najnižjo točko na spodnji strani, je profilna tetiva.

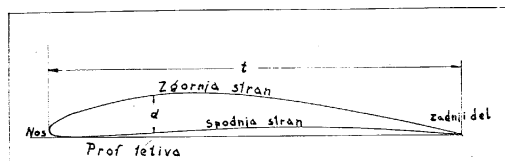

Sl. 16.

Najenostavnejši je profil ravne ploskve, kakršnega imajo zmaji. Sljne preze pri izdelavi krila ne uporabljamo, ker imajo majhen vzgon. Prvi jadralni letalec Otto Lilienthal (1848—1896) je praktično dokazal, da proizvajajo uvite plošče v primeri z ravnimi več vzgona (sl. 17.) in to pri vpadnem kotu zračnega toka,

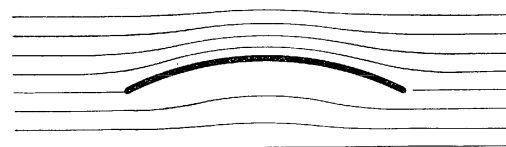

Sl. 17.

kjer ravna plošča ne izkazuje nobene noseče sile. V padni kot je namreč kot, ki ga tvori profilna tetiva z vpadajočo smerjo vetra (sl. 18.).

Od tega kota moramo ločiti nastavni ali konstruktivni kot, katerega tvori profilna tetiva z vzdolžno osjo letala

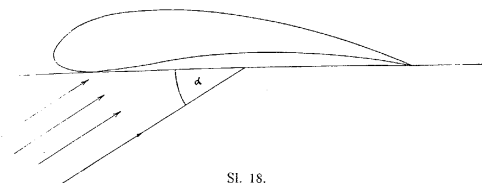

Sl. 18.

ali modela in ki je stalen (sl. 19.). Za modele je zelo primeren profil kot ga kaže sl. 17.



Sl. 19.

Da si bomo vzgon lahko predstavljali, si bomo sestavljajoče pritiske in vzroke njihovih nastankov ogledali nekoliko natančneje.

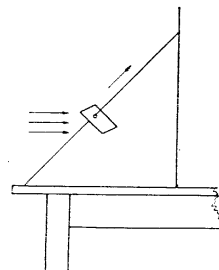

Sl. 20.

Pri zmaju igra pritisk zelo veliko vlogo. Dokaz za to lahko izvedemo na preprost način. Na poševno napeto nit nanizamo papirnati listič  $10 \times 5$  cm (sl. 20). Z močnim pihanjem se papir vzpenja po niti navzgor. Na spodnji strani papirja nastane zaježitev, ki povzroči isti zastojni pritisk, katerega smo srečali pri zračnem uporu. Pritisk na spodnji strani krila lahko opazujemo pri sledečem poizkusu. Izrežljamo si profilirano krilo široko 8 cm; globina znaša 3 do 4 cm, debelina pa 1.5 cm. Stakleno cevko s prerezom 3 mm zakrivimo kakor kaže slika 21. in jo vtaknemo

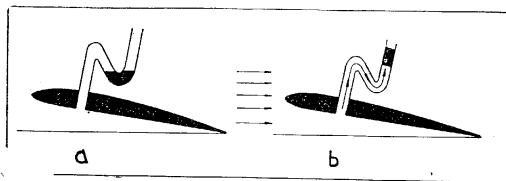

Sl. 21.

v odprtino, katero smo izvrtali približno v prvi tretjini krila. V koleno cevke vlijemo kapljico pobarvane vode (sl. 21. a). Nato močno pihamo v profil, ki ima majhen nastavni kot  $\alpha$ . Na spodnji strani se tvori pritisk, ki je večji, kakor pritisk v okolici. Povečani pritisk vstopi pri odprtini v cevko in potisne vodno kapljico proti izhodu.

V isto profilirano krilo namestimo cevčico tako, da je sedaj spodaj (sl. 22.). Nato zopet močno pihamo. Opazimo nekaj zanimivega. Marsikdo bi pričakoval, da se bo kapljica zopet odmaknila od profila. Toda zgodi se ravno nasprotno. Vidimo, da se hoče sedaj kapljica približati profilu z mnogo večjo silo kakor prej pri pritisku odmakniti od njega. V resnici je pritisk na spodnji strani krila komaj tretjino tako močan kakor sila, ki

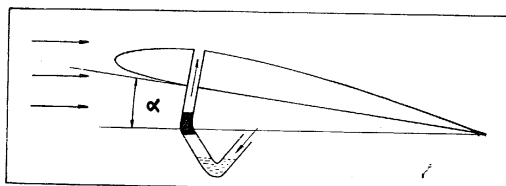

Sl. 22.

nastane na zgornji strani. Zaradi svojega sesalnega učinka jo imenujemo srka.

K zgoraj navedenim razmotrivanjem moramo pripomniti, da je pri zmaju odločujoč pritisk, med tem ko je pri običajnih krilnih profilih odločilen srk.

Lep poizkus za dokaz srka lahko napravimo z listom papirja, ki naj bo nekoliko trši, da ga lahko upognemo in dobimo tako uvito ploščo (sl. 23.). Na sliki 23. a papir miruje. Ko pa pih-

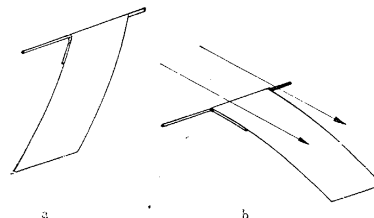

Sl. 23.

nemo preko roba, se papir dvigne (sl. 23. b). Zaradi večje hitrosti zračnih delcev se je pritisk na zgornji strani zmanjšal in ga je sedaj spodnji, povečani, premagal in dvignil list. Enako je tudi pri krilu.

Zvezo med srkom in hitrostjo dokažemo lepo z razpršilcem (sl. 24.). Skozi vodoravno cev pihamo, navpično pa pomočimo v vodo. Preden začnemo pihati, je zračni pritisk v navpični cevi enak zunanjemu zračnemu pritisku. Gladina vode v cevi je zaradi tega enaka gladini vode v posodi (sl. 24. a). Ko pa začnemo skozi vodoravno cev pihati, srka iz vodoravne cevi izstopajoči zrak onega, ki je v navpični cevi. Posledica tega je zmanjšanje zrač-

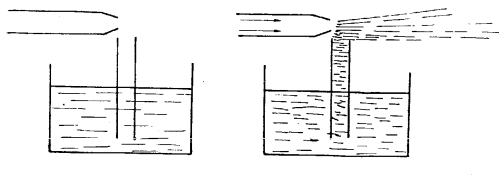

Sl. 24.

nega pritiska v navpični cevi. Zategadelj se začne zaradi učinka zunanjega zračnega pritiska na gladino vode v posodi, dvigati voda v cevki (sl. 24. b), dokler jo vodoravni piš pri izstopu ne razprši. Posledica hitrosti zračnega toka je torej bilo sesanje.

Iz doslej obdelane snovi smo videli, da je dvigajoča sila sestavljena iz pritiska in srka. Vzgon in zračni upor sta torej enega in istega izvora.

Na letalo ali model deluje v zraku sila  $P$ , ki je sestavljena iz vzgona in zračnega upora. Ako si predočimo velikost in smer učinkovanja zračnega upora z daljico  $U$ , vidimo, da ima smer zračnega toka in učinkuje zaviralno. Druga daljica  $V$ , katera nam pa ponazoruje velikost in smer učinkovanja vzgona, je pravokotna na smer zračnega toka in nosi (sl. 25.). Ker učinkuje med

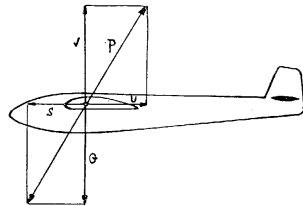

Sl. 25.

poletom na letalo teža  $G$ , mora biti vzgon teži enak ali večji zato, da letalo v prvem primeru leti vodoravno, v drugem pa se dviga. Premagati moramo tudi zračni upor, kar dosežemo z vlečno silo  $S$ .

### Kako se porazdele vzgonske sile na krilu?

Pri prejšnjih poizkusih smo videli, da je pritisk najmanjši na tistem mestu, kjer ima zračni tok največjo hitrost. Pri potezanju krila po vodi smo lahko opazili, da je mesto največje hitrosti v prvi tretjini prednjega dela profila, oziroma krila. Iz tega lahko sklepamo, da mora biti na tem mestu največja vzgonska sila. To vidimo pri naslednjem poizkusu. Profilirano krilo, katero smo uporabljali že pri prejšnjih poizkusih, ima sedaj več odprtín na različnih mestih v smeri leta (sl. 26.). Vanje namestimo cevke s premerom 3 mm, v katere zopet vlijemo nekaj kapljice vode. Ko pihamo v profil pod majhnim nastavnim kotom  $\alpha$  vidimo, da se kapljice ne dvignejo h krilu vse enako visoko. Da je tudi pritisk na spodnji strani krila pravtako največji v prvi tretjini, nam je

jasno, če si predočimo, da je obkrožajoči zrak na zadnjem delu spodnje strani že v glavnem usmerjen navzdol in zato ne more imeti na krilo nobenega večjega vpliva. Velikost srka in pritiska

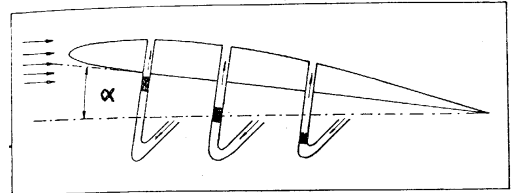

Sl. 26.

si lahko predočimo s puščicami (sl. 27.). Vse vzgonske sile si mislimo združene v prvi tretjini krila. To točko imenujemo tlačno točko. Če zvežemo na krilu vse tlačne točke, tedaj dobimo tlačno premico (sl. 28.). Vpadni kot se lahko neprestano

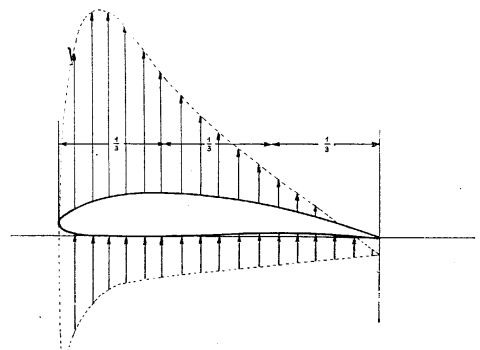

Sl. 27.

menja, kakor se pač menja smer zračnega toka. Vzemimo n. pr. veter, ki piha navzgor, ali veter, ki piha navzdol. V tem primeru tudi tlačna točka, oziroma premica ne leži vedno na istem mestu, temveč se vedno približuje najvišji ležeči točki profila (sl. 29.).

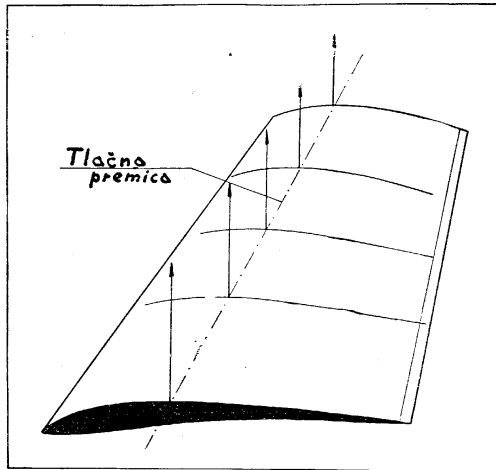

Sl. 28.

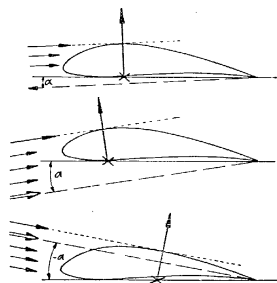

Sl. 29.

Med letom nastane na spodnji strani krila jači pritisk (+), na zgornji strani pa zmanjšani pritisk (-). Na koncih krila se skuša razlika v pritisku izenačiti. Zrak delno odteka od spodaj navzgor v vrtincih. Vendar tako oblikovanih vrtincev ni kot kaže slika 30. a, ker jih zračni tok med poletom odnaša nazaj, tako da

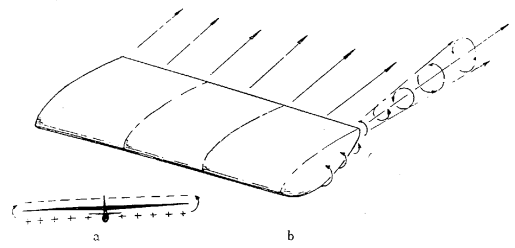

Sl. 30.

tvorijo nato vrtince v obliki zavojnice (spirale). To vrtinčenje na koncih krila (sl. 30. b) povzroča seveda zračni upor, ki ga imenujemo inducirani upor.

Marsikdo se bo zanimal in čudil, kako more vzgon nositi ogromno težo sodobnih trideset- in večtonskih letal, saj smo pri naših poskusih dobili razmeroma majhne vzgone. Upoštevati mo-

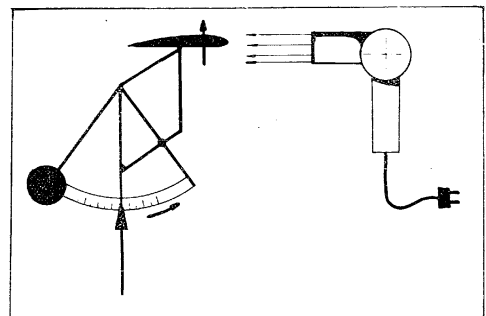

Sl. 31.



ramo, da smo namreč merili pritisk in srk na zelo majhni ploskvi. Kdor ima doma na razpolago aparat za sušenje las (fen), bo lahko naredil naslednji poizkus. Iz lesa napravimo majhno profilirano krilo, ki ima razpnetino 3 cm in globino 3 cm ter ga nataknemo na pisemsko tehtnico (sl. 31.). V krilce pihamo z aparatom pod majhnim vpadnim kotom. Kazalec za čitanje teže bo pokazal približno 3 gr, katere nosi vzgon na našem krilu. Če sedaj upoštevamo, da učinkuje zračni tok na krilo, ki ima površino 9 cm<sup>2</sup>, nosi vsak cm<sup>2</sup> torej 1/3 gr ali vsak m<sup>2</sup> približno 3 kg. Naš aparat proizvaja zračni tok s hitrostjo 10 m/sek. Če hitrost potrojimo, bi bil vzgon devetkrat večji, ker tudi vzgon narašča s kvadratom hitrosti. 1 m<sup>2</sup> krila bi tedaj lahko nosil 27 kg. Račun lepo dokaže, kakšne velike sile nastopajo na krilih. Z dobrim profilom lahko vzgon še povečamo. Dober profil je tisti, pri katerem je vzgon 15 do 20 krat večji kakor zračni upor. Ako se izpreminja vpadni kot krila, se izpreminja tudi velikost zračnega upora. Najmanjši je upor profila med -3° do 0°. Debeli profili imajo zelo velik upor, toda tudi velik vzgon. Letalo, opremljeno s takim profilom, ima majhno hitrost, toda nosi lahko veliko težo. Tanki profili imajo majhen zračni upor, toda dajejo tudi malo vzgona. Zato mora biti hitrost večja. Tanke profile uporabljajo n. pr. lovska letala. Potniška letala imajo navadno srednje debel profil, ki dobro nosi, toda dovoljuje tudi večjo hitrost.

### 3. Drсни kot

Pod drsnim razmerjem si predstavljamo v letalstvu razmerje med izgubljenjo višino in vodoravno opravljeno potjo. Ako preleti n. pr. jadralni model 50 m in je pri tem zgubil 5 m višine, pravimo, da ima drsno razmerje 1 : 10. Model je po preletu 10 m izgubil 1 m višine (sl. 32.). Kot  $\alpha$ , ki ga tvori jadralni model ali

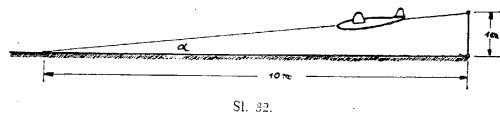

Sl. 32.

letalo s svojo smerjo proti vodoravni ploskvi, na katero pristaja, imenujemo drsni kot. Popolnoma razumljivo je, da pri konstruiranju modelov, zlasti jadralnih, stremimo za tem, da razmerje med izgubljenjo višino in napravljeno potjo, čim bolj zmanjšamo, ali z drugimi besedami, da kolikor mogoče zmanjšamo drsni kot  $\alpha$ . Modelarji, ki so že izdelovali začetniške in visokozmožne jadralne

modele, so lahko opazili, kako se prvi in drugi modeli razlikujejo med seboj v drsnem kotu. Vedno želimo, da preleti naš model čim večjo daljavo, ne da bi pri tem izgubil mnogo višine. Zato se bomo seznanili nekoliko bliže s činitelji, ki vplivajo na izpreminjanje drsnega kota. Drсни kot je odvisen od:

a) **velikosti krila.** Marsikdo, ki je že izdeloval papirnate jadralne modelčke ali letelce puščice, je lahko opazil, da lete zelo slabo. Začetniški jadralni modeli, n. pr. konstrukcija »Cene«, imajo že boljši drsni kot. Najboljše pa lete modeli, ki imajo razpnetino 1500 mm ali več, torej, ki imajo tudi večjo površino krila. Dokaz za to so prava jadralna letala, ki dosežejo drsna razmerja 1 : 30 ali več. Za naše modele se giblje dejanska vrednost drsnega kota od 1 : 10 do 1 : 15. Vendar moramo pripomniti, da z velikostjo nosilne ploskve ne smemo pretiravati; biti mora v skladu z dolžino trupa, površino repa in celotno težo modela:

b) **teže modela.** V splošnem bi lahko mislili, da postane drsni kot manjši, čim lažji je model. Toda poizkusi z izredno lahкими modeli so dokazali, da to ni resnično. Seveda gradimo s posebnim namenom tudi lahke modele, namreč za jadranje v termičnih tokovih, ki lahke modele lažje dvigajo in nosijo s seboj.

Pri letalih in modelih računamo težo glede na nosilno ploskev. Če delimo skupno težo modela (G) z velikostjo površine krilad (F), izraženo v dm<sup>2</sup>, dobimo obtežbo krila (O) na vsak dm<sup>2</sup> njegove površine.

$$O = \frac{G}{F}$$

Primer: Površina krila nekega jadralnega modela znaša 5 dm<sup>2</sup>, celokupna teža pa 75 gr. Koliko znaša obtežba krila na vsak dm<sup>2</sup>?

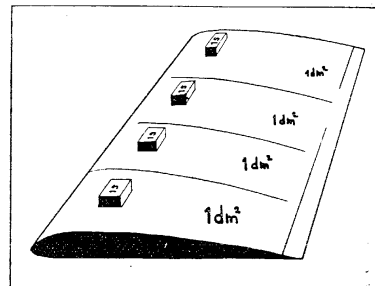

Sl. 33.

$$O = \frac{G}{F} = \frac{75}{5} = 15 \text{ gr/dm}^2$$

To se pravi, da je naše krilo obteženo s 75 gr na 5 dm<sup>2</sup> ali, da nosi vsak dm<sup>2</sup> krila 15 gr (sl. 33).

Običajno znaša obtežba jadraltih modelov 12—25 gr/dm<sup>2</sup> ali natančneje: Za termične jadraltne modele od 12—18 gr/dm<sup>2</sup>, za modele, pri katerih hočemo doseči razdalje in jadranje v vetru pa 18—25 gr/dm<sup>2</sup> ali več. Vsekakor je priporočljivo, da se giblje obtežba med 12—18 gr/dm<sup>2</sup>, kajti težki modeli leté s preveliko hitrostjo in se pri ponorečenem pristanku kaj hitro razbijajo;

c) **oblake profila.** Že pri poglavju o vzgonu smo govorili o raznih profilih. Najenostavnejši profil je ravna plošča, ki pa daje le malo vzgona (sl. 34. a). Mnoogo boljše so se obnese ukrivljene

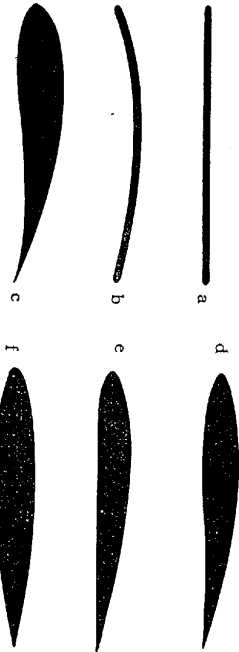

Sl. 34.

plošče (sl. 34. b), ki so jih po najnovejših ugotovitvah spoznali za primerno manjšim modelom. Za večje modele (razpetina preko 1500) so najboljši profili, katere kaže sl. 34. c, d, e in ki imajo velik vzgon ter zelo majhen zračni upor. Debelejše profile z močno zgornjo in spodnjo krivino uporabljamo v glavnem za težke modele, ker proizvajajo velik vzgon. Poleg tega jih uporabljamo za modele, ki ne smejo imeti velike hitrosti, potrebujejo pa velik vzgon (sl. 34. c). Tanjši profili z majhno krivino na spodnji strani se rabijo za lažje jadraltne modele (sl. 34. e). Profile, ki imajo ravno spodnjo stran, uporabljamo predvsem za začetniške modele, simetrične profile (sl. 34. f) pa samo za smerno in višinsko krmilo. Najnovejša raziskavanja modelarskih profilov so pokazala, da so najboljše srednje debeli profili z ostrim nosom (sl. 34. d). Več bo mo govorili o profilih še pri konstruiranju v naslednjih poglavjih;

d) **od zračnega upora.** Skodljivost zračnega upora smo že prejje dovolj podrtavali: čim manjši je zračni upor, tem boljše je drsno razmerje. Zato se pri gradnji modela izogibajmo opornicam in podobnim delom. Če so ti že neobhodno potrebni, jih oblikujmo

aerodinamično! Modelarski konstrukter naj pazi, da bo model lepo oblikovan, zlasti pri prehodih krila v trup in na repu;

c) **nastavnega ali konstruktivnega kota.** Vsak profil ima na vsakem modelu samo en ugoden nastavni kot. Čim večji postane konstruktivni kot, tem bolj se zveča vzgon. Toda večja se tudi zračni upor in sicer od določenga kota dalje razmeroma mnogo hitreje kakor vzgon. Dobiti moramo torej nastavni kot, pri katerem stasí vzgon in upor v najugodnejšem razmerju. To dosežemo s poskusom na modelu samem. V načrtih so po navadi označeni nastavni koti v stopinjah ali pa z velikostjo podložkov. Vendar lahko

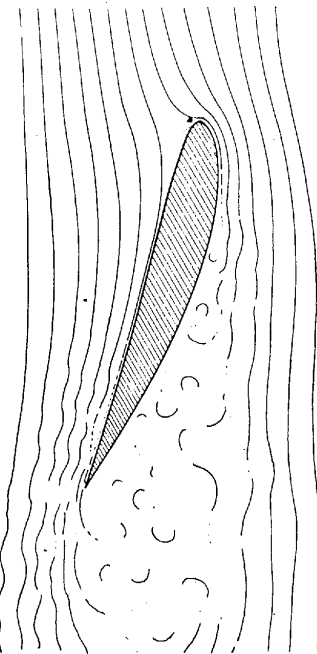

Sl. 35.

večamo nastavni kot samo do določene velikosti, nekako do + 15°. Ako ga zvečamo, se zračni tok na zgornji strani odlepi od profila (sl. 35.). Nastanejo močni vrtnici, ki nam znajo nastanek veli-

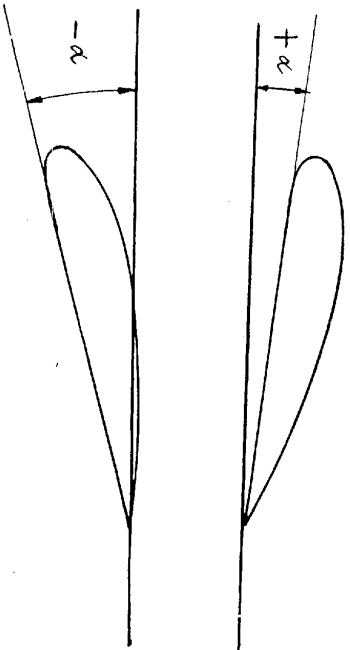

Sl. 36.

kega zračnega upora. Pri modelih uporabljamo nastavne kote, ki merijo le nekaj stopinj in jih imenujemo pozitivni nastavni koti, ki jih zaznamujemo s  $+$ . Nasproten temu je negativni kot, ki pa ga označimo z  $-$  (sl. 36.);

f) **inducirana upor**. Kakor smo že prej omenili, nastane inducirani upor zaradi težnje po izenačenju pritiska in srka na koncih krila, kar povzroči močno vrtnenje. Ako se krilo proti koncu lepo zožuje, se že nekoliko zmanjša inducirani upor (sl. 37.). Vendar ne smemo pretravati in zožiti konca krila v konico (sl. 37. c).

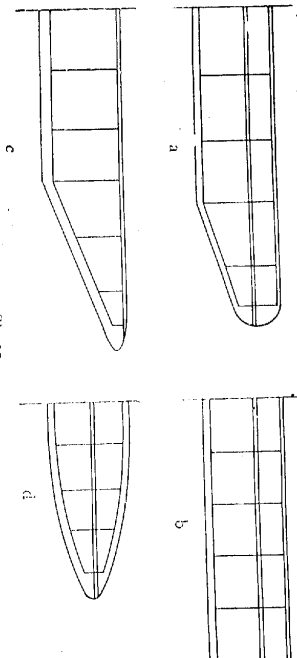

Sl. 37.

Idealna oblika krila je elipsa. Pri modelih uporabljamo za krilne konce vedno zaobljene oblike:

g) **preloma krila**. Za dosego dobrega drsnega kota so ravna krila najugodnejša. Pri krilu, ki ima V-prelom, se zrak lažje umika proti koncema. Vendar mora imeti vsak model V-prelom krila, kar pa je v zvezi s stabilnostjo modela, o kateri bomo govorili v naslednjem poglavju.

#### 4. Stabilnost

Beseda stabilnost nam znači vračanje v prvotno stanje. Nasprotje stabilnemu ravnotežnemu položaju je labilni. Oba pojma si najlažje razložimo z navadno tehniko. Na leseno letev pritrđimo dve enaki uteži; nato položimo telo v sredi na oster rob, da lahko prosto niha (sl. 38.). Na silki 38. a leži težišče T letve z utežima nižje kakor je vrlišče V. Če odklonimo prečko iz njene vodoravne lege, zanha nekolikokrat okoli vrlišča ter končno zopet obstane v prvotni legi. Pravimo torej: ravnotežni položaj je s t a b i l n. Slika 38. b nam predstavlja prečko, obrnjeno narobe. Sedaj leži težišče obeh uteži in prečke nad točko V. Najmanjši sunek ob levo ali desno utež zadostuje, da spravimo prečko iz vodoravne

lege. Toda v tem primeru se ne bo vrnila v začetni položaj, od katerega se telo vedno bolj oddaljuje, če ga spravimo iz mirovanja. Če leži težišče in prečka nad točko V, je naprava v l a b i l n e m ravnotežju.

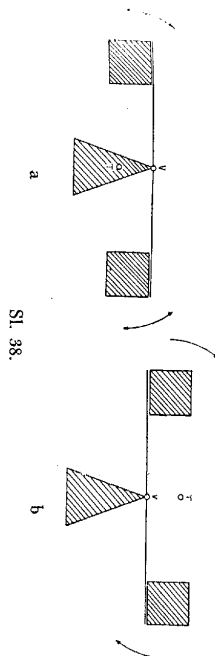

Sl. 38.

Pri letalu, oziroma modelu, si moremo misliti tri osi, okoli katerih se letalo suče (sl. 39.): prečno os (1) vzdolž kril, ali pravokotno na smer leta, vzdolžno os (2) vzdolž trupa v

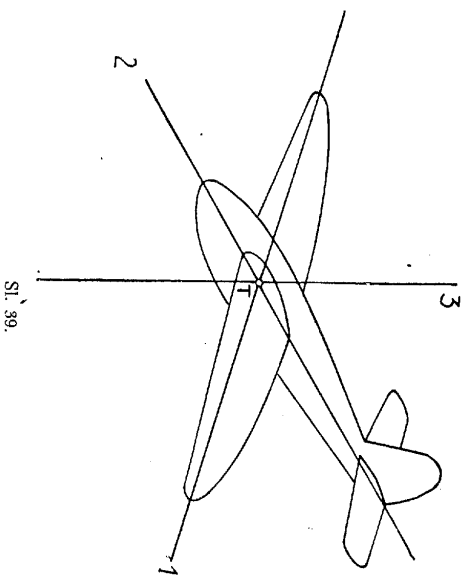

Sl. 39.

smeri poleta in n a v p i č n o o s (3). Vse tri osi si mislimo, da se sečejo v težišču modela. Za primer lahko navedemo avtomobil, ki se vrtil okoli navpične osi. Kolesar se lahko vrtil tudi okoli vzdolžne osi. Kolo z enim kolesom, kakršnega vidimo pri akrobatih, se pa vrtil okoli vseh treh osi. Če govorimo o modelovih stabilnosti, mislimo na stabilnost okoli vseh treh osi. Zaradi tega razlikujemo tri vrste letalove stabilnosti:



izvaja pritisk navzdol, tako da se ravnotežni položaji zopet izenači. Na ta način dosežemo pri vsakem vetru ravnotežno stanje (sl. 42.c).  
 Stabilnost okoli prečne osi dosežemo torej s pomikanjem težišča naprej, to se pravi pred tlačno točko in z negativnim konstruktivnim kotom višinskega krmila. Majhni modeli imajo pogosto stabilen let brez negativnega nastavnega kota višinskega krmila; krilo namreč odkloni zračni tok nekoliko navzdol in zadeva

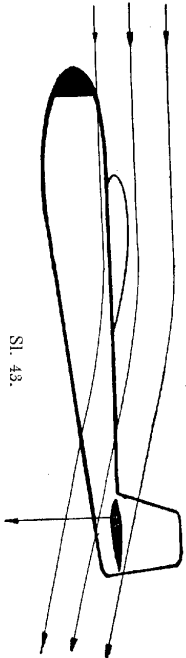

Sl. 43.

višinsko krmilo na zgornji strani (sl. 43). Sila, ki pri tem nastane, je dovolj močna za majhne modele. Pri močnem sunku vetra navzgor se vendar lahko zgodi modelu, ki ima težišče pred tlačno točko, da ga vrže navzgor in da dobi krilo tako velik vpadni kot, da se zračni tok odlepi od krila. Zaradi tega začne model padati v strmem poletu toliko časa, da dobi potrebno hitrost, ki povzroči na krilu vzgon. Da preprečimo, oziroma ublažimo take pojave, ne damo krilu pri večjih modelih na vseh mestih enaklega nastavnega kota, ampak ga manjšamo proti koncu krila (glej: aerodinamično in geometrično zvišje). S tem dosežemo, da se zračni

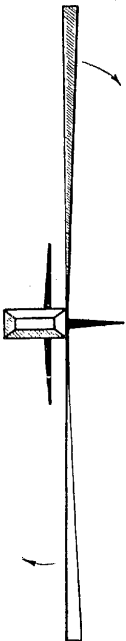

Sl. 44.

tok ne odtrga istočasno na vseh mestih krila, ampak, da konca krila še vedno proizvajata vzgon.

**B. Prečna stabilnost.** Prečna stabilnost je stabilnost okoli podolžne osi in je važna, ker tvori podlaglo za premočen let, torej za smerno stabilnost. Model z zvitim krilom (sl. 44.) ne bo letel nikoli naravnost. Ker ima krilo na obeh polovicah različna nastavnost, dobiva tudi različen vzgon, ki suče model okoli podolžne osi. Posledica tega je, da začne model drseti na stran in se ne zravna več v prvotno lego. Slika 45. a nam kaže model, ki drsi proti opazovalcu. Ker vpliva smerno krmilo pri tem zavij

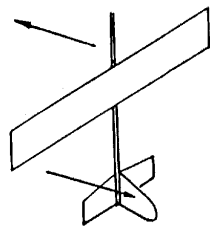

Sl. 45. a

ralno, drsi prednji del modela hitreje kakor zadnji. Zaradi tega nastane zavoj. Pri zavijanju ima zunanji del krila večjo hitrost kot notranji, kar povzroči povečanje vzgona na zunanji strani in

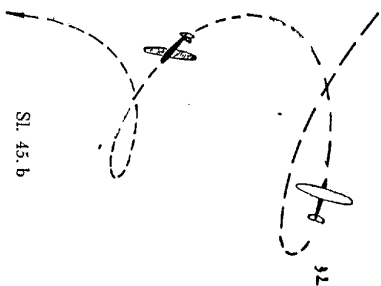

Sl. 45. b

pomanjšanje na notranji strani krila. Posledica tega so vedno strmejši zavoji, ki spravijo model v takomereni sveder (sl. 45. b). Da se temu izognemo, damo krilu takšno obliko, ki model zravna v normalen položaji. To dosežemo tako, da krilo v



Sl. 46.

sredi »prelomimo«. Sedaj ima, gledano od spredaj, obliko črke V (sl. 46. a). Ako se model nagne s krilom okoli vzdolžne osi in pri tem teži k stranskemu drenju, tedaj ga zadeva zračni tok tako, da pouska visečo polovico navzgor, drugo pa navzdol (sl. 46. b). Podobne ugodnosti dosežemo tudi z različnimi drugimi prelomi, ki pa jih bomo obravnavali pozneje.

Boljšo prečno stabilnost dosežemo tudi z zvitjem krila na koncih, katero dosežemo na dva načina.

Ako izpremenimo proti koncu samo nastavni kot, tedaj imenujemo to *geometrično zvitje* (sl. 47. a). V drugem primeru pa izpreminjamo obliko profila in sicer poljubno. Tedaj

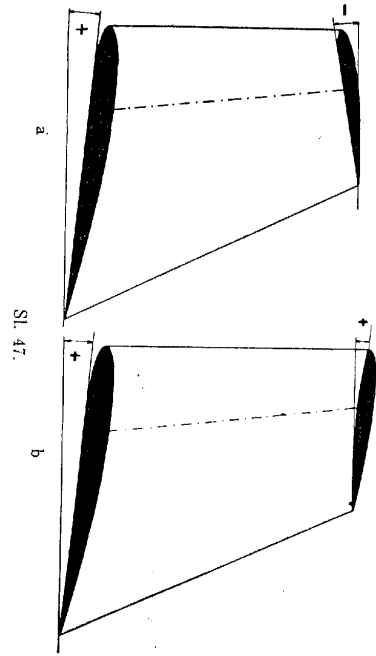

Sl. 47.

imenujemo to *zvitje aerodinamično* (sl. 47. b). Pri aerodinamičnem zvitju uporabimo na koncih največkrat simetričen profil. Ako imamo v sredini krila profila z vdolbino na spodnji strani, tedaj vdolbino proti koncu manjšamo, dokler ne preide v simetrični profil. Ne smemo pa začeti izpreminjati oblike ali nastavnega kota (*geom. zvitje*) že v začetku, ampak napravimo to šele pri zadnjih petih ali šestih rebrih. O zvitju bomo še govorili pri konstruiranju v naslednjem poglavju.

**C. Smerna stabilnost.** Smerna stabilnost je stabilnost okoli navpične osi. Dosežemo jo z navpično ležimi ploskvami, t. j. s smernim krmilom, ki mora vedno postaviti model proti vetru, kakor n. pr. vetrokaz ali zastavo. Če hočemo to doseči, mora biti bočna ploskev za težiščem večja kakor pred težiščem. Nekoliko za težiščem nakažemo točko S, skozi katero potegnemo navpičnico, ki nam služi kot meja med dvema enakina ploskvama, ki pa imata lahko poljubne oblike (pri tem moramo upoštevati poleg bočnega izgleda trupa in smernega krmila, tudi bočni izgled krila — sl. 48.).

V prejšnjem poglavju smo navedli, da učinkuje pri stranskem drenju smerno krmilo zaviralno, kar ima za posledico, da se model ne vrne več v prvotno smer. Da to preprečimo, moramo imeti tudi pred težiščem navpično ploskev, ki služi zato, da sili

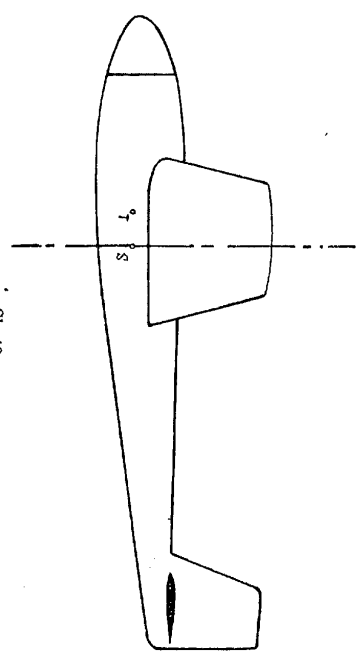

Sl. 48.

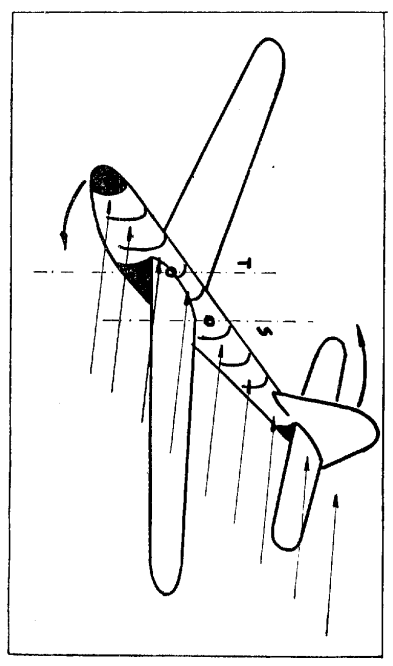

Sl. 49.

model v normalno lego (sl. 49.). Seveda ne smemo pretiravati, kajti pretiravanje ima lahko za posledico, da zmanjšamo učinek smernega krmila.

### III. Konstruiranje

Ko smo predelali in preučili osnovne pojme letalske fizike, se bomo v naslednjih vrstah seznanili s konstruiranjem jadralnega modela.

Preden začnemo našo zamisel risati na papir, je potrebno dobro premisliti vse potankosti zamišljenega jadralnega modela. Ustvariti si moramo jasno predstavo o vseh delih, ki bodo sestavljali model ter dobiti občutek gotovosti za uspeh. Izgibati se moramo površnosti! Vedeti moramo, zakaj smo izbrali takšno obliko krila, zakaj smo oblikovali trup zopet nekoliko drugače, kakor bi kdo pritakoval itd. Če bomo tako pripravljali končni osnutek, bomo odpravili mnoge napake, ki bi se lahko pri poletu modela maščevale.

Ako ne bomo uspeli pri prvem modelu, nas to ne sme omalodušiti, nasprotno, potruditi se moramo, da poiščemo napake, ki jih bomo pri naslednjem modelu odpravili. Tako bomo po zgraditvi nekaj modelov osnovne napake izključili in se lahko začeli zanimati za naprednejša vprašanja visokozmogljivih modelov. Vsak začetnik, modelarski konstruktor, ki hoče mnogo doseči in se izpopolniti v konstruiranju, mora čim več preizkušati na modelih. To je glavni pogoji, če hočemo postati dobri modelarski konstruktorji!

#### 1. Mere modela

Na sliki 50. je podana osnova za konstruiranje jadralnega modela. Začetnik naj izbere pri svojem prvem modelu razmerja,

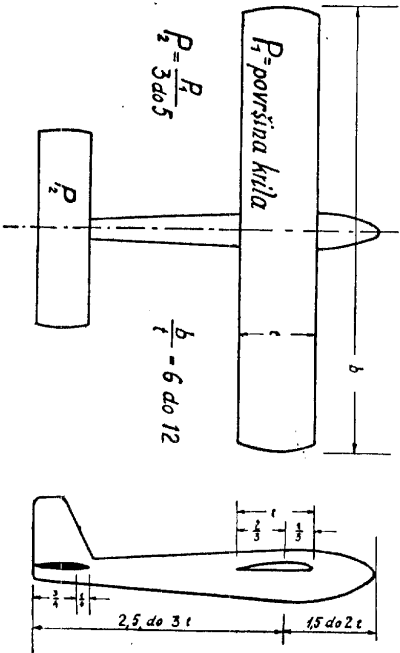

Sl. 50.

ki mu bodo služila za izhodišče pri vseh nadaljnjih konstrukcijah, dokler ne bo dobil konkretnih, najboljših.

Oblike trupa, krila, smernega krmila, so od zgoraj navedenih podatkov neodvisne. Odvisna pa je kakovost modela od aerodinamičnih oblik, ki smo jih spoznali že v prvem poglavju. Da se bomo kolikor mogoče dobro seznanili z vsemi vprašanji pri konstruiranju, se bomo pečali z vsakim delom modela posebej.

#### 2. Trup

Trup veče krilo in stabilizacijske ploskve. Po izdelavi in obliki ločimo razne vrste trupov. Najenostavnejši trup je lesena palica. Kaksnega smo večasih uporabljali za začetniške jadralne modele. Danes gradimo trup iz reber ali palčic in ga imenujemo »polni« trupi. Podobne trupe uporabljamo sedaj tudi za začetniške modele; gradnja je razumljivo tudi temu primeru.

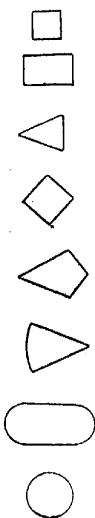

Sl. 51.

Razumljivo je, da bomo trup izdelali aerodinamično, kar dosežemo predvsem z različnimi oblikami trupnih presekov, ki jih uporabljamo več vrst. Glavne od njih nam kaže sl. 51. Pri modelih se preseki po aerodinamični kakovosti ne razlikujejo mnogo med

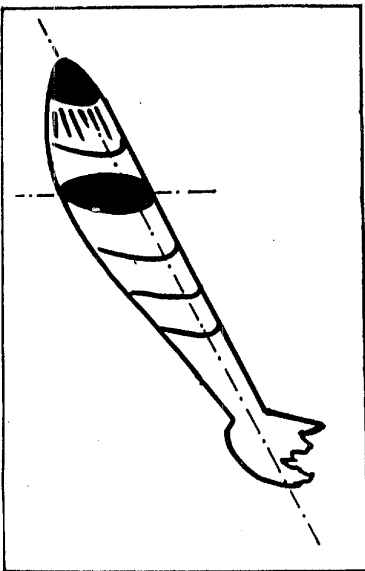

Sl. 52.

seboj, zlasti, če jih zelo skrbno izdelamo. Vsak modelar si lahko izbere poljubno obliko preseka, samo paziti mora, da ustreza dolžini trupa. Pri tem mislimo vedno ploščino največjega preseka na trupu modela, ki stoji pravokotno na trupni osi (sl. 52). Dolžina trupa in ploščina največjega preseka sta v medsebojni zvezi. Modelc, s katerimi hočemo tudi tekmovati, moramo graditi po predpisih mednarodne letalske zveze FAI (Federation Aéronautique Internationale). Za trup visokozmoglega jadralnega modela velja naslednji predpis: Trup mora biti prekrit ali »poln«, to se pravi, zgrajen iz reber ali palčic in nato preoblečen s papirjem. Površina največjega trupnega preseka S mora biti enaka ali večja od kvadrata celotne trupne dolžine, deljene z 200. Z enostavno enačbo jo podamo takole:

$$S = \frac{L^2}{200}$$

Primer: Konstruirali smo jadralni model, katerega smo predvideli tudi za tekmovanja. Celotna dolžina trupa znaša 100 cm. Največji presek S je pravokotnik s stranicama  $10 \times 5$  cm. Ali ustreza model FAI predpisom?

$$S = 50 \text{ cm}^2$$

$$L = 100 \text{ cm}^2$$

Če vstavimo vrednosti v zgornjo enačbo, dobimo:

$$50 = \frac{100^2}{200} = \frac{100 \cdot 100}{200} = 50$$

toraj:  $50 = 50$

Odgovor: Model ustreza FAI predpisom, kajti obe strani enačbe sta enaki. Desna stran bi lahko bila tudi večja n. pr. 51, 53 itd., nikakor pa ne manjša, n. pr. 49, 48 itd.

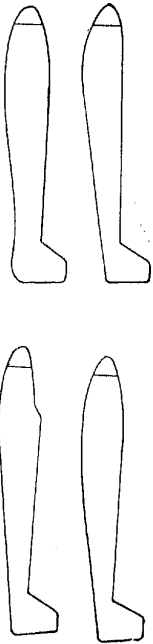

Sl. 53.

Zgoraj navedeni predpis velja samo za jadralne modele in jih moramo pri konstruiranju vedno upoštevati.

Bočni izgledi trupov imajo lahko različne oblike, kakor nam jih kaže sl. 53.

### 3. Krilo

Krilo je — kot nosilna površina — najvažnejši del modela. Zaradi tega mu moramo posvetiti pri konstruiranju veliko pozornosti, saj je od njega odvisen uspešen polet modela.

Na krilo razlikujemo razpetino b in globino t (sl. 54.). Raz-  
merje med prvo in drugo vrednostjo, ki se v modelarstvu najbolj

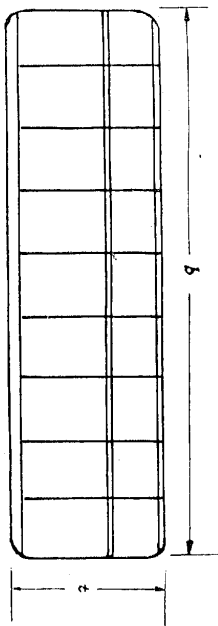

Sl. 54.

uporablja, smo že podali in je sedaj odvisno samo od modelarja, da ugotovi in izbere najugodnejše.

Pri konstruiranju krila je najvažnejša izbira ugodnega profila, od katerega je odvisna v glavnem tudi kakovost našega novega modela. Ni vseeno, kakšen profil izberemo za manjše ali večje modele, za lahke ali težke. Za lažje modele uporabljamo tanjše profile kakor so n. pr.: Clark Y, Gö 602 ali Gö 595. Za izredno velike in težke modele (okoli 3000 mm razpetine) bomo uporabili profil Gö 387 ali Gö 624. Vendar ne priporočamo modelarjem, da bi gradili tako velike in težke modele. Za jadralne modele z razpetino 1500 mm do 2500 mm uporabljamo naslednje profile: Eiffel 400, NACA 6412, RAF 32. Po največjih ugotovitvah so za jadralne modele najboljši tisti profili, ki imajo razmeroma oster nos n. pr. profil z oznako Eiffel 400.

Ker smo navedli, katere profile bomo uporabili za naš model, je potrebno, da jih znamo tudi narisati. Zato je treba poznati njegove mere, ki so podane s koordinatami. V priloženi tabeli profilov pomeni znak x absciso merjene profilne točke, ki so podane z odstotki globine t; toraj  $t = 100$ . Ako vranemo za mersko enoto milimeter, tedaj imamo globino profila  $t = 100$  mm. Kadar pa imamo globino krila 200 mm, tedaj ustrežata 2 mm stotemu delu globine t profila.

Primer: Za naše krilo, ki ima globino  $t = 230$  mm, smo izbrali na naši tabeli profil z oznako Gö 549. Kako ga narisamo? Stoji del globine, t. j. 2,3 mm, bomo pomnožili s številki, ki jih imamo podane na tabeli za določeni profil. Zaradi lažjega pregleda na-  
pravino razpredelnico.



Tabela profilov

Oznaka	Oblika profila	Vis. in smer. km/ilo	X	
			0	1,25 2,5
G.U. 444		Yz 0,00 0,80 0,95 Ys	Yz 2,50 4,05 4,85 Ys 2,50 1,50 1,15	z + 1°
G.U. 409		Yz 0,00 1,85 2,50 Ys		"
G.U. 602		Yz 2,80 4,45 5,15 Ys 2,80 1,95 1,65	Yz 3,45 5,70 6,80 Ys 3,45 1,95 1,60	z + 1°
G.U. 595		Yz 3,70 6,15 7,25 Ys 3,70 2,10 1,45	Yz 3,20 6,25 7,65 Ys 3,20 1,50 1,05	z + 1°
G.U. 549		Yz 4,00 7,15 8,50 Ys 4,00 2,25 1,65	Yz 4,80 6,65 7,48 Ys 4,80 3,39 2,85	z + 2°
G.U. 497		Yz 0,00 2,73 3,80 Ys 0,00 -1,23 -1,64	Yz 0,00 2,73 3,80 Ys 0,00 -1,23 -1,64	z + 1°
G.U. 387		Yz 3,42 5,56 6,52 Ys 3,42 1,96 1,50	Yz 3,42 5,56 6,52 Ys 3,42 1,96 1,50	z + 1,5°
G.U. 624		Yz 3,50 5,45 6,50 Ys 3,50 1,93 1,47	Yz 3,50 5,45 6,50 Ys 3,50 1,93 1,47	z + 1,5°

z = Priporočljivi nastavni kot.

Koordinate

	5,0	7,5	10	15	20	30	40	50	60	70	80	90	95	100
1,35	1,65	1,90	2,35	2,55	2,80	2,85	2,75	2,25	1,95	1,40	0,80	0,65	0,00	
3,45	4,10	4,70	5,40	5,85	6,35	6,35	5,85	5,15	4,20	3,00	1,50	0,65	0,00	
6,30	7,05	7,75	8,80	9,45	10,00	9,80	9,10	8,00	6,55	4,75	2,55	1,35	0,05	
1,10	0,75	0,55	0,25	0,05	0,00	0,10	0,30	0,55	0,65	0,55	0,30	0,15	0,00	
8,45	9,65	10,70	12,25	13,20	13,85	13,40	12,05	10,05	7,90	5,35	2,70	1,40	0,00	
0,75	0,35	0,15	0,00	0,10	0,70	1,45	2,10	2,40	2,35	2,00	1,25	0,70	0,00	
8,50	10,85	11,95	13,40	14,40	15,05	14,60	13,35	11,35	8,90	6,15	3,25	1,75	0,15	
0,55	0,25	0,10	0,00	0,00	0,20	0,40	0,45	0,50	0,45	0,30	0,15	0,05	0,15	
10,40	11,75	12,85	14,35	15,30	16,00	15,40	14,05	12,00	9,50	6,60	3,55	2,00	0,50	
0,95	0,60	0,40	0,15	0,05	0,00	—	—	—	—	—	—	—	—	
8,77	9,79	10,50	11,85	12,50	13,10	12,60	11,60	9,90	8,00	5,80	3,10	1,89	0,00	
2,03	1,41	1,00	0,42	0,10	0,10	0,60	1,30	2,00	2,40	2,90	1,80	0,71	0,00	
5,36	6,57	7,58	9,18	10,34	11,65	11,80	11,16	9,95	8,23	6,03	3,30	1,79	0,12	
—	-1,99	-2,05	-1,99	-1,67	-1,25	-0,38	+0,20	+0,55	+0,78	+0,85	+0,73	+0,39	+0,16	+0,12
7,84	8,92	9,72	11,02	11,99	12,98	13,10	12,46	11,06	9,10	6,56	3,60	—	0,12	
0,88	0,60	0,30	0,08	0,00	0,30	0,70	1,10	1,46	1,60	1,46	0,92	—	—	
7,90	8,85	9,60	10,65	11,36	11,70	11,40	10,52	9,15	7,35	5,22	2,80	1,38	0,00	
0,93	0,63	0,42	0,15	0,03	0,00	—	—	—	—	—	—	—	—	

**Razpredelnica**

Profil Gö 549 za  $t = 23$  cm

X	0	0,29	0,57	1,15	1,72	2,30	3,45	4,60
Yz	0,79	1,31	1,56	1,94	2,22	2,46	2,82	3,04
Ys	0,79	0,45	0,37	0,25	0,17	0,13	0,06	0,01
X	6,90	9,20	11,50	13,80	16,10	18,40	20,70	21,85
Yz	3,18	3,08	2,77	2,31	1,82	1,23	0,62	0,32
Ys	0,00	0,02	0,07	0,13	0,15	0,13	0,07	0,03
								0,00

Ako hočemo sedaj profil narisati, moramo nanesti vrednosti, napisane v razpredelnici, v koordinatno središče, ki je sestavljeno iz dveh druga na drugi pravokotno se sekajočih premic: abscisa ali abscisna os X je vodoravna, navpična in pravokotna na prvi osi pa ordinata ali ordinatna os Y.

Vsakemu profilu smo izračunali dve vrednosti za ordinato: Yz (z je znak za zgoraj) in Ys (s je znak za spodaj), kateri pripadata vedno določenemu X-u. Za boljše razumevanje smo na sliki 55, podali ordinati Yz in Ys najznačilnejših točk na abscisni osi: 0,00, 1,72, 6,90, 16,10 cm. V točki X = 0,00 sta ordinati

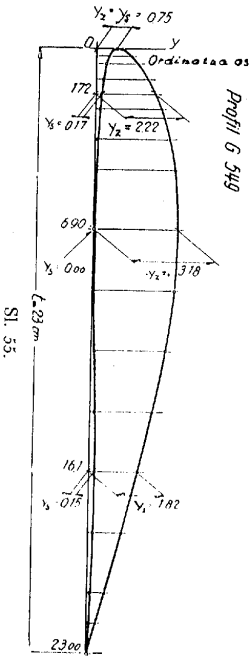

Sl. 55.

Yz in Ys enaki; tu se začena nos profila. Za X = 1,72 cm je Yz = 2,22 in Ys = 0,17 cm. Pri X = 6,90 cm je Yz = 3,18 cm in je na tem mestu debelina profila največja: Ys je tukaj 0,00 ter se zato profil dotika abscisne osi. Pri X = 16,10 cm znaša vrednost za Yz = 1,82, med tem ko Ys = 0,15 cm predstavlja največjo vdolbino profila.

Pri simetričnih profilih (n. pr. Gö 444) je abscisna os obenem tudi simetrična (simetrala) profila; Yz in Ys sta enaki. Vasko krilo doseže pri določenem vpadnem kotu najboljšo drsno razmerje. Ker vemo, da se vpadni kot lahko spreminja s smerjo zračnega toka, določimo v načrtu lahko samo nastavni ali konstruktivni kot. Ker znaša največkrat le nekaj stopinj (+1° do +3°), bomo mnogokrat nenatančni, kar pa bomo odpravili z uravnavanjem modela na terenu in mu z raznimi podložki določili pravičen nastavni kot.

Pri obravnavanju induciranega zračnega upora smo omenili obliko krila. Ze tedaj smo rekli, da je za krilo najboljše eliptična oblika. Toda izdelava eliptičnega krila je težavna in zamudna. Navadno se zadovoljimo s tem, da izobljujemo aerodinamično samo oba konca krila. Na sliki 56. imamo narisane razne oblike krila; ki najbolj ustrezajo tako aerodinamičnim kakor tudi gradbenim zahtevam. Paziti moramo vedno, da ne konstruiramo koničastih koncev krila (sl. 56. f, g).

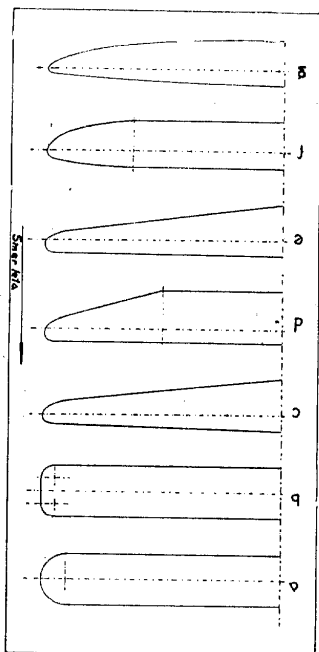

Sl. 56.

V poglavju o prečni stabilnosti smo rekli, da mora krilo modela imeti v prelomu, ki ga imenujemo tudi enojni V-prelom (sl. 57. d). Poleg tega imamo še dvojni in trojni prelom krila (sl. 57. b, c). Najboljši je prelom, kakšnega kaže sl. 57. a, katerega pa zaradi težke izdelave ne uporabljamo. Trojni prelom v modelarstvu najčesteje uporabljamo, ker daje modelu največjo stabilnost. Pravtako mnogo uporabljamo enojni in dvojni prelom. Najmanj stabilna je pri modelih oblika krila na sliki 57. e in jo ne priporočamo.

Pripomniti moramo, da ne smemo s prelomom pretiravati. Ako ga napravimo prevelikega, bo model sicer prečno stabilen, toda drsni kot bo slabši. V nasprotnem primeru pa začne model često

padati v stransko drsenje. Zato moramo poiskati srednjo mejo, kjer bo zadoščeno vsem pogojem dobrega leta; ta meja je približno med 8. in 12. delom celotne razpetine krila. Ako zaznamujemo prelom s  $P$  in razpetino  $z$  b, lahko napišemo obrazec za izračunavanje V-prelomna:

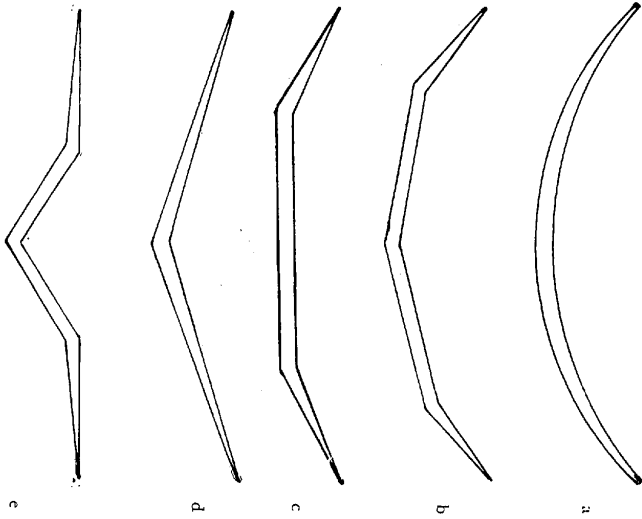

Sl. 57.

$$P = \frac{b}{8 \text{ do } 12}$$

Primer: Razpetina  $b$  znaša 1000 mm. Kako velik je prelom  $P$ , če vzamemo deseti del razpetine?

$$P = \frac{b}{10} = \frac{1000}{10} = 100 \text{ mm}$$

Odgovor: Prelom znaša 100 mm ali 10 cm.

Za dvojni in trojni prelom se prav tako lahko poslužimo zgor-

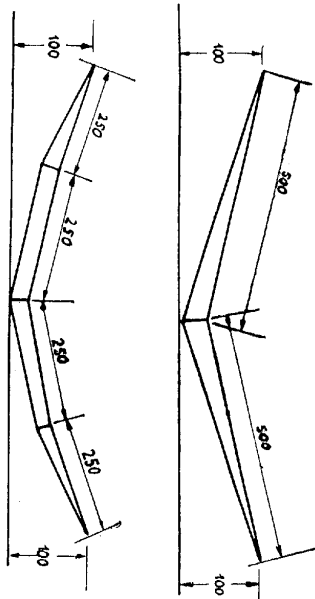

Sl. 58.

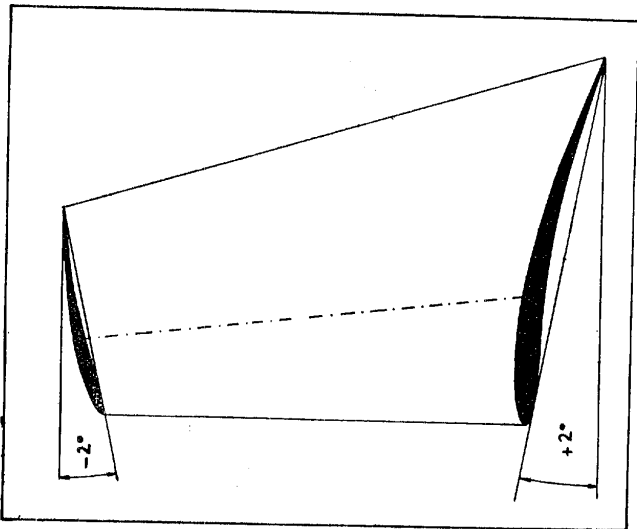

Sl. 59.

njega obrazca (sl. 58). Kakor pri dimenzioniranju vsega modela, tako bo tudi pri določevanju velikosti prelomov dobil vsak modelar najboljše mere iz izkušnje.

Pri stabilnosti smo omenili tudi zvitje na koncih krila. S tem dosežemo na eni strani, da se pri prevetkem vpadnem kotu ne odlepi zračni tok na vsej zgornji strani krila, ampak samo v sredini, docim na koncih zaradi majhnega vpadnega kota še vedno proizvajaja vzgon. Nastavni kot je na koncih krila za  $2^\circ$  do  $4^\circ$  manjši kakor v sredini, t. j. pri trupu. Ako ima torej krilo v sredini nastavni kot  $+2^\circ$  (uporabimo geom. zvitje), bo konstruktivni kot na koncih  $0^\circ$  ali  $-1^\circ$  do  $-2^\circ$  (sl. 59). Če pa uporabimo aerodinamično zvitje, moramo profil na koncu zmanjšamo ali storimo tako, da mu vdolbino na spodnji strani zmanjšamo ali pa da preide srednji profil na koncu v simetričnega. Isto zvitje napravimo tudi tako, da srednji profil na koncu procentualno stanjšamo, n. pr.: debelina srednjega profila znaša 13% njegove globine, na koncu krila pa 10%.

#### 4. Stabilizacijske ploskve

Med stabilizacijske ploskve štejeemo smerno in višinsko krmilo. **Smerno krmilo** ima nalogo dati modelu smer in sicer okoli navpične osi. Oblika je poljubna, toda površina mora biti zadosti velika, da model med letom ne olepa sen in tja. Razumljivo je, da moramo konstruirati smerno krmilo v soglasju z zahtevami

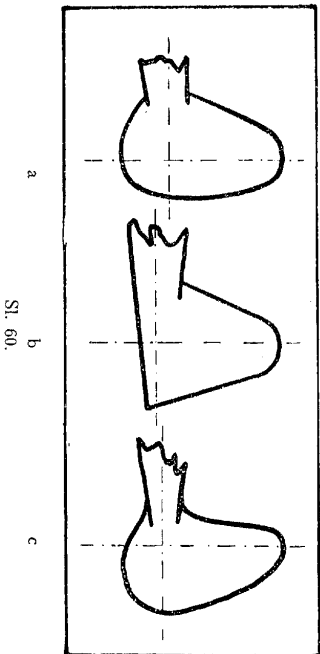

Sl. 60.

dobre smerne stabilnosti. Slika 60. nam kaže nekaj oblik smernega krmila. V modelarstvu se najbolj uporabljajo oblike, kakšne kaže slika 60. a in b. Dvojno smerno krmilo (sl. 60. d) je na videz lepo, vendar ga začetnikom ne priporočamo, ker nima nobenih izrednih prednosti, lahko pa se poškoduje.

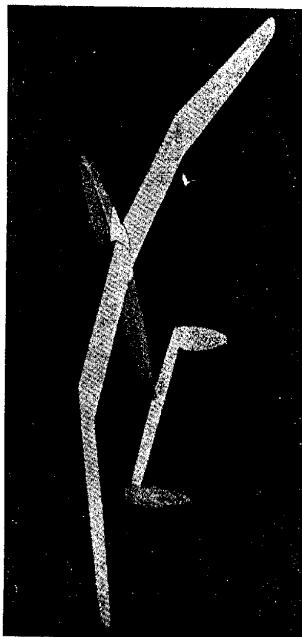

Jadralni model z zelo ugodnim trojnimi krilnim prelomom in dvojnimi smernimi krmili.

Profil smernega krmila je simetričen. Včasih lahko uporabimo enostavno ravno ploščo. Za večje modele uporabljamo simetrične profile n. pr. Gö 444 ali Gö 409. Končno jih lahko konstruiramo tudi sami.

Večjim jadralnim modelom vgradimo za natančnejše uravnavanje smeri ali zavojev v poltlu majhno premično smerno

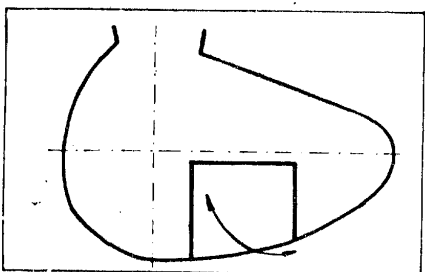

Sl. 61.

krmilice (sl. 61.). Pri majhnih modelih to ni potrebno, ker uravnavamo lahko smer poleta že z malenkostnim zvitjem celega smernega krmila.

**Višinsko krmilo** učinkuje okoli prečne osi. Površino višinskega krmila konstruiramo glede na površino krila. Po pravih FAI ne sme imeti višinsko krmilo večje površine od  $1/8$  krila. Navadno vzamemo velikost  $1/8$  do  $1/3$  krila.

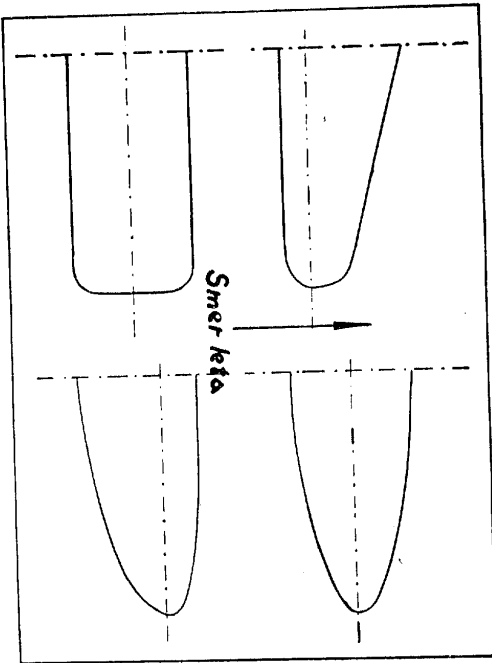

Sl. 62.

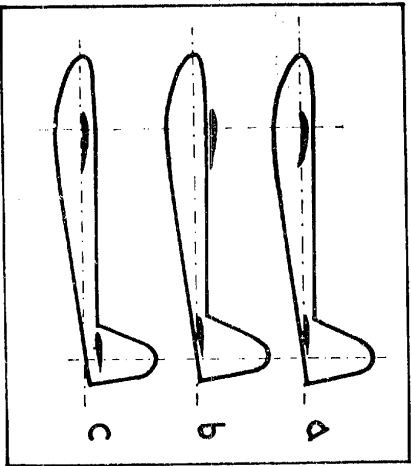

Sl. 63.

Oblika višinskega krmila se ne razlikuje mnogo od oblike krila. Na koncih mora biti prav tako pravilno zaokroženo, kakor pri krilu. Vendar je izbira oblike odvisna od posameznika. Nekaj primerov nam kaže slika 62.

Največkrat uporabljamo za višinsko krmilo simetričen profil ali ravno ploščo. Profila Gö 444 in Gö 409 sta zelo primerna.

Nastavni kot višinskega krmila je navadno  $0^\circ$  ali  $-1^\circ$ , kar smo utemeljili pri poglavju o vzdolžni stabilnosti. Višinsko krmilo namestimo navadno približno v isto višino kakor krilo, morda malo nižje ali višje (sl. 63. a, b, c).

### III. Izdelava jadralnega modela

Polag konstruiranja je izdelava modela zelo važna. Preprosti, toda natančno in skrbno izdelan model, doseže vedno boljše uspehe kakor skrbno konstruiran, a površno zgrajen model. Delati moramo počasi in pazljivo! Površnost je najslabša modelarska lastnost, kateri podleajo največkrat začetniki zaradi prevlekega navdušenja. Napačno mislijo nekateri, da leti vsak predmet, ki je podoben letecemu modelu ali letalu. Gornje nasvete morajo začetniki vedno upoštevati, če hočejo, da bodo v modelarstvu dosegli uspeh!

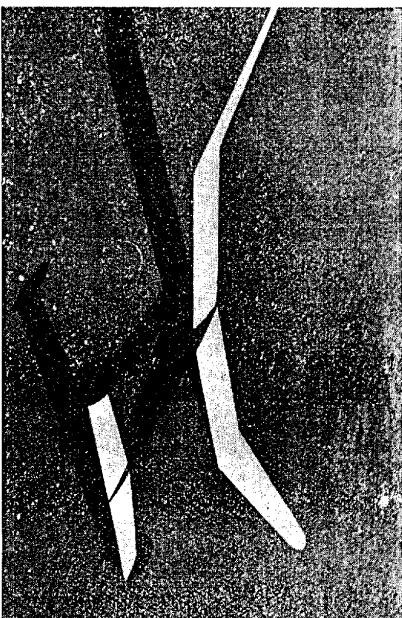

Lepo izdelan jadralni model.

## 1. Orodje

Gradnja modelov zahteva razmeroma malo orodja. Za izdelavo mora imeti vsak začelnik:

reznjačo s podložno desčico,  
žepni nožič,  
ploščato pilo, dolgo približno 12 cm (1 cm široko in 2 mm debelo, za les in kovino),  
kladivce,  
škarje,  
ravnilo z merilom,  
ščipalnice za perilo,  
prinež,  
svinčnik,  
kopirni papir za prerisavanje,  
brtvico (žiletka),  
skodelico ali stekleničko za celon, katerega bomo rabili za lepljenje,  
nekaj pol raskavca,  
majhen skobelj,  
ploščate in okrogle klešče,  
bucike,  
dve rašpi za fino in grobo odvzemanje,  
dloto,  
majhno ročno žago,  
čopič za lakiranje in  
nekoliko večjo skodelico za celonski lak, katerega bomo potrebovali za impregniranje s papirjem prevlečenega modela (sl. 64.).

Za začelnške modele potrebujemo seveda mnogo manj orodja. Vsakemu modelarju, bodisi začelniku bodisi naprednejšemu, pripravimo šablonsko desko, na kateri bo sestavljal krilo, trup in repne površine. Šablonska deska naj bo dolga približno 220 cm, široka 35 cm in 2,5 cm debela. Dolžina je večja zaradi tega, da bo uporabljiva tudi za večje modele. Če si jo začelnik ne more nabaviti, lahko sestavlja posamezne dele modela na vsaki mizi. Kakor za šablonsko desko, tako vejica tudi za mizo, da mora biti ravna, ker nam v nasprotnem primeru lahko takšna zvita ploskev zmalči krilo, trup itd.

Omenjeno orodje zna verjetno vsakdo uporabljati, ker se je tega gotovo naučil v šoli pri ročnem delu. Vendar bi dali nekaj nasvetov pri uporabi reznjače. Privijalo za žagice naj bo enostavno. Pri vlaganju in odpenjanju žagice se moramo vedno posluževati samo roke in ne klešč, ker se — v primeru, da uporabljamo klešče — privijalo najčešče odloni. Zobje na žagici

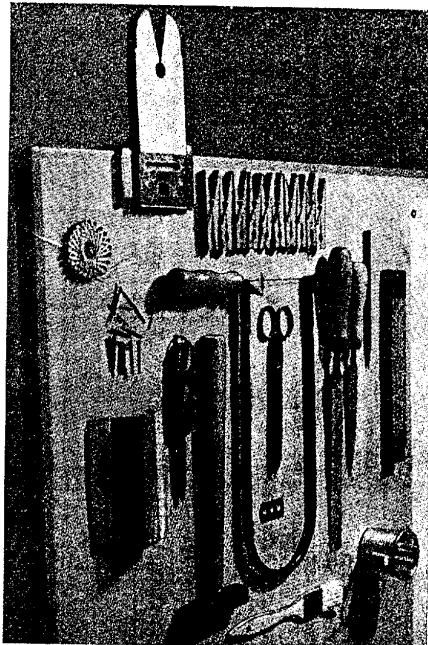

Sl. 64.

morajo biti usmerjeni navzdol. Za tanko vezano ploščo ali furnir (0,4 do 1 mm) uporabimo žagice s finimi zobci, za debelejši material pa z grobimi zobci. Pri rezljanju mora stati žagica vedno

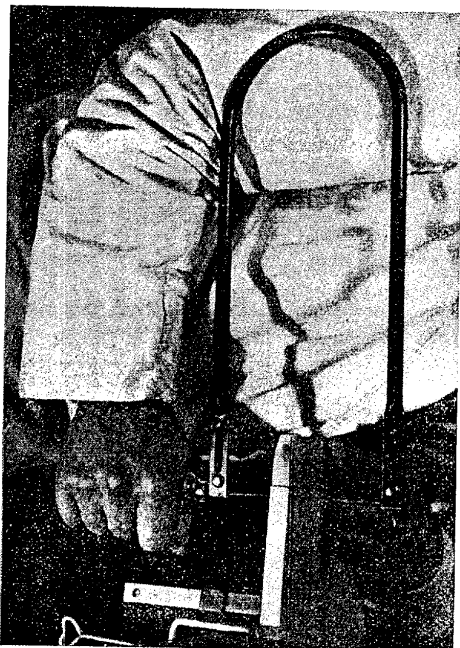

Sl. 65.

pravokotno na materialu, katerega reže, medtem ko mora teči lok vzporedno z roko, katera ga drži. Telo in zgornja roka, s katero držimo predmet, mirujeta, dočim se spodnja roka pregiba v laktu (sl. 65.). Pri rezljanju zavojev ali ostrih robov, zavrtimo rezljani del z levo roko, medtem ko ostane lok rezljavec v istem položaju.

Važna je tudi uporaba pile in raspe, s katerima ne smemo nikoli odveznati materiala pravokotno, ampak nekoliko poševno, ker se lahko zgodi, da robove, oziroma zunanje dele, poškodujemo. Pilo ali raspo držimo z obema rokama (sl. 66.). Z desno



Sl. 66.

roko primemo za ročaj, tako da leži palec zgoraj. Konec pile opremo v kazalec, palec pa položimo zopet na zgornjo stran. Pilo postavimo vodoravno čez predmet, medtem ko sila, s katero obdelujemo, deluje od desne roke proti levi. Za obdelovanje lesa uporabljamo pilo za les ali železo. Nikoli ne smemo piliti ali raspati zlepljenih predmetov, pri katerih se lepilo še ni popolnoma posušilo, kajti v tem primeru bi se zalepili zobci ali zareze na raspi, oziroma pili. Če pa bi se nam vendarle nekaj podobnega zgodilo, potem kuhajmo pilo ali raspo v topli vodi, ki bo lepilo razmehčala in odstranila. Kadar obdelujemo predmet, vpet v primežu, moramo paziti, da ga pila ne zaderja, ker bi se ji lahko zobci polomili.

Pri gradnji modela se često uporabljajo škarje — predvsem za rezanje papirja. Nekateri režejo z njimi tudi tanke vezane plošče ali furnir; vendar v ta namen uporabljamo večinoma reziljačo. Namesto škarij se mnogokrat uspešneje poslužimo britvice. Priporočamo, da vzamemo debelejšo, ker se manj zvijajo kakor tanke. Da si pri delu ne ranimo prstov, obložimo eno stran rezila s pločevino.

## 2. Material

Ker obravnava naša knjiga jadranske modele, se bomo seznanili predvsem z materialom, iz katerega jih gradimo.

V modelarstvu uporabljamo predvsem smrekov les, iz katerega izdelujemo nosilec, trupe (palčasta gradnja) in nekatere druge sestavne dele, s katerimi se bomo spoznali na drugem mestu. Za omenjene dele lahko uporabimo tudi borov les. Kadar uporabljamo zgoraj naveden les, moramo paziti, da je dovolj suh. Imeti mora čim gostejše letvice, to se pravi čim več letnice na 1 cm, ki morajo potekati vzdolž letvice, katero potrebujemo (sl. 67.). Biti mora kolikor mogoče manj grčav. Lipov les

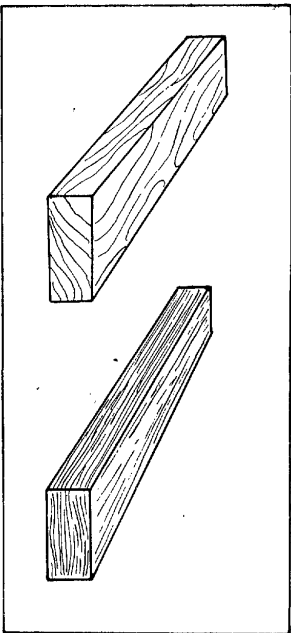

Sl. 67.

uprabljamo predvsem za nosove trupov in druge dele, katere izdelamo v polnem. Za krilina, repna in trupna rebra uporabljamo danes največkrat vezan les do 2 mm debeline, katerega izdelujejo tako, da zlepijo med seboj pod velikim pritiskom dve, tri, pet, sedem ali devet tankih plošč furnirja; letnice posameznih plošč se križajo, vendar pa imajo letnice zunanjih plošč vedno isto smer (sl. 68.).

Za posebne naprave uporabljamo pri jadrarnih modelih je kleno žico 1 do 2 mm, največje za startno kljukico.

Za prekrivanje modelov uporabljamo največkrat papir. Pred vojno smo kupovali takimenovani »japonski papir«, katerega so izdelovali samo za prekrivanje modelov. Dobiti ga je bilo v različnih barvah. Danes ga pri nas ne moremo nabaviti. Nadomestimo ga lahko z navadnim svetlim papirjem, ki tudi ustreza zahtevam, zlasti sedaj, ko nimamo izbire. Za prekrivanje modelov je uporabljiv tudi tanek diplom-papir, katerega dobimo v vsaki papirnici.

Za lepilo je posebeznih delov uporabljamo več vrst lepil. Najbolj znan je mrzli klej, ki je sestavljen iz raznih kemičnih spojin. Mrzli klej kupimo v prahu in ga za uporabo šele pripra-

vino. Najčehče ga pripravimo tako, da ga zmešamo z enako množino vode in sicer tako, da mrzli kley stresemo v vodo in ne obratno, ker se sicer delajo kepce. Vse skupaj mešamo s palčico toliko časa, da postane mešanica kepasta. Nato pustimo vse skupaj stati približno 10 do 15 minut — in zmes je uporabljiva.

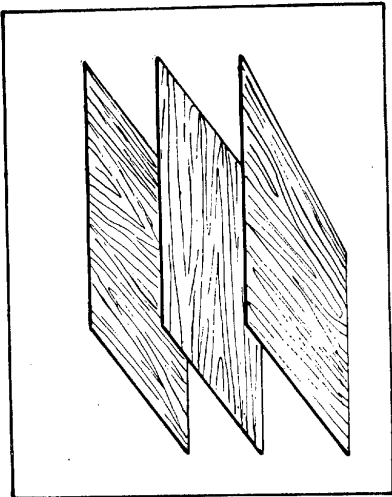

Sl. 68.

Pripravljeni mrzli kley je uporabljiv samo 5 do 7 ur. Deli, katere smo spojili z mrzlim klejem, so uporabljivi v 24 urah, kakor so pač veliki. Ne pripravljamo pa pospešenega lepljenja, s segravanjem. Strijevanje mrzlega kleja ne povzroča sušenja, temveč zelo zamotan kemičen postopek. Poleg tega postane mrzli kley zaradi pospešenega strijevanja krhek. Pripravljati ga tudi ne smemo v kovinastih posodah (aluminijastih itd.), nego samo v porcelanastih, steklenih ali emajliranih. Posode morajo biti vedno čiste. Pri delu moramo paziti, da nam lepilo ne karne na obleko, ker se madežov ne da odstraniti.

Poleg mrzlega kleja uporabljamo v modelarstvu tudi druga lepila, ki pa so zelo draga.

Ker danes mrzlega kleja ni moči kupiti povsod, so naši modelarji začeli uporabljati za lepljenje navaden gostotekoč celon-lak. Pred mrzlim klejem ima to prednost, da se zelo hitro suši. Zlasti je nemadomestljiv na terenu, kjer moramo poškodbe hitro popraviti. Celon je naraven iz lesne celuloze, katero raztopimo v acetonu. V modelarstvu uporabljamo tekočega, in gostega, ki se razlikujeta med seboj samo po množini vsebujočega acetona. Tekočega uporabljamo samo za impregniranje s papirjem prekritih delov, o čimer bomo še govorili na drugem mestu. Gosti celon-lak dobimo tako, da pustimo tekočega toliko časa na zraku,

da izhlapi iz njega določena množina acetona. Kadar se vleče kakor med, je uporabljiv samo za lepljenje. Aceton, v katerem je raztopljena lesna celuloza, je zelo hlapljiv; zaradi tega moramo celon-lak hraniti v dobro zaprtih posodah. Ker je tudi zelo vnetljiv, moramo paziti, da ga ne postavljamo v bližino ognjajal.

Kadar uporabljamo celon-lak, mora imeti okolica isto temperaturo kakor celon-lak, ker nam sicer pušča pri celoniranju bele madeže.

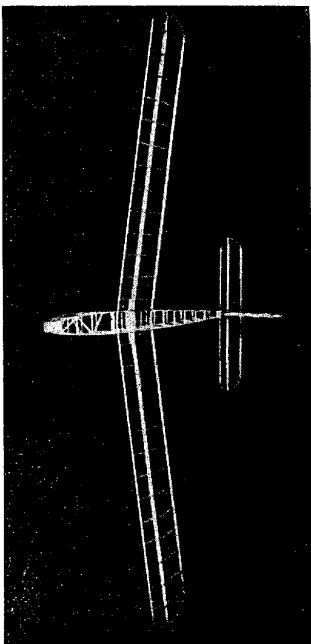

Neoblečen začetniški jadralni model — Cene.

Novo lepilo seveda ne spaja lesenih delov med seboj tako dobro kakor mrzli kley, vendar ustreza popolnoma potrebam v modelarstvu, o čimer se boste pri gradnji modelov lahko sami prepričali.

Pri olupšavanju dovršenega modela uporabljamo tudi razne lahke barve. Vendar jih pripravljamo samo za obarvanje trupa. Krilo in repne površine morajo biti čim lažje. Ako pa jih prebarvamo, se poveča njihova teža, kar zopet ni v skladu s konstruktivnimi prednostmi. Poleg tega pa nam otežkočajo barvane površine tudi popravilo. Če hočemo imeti barvan model, uporabimo raje barvan svilen papir.

### 3. Izdelava

Izdelava zahteva od modelarja mnogo ročne spretnosti, katero lahko precej nadknaži z natančnostjo in pazljivostjo.

V tem poglavju se bomo seznanili z načini izdelave trupa, krila, smernega in višinskega krmila ter ostalih dodatkov. Ko smo natančno obdelali poglavje o konstruiranju in si napravili načrt jadralnega modela, moramo misliti tudi na to, kako ga bomo napravili. Izdelava mora biti preprosta, toda trdna. Iz izkušnje



bo vsako spoznal, da za začetnike ni priporočljivo graditi modele izrednih oblik, katerih gradnja zahteva mnogo ročne spretnosti. V naslednjem delu naše knjige bomo obravnavali razne načine gradnje, ki jih najbolj priporočamo modelarjem začetnikom. Kdor se bo še nadalje ukvarjal z modelarstvom, si bo sam polagoma ustvaril lastni tip modela, katerega bo od primera do primera izboljševal in končno našel zadovoljivo konstrukcijo.



Trdna izdelava marsikdaj obvaruje jadralni model pred lomom!

## Trup

Namen trupa je, povezati krilo in obe zadnji krmili v celoto, ki jo imenujemo model. Pri pristanku modela je trup tisti del, ki se dotakne zemlje. Včasih je pristanek lep, miren, mnogokrat pa trešči model navpično na tla. Pri izdelavi je treba slabe pri-stanke vedno upoštevati in sicer iz trdnostnih razlogov. Seveda ne smemo misliti, da moramo za dosego zadostne trpežnosti pri gradnji pretravati, kajti paziti moramo tudi na to, da ne bo trup in s tem ves model pretežak.

Najenostavnejša vrsta trupa je palica, katere pa ne bomo uporabljali. Pri vsakem nerednejšem pristanku se palica rada prelomi, poleg tega pa tudi krivi, kar zelo slabo vpliva na smer med poletom.

Za jadralne modele gradimo navadno dve osnovni vrsti trupov, ki se v glavnem razlikujeta po preprostosti in uporabi materiala.

Navadna ali palčasta gradnja trupa (sl. 69.) se uporablja v zadnjem času za manjše začetniške jadrane modele, katerih raz-petina krila znaša do 1600 mm. Kakor pove že ime samo, je trup zgrajen iz palčic in daljših letvic, ki ustrezajo njegovi dolžini.

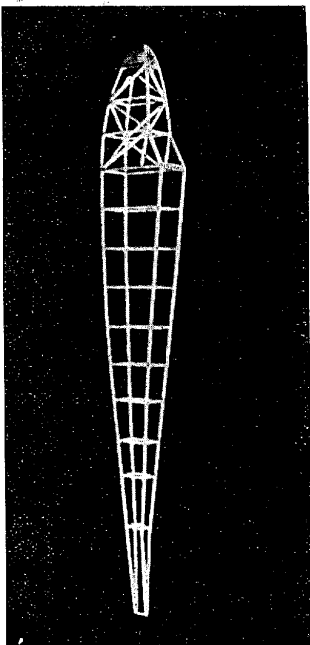

Sl. 69.

Za izdelavo nam je neobhodno potrebna šablonska deska, ki je lahko navadna risalna deska ali ravna miza.

Za izdelavo bomo uporabili smrekove letvice debeline  $3 \times 3$  mm do  $5 \times 5$  mm. Iz načrta preišemo bočni izgled trupa (naris) in ga pritrdimo z risalnimi žeblički na šablono. Nato vzamemo dve

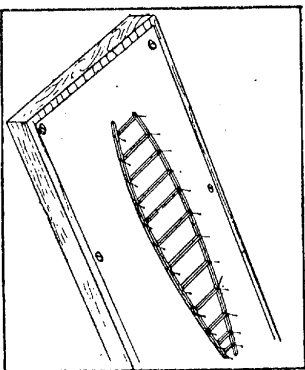

Sl. 70.

daljši letvi, ki ustrezata trupni dolžini in ju pritrdimo ob straneh z bučkami ali žeblički na načrt, kakor kaže slika 70. Na krajih pravkar pritrjenih letvic vstavimo in pritrdimo dve prečni palčici iste debeline kakor letvice ter iste dolžine, kot

je razvidno iz podloženega načrta. Tako smo dobili okvir prve stranice trupa, v čigar sredino vstavimo in lepimo palčice, ki so med seboj vzporedne. Ko smo s palčicami in letvicami pokrili načrt stranice ter se še enkrat prepričali, da so deli med seboj dobro zlepjeni, pustimo vse skupaj v šablono toliko časa, da se lepilo posuši. Nato vzamemo izdelani del iz šablone ter iz drugih letvic na enak način sestavimo še enega.

Pri vstavljanju palčic in lepjenju moramo paziti, da se stične ploskve tesno prilegajo, toda ne pretensno, druga, k drugi, kajti s tem dosežemo boljše vez med posameznimi palčicami (sl. 71.).

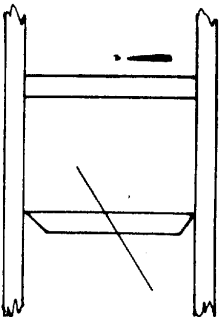

Sl. 71.

Ko imamo izgotovljeni obe stranici, ju moramo zopet spojiti spodaj in zgoraj s palčicami, katerih dolžino odčitamo na navpičnem izgledu (lorisu) trupa. Vendar sestavljanje obeh stranic ni tako preprosto in se brez potrebnih pripomočkov lahko zgodi, da

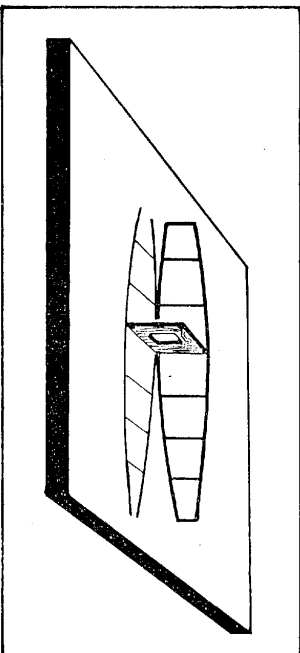

Sl. 72.

se trup izmaliti. Za olajšanje sestavljanja uporabimo pomožno šablono, ki ni nič drugega, kakor navadno trupno rebro, katerega izrežemo iz debelejšega furnirja ali vezane plošče. Velikost rebra mora ustrezati mestu, kjer ga uporabimo. Navadno vgradimo

pomožni rebri na začetku in sredini trupa. Iz načrta prejšnjega lorusa trupa in ga kakor prej pritrdimo na šablono. Srednjo pomožno rebro (sl. 72.) dobro pritrdimo z žebjički na pravo mesto lorusa. Nato prillepimo na vsako stran rebra stranici trupa in pustimo vse skupaj toliko časa pri miru, da se deli med seboj dobro zlepijo. Isto napravimo s pomožnim rebrom na nosu trupa. Ker na tem mestu stranici zaradi prožnosti silta narazen, ju moramo na rebro pritrditi z bučko, vrvice ali gumo. Ko smo se prepričali, da je lepilo dobro prišlo, prillepimo na označena mesta spodaj in zgoraj še ostale palčice. Tako smo trup dovršili (sl. 73.).

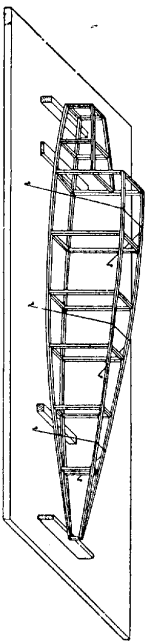

Sl. 73.

Preden se lotimo drugega dela, pregledamo še enkrat vse sestavne dele, če so med seboj dobro spojeni. To velja zlasti za mesta, kjer nastopajo zaradi prožnosti sile, ki skušajo odtrgati stranici od prečnih palčic.

**Rebrasta gradnja trupa** (sl. 74.) ni več tako preprosta kakor prva in zahlepa od graditelja mnogo pozornosti in natančnosti. Z rebrasto gradnjo hočemo navadno doseči boljše pogoje za potek

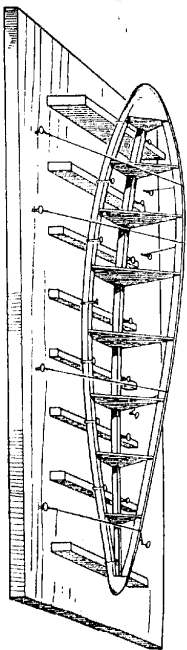

Sl. 74.

zračnega toka okoli trupa, kar dosežemo z lepimi zaokroženimi oblikami. Obrisi rebra je nakazan s trupnim presekom. Navadno imajo rebra trikotno, peterokotno, mnogokotno, eliptično obliko itd. (sl. 75.). Uporabljamo lahko tudi druge oblike, kakršne si želi in zamisli modelar sam.

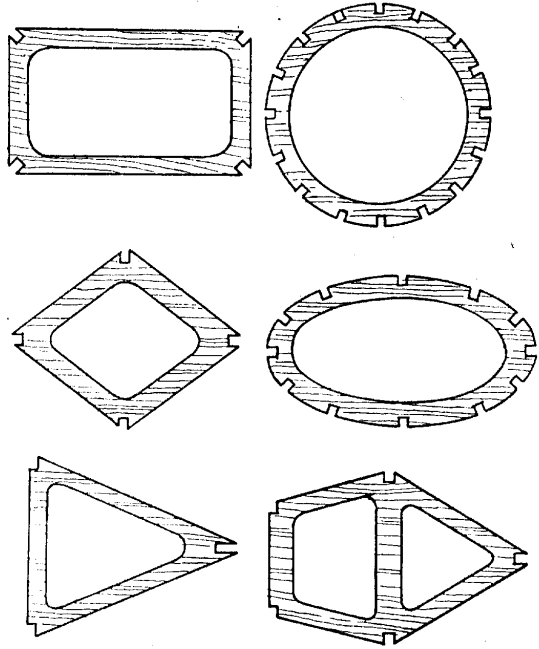

Sl. 75.

Rebra izdelujemo navadno iz 1 mm do 2 mm debele vezane plošče ali furnirja. Kakor pri letvicah, tako moramo tudi pri trupnih rebrih paziti na pravičen potek letnic, katere morajo vedno potekati v smeri največje dolžine rebra (sl. 76.). Kadar prerinjamo rebra iz načrta, moramo paziti, da so črte ravne, kar dosežemo z ravnilom ali za kroge s šestilom ter s krivuljnikom za krive črte. S prosto roko ne smemo nikdar prerinjavati! Poleg tega moramo paziti, da razporedimo rebra po materialu tako, da ga čim boljje izkoristimo, kar je važno zlasti v današnjih časih, ko materiala primanjkuje. Za izrezavanje reber uporabljamo reziljačo s podložno deščico. Kadar režemo rebra iz vezane plošče ali furnirja, režemo z žagico tako, da ostane črta, ki označuje rebro, nedotaknjena, to se pravi, da režemo rebro na zunanji strani. Razliko poravnamo pozneje previdno s pilo ali raskavcem, da dobimo ravne robove, ki segajo sedaj do polovice črte. Ko smo izrezljali vsa potrebna rebra, se lohimo sestavljanja trupa.

Ako imajo rebra trikotno ali mnogokotno obliko, tedaj napravino za podolžne letve, ki spajajo rebra med seboj, vreznine, skozi katere potekajo letve. Pri trupih z eliptičnim presekom pa navadno vzdolžne letve lepimo naravnost na rebra. To storimo zaradi aéro-

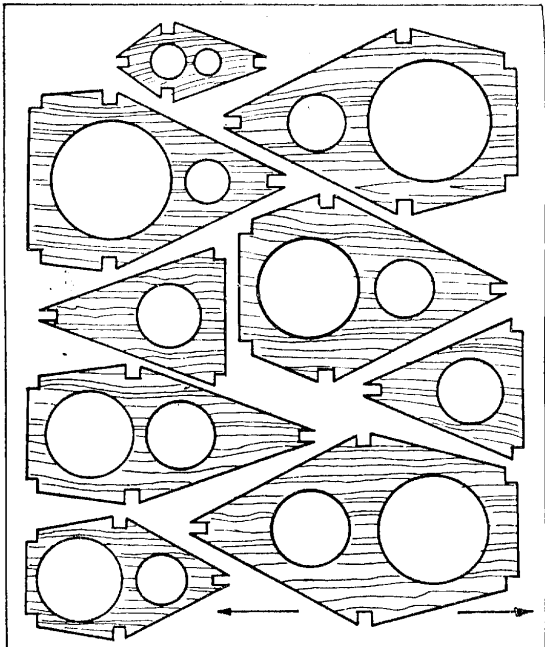

Sl. 76.

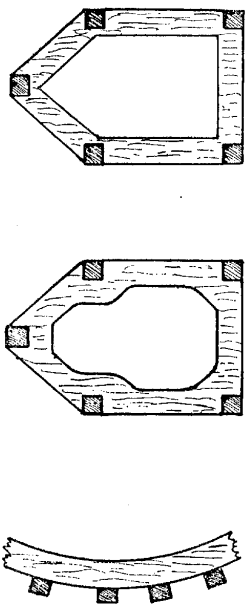

Sl. 77.

dinamičnih razlogov, kajti zračni tok lahko neovirano poteka od sprednjega do zadnjega konca trupa (sl. 77.). Ako pa letvice vgradimo v trupna rebra, se zunanji robovi reber vidijo tudi potem, ko trup prekrijemo s papirjem; ker stoje pravokotno na smer poleta, ovirajo obkrožajoči zračni tok, kar zopet povzroča zračni upor (sl. 78.). Poleg tega pa je drugi način gradnje enostavnejši in dovoljuje začetniku malenkostne napake pri raz-

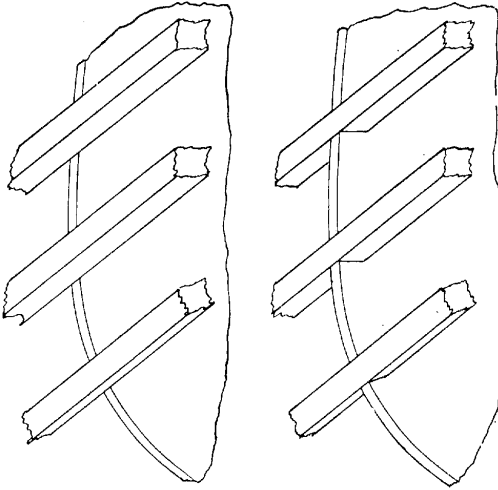

Sl. 78.

vrščanju reber, kar bi bilo pri prvem načinu opazljivo na ukrivljenih letvicah. Seveda je priporočljivo, da uporabimo tudi za druge oblike reber enostavno nameščanje podolžnih letvic.

Rebra bi lahko sestavljali na razne načine, n. pr. z različni pomožnimi šablonami, ki pa so vse več ali manj nepriložne. Navadno uporabljamo za sestavljanje rebrastih trupov pomožen nosilec, na katerega so nanizana vsa rebra, ki pa morajo biti zato

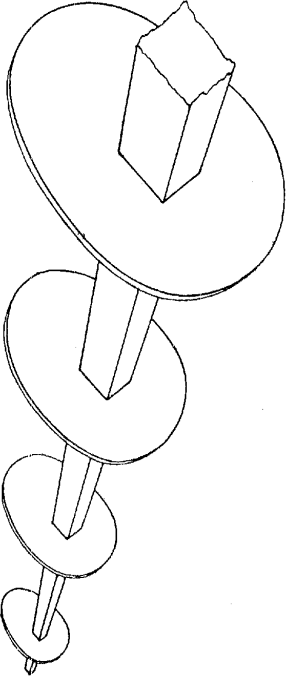

Sl. 79.

primerno pripravljena. Nosilec je navadno iz smrekovega lesa približne velikosti  $10 \times 5$  mm in poteka po sredi trupa ter ostane trajno vgrajen (sl. 79). Rebra morajo imeti v sredini odprtino, skozi katero poteka nosilec, ali pa primerno oporo, na katero se naslanjajo. Slika 80. nam kaže več vrst trupnih reber, ki so zamišljena za omenjeno sestavljanje. Ako uporabljamo za rebra tanjši

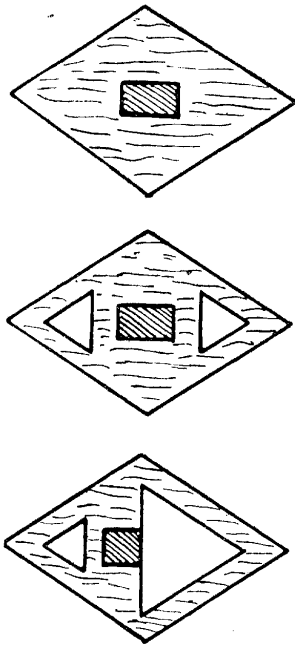

Sl. 80.

furnir ali vezano ploščo, je rebro lahko neizvojljeno. Toda, če nam gre tudi za to, da bo rebro lahko, se poslužimo načina izvolitve, kakor jih kaže slika 80. b, c. Ko smo vsa rebra nanizali:

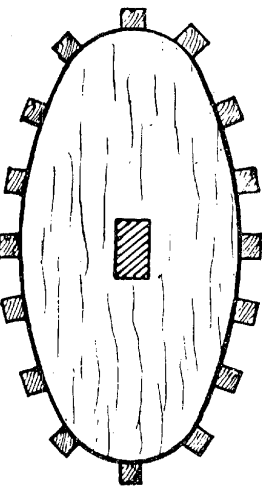

Sl. 81.

in prilepiti na pomožni nosilec, lahko začnemo lepiti na robove reber  $1 \times 1$  mm do  $2 \times 2$  mm debele smrekove letvice, ki tvorijo zunanji del trupa (sl. 81). Za eliptične preseke uporabimo vsaj dvanaest takih letvic, lahko pa tudi več, kolikor je pač potrebno, da dobi trup lepo aerodinamično obliko. S številom seveda ne smemo pretiravati, kar se nam lahko zopet mašuje pri teži. Opi-

sani način sestavljanja trupa lahko uporabimo pri vsaki obliki rebrastraste gradnje, ne glede na to ali je rebro eliptično ali mnogokotnik. Ako ne bi uporabili pomožnega nosilca, bi bilo sestavljanje zelo težko in zamudno, o čemer se bo lahko prepričal vsak, ki bo gradil podobne trupe.

Sprednji del trupa imenujemo nos ali kljun, ki največ trpi pri raznih vrstah pristankov. Zato je razumljivo, da ga napravimo zelo odpornega, da vzdrži tudi trke ob steno, drevo, itd. Skoraj vedno ga izdelamo iz lipovega lesa, ki se da lepo oblikovati, kajti prehajati mora enakomerno v trupno konstrukcijo, na katero ga prilepimo ali pritrdimo z vijakom (sl. 82.). Ker se pri močnem sunku prenese delovanje sile tudi na ostale dele trupa, ki so

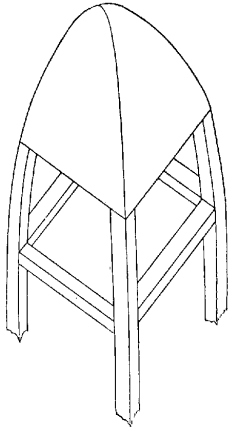

Sl. 82.

zaradi lažje izvedbe manj odporni, se lahko zgodi, da se nam palčice v sprednjem delu trupa polomijo. Zato prednji del, ki je neposredno za kljunom, ojačimo tako kakor kaže slika 83., ali

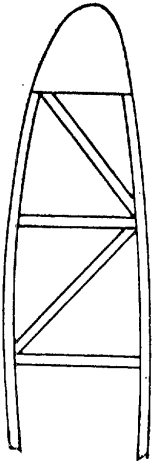

Sl. 83.

pa na kakšen drug način, za katerega meni graditelj, da bo dovolj trden. Omenjeni način okrepiteve je potreben v glavnem pri palčasti gradnji, dočim je pri rebrastrasti prednji del skoraj vedno dovolj trden.

Pri uravnavanju na terenu moramo večših nos modela obtežiti, da dosežemo pravišen polet. Tedaj nam služi kljun za mesto, kamor vlagamo uteži. Zato napravimo v leseni nos volilno, iz

kateri jenujemo ali dodajamo potrebno obtežitev. Odprtino izdelamo, preden prilepimo izdelovljeni nos na trup in sicer tako, da nos prežagamo na dvoje (slika 84.). Na vrhu napravimo od-

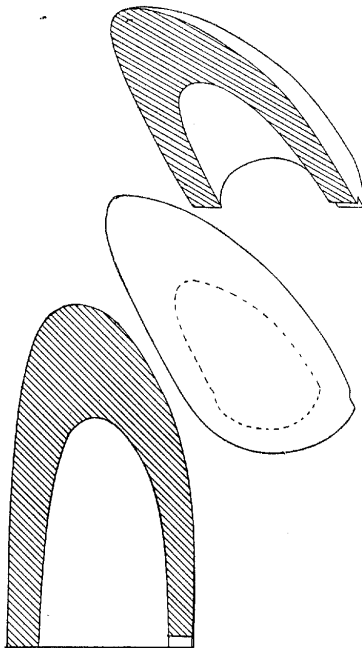

Sl. 84.

prtino z zamaškom, skozi katero dajemo v volilno uteži. Nato obe polovici zopet zalepimo in nato pritrdimo na trup. Zadnji del nosa, ki je sedaj odprt, zadelamo s furnirjem ali pa s prvim rebrom, ki je v sredini metrezano.

Kljun modela izdelujemo v primežu. Odvršni material odvezmamo najprej z ráspo, pozneje, ko se približujemo končni obliki, pa z raskavcem. Ker se pri pristanku nos vedno umaže z zemljo in se tako navzame vlage, ki mu poveča težo, ga tudi poliramo. Poleg kljuna trpi pri pristajanju tudi spodnji del trupa, ki dsa po zemlji. Ker navadno prevlečemo trup s papirjem, bi se

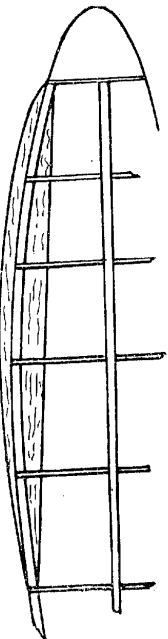

Sl. 85.

le-ta vedno raztrgal. Da se temu izognemo, napravimo modelu smučko, po kateri se pri došiku s tlemi podrsa (slika 85.). Smučko ali »driljačo« napravimo pri vsakem modelu iz 3 do 5 mm debele

vezane plošče ali furnirja. Na trup mora biti dobro pritrjena, da se ne odloini.

Ker spuščamo navadno jadralne modele z visokim startom (z vrvice) moramo na spodnji strani trupa, t. j. na smučki napraviti kljukico, za katero pripnemo startno vrv. Položaj startne kljukice je približno določen z lego modelovega težišča in sicer tako kot kaže slika 86. Seveda je kot 60° samo izhodišče za iskanje naj-

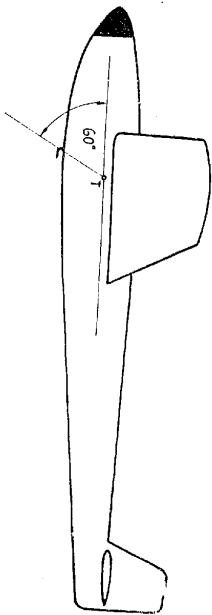

Sl. 86.

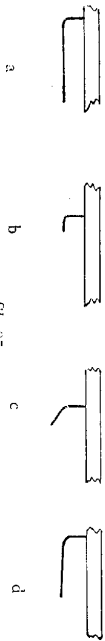

Sl. 87.

boljšega položaja startne kljukice, kar dosežemo s poskušanjem na terenu. Važna je tudi oblika startne kljukice. Na sliki 87. vidimo nekaj primerov, med katerimi je pravičen samo d. Ako

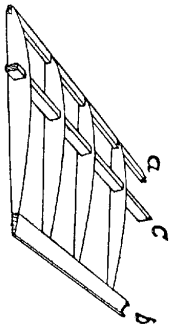

Sl. 88.

bi uporabili primer a, bi se vrvice zelo težko odklopila, dočim bi se v primeru b in c odklopila takoj, ko bi se model pri startanju nagnil navzgor. V prvih treh primerih bi se končno po odklopu startne vrvice s kljukice izmikalil polet, ki se navadno konča z lomnom modela. Zato je potrebno, da smo pri izdelavi startne kljukice skrajno pazljivi.

## Krilo

Krilo je najvažnejši del modela. Njegova naloga je vzbujaati med gibanjem skozi zrak sile, ki nosijo vso težo modela. Od njega so odvisne v glavnem vse dobre lastnosti, katere zahtevamo od našega malega letala. Zaradi tega je razumljivo, da moramo krilu posvetiti vso pažnjo ne samo pri konstruiranju nego tudi pri izdelavi, kajti vprav od izdelave je odvisno, ali bo krilo res izpolnilo zahteve, katere smo predvideli pri konstruiranju.

Pri izdelavi krila nas mora voditi vedno naslednje načelo: krilo mora biti lahko, toda trdno. Profil, ki je odločilen za dober polet, mora biti čim enakomernjeje porazdeljen po razpetini krila, da učinkuje resnično tako, kakor nam obljubljaajo njegove ocene.

Vsako krilo je sestavljeno iz reber, ki imajo obliko predvidene krilnega profila. Največkrat jih spajamo med seboj s srednjim ali glavnim krilnim nosilcem (sl. 88. c). Da

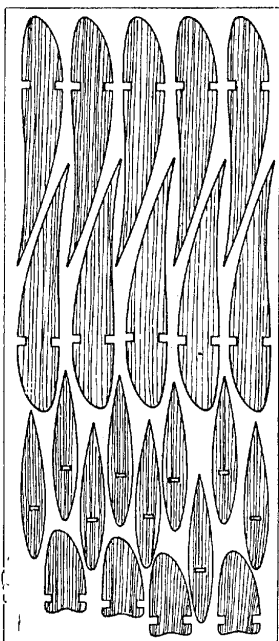

Sl. 89.

rebra še boljje pritrđimo in da dobi krilo sprednji in zadnji rob, uporabimo še srednjo in zadnjo letev ali nosilec (sl. 88. a, b). Navedena gradnja krila je enostavna in se največkrat uporablja.

Rebra izdelujemo iz 1 mm do 1,5 mm debele vezane plošče ali furnirja. Iz načrta jih natančno preiščemo n. pr. na vezano ploščo, za kar moramo vedno uporabiti ravnilo ali krivuljnik. S prostoročno jih ne smemo nikoli preisavati! Paziti pa moramo zopet, da pokajo letnice furnirja ali vezane plošče v podolžni smeri rebra, in da izrabimo prostor čim varčneje (sl. 89.). Pri rezljanju moramo spet paziti, da reže žagica nekoliko od rebrovega roba. Ko smo izrezali vsa rebra, izdelamo eno natančno, ki nam služi pozneje — pri izglajevanju ostalih — za merilo. V tem primeru jih obdelujemo do končne oblike v bloku, katerega spojimo med seboj z žebeljčki (sl. 90. a). Ko imamo vsa rebra skupaj, jim vre-

žemo in izgladimo tudi mesta, kjer bomo vstavili nosilce. Pri obdelovanju moramo dobro paziti, da pravilno uporabljamo pilo in raskavec. Pri nepazljivem delu se nam lahko zgodi, da so rebra na enem koncu manjša kakor na drugem (sl. 90. b), kar lahko povzroči pri poletu modela veliko motnjo in poslabšanje njegovih letalnih lastnosti. Ker želimo izdelati krilo čim lažje, navadno

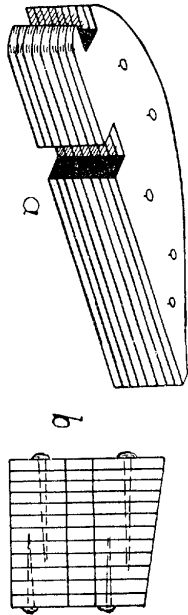

Sl. 90.

izrežemo notranji del rebra (sl. 91). Paziti pa moramo, da ne postane rebro prešibko, kar ima za posledico zvižanje rebra, pri nosu pa se ob udarcu rado prelomi. Začetniški modeli imajo navadno polna rebra, da se poveča trdnost.

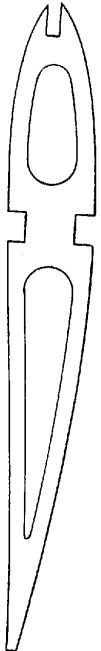

Sl. 91.

Izdelava prednje krilne letve ali prednjega nosilca je važna v toliko, ker začne na tem mestu zračni tok obkrožati krilo. Zaradi

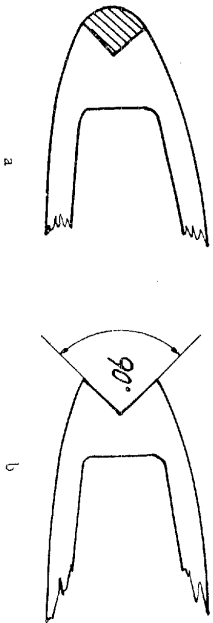

Sl. 92.

tega ga moramo izdelati zelo natančno. Težave pri delu so v tem, da moramo dati prednjemu nosilcu ustrezajočo obliko rebra na mestu, kjer ga izpopolnjuje (sl. 92. a). Izreznina, v kateri leži prednja letva, tvori kot 90° (sl. 92. b).

Ako hočemo sprednji del krila aerodinamično ugodnejše oblikovati, izdelamo sprednji krilni nosilec tako, da z njim izpolnimo del rebrovega nosa (sl. 93. a). V tem primeru lahko odpade srednji

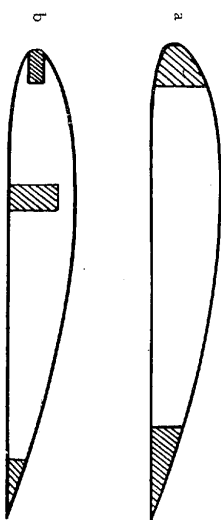

Sl. 93.

nosilec, ker je jakost opisane gradnje zadostna, da kljubuje raznim udarcem. Izdelava je nekoliko težja in zahteva od modelarja precejšnje ročne spretnosti in pazljivosti.

Tretja oblika prednje letve je lahko končno tudi pravokotna (sl. 93. b). Pri tem uporabimo smrekovo letvico debeline 2 x 5 mm do 2 x 10 mm, katero moramo na zunanji strani pravtako zaokrožiti:

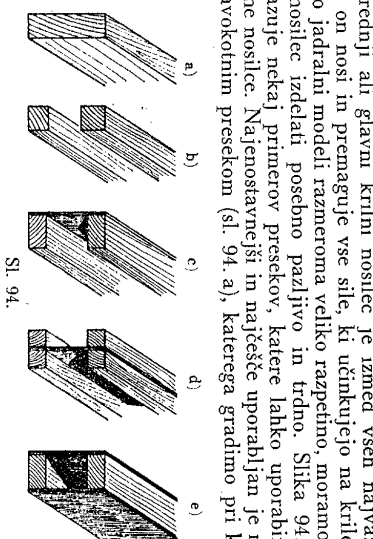

Sl. 94.

razpneto do približno 1800 mm. Poudariti moramo, da izberemo za nosilec najboljši les, brez grč, po dolžini pa z vzporednimi in gostimi lehnami. Navadno namestimo vse nosilce tako, da prebadajo rebra v prvi tretjini profila, oziroma rebra (sl. 95. a), ali pa da se dotikajo spodnjega roba rebra (sl. 95. b).

Ostale presčke uporabimo za nosilec krila, ki ima razpjetino čez 2000 mm. Dvojni nosilec (sl. 94. b) izdelamo iz dveh letvic  $5 \times 5$  mm. U-nosilec (sl. 94. c) izdelamo tudi iz dveh enako debelih letvic, katere pa spojimo med seboj z vezano ploščo ali furnir-

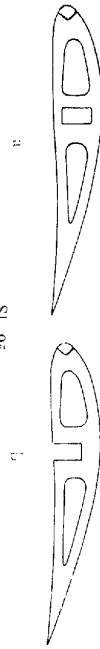

Sl. 93.

jem; letnice obloge potekajo pravokotno na dolžino nosilca. Za T-nosilec (sl. 94. d) vzamemo štiri  $2 \times 2$  do  $3 \times 3$  mm debele letvice in jih pravilno spojimo v sredini z vezano ploščo. Zaprti nosilec (sl. 94. e) je podoben U-nosilcu, le da ima oblogo tudi na drugi strani.

Zadnji krilni nosilec ni tako važen za nosilnost; važnejši je za obliko. Njegov namen je trdno vezati tudi zadnje dele krilnih reber. V preseku ima obliko trikotnika, ali točnejše, obliko zadnjega konca rebra (sl. 96. a). Nekateri modelarji radi prezrejo,

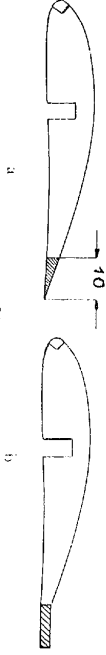

Sl. 96.

da je zadnji del profila konicast in namestijo zadaj enostavno pravokotno letev (sl. 96. b), kar pa je popolnoma nepravilno. Že pri konstruiranju, oziroma risanju načrta moramo upoštevati konico profila, preden izberemo velikost zadnjega nosilca. Priporočamo, da je široka vsaj 10 mm.

Vsako krilo preide na koncih v krivino. Na tem mestu je krilo zelo občutljivo in se pri šibki izvedbi zelo rado polomi. Poleg tega pa moramo izdelati krivino zaradi aerodinamičnih pojavov, ki smo jih obdelali v poglavju o induciranjem uporu. Krivina mora zadovoljevati dva pogoja: aerodinamično mora biti lepo oblikovana, da pa je odporna tudi proti lomu, mora biti trdna.

Krila se končujajo navadno v polkrogu (sl. 97. a); če pa so odečkana (sl. 97. b), zgornji in spodnji rob zaokrožimo. Nikoli se ne sme končati krilo preostro, ker zvečamo s tem inducirani upor (sl. 97. c).

Krivine izdelamo lahko na dva načina. Navadno izdelamo ves konec krila za zadnjim rebrom iz 1 do 2 mm debele vezane plošče ali furnirja (sl. 97. b). Za načrta prerinano in izrezljano krivino prilepimo na zadnje rebro; da pa je boljše podprtja, podaljšamo

srednji nosilec do krivine. Ta način gradnje je zelo enostaven in trden ter ga zategadelj zelo priporočamo.

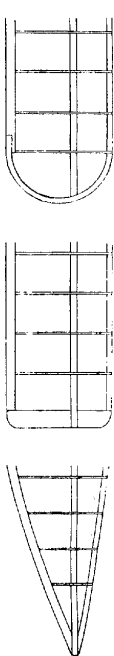

Sl. 97.

Drugi način gradnje je lamelirana krivina. Vezano ploščo 1 mm razrežemo na 2 do 3 mm tanke pasove. Na papir ali šablono narišemo obliko krivine. Takoj ko zlepiamo med seboj vsaj tri pasove, jih po načrtu upognemo in z žebrički priprnemo na šablono-

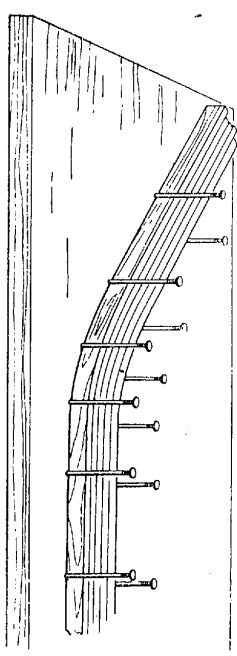

Sl. 98.

sko desko (sl. 98.). Ko se je lepilo popolnoma posušilo, vzamemo vse skupaj iz šablone. Opaziti bomo, da so pasovi iz vezane plošče po zlepjenju obdržali vsiljeno obliko krivuljic, katero bomo sedaj

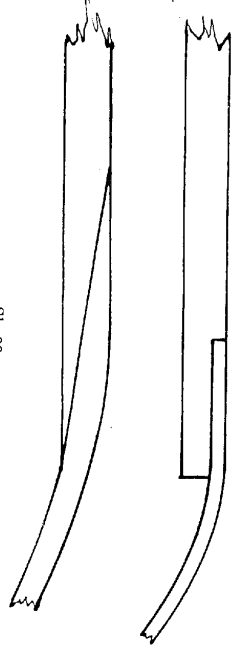

Sl. 99.

lahko uporabili za krivino. Preden se lotimo pritrdjevanja krivine na krilo, moramo iz sprednjega in zadnjega nosilca en del izrezati, v katerega zalepiamo krivino; izrez naj bo dolg vsaj 15 mm (sl. 99.).



Ker lepilo krivine ne zlepi takoj s krilom, si pomagamo s sukancem, katerega pa pozneje odstranimo, ker lepilo samo drži dovolj trdno. Ker bi se v sredini krivina zvižala, jo pritrdimo na podaljšek srednjega nosilca. Mesta, kjer smo krivino pritrdili na krilo, primerno zaokrožimo z raskavcem ali s pilo.

Sprednji del krila je najvažnejši za nastanek vzgona. Zato mu moramo posvetiti vso pažnjo, da dosežemo čim večjo učinkovitost vsega krila. Ko bomo krilo prekrili s papirjem, bomo opazili, da se med rebri usloči. Zaradi tega dobi krilo na teh mestih drug presek, ki je tanjši od predvidenega profila (sl. 100.). Ta pojav

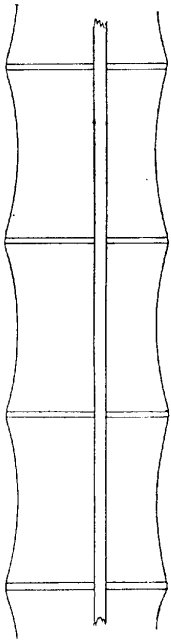

Sl. 100.

se ponavlja od rebra do rebra in manjša učinkovitost krila. Zato skušamo postaviti rebra bližje drugo k drugemu. Vendar vpliva ta način na skupno težo krila in ga ne uporabljamo. Kadar določamo razdaljo med krilnimi rebri, moramo vedno upoštevati odnos med dobrimi aerodinamičnimi lastnostmi in težo, ki bi nastala zaradi večje gostote rebra. Reševanje podobnih odnosov zahteva od modelarja že nekaj izkušnje. Začetnikom bomo opisali dve najboljši rešitvi tega problema.

Najboljši primer, kako odpravimo na sliki 100. prikazano neugodnost, je preobleka vsega krila do približno prve tretjine z 0,3 mm do 0,5 mm debelim furnirjem. Pri tem moramo paziti, da s furnirjem ne prekrijemo prednjega dela krila tako kakor s papirjem, ki je mnogo tanjši. Slika 101. b nam kaže, kako na-

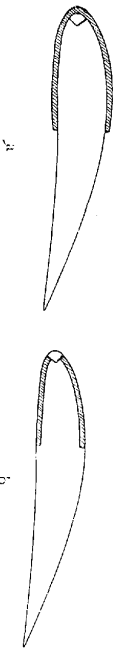

Sl. 101.

mestimo v tem primeru furnir, kar moramo upoštevati že pri izdelavi rebra. Na hrbtini strani rebra mora segati pas furnirja vsaj do prve tretjine, ker je na tem mestu potek zračnega toka najvažnejši, dočim je lahko na spodnji strani krajši. Izdelava je sicer težja, vendar se teža mnogo ne poveča, ker so razdalje med

rebrni lahko večje. Trdnost pa je velika in pri podobni gradnji lahko odpade srednji nosilec, kar spet zmanjša težo. Svetujemo pa, da se opisana izvedba ne uporablja za manjše začetniške modele, ki se mnogokrat poškodujejo vprav na krilu. Popravljanje s furnirjem prekritega prednjega dela krila je namreč zelo težavno.

Drugi način, ki je zelo dober in enostaven ter se ga v gradnji jadranih modelov največ uporablja, je ta, da vstavimo med dve celi rebri, še eno polovično (sl. 102.). Njegova dolžina naj bo večja od tretjine globine krilal!

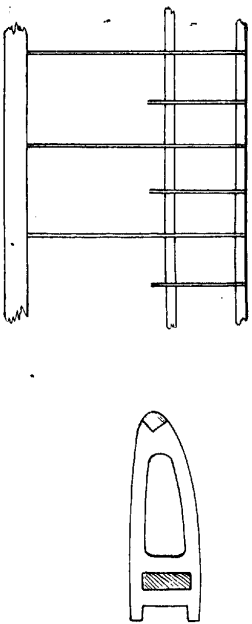

Sl. 102.

Razdalja med posameznimi rebri enostavne gradnje meri 4 do 5 cm, dočim je pri uporabi polovičnih 2,5 do 3 cm.

Da povečamo stabilnost, moramo dati krilu prelom. V poglavju o konstruiranju modela smo omenili več vrst krilnih prelomov.

Na tem mestu bomo obravnavali, kako se prelom izdeluje.

Včasih je bila navada, da smo na mestu preloma krilne nosilce krivili nad paro ali ognjem. Vendar je takšen način za izdelavo zelo neroden in ga sedaj ne uporabljamo več.

Ako hočemo dati krilu V-prelom, ga v sredi prežagamo, nato pa zopet sestavimo tako, da ga oblepimo z vezano ploščo ali s furnirjem (sl. 103. a). Če ima krilo nosilec sestavljen iz dveh letev (sl. 103. b), vstavimo med obe letvi lesen vložek iz lipce ali smreke. (Primer: U-nosilec). Pravtako izdelamo prelome tudi na drugih mestih. Prednji in zadnji nosilec navadno samo prežagamo in ojačimo z vezano ploščo le na notranji strani (sl. 103. c).

Na sliki 104. imamo skico šablone, na kateri sušimo in uravnavaemo velikost prelomov. Kadar delamo krilo določen prelom, moramo paziti, da sta oba konca krila enako visokaj!

Kadar gradimo krilo, moramo misliti tudi na to, kako ga bomo pritrdili na trup. Teh načinov je mnogo, vendar bomo obravnavali samo dva, ki se zaradi enostavnosti največ uporabljata. Oba pri-mera sta odvisna od vrste trupa.

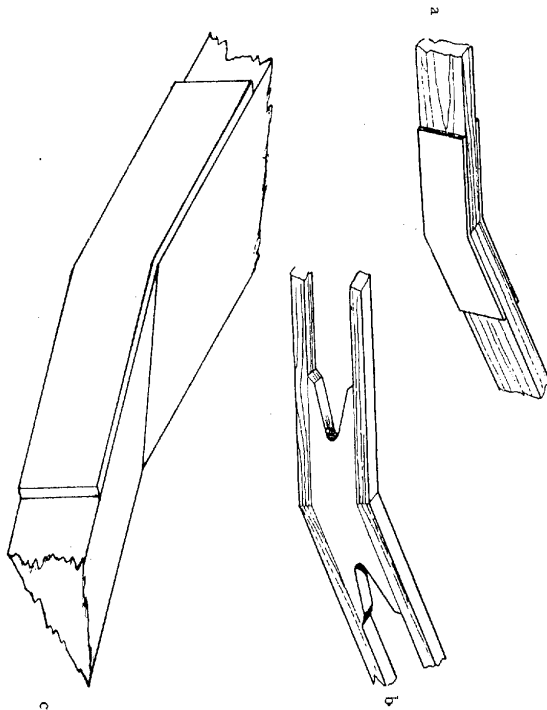

Sl. 103.

Začetniški modeli imajo navadno pravokoten presek. Zgornja stran, na katero pritrđimo krilo, je ravna. Slika 105. a nam kaže, kako izdelamo krilo v sredi, da ga lahko trdno pritrđimo na trup

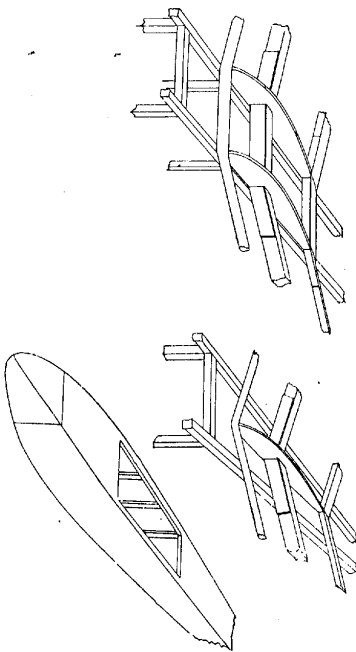

Sl. 105.

paličaste konstrukcije. V prvem primeru prelomimo krilo v sredini dvakrat, da ga s spodnjo ploskvijo položimo na zgornjo stran trupa. V drugem primeru pa lomimo krilo v sredini samo enkrat. Ker bi takšno krilo stalo nerodno, ako bi bila zgornja stran trupa prekrita, pustimo trup tam, kjer stoji krilo, odprto, da se krilo vanj nekoliko vgrezne.

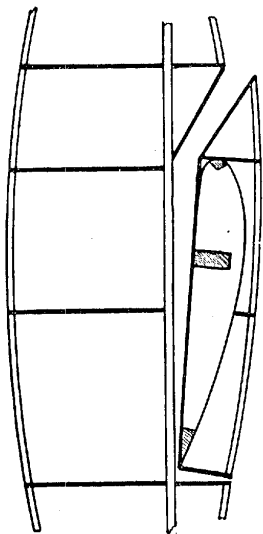

Sl. 106.

Kadar pa je trup mnogokoten ali eliptičen, tedaj izrežemo iz trupa del, v katerega vgradimo krilo. Pri trdem pristanku se lahko krilo v sredini, kljub ojačanju prelomi. Zato napravimo nekako smučko, po kateri pri močnem sunku krilo zdrisne od trupa in ostane nepoškodovano (sl. 106.).

Sl. 104.

Izvežbani modelarji zgradijo krilo tako, da ga v sredini razstavijo na polovico, kar predvsem olajša prenos modela. Vendar začetnikom in neizvežbanim modelarjem te izvedbe ne priporočamo, ker zahteva veliko natančnosti, ima pa tudi mnogo nedostatkov. Najboljše je pustiti krilo nedeljeno, o čemer se bo čez čas lahko vsakdo sam prepričal.

Krilo pritrdimo na trup z gumijastimi trakovi. Na trupu napravimo neposredno pod sprednjim in zadnjim delom krila palčice, okoli katerih ovijemo gumo. Palčice, ki morajo biti iz močnega materiala, lahko nadomestimo tudi z 1 mm debelo jekleno žico (sl. 107.).

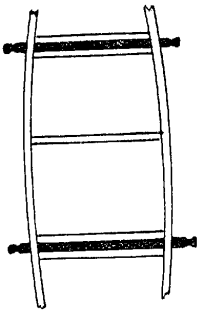

Sl. 107.

Krilo moramo sestavljati vedno na ravni šablonski deski, da se ne skrivi. Če je krilo daljše kakor šablonska deska, tedaj ga sestavljamo v dveh delih, ki ju po končanem opraviilu spojimo (glej izdelavo prelomov!). Navadno prerišemo z načrta tloris krila in ga pritrdimo na desko. Nato narišemo na glavni ali srednji nosilec mesta, kjer bomo prilepili rebra. Ko smo to opravili, nanažamo vsa rebra na omenjeni nosilec in ga z žbljički ali bučkami močno pritrdimo na označeno mesto. Nato vsstavimo v vreznine sprednji krilni nosilec, na drugi strani pa zadnji nosilec, ter oba pritrdimo. Sedaj moramo paziti, da so rebra med seboj vzporedna, poleg tega pa vedno pravokotna na nosilec. Ne smemo tudi dopustiti, da se rebra krivijo ali pa da stoji poštrani (sl. 108.). Rebra pritrdimo na zadnji nosilec tako, da napravimo z rezljičo 1 do 2 mm globoko zarezo, v katero nato zalepimo rebro (sl. 109. a). Včasih pa zareze tudi opustimo in prilepimo rebro s celon-lakom na zadnjo letev (sl. 109. b). Ko smo zalepili rebra tudi na ostala nosilca, pustimo vse skupaj, da se posuši. Nato na koncih vgradimo pripravljene krivine. Ko smo vzeili iz šablone krilo, ga očistimo in začemo sestavljati obe polovici krila, kakor smo navedli pri izdelavi prelomov.

Pri sestavljanju krila moramo posebno paziti, da se nam ne zvije. Rebra morajo zato stati na svojih mestih neprišljeno. Kadar izdelujemo krilo, nas mora voditi načelo: natančnost pri izdelavi in sestavljanju!

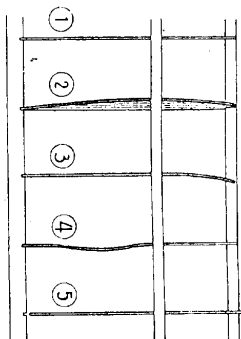

Sl. 108.

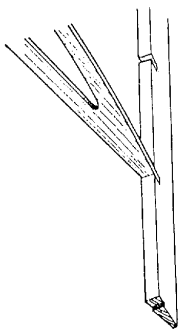
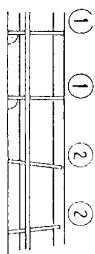

Sl. 109.

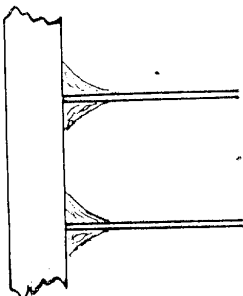

**Smerno in višinsko krmilo**

Gradnja smernega in višinskega krmila je enaka gradnji krila. Višinsko krmilo lahko izdelamo kot enostavno ravno ploščo, tako da ga sestavimo iz letvic (sl. 110.). Ta način gradnje uporabimo, kadar imamo n. pr. dve smerni krmili ali pa če hočemo, da je zadnje krmilo zelo lahko in predvsem enostavno za izdelavo. Vendar se smerno krmilo v podobni izvedbi zelo rado krivi, kar lahko slabo učinkuje na letalne sposobnosti modela.

Priporočljiva je rebrasta gradnja po vzorcu krila. Stremimo zopet za čim lažjo izvedbo! Višinsko krmilo sestavljamo prav tako kakor krilo na šablonski deski.

Pri manjših modelih, do 1500 mm razpetine, uporabljamo za smerno krmilo navadno ravno ploščo. Pri večjih modelih pa ga sestavljajo rebra. Ako ima smerno krmilo obliko pravokotnika

ali trapeza, je izdelava enostavna, podobna kakor pri krilu. Če pa ima smerno krmilo zavite oblike, tedaj izdelamo sprednji, vrhni in zadnji del iz enega kosa vezane plošče 2 mm (slika 111.),

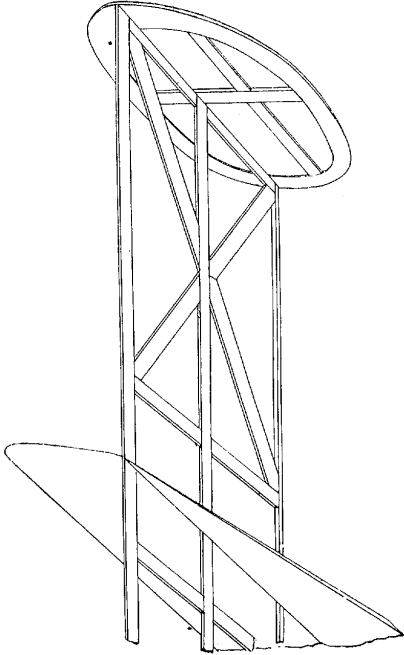

Sl. 110.

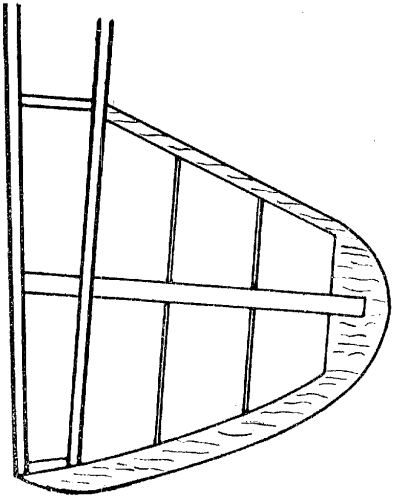

Sl. 111.

rebra pa namizamo na navpični nosilec. Ker moramo večsah po-pravljati in spreminjati smer poleta modela, napravimo smerno krmilo pregibno.

82

Včasih skonstruiramo modelu dvojno smerno krmilo, ki ga vgradimo na konci višinskega krmila. Navadno izdelamo oba kot ravno ploščo, ter ju priljepimo na skrajni rebrni, ki sta v ta namen ojačeni. Paziti moramo, da sta obe krmili zgrajeni dovolj visoko, da pri pristanku ne zadevata ob tla (slika 112. a). Vendar priporočamo modelarjem, da grade samo eno smerno krmilo, ker je uravnavanje smeri enostavnejše.

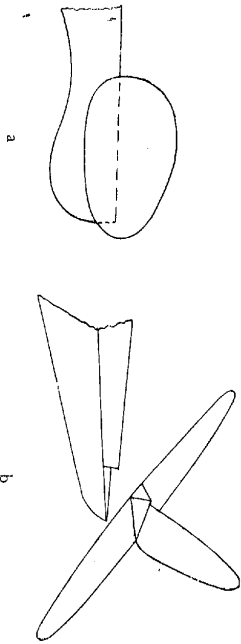

Sl. 112.

Smerno in višinsko krmilo spojinimo med seboj navadno v celoti (sl. 112. b). Paziti moramo, da stojita drugo na drugem pravokotno. Pri manjših jadrskih modelih pritrudimo rep modela za stalno na trup, docim ga pri večjih zgradimo tako, da ga zaradi lažjega prenašanja snamemo, pri uporabi pa pripnemo, podobno kot krilo, z gumijsastimi trakovi. Kadar učvrstimo smerno krmilo, moramo paziti, da mu damo točno velikost negativnega nastavnega kota, kakor smo ga predvideli pri konstruiranju.

#### 4. Prekrivanje in celoniranje modela

Model prekrivamo navadno s papirjem, redkokdaj s svilo ali batistom. Danes nam je na razpolago samo svilen in diplom-papir. Včasih smo za prekrivanje modela uporabljali poseben japonski papir, katerega pa danes pri nas ni dobiti.

Za uspešen polet je izvedba prekrivanja zelo važna. Pri delu uporabljamo škarje ali ostro klinico, svilen papir, celon lak in majhen čopič.

Enostavnejše je prekrivanje trupa s pravokotnim presekom. Iz papirja izrežemo štiri stranice, ki so nekoliko večje kakor v nacrtni. Nato namažemo s gosto tekočim celonom prvo stran trupa povzega ogrodja, na katerega priljepimo nato papir. S prsti ga nekoliko napnemo, da ne ostane gubast, odvišni del pa odrežemo. Če se nam lepilo suši hitreje kakor mi prekrivamo, tedaj namažemo s celono-lakom prvi del, ga prekrijemo in nato izdelamo še ostale dele. Ako je trup daljši kakor papir, tedaj ga moramo

6

83

prekriti v dveh ločenih delih, ki ju spajamo vedno na palčici ali rebro. Ko smo prekriti ves trup, ga pustimo, da se lepilo dobro posuši. Da se papir lepo napne, ga nalahno ovlažimo z vodo in zopet posušimo. Tako izginejo še poslednje gube. Na isti način prekrivamo tudi trupe z mnogokotnim presekom.

Kadar prekrivamo ovalne ali eliptične trupe, tedaj se poslužno drugoga načina. Papir narežemo na 3 do 5 cm široke pasove

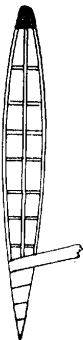

Sl. 113

(slika 113). Seveda moramo vzdolžne letvice najprej pomazati s celon-lakom. Nato ves trup zopet nalahno ovlažimo n. pr. z vodnim razpršilec. Ko se je trup posušil in prevlaka napela, jo impregniramo z razredčenim celon-lakom; s čopičem potezamo v podolžni smeri trupa.

Pri prekrivanju in impregniranju krila ter repnih površin moramo biti pazljivejši. Lahko se nam zgodi, da pri površni izvedbi na dva načina pošlabšamo lastnosti krila: prvič se prekritje površine nagubajo, drugič pa se nam utegne zviti krilo, kar ima lahko neugodne posledice pri poletu modela.

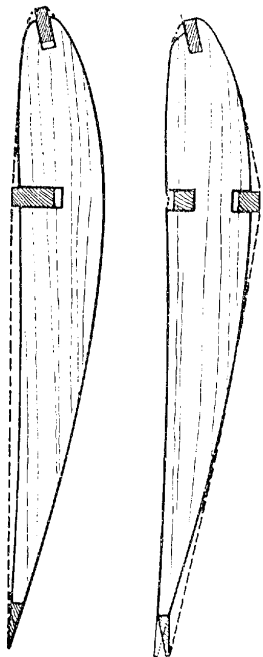

Sl. 114

Preden začnemo prekrivati krilo, se moramo prepričati, če smo ga dobro očistili. Lahko smo tudi prezrli kakšno letvico, ki gleda čez rebro in nam bo pokvarila prevleko (sl. 114.). Pri krilu prekrjemo navadno najprej spodnjo stran. Paziti moramo, da z lepilom dobro namažemo robove reber, zlasti če so usločena. Napačno je misliti, da lahko poleka papir po spodnji strani rebra tako kot kaže slika 114. Tudi krilni nosilci morajo segati do



Modelarstvo nudi mladini mnogo zdravega gibanja na soncu in čistem zraku!

spodnjega ali zgornjega roba, nikakor pa ne čez, kar zopet moti preobleko. Krilo prekrijemo navadno v več delih in sicer vedno od sredine proti koncu. Oba dela papirja, napeti in novo pripravljena, se zopet spajata na rebu. Konec krila prekrijemo posebej. Da se izognemo gubam, narežemo papir ob robu krivine. Ko se je papir dobro prilepil na spodnjo stran krila, odrežemo s škarijami ali klinico del, ki gleda čez prednji in zadnji rob.

Pravtako prekrijemo sedaj zgornjo stran krila. Obe prevlečeni zgornji in spodnji strani ovlažimo, previdno z mokro vato ali razpršilcem. Pri tem moramo paziti, da se s prsti ne dotikamo papirja, ker se vlažen hitro strga. Priporočljivo je, krilo pritrditi med sušenjem v šablono, ker se nam sicer lahko skrivi zaradi napanjanja papirja.

Med tem lahko na isti način prekrijemo smerno in višinsko krmilo.

Ko smo se prepričali, da se je papir popolnoma posušil, začnemo s celontranjem. Celon-lak ima nalogo napraviti prevleko neprodušno, povečati njeno trdnost in jo tudi zgladiti. Celoniramo s ploščatim čopičem, lahko pa tudi s suho krpo.

Najprej namažemo papir s celonom, katerega razredčimo z acetonom v razmerju 1 : 1, ker pregest celon ne prodre dovolj v papir. Po nekaj urah ga zopet namažemo, toda to pot z gostejšim celonom. S čopičem moramo vedno potezati pravokotno na razpetho. S celonom premazano krilo pritrdimo med sušenjem zopet na šablono, kjer ga pustimo vsaj en dan, da se krilo ne zvije.

Da model olepšamo, ga pobarvamo z različni lakimi in hitro sušilnimi se laki. V ta namen se navadno poslužimo nitrolakov, ki jih dobimo v vsaki trgovini z barvami. Vsem modelarjem svetujemo, da ne barvajo krila, ampak samo trup. Če že hočemo na krilo napraviti oznake modela, jih najprej izrežemo iz tankega barvanega papirja in previdno prilepimo na ustrezaajoče mesto. Oznake naj bodo skromne, kakor modelar sam!

## IV. Na terenu

Marsikdo, ki se še ni dosti pečal z modelarstvom, bo mislil, da je z dograditvijo modela že dosegel končni uspeh. Vendar pa ni tako! Sebe na terenu, ko spuščamo modele, bomo končno poznali, koliko znanja smo si pridobili in kako natančno smo znali upoštevati teoretične osnove. Videli bomo, če so bile predpostavke pri konstruiranju pravilne in če je model izpolnil naša pričakovanja.

Kakor zahteva gradnja modela od posameznika izkušeni, tako moramo obvladati tudi na terenu posebno prakso, ki je pravtako neobhodno potrebna vsakemu modelarju. Mnogi menijo, da je

spuščanje modela odvisno več ali manj od različnih naključij, kar pa je docela napačno. Vsaka stvar ima svoj določen vzrok, katerega moramo poznati, ako hočemo, da se izognemo nepotrebnim in napačnim posegom pri reševanju raznih vprašanj. V našem primeru moramo ravnati po določenem načrtu, to se pravi: natančno moramo opazovati polet, spoznavati vzroke napak in jih takoj odpravljati.

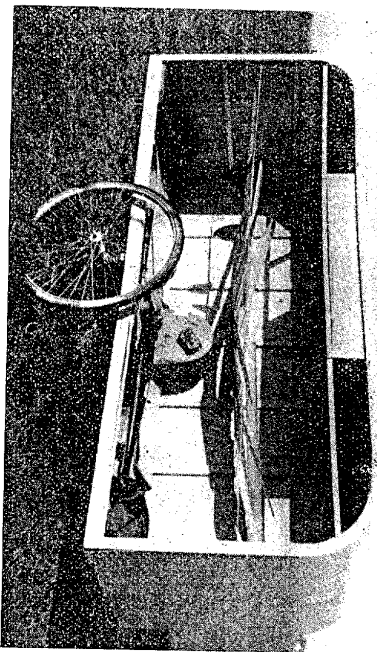

Kakor jadralni letalci, tako tudi modelarji prevažajo svoje modele na mestu spuščanja s transportnim vozilkom....

Spuščanje modelov ni samo tehnična zadeva, temveč zahteva od nas znanje zemljeписа (izbira ugodnega kraja), preučevanje vremenskih razmer (smer in jakost vetra, toplotne struje in njihov nastanek) in znanje privedoznanstva (opazovanje pičkega poleta) itd.

Končno moramo opozoriti tudi na to, da ima gibanje po terenu mnogo telesnovozgojnih koristi. Gibanje na soncu, čistim zraku na polju in travniku nudi mlademu telesu mnogo ugodnih pogojev za njegov razvoj. Modelar mora biti dober tekač čez dmn in strni!

### 1. Centriranje modela

Ako hočemo, da bo naš model sposoben za letenje, mora biti težišče v prvi tretjini globine krila. V ta namen moramo model centrirati. To dosežemo tako, da model »stehlamo« na pripravni, ki jo kaže slika 115., ali z dvema pristoma, ki sta oprta na prvo

tretejino krila. Pri tem naj model visi s prednjim delom za približno 50 navzdol. Če tega takoj ne dosežemo, dodajamo spredaj uteži (svinec, jeklene drobec) toliko časa, da dobimo pravilno

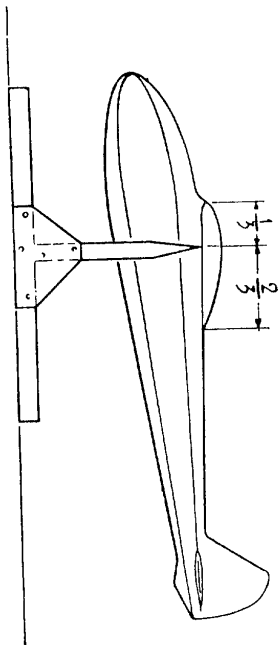

Sl. 115.

lego. Krilo mora biti pri tem nameščeno tam, kjer smo ga predvideli v načrtu. Kadar so krila pritrjena na trupu, po katerem jih lahko premikamo naprej in nazaj (palčasta gradnja), označimo določeno lego s črto. Model centriramo vedno doma, ker na terenu lahko veter ovira določevanje pravilne lege modela.



Za malenkostno in hitro popravilo moramo vedno vzeti na teren nekaj orodja in materiala!

Prve poizkuse napravimo z modelom na ravnici ali malo dvignjenem kraju — v brezvetrju. Če piba lahen veter, tedaj moramo model vedno startati proti njemu! Smer vetra določimo z zastavico, dimom ali s travo, ki jo vržemo v zrak.

Kadar smo namenjani na teren, moramo vedno vzeti s seboj nekaj majhnega pribora, da lahko manjše poškodbe takoj popravimo. K potrebnemu priboru spadajo: celon-lak za lepljenje, britvica, nekaj papirja za prekrivanje, nekaj ščipalnikov, različne levnice, koški furnirja ali vezane plošče, svinec, guma za vezanje krila na trup itd. Skratka: kadar gremo spuščat modele, moramo vzeti s seboj vedno nekaj orodja in materiala, katerega bomo v primeru manjših poškodb nujno rabili!

## 2. Startanje jadralnega modela iz roke

Če držimo model v roki tik za težiščem, s prednjim delom nekoliko navzdol, bomo opazili, da se hoče pri teku z določeno hitrostjo model prijemu iztrgati. To je znak, da je nastopil trenutek, ko je nastala na modelu tako velika vzgonska sila, da že premaguje težo vsega modela. Pri tem bomo polagoma spoznali, da leti vsak model s hitrostjo, ki je njemu svojstvena. Zato moramo paziti, da določene hitrosti ne povečamo z nepotrebnimi ali prevelikimi sunki, ki bi modelu dali preveliko hitrost, kar bi zopet imelo za posledico povečanje vzgonske sile, ki bi model preročno dvignila, s tem bi se preveč povečal vpadni kot, zračni tok bi se na zgornji strani odlepil — in model bi treščil na zemljo. Isto bi se zgodilo, če bi vrgli model prestirno navzdol. Razumljivo pa

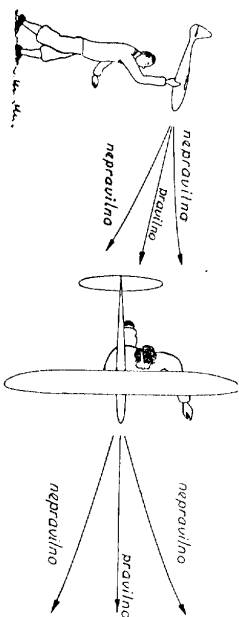

Sl. 116.

je, da je manj nevarno vreči model strmo navzdol kakor pa navzgor, ker pristane model v prvem primeru na smučki, v drugem pa se lahko zgodi, da pade na rep in ga poškoduje (sl. 116). Pri startanju iz roke si moramo zapomniti, da modela nikoli ne smemo onostavno vreči v zrak, nego ga vanj »položiti«! To dosežemo tako, da tečemo z modelom v roki tako hitro in toliko

časa, dokler ne čutimo, da model ne potrebuje več podpore roke. S težjimi modeli tečemo nekoliko hitreje kakor lahkiimi!

Spuščanje jadralnega modela iz roke zahteva mnogo izvežbanosti in občutka, kar pride predvsem v poštev pri preizkušanju in vletavanju začetnih modelov. Zato zelo priporočamo, da se začelniki čim bolj izpopolnijo v omenjenem načinu startanja. Kadar modelar popolnoma obvlada način startanja iz roke v leku, tedaj lahko preide k spuščanju modela z mesta, ki pa spet zahteva mnogo izvežbanosti. Z mesta spuščamo modele na krajjih,

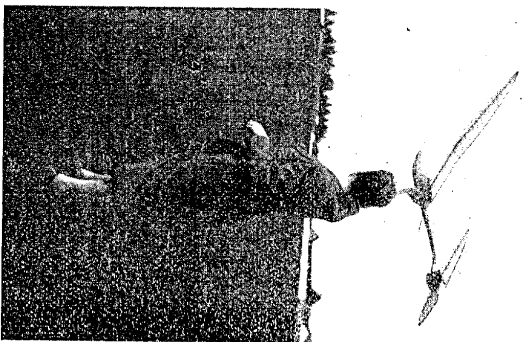

Sl. 117.

kjer z modelom ne moremo teči, ker primanjkuje prostora n. pr. na zelo strmem pobočju. Takšen start zahteva natančno opazovanje smeri in predvsem jakosti vetra. Modelar stoji na mestu ali pa napravi kvečjemu dva ali tri korake proti vetru z modelom, ki ga drži nekoliko nad glavo (sl. 117.). Model se bo zopet dvignil pri isti hitrosti kakor prej, ko smo z njim tekli. Če je nasprotni veter močan, tedaj ga seveda spustimo z manjšo hitrostjo kakor bi ga spustili sicer v mitemem ozračju. Razumljivo je, da morajo stari pri tem krila s prečno osjo vzporedno, trup pa nalahno nagnjeno s sprednjim delom navzdol. Tudi sedaj ga ne smemo

vreči navgor. Lahke modele (15 do 20 gr/dm<sup>3</sup>) smemo nalahko suniti, težje (nad 20 gr/dm<sup>3</sup>) pa nekoliko močnejše, neprestano upoštevajoč jakost in smer vetra. Ako znaša lastna hitrost nekega modela 7 m/sek (beri: sedem metrov v sekundi), ga moramo v brezveterju startati z isto hitrostjo. Če pa veje nasprotni veter s hitrostjo 4 m/sek, tedaj ga startamo samo s hitrostjo 3 m/sek. Zračni tok obkroža torej krilo s 7 m/sek, kar ustreza zgoraj navedeni predpostavki. V nasprotnem primeru pa nam lahko pihava veter od zadaj z hitrostjo 2 m/sek. Sedaj pa moramo startati model s hitrostjo 9 m/sek. Pri tem pa moramo takoj pripomniti, da model nikoli ne startamo z vetrom!



Modelar napravi pri startu iz roke nekaj korakov in drži model nad glavo...

Spuščanje jadralnega modela iz roke moramo temeljito vežbati toliko časa, da dobimo pravi občutek za presojanje hitrosti startanja pri različno močnem vetru. Vsek polet moramo vedno natančno opazovati!!! Napake, ki smo jih opazili, pa moramo vedno popravljati sami, kajti iz njih se bomo mnogo naučili. V dvomljivih primerih moramo start večkrat ponoviti, dokler se nismo temeljito prepričali, da je model v redu! Zopet zahtevamo od modelarja natančnost in doslednost pri delu!



### 3. Kako odpravljamo napake med poletom?

Prvi primer: Model se takoj po startu strmo spušta proti zemlji (sl. 118.)

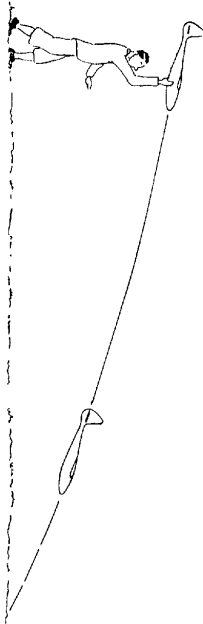

Sl. 118.

Vzroki:

- a) Model je spredaj pretežak, ali
- b) model smo spustili prestrmo navzdol, ali
- c) dali smo mu premalo pospeška, ali
- ž) spustili smo ga s premajhno hitrostjo in v smeri vetra, ali
- d) nastavni kot krila je premajhen, ali
- e) višinsko krmilo ima prevelik pozitiven (+) vpadni kot in zaradi tega usmerja model navzdol.

Kako odpravimo napako?

K a): Iz nosa trupa odvezamo nekoliko uteži. Ali: premično krilo na trupu potisnemo nekoliko naprej in nov položaj zopet označimo s svinčnikom.

K b): Model moramo startati manj strmo. 12 do 15 metrov pred seboj zaznamujmo točko in v tej smeri spuščajmo naš model!

K c): Naslednje starte izvedemo z nekoliko večjimi pospeški, dokler ni drsni polet v redu. Pri tem mora doseči polet modela, katerega startamo iz roke, daljavo 20—30 m.

K ž): Spustiti moramo model proti vetru.

K d): Povečati moramo nastavni kot krila, kar dosežemo s tem, da podložimo med krilo in trup košček furnirja ali vezane plošče. Če se let še ni izboljšal, tedaj damo na isto mesto debelejši, ozek trak iz vezane plošče.

K e): Višinskemu krmilu moramo dati 0°, ali pa celo negativen nastavni kot (—10°).

Vzroki:

Drugi primer: Model »pumpka« (sl. 119.)

- a) Model smo startali prestrmo navzgor, ali
- b) s preveliko hitrostjo, ali

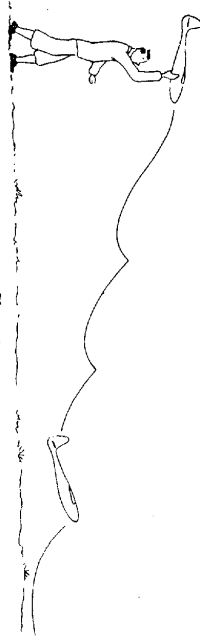

Sl. 119.

- c) je pretežak na repu, ali
- ž) krilo ima prevelik nastavni kot, ali
- d) vpadni kot višinskega krmila ima prevelik negativen (—) kot in usmerja model navzgor.

Kako odpravimo napako?

K a): Model ne smemo startati navzgor, temveč nalahno navzdol!

K b) Napravimo več poizkusnih poletov, da ugotovimo pravilno hitrost modela!

K c): V nos trupa damo nekoliko uteži, ali pa pomaknemo krilo nekoliko nazaj. Nov položaj krila zopet zaznamujemo.

K ž): Nastavni kot zmanjšamo.

K d): Negativni kot višinskega krmila nekoliko zmanjšamo, vendar moramo pri tem paziti, da model ne dobi napake, opisane pod c).

Tretji primer: Model zavija v levo ali desno (sl. 120.)

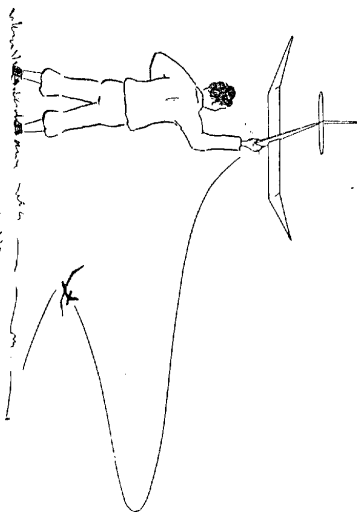

Sl. 120.

Vzroki:

- a) Krilo je zvito, ali
- b) smerno krmilo je naravnano za zavoj v desno ali levo, ali
- c) trup je skrivljen, ali
- č) obe polovici krila sta pri V-prelomu različno visoko dvignjeni, ali
- d) krilo ne stoji pravokotno na osi trupa.

Kako odpravimo napako?

K a): Krilo moramo poravnati. To storimo takoj s tem, da ga zvijemo v nasprotno stran. Doma ali v delavnici ga naravnamo v šablono.

K b): Smerno krmilo moramo pravilno naravnati, ali pa prilopimo nanj iz nekoliko tršega papirja pomožno, prečnično smerno krmilce.

K c): Če je trup toliko zviti, da ne moremo škodljivega učinka odpraviti s smernim krmilom, tedaj moramo zgraditi nov trup.

K č): Krilu moramo oba konca dvigniti na enako višino. Če je napaka majhna, nalepimo na nižje dvignjeno krilo pas iz tankega furnirja ali vezane plošče.

K d): Pregledati moramo, če vezi ne silijo krila iz pravokotne lege glede na trup. Pred startanjem moramo vedno pogledati, če stoji krila pravilno.

Lahko se tudi zgodi, da model v začetku leti pravilno, nato pa začne nenadoma »pumpati«. V mirnem ozračju je vzdolžna stabilnost zadovoljiva: če pa naleti model na močan sunek vetra, postane nestabilen. V tem primeru mora biti prednji del trupa nekoliko obtežen. Lahko je tudi razdalja med višinskim krmilom in krilom premajhna, kar ima za posledico zmanjšanje učinkovanja vzdolžne stabilnosti. Podobni pojavi tudi lahko nastanejo, če je učinkovanje višinskega krmila premočno. Iz tega je razvidno, kako važni so velikost, oddaljenost, nastavni kot višinskega krmila ter tudi lega modelovega težišča.

#### 4. Kakšen mora biti kraj za spuščanje modela iz roke in z visokim startom?

V Sloveniji imamo hribovite predle in ravnino. Če pri konstruiranju modela smo rekli, da moramo misliti vedno tudi na to, kje in kako bomo model startali. Ker imajo naši modelarji na razpolago hribe in ravnino, se zato lahko poslužujejo obeh načinov spuščanja.

Ko smo se prepricali, da je naš model popolnoma sposoben za polet, to se pravi, da smo mu odpravili vse napake, gremo lahko z njim na hrib, ki je čim manj porasel z drevesi ali grmičevjem in podobnim, torej z vsem, kar bi oviralo polet modela. Prestirna pobočja so neugodna, ker se pri vetru zračni tok na

robu pobočja odtrga in zvrtniči (sl. 121.). Na taki strmini so lahko tudi močni navpični zračni tokovi, ki lahko spravijo nekoliko slabše startan model v »pumpanje«.

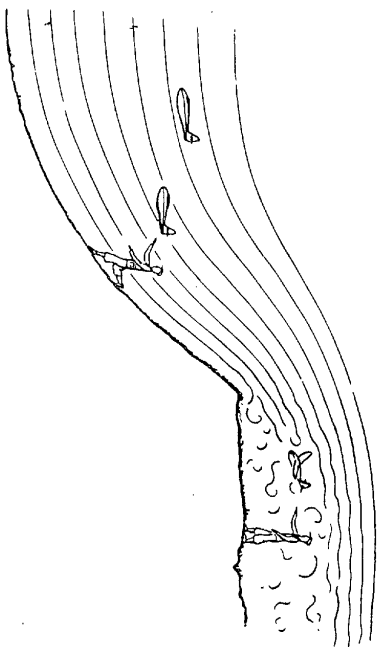

Sl. 121.

Startno mesto ne sme biti na vrhu hriba, ampak nekoliko nižje. Tu so zračni tokovi (veter) enakomernjši. Kopasti griti za modele niso ugodni, ker jih veter obide navadno ob straneh.

Slabo naravnani in smerno nestabilni modeli stremijo pri močnejšem vetru za tem, da se že po kratkem poletu obrnejo z vetrom proti pobočju, kjer pristanejo.

Kadar spuščamo model s hriba, lahko dosežemo dvoje: da leti model v ravni trti od hriba proč in doseže pri tem daljavo, ali pa izkoristi pobočni vzgornik, v katerem leti sem in tja. Če leti jadralni model na pobočnem vzgorniku, ne da bi pri tem izgubil višino, pravimo, da jadra. Vsak model izgubi v vsaki sekundi nekaj višine (padalna hitrost modela). Ako je hitrost pobočnega vzgornika enaka padalni hitrosti modela, tedaj jadra vedno enako visoko. Kadar pa je hitrost pobočnega vzgornika večja od padalne hitrosti modela, pa se model dviga. Jadralni model ali letalo jadra torej lahko samo taktat, kadar leti v zračnem toku, ki je usmerjen navzgor in ima pri tem večjo ali enako hitrost, kakor je padalna hitrost modela ali jadralnega letala.

Poleg jadrnanja v pobočnem vzgorniku poznamo tudi jadrnanje s pomočjo dvigajočih se toplotnih ali termičnih zračnih tokov, s katerimi dosežejo modeli časovno najboljše polete. To je termični vzgornik, ali kakor ga imenujemo na kratko, termik ali Toplotni tokovi navzgor so posledica segrevanja pešče-

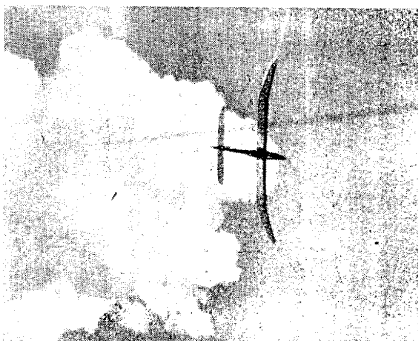

Jadralni model v termiki. V ozadju je videti značilno obliko kumulus-oblaka.

ni, kamnitih in suhih tal, ki se hitreje segrejejo kakor n. pr. vodna gladina ali gozdna tla. Zaradi tega se segreje hitreje tudi zrak nad njim. Iz fizike vemo, da je topel zrak lažji od hladnega in se zaradi tega začne dvigati, na njegovo mesto pa prihaja mrzlejši zrak, ki se prav tako segreje kakor prejšnji in končno dvigne. Tako nastane kroženje zraka, ki je dovolj močno, da dviga model ali letalo (sl. 122). V velikih višinah se topli zrak

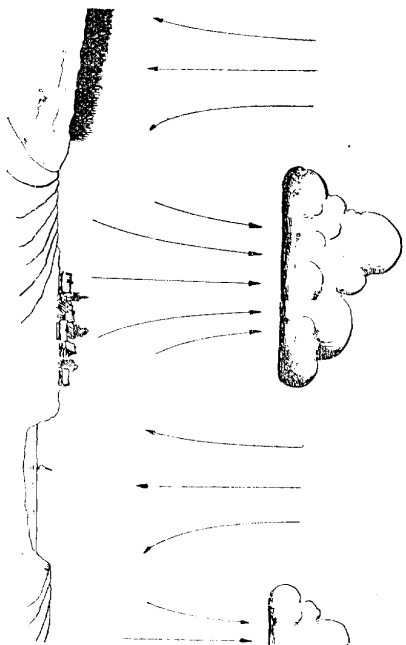

Sl. 122.

zaradi nizke temperature zopet ohladi. Začelo se tvori veliki kopasti oblaki-kumulusi, ki so najboljši znanci termičnih tokov pod seboj. V poletnih sončnih dneh lahko opazujemo nad travniki migotanje, ki ni nič drugega kakor vidno premikanje toplega zraka.

Ako se nam posreči spraviti jadralni model v termični vzgornik, tedaj bo prav tako lahko obdržal višino ali pa jo celo povečal.

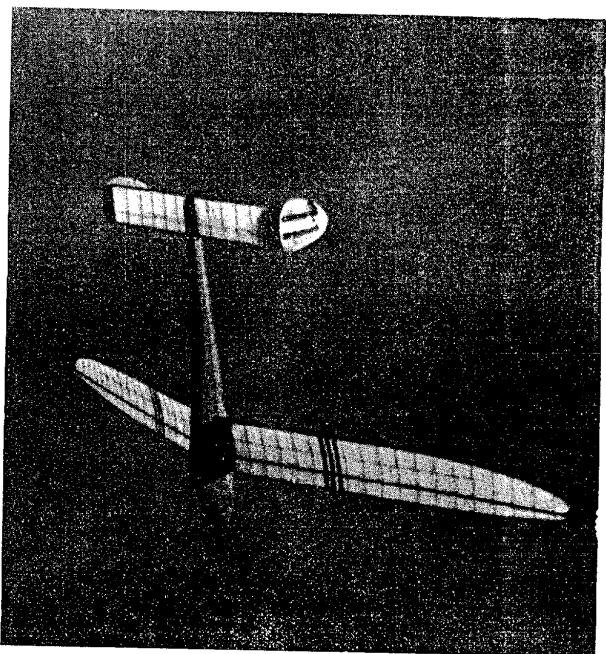

Pogoj za uspešno izrabljanje termičnih struj je kroženje modela.

Ker je termika omejena na krajevne okolnosti in primeren prostor pod njimi, je njihov obseg omejen. Če hočemo, da bo naš model ostal v območju termičnega vzgornika, je priporočljivo, da kroži, ker bi v nasprotnem primeru termično območje samo preletel in ga tako zelo slabo izkoristil.

Modeli se v termiki obdržijo več ur in pri tem dosežejo celo višino nekaj tisoč metrov.

## 5. Visoki start

Temnika je v nižjih legah (do 40 m) zelo slaba, ker ima v tem območju zrak majhno dvizno hitrost. Zato moramo model dvigniti v večjo višino. To dosežemo z visokim startom, katerega uporabljamo predvsem na ravnini. V zadnjem času se je visoki start med modelarji zelo razširil, ker predstavlja izredno zanimiv način spuščanja in letenja modela, ki je vedno v zvezi z iskanjem terminalnega vzgornika.

Visoki start je zelo podoben spuščanju zrnaja. Razlika je samo v tem, da se model, potem ko doseže določeno višino, osvobodi vrvice in nato prosto leti, med tem ko ostane zrnaj stalno pripet na vrvi.

Za dober visoki start ni samo dovolj, da je model dobro uravnan, temveč je odvisen tudi od izbire mesta, kjer pritrdimo startno kljukico. O približnem mestu pritrditve startne kljukice smo že govorili. Startna kljukica mora biti dovolj močno pritjena na spodnji strani trupa, ker mora pri dviganju premagovati precej velike napetosti. Zakrivljena mora biti tako, da se obroček na največji višini lahko sname, nikakor pa ne preje ali pozneje.

Startna vrv mora biti tanka, lahka in zelo močna. Lahko uporabimo navadno vrv, ki jo namažemo s parafinom, da jo obvarujemo pred vlago in tako podaljšamo njeno življenjsko dobo. Pred startanjem jo moramo vedno pregledati, če ni na katerem mestu tako močno obrabljena, da bi že pri majhnem naporu počela. Če smo tako sumljivo mesto našli, je najboljšje, da vrv pretrgamo, oslabei del odstranimo in jo zopet dobro zvežemo. Kadar se vrv raztrga pri vleku modela, trešči le-ta zaradi nenavadne lege na tla in se največkrat poškoduje.

Dolžina vrvice se ravna po razpnetini modela. V praksi so se izkazale za različno velike modele naslednje dolžine vrvice:

Razpnetina jadr. modela:	Največja dolžina vrvice:
100—140 cm	120 m
140—180 cm	150 m
čez 180 cm	200 do 230 m

Poznamo tri priprave za visoki start. Najenostavnejši način startanja je podoben vleku zrnaja. Uporabimo okoli 100 m dolgo vrv, katero držimo na enem koncu in z njo tečemo proti vetru. Ker s tekom za večje modele komaj dosežemo potrebno hitrost, nadomestimo eno četrtino vrvi z gumijastim trakom, preseka  $3 \times 3$  mm, pri večjih modelih pa  $4 \times 4$  mm. Pri približno štirikratnem nategu gume dobi model večjo hitrost. Priporočamo, da startamo na začetku samo z dvojno raztegnjeno gumo in nato postopno na trojno in štirikratno velikost, kajti pri prevetkem nategu se lahko zgodi, da leti model prhitro in ga ne moremo pravilno odklopiti. Danes se omenjeni način visokega starta ne

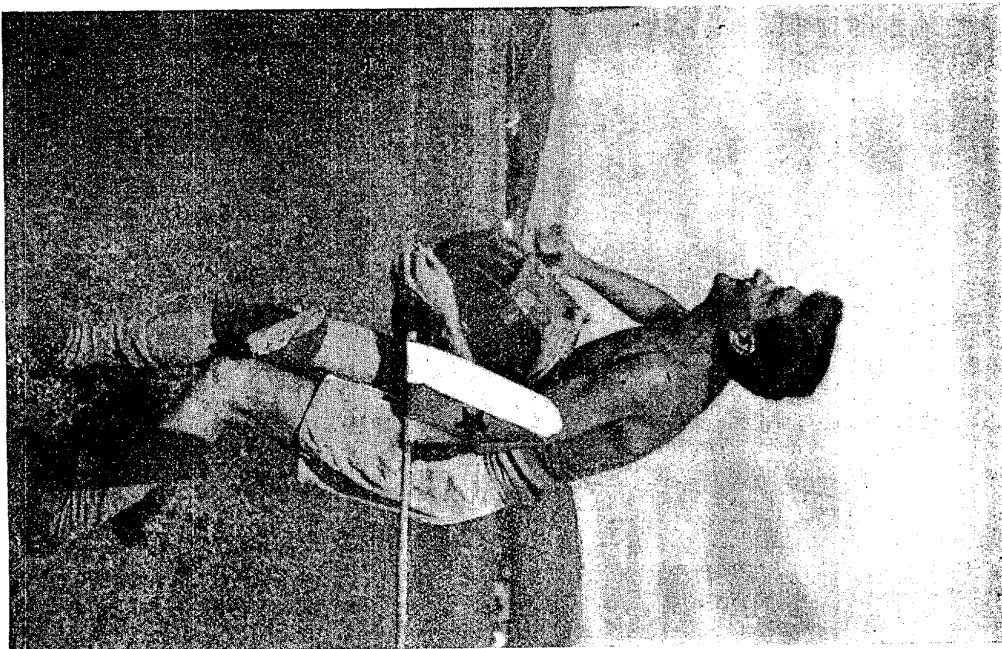

Uporaba startnega vtila zahteva mnogo pazljivosti, čestokrat pa tudi velik napor.

uporablja več, ker ga je zamenjala priprava, s katero dosežemo pri dviganju modela še enkrat večjo hitrost, kakor jo ima tisti, ki vleče. To je visoki start s škripcem ali obročem (sl. 123.)

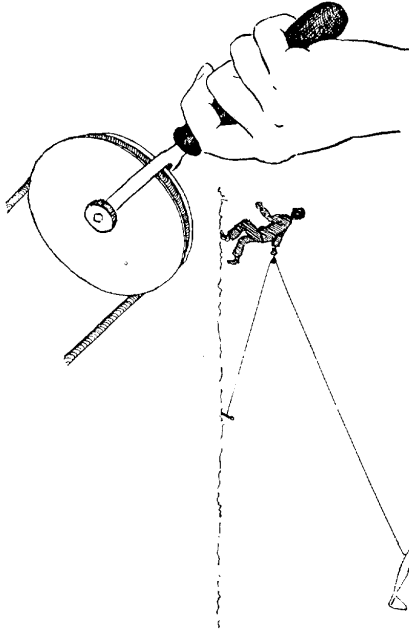

Sl. 123.

Napravo lahko sestavlja nekoliko večji navaden obroč, skozi katerega teče pri vleku startna vrv. Ker se pri tem zelo obrablja in kvari, nadomestimo obroč s škripcem. Ta način ima pred navadnim startom to prednost, da se da model pred odklopom

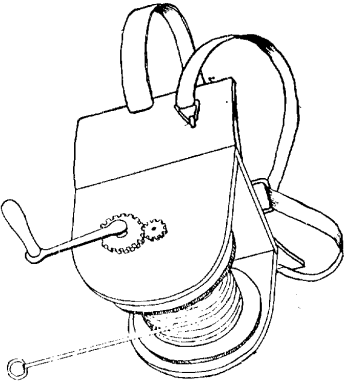

Sl. 124.

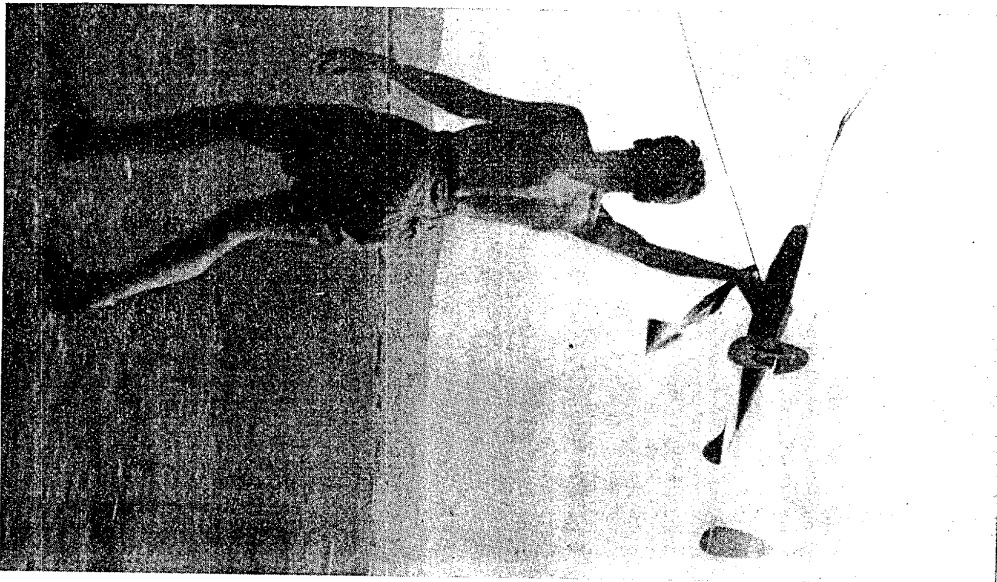

Pravilna drža jadralnega modela pri spuščanju z visokim startom!

nekoliko uravnjavati. S hitrejšim in počasnejšim tekom lahko prilagodimo dviganje modela trenutni hitrosti vetra.

Najudobnejša priprava, kjer odpade vsak tek, je vitel, na katerega navijamo startno vrv. So razni načini, izmed katerih je eden prikazan na sliki 124. Prikazani vitel pritrdimo z jermenjem sprredaj na telo. Kakor je že iz slike razvidno, sestavlja vitel vrtiljivi boben s prestavo v razmerju 1 : 8 do 1 : 10.

Visoki start izvedemo vedno proti vetru! Pri tem sta potrebna dva človeka. Prvi priipe majhen obroček na startno ključico modela in ga dvigne nekoliko nad glavo; pri tem je model v vodoravni legi. Drugi pa upravlja z vitlom, škripcem ali obročem. Vrv mora ležati razprostrta po tleh, pri tem pa moramo paziti, da ni kje zataknjena. Na dogovorjeni znak se oba modelarja sportazumeta, da je vse v redu. Tisti, ki je pri vitlu začne polagoma vleči, to se pravi, navijati vrv na boben. Drugi tovariš pa mora paziti, da je model v vodoravni legi, ali še boljše, da je

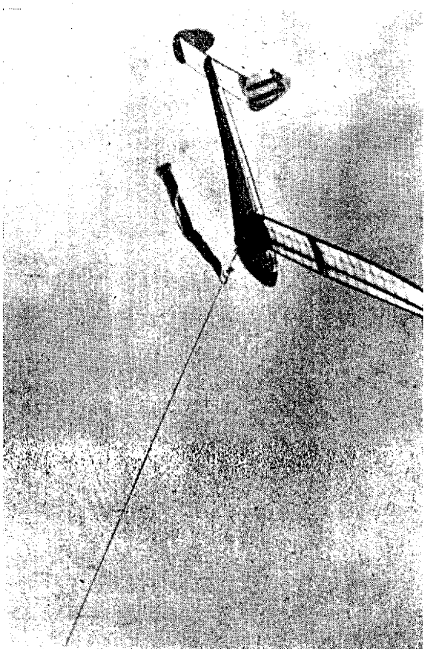

Model na visokem startu. Na sliki lahko vidimo zastavico, katere oljska opazovalcu ugotovitev trenutka, ko se je vrv odpela od modela.

prednji del nekoliko obrnjen navzgor. Ko čuti, da vrv že dovolj hitro vleče, teče z modelom v roki toliko časa, dokler se sam ne dvigne. Sedaj upravlja model samo tisti, ki vleče. Upoštevajoč jakost vetra, mora vleči ustrezajoče počasnejše ali hitreje, da se model dviga v kotu približno 60°, ki je najugodnejši, če hočemo model spraviti z vrvjo v največjo možno višino. Ako hoče model zaviti na levo ali desno, mora modelar na vitlu vleči za trenotek počasneje, da se model zravna, nato pa začne znova vleči z obi-

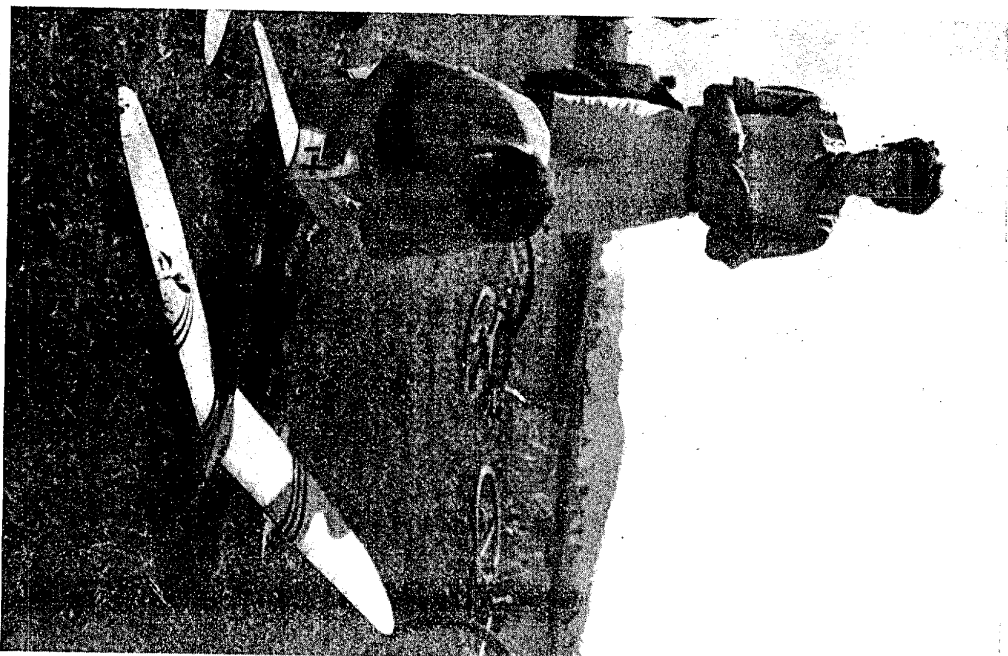

Na terenu je mnogokrat potrebna tovariška pomoč...

čajno hitrostjo. Nikoli pa ne smemo dvigati modela z veliko hitrostjo do konca, ker nam sicer po osvoboditvi začne takoj »pumpati«. Ko se model približuje nad točko, kjer stoji vrtel, vedno bolj zmanjšujemo hitrost vleka. Ko je model v zraku zravnal, odpade startna vrv sama od sebe in model leti dalje sam. Če se to ne zgodi, tedaj z vrvico nalahno trznemo, kar povzroči, da odpade obroček z vrvi. V primeru, da se vrv moče iz kakršnega koli vzroka odpeti, začnemo odvijati čim hitreje startno vrv, da model lahko pristane.

Modeli za visoki start morajo biti dobro prečno stabilni, poleg tega pa dovršeno preizkušeni in uravnani. Opisani način startanja je v mnogočem stvar občutka in vaje, ki zahteva od tistega, ki vleče, mnogo pazljivosti. Če si pri vrtlu, upoštevaj, da je bil model zgrajen z velikim trudom in marljivim delom, katerega lahko v nekaj sekundah uničiš zaradi malomarnosti in nepazljivosti!

## Kazalo

Predgovor . . . . .	3
Uvod . . . . .	3
I. Vrste jadrálnih modelov . . . . .	7
1. Normalni model . . . . .	7
2. Tandem-model . . . . .	8
3. Model-racan . . . . .	8
4. Model-samokritnik ali brezrepec . . . . .	9
Opis jadrálnega modela . . . . .	10
II. Osnovni pojmi letalske fizike . . . . .	11
1. Zrceni upor . . . . .	11
2. Vzgon . . . . .	20
3. Kako se porazdele vzgonske sile na krilo? . . . . .	24
4. Drzni kot . . . . .	28
5. Stabilnost . . . . .	32
A. Vzdržna stabilnost . . . . .	34
B. Prečna stabilnost . . . . .	36
C. Smerna stabilnost . . . . .	38
III. Konstruiranje . . . . .	40
1. Mere modela . . . . .	40
2. Trup . . . . .	41
3. Krilo . . . . .	43
4. Stabilizacijske ploščke . . . . .	50
IV. Izdelava jadrálnega modela . . . . .	53
1. Orodje . . . . .	54
2. Material . . . . .	57
3. Izdelava . . . . .	59
4. Trup . . . . .	60
5. Krilo . . . . .	71
6. Smerno in višinsko krnilo . . . . .	81
7. Prekrivanje in celoniranje modela . . . . .	86
V. Na terenu . . . . .	86
1. Centriranje modela . . . . .	87
2. Startanje jadrálnega modela iz roke . . . . .	89
3. Kako odpravljamo napake med poletom? . . . . .	92
4. Prvi primer: Model se takoj po startu sifno spušta proti zemlji . . . . .	92
5. Drugi primer: Model »pumpak« . . . . .	93
6. Tretji primer: Model zavija v levo ali desno . . . . .	93
7. Kaksen mora biti kraj za spuščanje modela iz roke in z visokim startom . . . . .	94
8. Visoki start . . . . .	98

WINGS FOR THE YOUNG

by translated from Czech  
by Fran Bradac



25X1



Iz češčine prevedel  
FRAN BRADAČ

Naslovno stran opremil  
RUDOLF GORJUP

Approved For Release 2004/06/23 : CIA-RDP83-00415R004700130001-4

T. A. PÁNEK

# KRILA MLADIH

Tehnični vodnik civilnega letalstva

1949

Založila in izdala Ljudska tehnika Slovenije v Ljubljani

Approved For Release 2004/06/23 : CIA-RDP83-00415R004700130001-4

# Dečki!

POJDITE Z MENOJ V SVET LETAL!

TO JE SVET POLN ČUDEŽEV!

VODNIK VAM BOM.

Letalstvo čaka na mlade ljudi, samo njihovo je.

V duhu boste spremljali letalce v oblakih: prometne, športne in jadralne. Ogljedali si boste vse stroje in poleteli z njimi.

Kdo izmed vas bi me hotel leteti!

Seznani se boste z ureditvijo in opremo letališč ter spoznali osnove letalske službe.

Slišali boste nekoliko lepih povestic iz letalskega sveta.

Postali boste letalci. Spoznali veliko radosti.

Za zdaj sicer samo v svoji predstavi, toda nekoč... Saj veste, da so Kolumb in vsi slavni pomorščaki tudi v deških letih sanjali o svojih bodočih potéh in hrepeneče zrlji na morje, preden so nanj odpluli.

Tudi vas obdaja morje. Največji ocean sveta, morje zraka. Vedno ste na njegovih bregovih. Mar ne slišite, kako trka ponoči veter na okno vaše sobe in vas kliče? Ali ne slišite klica daljav, kadar gledate s hriba? Vaše morje vas kliče!

Da, nekoč, to vem zanesljivo: Ko dobijo vaši še otroški obrazi moške poteze, boste gotovo sedeli na krovih letal kot njih kapitani. In pod vami bo vesoljno prostrani svet, zemlja in morje, mesta in pustinje, vi pa boste vsemu temu vladali. Kralji zraka boste in ves svet vam bo ležal pod nogami!

ZAČNITE ŽE ZDAJ!

PRIPRAVITE SE!

POJDITE Z MENOJ!

Approved For Release 2004/06/23 : CIA-RDP83-00415R004700130001-4

**PROMETNO LETALSTVO**

Approved For Release 2004/06/23 : CIA-RDP83-00415R004700130001-4



Pomislite samo, da vas letalo lahko prepelje od nas v Leningrad v pičlih šestih urah! V tem času velikokrat ne pridete niti z enega konca Prage na drugega. Prometno letalo drvi s hitrostjo 300 km na uro, pa tudi več.

Zračna prometna ladja je trikrat hitrejša, kakor avto na najboljši cesti, štirikrat hitrejša ko brzovlak in šestkrat hitrejša kakor morska ladja. Razen tega leti naravnost, brez ovinkov, nikamor ne zaide.

Zato so obleteli že ameriški letalci zemeljsko oblo v treh dneh, devetnajstih urah in osemnajstih minutah. Dobro veste, da je to prej trajalo z jadrnico tri leta. Letalo je spremenilo leta v nekaj dni.

Ti letalci so preleteli progo 23.500 km s povprečno hitrostjo 330 km na uro. Leteli so nad tremi deli sveta in nad dvema oceanoma, preplavali so sedem velikih držav, kakor da bi bile to vasi.

Takšno delo vendar znate oceniti.

Ogledali si bomo prometna letala od blizu. Pojdite z menoj na letališče!

**V pristanišču je zasidrana ladja ...**

Široko in prostrano je letališče Prage, velik zelen travnik z belo betonsko cesto za vzlet letal. Na njegovem robu so letalske lope. Nad njimi veselo vihra vetrna vreča. To je znak letalskega pristanišča. Kaže smer vetra. Letalo mora pristajati in vzletati vedno proti vetru.

Ravno je pristalo letalo, ki je priletelo iz Leningrada. Kmalu zopet vzleti in se izgublja v oblakih v smeri proti jugu, proti Sušaku. Potniki, ki jih vozi, so pozajtrkovali na bregovih enega morja in bodo obedovali ob drugem. To je sila kril.

Da, tu smo v pristanišču, na bregovih največjega svetovnega morja, ki se razliva po vsej zemeljski obli. Pred nami stoje zračne ladje, pripravljene na pot.

Izberemo si enega ptiča iz te jate, lesketajoči kovin-



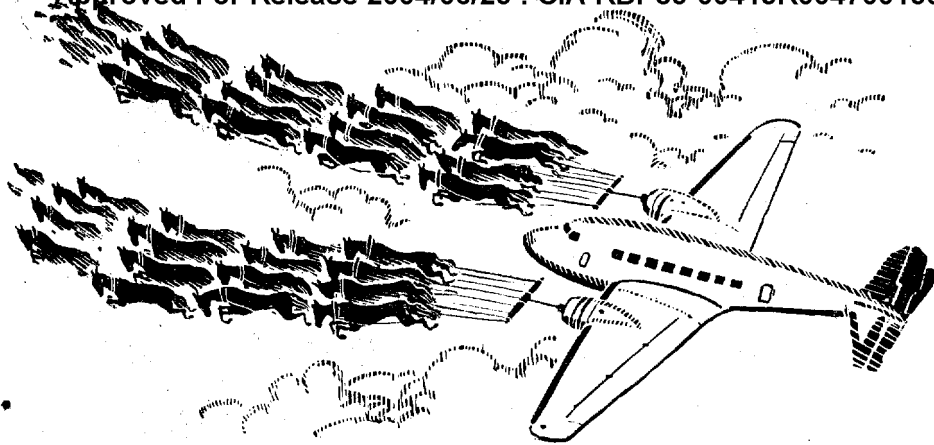

ski enokrilnik z dvema motorjema, vsajenima v krilih na vsaki strani trupā. Rekli mu bomo „Galeb“; ta beseda je vendar tako ljubka.

Široko razpeta, stoji tu prometna, zračna ladja. Vsak njen motor ima tisoč konjskih sil. Pomislite tisoč konjskih sil!

Kolesa podvozja nam segajo do ramen, manjši dečki jih komaj dosežejo. Med poletom se kolesa skrijejo za motor v krilo, da bi z zračnim uporom ne zavirala hitrosti, ki znaša približno 350 km na uro. Ptīči tudi stisnejo noge k trupu, kadar letē.

Stroj se vam vendarle zdi velik, kajne? Saj tehta 150 centov! In danes lepo letajo stroji, ki so težki 500 centov. Salonski vozovi letajo v oblakih!

Ali bomo pogledali malo noter?

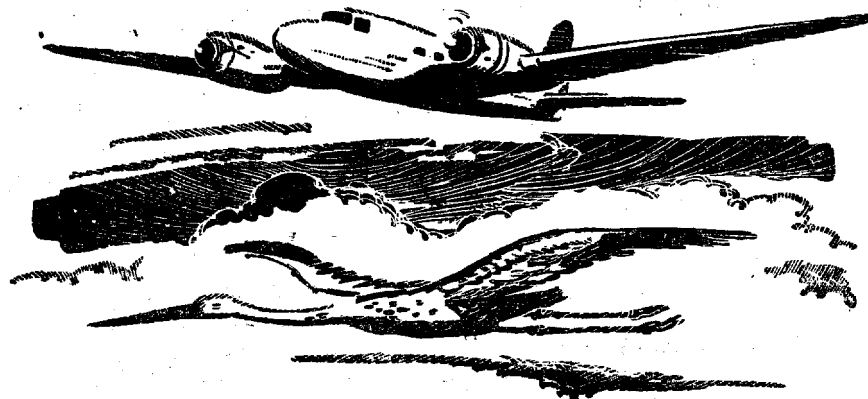





### Salon za potovanje nad oblaki

V kabini našega „Galeba“ je prostora za 21 potnikov. Razen tega vozi stroj še dva letalca, pilota, radiotelegrafista, stewardko, kopico pošte in prtljage. Kabina je podobna salonu z vrsto naslanjačev.

Ima vse udobje salona v luksuznem ekspresnem vlaku. Enakomerno je topla: Zrak, ki ga električno ogrevajo, jo greje. Prej ko v minuti se izmenja zrak v kabini, ne da bi mi čutili prepih. Nikoli ni v kabini soparno ali hladno. Treba je le z roko zganiti, pa nastane iz naslanjača blazinjak (zofa). Če hočemo, da nas oveva ostrejši zrak, odpremo samo zaklopko nad naslanjačem.

Tudi kadar delujeta motorja z vso silo, se njun ropot ne sliši v kabino in ne moti pogovora. Stene so namreč obložene z izolirno snovjo iz morske trave, ki zaduši vsak hrup. Niti tresenje tisočkonjskih motorjev se sem ne prenaša, oba

sedita v krilu. Moderni stroji nimajo motorja več v trupu. Pogledajte skozi okno! V krilo se upira sonce, a vendar se ne svetli. Tudi za to je poskrbljeno, da bi barva kril ne slepila oči potnikov.

Gremo tudi na krov. Ta je v nosu letala, prav v začetku trupa. Tu je pilotova kabina s krasnim razgledom, vsa ograjena s steklom. Tu sta dve krmilni napravi in spredaj na krovni deski vse polno merilnih aparatov. Sploh je tu veliko reči, ki so vredne, da si jih ogledamo.

#### Vsa čuda sveta

Brzkone so imeli ljudje veliko dela in skrbi, ko so postavljali aparate na krovni deski. Saj jih niti ne moremo vseh takoj spoznati.

Tu so aparati za upravljanje in usmerjanje stroja, razni sklonomeri, brzinomeri in navigacijski aparati. Potem tudi aparati, ki so v zvezi z motorji, toplomeri in tlakomeri.

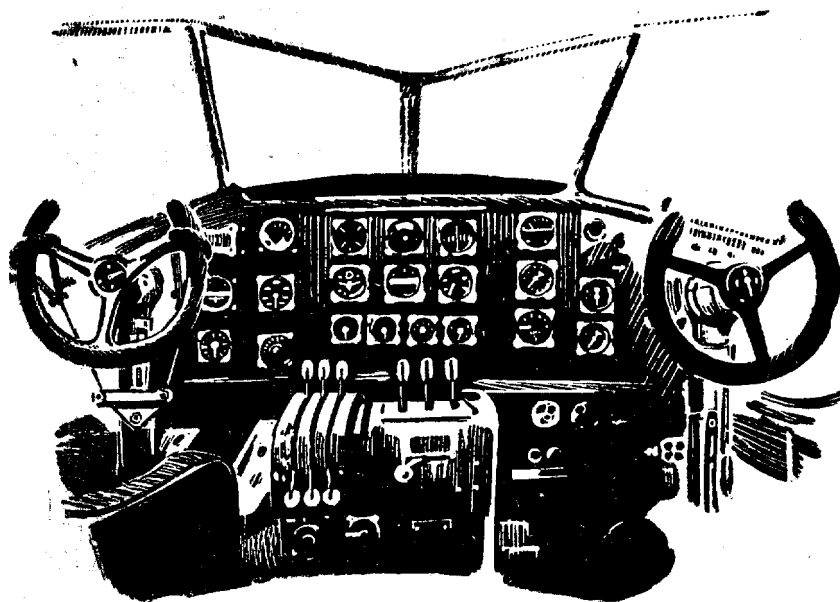

Seveda sta tukaj tudi radio-oddajnik in sprejemnik za Morzejevo abecedo in telefonski pogovor. Pa to še ni vse. Imamo tudi radioaparar, ki z njim lahko kjer koli v zraku takoj ugotovimo, nad katerim krajem nad zemljo smo. A to ni še nič! Tu je tudi radiokompas, ki vodi pilota na radiovalu od letališča do letališča, naravnost proti cilju. Pri tem mu niti ni treba pogledati na zemljo. In še to...Ali me gledate kakor čarovnika, ki vleče iz klobuka najčudovitejše predmete? Da, tu je še večje čudo, letalski robot, ki vodi letalo namesto pilota!

#### **Pilot-robot**

Tu je umetni, kovinski pilot. Živi pilot samo starta, usmeri stroj, nato pa požene robota, da on dela. Le-ta vodi odslej stroj sam. Mislite si, da bi bil takle:

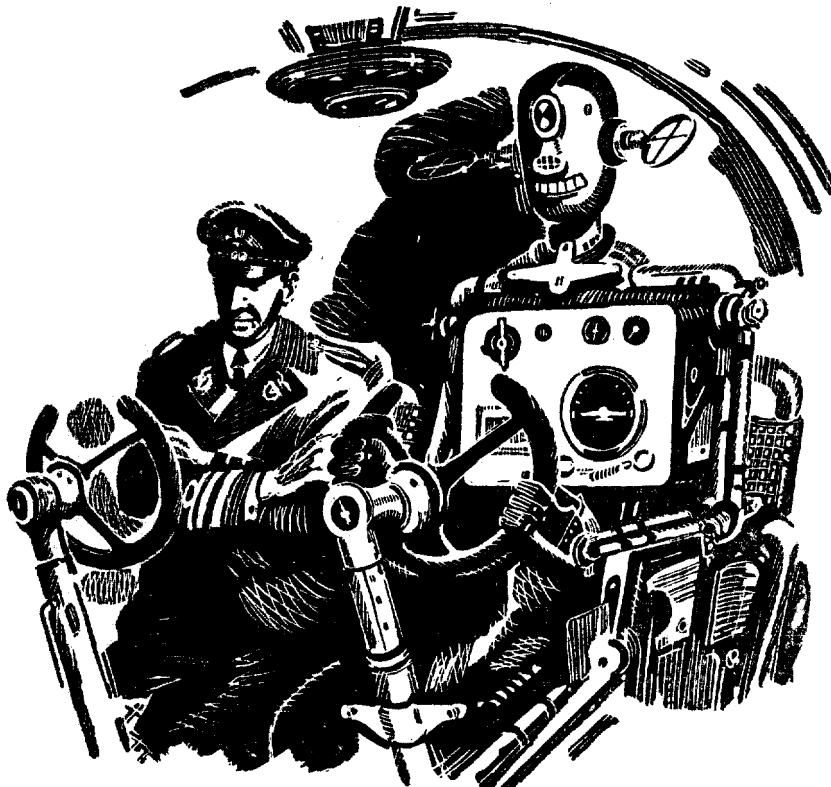

Ne verjamete? To je sveta resnica. Tu v tej skrinjici, podobni radiju, kakršnega imate doma, je aparat, ki upravlja in vodi letalo. Če vam povem, da vodi bolj zanesljivo kakor človek, se boste še bolj čudili. To je namreč tako: robot je zvezan s sklonometri. Takoj opazi vsako nagnjenje letala in potegne za določeno krmilo, da bi stroj naravnal. To stori brez premišljanja, medtem ko se mora živi pilot najprej zavedati, da se je stroj nagnil, potem šele potegne za krmilo. Robot vodi vso pot. Zanesljivo dela celo v viharju, ko so vetrovni sunki zelo močni. Celó smer drži, kajti zvezan je z radio-kompasom. Živi pilot se medtem lepo odpočije in potem lahko odpočit pristane.

Če je tako, poletimo! In sicer takoj. Ta stroj leti proti Baltiškemu morju, v Leningrad. Leti brez prestanka šest ur; obedovali bomo torej ob morju. Nimate predjužnika s seboj? Nič ne dé, v letalu je jedilnica (bifé) z jedačo in pijačo. Stewardka tudi ni tukaj za to, da bi ščipala listke kakor sprevoznik na železnici. Stewardka streže potnikom. Postreže jim z dobro jedjo in dobrim svetom.

Posadka letala se shaja. Motorja brnita. Poletimo.

### Letimo v Leningrad

Dvignili smo se s praškega letališča in mirno plovemo k obzorju. Letalo je že potegnilo podvozje v krilo, da bi ne zaviralo hitrosti letala. Brzinomer kaže hitrost 320 km na uro. Letimo v višini 2000 metrov. Pred nami so nakopičeni oblaki, ki jih zgoraj osvetljuje sonce. Podobni so mogočnemu gorovju.

Kako smo srečni! Tako nam je dobro, kakor smo čitali v pustolovskih povestih: — Ladja je usmerila prednji del na globoko morje. — Zdaj smo to zaželeno morsko ladjo zamenjali z letalom. Tako smo brez dvoma na boljšem. Letalo plove nad vodo in nad kopnim. Razburjeni pričakujemo nove kraje, kličejo nas daljine, in mi letimo za njihovim glasom.

Dalje in dalje. Pokrajina pod nami leži kakor na dlani. Letimo nad veliko skledo, ki je najgloblja pod nami in se dviga k obzorju. Obzor okrog in okrog je z nami neprenehoma v isti ravnini. Kakor se dviga stroj, tako se dviga tudi obzor, globina pod nami je čedalje večja. Udobno sedimo v naslanjačih

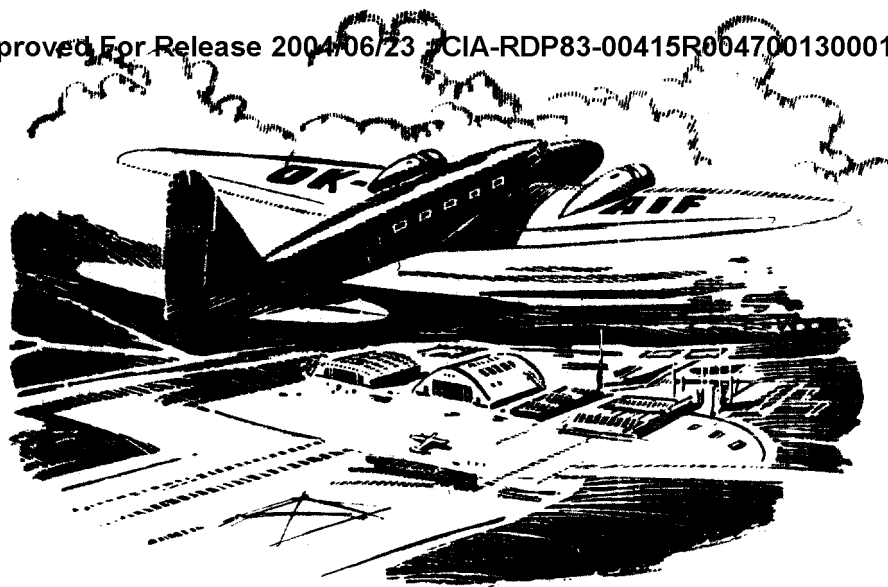

in uživamo vse, kar uživajo hribolazci na gorskih vrhovih — po naporni hoji. Pričakovali smo nevarnost, našli smo lepoto.

Zdaj pride morda vendarle troha nevarnosti. Pred nami je okop oblakov, iz katerih dežuje.

Po oknih kabine deró potoki vode. Dvigamo se v oblakih. Letimo skozi gosto meglo. Dež je ponehal, le mračna megla se podi čez krilo, da ne vidimo njegovega konca. V kabini žari luč. Plovemo v oblakih in se nenehoma dvigamo, kazalec višinomera, ki je potnikom v zabavo nameščen v kabini, je prelezel številko 3000 metrov.

Nenadno se je zasvetilo krilo v soncu, sončni sij je zalil kabino. Nad nami je jasno modro nebo, polno svetlobe. Morje deževnih oblakov je pod nami. Pod temi oblaki gotovo bredejo ljudje po blatu, mi pa letimo nad njimi v suhem. Kdo bi mislil, da so deževni oblaki od zgoraj tako razveseljivi?

Letimo dalje nad oblaki. V kabini je prijetno toplo. Smehljajoča se stewardka (sprevodnica letala) je rekla, da je zunaj pet stopinj mraza. Prinesla nam je toplo kavo.

„Ali imate morda rajši čokolado? Hočete?“ Letalo plove veličastno in mirno. Oblaki pod nami so kakor kopice snega. Na obojni strani je na njih senca. Senca našega stroja šine neslišno čez oblake, čez bela polja in dalje čez temne globeli in strmine, in potem čez bele valove, podobne zamrzlemu morju. V kabini je toplo in prijetno.

Morje oblakov je neskončno. Hoče se nam spati, včasih že kar dremujemo. Zmerni ropot motorjev nas uspava.

Slednjič! — Odprtina v oblakih. Globoko pod nami je belo obrežje, obrobljeno s peno morske plime. Dosegli smo Baltiško morje.

V zraku smo dve in pol ure. Ali je mogoče, da smo preleteli že osem sto kilometrov? Preleteli smo že Pomorjansko, stašo slovansko deželo, ki bo zopet slovanska. Smo na bregovih zelenega Baltika.

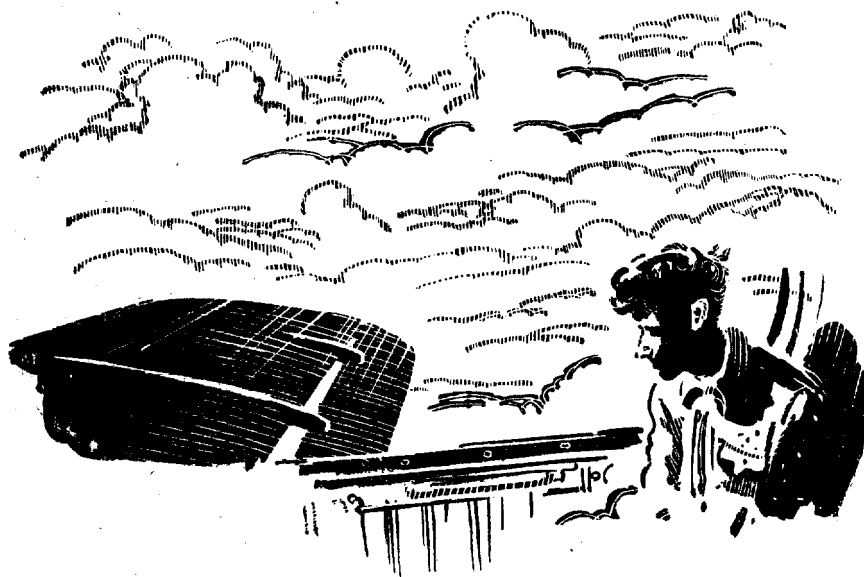

Nedaleč od nas se je pojavilo nekakšno letalo. Motorje ima nad trupom, pod krilom ima plovce. To je letajoči čoln, stroj za odprto morje. Na smernem krmilu ima sovjetsko zvezdo. To je sovjetsko prometno letalo, ki leti na zapad, bržkone v Anglijo.

Rusko letalo. Letalo prijateljskega naroda, naroda, ki nam je tako blizu. Tu je ruska zemlja. Zemlja, ki sega od tod vse do Tihega oceana, tisoče kilometrov na vzhod.

Naša letalca sta si naredila slušalke in govorita v radiofon. Govorita s piloti drugega stroja. Vzajemno si voščijo srečno pot, in hidroplan se zgublja v daljavo, nad zelenimi vodami morja! Kako čudno je to, pogovarjati se s sosednim letalom, visoko v zraku.

Zremo za hidroplanom in zdajci se zavemo, da smo prišli v drug svet, kakor je naš. To ni svet polj in gozdov, to je — morje. Resnično, globoko morje, neizmerno vodovje, ki se na zapadu dviga do obzorja. Nad morjem smo!

Pod nami so novi oblaki, ki so zakrili zelene valove Balfika. Dečki, ali se vas loteva bojazen? Zdi se, da se že kesate, da ste šli takoj prvič na tako dolgo pot, ki se končuje pri morju? Ali se bojite, da bomo zablodili nad razburkanim vodovjem? Izstopiti ne moremo več. Krivdo zvrčate name, to vem. Zbirate vse dvome, ki ste jih kdaj slišali o letalih, in že se name usiplje:

„Ali ne bosta odpovedala motorja?“

„Ne. Letalski motorji so najboljši stroji našega časa. Imamo dva. Tudi če bi eden odpovedal, bomo z drugim mirno leteli in lahko se še celo dvigamo. Ko bi odpovedala oba, kar se ne bo zgodilo, bomo pristali v drsnem letu. Saj ste vendar slišali, da leta jadralno letalo docela brez motorja. Le nič strahu!“

„Je li letalo dovolj trdno? Tu gori ni tramov.“

„So, so tramovi, pa še zelo trdni. Ko bi vi videli jekleni nosilec krila, bi priznali, da bi zadostoval za most čez reko. Ne zaupate materialu? Zakaj ne? Saj se nikoli ne obotavljate, če morate iti po mostu čez reko. Tam ni nikdar tako dobro jeklo, kakor je v našem krilu. Pa še to vam povem, da je krilo sedemkrat bolj močno, kakor bi bilo treba. Lahko mirno zadremate.“

Ali se še razgledujete po oblakih? Se bojite, da zablodimo? Kaj hitro ste pozabili na občudovanje, s katerim ste si ogledovali krovne aparate. Mar ne veste, da nas veže z zemljo radio? Pojdemo torej na krov.

Pilota sploh nimata vodila v rokah. Prekrižala sta roke, in stroj mirno leti, niti ne zaziblje se — vodi ga robot. Pilot na levem sedežu se nam je nasmehnil, in vaše nezaupanje gine. To je kapitan stroja. Drugi pilot, radiotelegrafist, ima slušalki na ušesih in govori z letališčem. Varno bomo pristali, tudi če bi bila megla in tema kakor v rogu.

### Pustolovščina je minila

Pustolovščine ne dočakamo več. Letalska pošta leta pravilno in točno, kakor vozijo vlaki. Zaman bi iskali v prometnem letalu padalo. Ni ga treba. Tu je vse varno. In točno. Po letalski pošti si ljudje spodaj uravnavajo svoje ure.

Pilot je odvil plin ter prijel za vodilo. Lahko smo se potopili v oblake, višinomer kaže, da padamo. Padamo v mehkem somraku, motorja je komaj slišati. Višinomer kaže že dve sto metrov. Mar so oblaki prav do zemlje? Hipoma se je posvetilo v kabini.

Pod nami je pristanišče z velikimi letali.

Padli smo iz oblakov prav pred Leningradom. Tam na levi je Kronštadt, trdnjava, kjer so mornarji dvignili prvi prapor revolucije, v viharjih dneh jeseni 1917, revolucije za osvoboditev dela in vseh narodov. Na desni se svetijo bele hiše iz temnega zelenja; to je Leningrad.

To mesto je ustanovil veliki vladar, Peter Veliki, da bi Rusiji odprl okno v zahodni svet! Saj poznate, prijatelji, Puškinovo pesem: Na bregu divjega valovja stal je on... Tod so si krčili Rusi pot k morju ter se tu nastanili trdno, na večne čase. Tu so izgradili pristanišče, ki je pod nami.

V pristanišču ležijo na vodi velike ladje pred skladišči, h katerim držijo železniški tiri. Vidimo že tudi zeleno ploskev letališča in široki trak ceste. Vse je torej tukaj. Letališče, pristanišče, železniška postaja in cesta. To je življenje, to je moč!

Za seboj imamo komaj šest ur letenja. Preleteli smo dva tisoč kilometrov. Odpočili smo se. Pilota kajpada tudi, delal je za nju pilot-robot. Zato se smehljata.

Kar zavriskali bi od veselja. Takšen občutek so menda imeli pomorščaki starih časov, kadar se je iz koša na jadrniku oglasil klic: „Zemlja na obzorju!“ in so oni na krovu rekli z utripajočim srcem: „Nova zemlja!“ Kako lep občutek! Zdaj že verjamemo, da ostajajo letalci vedno mladi.

Pristajamo z velikim veseljem v srcu. Lépo je živeti v svetu letal! Odprlo se nam je novo življenje.



### Največji mostovi na svetu

Tu pri morju, ob pogledu na velike ladje, ki imajo prostora za mnogo vlakov blaga, najbolje razumevamo, kaj je trgovina, kaj je prevoz blaga. O prometu pravimo, da je to srce sveta, ki poganja kri v življenje ljudi. Res je, ladja, železnica in avto, ki izmenjavajo med ljudmi blago in delo, pomenijo tudi življenje. Brez njih bi se človeštvo ne moglo več preživljati.

Toda ljudi je zmerom več, srce mora utripati hitreje. Prevoznništvo je dobilo krila, hiteti mora, da bi imeli vsi ljudje dovolj jesti. Pomislite! Na zemlji sta približno dve milijardi ljudi. Samo koliko živil se mora prevoziti! Zato mora letalo pomagati železnici in ladjam; letala pospešujejo utrip svetovnega prometa.

Svetovne prometne linije so zvezale vse dele sveta čez oceane kakor veliki mostovi. Dneve pomorske plovbe so spremenili v ure. Vsi ti mostovi služijo trgovini, zato pravimo prometnem letalstvu trgovsko letalstvo.

Toda počakajte! Nikar ne govorimo samo o trgovini! Odložimo jo prav na konec.

Ti mostovi služijo nečemu važnejšemu: — Medsebojnemu prijateljstvu narodov.

Prileteli smo semkaj iz Prage v nekaj urah. To pač omogoča nagli stik naše domovine z Rusijo, z vsemi Slovani, z vsemi deželami Sovjetske zveze.

Z leningrajskega letališča odhajajo letala v Odeso in v Vladivostok. Če hočemo, da bi ljudje postali prijatelji, se morajo med seboj spoznati. Ko se boste spoznali, prijatelji, z leningrajskimi dečki, jih boste imeli veliko rajši kakor prej. Letalstvo ljudi bráti.

Tako, kakor nas bráti z Rusi, tako nas sprijateljuje tudi z vsemi drugimi narodi. Prihodnjič poletimo v Anglijo, morda celo v Ameriko. Vse takšne poti so poti prijateljstva.

Tako bráti in sprijateljuje letalstvo ljudi vsega sveta.

Največ vredno je to, da jih sprijateljuje hitro, nekaj ur po odhodu z doma. Saj poznate pregovor: „Dvakrat dá, kdor hitro dá.“ Letalstvo daje zares hitro. Daje sporazum med narodi, daje svetovni mir.

Če se ljudje spoznajo, se lahko razumejo. Kmalu prenehajo vojne. Prometno letalstvo bo imelo velik delež miru.

Letalstvo gradi mostove sporazuma med narodi. To so najvišji in najdaljši mostovi na svetu, letalske prometne zveze.

Kajpak, medsebojno spoznavanje bi ne zadostovalo, ljudje hočejo sodelovati, izmenjavati blago. Moramo torej trgovini priznati veliko važnost za zблиževanje narodov.

#### **Trgovina je blaginja**

Največje bogastvo narodov je njihovo delo. Trgovsko letalstvo pomaga to delo prodajati.

Tudi v socialističnem svetu bo vedno konkurenca. Kdor ima boljše in popolnejše izdelke, ta jih bo lažje prodal. Prodal jih bo lažje tedaj, če jih postavi prej na trg. Recimo, da izdelava tovarna, kjer je zaposlen tvoj oče, krasno žepno svetilko. Toda morala jo bo hitro spraviti na velasejem v Odeso ali v Carigrad. Kako drugače, če ne z letalom? Letala prinašajo iz prekmorja najdragocenejše blago, trgovske informacije. Kaj ni obrodilo, kaj se bo prodalo, kje se odpirajo nova tržišča. Večina potnikov so trgovski zastopniki. Teh ni mogoče poslati po žici kakor brzovjavko. S hitrostjo kril ni mogoče tekmovati.

Tu, na obali velikega morja, najbolje čutimo, kaj pomeni nagla zveza z daljavami.

#### **Po zračni poti**

Oseb, ki jih na leto prevažajo letala, je na sto tisoče. Krila ne dajejo le hitrosti, ampak tudi varnost. Tu imate črno na belem. Trgovsko letalstvo izkazuje samo eno nezgodo pri preletu sedmih milijonov kilometrov. To je varnost, s katero se avtomobili ne morejo pohvaliti.

Razen poročil in vzorcev vozijo letala vse dragoceno blago, zlate zaklade bank in blago, ki se hitro pokvari. Prevažajo tudi ribe. Vozijo prav tako cvetlice za slavnost, kakor živali za zoološke vrtove. Tam, kjer ni poti, v pragozdovih in močvirjih, prevažajo letala vse. V Južni Ameriki so prenašala letala po več ton težke dele strojev za rudnike. V Kanadi imajo letala monopol. Vsako leto prevozijo četrtilijona oseb samo na severu. Razen tega letajo z lastnimi stroji zdravniki, svečeniki, krznarji in iskalci rud. Letala prinašajo v puščave

injekcijsko brizgalko in božjo besedo. Ljudje morejo živeti daleč narazen, kajti oddaljenost več sto kilometrov jim je le kratka pot.

Krila so ovladala kopnine in morja.

Zdaj si nekoliko ogledimo letališče ob morju.

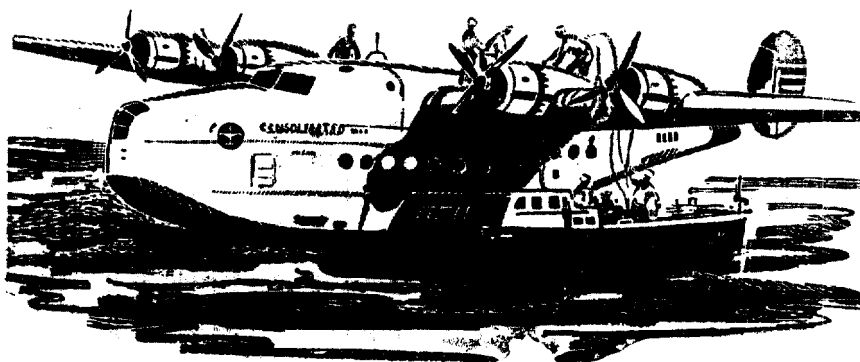

### Slava hidroplanu

Prav zdaj spuščajo na vodo hidroplan — vodno letalo.

Morje je morje. To čutimo v srcu. To nas sili, da moramo gledati letala vendarle z vašimi očmi, z očmi štirinajstletnih dečkov. Mladost gleda drugače. Nenehoma ji pravite, da je letalstvo važno za trgovino! Odgovorila bo, da imate v mislih samo korist in dobiček. V trgovski šoli se nič kaj radi ne učite o letalskih tarifah. Od letalstva pričakujete vse kaj drugega, boj z elementi in spoznavanje daljnih krajev. Morje nudi vendar več pustolovščin, kakor kopno. Galeb je tudi bolj zanimiv, kakor jerebica, zato vas tako zanima hidroplan.

Tako, to je tisto! Življenje na zemeljskem letališču je tudi zelo lepo. Toda če se hidroplan dvigne iz lope in takoj zdrči na valove! — — —

In ti valovi se valijo v daljavo, v neskončno daljavo — — —

Letalo, ki se je zdelo v lopi tako veliko, zakaj mnogo večje je, kakor naš „Galeb“, se zdi hipoma nad vodo majhno. Razumemo to, čemur pravimo veličastje morja, nekaj velikega, mogočnega, svetega, v čemer je glas velikih daljin, strahota

globin in sila viharjev. V tem čutimo tudi nekaj, kar nas spominja na večnost. Pomislimo, da se tukaj, kakor danes, valijo valovi že tisoč in tisoč let in se bodo valili še tisoč in tisoč let, ko nas ne bo več.

Čutimo kakor vselej, kadar vidimo ptice, ki se pripravljajo na odlet v tuje kraje. Radi bi odleteli z njimi. Isti občutek se prebudi, kadar zagledamo ladjo in letalo. Zdaj je pred nami oboje hkrati. Hidroplan je vendar leteča ladja. Prevezel je tudi vso slavo jadrníc.

Leteči čoln leži tu mirno na vodi in mehaniki lezejo po njem kakor krovci po hišni strehi. S prednjim delom je obrnjen proti morju. Tam ga čakajo viharji in pozdravi plovečih ladij.

Glavo nam spreletavajo lepe sanje mnogih večerov, ko smo čitali, da „so se na razburkanem morju razbijali in lomili v médli svetlobi veliki valovi, lahka ladja pa je divje drvela.“ Tako je zapisal Verne v nekem svojem romanu, ki ga bodo dečki še dolgo brali, kajti lepota je vedno mlada.

Hidroplan gre na visoko morje kakor ladja. Zdaj so močnejše zahrumeli vsi štirje motorji, ki so nameščeni nad krilom,



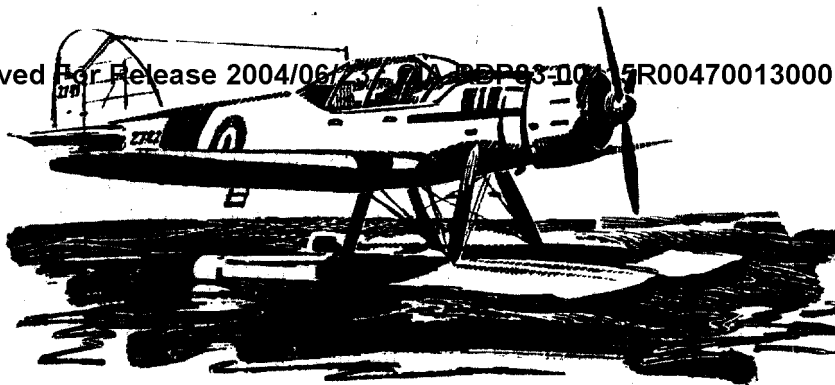

da bi valovi ne dosegli vijakov. Ob srednjem delu se valovi razpršujejo v belo peno — — in zdaj se je ladja spremenila v ptiča! Veliki ptič leti k obzorju in dalje proti cilju svoje poti na drugem bregu morja.

Ali more doživeti kako pustolovščino? Kaj, če bi bil prisiljen, pristati ob divjem otoku? Ali bi moral pilot živeti tam kakor Robinzon? Dolgo najbrže ne, saj je na krovu radio. Kmalu bi prišel ponj drug hidroplan. Kakšna škoda!

Drugi hidroplan je zdrsnil na vodo. Ta je drugačen. Stoji kakor čaplja na visokih nogah, ima podvozje na plovcih.

Vidi se mu, da je na velikem vodovju samo gost. Ne more se postaviti v strmo valovje, ne da bi bil v nevarnosti, da se bo na visokih nogah prevrnil. Ni tako varen kakor leteči čoln, ki séde na valovje kakor albatros. Tole ni morski ptič, ampak rečni. Je tudi razmeroma manjši, enomotoren, samo za dve osebi.

In v tretjič gre rado. Iz lope za letala so pripeljali velik letalni čoln na kolesih, ki se jim vidi, da se dajo dvigniti in potegniti visoko v trup, da bi na vodi ne zavirala.

To je dvoživka. Lahko pristaja na vodi in na suhem, obvladuje valove in kopno. Letalo si je podjarmilo svet.

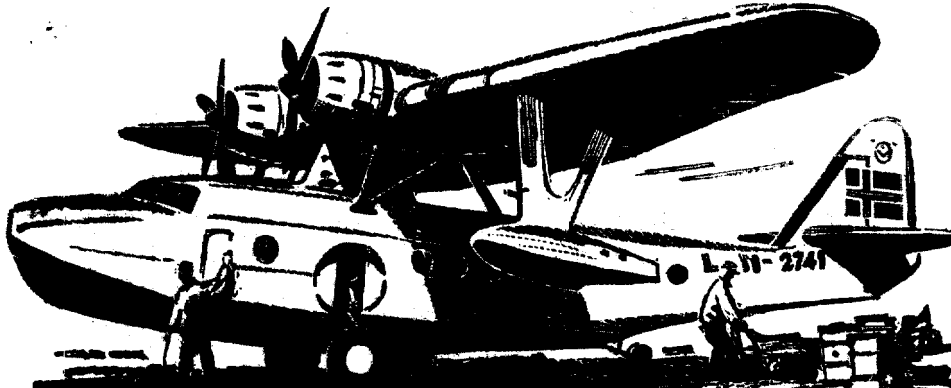

Tu, ob slovanskem morju, bi mi najrajši ostali. Toda moramo spet domov. Torej kar lépo nazaj k našemu „Galebu“, ki nas bo v šestih urah pripeljal v Češkoslovaško. Saj imamo časa samo za enodneveni izlet.

#### Jekleni privodnik

Pot nazaj bo bržčas mnogovrstna. Oblaki so legli skoraj na zemljo, veter je dvignil v pristanišču visoke valove. „Galeb“ stoji pred lopo, z nosom proti vetru, je nemiren, čuti sunke vetra v krilih.

Pravkar so mu napolnili posode v krilih z bencinom. Vzame ga s seboj 30 hektolitrov. Za dvatisočkonjska motorja mora imeti pet centov bencina na uro. Da bi bilo nekaj zaloge, morda za tri ure letenja, za to je cisterna bencina. Veliki, štiristocentni stroji s štirimi motorji po dva tisoč konjskih sil vozijo bencin iz cele železniške cisterne. Kaj vse mora v zrak!

Obiskal nas je mornar, privodnik. To je mož, ki se vozi v majhnem čolnu iz pristanišča ladjam naproti ter vodi parnike



v pristan, da ne bi zadeli na čerí ali plitvine. Dejal je, da je slišal, da je na letalu jeklen privodnik, zato ga je prišel gledat.

„Prišel sem, da pogledam konkurenco.“

Naš pilot ga je peljal na krov.

„Grom in strela! Tukaj je budilk kakor v urarski izložbi. Gotovo se kdaj zmotite. Pa še radio imate! Ampak to poznam, to je na ladjah tudi. Tam se tudi usmerjajo s krožno anteno. To je vendar strašno preprosto.“

Krožna antena igra najmočnejše, če je pravokotno na smer oddajanja radiovalov. Ujame se en oddajnik ter se zaznamuje kot na mapi. Potem se ugotovi kot, v katerem prihaja drugi oddajnik, črti se sečeta, in v presečišču črt na mapi je ravno ladja. Mornarji pravijo temu goniometer. To je sijajna reč.“

„Da, isto imamo v letalu. Kajti tako nas usmeri goniometer na zemlji po naši oddaji, ter nam naravnost pove, kje smo.“

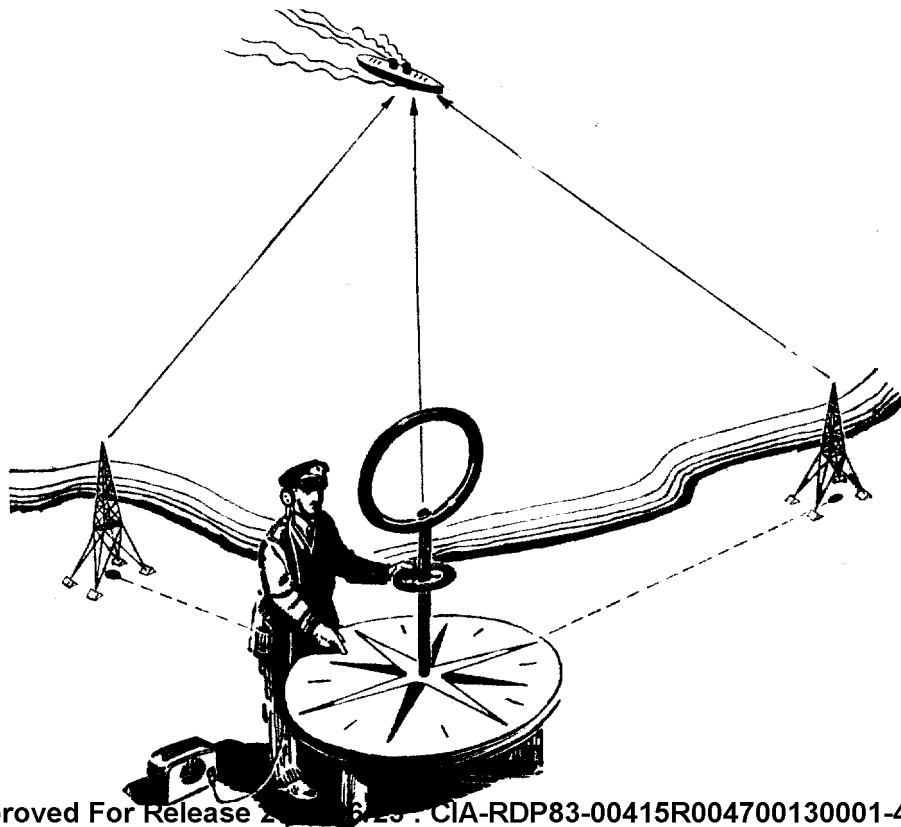

„Tudi to je pri ladji tako. Vsak svetilnik vam danes usmeri ladjo. Temu pravimo usmerjanje, kajne?”

„Da, lastno in tuje usmerjanje. Tuje je za nas bolj udobno.“  
Mornar se je zasmejal.

„To si mislim! Ni se vam treba mučiti z vrtenjem antene. Človek bi se pretegnil pri tem, kajne? Ampak jaz se vam ne čudim. Zmešati se vam mora od teh aparatov. Šaj jih je, ojej!”

„Ni tako hudo. Razdelim vam jih na tri skupine, pa bo takoj lažje. Tu so navigacijski, pilotažni in motorni aparati.

Navigacijski aparati so potrebni za voditev letala, za usmerjanje poti. To je vsinomer.

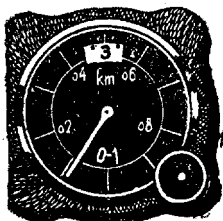

magnetični kompas

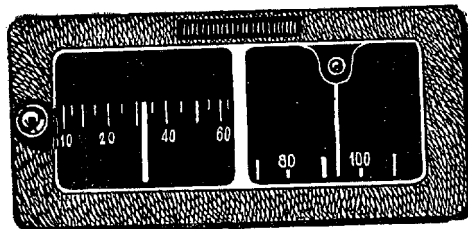

radijski kompas

Pilotažni aparati pomagajo letalo krmiliti. To je

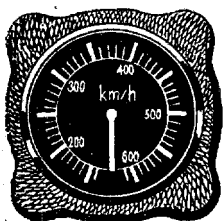

brzinoмер

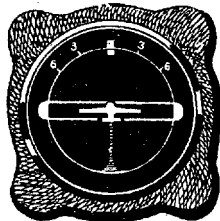

sklonometer ali horizont

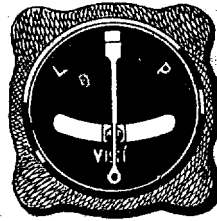

kontrolnik leta

Motorni aparati so v zvezi z motorjem. To je zlasti

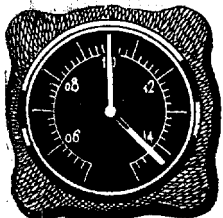

višinoмер

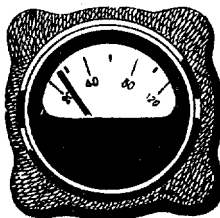

toploмер

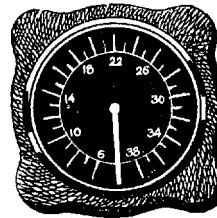

obratometer



To so vam povsem znane reči. Višinomer kaže višino na osnovi zračnega tlaka. Tlak se v višino manjša, zrak manj pritiska na pločevinasti bobenček, in to se prenaša na kazalec s številčnico. Brzinometer je osnovan na hitrosti zraka, ki teče skozi tako imenovano Venturijevo cev. Ta je podobna dvema škrcicljema.“

„Ta bi mi ne bil po godu. Na morju imamo nekaj bolj zanesljivega. V vodo se spusti majhen (ladijski) vijak, in ta kaže hitrost na številčnici.“

„Tega seveda mi ne moremo storiti, morali bi vleči po zemlji kolesce. Toda vzlic temu delujejo naši aparati zanesljivo. No, tako, kaj imamo tukaj še? Kompas, navadni magnetični kompas z magnetno iglo, ki kaže proti severu.“

Privodnik je segel pilotu v besedo.

„Gotovo, gotovo. Mornarji plovejo po kompasu že pet sto let! Takrat še ni bilo o letalih ne duha ne sluha!“

„Seveda. No, dalje imamo tukaj samo še umetne horizonte.“

„Teh, mislim, na parniku ni.“

„Ladja jih ne potrebuje, ta se ne se namreč lahko položi tudi na stran ali leti z glavo navzdol. Zato moramo imeti aparate za določanje lege.“

„No, oprostite, to vendar spoznate tudi brez aparatov, da padate na glavo!“

„Motite se. V zraku se to sploh ne pozna. Padete iz oblaka in vidite, da je zemlja nad vašo glavo. Leteli pa ste z glavo navzdol, ne da bi za to vedeli.“





Mornar se je zakrohotal.

„To bi vendar poznal, tudi če bi bil pijan.“

„Mislite? Zaprite torej oči. Postavite se na eno nogo in razprostite roke!“

Mornar je storil tako. Toda z zaprtimi očmi se ni vzdržal na eni nogi, omahoval je.

„Torej vidite. Če človek ne vidi, izgublja občutek za ravnost. Mi tudi letamo v oblakih na slepo. Ravnamo se potem po aparatih. Osnova teh aparatov je zidarsko orodje, vodna tehtnica in nihalo.“

„Samo da to še ne zadostuje, kajti zid stoji, letalo pa leti, delujejo torej v njem sredobežne sile. Zato imamo še tretji aparat, giroskop. To je ravno tukajle v kontrolniku leta. To je zveza giroskopa in nihala. Pri pravilnem ovinku se mora kazalec krti s kroglico.“

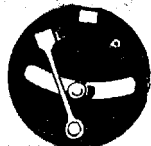

Pravilno

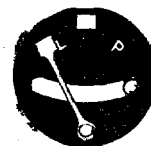

Slabo

Mornar je to razumel, toda praska se za ušesom. Gotovo se vam čudno zdi, da teh reči ne pozna. Vendar ne smete pozabljati, da je to samo privodnik, ki na svojem čolnu takih reči nima. Ko prestopi na ladjo, ki jo vodi, se ravna samo po poznanju morja, katero mora dobro videti. V megli neprenehoma preizkuša dno z grezilom. Naš pilot pa je vendar kapitan. Ta mora mnogo vedeti. Nenadoma se obrne pilot na vas.

„Ali veste, kaj je giroskop?“

Zdi se, da ne veste, čeprav ste se o tem že učili v fiziki. Takole bi v letalstvu ne šlo, prijatelji. Tam se mora človek pošteno učiti. Naš kapitan se samo smehlja.

„Ne veste? Ali poznate vrtavko, ki brenči, ko se zasuče? Prav gotovo poznate volka, ki ga gonijo majhni dečki najrajši spomladi. Če ga švrkate z bičem, se hitro vrti, in pri tem se zmerom drži pokonci. Prav tako trmasto se drži giroskop.“



### Giroskop — trmoglavc

„To je takšen volk.“

„Giroskop je vztrajnik, ki se naglo vrti okrog svoje osi. Če je nameščen v letalu, obdrži tudi med letenjem svojo lego. Ako pa se nagne letalo, se giroskop noče nagniti in potegne za kazalec aparata. Aparat pokaže, kako je letalo nagnjeno.“

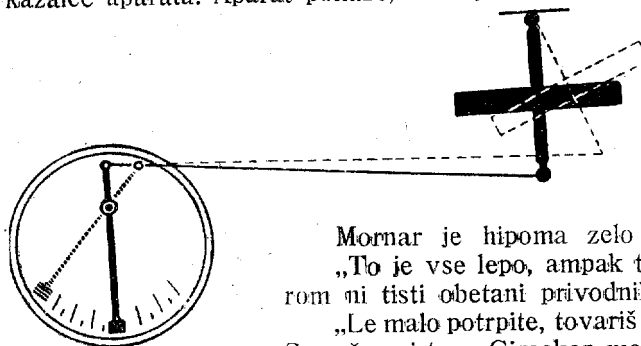

Mornar je hipoma zelo nestrpen.

„To je vse lepo, ampak to še zme-rom ni tisti obetani privodnik.“

„Le malo potrpite, tovariš privodnik.

Smo že pri tem. Giroskop mora namreč

vleči ne le za kazalec aparatov, temveč neposredno za krmila.

To je ravno tisti privodnik ali pilot-robot.“

„Tako močan je giroskop?“

„Sam ne, čeprav se tako hitro

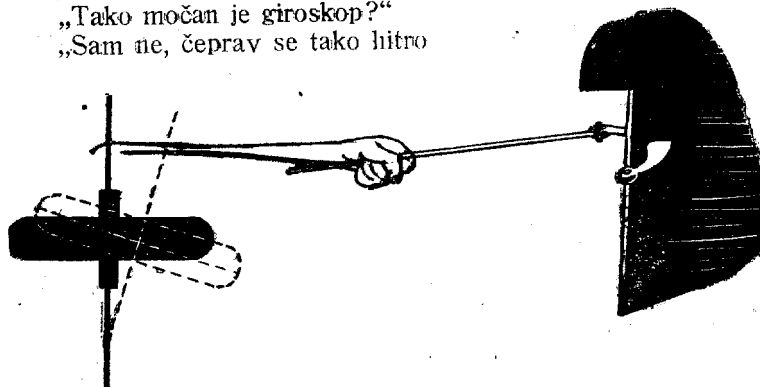

vrti, da napravi kar 15.000 obratov v minuti. Težak je le pol kilograma, niti ne. Toda poganja aparat, ki prestavlja krmila. Če se letalo nagne, obrne robot krmilo in ga zopet uravnovesi. Giroskop je občutljiv; komaj se letalo malo nagne, že obrača krmila contra, proti. Vodi letalo bolj zanesljivo ko človek!

Mornar zmajuje z glavo.

„To so pridobitve! In kako poganjate giroskop? Električno? Kolikokrat se zavrti!“

„Ponekod ga poganja elektrika. Tukaj ga žene zrak kakor majhno turbino.“

„Torej to je tisti pilot-robot. Razumem. Zadostuje za to aparat, velik kakor žepna ura. Jej, jej, to je napredek!“

#### **Pilotov pomočnik**

„Robot mora imeti troje takšnih aparatov, zakaj letalo lahko menja svojo lego po treh oseh: po prečni, navpični in podolžni.“

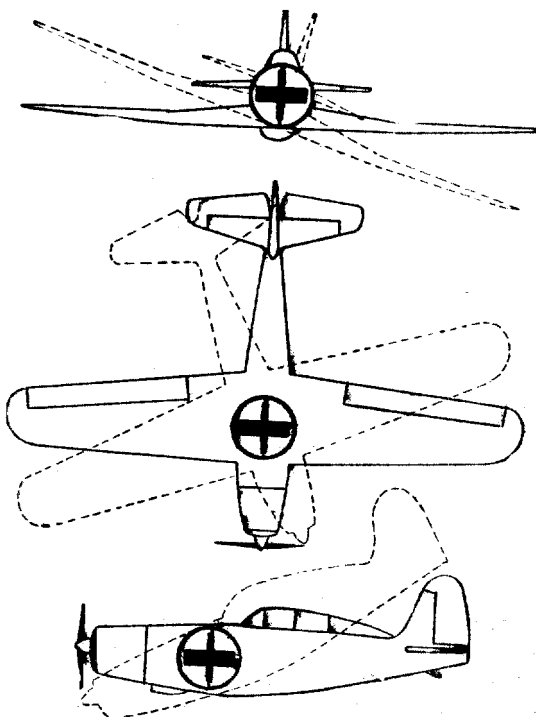

„Dobro. Zdaj sicer vidim, da more robot uravnati letalo, da se ne postavi na glavo, da se ne guga z ene strani na drugo in da ne niha med poletom z repom zdaj na to, zdaj na drugo stran. Toda to še ne pomeni, da bi tudi držal smer in vodil letalo proti cilju. To so pač le pravljice.“

„Nobene pravljice. Robot leži naravnost proti cilju. Celo vetru se ne dá zanašati v stran. Imamo namreč radijski kompas. To je spet prav preprost aparat. Krožna antena se naravna navpično na smer proti letališču. Letališče oddaja, antena mora loviti na polno. Kakor hitro se z letalom okrenemo, se to oglasi v slušalkah ali pa začne brleti desna ali leva žarnica, kamor se pač obračamo, od vala. To je izvrstna naprava.

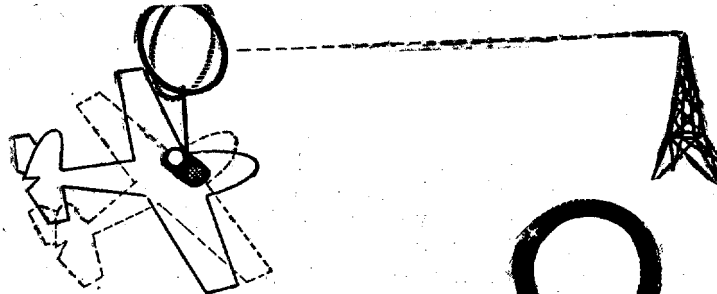

To je skrivnost radijskega kompasa. Zopet uvidite sami, da more radijski kompas pri odklonu ne le razsvetliti žarnico ali dati znamenje v slušalkah, ampak tudi kar naravnost potegniti za krmilo. To je ves čudež.

Zdaj si lahko robota predstavljate nekako takole: Njegova glava je krožna antena radijskega kompasa in v trupu so trije giroskopi za tri lege stroja.“

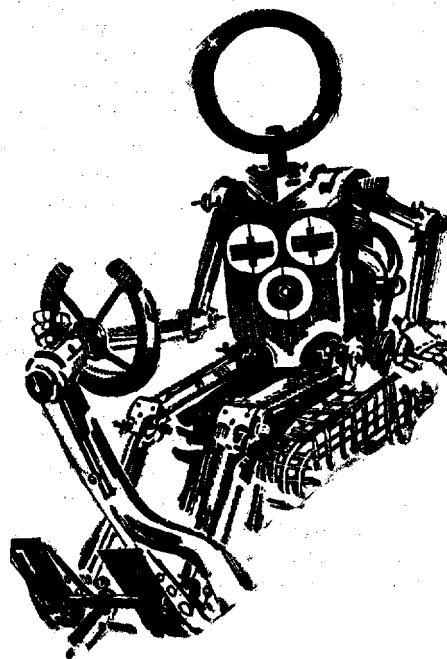

„Torej, to je tisti robot. Hm. Kakšen radijski kompas imajo velike ladje tudi, to je res, ampak da bi kar neposredno naravnal krmilo, tega nisem slišal.“

„Tudi uravnava, prijatelj. Moderni parniki imajo tudi robota.“

Mornarja je obšla žalost. Morda se boji, da bi zgubil službo. Mora se nekako umiriti. Vzel je steklenico konjaka iz žepa in jo nagnil k ustom.

„Ampak tegale umetni privodnik ne zmore.“

„Ne, tega ne zmore. Toda ne bojte se konkurence! Robot, čeprav gre v tole malo skrinjico, podobno radijskemu sprejemniku, stane veliko denarja. Imajo ga samo luksuzna letala.“

Privodnik pa je še zmerom žalosten. Nenadoma se je odločil, da poletí z nami. Hoče se o vsem prepričati.

### Let na slepo

Odleteli smo s tal naravnost v nizke oblake. Čeprav piha močan veter, se letalo le kdaj pa kdaj lahko nagne ali malo zaziblje. Pilot robot dobro vozi. Po krilu se podí siva para oblakov, v kateri se izgubljata konca kril.

Mornar je slekel suknjič in snel klobuk. Kmalu je slekel tudi topli jopič. Vedno je slišal govoriti, da je zgoraj mraz, zdaj pa je v kabini prijetno toplo. Vprašal je pilota, kakšna utegne biti temperatura zunaj. Kapitan je pokazal na toplomer.

Dve stopinji nad ničlo. In tukaj je tako prijetno; električni grelci ogrevajo zrak.

Mornar se ne gane več s krova. Išče pilota, ali ne bosta vendarle vodila letala. Zdažci je zmagovito zaklical.

„Nečesa pa vendar ne zmorete! Vaš višinomer kaže 800 metrov. To je višina nad morjem. Pri tem ne veste, kako visoke so gore pod vami. Lahko zadenete vanje.“

„Pa spustimo grezilo. Tako! Merimo namreč odboj ropota motorjev od zemlje, merimo odmev. No, glejte! Šest sto metrov. Samo šest sto metrov nad zemljo. Prosim.“

Kaj bi še želeli? Tu se prepričajte, da se dvigamo. Tale aparat z majhnim letalcem je horizont. Letalce je nad črto horizonta, torej se dvigamo. Poglejte tamle zraven na višinomer, kako nam rastejo metri!“

Mornar opazuje nekaj časa aparate, potem pa gre sest v naslanjač. Čuti se docela premaganega. Nič več se ne mara kosati z jeklenim privodnikom. Stroji delajo bolje, kakor človek. Dvignili smo se nad oblake. Mirno letimo v sončni svetlobi. V kabini se je oglasila godba. Pilota sta ujela neko postajo in nas hočeta razveseliti. V pridušeno brnenje motorjev zveni godba kakor nebeški koral.

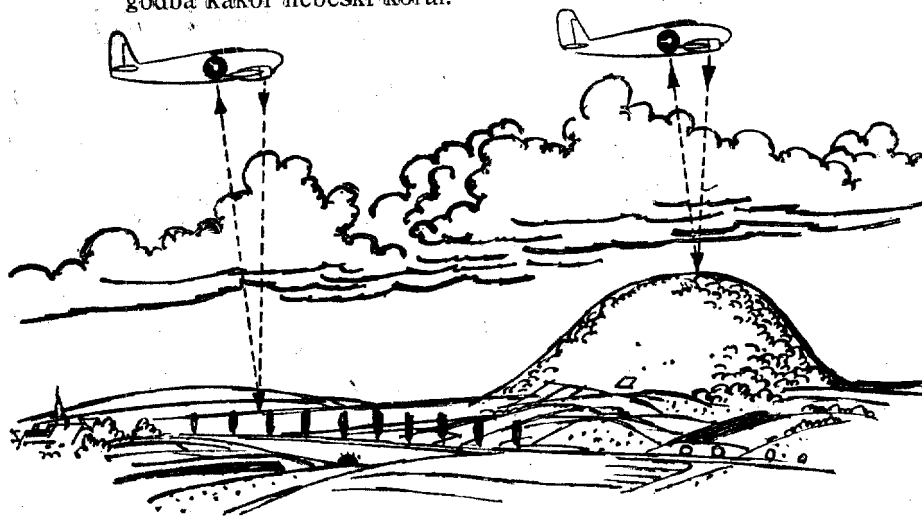

#### Dol nas vlečejo

Zopet moramo padati v oblake. Pristali bomo. Radiotelegrafist ima na ušesih slušalki. Kapitan je izklopil robota ter začel sam voditi. Radiotelegrafist nam je rekel, da je na zemlji pod oblaki gosta megla. Mornar se je prestrašil.

„Iz oblakov v meglo, iz blata v lužo.“

Hotel bi počakati, da se megla dvigne. Toda tu ni mogoče vreči sidro in čakati. Zdaj se bomo gotovo razbili! Pilota pa sta mirna, smehljata se nam. Tudi kapitan si je nasadil slušalki.

Letalo dobiva radiotelefoneške ukaze z letališča. Letališče Praga oddaja dva stožca kratkih valov, na enih obrni neprenehoma znak A, na drugih znak N. Pilot leti tako, da bi slišal oboje enako. Če sliši bolj A, pomeni to, da se odmika v smeri na levo, pri drugem znaku spet na desno. Letalo leti med dvema conama kratkih valov, kakor ladja med bojami.



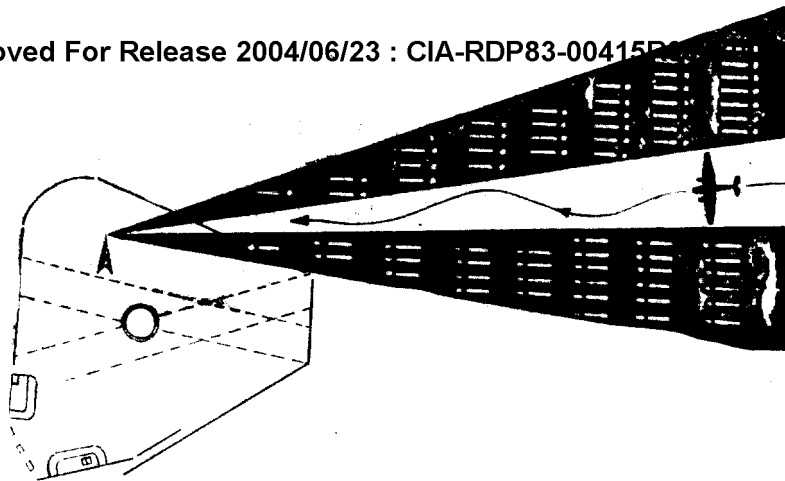

Letimo v višini 200 metrov. Zdajci je zagorela na krovu rdeča žarnica, in kapitan je priprl motorja. Padamo. Padamo skozi gosto meglo. Zagorela je druga žarnica. To nas je zadel drugi val, oddan navpično pred letališčem.

Nenadoma drčijo kolesa po tleh. Stojimo.

Varno smo pristali. Jekleni robot je dobro vodil.

Mornar je izjavil, da bi šel takoj k letalstvu. Tako ga je to prijelo. Ali se kdo izmed vas čudi?

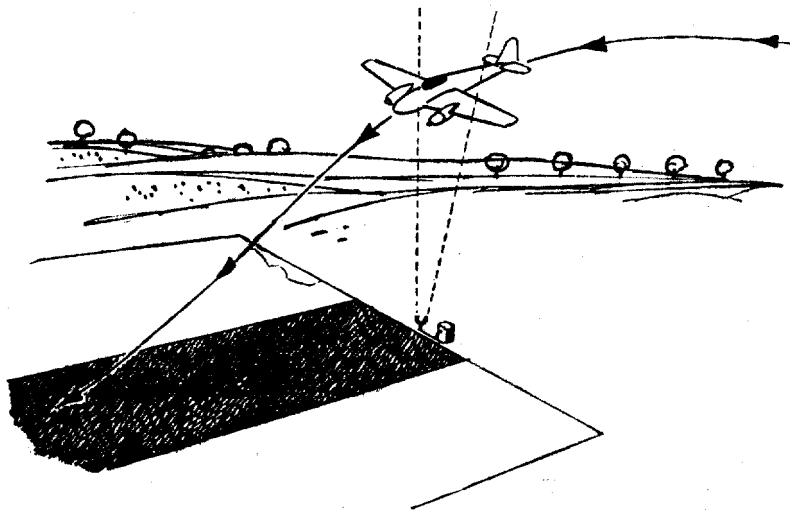

### Najlepši poklic

Dobro smo leteli.

Žal vam je le, da ste še tako mladi, da ne morete biti piloti prometnih letal.

Kako srečni so ti možje! Kako lepo življenje živijo!

Vladajo letalu in se borijo z življi. Zaupano jim je življenje ljudi in veliko imetje. Njihova izkustva imajo neizmerno ceno.

Voditi prometno letalo more samo najboljši pilot. Pregovor pravi, da se svjetniki ne režejo iz vsakega lesa. Ti možje so gotovo iz dobrega lesa, to so fantje od fare, izbrani izmed najboljših. Do naslanjača na krovu prometnega letala gre dolga pot.

Pilot mora preleteti najmanj tisoč ur na letalih vseh vrst, podnevi in ponoči. Pozna vse, kar je v zvezi z letalstvom, aparate in motorje vseh vrst, do vseh podrobnosti, kakor strokovni mehanik. Razume konstrukcijo in ustroj letal kakor konstrukter. Vešč je vseh signalov in radiotelegraske službe. Pozna ureditev in opremo letališč, izkušen je v letanju ponoči in v letanju na slepo. Zna čitati zemljevide in ima v mezincu vse načine orientacije. Gladko zna pristati z ustavljenimi motorji tudi na neznanem letališču. Dobro pozna nauk o vremenu in o zemeljskem magnetizmu, prav tako kakor letalski zakon.

Veliko učenja, kajne? Toda tu se je lahko učiti. Tu se namreč človek uči predvsem iz izkustev. Preden zna pilot letati ponoči po stanju zvezd, mora nekaj preizkusiti. Tiste zlate proge na kapitanovem rokavu so zaslužene, to mi lahko verjamete!

Na krov letala ni še nihče prišel, kdor ne spada tja, pa če bi bil tudi grof. Protekcija tu nič ne velja. Samo izkušen letalec dobi v roke krmila prometnega letala.



Kako lepo je takole služiti ljudem!

Zaželeli ste biti pilot, kajne? Zasledovali bomo torej letalstvo dalje. Ne smemo obstati na začetku.

Slavni potovalec in veliki človek, Fridtjof Nansen, svetuje mladim ljudem: Če imate uspeh, nadaljujte! Če nimate uspeha, tudi nadaljujte!

Po tem se vedno ravnajte, mladi prijatelji!

Ko boste danes dremali, preden boste zaspali, se spomnite, da more edino pilot videti trikrat zapovrstjo zahajati sonce. Treba se je le vselej dvigniti više z letalom.

K prometnemu letalstvu vodi pot naprej preko malega športnega letala, na katerem se učijo letati učenci.

Pridite, da boste z njim leteli!



Approved For Release 2004/06/23 : CIA-RDP83-00415R004700130001-4

**ŠPORTNO LETALSTVO**

Approved For Release 2004/06/23 : CIA-RDP83-00415R004700130001-4



Napasli smo se letanja v prometnem letalu, kakor koze v zelniku, in zopet smo na letališču.

Pred lopo stoji mogočno prometno letalo, še večje, kakor je bil „Galeb“. K njemu se stiska pod krilo majhno športno letalo. Rekli mu bomo „Milan“.

„Milan“ ima dvocilindrski motor, in v zaprti kabini je prostora za dve osebi, ki lahko sedita druga zraven druge. Stoji pod krilom orjaka, kakor vrabec zraven orla.

„Milan“ tehta približno 300 kg, medtem ko je njegov sosed ravno stokrat težji. Ta tehta s svojimi štirimi motorji po 1500 konj natanko 300 centov. David in Goljat.

Prometno letalo ima kabino za 40 potnikov. Toda mi se bomo danes bavili z malim letalom. Poletimo z njim! Ne bojte se! To tudi ni staro ropotalo, čeprav ima samo 50 konjskih sil. Saj je letalo, ki je včeraj priletelo iz Afrike! Tam se vreme tudi ni ljubkalo z njim.

Povem vam o njem nekaj, da mu boste lahko zaupali. Ima namreč vse dobre lastnosti, ki jih ima tale orjak.

### **Krilo, ki se ne sme ustaviti**

Letalo je težje od zraka, o tem se menda ne boste prepirali z menoj. Podobno je ptiču in zato mora imeti krila. Ali veste, da nosijo krila stroj? Ne veste?

Spomnite se na zmaja! Krilo je prav za prav tudi zmaj. Kaj delate, če hočete spraviti zmaja v zrak? Tečete z njim in ga vlečete za seboj na motvozu, kajne? Torej glejte, tu pa vleče krila za seboj zračni vijak.

Krila se dvigajo zato, ker se pri gibanju zadeva vanje zrak. Zrak teče okoli krila kakor voda. Od spodaj na krila

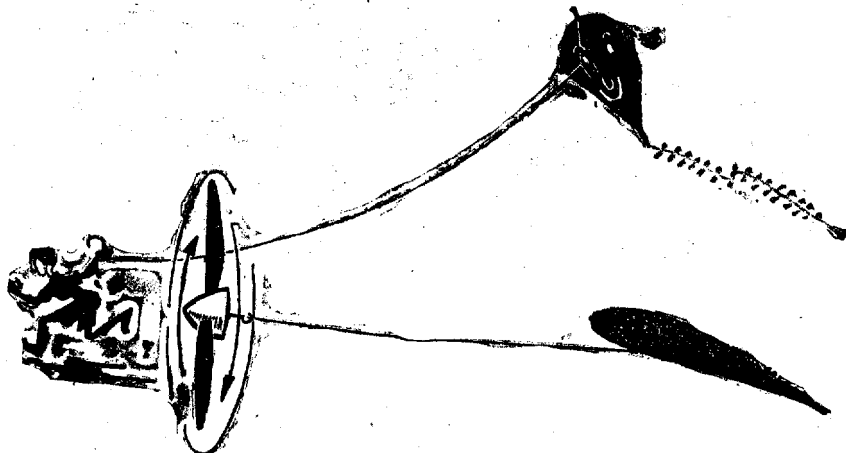

pritiska, zgoraj pa zračni tokovi sesajo. Pod krilom je preveč, zgoraj pa premalo pritiska. Poglejte na krilo! Ni ravno kakor risalna deska, ampak spodaj je poglobljeno, zgoraj pa izbočeno. Skratka — ima profil, če gledate nanj od strani. To zategadelj, da bi zrak od spodaj bolj pritiskal in bi mogel zgoraj sesati. Tlak in sesanje nosita krilo.

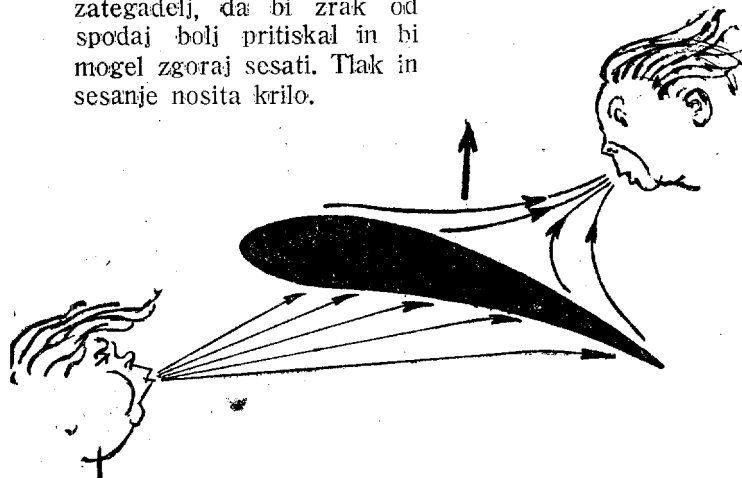

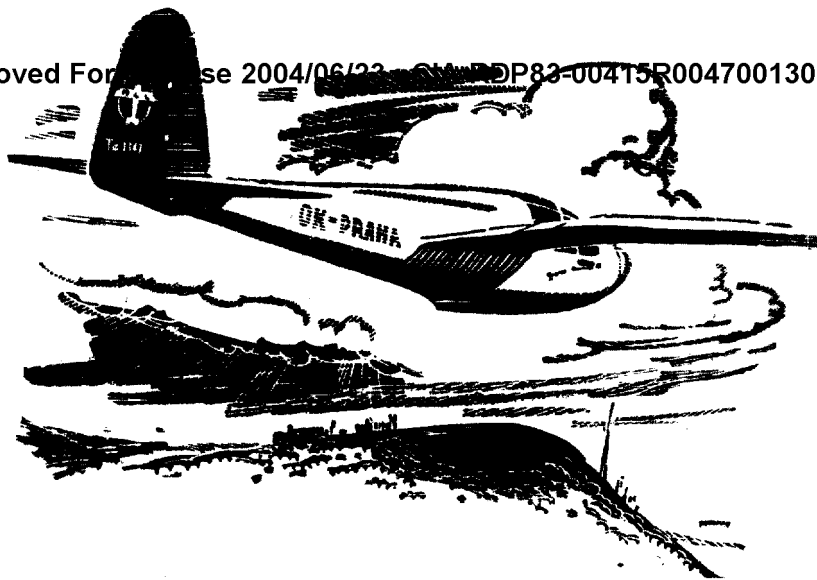

To je torej ves čudež. Zapomnite si le, da se mora zrak okoli krila neprenehoma gibati! Krilo si mora ustvarjati venomer veter. Skratka — ne sme se ustaviti! Ali ima kdo kak ugovor proti temu?

„Da. Krilo je prav za prav zmaj. Toda saj zmaj vendar stoji na mestu in vzlic temu ne pade.“

To je res. Zmaj sicer stoji, toda veter beži okoli njega, zaganja se torej vseeno vanj. Če se v teku zaletite v stoječega človeka, je to isto, kakor če bi vi stali in bi se on v teku zaletel v vas. Neko gibanje je tu potrebno.

Rekel sem, da mora krilo imeti neprenehoma okoli sebe veter. Bodisi da ga vleče vijak in se krilo zaganja v zrak. — „Kaj pa če preneha vijak delovati?“

Potem se krilo zaganja še nadalje v zrak, kajti letalo se približuje zemlji, drsi po zraku kakor s hriba. Je torej vedno v gibanju, ne more nikoli pasti.

„Ampak saj letalo tudi pade in se razbije.“

A tako. Še je med nami neverni Tomaž. Moramo ga prepričati.

#### **Če se zrak razjezi**

Zrak nese krilo poslušno le tedaj, če ga ne mučimo. Ne smemo se namreč preveč dvigati. Kakor hitro krilo preveč silimo, da se dviga, ne more zrak nad krilom dovolj sesati,



skratka — zračne tokovnice ne morejo vpiti vsega zraka nad profilom, da bi bil tam podpritisk. Nenadno se zračni tok razjezi, noče več delati, se zvrtniči, nad krilom nastane zmeda — krilo ne nosi več. Letalo pada.

„Kajne, pada v vriju?“

Da. To je tisti nesrečni vrij, ki ga povzročimo, če od letala preveč zahtevamo. Skratka, letalo je kakor konj. Če ga podite preveč navkreber, če ga mučite, vas brene in se splaši. Nikoli ne zahtevajte preveč od letala.

Zdaj vam moram seveda tudi nekaj povedati o krmiljenju.

#### Kraljevsko žezlo in prestol

Če sedite na krovu, s krmilnim vzvodom (krmilno palico) v roki, ste kralj, kralj zraka in svoje usode. S tem žezlom vladajte pametno, sicer boste pahnjeni s prestola.





Riba ima plavuti, s katerimi uravnava svoje kretnje, ladja ima krmilo, letalo ima tudi krmila.

Letalo ima tri krmila. Višinsko, stransko in prečno, zato se more gibati v višino, na desno in levo ter v bok.

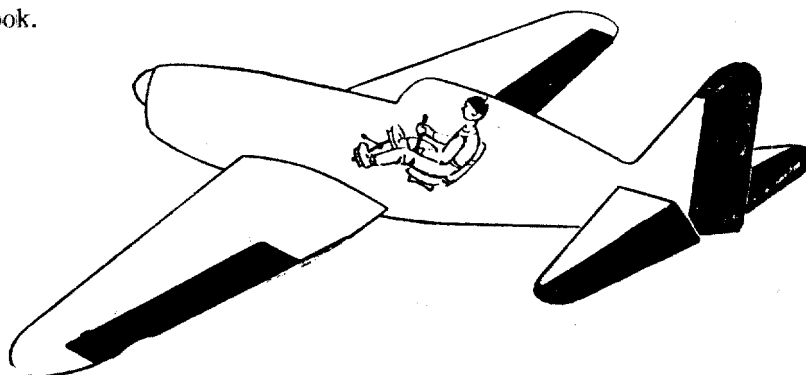

Višinsko krmilo je na repu letala. Leži vodoravno ter pomika letalo gor in dol.

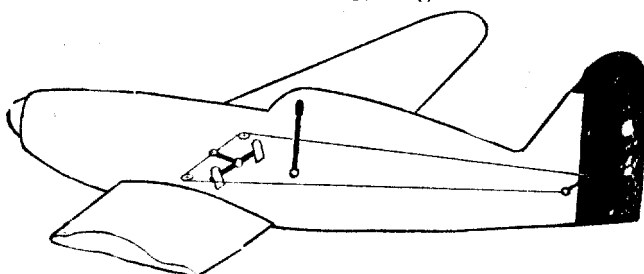

Smerno (stransko) krmilo je tudi na repu letala. Navpično je ter obrača letalo na desno in levo.

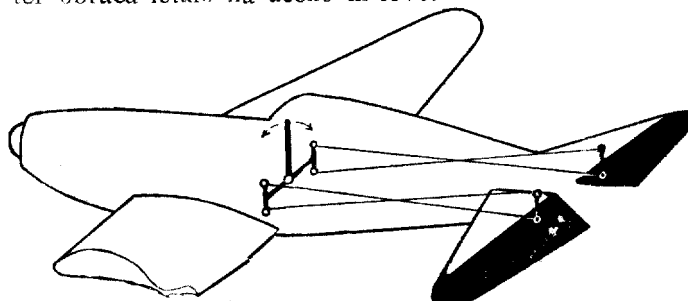

Prečni krmili sta prav za prav dve. To sta dve majhni krilci na koncu kril. Nagibljeta letalo na bok.

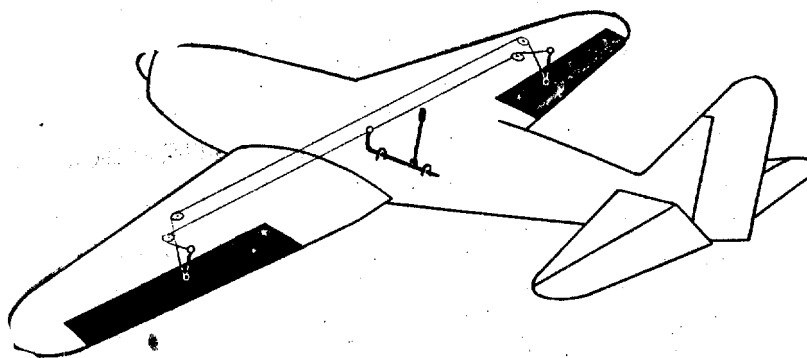

Krmila premika to žezlo, višinski vzvod, na katerega je navezano višinsko krmilo in prečni krilci. Potem sta tu le še pedala za noge, s katerima se uravnava smerno krmilo.

Sédi, mladi letalec, h krmilu!

Ne, ne poletimo še. Letanje ni samo užitek, to je pošteno učenje, to je delo! Pazite!

#### Lahko krmiljenje

Višinsko krmilo vodi višinski vzvod. Dviga ali znižuje rep letala. Če vlečemo vzvod k sebi, se postavi ploskev višinskega krmila pokonci. V krmilo se upre zrak in tlači rep letala navzdol. Prednji del se torej dviga, letalo gre navzgor. Če pa potisnemo vzvod od sebe, letalo pada.

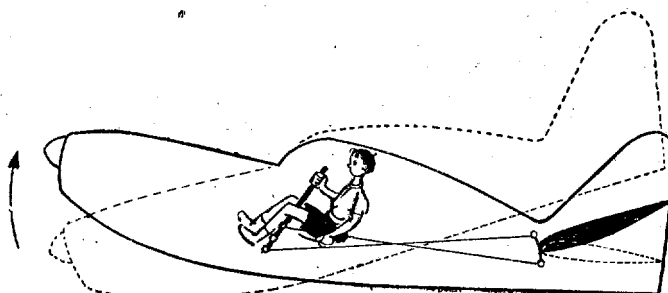

Zdaj pa drugi dve krmili, spojeni z istim vzvodom, prečni krilci.

Prečni krilci nagibata letalo na stran. Če tiščimo višinski vzvod na levo, se obrne krilce na levem krilu navzgor in nasprotno krilce na desnem krilu navzdol. Levo krilo tlači zrak dol, desno pa gor. Letalo se nagne na levi bok.

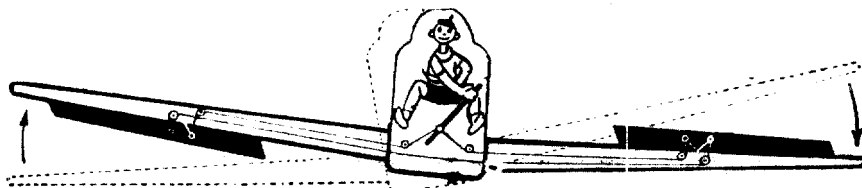

Zdaj imamo le še tretje krmilo.

Smerno krmilo zavija letalo na levo in desno; naravnomo ga z nožnima pedaloma. Če pritisnemo z levo nogo, se obrne smerno krmilo na levo in tlači rep letala na desno. S tem obrnemo prednji del letala na levo, letalo leti na levo. Nasprotno pa, če pritisnemo z desno nogo, leti letalo na desno.

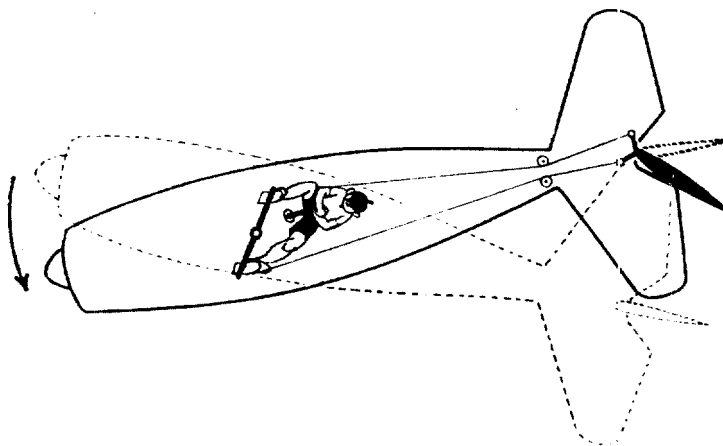

Zdaj si zapomnite glavno!

Nikoli ne smete krmil križati! Ne smete tiščati vzvoda na levo in pri tem pritiskati z desno nogo. Krmili se začneta takoj prepirati, in letalo spolzne po krilu.

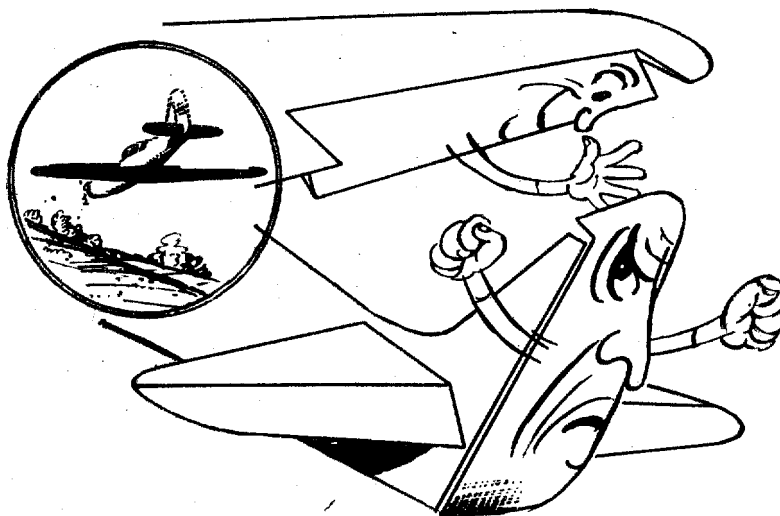

Krnili morata iti istočasno, obe na levo ali obe na desno. Vadite to doma, prijatelji! Sedite na podnožnik in uporabite za višinski vzvod grebačo! Vadite in vadite! Vaja je druga narava.

Tako sédi, in poletimo! Poženemo vijak in motor. Kaj še, saj nimamo sprožnika! Tu spuščamo motor ročno, s tem da zavrtimo vijak.

Motor teče, pustimo ga nekaj časa, da se ugreje.



#### Start in pristanek

Privežemo se na sedež. Zgoraj danes človeka premetava, je vroč dan s polnim soncem in jasnim nebom, zrak je zelo nemiren. Utegnilo bi se nam zgodili, da bi se letalo pogreznilo v navzdolniku in sedež bi pod nami ušel. In potem! Naredimo vrii.

Da, vrii! Moraš ga vendar znati. Ne glej tako prestrašeno! Sovražim strah! Zapomni si, mladi tovariš! Strah je veliko zlo. Ko bi se ljudje ne bali, bi bilo bolje na svetu.

Mož se ne sme bati. Strahopetec, to je prava nesreča!

Če se kdaj bojiš, stisni zobe in zapódi strah!

Tako, in zdaj šele, ko si premagal strah, greva na start.

Poglej na vetrno vrečo! Veter piha od zahoda. Startati in pristajati se mora vedno proti vetru.

Plinski vzvod bolj nazaj, motor brni hitreje. Zdaj pazi, zavrla bova podvozje, da se ne ganeva z mesta, in polni plin! Motor se togoti, nalašč hudo vpije, da bi naju ostrašil, kakor delajo to mali psi proti velikim, teče na polni plin pri 2.300 obratih. Še trenutek. Motor teče gladko, ne prenehuje, število obratov se ne krči. Preizkušnja motorja pred startom je opravljena.

Toda ne bova startala. Pozabila bi na nekaj prav važnega. Na pregled krmil. Dognati morava, ali so vzvodi krmil v redu. Na to se moraš navaditi kakor na zadržgjenje čevljev, preden greš na pot. Tako, vse v redu, goriva (bencina) je v shrambi tudi dovolj. Pri velikem letalu opravijo pregled mehaniki, pri športnem opravi to letalec sam. Še nekaj, tudi iz navade, preizkusiva krmila.

Pred startom se mora letalo pregledati. Zgoraj se ne dá ustaviti in naknadno kaj popraviti.

### **Vedno s smehljajem!**

Na start greva počasi. Morava še počakati. Po startni cesti se pomika drugo letalo. Opazuj odlet!

Letalo vozi čedalje hitreje proti vetru. Dobro je videti, kako se je na njegovem repu nagnilo višinsko krmilo, rep se je dvignil vodoravno, letalo vozi zelo hitro, krmilo se je vrnilo v vodoravno lego, zdaj se je obrnilo navzgor, rep se je pobesil in letalo se je odlepilo od zemlje.

Tudi midva storiva tako.

Odpeljeva se na startno cesto. Starter je zamahnil z rumenim praporčkom, to je za naju. Polni plin, voziva naglo, zdaj lepo potlačiva višinski vzvod, že sva v vodoravnem položaju, krmilo vodoravno, poskusiva vleči, hipoma je prenehalo drdranje podvozja, in že se lahko dvigava.



Zibljeva se, zdaj pa zdaj se letalo zaguga po hrbtu nevidnega vala. Le mir, nič se ne bo zgodilo. To seveda ni prometno letalo, to je samo majhno letalce. Na to se boš navadil, prijatelj. Po morju se tudi mnogo ljudi rajši vozi z majhno jadrnico, kakor z velikim parnikom. Lepota je v tem, da moraš sam voziti. Sam se boriti z življi. Da, boriti se! Ali razumeš lepoto boja? Potem boš cel človek.

Imava 500 metrov višine. Kje je letališče? Ne moreš ga najti, nimaš še letalskih oči. Brežina pred nama. Ne razpoznaváš še vrhov od ravnih polj. Vse to bo prišlo. Nihče še ni učen z neba padel. Oko se mora navaditi na pogled od zgoraj, na ptičji razgled.

Daj roko in noge na krmilo! Samo na lahko, ravnaj se po meni. Pazi na obzorno črto pred nama! Ali vidiš, kako naju nagiblje stranski veter na levo.

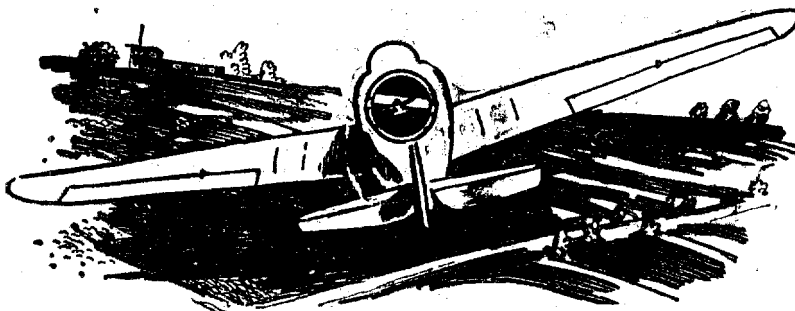

Umetni horizont kaže tudi odklon na levo. Toda za zdaj se še ne uči letati, kakor kažejo aparati! Za to je še dovolj časa. Za zdaj opazuj resnični horizont, črte na obzorju.

Lahko vodiš sam. Krmilno palico na levo. Krilca in smerno krmilo hkrati tudi na levo, tako, toda višinsko krmilo mora ostati pri tem vodoravno. Ti ga vlečeš, to ni prav.

Prilhajajo vetrni sunki, izravnaj jih! Če naju veter nagiblje na bok, obrni krmilo proti.

Obračaj krmila vselej tja, kamor hočeš obrniti letalo! Če hočeš na levo, potem na levo, če hočeš na desno, tedaj na desno. Tako je prav. Ne smeš pa stresati krmila, kakor ščené gospodarjevo čepico. Krmiliti se mora mirno. Počasi. Štej: ena in dvajset, dva in dvajset. To je čas za prestavljanje krmil, ne pa sunek sem, sunek tja! Mirno. Dejali bi, vedno s smehljajem! Letalec ne sme biti prenačljjen, sicer si ne uravnovesiš letala.

#### **Krmila se ne smejo prepirati**

Je že narobe! Polziva po krilu! Vidiš, pritisnil si z nogo na levo, in krilci si dal proti. Zdaj letiva proti zemlji po krilu.

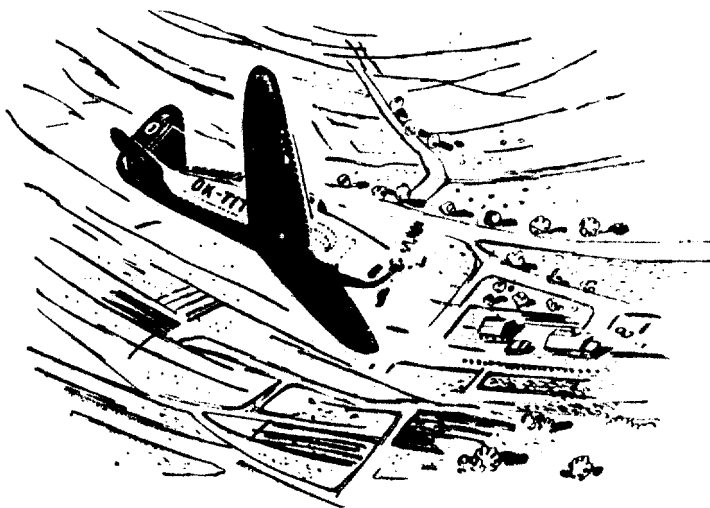

Krmila v sredo, v normalo! Letalo se bo izravnilo samo. Letalo je kakor pameten konj. In zdaj se lahko spet nadaljuje tečaj, ki ga bova imenovala: Kako se leteti ne sme.

Grom in strela, sva že tam! Vrij! Prevlekel si letalo!

Le nič strahu! Vrneva krmila v normalo, tako, nič več se ne sučeva, vzplavala sva. Samo mir in krmila v normalo.



Ali si se spotil? Si boš vsaj zapomnil, da dvojega ne smeš delati. Križati krmil in prevleči letala.

Letalo uganja takšne norosti samo iz kljubovalnosti, če z njim grdo ravnaš. Drugače se to ne more zgoditi.

„Pa zakaj ni tukaj robota?“

O, ti lenuh! Najrajši bi videl, da bi kdo drug zate delal. Ti si se v prometnem letalu ne le napasel, ampak tudi pokvaril. Moram se ti odkrito smejati. Saj tole je šolsko letalo. Robot bi veljal prav toliko denarja, kolikor letalo samo. Razen tega je vendar krmiljenje užitek. In kako bi se hotel naučiti letati, če bi sam ne krmilil? Pokažem ti, da se ti niti brez robota ni treba bati. Toda morava se dvigniti više, kjer je zrak bolj miren.

#### **Pametni konj**

Plavava mirno v višini dveh tisoč metrov. Zdaj pústiva krmilo in položiva roke na kolena.

Letiva ravno in docela mirno. Sunničiš me, da imam



morda vendarle nekje robota? Nimam ga. Letalo je tako dobro pretehtano, da obdrži samo v mirnem zraku ravnovesje.

„Izvrstno!“

Ali ti je že odleglo? Sediš zelo samozavestno, ko vidiš, da je letalo kakor konj, ki dirja z jezdecem po znani cesti, ne da bi ga jezdec vodil. To je stabilnost. Letalo ni prav nič nevarno.

Stabilnost letala se doseže s pravilnim pretehtanjem. Trup visi na krilu tako, da ni pretežak niti pri glavi niti pri repu. Graditelj ga je pravilno pretehtal.

To pa še ni vse. Krilo ima tudi posebno obliko, zaradi katere v zraku dobro „sedi“. Če ga pogledaš od spredaj, vidiš, da ni ravno, ampak da sta oba konca privzdignjena v obliki raztegnjenega V, da bi se krilo ne gugalo. Če pogledaš od spodaj ali od zgoraj, vidiš, da sprednji rob krila tudi ni raven, ampak da ima obliko tope puščice. To je zato, da bi se krilo ne vrtelo okrog navpične osi s strani na stran.

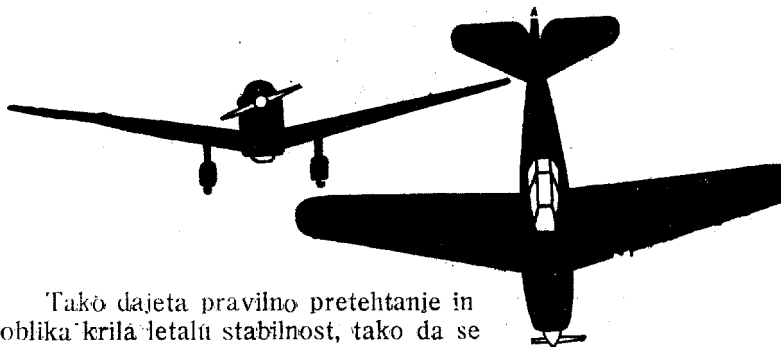

Tako dajeta pravilno pretehtanje in oblika krila letalu stabilnost, tako da se v zraku vselej samo postavi na noge.

Priprla bova plin ter drsela nizdol v lepih zavojih, pristala bova.

Ustaviva motor. Zakaj si tako debelo pogledal? Zdaj motorja ne potrebujeva več. Dol prideva z drsenjem.

#### **Pristanek „s krepelcem“**

Vijak se je negibno zarezal v zrak, motor je utihnil. Sliši se šumenje zraka okoli kabine. Letiva s „krepelcem“, tako pravimo ustavljenemu vijaku.

Pri tem se dá letalo vedno dobro voditi, le dvigati se z njim ni mogoče. Naredivá zavoj na desno. Takoj spet na levo. Ploščat zavoj le z malo nagnjenim strojem ali oster zavoj z letalom, nagnjenim na bok. Ne boj se, ne drži se za sedež.

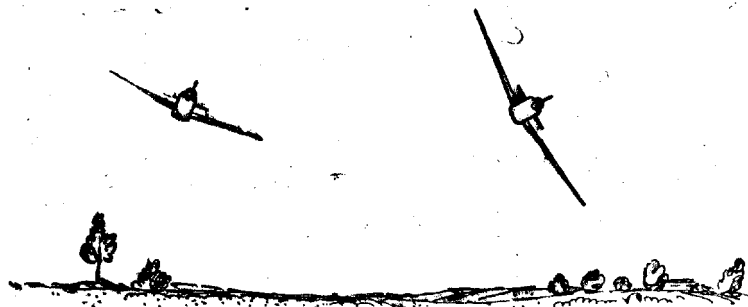

Kako naj pristajava?

„Proti vetru!“

Dobro. Poglej na vetrno vrečo. Pristati hočeva v isti smeri, kakor sva startala.

Pogrezava se počasi. Krogla, ki se vali po hudi strmini, se tudi težko ustavlja. Letalo, ki ima veliko hitrost, plava po izravnanju dolgo nad zemljo in pristane šele na koncu letališča.

Pri pristajanju je treba zelo paziti! Oči morava imeti kakor na pecljih, da ne sedeva komu na hrbet.

Dva metra nad zemljo. Izravnala sva letalo, ki počasi seda; vlečeva višinski vzvod k sebi, docela mirno, rep se niža, že čutiva zemljo. Dotaknila sva se zemlje istočasno s kolesom podvozja in z ostrogo pod repom, sedla sva na tri točke. Zdaj stopiva še na zavoro, da skrajšava zalet — in stojiva.

Stojiva! Zdaj pojdiva po drugega dečka, da bo tudi on nekaj izvedel. Potem se bosta med seboj pogovorila.

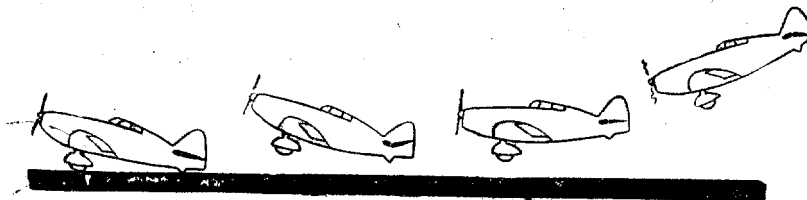

### Nižji gospod ima prednost

Kaj pa ti drugi, se ne bojiš? Tvoj prijatelj se ni bal. Zapomni si, da je boječe srce slabše, kakor tat. Zdaj poletiva.

Dvigava se. Prijemlješ že za krmilo in hočeš poskusiti zavoj? Malo prej si videl, da se dá brez motorja tudi letati, in tvoj prednik ti je rekel, da se postavi letalo v zraku zmerom sámo na noge. Zato si tako pogumen. Ampak tako tudi ne gre, pogum je lepa reč, toda biti mora s preudarkom. Poglej! Imava šele sto metrov, pa hočeš zavoj. Če bi se ti ne posrečil, zdrsneš po krilu, in je zlo.

„Mar bi se letalo ne naravnalo sámo?“

Seveda bi se, le da potrebuje določeno višino za to. Zdrsni niti nizko nad zemljo je nevarno.

Nikoli ne letaj nizko!

Proti nama leti stroj, ki je podoben našemu. Zavija že na desno, morava se tudi midva umakniti.

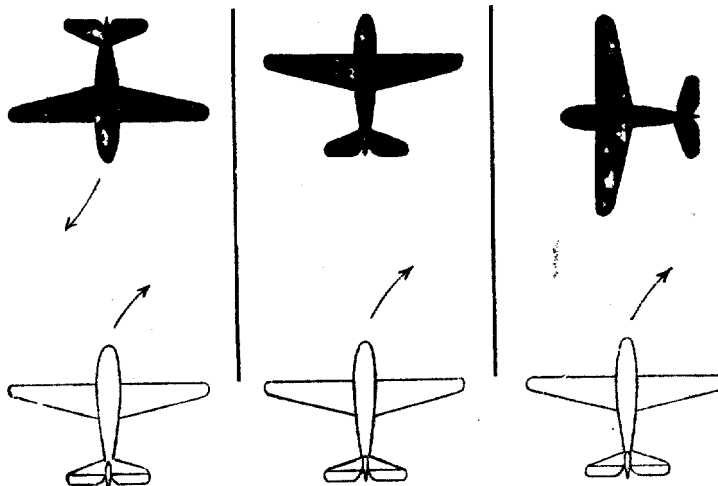

Ogibljemo se vedno na desno! Pri srečavanju in pri podletavanju. Če se bližaš drugemu letalu z leve strani, se ogiblješ tudi na desno.

Zgoraj, v zraku, mora biti red kakor na cesti, čeprav je v zraku dovolj prostora.

„Poglej se v zrcalo! To je naše oko, ki gleda nazaj. Bliža se nama četvermotornik, ki je stal pri letalski lopi.“

„Zaletel se bo v naju!“

„Ne bo se. Mora kreniti na desno, četudi sva pritlikavca v primeri z njim.“

V trenutku drvi velikan ob najini desni strani, in v hipu naju je izgubil. Leti z brzino 350 km na uro, najin brzinometer kaže 120 km. Velikan je v kratkem času že bog ve kje.

„No, pa se malo poigraj, imava že pet sto metrov višine. Vsak čas bova začela pristajati. Drugi hočejo tudi leteti.“

— Letiva proti zeleni ploskvi letališča. Lahko že odvzameva nekaj plina in drsiva. Oglejva si še enkrat obzor; v bližini ni nobenega letala. Zahodno od naju je eno, toda to je pravkar priletelo in dela nad letališčem predpisani zavoj pred pristankom. Padava.

„Pozor! Pod nama nekdo pristaja!“

Izpustiva plin na polno in delava zavoj. S pristajanjem morava počakati. To ti ni vseč, vidim.

„Saj sva bila midva više, kakor on.“

„Prav zato morava počakati. Nižji ima prednost.“

Slednjič lahko pristajava. Že sva nad letališčem in še vedno imava precej višine. Bila bi prevelika za pristanek. Zmanjšala bova torej višino z drsenjem po krilu. Lepo oprezno, krilci na desno in pritisniti smerno krmilo z nogo na levo — drsiva na stran — in zdaj lepo pravočasno naravnati stroj! Zgubila sva nepotrebno višino.

„Mislil sem, da se po krilu drseti ne sme.“

„Sme se že, le da je to dovoljeno samo tistemu, ki zna.“

Sediva. Posrečilo se nama je, da sva pristala naravnost v veliki beli krog, kamor se mora pristajati. Dober pilot mora sestri na petkronski novec, kakor pravijo.

#### **Letenje, to je start in pristanek**

„Še enega dečka bom vzel na letalo. Nikar ne tiščite vsi! Druge pa prihodnjič.“

Startava. Zdi se mi, da si se oddahnil, ko sva se odlepila od zemlje. Zdaj je za nama prva polovica leta.

„Najtežji je start, kajne?“

„Da, prijatelj, in pristanek. Zgoraj je to lahko. Vse nezgode se dogajajo na zemlji. Gori se ni še nihče ranil.

Dvigava se v višino pet sto metrov in priprava plin. Motor je treba varovati. Jahač tudi ne podi konja ves čas v galop. Kdor poganja motor neprenehoma s polnim plinom, ta ne spada v letalo! Veliko bolje bi storil, ko bi se sploh ne vtikal v letanje. Pa so še takšni letalci. Ampak to je tista vrsta ljudi, ki se niti v letanju ničesar ne nauči. Takšni ljudje ne najdejo v letanju prave lepote. Če so otopeli za letalo, so mlačni tudi za lepote leta ob sončnem vzhodu. Saj pravimo: „Pošlji osla na pašo, pa bo našel samo bodljiko.“ Letanje torej pomeni čut z letalom in oči, odprte za vse lepo, kar nam nudi letalo.

— Torej zopet dol. Pristajala bova.

Nižava se, veter naju včasih zaziblje, toda letalo se zravnava, kakor če dirjajoči konj otrese grivo in teče dalje.

Bliža se poldan, sonce stoji visoko, in zračno morje valovi. Valov ni videti, a letalo se po njih guga. Opoldne se to najbolj čuti.

Ampak tebi oči žaré, deček, zró pogumno in ponosno. Menda zato, ker si prvič vodil letalo nad zemljo. Spoznal si moč svobodnega človeka, ki se bori z življi in je gospodar samega sebe. Kako svobodno je tukaj pod milim nebom!

Vem, docela zanesljivo vem, da ti bodo oči tako žarele, ko se boš pripravljaj za vzlet v tišini, ki nastaja v naravi pred sončnim vzhodom, in ko boš s svojim letalom visoko pod zvezdnatim nebom. Še v spanju se boš smehljal, ko boš zaspal v noči po viharju, skozi katerega si se zmagovito prebil. Mož boš, in mož ljubi boj! Stopil si v svet močnih ljudi.

— Pristala sva. To je druga polovica leta. Kdor zna vzleteti in pristati z letalom, zna letati.

Ampak za to bi bilo potrebnih približno petdeset takih letov.

#### **Če ključejo daljave**

Športno letalce se lahko skriva pod krilo prometnega velikana. Zraven njega stoji tako plašno, da se nam hipoma zdi kakor uboga barčica zraven luksuznega parnika.

Toda kaj nam lahko vse dá! Naslonite se na krilo in glejte nekaj časa čez letališče v daljavo! Čutite, kako vas to grabi

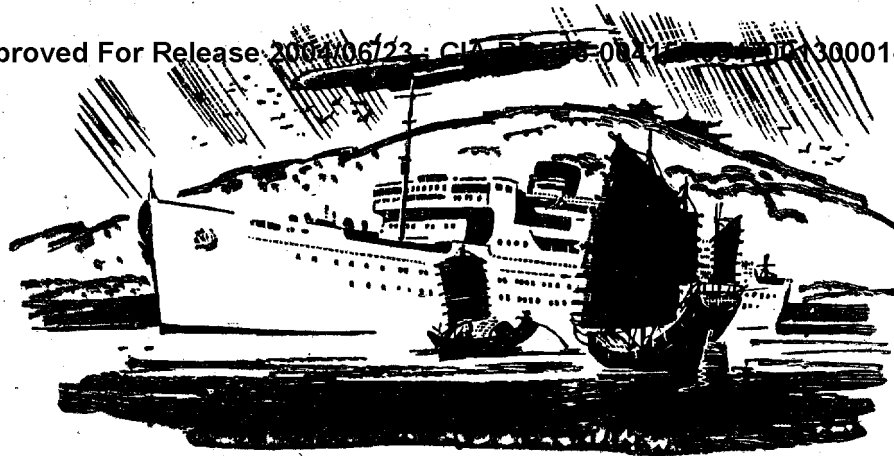

za srce, kako se prebuja nagon, podedovan po prednikih, ki so se v davnini venomer selili. Iskali so boljše kraje, obilnejšo pašo za živino. Ali pa so iskali, in to ravno najbolj naši predniki, stari Slovani, ljubitelji poljedelstva, novo, rodovitnejšo grudo. Zato se tudi nam zdijo daljši pašniki bolj zeleni, tuja mesta bolj lepa. Hrepenimo po daljavah.

Ali ste opazili tisti žar v očeh letalcev? To je vendar nemirnost starih nomadov. Ne le tistih, ki so jahali po pušči na konjih, ampak tudi drugih, ki jih je gnalo hrepenenje na ladjah po neznanih morjih. Zdaj je stopil duh starih nomadov in pomorščakov v letalce, rojene v notranji deželi.

Vi — fantje! Ali razumete to? Prišli smo nenadno na breg največjega morja sveta, zračnega morja. Smo na bregovih oceana! Iz vsakega kotička naše zemlje se dá odleteti — v ves svet! Hočete?

Seveda hočete. No, tu je ladja vaše pustolovščine.

Športno letalo, to je mali motorni čoln na širokem morju. Komaj ga zagledate, že vas mika pot v daljavo.

### Kolumbovi bratje

Kako radi beremo o potovanjih pomorščakov starih časov! O vožnjah jadrancev po morjih, ki so bila dotlej neznana. Koliko čara je prinašala takšna plovba okrog bregov neznane dežele, ko je dal kapitan preizkušati vodo zalivov, da bi se po slanosti vode prepričal, je li zaliv morski zatok ali pa samo ustje kake reke!

Kaj vse se je takrat pripovedovalo v pristaniščih, o pravljičnem bogastvu novih dežel! Vsak fant v pristanišču je hotel biti mornar, hotel biti odkritelj. Morda je hotel tudi obogateti, pripeljati domov vrečo zlata.

Toda nikar ne verjemite, da so ljudje jadrali v neznane kraje samo zato, da bi obogateli! Tja jih je vleklo nekaj močnejšega, kakor bogastvo — hrepenenje po pustolovščinah.

Samí povejte! Ali hočete leteti v daljne dežele, da bi tam obogateli, ali pa, da bi doživeli krasne trenutke letanja, videli nove dežele in nove ljudi? Gotovo hočete leteti predvsem zato, ker je letanje tako lepo. Prav tako so šli fantje v Kolumbovem času na morje, predvsem zavoljo lepote in užitka pustolovskih potovanj. Današnji letalci, kakor tudi stari pomorščaki, niso lovci za bogastvom, temveč lovci doživljajev. Bolj ljubijo bogato življenje, kakor bogastvo denarja. Nevarnosti, boj z viharjem, čar neznanih krajev, pogum in zopet pogum.

In ali vam morda ni ljubši pogumen fant, kakor strahopetec? Koliko lepote in veselja nad zmago prinaša pogumno dejanje.

Pogumen prelet gorá ali morja! Toda — samo prvi prelet. To je nekaj takega kakor iskanje Magalhaesovega kanala s preiskavo vode zaliva, ni li to samo sladka voda reke. Letalec tudi preiskuje zračne tokove ter išče kraje za pristaneke v neznani deželi. Toda samo prvi — pionir. Potem pa že letajo tja drugi, zbirajo izkušnje in gradijo letališča, in kmalu nato se razvije tam že redni promet. Konec je pustolovščine, pustolovščina je prenehala.

Zato je pustolovščina prisojena samo športnim letalcem. Športno letalstvo je pionirsko letalstvo, odpira poti prometnemu letalstvu, kakor so odpirale plovbe jadrnic poti trgovskih žil preko oceanov. Športno letalstvo, to je pustolovščina, to je lepota. Koliko lepote je samo v prvih preletih morja!

Ali pa leti prvih ruskih letalcev v negostoljubnih severnih krajih!

Ruski letalci so obvladali sever Evrope in Anglije, obvladali so ga z drznimi potovanji, izmed katerih je najslavnejše let Moskva—San Juacinto. To je doslej svetovni daljinski rekord: Evropa—Amerika preko polarnih krajev. To je veličastna zmaga nad oddaljenostjo in nad naravo.



Letalo s krilom nad trupom mora imeti ob straneh vratca kakor avto, trup leži višje. Podvozje se ne poteza pod krilo, hitrost ni tako velika, približno do 200 km na uro. Motor ima 50 do 100 konjskih sil. Stokonijski motor porabi v eni uri 25 litrov bencina. To je zelo malo. Dve sto kilometrov po zraku je kakor 250 in več km po cesti, dol in gor. Takšna oddaljenost pri četrtini časa se za dve osebi gotovo izplača (25 litrov bencina). Športno letalo tekmuje z avtom. Samo da ima avto dovolj cest, letališč je pa malo.

Od malega letalca zahtevamo nekoliko preveč. Veliko muzike za malo denarja. Moralo bi imeti veliko hitrost v zraku in majhno za pristanek, da bi moglo v sili sestiti na vsako deteljščje. Kratak vzlet in kratak pristanek. Imeti mora dober razgled in lahko krmiljenje, ki ne sme utruditi niti v nemirnem vremenu. Želimo tudi, da se dá lahko in hitro razstaviti; nekateri letala imajo sklopljiva krila. Treba je le odviti svornike ter pritisniti krila k trupu, kakor hrošč krovke. Kdor je kdaj prepeljal letalo po cesti ali pa ima majhno lopo, zna take reči ceniti. Važna je tudi udobnost, zato je prav malo odprtih letal. V kabini ne nosi letalec oglavnice z naočniki, in na žalost ni videti tako demonski kakor v filmu, za to pa nani ne dežuje, in poleti leta samo v lahkem jopiču. Udobje je udobje, toda niso si ga izsilili letalci, temveč konstrukter. Kabina povzroča namreč manjši upor, kakor glave letalcev v odprtih letalih. Športna letala imajo mnogo dobrih lastnosti. Pri tem so tako lepa, da ne vemo, katero bi si izbrali.





skalo in kaj pojesti ali prespati v gozdu, če je zablodil. Letalec, ki zasleduje pokrajino po zemljevidu, ne more opaziti vsake kapelice na razpotju. Orientira se nekako velikopotezno, po značilnih gorah, po toku rek, po velikih ribnikih, cestah in železnicah. Gozdove zasleduje po značilnih obrisih. Ne leti pa venomer nad železniško progo, da bi našel mesto, to bi bila izguba časa, leteti mora naravnost, ker je železniška proga kriva. Na letališču se smejejo letalskemu učencu, ki je zablodil, ker se je baje držal železniške proge, ta pa se je skrila v predor.

Letalec lovi v pokrajini pomembne točke drugo za drugo, na zemljevidu samo primerja, ali leti pravilno, kajti ravna se predvsem po kompasu, ki je temelj letalske navigacije, voditve letal.

Tu se letalski učenec tudi uči, kaj je treba storiti, če veter letalo odnaša. Če letite iz Budějovic v Prago pri močnem zahodnem vetru, vas veter odnaša v stran. Ako bi se vi ne branili, bi prileteli namesto v Prago v Češki Brod. Zato morate neprenehoma popravljati smer po pokrajini ter voditi letalo poševno proti vetru, kakor ladjo, ki plove v toku preko reke.

To so stvari, ki jih mora letalec poznati. V vsakem letalu ni kompasa.

Športno letalo uči tudi spoznavati motor. O tem se pogovorimo pozneje, o tem se ne more razpravljati pri eni kavi. Skratka — uči in uči. In vse to z nekoliko litri bencina na uro. Pri petdesetih konjih se nauči človek prav veliko. Športno letalo si zasluži svoj kruh. To je dober delavec, prav marljiv delavec. Z njim se dá tako dobro delati, da se človeku zdi, da lepo sanja, pri tem pa pridno in pošteno dela.

#### **Majhna ladjica na velikem morju**

Tudi malo letalce s slabim motorjem je trdno zgrajeno; je tudi sedemkrat bolj trdno, kakor je treba. Vihar ga ne zlomi, tudi če bi ne vem kako razgrajal. Razbijete ga edinole, če tresčite z njim na zemljo, ampak tedaj se razbije tudi sentinel, in to se ne sme delati.

Športna letala so drugo drugemu podobna kakor jajce jajcu. Po večini so enokrilkni, in med temi je spet več nizkokrilknikov, s krilom pod trupom. V tem je ta ugodnost, da se v tak stroj dobro vstopa, zlasti pa, da je z njega dober razgled.

A koliko drznih letalcev je bilo treba, preden je bil premagan sever, preden se je posrečilo narisati na zemljevide doslej neznane pustinje ter preiskusiti njih podnebje, preden so dobili toliko izkušeni, da je bilo mogoče zgraditi zanesljive motorje?

Zato se spomnimo prvega letalca, ki je odletel na daljnem severu z dotlej neznanega letališča, z ledene plošče, ki je plavala po morju. To je bil pilot Babuškin, pilot ledolomilca Malygina, ki je leta 1928. hitel na pomoč brodolomcem zrakovplovca „Italia“.

Za Babuškinom je vzletelo še mnogo letalcev z ledenih plošč. Toda Babuškin je bil prvi. Njegov vzlet s plavajočega leda, dne 21. junija 1928, je trajal samo pet in dvajset minut, pa je vendarle zgodovinski let. Pomenil je novo pot k osvojitvi Arktika.

Poleti se začno v polarnih morjih gibati velikanske množine ledu, ki jih odnašajo morski tokovi. Ladjo, ki ne more najti v masah plavajočega leda prostega preliva (kanala), odnaša led neusmiljeno s seboj. Led je gospodar severnih morij. Ne dovoli proste poti ladjam, ne dovoli tudi odleta letalu na vodi.

Zato je bil Babuškin prisiljen, vzleteti z velike plavajoče ledene plošče. Moral je izkrcati letalo z ledolomilca na ledeno ploščo in s te vzleteti. To mi bilo lahko. Led je bil pokrit s tajajočim se snegom, na katerega so se smučiči letala lepili. Toda vzlet se je posrečil. Babuškin je zmagal.

Zmagal je še v mnogih nadaljnjih letih. Zmagal je celo nad šibo teh krajev, nad poletno meglo, ki prinaša snežne me-teže. Kako lepe, razburljive trenutke je pri tem doživel!

Babuškin opisuje užitke v svojem dnevniku. Prečitajmo si odlomek iz njega:

— Polagoma smo se dvignili v višino 900 metrov. Slika, ki se je pojavila našim očem, je bila veličastna, naravnost čudovita. Čedalje bolj mi je bilo jasno, da so te ledene ravnin prav tako vabljive za oči kakor nevarne za pristanek.

Tako piše Babuškin. Lahko se bo spominjal na marsikaj lepega, kar je sam videl in doživel.

Tako so se začenjale vse letalske proge; s pustolovskimi leti, s športom. Tako kakor Babuškin so se lotevali piloti raziskovalnih poletov, drznih odprav (ekspedicij) v vse kraje

zemlje, da bi pripravili prometnim letalom udobne in varne poti.

Pri tem je dosegel športni duh letalcev to, kar je želel: duh letalcev je nemiren. Dokler je letalec mlad, se ne zaljubi v domačo haljo in copate, nima rad udobnega življenja. Pisatelj Scheinpflug pravi takim ljudem „Trgalci planik!“ S tem meni drzne in večno nemirne ljudi. Takšni so vprav letalci.

Toda športno delo letalcev ni nikoli samo šport zavoljo športa. Ne! Njihovo delo služi višjemu smotru, osnovanju prometnih poti in izboljševanju varnosti.

Športno letanje, to je — delo.

#### Dober delavec

Športno letalo uči bodoče pilote prometnih letal krmiljenja, seznanja jih s konstrukcijo in aparati, z letalskimi predpisi ter jih uči navigacije. Navigacija je določanje poti. Zato leta letalski učenec v tujino, da bi se naučil čitati zemljevide in se orientirati.

Letalska orientacija je nekoliko drugačna, kakor razgled turista z nahrbtnikom na ramah. Letalec ne more sestiti na

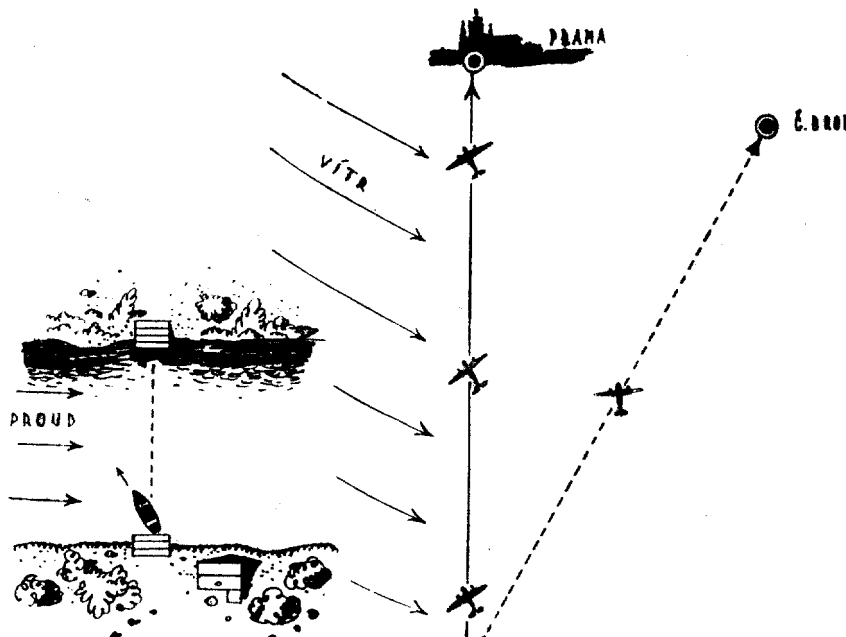



Konstrukterji so sestavili tudi že štirisedežna športna letala, z močnimi motorji, da, celo dvomotorna. Ampak to ni več ljudsko letalo, to je že letalska kočija. Z njim se tudi ne dá učiti. Naše srce velja malim letalom, letalom, ki so bratje našega „Milana“. Radi imamo zračno jahto za dva, v dvoje je lepše.

#### **Lepota in kruh**

Danes vam bom povedal, kaj sem slišal sinoči, ko sem pred lopo sedel na kolo „Milanovega“ podvozja.

Bil je lep večer. Na letališču je bilo tiho, sonce je zahajalo, in lahen, topel veter se je podil po zeleni travi. Sedel sem na kolo, se naslonil na trup ter se zamislil. Vtem mi je začel nekdo pripovedovati. To se pravi, nikogar ni bilo, govoril je le moj notranji glas o tem, kam vse bi lahko pogledali z „Milanom“. In govoril je tako prepričevalno, da sem vse doživljal kakor v resničnosti. S seboj sem vzel nekoga izmed vas, dečki, in obleteli smo ves svet.

To je bilo lepote! Južna polobla je imela docela druge zvezde na nebesnem oboku, namesto Velikega voza in Sever-



nice nas je vodil Južni križ, zvezda pomorščakov. Povsod pa so bili samo ljudje in mali ljudje, sicer nekoliko različni, a vendar na vsem svetu enaki, tako da bi jih imel človek lahko zares rad, če čuti le količkaj ljubezni do ljudi. Čutili smo vonj tujih svetov, lovili vtise, a pri tem smo delali. Spoznavanje tujih krajev je vendar delo, to ni samo šport, saj tega ne dosežete na nobenem igrišču, vsaj v toliki meri ne. Toda bili smo še drugače koristni, povsod so nas mogli uporabiti.

Leteli smo nad ploščatimi strehami arabskih hiš, skozi Malo Azijo in nad kraji, o katerih govori sveto pismo. Tam smo pomagali pri dovažanju vode. Iskali smo zasuta korita starih kanalov, ki se z višine dobro vidijo. Za nekega učenega gospoda smo fotografirali razvaline starega mesta, zametene s peskom. On je potem po fotografiji spoznal, kako mora voditi izkopavanje. Komaj smo se oddahnili.

Potem smo pristali v puščavi poleg oaze s palmovim gajem ter poslušali v mesečni noči zvonce velblodje karavane. Nihče bi ne rekel, kako globoke misli se rodijo v puščavi. Zategadelj so se bržkone zatekali sem preroki, da bi v samoti in miru prišli do modrih razsodb.

Toda nismo gojili tam filozofije. Potrebovali so nas za nekaj drugega. Daleč v puščavi so vrtali inženirji arteški vodnjak, da bi dali puščavi vode. Dovažali smo delavcem pošto





in sveža živila. Niti nas niso hoteli pustiti naprej, ko je privedla voda iz tal, češ da bodo vrtali še drugje. Ali pa bi lahko — so rekli — iskali z njimi vire nafte. Nam pa se je zahotelo toplih morij.

Letali smo nad koralnimi otoki, zelene palme so nam kimale s kodrastimi glavami, bregove otokov je obrobljala bela pena plime v modrem morju.

Tam smo iskali neko ladjo, ki jo je zagnal vihar na morje s poškodovanim krmilom in brez radijskega oddajnika. Našli smo jo ter priklicali pomoč. Niso nas hoteli pustiti naprej, toda če je človek že na poti, se ne mara ustaviti.

Prileteli smo na vzhod Azije in nato v Mongolijo. Enkrat smo pristali v stepi, nedaleč od puščave Gobi. Ta je last tistih strašnih osvojevalcev, o katerih se učite, da si je njihov vladar Džingiskan osvojil velik kos sveta. Toda dognali smo, da so Mongoli danes popolnoma miroljubni. Gostili so nas v šotorih iz ovčjih kož z izvrstno bravino in se bahali z velikimi čredami. Hodili smo nekaj časa z njihovimi čredami, in to je bilo zelo lepo. Nekoč smo prišli na nedogleden pašnik, poln modrih perunik, bilo jih je celo morje. Gostiteljem smo se za vse to oddolžili. Pripeljali smo jim serum proti ovčji kugi iz mesta, ki je bilo oddaljeno mnogo dnevnih pohodov. Naše letalo

je rešilo tisoče ovac. Ko smo se z njimi poslavljali, nam je dal eden izmed nomadov ovčji rep na pot, ki je tehtal devet funtov. Njihove ovce nabirajo v repu maščobo kakor velblod v grbi. Mongol kar odreže ovci rep, ovca hodi kakor prej, on pa ima pri sebi zalogo za pot. Dali so nam ovčji rep v znak, da so nas priznali za nomade.

Preleteli smo puščavo Gobi, ki iz zraka ni tako strašna. Ravnali smo se po poti, po kateri hodijo karavane od studenca do studenca, in je nismo zapustili, za primer, da bi nam naš motorček odpovedal. Toda izteklo se je dobro. Vendar pa smo morali še enkrat v puščavo, iskat karavano, ki je zablodila. Letalo je najboljši poizvedovalec, nagel je in ima razgled. Našli smo karavano o pravem času. Prinesli smo žejnim vode ter jim pokazali pot.



Potem smo leteli naprej, svet je vendar tako velik. Himalaji pa smo se izognili. Kaj bi lezlo malo letalce na tako močno gorovje! Prileteli smo na Kitajsko. Tam so bile ravno povodnji, cele pokrajine so se spremenile v jezera kalnega vodovja. Pripeljali smo zdravil v neko vas, ki je bila odrezana od sveta. Nato smo krenili na Japonsko in dalje čez Aleutske otoke, „preskočili ocean“ in dosegli Kanado.

Tam smo vozili zaloge iskalcem kovinskih rud in smo sami odkrili ležišče manganove rude. Človek ima včasih takšno srečo! Na morskem bregu smo našli kos ambre. To je snov, podobna loju, ki jo mešajo v vonjave. Morje jo je vzelo mrtve-mu glavaču. To je zobat sorodnik kita, pa je manjši, kajti tehta samo 200 centov. Ambra je bila sto kilogramov težka, torej celo premoženje! S take poti se vrača človek vselej kakor bogataš, tudi če bi ničesar ne našel.

Tako je to šlo po celem svetu. Poedini deli sveta niso tako daleč drug od drugega, da bi tega letalo ne zmoglo. „Milan“ ima dolet tisoč kilometrov; ne mislite, da je revček.

Spoznali smo tuje narode in se prepričali, kaj bi nam mogli

dati in česa bi potrebovali od nas. Poznanje sveta je bogastvo. Je lepota, ki daje hkrati življenjske potrebščine.

To je bilo v resnici lepo. Človek vendar hrepeni po trohici sreče, vsaj v sanjah. In ali ne letajo takole tisoči letalcev? In na nadaljnje tisoče čaka svet.

#### Novi ljudje

Letala so odkrila nepoznane kraje in jim odvzela grozote, katere so jim dali romani. Vzela so ljudem strah.

Sto in sto športnih letal je preletelo pragozdove temne Afrike. Spodaj so odmevali bobni, ki predajajo poročila od plemena do plemena, na daljavo več tisoč kilometrov. To je afriški brzojav. Bobni so dajali sporočilo, da leti velik ptič z belim možem na polnočno stran. Telegrafist je tolkel po bobnu in z občudovanjem sledil letalo.

Beli mož v letalu je pristajal v savani, afriški stepi, ter navezoval s črnci prijateljstvo. Letalo ljudi zbližuje. Letalci nam prikazujejo svet drugače kakor romanopisci. Sneli so Afriki masko groze. Ali ste videli film zakoncev Johnsonovih?





Snemali so ga prav v Afriki, ki so jo preleteli z dvema letalom. Pokazali so nam iz nje samo lepoto, ljubezen do narave in do živali. Da, letalski šport vzgaja nove ljudi. Vzel je ljudem strah in puščavam grozo, zakaj letalo je dalo človeku veliko premoč nad naravo.

Kdor je močan, se mu ni treba bati.

### Še skok

Še en kratek polet. Ta te ne nauči letati, prijatelj, samo vrata k letanju ti odpira. To pa je glavno. Vse drugo je že tvoja zadeva.

Zopet smo z „Milanom“ v zraku. Poskusimo zajadrati, ne sicer popolnoma, pustimo, da gre motor neprenehoma na najmanjše obrate, samo tako, da ne ugasne. Plavam proti rebri, v katero se spodaj upira močan veter.

Nad rebrijo smo dobili sunek od spodaj. Tu se veter dviga. Letimo ob brežini in ne zgubljam višine, celo dvignili smo se še nekoliko. Jadramo, veter nas nese.

Jadrati se dá tudi brez motorja. Ampak za to moramo imeti drugačen stroj. Jadranje je zelo važno. Prometni letalci morajo biti tudi jadranci. Da, tam ravno moraš začeti. Slednjč smo prišli tja, kamor smo hoteli.

Jutri na letališče jadrancev!

Approved For Release 2004/06/23 : CIA-RDP83-00415R004700130001-4

JADRALSTVO

Approved For Release 2004/06/23 : CIA-RDP83-00415R004700130001-4

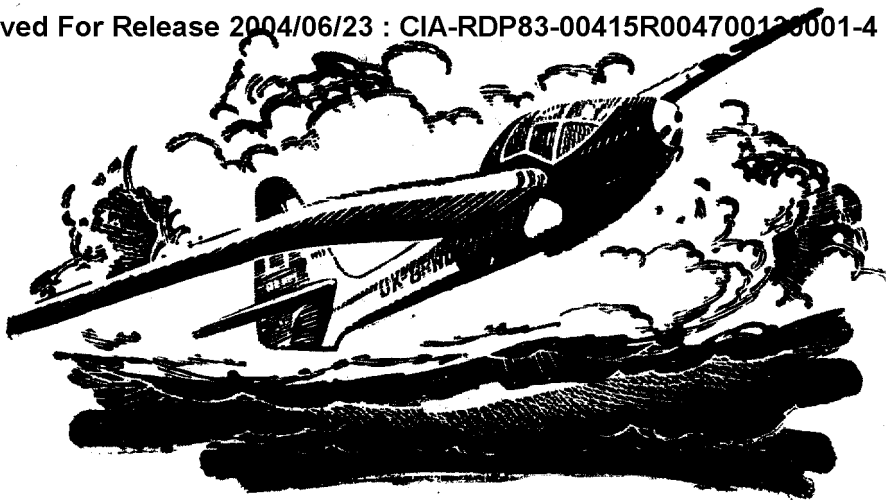

Jadranje je lepota, odkupljena z delom,  
da bi zopet služila delu.

Ali vidite jadralno letalo, ki tiho leti vzdolž grozeče hudo-  
urne fronte vzdignjenih oblakov?

V trenutku, ko vse beži pred nevilto in se ji motorni stroji  
izogibljejo, leti jadralec življenjem naproti. Kaj išče tam?

Išče topli tok, ki se dviga pred hudournimi oblaki in nese  
brezmotorno letalo v višino.

Jadralec venomer lovi veter, ki se vzdiguje v višino, ne-  
prenehoma išče na svoji poti dvigajoče se tokove zraka, ogre-  
tega od sonca. Tako preleti sto in sto kilometrov tiho kakor  
ptica. Njegovo letalo splohi nima motorja. Jadralno letalo kroži  
v višini kakor velikanski kačji pastir, neslišno in tiho, dokler  
ne izgine v oblakih.

Pustolovščina? Seveda, pustolovščina, tista lepa godba,  
ki jo tako rado posluša mlado srce. Vendar pa ne gola pusto-  
lovščina! Jadranje, to je najboljša šola letalcev.

Jadranje, to je marljivo delo. Jadralec se uči ne le voditi  
letala, temveč predvsem spoznavati ozračje, tisto veliko delav-  
nico letalcev. Uči se miru in preudarka. Ker zna letati brez  
motorja, ga nikoli ne spravi iz ravnotežja to, da motor odpove.  
Zato so nekatere prevozne družbe izdale ukaz, da sme biti  
pri njih za pilota sprejet samo jadralec.

Zato se moraš naučiti jadriranja, prijatelj!

Jadralno letalo nad nami se je zopet prikazalo iz oblakov in plove naprej vzdolž oblačnih gorá. Hiti proti domu, na letališče jadralcev, tja k pogorju na severu. Obiskali bomo letališče jadralcev.

#### Kraljestvo vetra

Tu je letališče jadralcev, hrib Pustiny. Znak letališča, vetrna vreča, vihra na vrhu. Podolgast hrib z golimi pobočji se razteza na koncu ravnine kakor prag, ležeč proti zahodnemu vetru. Ob njegovem pobočju se dviga veter v višino kakor voda pred jezom. V njem plava nad pobočjem jadralno letalo.

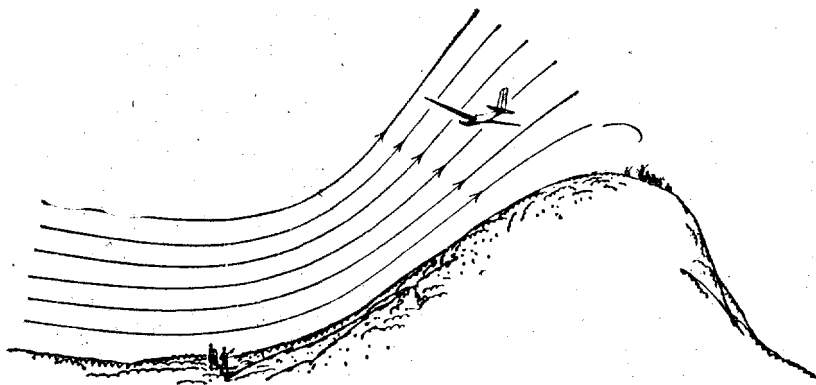

Oster, mrzel veter piha. Jadralno letalo se v njem dviga čedalje više. Vprašujoče me gledate, dečki, nekaj se vam ne zdi prav.

„Včeraj ste rekli, da leti jadralno letalo v toplém zraku, ki se dviga. Tale veter danes pa vendar ni topel.“

„Prav imaš, topel ni, toda dvigati se mora, ker ga obrača kvišku pobočje. Zapomnite si enkrat za vselej, da razločujemo dve vrsti jadranja:

1. Pobočno, brežiško, v vetru nad pobočjem hriba.
2. Termično, v toplih zračnih tokovih nad ravnino.

Tu imamo pred seboj pobočje. Dobro opazujte vse!

Sédimo malo k lopi, ki se stiska pod pobočjem, napnimo ušesa in točno opazujmo, da bi nam nič ne ušlo.

Veter piha z vso silo. Na ravnini pred nami se zaleti in se močno upre v pobočje. Rad bi odpihal vrh, da bi ga ne oviral v toku, toda vrh je trden, mora ga preskočiti. Pri tem skoku nese v višino jadralno letalo.

#### **Ne oddaljujte se od plime! — Kjer piha veter navzgor**

Vsaka ladja na morju skuša priti iz plime, ki dviga pri bregu valovje v višino. Jadralno letalo pa se drži samo plime, ker ga drugje nič ne nese v zrak. Dobro vidimo, da leti jadralno letalo zmerom do konca pobočja, tam se obrne proti vetru in plava zopet nad pobočjem k drugemu koncu.

Že je zelo visoko, veter ga dviga do znatne višine. Ampak do neba se niti ta veter ne dvigne, temveč le za dvojno višino griča. Hrib Pustiny presega okolico za 500 metrov, jadralno letalo se more torej dvigniti 1000 metrov visoko. Toda nikar ne stavite, da ne pride nikoli više! Zakaj utegne se zgoditi, da prižene veter s seboj z ravnine topel zrak in se potem dviga še više, kakor navadni pobočni navzgornik. Ampak danes se to ne bo zgodilo. Veter je preveč močan, ne pusti, da bi se zrak nad ravnino sploh ogrel. Danes se jadra v čistem pobočnem navzgorniku.

Jadralno letalo se drži neprenehoma nad pobočjem, da bi ne padlo iz toka, in pazi, da bi tudi ne zašlo za pobočje, kjer so divji vrtinci. Jadravec pozna veter, prav dobro ve, kako naj z njim ravna, pozna njegove lastnosti.

#### **Nestanovitni možak**

Veter je pomočnik sonca. Zrači zemeljsko oblo in jo zaliva. Prej je moral še poganjati ladje čez morje; tega zdaj ni več treba. Nagará se dovolj; koliko veder vode prenese iz morja na kopno, a hvaležnosti za to ne žanje. Včasih ga preklinjajo, če preveč zadivja — in podre komu hišo. Moči ima dovolj, toda dela samo, kadar hoče.

Jadralci ga imajo radi. To ljubezen so prevzeli po starih pomorščakih. Z veseljem ga pozdravljajo. Včasih sicer piha na pobočje poševno in tedaj ne nosi dosti, ako pa spet preveč

piha, divja, kakor da se je vragu odtrgal z verige, potem ni mogoče spustiti vanj jadralnega letala. Če piha s hitrostjo šestdeset kilometrov na uro, je to hitrost večine letal; toda jadralno letalo bi bilo v njem pravi berač, ki bi se ne ganilo z mesta, težko bi se dalo krmariti, in veter bi zaigral z njim nogomet kakor z žogo. V takem vetru jadralna letala ne startajo. Toda največkrat piha pametno, in tedaj je veselje biti na svetu.

#### Oglejte si veter!

Veter ne teče kakor voda, veje sunkoma, nekako val za valom. Sunki prizemeljskega vetra so opazljivi v ravnini vse do višine 1500 metrov. Pa tudi ni tok vetra povsod enak. Najmočnejši veter piha nekako v višini 500 metrov. Zato je polet visoko nad pobočjem mirnejši.

Zanimivo je, da veter ne piha ves dan iz istega kota, njegova smer se menjava. Obrača se za soncem kakor glava sončnice. Če piha zjutraj jugovzhodni veter, postane iz njega opoldne že južni veter. Pa tudi v višino se njegova smer menja. Zgoraj piha veter istočasno drugače, kakor pri zemlji. To je nekako takole: Položite uro na dlan tako, da bo pihal veter prav v smeri kazalca, ki kaže dvanajsto uro.

Pri tem piha veter v višini 1500 metrov v smeri na eno uro. Odklonjen je za 30 stopinj.

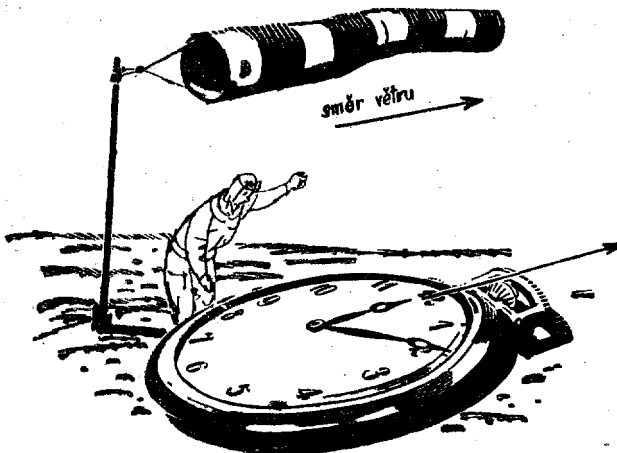

To je sploh nemiren duh, njegova moč se menjava tudi med dnevom. Dopoldne se ojačuje, proti poldnevu slabi, popoldne je najmočnejši od 13. do 15. ure. Ne dela v enakem tempu.

To je zmeraj samo en veter, tale naš, prizemeljski, ki struji na pobočju. Nad njim utegne kajpada pihati zopet drug veter, kakor če bi tekla reka nad reko. Večkrat opazimo, da plavajo oblaki proti smeri vetra, ki piha pri zemlji.

Vetrovi v drugih krajih imajo še razne druge lastnosti. Nas pa zanima predvsem naš veter, domačin.

#### **Vsak grič ni primeren**

Jadralno letališče izbiramo po smeri vetrov, ki prevladujejo v pokrajini. Najboljše je torej pobočje, ki leži prek zahodnega vetra, tako približno od severa proti jugu.

Ni pa primeren vsak grič. Kratka pobočja, dolga približno 300 metrov, ne nesejo, ker jih veter ohteka. Dobro nosi pobočje, ki je daljše kakor pet sto metrov. Gola pobočja so boljša, kakor gozdnata, jadralec se lahko bolj približa pobočju, ne da bi se mu bilo treba bati, da bo s krilom obvisel na drevesu. Na golem pobočju se veter tudi ne duši tako kakor v gozdu in se bolje dviga. Globel v pobočju ne škoduje, nasprotno, tvori nekak lijak, v katerem se veter zgosti in nad katerim jadralno letalo kar šine v višino kakor zračni gejzir.

Lope za letala postavljamo ob vznožju hriba, pod zaščito pobočja, da bi jih vihar ne razmetal. Od tod spravljamo letala na vrh hriba, od koder vzletajo.

#### **Ena konjska sila**

Jadralno letalo na pobočju potrebuje enega konja, treba mu je torej tuje pomoči. Ni pa to motorni konj, ampak živ, s komatom in zaprežnimi vrvimi. Ta konj vleče stroj iz lope na hrib; včasih mora iti po njega prav v dolino, če se letalcu ne posreči, da bi pristal na ravnini pred lopo.

Ravno prihaja človek s konjem. Že je tudi prihitela skupina mladih ljudi, ki so potegnili iz lope začetniško letalo (drsalca).

Niti se ne zdi, da je to letalo. Je samo krilo in krmila, namesto trupa so lesene letve, spredaj pod krilom je sedež s krmilno napravo. Postavili so ga na dvokolesno podvozje.

zapregli konja, in že ga peljejo na hrib. Eden izmed mož drži krilo letala, da bi ne padlo s podvozja.

Pojdimo za njimi! Zdaj bomo nekaj videli.

#### Drsalec samo drsi

Jadralci so na hribu vzeli letalo s podvozja ter ga postavili na smuči. Eden izmed njih je prijel podvozje in ga pelje navzdol, za njim pa gre človek s konjem. Učitelj je zavpil na dečka s podvozjem, in ta je razumel. Podvozja ne sme s hriba vleči za seboj, da bi se mu ne zaletelo v noge, mora ga spuščati pred seboj.

Na sedež drsalca je sedel učenec in se privezal. Učitelj mu daje zadnja navodila. Iz tega sklepamo, da mora med letom letalo malo nagniti. Že so stopili jadralci narazen k dvema koncema debele gumijeve vrvi. Zadaž držita dva moža rep letala za vrv, ki je ovita okrog količa, zabitega v tla.

Oglasilo se je nekoliko kratkih povelj, ki jih daje učenec.

„Pozor pri vrveh! — Vlecite!“

Dve četvorici mož natezata gumijevo vrv v enakem tempu. Nadaljuje povelje: „Tecite!“, in možje so se razbežali — „Izpustite!“ Letalo je nekoliko zdrčalo po smučeh — se odtrgalo od tal, zletelo. Vrv je padla na tla, drsalec pada počasi pod pobočje.

Zakaj ne jadra? Saj jadralno letalo nad nami tako lepo leti in se še vedno dviguje.

Drsalec je poletel s hriba in sedel pod pobočje. Ni jadrал.

#### Drsenje in jadranje

Drsalec namreč ni zgrajen za jadranje, učenec se na njem samo uči voditi letalo. Drsi kakor motorno letalo, če mu motor odneha, z višine nizdol. Leti, dobro leti, dá se tudi voditi; ali morda veste zakaj? Pobahajte se, kaj veste o krilu! Zakaj drsalec leti, zakaj ne strmoglavi?

„Ker zračni tok obteka krilo, ki se premika v zraku. Zrak se pod krilom zgoščuje in nad njim redči ter nosi krilo.“

Dobro. Krilo drsi v zraku, a pri tem venomer pada, izgublja višino. To je drsenje.



Jadralno letalo, ki zdajle jadra nad nami, tudi samo drsi. Toda drsi v dvigajočem se toku zraka, ki ga nese v višino. Njegovo krilo je drugače zgrajeno, je bolj občutljivo za zračni tok, kakor krilo drsalca. Toda njegov let je v bistvu tudi le drsenje.

Ali poznate vodomet s kroglico? Vodni curek brizga kvišku in odnaša lahko, votlo kroglo, ki je ne pusti, da bi padla. Nekaj podobnega je tudi jadranje jadralnega letala, katerega dvigajoči veter ne pusti, da bi drselo nizdol.

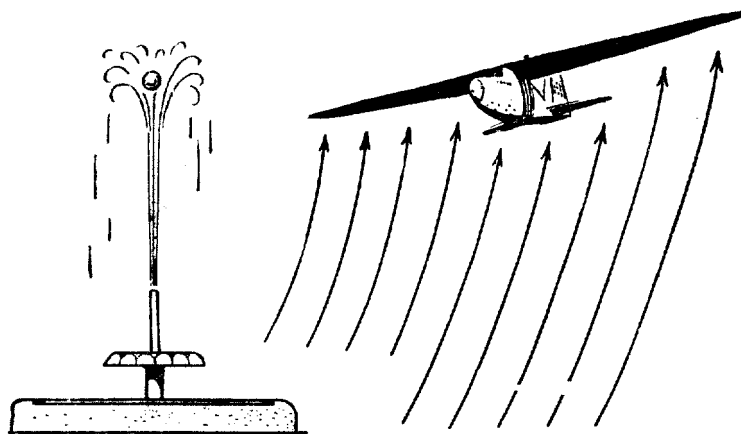

Tako kakor v pobočnem navzgorniku, plava jadralno letalo v višino tudi v toplih tokovih nad ravnino. Jadranje, to je drsenje v dvigajočih se vetrovih. Zakaj ne jadrajo motorna letala? Ker so za jadranje pretežka.

#### **Izključno za lahka letala**

Motorna letala ne morejo jadrati, za to so pretežka. Ako bi dali v vodomet namesto lahke kroglice železno, bi tudi padla na tla. Motorna letala morejo samo drseti proti zemlji. Jadralno letalo ima v primeri z enako ploskvijo krila veliko manjšo težo, kakor motorno letalo.

En kvadratni meter krilne ploskve ima pri jadralnem letalu samo 20 kg obtežitve, medtem ko znaša pri prometnem letalu 120 kg. Zato bosta tudi pri drsenju neenako padala,

jadrarno letalo veliko manj. Če bosta padla drug poleg drugega in bosta zadela na enako dvigajoči se zračni tok, ki se dviga s hitrostjo dveh metrov na sekundo, se bo začelo v njej jadrarno letalo dvigati, motorno letalo pa bo padalo še naprej. Ta s svojimi centi takšen tok komaj čuti. Jadranje je samo za lahka letala, ki so zgrajena prav v ta namen.

Moramo si jadrarno letalo dobro ogledati.

#### Letala od blizu

Kakor jadrnice, zasidrane ob pristaniškem nasipu, so se tukaj sešla tri brezmotorna letala ob lopi. To je šolski drsalec, šolsko jadrarno letalo in velezmožno jadrarno letalo.

Vsako izmed teh letal ima drugačne lastnosti, drsalca laže krmilimo, kakor šolsko jadrarno letalo, velezmožno jadrarno letalo pa je le za dobre jadralce. Jadrarnega letala ne smemo dati v roko učencu, ker ne pozna njegovih skokov. Učenec mora začeti na cenemem, preprostem letalu, ki se dá lahko voditi in tudi lahko popraviti. Drsalec ima tretjino vrednosti jadrarnega letala.

To se mu tudi vidi. Zraven jadrarnega letala je kakor ubog sorodnik, ki je celo brez sukniča, kajti namesto trupa ima samo okvir iz letev. Tako je neroden, da niti ne more jadrati.

Če bi vse tri vrste letal drsele v zraku druga zraven druge in priletele v dvigajoč se zračni tok, bi jih ta razbral. Ta jih more najboljše oceniti. Pa tudi pri drsenju samem bo njih storilnost različna. Drsalec sede blizu in velezmožno jadrarno letalo doleti najdalje. Najbolje vam to pove tabela:

Drsalec	45 km na uro	1,5 m	1 : 10	80 kg
Šolsko jadrarno letalo	60 km na uro	1,1 m	1 : 16	140 kg
Velezmožno jadrarno letalo	75 km na uro	0,7 m	1 : 26	200 kg

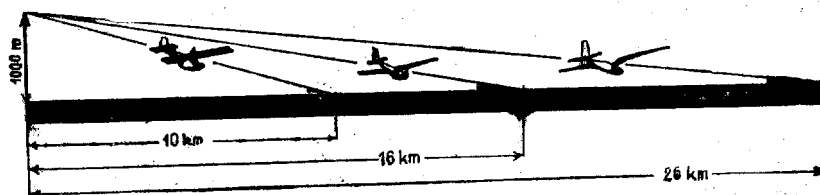

Drsalec, ki pada v razmerju 1 : 10, pridrsi iz višine 1000 m v daljavo 10 km, jadralno letalo pa iz iste višine 26 km daleč.

Če prideta drsalec in jadralno letalo istočasno v veter, ki se dviga s hitrostjo enega metra na sekundo, bo v njem drsalec padal še pol metra na sekundo, bo torej drsel še naprej, a jadralno letalo se bo že dvigalo za 0.3 m na sekundo, bo jadrало.

Ne dajmo se varati s tem, da leta najbolje najtežji. Velezmožno jadralno letalo ima veliko večja, bolje obdelana, občutljivejša, bolj nosna krila. Je kakor izstružen, brez opornic, gladek skoraj brez škodljivega upora. Zato leti mnogo hitreje, preleti v sekundi večjo pot, medtem ko ovira drsalca veliki upor nepokritega trupa, opornic in letalca.

Oglejmo si jih natančneje!

#### **Drsalec, dobri konj**

Na njem učenec začenja. To je letalo brez trupa, s pravokotnim oglatim krilom, z razpetino približno 10 metrov. Učenec sedi kakor na gredi v odprtem vetru, privezan k stebriču za sedežem. Za njim nosi nekoliko letvic krmila. Pod sedežem je stalna smučka, na kateri letalo pristaja. Sploh je celo letalo tako zgrajeno, da lahko prenese nerodno ravnanje začetnikov. Dela nekoliko vtis gugalnega konja.

Pri njem je predvsem dobro to, da se sam vzdržuje v ravnotežju. Če učenec ne ve, kaj bi, in kar lepo preneha krmiliti --- leti letalo samo in tudi samo pristane. Prav nič ni občutljiv za to, kako ga kdo vodi, velikodušno odpušča vse napake, seveda razen prevleke višinskega vzvoda. Tudi najbolj priden konj brene, če ga preveč mučiš. Drsalec tudi ne prenese prekrizanih krmil, drsi po krilu. Ampak v tem primeru morajo biti krmila že prav nerodno prekrizana.

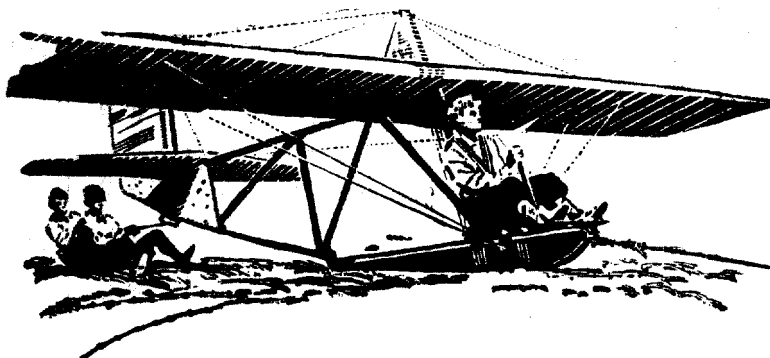

Leti počasi in počasi pristaja. To je pameten konj, ki odpušča začetniku mnogo napak. Jadrati pa ne mara. Včasih se sicer tudi zgodi, da drsalec jadra, če ga ima v roki spreten fant in če piha dober veter. Toda jadranci pravijo, da bi v takem primeru morala letati tudi likalna deska, da, celo skedenjska vrata. Drsalec jadra nerodno, vetrovne sunke izravnavava nerad in počasi.

Dá se pa prav lahko popraviti. Njegove sestavine so lahko dostopne. Krmiljenje se da dobro nadzirati.



Včasih konstrukter izboljša drsalca s tem, da ga obleče. Dá mu majhno gondolo za pilota, podobno čolnu. To se brž pozna, letalo takoj bolj uboga krmila in je občutljivejši za krmiljenje. Toda jadranci, seveda starejši, pravijo, da ostane drsalec vedno le drsalec. Osel baje ostane osel, tudi če ga pošlješ v Pariz. To je menda samo zato dobro, ker v gondoli ne piha tako v hlačnice. Učenci pa imajo oblečenega drsalca radi, zakaj zdi se jim, da sedijo vendarle v letalu.

Kdor že zna voditi drsalca, presede v jadravno letalo, za zdaj še v šolsko.

#### **Šolsko jadravno letalo, delavec za vse**

To je že letalo s trupom. Krilo je podprto z opornicami, na koncih je zaokroženo in ima razpetino približno 14 metrov. Trup je še robat in pod njim so smuči. To letalo je hitrejše kakor drsalec, zato tudi bolj občutljivo za krmiljenje. Z njim se pristaja še precej lahko.

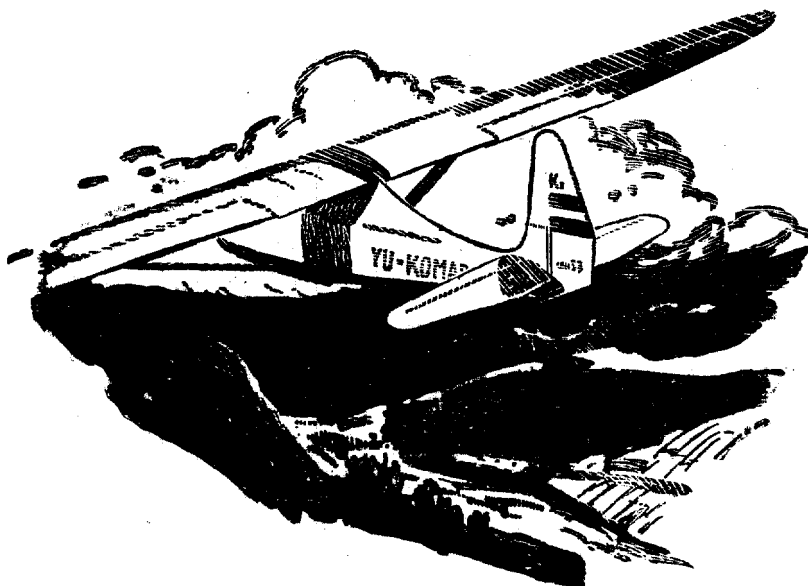

Pada samo 1 meter na sekundo, zato se da z njim jadrati. Toda le na brežinskem vetru. Za termiko je premalo občutljiv in neokreten. Učenec se na njem uči jadranja nad pobočjem. Je stabilen, krmiljenje ne utruja. V slabšem vetru, zlasti opoldne, se ne vzdrži. Zato se na njem učenec utrdi v krmiljenju. Ima že aparate, vendar samo sklonomere in brzinomer.

Primeren je za šolanje v krmiljenju in za jadranje, z njim se opravi najhujše delo, i no, delavec za vse. Šele kdor ga dobro obvlada in kdor se vzdrži nad pobočjem, začena jadrati. Začenja. Zakaj jadranje nad pobočjem je šele polovica jadranja.

Druga polovica je let nad ravnino, v termiki. Za to letanje je primeren.

#### **Velezmožno jadralno letalo, lepoteč med letali**

Pa naj kdo reče, da konstrukter ni umetnik! Velezmožno jadralno letalo je tako lično, ima tako lepe in prijetne oblike, da bi jih človek težko naslikal. Prometna letala — kakor da so se zagledala v njegove vitke, gladke obrise. Saj je večina

konstrukterjev izšla iz vrst jadralcev. Vprav pri jadralnem letalu, kjer se ne moremo prav nič zanesti na motor, so morali izginiti vsi škodljivi upori; iz tega se je razvilo vitko letalo ljubkih oblik in gladko po vrhu, kakor da si ga izluščil.

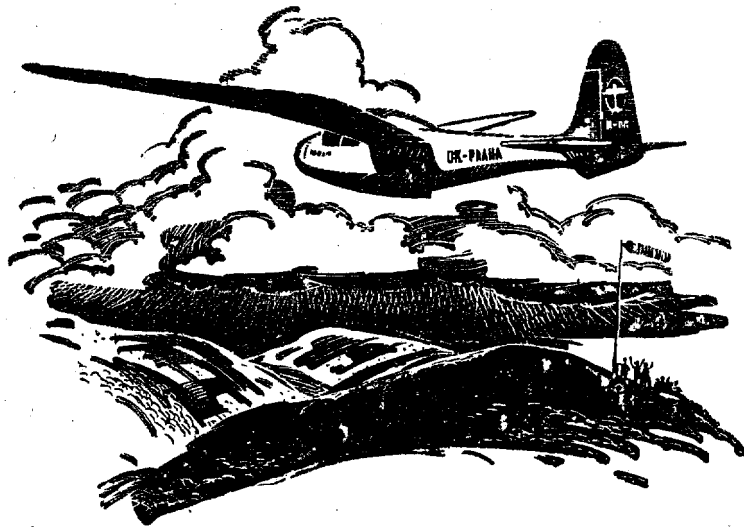

Pri velezmožnem jadralnem letalu vidimo na prvi pogled, da zelo lahko vzplava. Ima jajčast trup in vitka krila, ki se koničasto končujejo. Izoblikovana so kakor ptičje peruti, da bi dosegla večjo stabilnost, ali bolje, da bi pokazala umetnost konstrukterja letal. Nikjer ni nepotrebnega upora, opornika ali vrvi. Vitka krila z veliko razpetino (16 do 20 metrov), kakor da rastejo iz trupa. Célo letalo je kakor v kalupu odlito. Kdo bi rekel, da se da iz lesa in platna ustvariti tako lepa reč?

Pilot je zaprt v kabini, da bi ne zaviral z glavo hitrosti. Krovna deska pred njim je za jadralno letalo kar bogato opremljena. Revnejši sorodnik, šolsko jadralno letalo, ima samo brzinomer in včasih tudi višinomer; oprema je kakor pri motornih letalih. Tu je brzinomer in višinomer, horizont in kontrolnik leta, kajti s tem letalom se leta na slepo v oblakih.

Letalo ima kajpada tudi kompas. To kaže, da so letalu usojene tudi dolge poti. Da, letalo leti v termiki več sto kilometrov daleč. To traja često mnogo ur.

To je letalo za termiko: občutljivo je, pada malo več ko pol metra, ujame se tudi v slabotnem zračnem toku. Okretno je, da se vzdrži celo v ozkem kaminu, v dvigajočem se stebri termike. Seveda tudi ni ošabno; če spotoma naleti na pobočni vzgornik, takoj ga izkoristi za dviganje. Veter pa je itak pomešan s termiko.

Letanje tega letala je večten lov za dvigajočimi se vetrovi. Če ujame zračni tok, kroži v njem in se dviga, dokler ga tok nese. Potem ga zapusti in drsi, pada počasi, dokler ne najde spet navzgorjega toka. Da, lov za navzgorjimi tokovi. Ker šo včasih slabotni, bi jih pilot niti ne spoznal; zato je tu aparat, ki je bolj občutljiv kakor človek, variometer.

Variometer je v bistvu občutljivejši višinomer. Višinomer kaže dviganje v desetih metrov, variometer pa v decimetrih. Osnovan je prav tako kakor višinomer na zračnem pritisku, je pa še spojen z majhno posodo, z zalogo zraka, ki pritiska na bobnič tlakomera z druge strani. Potem občuti tlakomer kajpada še tako majhno izpremembo pritiska, njegov kazalec

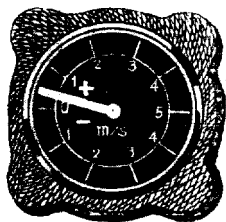

kaže dvig ali padec letala na decimeter. Takoj opozori na navzgorjni tok, da bi ga letalec ne preletel in ne izgubil. Variometer ali vario je torej čarodejna šibica za iskanje termike, toda bolj zanesljiv, kakor šibica za iskanje vode.

Seveda niti najboljši aparati bi ne pomagali ujeti termiko, če bi letalo ne bilo zelo okretno. Saj pravijo, da še srebrno

sedlo ne izboljša konja. Toda jadralno letalo je zares dober konj. Urno se postavi na krilo ter kroži tudi v zelo ozkem kamenu termike.

Še v nečem se razlikuje velezmožno jadralno letalo od začetniškega. Namesto smuči ima kolo, da bi laže startalo. In prav pogosto ima tudi na krilih zaklopke, s katerimi se zavira hitrost pri pristanku. Ne dá se namreč zgraditi letalo, ki bi imelo v letu veliko hitrost, potem pa bi počasi pristajalo kakor začetniško letalo. Zato je dobilo jadralno letalo zračno zavoro, da bi moglo pristati kjer koli na strnišču ali na majhnem pašniku. Take zavore imajo tudi vsa boljša motorna letala. Prometno letalo jih mora imeti.

Ne, velezmožno jadralno letalo ni zavržen otrok. Dobil je vse, kar mu je le mogla dati letalska tehnika. Opravlja zelo natančno delo, za katero je dobro zgrajen in opremljen.

Eno napako pa ima ta lepotec, ki je skupna vsem njegovim bratom: ne more sam od sebe vzleteti.

### Kako v zrak?

Tudi ptiči jadralci težko vzletijo. Albatros preleti cel ocean, z mirne, ravne gladine pa ne vzleti. Zdrseti mora z vrha vala z razpetimi peruti, da more v zrak. Let orla je veličasten in krasen, toda vzlet je reven. Če ne more zdrseti s skale, ga je pri vzletu na ravnini žalostno gledati, kako se otepava, preden se odlepi s tal.

(Glej: Strojnik: Človek je dobil krila str. 108—109.)

Vzlet jadralnega letala je tudi neroden, mora se mu pomagati v zrak. Najčešče ga poženejo v zrak z gumijevo vrvjo.

Vzlet z gumijevo vrvjo je mogoč samo na pobočju, kjer ima stroj, ki ga poženejo z vrha, pod seboj takoj višino. V ravnini uporabljajo druge načine, kako bi spravili jadralno letalo v višino, in sicer ga vlečejo z avtom, navijalom in motornim letalom. (Ker se v ravnini doslej še malo starta, je start z vrvjo najbolj v navadi.)

### Vzlet z gumijevo vrvjo — (gumostart)

To je deška prača v velikem, samo da se tu ne strelja s kamenčkom. Morala bi tehtati kar tri cente. Saj to je tudi



katapult! To je dvojna gumijeva vrv, dolga dvajset metrov in debela kakor otroška roka. Napenja jo šest do dvanajst mož, kakor je pač močan veter in težko letalo. Pri močnejšem vetru jih je vselej manj. Vrv se zapne v kavelj v nosu letala, možje jo vlečejo in napno, in letalo odleti, kakor da ga je vrigel katapult.

Vzletno moštvo mora pri tem paziti, da bi se na pobočju ne prekopicnilo in potem zapletlo v krog padajoče vrvi, ki

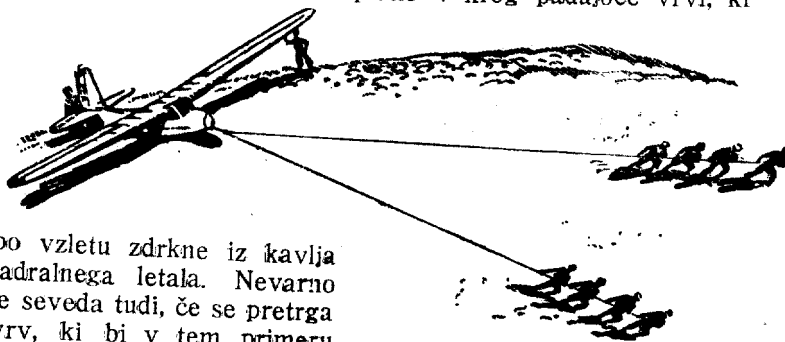

po vzletu zdrkne iz kavlja jadralnega letala. Nevarno je seveda tudi, če se pretrga vrv, ki bi v tem primeru odletela nazaj, naravnost na letalca. Zato učitelj zelo pazi na vrv. Kakor hitro se začno na njej delati pri napetju vozli, podobni napeti mišici, proč z njo!

Tale vzlet z vrvjo ni nič kaj umetniško delo tehlike, toda za jadralno letalo nimamo doslej nič primernejšega, seveda za jadralna letala na pobočju, kjer ni nikjer preveč prostora.

V ravnini vzletajo drugače. Za vzlet na ravnem mora biti učenec že nekoliko bolj izurjen, imeti mora za seboj skoke s kakega griča, tako da ima letalo že malce v roki. Prvi metri nad zemljo so najbolj kočljivi. Navada je, da opravi učenec prve polete nekje z griča, nato šele vzleta tako, da letalo vlečejo z avtom ali z vitlom.

#### Vzlet z avtom — avtostart

Avto vleče letalo na vrvi za seboj in ga tako potegne v višino kakih šestdeset metrov. S te višine se more učenec dobro učiti zavoja.



Avto mora biti precej močan. Razen vozača je na njem še mož s škarpami v roki, pripravljen, da bo v trenutku prerezal vrv, na kateri je privezano letalo, ako bi se pravočasno ne odpela sama.

Ta vzlet je najmanj pripraven. Predvsem je treba veliko prostora, da more zdirjati, in na letališču je kmalu blatna cesta zaradi koles. Sploh je tako, kakor bi se splašil slon in vlekkel za seboj laboda, ki je privezan za vrat. Pravo tehniško nasilje.

Mnogo boljši je drugi način.

#### Vzlet z vitlom

Letalo potegne v zrak vrv, ki se hitro navija na leseno vreteno, katero vrti motor. Tako dosežejo višino do štiri sto metrov. Pri vretenu so pripravljene škarje, ki takoj prestrižejo vrv, če bi jo jadralec pozabil odpeti. Za velike višine ne zadostuje za zaprego letala kavelj, ker bi se vrv prekmalu odpela. Tam so čeljusti, ki jih jadralec odpre s tem, da potegne za vlačilo, če se hoče odpeti. Če bi pozabil, prestriže mož pri vitlu vrv z enim samim stiskom škarij.

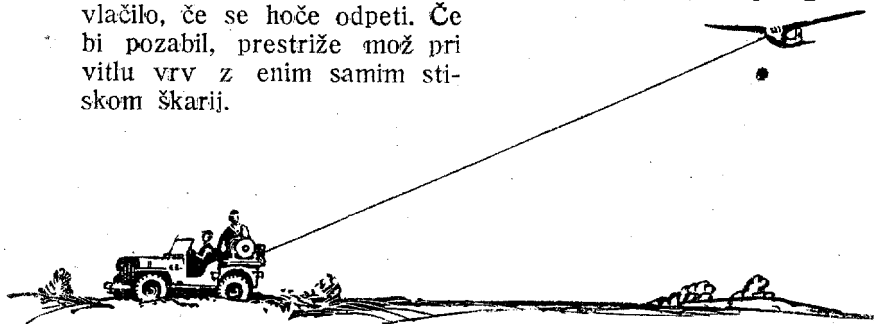

Vzlet z vitlom ima mnogo prednosti pred drugimi. Predvsem je potrebno samo majhno letališče, samo takšno, kjer se dá pristati. Navijalna vrv, ki je celo kilometer dolga, teče lahko čez polje in jarke. Še večja ugodnost je, da se doseže velika višina, iz katere more jadralec daleč leteti. Zato ograja vitel prav nevarno vzlet s pomočjo motornega letala.

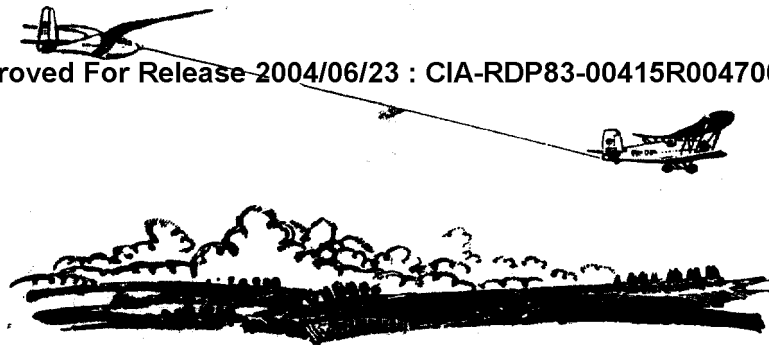

#### Vzlet z letalom — aerovzlet

Jadralno letalo je privezano k motornemu letalu, ki ga vleče v višino. Vrv mora biti več ko sto metrov dolga, da bi letala ne zadevali vrtinci, ki jih stvarja vijak.

Ugodnost tega vzleta je, da se lahko učenec odveže v poljubni višini, ali pa da se more jadralno letalo zavleči proč od letališča, kjer se zanesljivo najdejo navzgorjni zračni tokovi. Neugodno pa je to, da je potrebno veliko letališče in je vzlet dražji. Zato se čedalje bolj uveljavlja vzlet s preprostim vitlom.

Vsi načini vzleta v ravnini imajo eno skupno ugodnost: jadralnega letala ni treba vlačiti po pristanku na hrib. Pristaja se na kraju starta, in šolanje gre prav hitro.

Pri tem pa je in ostane vzlet glavna hiba jadriranja. To je bridek očitek konstrukterjem. Zato skušajo zgraditi konstrukterji jadralna letala, ki bi sama lahko vzletela.

#### Jadralno letalo z motorjem

Že zdavnaj bi ga bil zgradil, pa ni imel primerne motorja. Poskušal je razne motocikelske motorje, toda bili so pretežki in so strašno stresali jadralno letalo. Večinoma so bili tudi preslabi za vzlet. Delalo se je to tako, da so letalo s tekočim motorjem ustrelili nad zemljo z vrvjo, in motor ga je potem potegnil v višino. Ampak to je bilo tako nerodno, kakor bi imeli motocikel, ki se da spuščati samo tako, da se zažene po griču navzdol. Zato se je konstrukter posvetoval z graditeljem motorjev, in ta je napravil dvovaljni (dvocilindrski) motor 20 konjskih sil, ki z jadralnim letalom udobno starta in se dviga. Nič ne trese in tehta 25 kg. To jadralno letalo že prenese.

Ena napaka pa mu je le ostala, ne moremo ga med letanjem zopet vžgati. Pilot izklopi, brž ko ujame termiko, motor in jadra. Kakor hitro pa pride v prostore, kjer termike ni, če hoče, recimo, preleteti močvirnato pokrajino, bi zopet moral vžgati motor. Jadrnice na morju imajo pomožni motor, ki jih potegne čez tišine, kjer veter ne piha. Jadrarno letalo ima pomožni motor, toda ravno v tišinah mu nič ne koristi, ker ga ne more vžgati. Tako smo ostali za zdaj še pri tem sprožniku. Doslej še nimamo tako lahkega, zakaj pri jadrarnem letalu je treba računati z vsakim kilogramom. Jadrarno letalo s pomožnim motorjem torej še ni dovršeno.

Sprožnik, ki bi bil pri roki, tehta prav toliko, kolikor motor, ni torej uporabljiv. Ne smel bi tehtati več ko pet kg. Toda dolgo ne bomo nanj čakali. Tehnika je rešila že težje probleme. So še druge malenkosti, kakor skritje motorja, da bi ne zaviral jadriranja, in tudi hlajenje pri tlačnem vijaku, kajti najboljša namestitev motorja je za krilom, med dvema vzdolžnikoma, ki tvorita trup. To pa so same malenkosti, prav tako kakor podvozje, ki se dá potegniti pod krila.

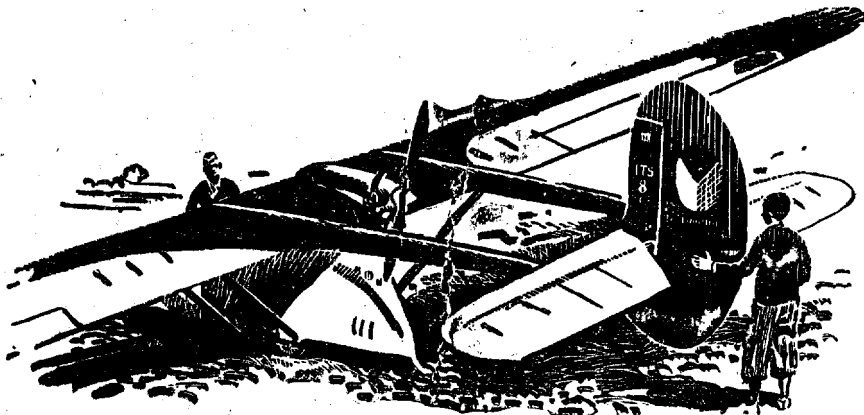

Ko se bo konstrukterjem posrečilo, rešiti vse te probleme, bodo zgradili jahto za dolge poti jadrancev, ki se bo zajamčeno vrnila na letališče. Ne bo treba transportnih voz, ki hodijo zdaj po jadrarna letala, katera pristajajo po navadi daleč od domačega letališča.

Ni nam pa treba hiteti. Doslej ne znate letati niti na začetniškem letalu. Zato brž v šolo.

#### V šolo

Hitimo k letalu, na vzlet, toda učitelj nas ustavi.

„Kaj si mislite! Prej v delavnico!“

Predhodna vaja jadralcev je temeljita. Učenci se pri njej ne učijo samo krmiliti letal, ampak jih tudi oskrbovati in popravljati. Tako se najbolje spozna zgradba.

Delavnica za popravljanje letal je poleg lope. Tu delata dva mladeniča pod vodstvom mizarja in ključavničarja. Lahko ju vse vprašate.

„To je letalo po zlomu (nezgodi)?“

„Ne. Opravljamo na njem pregled. Če je jadralno letalo že sto ur letelo, mu moramo pogledati v krilo, ali je vse v redu.“

To je šolsko jadralno letalo. Dečki pazljivo pregledujejo jekleno okovje, s katerim je krilo pritrjeno k trupu, ali niso čepi izlizani. Čepi ne smejo biti ohlapni. Prav tako pregledujejo čepe krmil. Otipavajo jeklene vrvce, ki drže od krmilne naprave h krmilom, ali ne molí iz njih košček žice. Takšna vrvca že popušča, treba jo je izmenjati. Pri tem mažejo dečki škripce, po katerih vrvca teče.

Mi pa bi radi pogledali v krilo. Lahko nam ustrežejo, saj morajo tako in tako pogledati v krilo, ali ni odlepljeno kako rebro. Platneno prevleko je tudi treba nanovo natreti s celonovo barvo, da bi ne prepuščala vode.

#### Gledamo v krilo

Dečki so odlepili s krila kos platna in spredaj eno ploščo vezanega lesa, ki je pokvarjena. Notranjost krila je nekoliko podobna ribji okostnici, hrbtišču z rebri.

Krilo tvori lesen nosilec, na katerega so nalepljena rebra. Sprednji del krila, od nosilca do roba, je obit z vezanim lesom, da bi se krilo ne krivilo. Zadnji del krila je prevlečen s platnom, napojenim s celonom, ki platno napne. Razen tega krilo zaceli, da ne prepušča zraka, in mu da gladko površino. Platno je na rebrih napeto kakor usnje

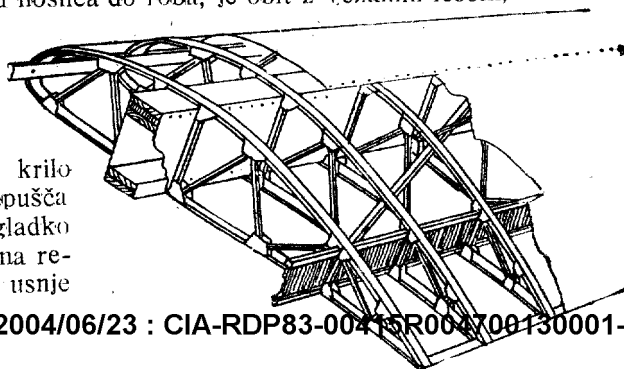

na bobnu. Rebra, sestavljena in zlepljena iz tankih letvic, dajejo krilu obliko, profil.

Nosilec ni iz enega kosa. To je tako imenovani škatlasti nosilec iz dveh vzdolžnikov, zvezanih z močnim vezanim lesom. Vezani les je zlepljen iz treh tankih plošč in je zelo trden. Brez njega bi ne bilo mogoče graditi lesenih letal. Veže tudi poedine delc reber.

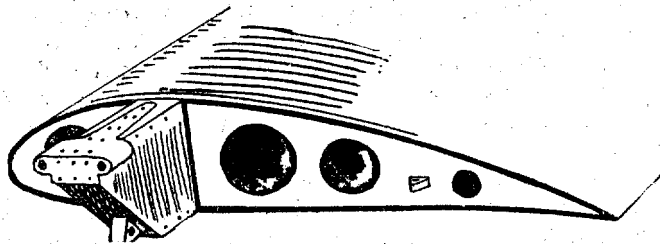

Nosilec je k trupu pritrjen z okovjem. Vse okovje je iz jeklene pločevine, kakor tudi čepi krmil in krmilna naprava sama.

Zdaj pogledimo še v trup!

#### Podrtija iz letev?

Tu je odprti trup. Izmenjava se tudi en del obloge, ki se je poškodovala pri transportu na letališče, ko je pilot pristal daleč pod gričem. Transport poškoduje jadralna letala bolj, kakor letanje.

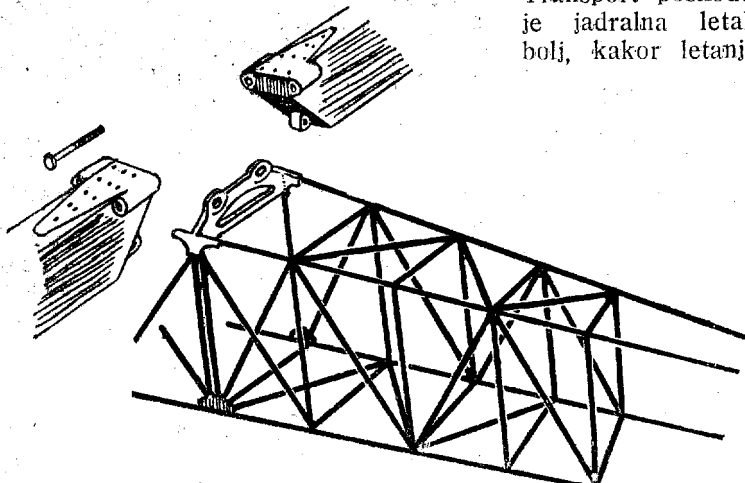

Trup sestoji iz štirih lesenih vzdolžnikov. Med njimi so vsajeni leseni okvirčki, imenovani pregraje. Pregraje so med seboj utrjene z lesenimi prečnicami. Cela okostnica je obita z oblogo. Tako tvori trup prav za prav en sam nosilec, ki se ne more zvijati.

V krmila ne bomo gledali, ker so zgrajena kakor krilo. Vzemimo v roko pregrajo, ki je pripravljena za izmenjavo. To je sicer okvirček, toda razdeljen po pregraji v dva trikotnika. In zdaj že vidimo na konstrukciji same trikotnike. Na trupu, v rebrih, povsod. Trikotnik drži na treh točkah, je sijajno utrjen. Tehnik pravi o njem, da je statično trden. Zato je konstrukcija lahko iz drobnih letcev. Ali se vam morda zdi to preslabotno?

„Zakaj ne gradijo jadralnih letal iz jekla?“

Bila bi predraga in pa tudi nekoliko pretežka. Iz samega jekla gradijo le velika letala. Pa tudi pri teh je jekleno samo okostje, povleka je iz duralove pločevine. Jadralna letala delajo samo iz lesa, tudi že zategadelj, ker jih je treba pogosto popravljati. Les pa je trden.

Prosim, pretrgaj nekdo vžigalico!

Ne zlomiti, ampak pretrgati! Težko, kajne? Kakšen pritisk, mislite, da prenese les na 1 cm ploskve? Pet centov! Ne bojte se torej! Trup ni podrtija iz letcev.

„Toda krilo se nam zdi slabše.“

No, pa sedimo nanj!



Kakor druga letala, tako je tudi jadralno letalo sedemkrat močnejše, kakor je treba. To je predpis za konstrukcijo.

Zdaj jadralnemu letalu že zaupamo. Na prvi pogled je sicer slabič, toda v resnici je zelo trdno. Lahko gremo spet gledat, kako se z njim leta.

#### **Jadralska abeceda**

Postavili smo se kar k šolskemu jadralnemu letalu, začetniško letalo nam vendarle toliko ne ugaja. Toda učitelj spet nad nami godrnja!

„Jadranja se učimo lepo po vrsti. Takoj stopite k drsalcu! S tem mora začeti vsak! Preden sedete v šolsko jadrarno letalo, morate imeti izpit B. Pri nas se šolamo po abecedi!“

Jadralska šola ima res nekako abecedo, stopnje izvežbanja ABC in D. To so samo štiri črke, toda preden se jih naučite, pojedite mnogo kruha.

#### **Izpit A**

Pred izpitom je tečaj A, imenovan A-tečaj. Učenec mora v tečaju 15krat leteti na drsalcu.

K izpitu je pripuščen, šele ko zna vzdržati letalo v smeri in pristati, torej drseti v ravni črti.

Za izpit mora leteti 30 sekund na drsalcu.

#### **Izpit B**

Še na drsalcu. Še petnajstkrat. Trije poleti morajo trajati po eno minuto. Vsak polet z dvema zavojema v obliki črke S in s pristankom na določenem kraju. Učenec že zna krmiliti drsalca, lahko torej presedla.

#### **Izpit C**

Izpita A in B sta bila samo drsenje. Pri njih se leta po sluhu. Pilot sliši šum letala in pozna, ali ima veliko ali majhno hitrost. Šele potem se uči letati po kontrolniku leta. To je že izpit C. Tovariški izpit iz jadrarnja. Učenec se mora vzdržati najmanj pet minut nad krajem, kjer je vzletel. S tem dokaže, da zna izkoriščati navzgornik.

Pri tem uporabljamo šolsko jadrarno letalo. Kdor naredi izpit C, je jadravec. Tedaj ima že gotovo za seboj sedemdeset letov na drsalcu in jadrarnem letalu.



Nato lahko jadralec že poskuša tudi s termiko. Leta dalje od pobočja in poskuša, kje se dá jadrati nad ravnino. Brž ko zgubi tam višino, leti spet hitro nazaj k pobočju kakor mladič h gnezdju, kjer je bolj varen. Postaja tudi docela varen v letanju ter presede slednjič v velezmožno jadralno letalo.

In zdaj mora prav velikokrat leteti in se venomer učiti, preden doseže poslednjo stopnjo.

#### Izpit D

Izpit D je jadralsko mojstrstvo. Tovariš je postal mojster. Temu izpitu pravimo tudi „srebrni C“. Dela se lahko trikrat, malokdaj se posreči vse troje pri enem poletu. To je let na daljavo 50 km, peturni vztrajnostni let in doseženje višine 1000 m nad startom. Kdor to zmore, ta že nekaj zna.

Vse tri izpite je mogoče napraviti tudi na ravninskem letališču. Vzlet jadralnega letala se računa od trenutka, ko se letalo odpne, višina se določa po barografu. To je aparat, ki avtomatično zapisuje višino, višinomer, ki registrira. Z barografom se določa tudi čas in višina leta. Posebno izpit D se pogosto dela po startu z ravnine, kajti gre največkrat za termični let.

To je tista abeceda, pot od prvih nerodnih skokov na drsalcu do viteških poletov na jadralnem letalu, do poletov na velike daljave in v oblake.

Predn se bomo zares začeli učiti, preizkusimo še takšne viteške poti.

Ampak danes ne več, za danes je dovolj! Človek ne more postati moder v enem dnevu.

Ali tale jadralec nad pobočjem ne pojde danes dol? Jadra že nekoliko ur. Ali jadra morda za izpit D?

Zapuščamo letališče in mislimo na eno:

Jadranje je res znanje. Kdor zna jadrati, ima pravico iti dalje. Letanje z motornim letalom je potem že igračka.

Jadralec dovrši samo dvajset poletov in gre k izpitu za športnega pilota. Jadranje je osnova.

Zato ne bo na nas dolgo čakalo letališče jadralcev.

### Vztrajnostni let, maraton jadralcev

Noč se nam je zdela zelo dolga. Mudi se nam spet na letališče.

Ura je devet dopoldne. Veter, ki je vso noč pihal, se polega. Koliko nam je ta veter ponoči pripovedoval in nam ni dal spati! Venomer nas je vabil ven, semkaj na letališče. Zdaj se počasi polega, ponehuje.

Čudno: Nad pobočjem je spet tisto jadralno letalo, ko da sploh ni bilo spalo. Ko se bližamo k letališču, počasi pada. Drži se menda le še v termiki, ki jo lahen veter žene k pobočju. Sonce je visoko, dan vroč, termike bo dovolj.

Ni se vzdržalo. Pristalo je prav takrat, ko smo mi prišli.

Toda počakajte! Letalo je vso noč, od včerajšnjega popoldneva. Pilot je dovršil vztrajnostni let. To je storitev! Ne za letalo, ampak za pilota.

### Izpit človeške vzdržljivosti

Vztrajnostni let je velika športna storitev. Pri njem ne gre za zmogljivost letala, ampak za človeško žilavost. In človek veliko vzdrži, zelo veliko, mora pa seveda pihati veter.

Najbolj stanovit ven je pri morju. Ruski jadralci imajo v Kotjebelu na Krimu dobro letališče, kjer dosežajo odlične uspehe. Tam preizkušajo piloti svojo žilavost v letanju „na čas“. Tam so začeli svojo letalsko kariero mnogi izmed tistih „vitezov podnebja“, izmed tistih odličnih letalcev, na katere zre sovjetska mladina s spoštovanjem in občudovanjem. Da, nad pobočjem more pilot najbolj preizkušati svojo vrlost in spretnost. To je „težak kruhek“, takšen let nad pobočjem, ki traja deset in deset ur, podnevi in ponoči. Pilot sedi pri krmilu, dokler ne „odreveni“. To vzdrži samo najvztrajnejši.

Vztrajnostni leti se vršijo tudi ponoči in seveda edinole v pobočnem vzgorniku, ker termike ponoči ni. Konca pobočja, kjer mora pilot obračati, sta označena z lučjo, prav tako tudi pristajališče. Izpremema vetra se jadralcu signalizira z lučmi.

Jadralec mora zelo paziti, da ne ujame pobočja, ko veter pojema. Oddaljenost ponoči zelo vara. Tudi višina se zdi manjša. S tem mora jadralec računati pri pristanku. Računa

s tem, da je osvetljeni prostor bolj daleč, kakor se zdi. Nika-  
kor se pristajanje ne sme ponoči skrajšati z drsenjem po krilu.

Vztrajnostni let ni tehnični čin. Letalo mora to vzdržati.  
To je preizkušnja jadralskih živcev, mišic in predvsem nje-  
gove volje. Jadravec, ki ga je dovršil, ima pravico, poganjati  
se za službo prometnega pilota na najdaljših progah sveta.

Ali bova tudi midva kdaj poskusila polet na daljavo?

### Plovba v daljavo

Poskusiva leteti v termiki. Čaka naju lepo jadrarno letalo  
s stekleno kabino, kjer sta dva sedeža drug poleg drugega. Z  
nama vred bo tehtalo čez tri cente, zato gre k vrvem šest  
mož. Tako, padalo na hrbet in se dobro privezati k sedežu,  
zgoraj naju bo premetavalo, moj mladi prijatelj!

To bo lepa pot! Na nebu so tu pa tam kopičasti oblaki  
in sonce pripeka. Spodaj se podi lahen veter po zorečih žitnih  
njivah in pokošenih travnikih. Termike bo dovolj, boš videl.  
Midva jo bova seveda iskala in lovila.

Zapomni si še, da se termika ustvarja. Prav gotovo bo  
nad zrelim žitom in nad strnišči, nad peščinami in pašniki.  
Nasprotno pa se morava izogibati mokrim lokam, ribnikom in  
gozdom, kjer so vetrovi navzdolni, padajoči. Ti ne pustijo  
jadrarnega letala drseti, ampak ga vlečejo s seboj navzdol.

Pod oblaki se to dviga. Vsaka kopa oblakov je dim ter-  
mičnega dimnika. Tam se zgoščajo pare, katere nese dimnik  
kvišku. Pod oblaki nese zrak jadrarno. Toda ne pod tistimi  
lepimi, ti bodo kmalu začeli razpadati, ampak pod oblaki, ki  
še nastajajo.

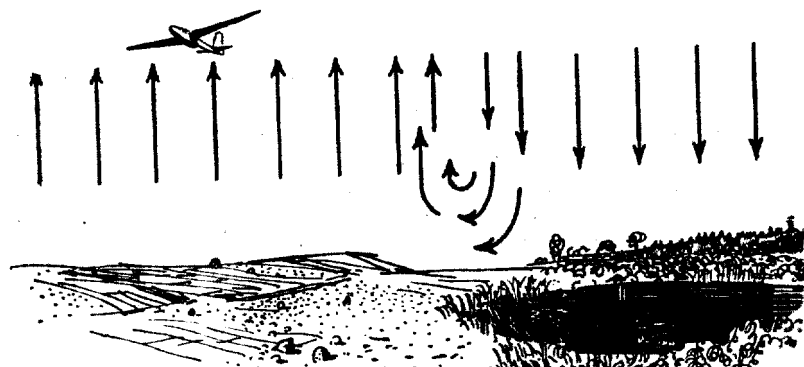

Nekateri dimniki so kajpada brez dima. Pa jih bova tudi spoznala, bržko priletiva vanje. Samo pazi na vario. Ta pokaže toplo strujo, kakor čarodejna palica vodo pod zemljo.

#### Let s čarodejno palico

Torej sva že v zraku.

Slišiva šuštenje krila, to je prijeten zvok. Poskusiva, da bi dobila še malo višine nad pobočjem. Da, dvigava se.

Imava 700 metrov, lahko se spustiva dalje od pobočja. In naravnost čez polje v ravnini! Padava v drsalnem letu, vario kaže normalno nižanje tri četrti metra. Zdaj pa se nižava po poldrugi meter! To je nizdolna struja. No, seveda, pod nama je loka. Toda za njo je polje, tam nama bo spet bolje. Zgubila sva sto metrov. Hipoma se je začelo jadralno letalo majati.

#### Tukaj je dimnik!

Sva nad širokim pašnikom. Trava je rjasto siva zaradi poletne vročine, tu pa tam so bele lise peska.

Dvigava se! Meter — že skoraj dva! Brž položiva letalo v zavoj! Kroživa na desno, to je pravilo, kajti navzgorjni veter kroži na levo. Bajga tako suče vrtenje zemlje, dognano pa to ni. Sicer je vseeno, samo da nese. Letalo morava nagniti še bolj, dimnik je spodaj ožji, šele v smeri navzgor se razširja. Venomer se dvigava, vario se drži na dveh metrih, že dva in pol — veter se čedalje hitreje dviga. To kaže višinomer. Dobro letalo. Zdaj so lahko zavoji bolj ploščati. Dvigava se čedalje hitreje, bližava se vrhu dimnika.

Spodaj na pašniku je gnezdo termike. Topli zrak se tam odleplja od zemlje in se dviga. Ne zdržema, ampak košček za koščkom; mehurček za mehurčkom in leti kvišku kakor čebele iz panja, kakor ptiči iz gnezd. Pašnik diha, utripa. Mehurčki se združujejo nad zemljo v tok, se dvigajo in krožijo na levo, dimnik termike se dviga. Spodaj na pašniku je njegov vrelec.

Pa zakaj ne vzletiva kar od tam? Morda bi zrak dvignil jadralno letalo naravnost s tal.

Ne bi. Nad zemljo nima mehurček še hitrosti, mora se zagnat kvišku. Nese šele v višini 150 metrov.

Kako visoko se dviga dimnik?

To je odvisno od toplote zraka. Zrak se pri dviganju ohlaja pri 100 m za 1 stopinjo, mokri zrak malo manj. Spodaj je bilo bržkone 22 stopinj toplote, midva bi se torej morala dvigati nad 2000 metrov. Saj imava že 1800 m.

Kaj je to? Dviganje je prenehalo. Najbrže sva padla iz dimnika. Hitro nazaj — tako — in že gre spet navzgor. Kako sva mogla izpasti? I no, pozabila sva, da dimnik zgoraj nagiblje veter, ki piha vanj s strani. Ni več raven, ne more stati navpično nad pašnikom.

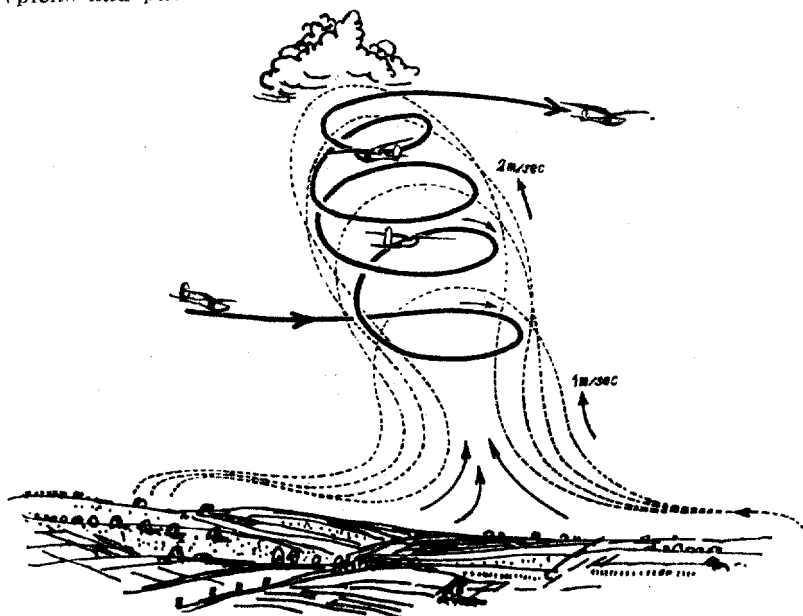

Imava že več ko 2000 metrov, dviganje ponehuje. Morava poiskati drug dimnik.

Ploveva proti vrsti nakopičenih belih oblakov, ki vise na modrem nebu. Vlečejo se nad zmernim pobočjem v daljavo. To je cesta jadrancev.

Prav sva imela. Tu je dimnik za dimnikom prav nad gorskimi pobočji, na vetrovni strani. Letiva od dimnika do dimnika in niti ne kroživa v njih. Kolikor zgubiva na poti med njimi, toliko takoj pridobiva v najbližjem. To je srečen let!

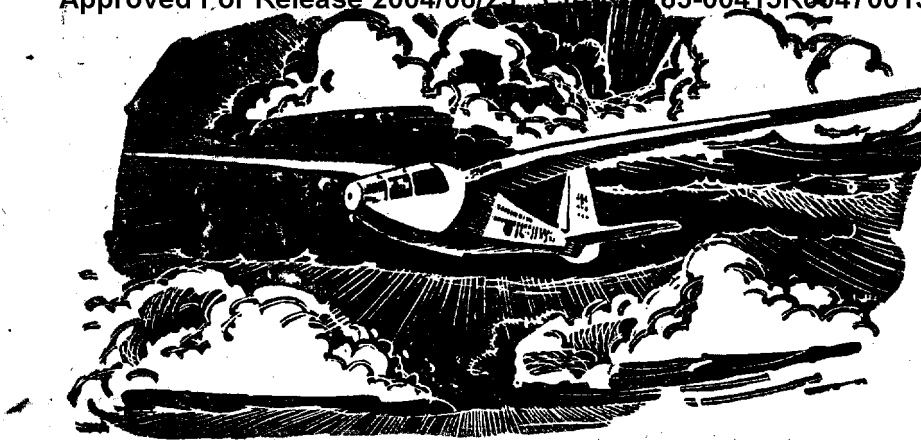

Samo nekoliko hladno je, čeprav letava v dimnikih. Zgoraj je čedalje bolj hladno. Pet sto metrov nad nama že zmrzuje.

Na koncu oblaki kar vro. Tam nastaja nad visokim gorovjem strujen nasip belih oblakov. Bližava se mu z vso naglostjo. Najina pot se tam končuje. Bila je gotovo 20 km dolga. Ozirava se še proti letališču, a to je že trideset kilometrov za nama. Imava 1600 metrov višine nad zemljo, pridrsele bi na letališče tudi brez jadranja.

Ali pa naj se spustiva v te-le oblake, ki se dvigajo pred nama? To bo let na slepo! Precej drzno. Toda letalec se ne sme bati!

Dobro poglej, kako si privezan. Ali veš, kako je treba ravnati s padalom? Kakor hitro skočiš iz letala, šteje do štiri, nato pa potegni za sprožnik, to je tale ročaj ob levi rami. Prav preprosto. To ti pravim za primer, če bi midva storila kako neumnost in zlomila krilo. V oblaku so divji vrtinci.

#### Letiva na slepo

Sva pod oblakom, ki naju kar sesa navzgor. Kroživa in že sva v beli megli. Opazujeva kontrolnik leta, oči upirava na kazalec, ki se je začel v mraku kabine zeleno svetiti. Kroglica naj bo vedno v sredini! Mrak se zgošča, mraz je čedalje hujši. Začenja deževati.

2200 metrov. Peklenski mraz. Vario kaže dviganje 3 m. Tale peklenki mraz naju požene iz oblaka. Uravnava po horizontu letalo in pritiskava za padanje.

Kaj je to? Letiva vendar naravnost — znižujeva se — toda brzinometer ne kaže hitrosti. Gotovo je zamrznil, zunaj dežuje. Morava hitro ven iz tega!

Letalo pada, megleni zastor se je razgrnil v sončno zarjo, ko naju je pošteno streslo, tako da sva čutila jermene, s katerimi sva bila privezana. Tu je ločnica (meja) zračnih tokov, vrtincev.

Dobro se je izteklo. Letiva proti našemu letališču. Imava 1500 metrov. Izogibljeva se gozdovom, tam bi naju metalo navzdol.

Bližava se letališču. Krila prijetno šustijo v čistem zraku. Za seboj imava let v daljavo in v višino.

Pri pristanku se postaviva na tleh na varnejše noge. Uspeh krepi.

#### **Večerna termika, jadralska idila**

To je bila danes sijajna pot. Med poletom človek v letalu ne zaspi. Posebno v oblaku mora imeti oči kakor na pecljih in jih ne sme spustiti z aparatov. Pa vendar bi midva rada še letela, vsaj v pobočnem vzgorniku.

Toda vetra ni. Samo večerna sapica prinaša vonj požetega žita iz doline; ta zadostuje za jadranje edinole kragulju, ki tod kroži in išče rovke na pobočju. Za jadranje je bolje opremljen, kakor midva. Pa bova vendar tudi midva zajadrata!

Učitelj jadralcev je dal pripraviti najino letalo za vzlet.

„Začenja se večerna termika. Lahko še urico letata.“

Prav ko je zašlo sonce, sva se dvignila z letalom nad dolino. Znižujeva se in oddaljujeva od pobočja. Pobočje, ki je nosilo, ko je sonce pripekalo, pri še tako lahnem vetru, sedaj ne nosi več. V termiki je nastal drug red.

Po sončnem zahodu se je v naravi vse obrnilo. Kraji, ki so se podnevi naglo ogrevali, se zdaj naglo hladijo. Pašniki in peščine ne nesejo več. Za to začenjata gozd in močvirje, ki sta si podnevi prihranila precej toplote, izdihovati topel zrak v hladeči se prostor. Gnezda termike so se preselila. Gozdovi nosijo, pašniki ne.

Letiva nad dolino, dalje od pobočja, in se začenja malo dvigati. To pa zato, ker se gorski greben ohlaja. Hladni zrak teče po pobočju v dolino. Tu iztiska topli zrak, in ta se dviga in naju nese.

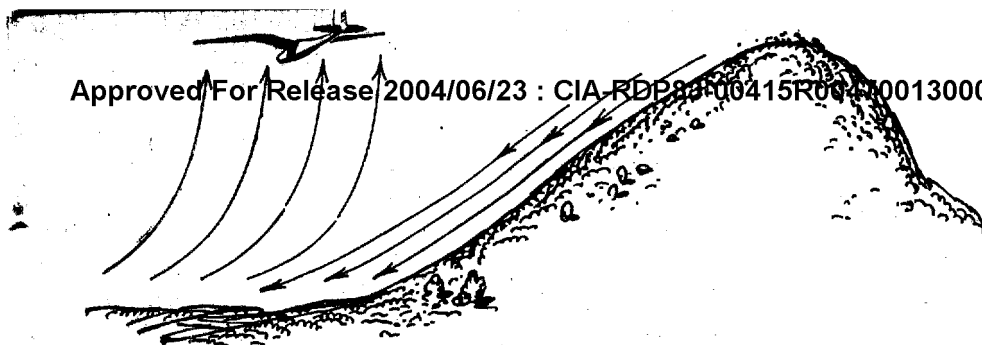

Ploveva mirno, skoraj nama ni treba krmiliti. Ne dvigava se, pa tudi ne padava. Tole so zares jadralska nebesa.

Tišina in mir božji je v zraku. Slišiva cingljanje zvoncev, čreda ovac gre v dolino. Kako je tu čudno! Tamle je še pastirski svet, kakor je bil v davnih časih, midva pa letiva nad njim v letalu, ki je najlepše delo človeškega razuma.

Sence v tokavah se gostijo. Lahko spet krmiliš, prijatelj! Ampak ti gledaš na vrhove gora, nekam daleč za „Pustinami“, in na večerno zarjo na večernem nebu. Zdi se ti kakor v pravljici, kajne?

Vidiš, takšne trenutke more doživeti samo jadralec.

Tokave črnijo, zahod ugaša. Gozd prenehuje nositi, izdihal je v eni uri vso toploto. Večerna termika dremlje. Idila se končuje.

Ploveva k pristanku. Letalo moram pripeljati prav pred lopo.

### Let v nevihto

Prišla sva ravno pravočasno. Jadrarno letalo bo vzletelo v nevihto.

Pustinam se bliža frontalna nevihta, ki je dolga morda 100 km, morebiti še več, in se zdi, da je zelo grozeča. Oblaki se vlečejo od obzorja do obzorja. Pravkar so zakrili sonce, temne kopice oblakov je presekala blisk. Ljudi obhaja strah pred življi, ki jim je ostal še iz tistih časov, ko so živeli v votlinah ter se bali poplav in strele.

Ta strah je star tisoč in tisoč let. Šele zdaj so se našli ljudje, ki so ga premagali. To so jadranci. Jadranci so prvi med ljudmi, ki nevihto iščejo.

Na pobočju je pripravljeno za vzlet velezmožno jadrarno letalo. V njem sedi mladenič, komaj osemnajstleten. Vrvi so pripravljene, da poženejo letalo. Čaka le na prvi sunek vetra,



ki bo gotovo prišel pred nevihto, da bo odnesel letalo proti oblakom.

Nevihti naproti! Pilotova mati je morda pravkar prižgala doma svečo, ki naj odžene nevihto, sin pa pozdravlja nevihto kot priložnost za boj z življi. Gre v boj z njimi, pripravljen na vse, na hrbtu ima padalo. Padalo mora biti v redu! V črnih oblakih čakajo jadralo divji vrtinci, ki so letalu že večkrat odlomili krilo.

Nevihta se bliža. Toplomer je padel, torej to ne bo le krajevna nevihta. Zdaj je zapihal iz oblakov veter, grmičje na pobočju se je skrčilo od strahu, krila jadralnega letala so se zamajala.

Nevihta je udarila! Pokonci, jadralec, na krov!

Pri prvem blisku se je zazibalo jadralno letalo v globino. Usmerilo se je proti črnim oblakom in se dviga. Življem naproti. Pogum je vrlina mož.

Jadralno letalo je dospelo do oblakov. Nevihta valí pred seboj mrzli zrak, ki žene topli zrak v višino. V tem navzgorniku jadra jadralno letalo vzdolž oblačnega zidu kakor nad pobočjem. Pri tem se pomika z nevihto. Lahko se mu posreči let več sto kilometrov.

Razburkani valovi premetavajo letalo. Oglušen od groma, oslepljen od bliskov, opojen od boja z nevihto, misli jadralec nekaj časa na zmago, nekaj časa na svoje padalo, kadar vrže letalo besen sunek vetra. Kaj če bi krilo popustilo?

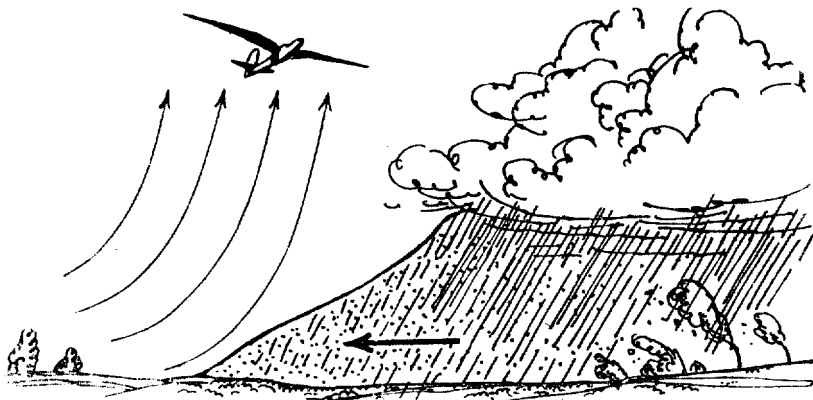

Ogiblje se divjim tokovom. Tam se vetrovi mešajo, tam se vrag ženi. Stolp toplega zraka se poganja v višino s hitrostjo, s kakršno vozijo avtomobili, in zraven piha prav tako hitro mrzli zrak. Če bi se obema posrečilo, hkrati zagrabiti krilo, gorje!

Jadralno letalo leti vzdolž pogorja. Pada v nevidne pre-pade in se zopet dviga po hrbtu nevidnih valov, a leti naprej.

Pozor! Tamle tisti venec oblakov, to je gnezdo najhujših vrtincev! Tam je vihar s stokilometrsko brzino!

In zopet pozor! Tam na obzorju, pred nevihto, se nekako prehitro zbirajo oblaki! Nevihta bi utegnila nanje preskočiti ter zapreti jadralcu pot od vseh strani. Brž naprej, prehitiva nevihto!

Kakšna divja nevihta je danes!

Jadralno letalo leti naprej skozi razburkane življe. Jimaški let jadralka.

Zmaga bo zaslužena.

Prometno letalstvo bo imelo enega dobrega pilota več. Tale mladenič tam gori bo dobro pripravljen za svoje delo.

Jadranje je priprava za nadaljnjo vežbo vseh letalcev.

Jadranje je izbor.

To moraš kmalu začeti, prijatelj!

Approved For Release 2004/06/23 : CIA-RDP83-00415R004700130001-4

PADALO

Approved For Release 2004/06/23 : CIA-RDP83-00415R004700130001-4

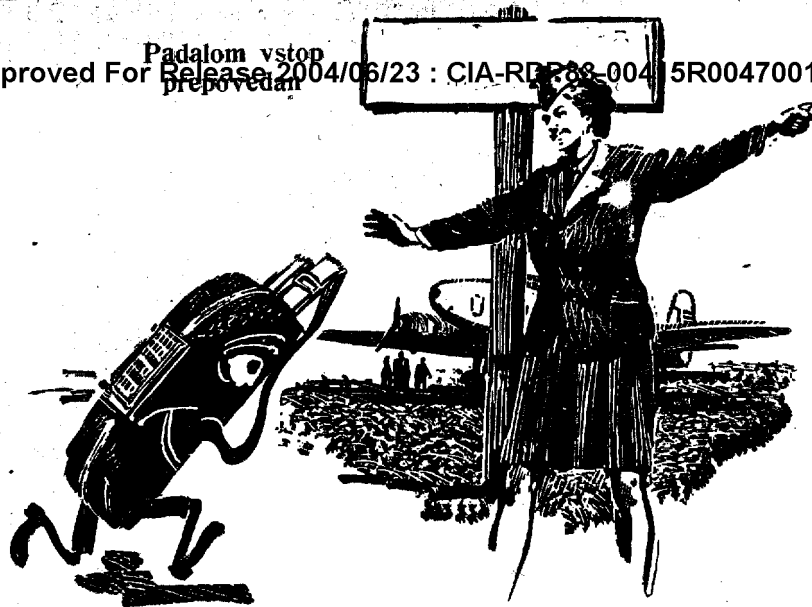

Padalo je letalčev rešilni pas. Na morju se zatečejo mornarji k rešilnemu pasu, ki jih drži nad vodo. Letalci skačejo po uničenju letala s padalom, ki jim zavira padec skozi zrak. Bolje povedano, skakali so s padalom, kajti v civilnem letalstvu potrebujejo padalo le še jadralci. Pa še ti samo zato, ker imajo čudno navado, da radi letajo kar naravnost v nevihto. V prometnem letalstvu je padalo prepovedano.

#### **Padalo ima vstop prepovedan**

Pri vstopanju potnikov v prometno letalo se je zgodilo tole:

Med potniki je bil tudi gospod Padalo. Veliko platneno glavo je imel zavito v vrečo, neodločno je stal na peronu in si začudeno ogledoval dvomotornega orjaka, kakor nekdo, ki je marsikaj prespal. Letal je še do nedavna, pa veliko, toda v docela drugačnih letalih.

Zdajci je napravil korak ter hotel vstopiti. Toda stewardka, letalski sprevođnik, ga v kabino ni pustila.

„Padalom je vstop prepovedan!“

Gospod Padalo se je začel razburjati, toda stewardka ga je znova dostojno, a odločno zavrnila.

„Ne morem vas pustiti v kabino. Vi bi po nepotrebnem vznemirjali potnike.“

„Tako? Kaj pa, če se med potjo kaj pripeti? Potem me bodo potniki potrebovali, da bi jih rešil. Letalo lahko gori.“

„Izključeno! Današnji motorji nikoli ne gore. Če pa bi jim to vendarle prišlo na misel in bi hoteli to poskusiti, ima vsak na vratu takšen gasilen aparat, da bi požar na mah zadušil. Toda motorji so tako popolni, da je ogenj izključen.“

Gospod Padalo je postal nervozen in je zavpil:

„Kaj pa če se zgodi kaj v krmiljenju? Ali če se odlomi krilo? Mladi ste še, gospodična, ne morete dosti govoriti! Jaz sem že često doživel zlom krila.“

Sprevodnica se je zasmejala.

„Kdo je že kdaj slišal, da bi se pri modernem letalu odlomilo krilo? Smejati se vam moram, gospod. Ali veste, kakšno jeklo je danes na letalu? Električno pregledano. Nič se ne more zlomiti.“

„Pa se lahko v oblaku trčite z drugim letalom. Tudi to sem že doživel.“

„To tudi ni mogoče v našem prometu. Vso pot nas vodi radio. Letimo v radiovalu kakor vlak na progi. Natanko se moramo držati kurza in ne moremo priti na pot drugega letala, ki mora tudi voziti po svoji progi. Pri nas je letalna varnost zajamčena.“

Gospod Padalo je postal krotak, glas mu odpoveduje.

„Pokličite mi, prosim, pilota! Je moj znanec. Bila sva nekoč prijatelja.“

Pilot je prišel, stisnil prijateljski gospodu Padalu roko, a s seboj ga tudi on ne more vzeti. Gospod Padalo vidi, da tu ni dobrodošel.

„In hotel sem celo prositi za namestitev tukaj.“

„To je izključeno, moraš si kaj drugega poiskati.“

Pilot se je z njim poslovil, letalo je odletelo.

Gospod Padalo je žalostno šel z letališča in premišljal, kam naj se obrne. Ko bi bil služil pri vojaki, bi ga tam še utegnili potrebovati, vojni letalci morajo imeti s seboj padalo, toda gospod Padalo ni vojak, je civilist, ne ve torej ne kod ne kam. Šel je v kantino in se zamislil.

Civilno letalstvo ga že skoraj ne potrebuje. K prometu ne sme, tam bi ga utegnili konstrukterji s palico napoditi, to so zelo samozavestni in nedotakljivi ljudje. Potrebuje ga le kdaj pa kdaj kak športni letalec, toda čedalje manj, in pa jadralci.

Approved For Release 2004/06/23 : CIA-RDP83-00415R004700130001-4

To je presneto malo. Gospod Padalo je sklenil, da bo iskal v vsem civilnem letalstvu kako zaposlitev.

Morda bi mogel celo sam najti za letala novo delo. In res se mu je posrečilo.

#### Padalova pošta

Letalstvo je našlo novo uporabo za padalo. Postaló je zalagatelj polarnih ekspedicij in krajev, ki so odrezani od sveta po veliki povodnji. Letala pridejo hitro na mesto, preletijo pustinje, koder bi sicer človek težko hodil, in vržejo ekspedicijam ali zatopljenim krajem živila in zdravila. V Alpah se tako zalagajo vremenske in zvezdarske postaje. Kamor bi lezla karavana nosačev tedne ali mesece, tam je letalo tako rekoč v trenutku.

To je samo priložnostna uporaba padala. Toda padalo je tudi trajno zaposlěno, in sicer pri pošti.

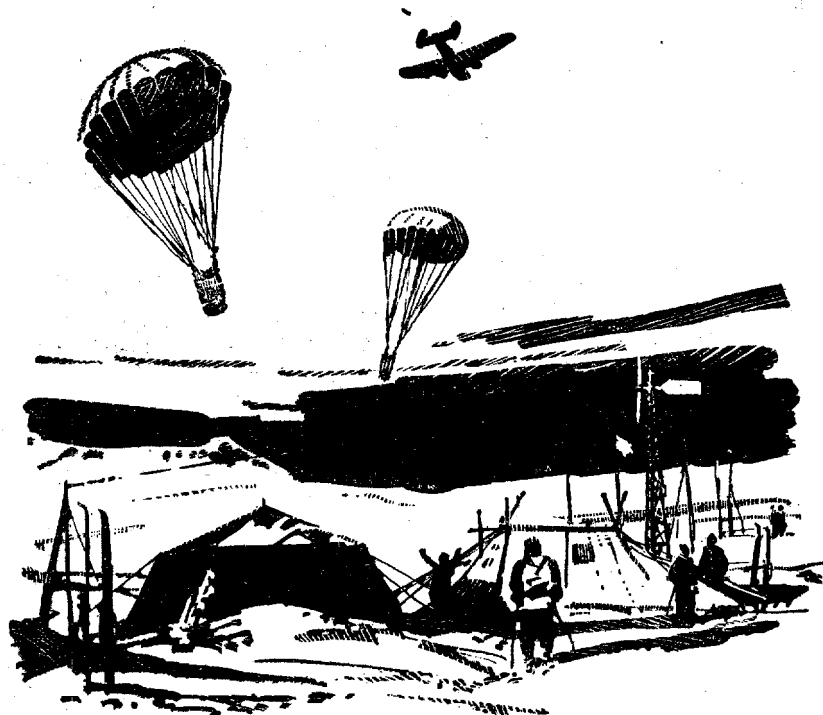

Approved For Release 2004/06/23 : CIA-RDP83-00415R004700130001-4

V pustinjah sovjetskega in ameriškega severa živi v velikanskih prostranostih le nekoliko ljudi. Ti imajo tudi pravico do zveze s svetom. Letalska zveza je nedvomno boljša, kakor sani, ki jih vlečejo psi. Ker se ne izplača ustanavljati povsod letališča in ker to niti ni povsod mogoče, se letalo ne more povsod ustavljati. Brzi vlak se tudi ne ustavlja na postajališčih.

Zato spušča letalo pošto s padalom na tla. Ko se letalo vrača, pobere spet vrečo pisem z visokih drogov. Poštna vreča visi na vrvi med dvema drogoma kakor zastavica na vrvi pri visokem skoku. Letalo spusti vrv s sidrom, ki zagradi vrečo ter jo leté vzame s seboj. Posadka jo potegne v letalo.

Tako se vzdržuje poštna zveza v najbolj odljudnih kotih zemeljskega severa. Hvala padalu!

Ne pozabljajmo na vojaške padalce, partizane, ki zletijo s padalom sovražnikom za vrat, ampak o tem bi morali napisati celo knjigo.

### **Veliki dežnik**

Dečki skačejo včasih z dežnikom s plota. Dežnik zadržuje padec. Letalsko padalo ni nič drugega, kakor dežnik, velika platnena polkrogla, ki tudi zavira padec. Zavre ga na takšno hitrost, kakor če bi človek skočil s strehe pritlične hiše, to je na hitrost približno 4—5 m na sekundo.

Padalo je sestavljeno iz površka, vrvic in oprave.

Površek je platnena polkrogla s premerom 8 m in ploskvijo 40 m<sup>2</sup>. Razdeljen je na 24 delov, ki so skrbno sešiti. Svilena tkanina ima trdnost 160 kg na en kvadratni meter.

Svilene vrvice gredo skozi površek tam, kjer je platno sešito. So v celem, v enem kosu, začenjajo se pod površkom in se končujejo v opravi, katero letalec oblači. Iz dobre svile so in vsaka prenese 180 kg. Na njih visi letalec pod površkom.

Oprava je iz močnih oprtnic. Pravijo ji tudi telovnik. Ima dve zanki za noge, da bi letalec ne zdrsnil iz nje. Na levi rami je sprožnik, od katerega gre varnostna vrv, ki odpira padalovo vrečo. Vreča je na hrbtu, lahko pa na nji tudi sediš.

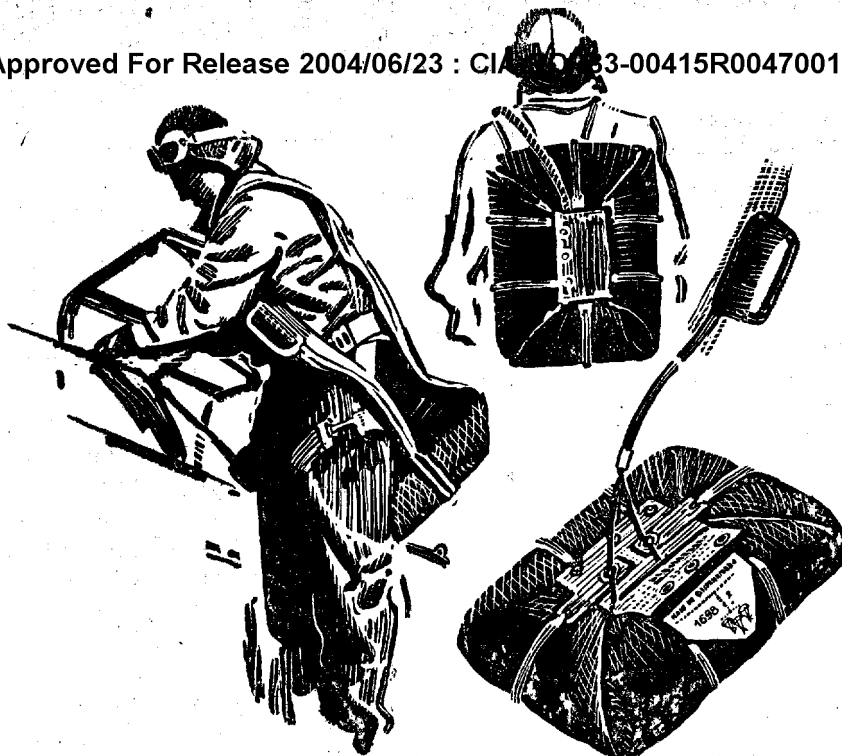

V njej je zložen površek. Vreča ni sešita, ampak je zložena iz štirih kosov, ki se takoj odpro, da se more površek nemoteno razprostreti. Za to je tu še pomočnik.

#### Mali pomočnik

Površek se zanesljivo razprostere, ker ga potegne majhno padalce ven, ki je pritrjeno na vrhu velikega padala. Padalce se zanesljivo odpre, ker se odpira z vzmetmi, zares kakor dežnik. To se na žalost pri velikem padalu ne da narediti.

Brž ko potegneš za ročaj, skoči iz vreče malo padalce kakor miš iz kovčega, vzmeti ga napno in zrak, seveda pri padcu, gre z njim. Tako se raztegne veliko padalo, katero potem zrak napihne.

Na nekaj bi pozabili. Da bi se zaklopnice pri vreči zanesljivo naglo odprle, so na njih gumijeve vzmeti, vrvico, ki se



vselej zapno šele pred poletom, da bi se gumi po nepotrebnem ne utrujal in da bi dobro vlekel.

Malo padalce izvleče veliko padalo, več ne more storiti. Zdaj gre za to, da bi se odprlo.

#### **Preluknjani dežnik**

Površek mora odpreti zrak sam. Zraku se pomaga s tem, da so na obodu površka naborki (volani) kakor pri krilu, v katere zrak laže prodre. Nekatera padala imajo na naborkih še kavčukove vzmeti, da bi zrak res mogel tja.

Zrak prodre v površek, ga napihne, odpre, in zdaj padalo nese. Zrak se v polkrogli zgošča, in padalo zavira zdaj kar z uporom svoje velike ploskve. Toda zgoščeni zrak bi povzročil zaganje padala, ko bi pritiskal pod površek. Zategadelj je padalo na vrhu preluknjano, da more uhajati zrak.

To je torej preluknjan dežnik. Odprtina stabilizira padalo. Razen tega izboljšuje pretok zraka še nosilnost.

#### **Ali se padalo mora odpreti?**

Najvažnejši trenutek pri uporabi padala je tisti, ko se površek odpre. Ven iz vreče pride površek popolnoma gotovo, toda ali se odpre — to se ni vselej zgodilo. Površek se ne odpre, napravi svečo, plapolja v zraku kakor kos cunje, in že je enega spretnega človeka manj na svetu.

Poskušali so že razne načine, kako bi zagotovili odpiranje prav za prav napihnenje padala. Napihovali so ga s stisnjenim zrakom iz bombe, dali so celo v površku eksplozivni posebne eksplozije. Pa se ni nič obneslo. Tu velja tudi načelo: čim bolj preprosto, tem bolje. Navsezadnje so ostali padala samo tisti naborki, s katerimi vabi zrak, da bi ga odprl. To je sicer malo, vendar je boljša majhna pomoč, kakor velika bolezen. Tako učinkuje preprosto padalo zelo dobro.

#### **Zanikrnost je zločin**

Padalo mora biti skrbno in dobro zloženo, trakovi ne smejo biti zapleteni. Kdor zanikrno zlaga padalo, že tako rekoč ubija človeka. Zato vidimo letalce, kako pazljivo zlagajo platno

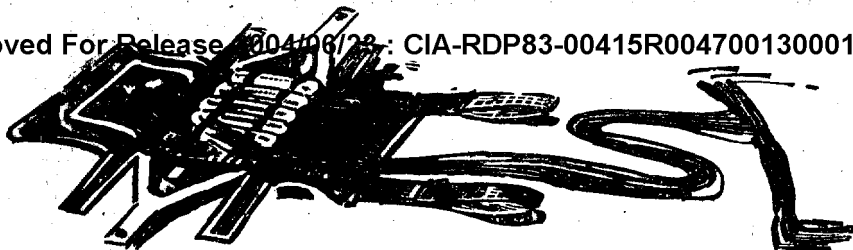

površka ter prečesavajo vrvce s prsti kakor z glavnikom. Toda potrebno je ne samo vestno zlaganje, ampak tudi strokovno oskrbovanje.

Tkanina površka ne sme biti vlažna. To je najslabše. Vlažna tkanina se zlepi in ne gre narazen, to je glavni vzrok nesreče. Zato ne sme biti padalo dolgo zloženo. Pogosto jih vidimo razobešena pod stropom lope. Preden padalo zložimo, ga moramo prezračiti, pustiti, da ga napne veter in ga pošteno prepriha. To se dela tako, da piha nanj vijak. Po preteku enega leta se preizkušajo padala z obtežbo. Spravljeno mora biti na suhem in v zračnem prostoru.

Padalo se zrači vsak mesc. Po šestih letih gre padalo v pokoj, pa naj je delalo ali pa lenobo paslo. Letalski učenci se na njem učijo zlagati padalo. Slednjič so iz njega po večini srajce, ki so kakor svilene in neuničljive.

Dobro zloženo in oskrbovano padalo mora učinkovati. Če ga potrebujemo, morda ker se je zlomilo krilo jadralnega letala v nevihti, je padalo poslednje, kar nam še more rešiti življenje. Ako odpove, ni za njim ničesar več. Čudeži se ne godijo.

### Med nebom in zemljo

Za skok iz letala s padalom je brez dvoma potreben pogum, seveda za prostovoljen skok, ko pilota nič ne silí, zapustiti varno letalo. Če je letalo zgubljeno, se mora skakati. Toda prostovoljno, to je nekaj drugega! Prostovoljno skačejo učenci v letalskih šolah. So pa tudi ljudje, ki so že sto in stokrat skočili. Nekateri v letalskem cirkusu ob letalskih dnevih, v zabavo gledalcem. Drugi pa kot padalovi profesorji, ki študirajo skok s padalom. Vsa čast tem junakom!

Za to mora biti res junak. Kdor se boji, bi zaman hodil kam po pogum. Šarlatani so sicer že tudi prodajali pilule poguma, toda te kroglice ne dajejo poguma, ampak povzročajo

drisko. Človek si mora prinesiti pogum s seboj na svet, mora se roditi kot padalec. Vreči se v globino pod letalom, ni malenkost. Tu odloča moč volje. Pogoj za skok je prej duševno, kakor telesno zdravje, čeprav skok ni ravno za ljudi, ki imajo srčno napako.

Padalci skačejo v študijske namene tudi iz višine več ko 10.000 m, iz stratosfere. Za seboj imajo že tudi več ko 400 skokov, mnoge izmed njih z dihalnim aparatom. Letalstvu je to seveda v korist. Velika množina uspešnih skokov tudi dokazuje, da je padalo zanesljiva naprava. Samo znati je treba.

#### Pod belim oblakom

Skakalec strmoglavi v globino, pada. Človek, ki pada v prostem padu, pada vselej na glavo. Morda je glava tako težka od samega znanja, da prekopicne telo. Pri tem se docela dobro diha. Tisti, ki so preleteli v prostem padu tisoče metrov in odpirali padalo šele nizko nad zemljo, so to dokazali. Zrak človeka ne zaduši. Sicer pa človek ne more padati z večjo hitrostjo kakor 200 km na uro. Na to brzino zavre padeč upor telesa v zraku. Tudi krvnega pritiska padanje ne ograža.

Večinoma se padalo odpre takoj po odskoku iz letala. Letalec samo počasi šteje do štiri, nato potegne ročaj. Ko se nad njim odpre in razprostre beli oblok padala, se gotovo oddahne. Zdaj pada prosto proti zemlji. Precej počasi. Letalec Pavlovskij je drsel iz višine 8.700 m skoraj pol ure.

Ko se padalo odpre in ustali, se preneha gugati ter plava proti zemlji docela mirno. Toda letalec še ni popolnoma varen.



Padalo je treba voditi. Če skakalec potegne za vrv na eni strani, pada padalo na stran. Tako se lahko izogne mreži visoke napetosti ali reki. Pri zemlji bi tudi sunkovit veter lahko padalo od strani zmečkal, in potem gorje letalčevim nogam!

Na zemljo pada letalec prožno, počepne. Če piha močan veter, potegne brž na spodnjo vrvco, da „izlije“ iz padala zrak; sicer bi ga padalo vleklo po poljih.

Pri skoku s padalom ne visi življenje na nitki, pa vendarle na vrvi. Človek more, na žalost, na žalost, izgubiti življenje samo enkrat. Toda tudi ko bi mogel umreti v življenju trikrat, bi to padalcem po poklicu nič ne pomagalo, ker bi imeli gotovo dvakrat izpraznjeno zalogo. Njihovo delo pa omogoča skrbno študiranje in izpopolnjevanje padalske tehnike tako, da je postalo padalo varno.

Jadralec mora imeti padalo, kadar leti v nevihto in v visoke oblake. Počuti se s padalom varnega in samozavestnega. Odprta so mu zadnja vratca, skozi katera mu je mogoče uiti nevarnosti v najbolj kritičnem trenutku.

Toda tudi pri jadranju je čedalje manj primerov, da uporabi letalec padalo. Konstrukter jadralskih letal je njegov velik sovražnik, ki ga hoče izriniti.

Pa zakaj? Ne jemljite nam poslednje resnične romantike!

Malo predolgo se že klatimo po zraku. Treba bi bilo, da pogledamo spet nekoliko na letalski kolodvor.

Approved For Release 2004/06/23 : CIA-RDP83-00415R004700130001-4

**LETALSKO PRISTANIŠČE**

Approved For Release 2004/06/23 : CIA-RDP83-00415R004700130001-4

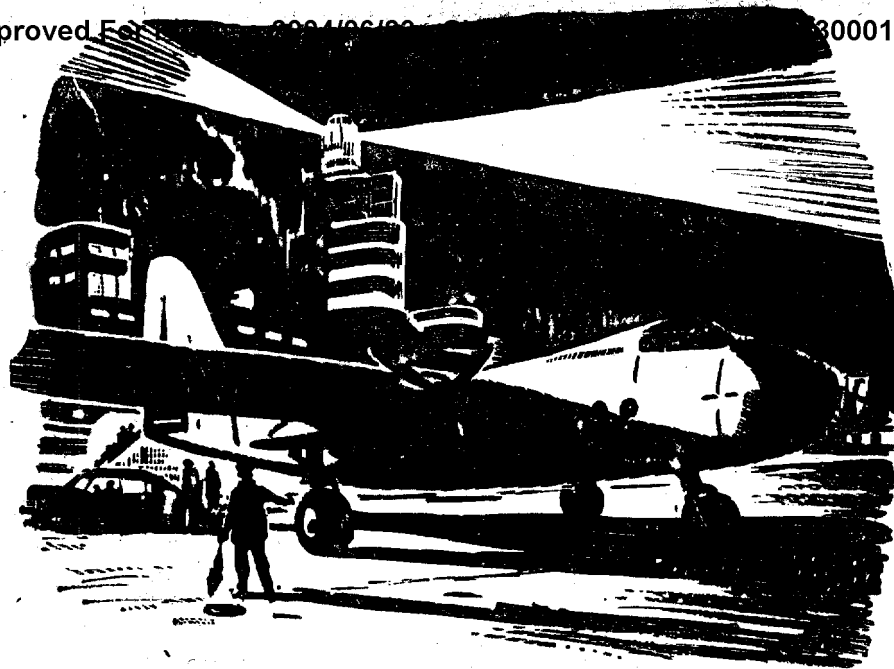

Lahno kakor ptica plove prometno letalo na visokem nebu. Motorji brnijo himno o soncu in prostoru, in letalo plove veličastno nad mestnimi ulicami. Spoznavamo ta hrup, pripoveduje nam zelo srečne trenutke. Spoznali smo letalo. To je „Galeb“, ki nas je peljal k Baltiškemu morju.

Kako je popoln in lep! Kako velika je njegova služba ljudem, ki jih prenaša v enem samem poldnevu od morja do morja.

V njem je najboljšo, kar ljudje znajo.

Letalo pada za mesto, kjer je letališče.

Moramo za njim, na njegov dom.

#### **Prostor in ravnina**

Leži pod milim nebom, zračno morje ga obliva z vseh strani. Takih pristanišč je na zemlji že na tisoče in vsi so si podobni, kakor so podobna pristanišča ladij drugo drugemu. Vsako letališče ima lope in pristaniški urad, in nad vsem tem plapolja vetrovna vreča. Ta je znak letalskega pristanišča in mora biti vidna tudi ponoči. Zato sveti reflektor na njo.

Pristanišče za letala se zelo razlikuje od pristanišča za vodne ladje. Hoče prostor. Ladijsko pristanišče je zadovoljno z globoko vodo, sicer je lahko skrito med skalovjem; tako vsaj skale lomijo valove. Letališče ne more postaviti zaščitnega okopa proti vetru. Letalsko pristanišče mora biti odprto. To je gospodljiva, despotska ravnina, ki tlači vse naokrog k tlom.

Zdi se nam, da sedijo celo te velike lope in poslopje letalskega pristanišča poleg velike zelene ploskve skrčene, da bi ne ovirale letal v vzletu.

Mesto se je čudovito približalo, toda samo z nižjimi hrisami. Tovarn z dimniki ni vzelo s seboj. Hoče pa biti blizu letališča, stiska se k pristanišču.

#### Letalsko pristanišče

Letališče na suhi zemlji nas spominja tudi na železniško postajo. V primeri z železnico ima trgovsko letalstvo dosti bolj ugodno stališče. Gradi samo kolodvore, ni mu treba polagati tira, delati mostov in vrtati predorov.

Glavni pogoj letališča je velika prostranost, do 500 hektarjev zemljišča. To je že lep travnik. Nova letala z močnimi motorji sicer ne potrebujejo veliko prostora za vzlet; njihovo pristajanje tudi skrajšajo zavore podvozja, toda letala morajo imeti dovolj volje. Potem je še pristajanje v megli.

Površina letališča je trda, porasla z dobro rušo, da bi prenesla težka letala. Po nobenem travniku ne vozijo tako težki vozovi kakor tu. Ruša se ne sme poškodovati. Letala nimajo več pod repom ostroge, ki bi zavirala hitrost, ko sede letalo na tla, ampak kolesce, da bi se ruša ne trgala. Če se zdaj pojavi na letališču staro letalo z ostrogo, se vede k njemu upravitelj letališča kakor vratar luksuznega hotela k „vandrovcu“.

Velika letališča imajo urejeno posebno vzletno cesto, široko betonsko cesto za vzlet in pristanek. Potem se upravi letališča tudi ni treba bati spomladnih povodnji. Letališčno ploskev omejujejo tarče, ki se od zgoraj dobro vidijo, ponoči pa tvorijo mejo rdečih luči, ki so v tleh. Ponoči razsvetljuje letališče neonova luč, kakor veliko trgovino. Lope se oglašajo v temo z rdečimi obrisi streh, da bi ne treščilo vanje prista-

jajoče letalo. Pristajalna cesta ima na koncu natrijeve luči za start v megli. Vse luči so v tleh, da bi ne ovirale.

Veliki T kaže hkrati silo vetra, toda izkušen letalec jo pozna že po legi vetrovne vreče. To je važno za pristanek. Pri močnem vetru je treba odjemati plin pozneje, veter pristanek zavira, krajša.

Smer prevladajočih vetrov je odločilna pri graditvi letališča. Letališče ne more ležati na zavetrni strani mesta, kamor prinaša veter ves dim. Letala bi tudi morala vzletati v smeri proti mestu. Z dimom in meglo ima letalsko pristanišče večeren boj.

### Boj z meglo

Megla je strah letalstva.

Zategadelj niso pri letališčih dobrodošli veliki ribniki, ki izdihujejo v hladnem vremenu to sivo pošast. Največ megle je v jeseni, to ve navsezadnje vsak. Letališčno osebje je ni prav nič veselo. Poskušalo se je že na razne načine, kako bi se dala megla nad letališčem razgnati. Poskušali so to predvsem z različnimi žarki, a vse je bilo zaman. Niti droben pesek, ki je nabit z elektriko in ga razprašuje letalo, ne pomaga, kvečjemu onesnaži razplinjevalce motorjev. Boljše je osvetljevanje megle z ultravioletnimi žarki, da bi letalec videl svetlobne signale. Ampak to so šele začetki.

Megla je huda sovražnica, vendar pa je letališče svoj boj z njo dobilo: z radiovalovi. Brez radija bi zračni promet v slabem vremenu ne bil mogoč. Z radijem je postal popolnoma varen. Kakor polip z lovkami, posega letališče daleč v prostor z radiovalovi. Vodi letala vso pot in jih potem v megli vleče navzdol. Daje smer in kontrolira lego. O vsem tem smo se že prepričali v prometnem letalu. Letališče ureja promet kakor železnica.

### Urejeni promet

Na letališču je vzoren red. Nikar ne mislite, da na letališču lahko vsak leta, kakor hoče, ko je tam toliko prostora. Zelo bi se motili. Brez znaka starterjeve rumene zastavice



ne vzleti nobeno letalo. Ako se na kolodvorskem posloplju pokaže rdeča piramida, utihajo motorji. To pomeni prepoved vseh startov.

Letala se ravna po vseh pravilih za izogibanje in pristajanje. Izogibljejo se na desno, pred pristankom opišejo krog, in tisto, ki je niže, pristaja zmerom prej. Letališče nadzira letalo vso pot.

Prometni uradnik je z letalom ves čas v zvezi. Poroča mu o vremenu in kontrolira njegovo lego. Daje mu obvestila in ukaze z iskrno telegrafijo in telefonom. Majčkena hišica, ki čepi na robu letališča, to je gonio, usmerjevalec. Tam zmerom vedo, kje je letalo.

Letalo mora natanko vzdrževati predpisano smer, da bi se ne trčilo v oblakih z letalom, ki leti v nasprotni smeri. Strojevodja pri železnici tudi ne more zapeljati na tir, na katerega bi hotel.

Letalski promet je veliko, harmonično telo, sijajno organizirano in natanko urejevano. Za letalo, ki je v zraku, skrbi mnogo ljudi in za letalo na zemlji tudi. Na letališču sodelujejo ljudje pri urejevanju prometa, pri signalizaciji, pri telegrafski, telefonski in meteorološki službi, pri oskrbovanju letal ter izkrcavanju potnikov in tovora.

Vsi boste lahko tu zaposleni, če boste za to sposobni.

Večina letališčenega osebja so bivši letalci. Človek mora biti svojega rokodelstva vešč. To je pravilno.

Letališče pa ima svoje straže še po progi, kakor ima železnica svoje čuvaje. To so letalski svetilniki.

### Letalski svetilniki

Glavni svetilnik je na letališču. To je nizki stolp nad lopami.

Vrsta svetilnikov je na progah, od letališča do letališča, po večini na hribih, da bi se od daleč videli. Večinoma so to svetlobni in hkrati radijevi svetilniki. Njih znaki so isti. Pilot vidi — recimo — kratek in nato dolg blisk luči. V Morsovi abecedi je to znak A. Takoj ve, da je to znak določenega in znanega svetilnika. To spozna tudi tuj pilot, ki je priletel z

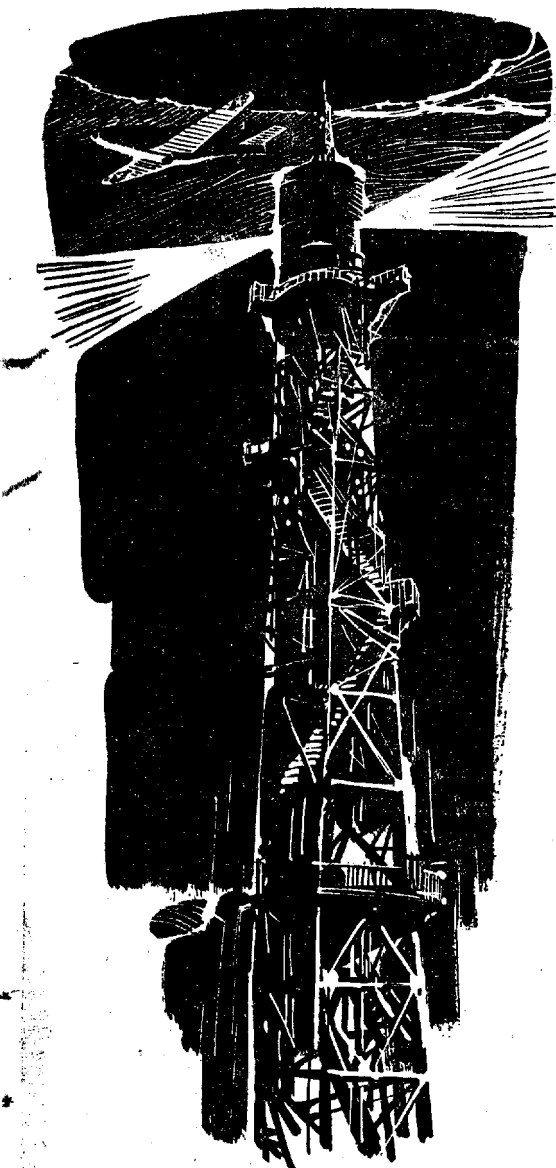

drugega konca sveta; pogleda na letalsko mapo in je brž doma. Kadar se slabo vidi, pošilja svetilniki znak po radiju. Pilotu se oglasi kratek ali dolg ton v slušalkah. Toda vsak svetilnik nima radija, večina ima samo luč. Prav gotovo pa ima radio letališčni svetilnik, ki pošilja dve območji kratkih valov, vsako z drugim znakom, in pilot leti med njima, kakor plave ladja med bojami. To se tudi imenuje radijeva boja.

Svetilniki na progi so drug od drugega oddaljeni 20 do 50 km, tako da se bliski enega vidijo do drugega. Nič ne dé, če eden odpove. Pilot vidi bliske naslednjega svetilnika in ne zgubi svoje poti v oblakih. Nekateri svetilniki so brez posadke. Prižiga jih električni nočni čuvaj, fotoelektrični člen, robot-avtomat. Kakor hitro se zmračí in ne dobiva občutljiva svetlobna ploščica aparata dovolj svetlobe, vklopi tok.

Ko bi se prebudil zgraditelj prvega svetilnika, ki je stal na otoku Faru pri Aleksandriji v 3. stol. pred Kristom, bi se komaj spoznal na letalskem svetilniku. Na njegovem svetilniku so go-

rela polena drv na odprtem ognjišču. Niti bremenski nadškof, ki je dal postaviti prvi svetilnik v Hamburgu v 12. stoletju, bi ne vedel z novim svetilnikom kaj početi. Steklene leče, izbočena zrcala in svetlobni viri, sto in stotisočsvečni, bi ta dva moža gotovo docela izbegali. Toda smoter svetilnikov je isti: pokazati plovcem ponoči pot. Ker je tu še radio, jo lahko pokaže tudi v megli, in sicer kar na daljavo več tisoč milj.

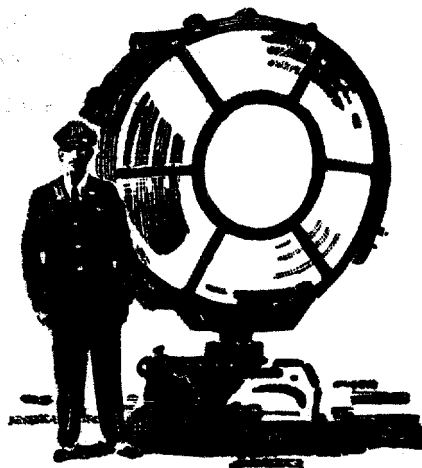

### **Vstopiti!**

Pred peron letalskega pristanišča Praga prihaja letalo. Ustavilo je motorje in odprlo vrata kabine. Na peronskem stebričku se je prikazala tablica s ciljem poleta in časom odleta v Moskvo. Zvočnik kliče v restavraciji odlet letala. Potniki vstajajo od miz. Uslužbenci nakladajo kovčege v letalo. Okrog velikega kovinskega ptiča je slavnostno nastrojenje. Slavnostno je tu vse. Praznična obleka potnikov, nove obleke dam, ki bi ne letele v tujino v nemodernem kostumu, in zlati trakovi na uniformi prometnega uradnika in posadke letala.

Nenadno se je med lepimi oblekami prikazala modra — monterska. Iz letala je stopil mehanik, ki je pregledal oljne zavore, ki pri preizkušnji motorjev niso dovolj občutljivo zagrabile. V vsej tej krasoti je mehanik kakor kmet na izletu diplomatov. Modra monterska obleka spominja na delo človeških rok, na tisto prvotno, črno delo. Zdi se, da ne spada sem. Toda brez tega moža bi letalo ne bilo pripravljeno pred peronom. Letalski mehanik, to je duša letališča.

### **Letalski mehanik**

Mehanik je povsod in pri vsem, ker mora tam biti. Oskrbovati mora motorje, aparate na krovu, podvozje in neonove

luči pristaniške zapornice. Spremlja in sprejema vsako letalo, naj se dviga v jasno sonce ali pa pristaja ponoči v luči reflektorjev.

To je oskrbovalec in zdravnik vseh naprav na letališču, ki jih upravlja mehanično ali električno. Veliko ve in mnogo zna. Po sluhu pozna, da pri letalu, ki prihaja ravno z dolge poti, popušča eden izmed štirih motorjev. Pri motorju dožene po posluhu, pri katerem izmed mnogih cilindrov se ne vžigajo svečke.

Skrbi za vse, najbolj pa za motorje.

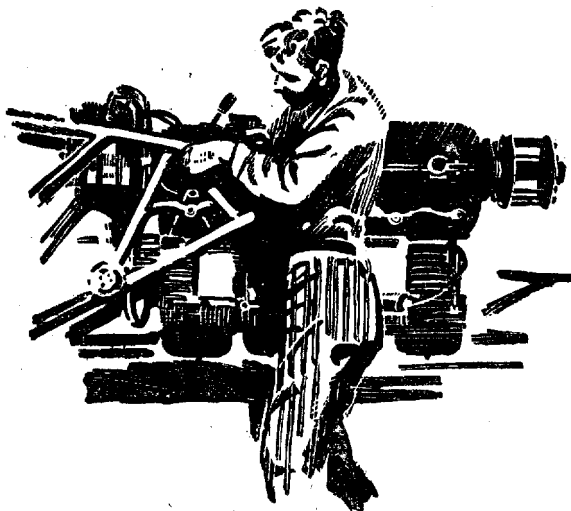

Prav on je zelo važen za varnost prometa. Promet je v prvi vrsti odvisen od zanesljivih motorjev in mehanikove zanesljivosti.

#### Odgovornost in znanje

Letalski mehanik je pravi kapital rokodelskega znanja, učenjak med rokodelci. Človek si mora temeljito izvežbati možgane, preden se nauči ustrezati razplinjevalcu dvanajstcilindrovke ali urediti brezhibno poslušanje kratkovalovnega oddajnika. Takega znanja si človek ne pridobi čez noč, niti

ga ne more kupiti na sejmu v čarovni ovojki. To znanje mora človek prav s trdom zbirati.

Zbiranje znanja se ne začne šele na letališču. Sem prihaja mehanik že iz letalskih tovarn in strokovnih šol. Prihaja iz tovarn, kjer se je rodilo letalo in vse njegove naprave. Natanko ve, kod gre po vretenu kanalček za mazilno olje, ker ga je v tovarni sam delal. Tako mu gre kajpada delo od rok, da je veselje. Dobro ve, kaj pomeni en sam zrahljan svornik.

Zato more in mora biti za svoje delo popolnoma odgovoren.

V letalstvu ima mehanik prvo in častno mesto med vsemi letalskimi delavci.

Držali se bomo tega moža v modri monerski obleki, tovariša mehanika. Z njim si bomo ogledali letalski motor.

To bi bili morali storiti malo prej, toda človek ne more vsega naenkrat. Morda je za to še čas.

Approved For Release 2004/06/23 : CIA-RDP83-00415R004700130001-4

**LETALSKI MOTORJI**

Approved For Release 2004/06/23 : CIA-RDP83-00415R004700130001-4



V telesu kovinskih ptičev je kovinsko srce. Letalski motor je popolna strojnica v zraku.

Treba je biti nekaj časa z njim tam, kjer poslušajo oblaki njegov ropot, da moremo oceniti njegovo delo. Treba je sedeti v letalu nad valovi razburkanega morja, ko je vse odvisno od motorja, da moremo oceniti delo ljudi, ki so letalski motor sestavili.

V letalski motor se je vtelesil duh in trud vseh konstruktorjev, ki so ga izpopolnili. V sebi nosi tudi duha spretnega dela delavcev, ki so ga spravili na svet. V njem je tisto neizmerno prizadevanje ljudi, ki so na motorju izpopolnjevali še to, kar je bilo že zelo dobro.

#### **Dovršenost**

Da bi motor v zraku odpovedal svojo službo, je danes že velika redkost. Ogenj je izključen; da bi počile cevi ali ventil, to spada že v minuloost. Storilnost raste v tisoče konjskih sil. Doslej se ni še nikjer posrečilo, dati toliko konj v razmeroma tako majhen stroj. Letalski motor, to je človeška volja, pomešana z ognjem in utelešena v kovino.

**Tu dela ogenj.**

Motor sestoji iz delovnih cilindrov. Nekateri stroji jih imajo tudi štiri in dvajset. To so prav za prav štirje motorji, postavljeni v obliki X.

Koliko let je najmlajšemu izmed vas, dečki? Dvanajst? Torej morate vsi vedeti, kako deluje eksplozivni motor. S tem se ne bomo dolgo mudili. Torej kako?

- „Eksplozivni motor sestoji iz delovnega cilindra, bata, ročice in kljuke, razplinjevalca in magnetnice.“

„V cilindru eksplodira zmes bencinskih par in zraka — pritiska na bat — bat se premika in pritiska na ročico — ročica obrača kljuko kakor roka.“

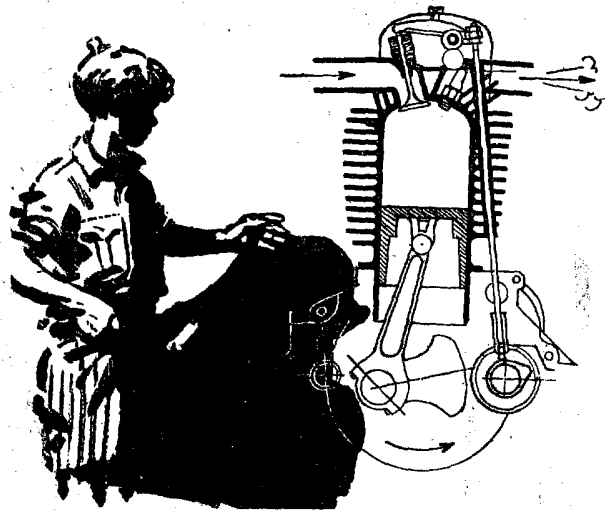

Prav. In kako deluje bat? To naj pove spet nekdo drug.

„Bat vsesava zmes v cilindru, ko se pomika nazaj, jo stiska, zdaj zmes eksplodira, ker jo vžge svečka, in tlači bat — in pri pomikanju nazaj iztiska bat zgorele pline.“

Temu se pravi delo na štiri čase. Sesanje, stlačenje, eksplozija in izpuh. Eksplozija je delovni akt (čin).“



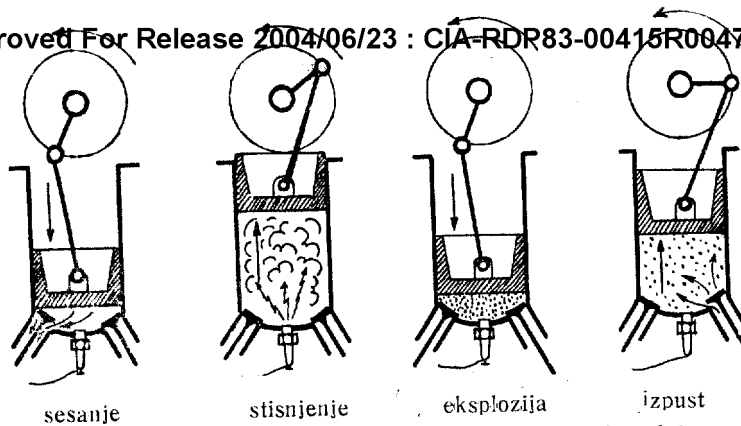

„V glavi cilindra je sesalni in izpušni ventil.“ Sesalni ventil sesá zmes iz razplinjevalca, izpušni ventil izpušča zgorele pline v izpuh. Svečka vžiga električno iskro z magnetnico.“

To ste fantije od fare. Saj bi bila sramota, če bi ne poznali motorja. Nekdo nam bo še pojasnil razplinjevalec in magnetnico.

„V razplinjevalcu teče zrak, ki vsesava bat v cilinder. V ta zrak brizga po cevki bencin — zrak ga razpršuje v drobne kapljice in ga nese s seboj v cilinder.“

Ali veste, čemu je podoben razplinjevalec?

„Razplinjevalec je podoben — podoben — frizerskemu razpršilniku.“

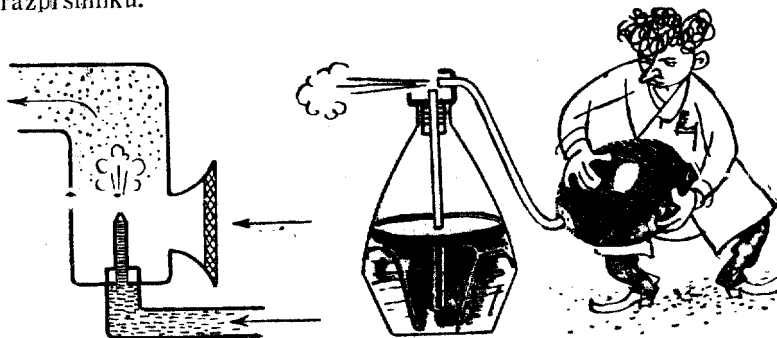

Ali bi mi mogli povedati, čemu se zmes v cilindru stiska?  
„Da bi to dalo moč — da bi pošteno eksplodiralo! Papirnato vrečo moramo tudi napihniti, če hočemo, da se bo glasno razpočila...“

Tudi prav. Zmes se stiska zato, da bi bencinove pare pravilno eksplodirale ter čim močneje udarile na bat. Zdaj vas spomnim še na magnetnico.

Magnetnica je prav za prav majhen dinamo. V njej se proizvaja električni tok, ki je speljan v svečko v cilindru. Ni pa spojen z njo nepretrgoma kakor z žarnico, ampak vselej samo v trenutku, kakar hočemo zmes vžgati. Potem preskoči

v svečki iskra med dvema žicama. To je prav za prav majhen blisk. Saj je v svečko tudi res speljan tok visoke napetosti 15.000 voltov, medtem ko svetimo v žarnici samo z 220 volti. Seveda mora to vžgati bencin.

Niti opazili nismo, da je pristopil k nam tovariš Mehanik in nas nekaj časa poslušal.

„Na nekaj ste pozabili, prijatelji! Bat opravlja četrto gibanje, in samo eno izmed njih je delovno. Zato mora imeti kljuka motorja vztrajnik, v katerega se zadene delo pri eksploziji, in ta napravi potem še ostala tri gibanja. — Zašučje kajpak tudi kljuko z mrtve točke.“

Proti temu bi človek rad nekaj ugovarjal.

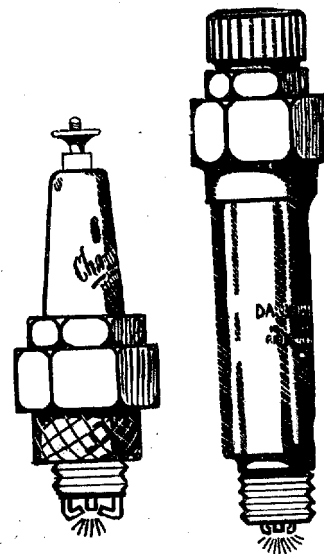

avtomobilski

letalski

„Toda, tovariš Mehanik, saj letalski motor nima vztrajnika. Ne bo vendar imel po nepotrebem težkega kolesa.“

„In kaj mislite, da je vijak kaj drugega kakor vztrajnik? Je sicer zato tam, da bi vlekel letalo naprej, toda pri tem je tudi vztrajnik.“

Nič ne pomaga. Letalski mehanik vendarle pozna motor bolje ko jaz, naj vam to sam pove. Kdor na motorju dela, ga ima v mezincu. Poprosimo ga, da bi nam povedal kaj o motorjih.

### Dvojni takt ni dober

Mehanik je rad začel razlagati. Zdaj izvemo nekaj zelo zanimivega.

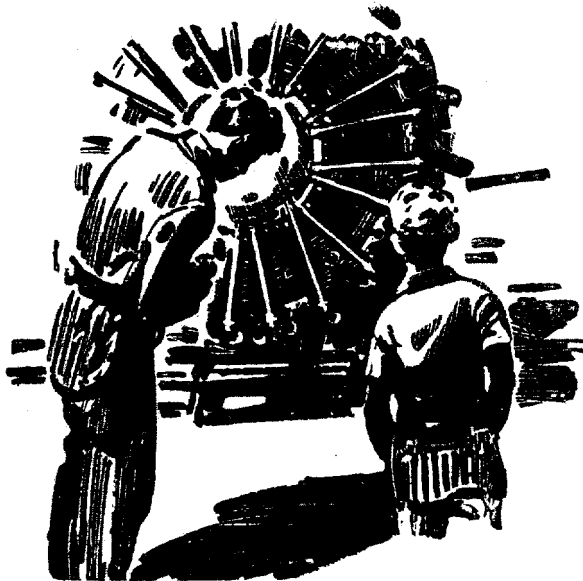

„V letalstvu imamo tudi dvotakne motorje, a teh je malo. Nekaj je pri njih dobro, namreč da se človeku pri njih ni treba jeziti z ventili, kajti za sesanje in izpuh imajo kanale. Saj ste že gotovo kdaj razklapljali motociklov motor. Ta je po navadi dvotakten. Sesanje, stisnjenje, eksplozija in izpuh se zgodijo pri dvojnem vzdigu cilindra, ker deluje bat z obeh strani. vsesava namreč zmes v cilindrovo ohišje, medtem ko v cilindru na drugi strani bata zmes stiska.

Slaba stran teh motorjev je, da mora biti cilindrovo ohišje skrbno zaprto; zato ne delajo več ko štiri-cilindrske motorje. Nadaljnja neugod-

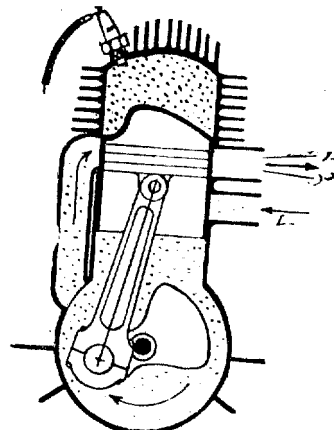

nost je mali obseg cilindrov. Če postavimo cilinder z večjim obsegom, kakor  $\frac{1}{4}$  litra, požge mnogo bencina. Zato jih je v letalstvu malo. Veliki motorji imajo štirilitrske cilindre, za nje je samo štiritačni motor prikladen.

To sem vam rekel samo zato, da boste vedeli vse. V vsem imam rad popolnost in natančnost.

Mehanik je pomenljivo zagrozil,

„Dobro pazite, kaj vam pravim! Potrebovali boste to.“

#### Vse dobre lastnosti

„Od letalskega motorja se veliko zahteva, kakor od neveste, ki mora imeti mnogo dobrih lastnosti. Pravijo, da mora biti marljiva, delavna, strpljiva, nezahtevna, molčljiva, in ne vem, kaj še vse. Seveda se dogaja, da nevesta nima vseh teh lastnosti, toda letalski motor jih mora imeti.

Storilnost motorja (stroja) je velika pri majhni teži in majhnih razsežnostih. Ima miren tek, dovršeno hlajenje in porabi malo goriva.

Deluje v vsaki višini in v vsakem vremenu. Dolgo vzdrži in ne potrebuje popravil. In biti mora popolnoma zanesljiv.

Dela veliko in zahteva se od njega čedalje več.“

#### Čedalje več

Letalski motor je močnejši kakor orjak v pravljici. Orjak je rasel in se jačil. Motor se jači, a ne raste. Prvi motor, s katerim se je obnesel prvi vzlet, je tehtal cent, prav za prav 110 kg, imel je le 8 konjskih sil. Skoraj 13 kg na enega konja. Pri tej teži mora dati današnji motor najmanj 220 konj, kajti imeti sme le pol kile na enega konja. Zato lahko izdelujemo motorje s silo 3000 konj. Storilnost se je torej neizmerno zvišala.

In zvišuje se nenehoma. Še nedavno je dal litrski cilinder 20 konj, danes pa že 60. Kaj je to, liter? To ni velika steklenica.



Konstrukter mora iz njega izgnati 60 konj. Tega ne zamore niti čarovnik.

Storilnost motorja se veča z naraščanjem obratov v minuti. Motorji delajo do 4000 obratov. Nato jih je treba seveda ustavljati do polovice obratov, kajti vijak pri visokem številu obratov slabo deluje.

Dalje se povečuje storilnost z močnejšim stiskom, z zvišano kompresijo. Bat stisne cilindrov prostor do ene osmine. V trenutku eksplozije je v cilindru tlak 80 atmosfer, 80 kg na 1 cm<sup>2</sup>! In konstrukter tlači tja toliko atmosfer, kolikor jih le gre v cilindru.

Če ste kdaj jezili mamo, je potem prosila očeta: Daj mu jih, kolikor more prenesti! Konstrukter tudi sili v valj kar največ atmosfer.

Konstrukterju ne zadostuje več navadni zrak, ki ga potem stiska v valju. Dovaja vanj že stlačen zrak. Dal je valju poseben zgoščevalnik.

### Pa še tudi meh

Da vam povem resnico: motorjev kompresor deluje šele v veliki višini, kjer je zraka malo, kajti redek je in bi z njim motor ne mogel dihati. Kompresor mu zrak zgošča.

Ali ste bili kdaj pri kovaču? Ali vas je pustil, da ste pihali z mehonom v ogenj? Komaj je meh zapihal, je začel ogenj goreti z višjim plamenom, zakaj meh mu je dal več zraka, več kisika, ki je potreben za gorenje. Motorjev kompresor je tudi takšen meh, da bi se motor v veliki višini ne zadušil.

Kompresor je vrtljiva zračna sesaljška, ki se vrti s hitrostjo do 30.000 obratov na minuto. Poganja ga motor. Mi bi ga radi poganjali z izpuhovimi plini, toda ti malo turbino

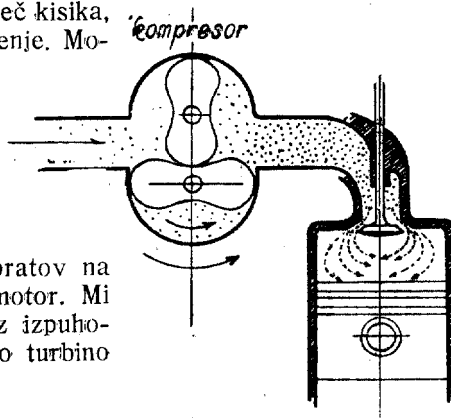

preveč razgrevajo. Kompresor porabi nekaj sile, a motor ga mora imeti.

V višini 5000 m je le še polovica gostote zraka, ki je pri zemlji. Motorjeva storilnost bi tam neizmerno padla. Edino kompresor omogoča letanje v veliki višini. Če spustimo kompresor že pri tleh, je storilnost motorja velika.

Pa to bi še ne bilo dovolj. Za dobro delo ne zadostuje močni laketi, treba je tudi roke s spretnimi prsti. To je pri motorju vijak. Motor ima levji laketi z roko violinista.

#### Zračni vijak s spremenljivim korakom

Vijak je dal ljudem že veliko skrbi. Leseni vijak je delal slabo, to je bila prav za prav hroma roka. Vijakova lista se morata po potrebi obračati, in to pri lesenem ni šlo. Kovinski vijak se je dal bolje napraviti. Njegova lista sta vsajena v glavo, kjer je mehanizem, ki ju obrača za manjše ali večje dviganje.

Da boste razumeli: Če leti letalo z veliko hitrostjo, ima vijakov list, lopata, tudi velik korak. To je pri ravnem letu. Kadar tečete po ravnem ali navzdol, delate dolge skoke. Če leti letalo z majhno hitrostjo, zlasti pri vzletu in pri dviganju, je to narobe. Vijak mora imeti majhen zajem, manjše stopanje,

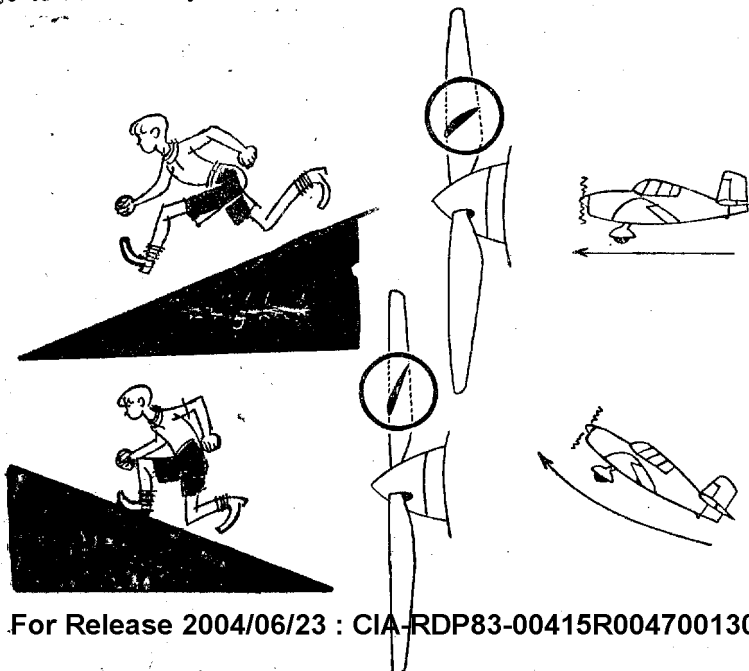

manjši korak. Vi tudi delate kratke korake, kadar hočete v hrib. Vijak mora skratka vedno zrak zajemati, ne sme ga rezati.

Zajemanje izpreminja mehanizem v vijakovi glavi na osnovi sredobežnega regulatorja po obratih motorja. Če se letalo dviga, je to za motor naporno; sam zniža število obratov in mehanizem vzpostavi avtomatično manjše dviganje, da bi motorju olajšal delo. Če leti letalo hitro, je to narobe (obratno).

Poglejte, kako spremeni vijak storilnost stroja! Delali smo poskuse. Letalo s trdnim vijakom se je dvignilo v višino 6000 m. Istočasno z njim se je dvigalo letalo istega tipa z vijakom, ki je imel avtomatično spremenljiv korak, in to se je dvignilo v višino 8.500 metrov. To so ravno tisti spretni prsti, vijak s spremenljivim korakom. Motor dela dobro, to je treba priznati. Dela celo pri slabi hrani.

#### Varčujmo z gorivom

Pri motorju varčujemo z gorivom ne le zaradi cene goriva, ampak tudi zaradi prihranka na teži. Čim manj motor porabi, tem manjšo težo je treba vzeti v letalo. In teža je pri letalu kočljiva zadeva.

Motor potrebuje na uro za 100 konjskih sil 25 kg bencina, t. j. 250 g za vsakega konja. Dieslov motor porabi le 190 g goriva za vsakega konja. To je prilhanek ene petine teže, ki jo imamo takoj dvakrat v žepu. Enkrat kot denar, ki smo ga prihranili pri gorivu, in drugič kot koristno težo. Namesto goriva moremo vzeti v letalo potnika, ki bo za polet plačal. To so ugodnosti Dieselovega motorja.

Izumitelj Diesel je to vedel. Prav on je začel nenavadno stiskati zrak v cilindru. To je delal zatagadelj, da bi mogel žgati namesto bencina kar nafto. Razplinjevalec ni potreben, gorivo se v cilindru vbrizguje. Tudi ni treba magnetnice in svečke, ker se zaradi velikega pritiska vžge gorivo samo. To je bila sijajna misel. Dieselovi motorji gredo po vsem svetu.

Diesel je bil velik izumitelj, dal je svetu nekaj, kar ima neizmerno ceno. Prihranil mu je jezero bencina.

Dečki, glejte, da boste nekoč izumitelji! Prizadevajte si!"

Mehanik se je razvnel, da se temu zdaj sam čudi. Govoril je tako glasno, da se ozirajo k nam ljudje, ki delajo v delavnici pri lopi in popravljajo motor. Veselo so nam zaklicali. Tovariš Mehanik se je odločil, da bomo pogledali še k njim.

Gremo počasi v bližnjo delavnico; tovariš Mehanik govori še nekaj o gorivu. Pravi le, da se zdaj že žge pod visokim pritiskom tudi bencin in se mešajo vanj nekakšni svinčevi oktani, da bi ne eksplodiral v cilindru prezgodaj. To je tisti oktani bencin. Pravi, da se motor danes krmi že z najslabšim gorivom, z nafto, špiritom in bencolom iz premoga ali z umetnim bencinom iz premoga in vodika, pa vseeno dobro teče. Gará skratka ob slabi hrani, katere dobi povrh še malo. Tale dobri motor, kovinsko srce letala!

Hrana motorja more biti različna, toda olje za mazanje mora biti dobro. Srce mora imeti dobro kri. Olje za letalske motorje celo električno izboljšujejo, da ga očistijo škodljivih primesi, zlasti žvepla. V telesu motorja kroži in tlak ga žene k vsem tornim ploskvam, ko je prehodilo hladilnik in čistilnik. Po njegovi toploti se meri toplota motorja. Olje mora biti dobro.

Prihajamo k drugemu motorju, pri katerem popravljajo mehaniki hladilnik.

#### **Motor v mrzlih obkladkih**

Tovariš Mehanik je pregledal hladilnik, ki je podoben pločevinastemu satovju, in se zlovoljno popraskal za ušesom.

„Kdaj se bomo že vendar znebili teh hladilnikov? Motor je seveda treba hladiti, da se ga ne loti vročica. Ne smemo pozabljati, da deluje v njem ogenj, ki bi valjeve stene tako raztopil, da bi se zdaj zdaj omehčale in bi se bat zadrli. Zato dobiva valj obkladke mrzle vode. Ampak voda bi kmalu začela vreti, ko bi ne šla skozi tankostenske cevi hladilnika, kjer se hitro ohlaja. Kar tako preprosto to ni.

Ko bi bilo od mene odvisno, bi uvedel samo motorje, ki jih hladi zrak. Tem zadostujejo za ohlajenje valjev rebra, ki hladijo s svojo veliko ploskvijo. To je preprosto. Pri hlajenju z vodo pa imamo še hladilnik in vodo in črpalo, ki žene vodo od hladilnika k motorju.

Zračno hlajenje je popolnoma zmagalo. Lažje je in bolj preprosto, nikakih motenj ne more biti pri njem. Prej so izdelovali



z zrakom ohlajevane motorje samo do 200 konjskih sil, zdaj delajo motorje, ki imajo dve tisoč konjskih sil. Očitani so jim velik upor, toda konstrukter je zvezdni motor oblekel, dal mu je — prstan iz pločevine, ki prežene iz motorja vse vrtince. Tak motor nima potem prav nič večjega upora kakor motor, ki ga hladi voda.

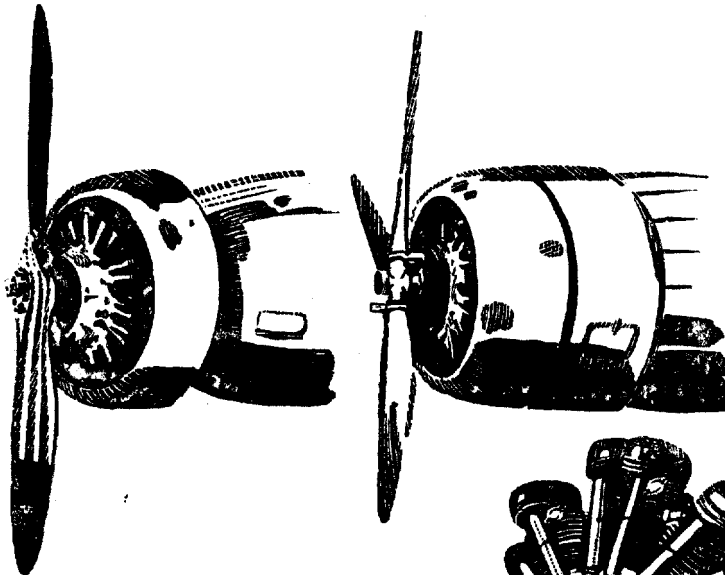
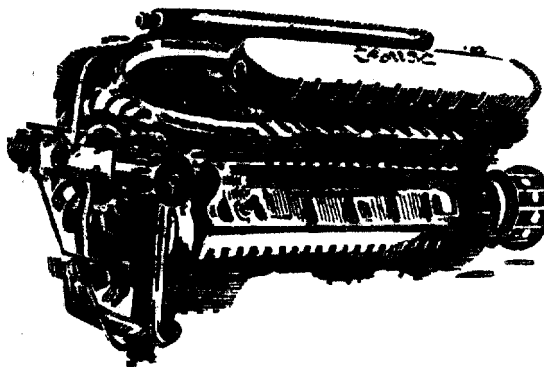

„Sem odločno za hlajenje z zrakom.“

„Kaj pa pozimi?“

Drugi mehanik je to pripomnil docela po tihem, toda tovariš Mehanik je vendarle slišal.

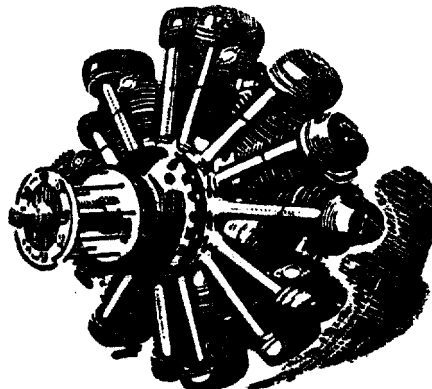

„Pozimi, praviš? No, pozimi je hlajenje z vodo seveda v toliko bolj udobno, ker se naliže v hladilnik gorka voda in motor bolje prijema.“

„Pa saj niti ni treba, da bi bila to voda, glikol je vendar boljši in tudi lažji. Namesto satovnega hladilnika je lahko hladilnik v krilu. Tvori površino krila in nima nikakršnega upora.“

Tovariš Mehanik se je zamislil.

„Kolikor gre za glikolovo hlajenje, ima res bodočnost, in sicer za višinsko letenje v stratosferi. Čeprav je tam leden zrak, vendar ne more ohladiti razpaljenih glav cilindrov. V višini 15.000 metrov je sicer 65 stopinj mraza, a tudi le desetina primorskega zračnega tlaka. Tam ne zadostuje več tekoči glikol, tam se bo hladilo z glikolovimi parami.“

Zdaj bo imel nekdo izmed vas vprašanje na jeziku, že vidim.

„Čemu bi letali tako visoko?“

„Ker se tam lahko leta hitro! Tam se bo letalo s tisoč-kilometrsko hitrostjo. Vse prekoceanske proge pojdejo skozi stratosfero.“

„Potem bo moral imeti motor pošten kompresor, če je tam tako malo zraka.“

„Zadostujejo naši kompresorji. Samo hlajenje nam dela še nekaj skrbi. Toda s tem se nam ni treba beliti glave. Poglavitno je, da imamo za naše polete motorje, ki se dajo izvrstno hladiti. Pozimi moramo celo zapirati zastore hladilnikov, da bi se motorji ne prehladili.“

Zdajci tovariša Mehanika nekam kličejo. Moramo se mu zahvaliti za vse, kar nam je povedal o motorjih.

Morali bi se mu še zahvaliti za to, da je nam pokazal, kako rad ima svoj poklic. Videli smo, s kakšno ljubeznijo je govoril o motorjih, o svojem delu.

### **Jeklo je boljše ko zlato**

Nekaj časa opazujemo delo mehanikov in hočemo tudi kaj pametnega reči.

„Tak motor je zlato, kajne?“

„Ne, to je jeklo, prav dobro jeklo, plemenito jeklo! In pa še lahka zlitina aluminija — elektron. Valji so jekleni, bat pa

je iz elektrona. Ojnice in kljuge so jeklene, valjevo ohišje iz elektrona.“

„Da, da, a hotel sem reči, da je tako dober...“

„Pa je dober kakor jeklo, recite! Kaj bi nam pomagalo v motorju zlato? Ojnice iz njega ne morete narediti.“

To je res. Spet smo jo polomili. Ne bomo več modrovali. Pojdimo iz delavnice!

#### **Kaj nam pri motorju ni prav**

Tu pred delavnicō, kjer nas nihče izmed mehanikov ne sliši, vam rečem, da letalski motor ni tako docela brez napake, kakor si mislijo. Nočem ga obrekovati, povem pa vam, da daje samo 8% dela. Da, osem odstotkov.

Poglejmo na primer hlajenje. To porabi 40 odstotkov sile, ki se sprosti iz bencina v motornem cilindru. Izpuhovi plini dajo 20%. Sežiganje ni tako popolno, pri njem se izgublja nadaljnjih 20%. Izgube pri trenju bata in ležajev, pri trenju tekoče zmesi in drugo, pa imate 92% zgube, preden se zaveste.

Toda te izgube so neizkoriščene sile, izgube goriva. Pri tem se ne more reči, da je to morda krivda motorja. Motor, prosim, je popolnoma zanesljiv, res ga ne morem obrekovati.

Tole pravim le zategadelj, da bi vas opozoril, da se dá na njem še marsikaj izboljšati. To je stvar izumiteljev. Izboljšuje se neprenehoma to in ono.

Prosim, tamle vidite to!

#### **Sprožnik**

Tam se ravno trudita dva letalca, da bi pognala vijak pri „Milanu“, in sta padla, ker sta drug drugega potegnila za seboj, da bi ju ne udaril vijak.

Smejete se, pa to ni za smeh. Vijak je že marsikomu prelomil roko. Vijak že udari, ko se niti tega ne nadejate. Preden sežete na vijak, odklopite magnet! Prosim, to ni šala, tu gre za življenje!

„Ampak hoteli ste nam pokazati neko izpopolnjenost. Tole vendar ni nič popolnega.“

„Aha, tako, res sem hotel. Poglejte letalo, ki je zraven „Milana“! To je ista konstrukcija, a novejši motor. To je „Milanov“ mlajši brat. Njegov motor ima namreč že sprožnik.“

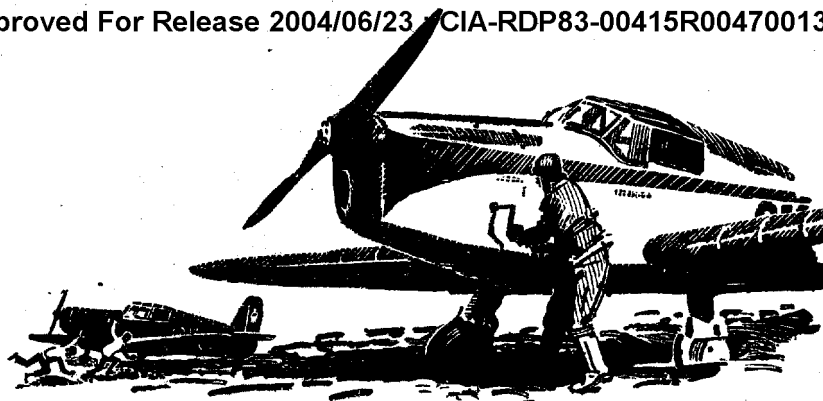

Pilot drugega letala je nasadil za motorjem kljuko in jo lepo udobno vrti. Nenadno se je vijak zavrtel, in motor deluje. Pilot je snel kljuko in jo spravil v letalo.

Tam je vzmetni sprožnik. Močna jeklena vzmet se navija kakor pero v uri, dokler ne premakne motorja in prevrže batov preko enega takta (kompresijo). Motor že deluje. Nikomur se ni treba bati za roko, na vijak pri tem nihče niti ne seže. Sijajno!

Za močnejše stroje vzmet ne zadostuje, morala bi biti kakor pero vagonskega odbijača. Pri takih strojih se s kljuko zažene vztrajnik, ki ga pri visokem številu obratov vklopimo na gonilno gred motorja. V vztrajnik se da spraviti velika sila, dasi tehta samo 2 kg, kajti zavrti se na tisoč in tisoč obratov. Pri najmočnejših motorjih se vztrajnik pogajanja z električnim motorjem. Pri velikih strojih so močni akumulatorji za reflektorje, radio in vsa električna dela v stroju, dajo se torej dobro uporabiti za start motorjev. Ko se vztrajnik tako zažene, da dela 12.000 obratov, spusti tudi motor, ki ima dva tisoč konjskih sil. Včasih zaženemo motorje neposredno z elektromotorjem kakor pri avtomobilu. Toda vztrajnikov sprožnik je najboljši. Izpodrinil je že zračne sprožnike in sprožnike na stisnjeni plin. Nič ni boljšega, kakor dober domislek.

To je tista izpopolnitev, na katero sem vas hotel opozoriti.

Letalski mehaniki se zdaj smejejo pri spuščanju motorja, ko udobno vrtijo kljuko kakor pri lajni. „Zasviraj mi tudi eno!“ kličejo drug na drugega. Toda do druge pesmice ne pride več, motor se zažene že pri prvi.

Nič ne pomaga, prijatelji, letalski motor je nekaj krasnega!

### Zanesljiv

Ko pilot preleti z očmi aparate na krovu, ki kažejo toploto motorja in pritisk olja, pogleda še vselej z ljubeznijo motor, svojega zanesljivega prijatelja.

Letalski motor je dovršen in lep stroj, ki gre točno kakor ura. Je razmeroma majhen. Če se ozrete nanj iz letalove kabine, se vam zdi, da bi ga lahko vzeli v naročje, in vendar ima moč tisoč konj. Mogel bi gnati tovarno.

In dela, dela neutrudno, zvesto.

Po njegovi zaslugi je zračno morje varno.

### Letel sem z milijonarjem

Nekoč sem letel z milijonarjem in sem bil na to zelo ponosen. Tisti milijonar si namreč ni pridobil svojega milijona z izkoriščanjem drugih ljudi. Bil je pilot-milijonar, junak, ki je v službi prometne družbe preletel milijon kilometrov. To je pot približno triindvajsetkrat okoli zemlje na ravniku, kjer je njen obseg najdaljši.

Leteli smo nad poletno pokrajino, polno sonca. Pilot je predal vodstvo svojemu tovarišu, vklopil robota in se pogovarjal z menoj. Bil je moj stari prijatelj. Govorila sva o njegovem uspehu.

„Tale tvoj milijon kilometrov brez nezgode dokazuje naravnost, kako varno je trgovsko letalstvo. Mislim, da ga dolguješ predvsem zanesljivosti motorjev.“

„O tem ni dvoma, predvsem zanesljivosti motorja,“ je odgovoril pilot. Takoj pa je dodal: „Pa tudi (vetrovnostni) meteorološki službi.“

„Meteorološki (vetrovnostni) službi?“

„O seveda. Saj so še do nedavna ukinjali promet čez zimo. Pozimi je prenehal sleherni letalski promet. Smejali so se nam, češ da smo kakor gugalice, ki so pozimi tudi prenehale.“

Zdaj pa letamo pozimi kakor poleti, ponoči kakor podnevi. Za to se moramo zahvaliti predvsem meteorološki službi.“

Na krovu je zamežikala rdeča luč, zopet iznova. Pilota sta si nasadila slušalke. Milijonar se je nekaj časa pogovarjal z oddaljeno postajo in takoj nato zavrtel lestvico kompasa.

„Menjavamo smer. Na progi je nevihta.“

„Ta bi menda takšnega letala ne ovirala.“

„Letala bi ne ovirala, ampak potniki je nimajo radi.“

Odsihdob sem bil pozoren na meteorološko službo.

Approved For Release 2004/06/23 : CIA-RDP83-00415R004700130001-4

**VETROVNOST**

Approved For Release 2004/06/23 : CIA-RDP83-00415R004700130001-4

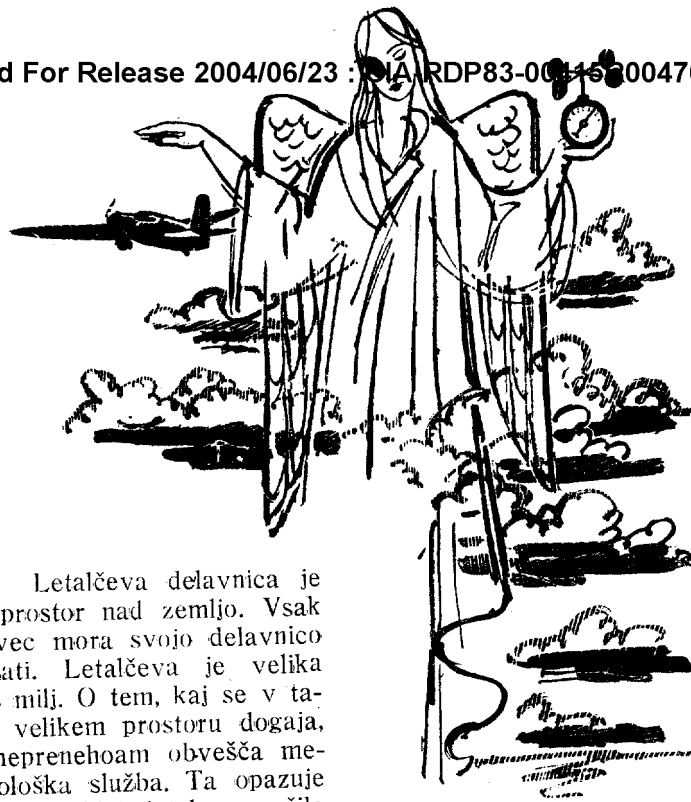

Letalčeva delavnica je ves prostor nad zemljo. Vsak delavec mora svojo delavnico poznati. Letalčeva je velika tisoč milj. O tem, kaj se v takem velikem prostoru dogaja, ga neprenehoma obvešča meteorološka služba. Ta opazuje vreme in oddaja letalcu poročila tudi med letanjem.

Meteorološka služba varuje letalca pred nevihto, pred vetro no trobo in snežnim metežem, pred meglo in vsemi zasedami zračnega morja. To je angel varuh vsega letalstva.

Zvest služabnik meteorološke službe je radio. Brez njega bi ne mogla delati. Oskrbuje hitro zbiranje poročil o vremenskem stanju v celi mreži meteoroloških postaj in nato predajanje poročila letalom v zraku. Edino s pomočjo radija je mogla dati vetrovnostna služba letalstvu takšno varnost.

#### Vreme je varnost

„Ali imamo nevihto pred seboj?“  
Potnik lahko vpraša pilota po vremenu nad vsem ozemljem, koder letalo leti, in dobi točna poročila, zakaj posadka prometnega letala je o vremenu dobro obveščena. Dobiva redno poročilo z letališča.

Meteorološka služba oddaja poročila v znakih, zloženih iz črk in števil, v šifrah, ki se dajo pošiljati v Morsovi abecedi. Takšno poročilo razumejo letalci vseh narodnosti. Na krovu vsakega letala je ključ, po katerem se čita vetrovno poročilo. Toda letalci znajo po večini šifre na pamet.

Tako na primer ima vremensko stanje znak WW in zraven številko. Če je to število 03, pomeni, da je v krajih meteorološke postaje, recimo, nad namembnim letališčem oblačno. WW25 so deževne pojave, WW90 je nevihta, WW99 je huda nevihta s točo. Črka V pomeni vidljivost. V4 je vidljivost komaj 2 km.

Če dobi letalec z letališča, kamor je namenjen, v vremenskem poročilu znak H1, pomeni, da so nad letališčem oblaki v višini samo 50 do 100 metrov. To je zanj zelo važno.

Tako je vse strašno preprosto. Omogoča pa to edinole in izključno radio. Poročilo o vremenu mora biti naglo, veter ne čaka. Nevihta je sicer hitra, a radio je hitrejši. Nevihta ni več tako grozna, če nas ne more presenetiti. Takole ima letalec razgled po celi progi od začetka do konca. Vedeti za vreme pomeni varnost.

#### Vreme je denar

Ne gre le za slabo vreme. Rad bi imel denar, ki ga je prihranila meteorološka služba prometnemu letalstvu samo pri bencinu. V tem je velika razlika, ali leti letalo proti vetru ali pa z vetrom za hrbtom. Če ga veter poriva, dasiravno le s hitrostjo 50 km na uro, je teh 50 km zastoj, motorji delajo z manjšo storilnostjo in ne porabijo toliko bencina. Tako se prihranijo stotisoči na leto.

Kapitani prometnih letal si izbirajo za let take višine, kjer je veter za hrbtom. Skozi zračno morje tečejo neprenehoma nevidne reke vetra, včasih v protinožni smeri. Večkrat zadostuje, če letimo pet sto metrov više in že letimo po toku.

Meteorološka služba meri hitrost vetra v raznih višinah s preiskovalnimi balončki, ki se merijo med poletom s teodolitom. Tako je mogoče dognati ne le smer balončka, ampak tudi njegovo višino nad zemljo in natančno hitrost. Poročilo se daje centrali, ta pa takoj pošilja poročila letalom v zraku. Piloti se po tem ravnajo in prihranijo mnogo denarja.



### **Ne pozabite na jadrance!**

Jadrallec pozdravlja frontalno nevihto, ker mu omogoči polet v daljavo. Po smeri vetra uravna prelet. Rad sliši o kopičenju oblakov, ki obetajo termiko, in sploh pozdravlja veter, da bi mogel letati nad pobočjem. Bilo bi nespametno. peljati se na oddaljeno letališče, ko bi ne bila meteorološka služba zajamčila vetra za jutri. Mora se tudi vedeti, da piha danes veter natanko od zahoda. Ko bi pihal jugozahodnik, bi pihal po pobočju, ne na pobočje, in ne bi nesel. Pri letu v daljavo je treba vedeti, ali piha veter na pobočje pogorja, ki je na poti. Potem tam veter dobro nese.

Za jadrarca je meteorološka služba toliko vredna, kakor za kmeta, ki premišlja, ali naj požanje ječmen. Po vremenu uravna jadravec vse svoje dejanje in nehanje. Od njega je popolnoma odvisen.

### **Ako bi učenec ne pazil**

V šoli lahko preslišiš moder nauk, pa se ne zgodi nič tako hudega. Kvečjemu te bodo doma naklestili. Toda letalski učenec mora biti zelo pazljiv, kadar razlaga učitelj o vremenu. Mora ga dobro poznati. Športno letalo nima radija, ki bi ga vodil. Pilot se mora zanašati na svoja izkustva. Saj leta vedno izven proge, po drugi poti, kakor prometna letala.

Letalec preži med letom nad oblaki na temnejša mesta. To so luknje v oblakovi plasti. Od daleč se zdijo bolj temne, ker gleda skozi temna zemlja. Če priletiš nad nje, lahko vidiš navpično dol in se moreš orientirati. To so temnejši otoki v belem morju oblakov. Po navadi nimajo popolnoma okroglih obrisov, ampak so podolgasti. Skozi tako luknjo se lahko tudi spustiš navzdol.

Če je luknja vidno podolgasta, velja strogo pravilo, da se ne smeš spuščati počez, temveč po dolgem. Za odprtino sledi često po dolgem kako pogorje, in ko bi se letalo spuščalo vanjo počez, bi letelo proti vrhu. Po dolgem leti vzdolž vrhov. Odprtine v oblakih so seveda zamegljene, jasno se skozi ne nikoli ne vidi, in gozd pogleda skozi šele pred nosom letala. Take odprtine se delajo, zlasti na tisti strani pogorja, ki ni obrnjena proti vetru.

Letalec pogleda pred vzletom na vetrovnostni zemljevid. Vidi, da bo med potjo srečal nevihto, da pa je to lokalna nevihta, ki jo lahko obleti. Seveda, če ga čaka frontalna nevihta, bi jo zaman skušal obiti, ker se razprostira več sto kilometrov daleč. Ve, da jo mora preleteti ali pa doma ostati. Vreme pa mora dodobra poznati.

Letati se ne da na slepo srečo.

Letalec, ki ne pozna vremena, je kakor strojevodja, ki bi ne poznal signalov. To vendar ne gre.

#### Red v vremenu

Ali hočete slišati pošten prepir.

Skličite nekaj ljudi in recite, naj glasujejo o vremenu. Vsak bi hotel imeti v bližnji uri drugačno vreme. Kmet ima večinoma premalo dežja, toda za seno hoče imeti suho vreme. Drugi kmet, ki nima travnika, potrebuje prav zdaj nekoliko dežja za krompir. Takoj nato pa se oglasi rudar, češ da mu

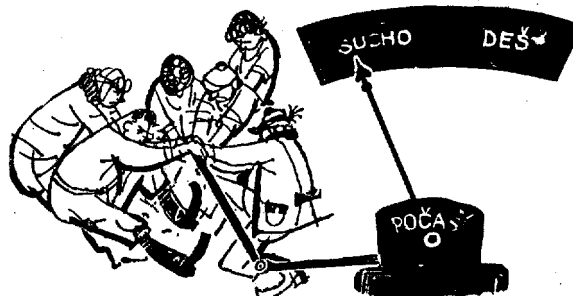

prav zdaj ni ničesar tako malo treba kakor dežja. Vsem drugim se bo to zdelo smešno, toda prenehali bi se smejati, ko bi bili z rudarjem pod zemljo. Rudar ravno prebija v rovu peščeno plast. Če se zračni pritisk zmanjša, pred dežjem, pesek grozno teče, tišči v rudarsko delo.

Pa tudi letalci bi se ne zedinili. Prometni letalec bi hotel neprenehoma mir, brezvetrje, in ne motijo ga visoko nad zemljo slogoviti oblaki. Leti mirno pod njimi, samo da bi imeli potniki nemoten razgled. Toda jadralec hoče vprav veter in izmed vsega najbolj sovraži slogovite oblake, zakaj plast

oblakov zaduši vso termiko, ne pusti, da bi se dvignili topli zračni tokovi. Kadar je na nebu obvisela plast lahkih oblakov, imajo jadralci mrtev dan, čeprav sonce sije.

Vsak hoče vreme zase, narava pa ga dela, kakor ga sama hoče. Ljudem torej ne ostaja nič drugega, kakor da si vsaj prizadevajo uganiti, kakšno bo vreme. S tem je vnesen v vreme red. Vemo precej zanesljivo, kakšno vreme bo jutri. To je zelo dobro. Vemo pa prav gotovo, kakšno vreme je ravno zdaj daleč od nas. To je imenitno. To je posledica opazovanja.

Vremena ne moremo voditi, moremo ga opazovati. To opazovanje vrši praviloma mednarodna letalska vetrovnostna služba. Vse države si vzajemno poročajo o vremenu. Delajo nesebično, druga za drugo. Brez skupnega dela bi to ne šlo.

Meteorološke straže raziskujejo vreme na mnogih krajih. Večinoma so na letališčih in poročajo rezultate svojega opazovanja centrali, ta pa obvešča letalce. Straže oglašajo vsakokratno stanje vremena: je li dež ali pa je nebo samo pripravljeno za dež; oglašajo vidljivost, višino in obliko oblakov, smer in silo vetra, hkrati pa še merijo tlak in toploto zraka. Iz poročil straž izdelata centrala meteorološke službe poročilo o stanju vremena na celem ozemlju. To poročilo razglašata potem radio.

Napoved vremena za dolgo dobo ni treba, da bi se izpolnila. To je izzvalo že mnogo dovtipov. Kar priskutna je že anekdota o kmetu, ki je vselej uganil, kakšno bo vreme, češ da je vsakokrat rekel nasprotno od tega, kar je javljala vremenoslovska (vetrovnostna) služba. To je krivica. Docela zanesljivo se da napovedati vreme za prihodnji dan.

Letalcu pa zelo ustreže že to, da izve, kakšno vreme ga čaka na progi. Torej poročilo o vremenu, kakršno vprav je.

#### **Vreme kakor na dlani**

Posadke letal se ustavijo, preden vzletijo, pred vremenoslovskim (vetrovnostnim) zemljevidom, ki visi na letališču.

To je pregleden zemljevid, imenovan sinoptični. Z zemljevida govorijo letalcu znaki in številke, ki jih razumejo ljudje vseh jezikov. Letalec bere, kakšna je na poti oblačnost, bere smer in silo vetra, kje je megla, ali se pripravlja nevihta. Ali

ima morda na progi 1200 m visoko pogorje in so oblaki tam v višini 1000 m. Leteti mora torej brezpogojno nad oblaki.

Izkušen letalec zemljevid prav hitro bere. Svetli krog pomeni jasno nebo, črni krog docela pooblačeno nebo. Tri vodoravne črtice so megla, temni trikotnik je toča. Vetrnica s štirimi črticami pomeni veter št. 8. To je močan veter, ki lomi veje dreves. Če piha proti smeri leta, bo kratil letalu hitrost za 60 km, izplača se, da se mu izogneš v višino. Jadranci v njem ne morejo več letati.

Na zemljevidu so z raznobarnimi črtami zvezana ozemlja nizkega zračnega tlaka. Iz tega se da čitati tudi sunek.

Znaki so najlažje čtivo. Divjaška abeceda je prišla do časti. Radio jo pošilja letalom. Na zemljevidu govori letalcem v vseh jezikih.

### Vreme v žep

Razen tega zemljevida, ki se razobeša po letališčih, izdelujejo še poseben zemljevid za vsako proggo, po kateri letalo leti. To je izvleček iz velikega zemljevida, žepni zemljevid. Na njem je tudi napoved vremena za nekoliko prihodnjih ur. Te male zemljevide dobivajo na nekaterih progah tudi potniki. Ima tudi razlago znakov, in tako je preskrbljeno za zabavo boljše, kakor s križanko.

Športni letalec stori prav, če si napiše na ta žepni zemljevid še čas, kdaj zahaja sonce. V temi se z malim letalom kaj slabo leti! Vsak vesten letalec prouči pred odletom stanje vetrov. Kdor se ne meni za mapo, je klatež, ki se zanaša samo na srečo. To velja seveda predvsem o športnih letalcih, kajti klatež ne bo prišel nikoli na krov prometnega letala.

Vremenoslovski zemljevid sestavlja vremenoslovec. To je zelo učen mož in si ne bo vendar zastonj glave belil. Tudi ne dela tega zase, kajti njega nevihta ne moti, on je na zemlji in pod streho.

### Čarovnik

Vremenoslovca letalci zelo spoštujejo, kakor afriški črnci čarovnika. Ne uganja pa s svojimi čarovnijami nobenih skrivnosti, nasprotno, vsakomur naravnost vsiljuje znanje o njih. Dela kakor zdravnik zračnega prostora. Raziskuje in tiplje

ga z aparati ter ugotavlja, ali se bolezen zračnega oceana ne bo poslabšala. Meri tlak, toploto in vlažnost zraka, veter in oblačnost; primerja svoje podatke s poročili oddaljenih pomočnikov.

Pozna svojega pacienta, zrak, prav dobro. Le-ta ima določene lastnosti. Zadostuje mu, če izmeri tlak, toploto in vlažnost, pa ve, kaj mu je storiti. Če se tlak zmanjša, ve, da ne bo vzdržal v sebi vseh par, in jih izlije v obliki dežja. Zrak ne more vremenoslovca nikakor opehariti. Ta ve, da se docela pravilno zmanjšuje z višino tlak in toplota zraka. Toplota za 1° pri suhem in 0.7° pri vlažnem zraku, tlak za 40 mm na 1000 cm višine. Spodaj je tlak največji; v vreči jabolk so tudi pomečkana spodnja jabolka. Pri morski gladini je zračni tlak 760 mm na 1 cm<sup>2</sup>, v višini 9000 m pa že samo 230 mm. Spodaj je morda toplota 15°, v višini 5000 m je že 17° mraza. Vremenoslovca ne more zrak nikoli opehariti, pozna ga kakor svoje čevlje. Potiplje mu žilo pa takoj ve, kaj bo.

Tale čarovnik je tudi po svoje uredil veter in oblake.

### Vetrovi, stalno gibanje zraka

V letalstvu pomenijo vetrovi ne samo tvorce vremena, ampak tudi pogon. Pogon letal za jadralca, pomožni pogon za prometno letalo, ki hoče imeti veter vedno za seboj.

Vremenoslovec je razdelil vetrove na 12 stopenj in jih označil s številkami. V njegovi službi ni časa za dolgo pripovedovanje. Oglasi samo veter štev. 9, in letalci že vedo, s kom imajo opraviti. To je divja žena, nevihta, ki lomi drevje. Kadar se bliža, nastane pred lopami šum. Treba je zavarovati letala, da bi jih nevihta ne prevrnila na tla.

Vremenoslovec meri silo vetra z anemometrom, lopatično vetrnico ali z Venturijevo cevjo.

Njegovo lestvico, imenovano po Beaufortu, mora znati vsak letalec na pamet, kakor spovednik sedem naglavnih grehov. Beaufortova lestvica: hitrost vetra v m na sekundo in km na uro:

Stopnja	m na sek.	km na uro	
0.	0.0—0.5	0—1	<b>Brezvetrije:</b> Dim se dviga naravnost kvišku, a zrak se ne gane.

Stopnja	m na sek.	km na uro	
1.	0,6—1,7	2—6	<b>Sapica:</b> Dim se dviga skoraj navpično, a gibanje zraka je že vidno.
2.	1,8—3,3	7—12	<b>Vetrček:</b> Giblje listje na drevju, lahno valovi vodo.
3.	3,4—5,2	13—18	<b>Miren veter:</b> Šumi v listju; voda in žito valoví. V starterjevi roki plapola zastavica.
4.	5,3—7,4	19—26	<b>Lahen veter:</b> Giblje veje dreves in žene globolke valove v žitu. Na vodi se delajo valovi z belim grebenom. Vzdržuje jadralno letalo nad pobočjem.
5.	7,5—9,8	27—35	<b>Oster veter:</b> Prigiba debelejšje veje in drobna drevesca. Na vodi se valovi kar valijo. V tem vetru se vzdržijo nad pobočjem tudi težja letala. Pozor na športno letalo pri vzletu, da ne zbeži z ravne črte.
6.	9,9—12,4	36—44	<b>Močan veter:</b> Buči v listnatih gozdovih, žvižga v žicah in tuli na hišah. Nosi nad pobočjem vsa letala. Zahteva pa nekoliko višje letanje, kjer je zračni tok mirnejši.
7.	12,5—15,2	45—54	<b>Silovit veter:</b> Premetava vrhove dreves, ovira hojo. Na valovih dela penaste čope. Onemogoča jadranje nad pobočjem.
8.	15,3—18,2	55—65	<b>Viharen veter:</b> Premetava močnejša drevesa, lomi veje, zadržuje hojo. Jadranje v njem je prepovedano!

Stopnja	m na sek.	km na uro	
9.	18,3—21,5	66—77	<b>Vihar:</b> Lomi manjše drevje, meče opeko s streh, hoja je malone nemogoča. Prevrača nezavarovana letala na tleh.
10.	21,6—25,1	78—90	<b>Močan vihar:</b> Lomi drevesa in jih podira. S športnim letalom se v njem težko leta. V goratih krajih se mora leteti visoko, kjer zrak ni več tako razbit. Na zavetni strani pogorja meče zračni tok k zemlji. Pozor na pristanek! Vzletati le z močnejšimi letali.
11.	25,2—29	90—104	<b>Mogočen vihar:</b> Trga strehe in podira hiše. Ustavlja avtomobile in meče pešce na tla. Športna letala ne vzletajo!
12.	nad 29	nad 104	<b>Orkan:</b> Ruši hiše, meče železniške vagonne s tira. Visoko dviga morje, na katero si ne upajo velike ladje. Letalski promet preneha!

Družba vetrov je torej mnogovrstna. Od sapice, ki prijetno boža lica, do divjaka, ki trga bajte. Hudo gospodarijo v svojem življu, v zraku in na vodi. Z zlatih časih so jih pozdravljali kapitani starih jadrnic z veliko nevoljo: „Ti psi!“

Znanstvenik pravi vsemu temu zračni tok ali zračna struja. Težji, mrzli zrak teče v lažji, topli zrak. In iz tega nastane tolika škoda.

Zato ne pozabite! Kakor hitro začne veter motiti hojo, ne vzletajte z jadralnim letalom!

To je dno zračnega oceana. Zdaj si oglejmo še zgornjo gladino, oblake, strop letalčeve delavnice.

#### **Oblaki, dih zemlje**

To so neutrudljivi popotniki po nebesnem oboku. Zdaj so lahki beli oblaki, potujoči po modrem nebu kakor lep spomin po naši duši, zdaj hudourni oblak, pred katerim se trese vse živo. Včasih zopet težki oblaki, deževni, sivi in

žalostni kakor jesenski objokani dan. So nastroj velike naravne delavnice.

Za letalce pa so oblaki živelj, v katerem se morajo čutiti kakor doma. Prenehali so biti ovira letanja. Letala, ki imajo aparate za letanje na slepo in radio, se lahko spustijo vanje.

Oblaki so ohlajene pare ozračja. Zrak, ki se dviga z zemlje, nese s seboj v višino tudi vlago, ki se v hladnih višinah zgosti. Tako nastajajo oblaki. Ne nastajajo povsod enako. Nad vodami in na vetrni strani je večja oblačnost.

Zato si mora vzeti letalec vetrovnostno poročilo z obeh strani gorá. Za pogorjem je po navadi vreme boljše. Kar mirno v to, oblake preletiš, in na drugi strani je dobro. Včasih lahko vidimo, kako se na vetrni strani gorá oblaki kar kuhajo, na drugi strani pa je jasno.

Ali morete to pojasniti? To je vendar preprosto. Na vetrni strani se veter dviga, se ohlaja, pare se v njem zgoščajo v oblake. Na zavetni strani veter pada, se ogreva, oblaki se razpuščajo.

Tudi čez dan ni oblačnost ista. Največ oblakov nastaja pri nas opoldne, najmanj opolnoči.

Oblaki imajo dve osnovni obliki. So slogoviti in kopasti. Ljudstvo jim pravi oblaki slabega in lepega vremena.

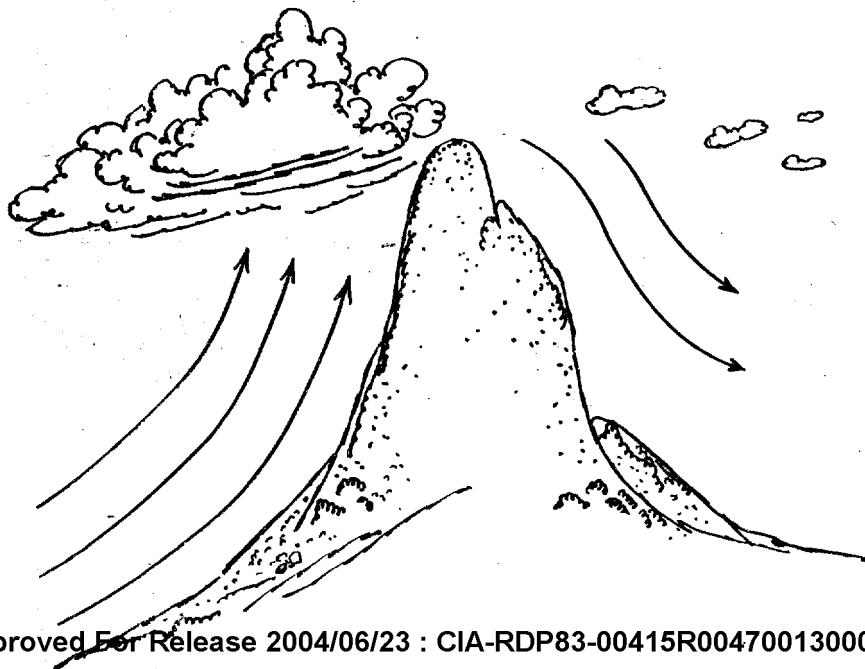



### Slogoviti in kopasti oblaki

Slogovit oblak sestoji iz plasti. Nastaja pri počasnem dviganju zraka. Pri naglem dviganju zraka nastajajo kopasti, obli oblaki. Po navadi so znamenje, da se vreme izboljšuje. Valovito dviganje zraka povzroča slogasto kopo.

Po tem poznamo, kako kje pod oblaki „nese“. Jadralec ve, da so temna mesta v oblakih kope, kjer lahko doseže višino. Če so oblaki razbiti, je zgoraj sunkovit veter.

Potem razločujemo še oblake po višini. Imamo visoke (nad 6000 m), srednje od 2000 do 5000 m in nizke oblake do 2000 m.

Vremenoslovec je razdelil oblake še v razrede.

### Vsak v svoj razred!

Oblaki se delijo po mednarodnih pravilih na deset razredov. Vsaka vrsta oblakov nastaja le v določeni višini, v določenem nadstropju ozračja, v drugo ne pride. Nikoli ne more deževni oblak, nimbus, v višino nad 3000 m. Ovčice, ki se jim učeno pravi altocumuli ali vzvišene kope, ne padejo nikoli pod 3000 m.

Vremenoslovec je z oblaki zelo strog. Gleda, da pride vsak oblak vedno samo v svoj razred.



Nič ne pomaga, moramo se naučiti teh nekaj latinskih besed kakor ministrant. Preidimo takoj k razdeljevanju oblakov. Pilot jih mora znati kakor deset božjih zapovedi. Začnemo od zgoraj.

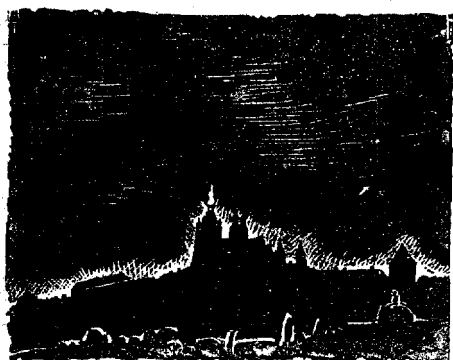

Cirrus 1—11 km

Vlaknat oblak. Beli pernat oblaki, kakor če se slikar s čopčem na lahko dotakne modrega nebesnega oboka. Propuščajo sončne žarke in ne mečejo sence na zemljo.



Cirrostratus 6—10 km

Pajčolanast (koprenast) oblak. Belkast pajčolan, razprostrt pogosto čez ves nebesni obok. Ne zasenčuje sonca, njegovi žarki dobro prosevajo. Včasih tvori okrog sonca velik kolobar kakor obstret. Na zemljo še ne meče sence.



Cirrocumulus 5—9 km

Kopast oblak. Ovčice. Ploščati beli oblaki v vrstah po nebesnem oboku. Vse tri vrste oblakov sestojijo iz drobnih ledenih kristalčkov, to so ledeni, ne vodeni oblaki. So nekako mlečno pobarvani.

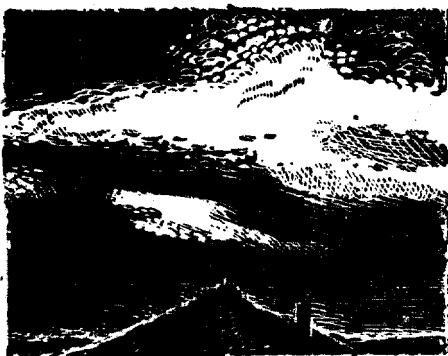

Altocumulus 3—6 km

Privzdignjena kopa. Velike ovčice. So večje od navadnih ovčic in imajo spodaj znatno senco. Nebesni obok pokrivajo v skupinah, v podobi proda; med njimi preseva modri obok kakor voda med kameni v rečišču. Na zemljo meče senco.



Altostratus 3—6 km

Večji progasti oblaki. Skoznje gleda sonce brez obrisov, le kakor potopljeno v globoki vodi, samo svetla lisa. Ta dva tipa srednjih oblakov sestojita v višjih legah iz ledenih kristalčkov, niže pa že iz vodnih kapljic.



Cumulus 1 km

K o p a. Spodaj ravna baza, vrh zaokrožen. Baza velike kope je v višini pod 1000 m, vrh do 3000 m.

Kopa je vrh termičnega dimnika, oblak jadralcev. Pod njo letalo nese, dokler ni dovršena.



Cumulonimbus 1—6 km

Hudourn oblak. Baza je samo 300 m nad zemljo, vrh predira tudi visoke oblake v višini 8000 m.



Stratocumulus 2 km

Slogovita kopa. Plast s temnimi kopami, ki tvorijo mračne gruče. Med njimi so tu pa tam svetli prostori. Skozi redke luknje se vidi modro nebo. Od navadnega slogovitega oblaka se razločuje po tem, da je spodnji del razkuštran. Straši z dežjem, prinaša pa veter.



Nimbostratus 0,8—1 km

Deževen oblak. Brezoblični sivi oblaki, ki pokrivajo večmoma vse nebo. Spodnji rob je navadno raztrgan in svetlejšje cunjice vise do zemlje. Prinaša sneg in dež, toče pa ne.

Stratus

0,8 km

Slogovit oblak. Siv enoličen oblak, skozi katerega včasih proseva nebo, toda le naravnost nad našo glavo. Pri tem oblaku je nebesni obok docela enoličen. To je tisto utrjeno jesensko nebo. Ti oblaki so prav za prav megla, ki se je dvignila. Včasih iz nje nekoliko prši.



Odslej bomo srečavali pod nebom same znance. Seveda nekatere samo od daleč. V višini 8000 m teh znancev kajpak ne bo bog ve koliko.

Poznamo deset vrst oblakov. Nikoli se ne bo zgodilo, da bi se sešli vsi hkrati, a mi si jih tako predstavljamo.

Deset vrst oblakov je morda komu premalo. Mirno si jih more dopolniti na dvanajst, da jih bo imel kakor apostolov. Saj sta megla in dim prav za prav tudi oblaka.

#### **Megla, najhujši sovražnik letalcev**

Megla ni nič drugega ko oblak, ki se drži pri tleh. Nastaja zaradi tega, ker se zrak na mrzli površini zemlje ohladi. Plast megle je včasih visoka več sto metrov.

Letalci je nimajo radi. V naših krajih nagaja zlasti jeseni. Onemogoča orientacijo. Noben pilot ni vesel, če vidi letališče pod meglo. Vzleta se pri osvetljavi s sodikovo lučjo tudi podnevi. Zgoraj pa vodi letala radiokompas. Toda športna letala niso urejena za letanje v megli. Njim je megla siva, nepremagljiva pošast.

Drugače je polet v megli prav miren, ker se megla vzdrži samo v brezvetrju. Včasih ima megla tudi svoje lepote. Če letimo nad belim meglenim morjem v sicer jasnem vremenu, vstajajo iz nje vrhovi gorá, ožarjeni od sonca, kakor bi plaval na megli.

Jesenske, zlasti pa zimske megle trajajo često ves dan. V takih dnevih se ne dá jadрати, pa tudi športna letala ne star-



tajo. Na letališčih je žalostno. Zinska megla je divja. Veter bi jo rad kar raztrgal, toda megla zaduši na konec celo veter. Samo prometno letalo starta v meglo, ker je za to zgrajeno. Vetrovnostno poročilo označuje vidljivost v megli s številki 0—2. Ničla pomeni, da je videti v daljavo še čez 1 km, 1, da je videti v daljavo 1 km, in 2, da se vidi samo na 100 m. Pri vidljivosti več ko 1 km se dá še letati.

### Dim

Dim je podoben otokom megle, ležečim večinoma nad mestimi, kjer je v zraku veliko prahu in saj. Takemu dimu pravijo tudi suha megla.

Dim kalí dogled. Pa naj je dim še tako gost, vendar je videti dlje ko na 1 km. Izkušeni letalci tudi vedo, da ima dim, ki je nekoliko modrikast, za seboj temno ozadje, bržkone pogorje. Rjavkasti dim ima prosto ozadje. Dim premagaš, če letiš v večji višini. Potem vidiš podse dobro, bolje ko v daljavo, kjer je zavesa dima daljša in debelejša za pregled.

V večje višine se dim ne dviga. V redki megli izdaja kraje in vasi, kajti tam je megla bolj gosta.

Dim ne moti letalca.

Zdaj nam vremenoslovje ni več tako tuje. Poglejmo, kako je z vremensko napovedjo.

Naš ded še zmeraj ne veruje v prerokovanje, edino le v prerokovanje, če ga v križu trga. Pravi: dež bo. Nekoč nam je tudi izdal, da ima opazovalnico. Kaj so vsi vremenski preroki v primeri z njim? Kakšno opazovalnico? I no, obesi cunjto

skozi okno. Če je mokra, ded ve, da dežuje, in ne potrebuje nobene preročbe. Pravi, da napovedujejo vremenska poročila vreme prav tako, in to je prepozno.

Pa mu izbijte to iz glave! Prepričali bomo torej vsakega, da zna letalski človek prerokovati vreme.

### **Prerokujemo vreme**

Ljudska napoved ima prav, kajti ljudstvo ima izkušnje. Kmetje pravijo, da bo lepo, če pade megla na tla. To je res, zakaj megla se niža v bolj mrzlem zraku, ki ima višji tlak. Toda držimo se oblakov.

Če se prikažejo na nebu stolpaste kope, pride nevihta čez 8 do 10 ur. Tako trdi profesor Georgii, osnovatelj jadralske meteorologije. Pravi pa še, da pomenijo razsežni kopasti oblaki, ki so zgoraj pajčolanasti, prav za prav že začetek nevihte. Če se tudi kopasti oblaki niti zvečer ne razhajajo, temveč se zgoščujejo, se bo vreme gotovo poslabšalo. Vreme se prav tako poslabša, ako je zgodaj zjutraj nebo jasno in piha hladen veter.

Zdaj si moramo še pojasniti upravičenost ljudskega prerokovanja. Če se pojavijo na nebesnem oboku umazane proge, ki se naglo zgoščajo, bo dež. Če je zjutraj nebo rdeče, pravijo, da vzhod gori, zahod ugaša. To je lom žarkov v vlažnem zraku. Potem tudi dežuje večkrat cel dan. Vlažni, zapoteni kamni dokazujejo nenadno zgoščanje vodnih par v zraku, ki je z vlago prenasičen in hoče izliti preobilno vodo. Res, že začnemo nekoliko razumevati vreme.

Ko bi mogel jadravec ukazovati vremenu, bi se ne smel pokazati na nebu slogovit oblak, ker se pod njim nikoli ne dvignejo topli zračni tokovi. Uredil bi to tako, da bi pihal svež vetrček pri jasnem nebu in polnem soncu. Potem bi bil konec vseh vremenskih prerokovanj.

### **Nevihte**

Najbolj neprijetna je letalcu samo frontalna nevihta. Nevihta ga premetava, toda prometne ladje jo mirno preletijo. Izogibljejo se samo središču nevihte. Bežijo pa pred točo, ki

jim razbija okna pri kabini. Nevihte so vredne, da se zanimamo zanje. Dvojne so. Lokalne (krajevne) in frontalne.

#### **Krajevna (lokalna) nevihta**

Na široko razkoračen, na ravni bazi, ne visoko nad zemljo, se ošabno vzdiguje hudourni oblak, gospodar podnebja. Mrko zre na pokrajino; v pokrajini se zdaj pa zdaj zabliska. Gospodar podnebja grozi!

Oblak raste, raste čedalje više, se dviga v mrzli prostor. V njem se valí megla, divje zračne struje letijo navzgor in poleg njih padajo druge v propast. Zdaj si je oblak nadel še mogočen šop, velikansko streho, podobno naklu. Zdajci je ravno dozorela nevihta. Napetost v notranjosti oblaka se sprošuje z bliski.

Grom bobni, kakor da nevidni orjak tolče zgoraj po naklu. Spodaj lije dež iz oblaka. Utegne priti toča.

Električna sila, nakopičena zaradi trenja sto in sto milijonov kapljic v oblaku, se izbija v prostor. Bliski so dolgi 2 km, pa tudi 50 km. Grom se sliši 50 km daleč, vidi pa se še dvakrat tako daleč.

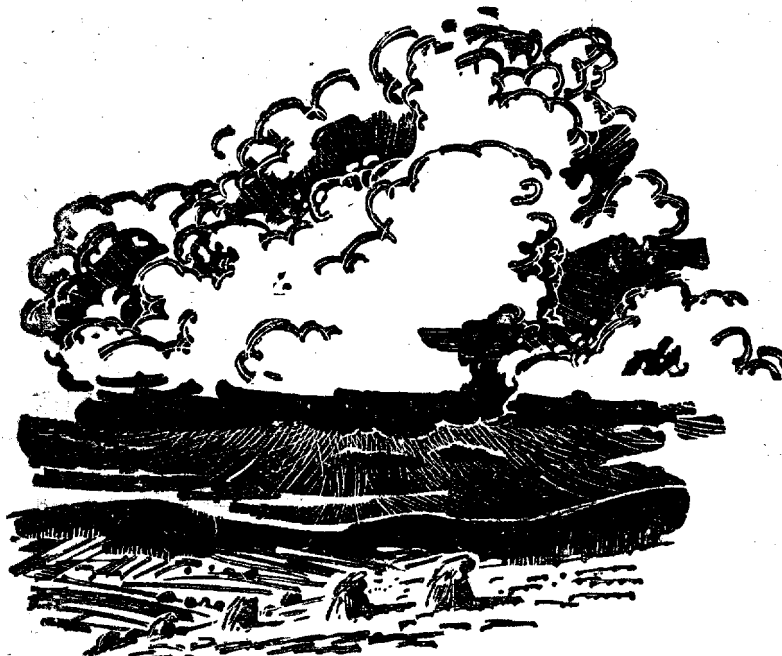



Nič ne traja večno. Nevihta pojema, prevzetni oblak pada, naklo raznaša veter. Najprej odnese z velikanskega poslopja streho. Konec je. Gospodar podnebja je doživel.

Letala se lokalni nevihti izogibljejo. Zleteti nad njo je težko, ker sega visoko v višino; zato jo letalci razši obletavajo. Jadravec si drzne včasih kar vanjo, dokler oblak še nastaja, raste. Ne sme pa stati oblak s petami na gorah. Potem je to nevarno za primer, da bi aparati zmrznili in bi pilot ne vedel za lego letala. Bil bi prisiljen leteti v špirali. Če pa leži oblak prav na vrhu, je bolje, če se ne spustiš vanj.

Dež pri krajevni nevihti je navadno prav izdaten. Toda po nevihti je lepo, kakor je blo pred njo.

Docela nekaj drugega je frontalna nevihta.

#### **Frontalna nevihta**

Ta nevihta zajame takoj velika ozemlja. Vleče se po fronti, ki je široka sto in sto kilometrov, ter gre tudi tisoče kilometrov v daljavo. Navadno jo spremlja močan veter. V nevihti močno dežuje in večkrat pada tudi toča. Prepotuje velik del zemlje, od morja do morja, od južne Francije do Baltiškega morja. Gre po tako imenovani mrzli zračni fronti in navadno poslabša vreme.

Sredino nevihte, njeno jedro, tvori tako imenovani valj, kjer so divji vrtinci. Tam se je ponesrečilo že mnogo jadralskih letal in motorno letalo se mu tudi izogne. Tam napadejo letalo vrtinci, kakor razbojniki v gozdovih trgovce. Pozor na to nevihto!

Frontalno nevihto spoznamo po naglem padanju toplote in tlaka. Veter se pri nji dvigne in se neprenehoma menjava. Vihar divja do višine 2500 m, najmočnejši je seveda pri fleh, do višine 100 m. Dež, ki pade na razgreto zemljo, še zviša tlak suhega zraka za tlak par, ki se naglo dvigajo, kakor če brizgneš vodo na razbeljeni štedilnik. Veter se često izprevrže v vihar. Razdira strehe, premetava snope po polju — in zna napraviti opustošenje tudi med letali na fleh. Dviga oblake prahu ter jih takoj spet vrže na tla z močnim nalivom.

Če se bliža nevihta, je treba takoj obrniti letala z zadnjim delom proti vetru, kakor delajo to konji in psi. In zava-

rovati jadralna letala! Privezati jih h kolicem, ki so zabiti v tla! Zato jemljemo s seboj majhno sekuro in vrv. Jadranci se smejejo, češ da delamo to zategadelj, da bi se mogel pilot izsekati iz gozda po prisilnem pristanku med smrečjem, ampak res je, da hočemo s tem zavarovati letalo po pristanku.

Letala se po možnosti frontalni nevihti izogibljejo. Močni stroji jo preletajo. Segajo niže, kakor topla nevihta, nekako do 4000 m. Obleteti se ne da, ker je več sto kilometrov dolga. Pomika se s hitrostjo 20—100 km. Prav to vabi jadrca k poletu v daljavo. Nevihta žene pred seboj klin mrzlega zraka, ki poganja topli zrak v višino. V tem se da jadrati vzdolž fronte oblakov kakor ob pobočju gora.

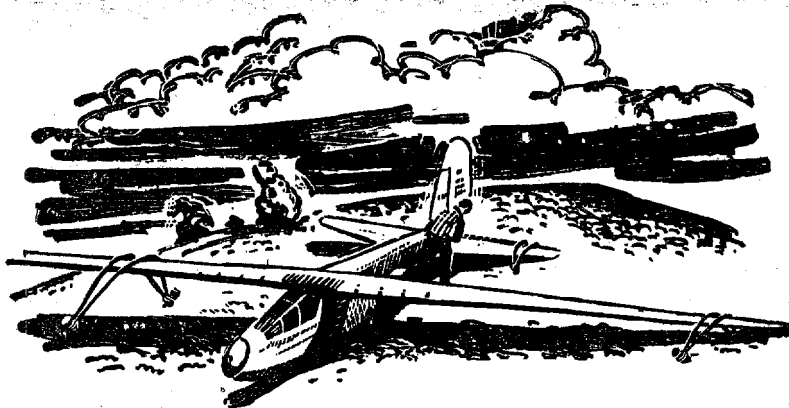

Jadralec pazi, da bi ne zašel v venec nevihte ali da bi ga nevihta ne zaprla, če se delajo oblaki tudi pred fronto. To so najslavnejši leti jadrancev.

Frontalna nevihta ni samo en oblak, to je cela dolga vrsta neviht. Gre kakor val, nekaj preskoči, ponekod samo dežuje, delajo se novi oblaki in nanje prehaja sredina nevihte. Tako se včasih vleče več neviht druga za drugo, včasih se nevihta tudi vrača. Če ne nosi ravno oblakov s točo, ki drviyo kakor pobežljana čreda celo čez 2000 m visoka pogorja, zdrsnje nevihta večinoma po gorskih pobočjih v smeri pogorja. Gre

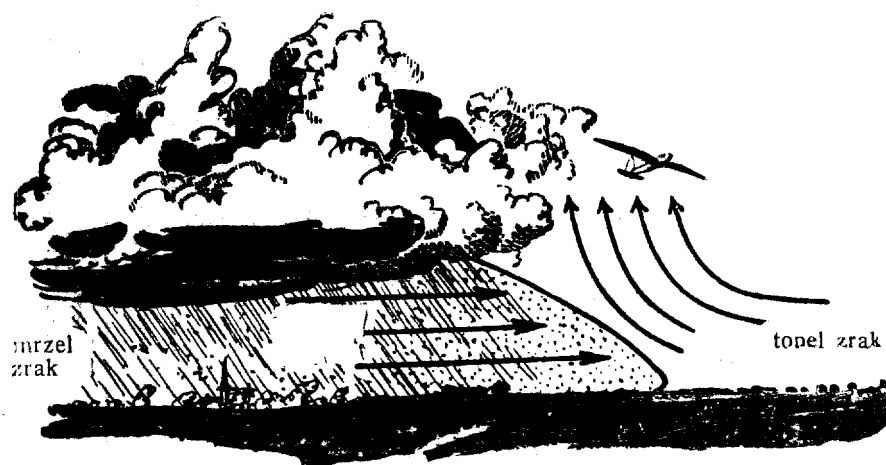

vzdolž ovir. Včasih gre tudi v smeri tekočih rek. Potem pravimo, da je šla nevihta po reki.

Po nevihti se praviloma dvigne tlak, in ohladi se.

Razen zračnih vrtincev in nevarnosti strele, ki ne udarja naravnost v letalo, a se mu tudi ne izogiblje, prinaša frontalna nevihta točo in nevarnost pozebe.

#### **Na pol zmrzla kaplja vode, zlo seme**

To je seme toče in pozebe. To je prav poseben pojav. Vodna kaplja ima, recimo, tudi 15 stopinj mraza, pa vendar ni led. Seveda, pogoj je, da je v miru. Kakor hitro se ta na pol zmrzla kaplja strese, takoj zmrzne. Tako nastaja toča.

Toča je strah zreli pšenici, pa tudi oknom letal. Opraska tudi gladko površino kril in trupa.

Toča se rodi v oblaku frontalne nevihte, kjer so na pol zmrzle kaplje vode. Nad njimi so v višini majhni ledeni kristalčki. Kakor hitro se zadene kristalček ob tako kapljo, se

kaplja spremeni v led. Nastane toča, ki pada na zemljo. V oblakih šumi, da še na zemljo slišimo, in oči kmetov se preplašeno ozirajo na umazano žolti oblak.

Letalcem velja pravilo: izogibati se toči!

Še hujša pa je pozeba, pred katero vsak pilot beži.

#### Pozeba, poledica v oblakih

Če zadene krilo v na pol zmrzle kaplje, se te takoj na krilu zgostijo v led. V na pol zmrzlem oblaku nastaja na letalu poledica zelo hitro. Prava pozeba, prava poledica je mlečen zrnast led, ki nastaja iz majhnih kapljic oblačne megle. Če pa prileti letalo v oblak z debelimi kapljami, nastaja prozorna in gladka poledica. Oboje je letalu nevarno.

Površina letala se zavija v led. Teža nevarno raste. Pri velikih letalih so to centi ledu. To gre naglo. So primeri, da je na robu krila narastel v minuti 5 cm debel led. Krmila gredo



potem trdo. Vijak stresa motor, ker led poruši vijaku njegovo točno ravnotežnost. Največ ledu se usede na nos letala, in letalo začneja imeti težko glavo. Letalo pada.

Zaradi tega letalec beži iz takih oblakov. To mu ni težko, ker ga pravočasno svari toplomer. Če pokaže toplomer, ki meri zunanji zrak, toploto 1 do 2° pod ničlo, je to svarilo, da je oblak na pol zmrzel. Kar proč! Zadostuje, če se dvignemo ali se znižamo za nekaj što metrov, pa je dobro.

Toda takšen beg ni bil vseč tehnikom. Tehnik ne beži pred ničimer.

### Kdaj se napihovanje izplača

Konstruktor je opremil letalo z napravo, ki se napihuje in pri tem lušči ledeno skorjo, ki nastaja.

Led se dela tan, kjer se zadeva letalo v na pol zmrzle kaplje, zlasti na sprednjem robu krila. Tam so tri gumijeve cevi, vzdolž krila, ki se izmenoma napolnjujejo z zrakom. To je odledovalec. Napihuje se kakor golšasti golob, in led poka ter odpada.

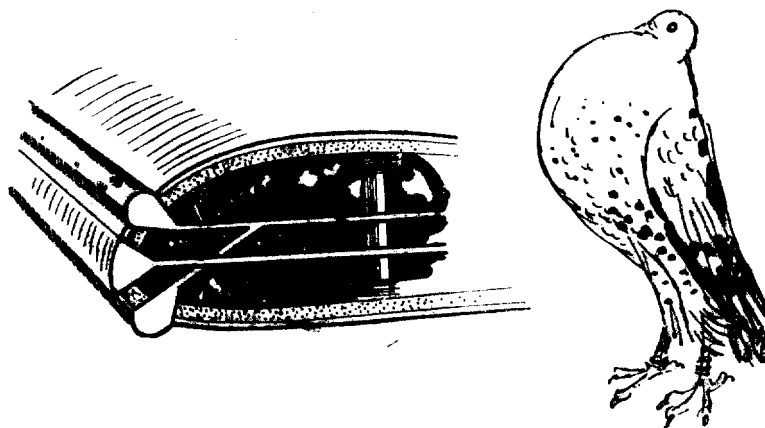

Vijak se napihniti ne dá. Zato ima napravo, ki razpršuje po njem glicerín, da bi se led ne mogel prijati kovine. Nekatera letala razpršujejo glicerín tudi po površini letala.

Imamo pa že tudi preparate, s katerimi natiramo letalovo površino pred vzletom, da bi se ne delala poledica. Pri tem pa se tehnik ni ustavljal. Konstruiral napravo, kjer motor ogreva prednji del kril z vodo. Preizkušajo tudi električno ogrevanje. Tako se že varujejo krovni aparati pred zamrznjenjem. Toda zračni odledovalci ustrezajo popolnoma.

Mala kaplja vode, ki je pozabila zmrzniti, ima v sebi veliko zlobe. Toda tehnik jo je ukrotil. Letala se poledice ne bojijo več. Spustimo odledovalec in spremenimo višino.

V velikem zračnem morju se nenehoma nekaj dogaja. Spoznali smo, da se vreme razvija po določenih pravilih. Letalstvo je premagalo vse zasede, ker jih je spoznalo. Bati se moramo samo neznanega. Kar poznamo, to lahko premagamo.

Ni dovolj, če znamo voditi letalo in razumemo motor. Pilot mora razumeti tudi vetrovnost. Star pregovor pravi, da so bili valovi in veter vedno na strani najboljših pomorščakov. Pozablja pa dodati, da je bilo tako le zato, ker so jih najboljši pomorščaki tudi najboljše poznali.

Bili smo spet dovolj dolgo zunaj, poglejmo malo znotraj, recimo, k možu, ki je tako energično ukrotil poledico. H konstrukterju, h graditelju letal.

Approved For Release 2004/06/23 : CIA-RDP83-00415R004700130001-4

**LETALSKI GRADITELJ**

Approved For Release 2004/06/23 : CIA-RDP83-00415R004700130001-4

Ta mož ima vedno premalo časa. Ko zgradi letalo, ga neprenehoma ogleduje in opazuje ter išče, kje bi kaj izboljšal. Komaj je letalo zgradil, že mu ni všeč. Izboljšuje celo to, kar je najboljše.

Za nas nima veliko časa. Ne bo nam razlagal konstrukcije letala, češ da se tega lahko naučimo, če gledamo. Sicer pa to že navsezadnje poznamo. Samo nekaj zanimivosti nam je pripravljen povedati.

#### Zaviramo navzgor

Ni mogoče zgraditi letala, ki bi letelo z veliko hitrostjo in bi potem počasi pristajalo. Zato je treba pri pristajanju v zraku zavirati. Zračna zavora je posebna zaklopka, majhno krilce na zadnjem robu krila. Pri pristajanju se porine ven, poveča upor, zavira hitrost, in letalo, ki leti s hitrostjo več ko 500 km, pada k zemlji s hitrostjo pod 100 km.

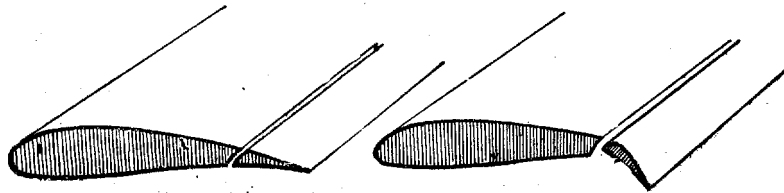

Zaklopka poveča upor, poveča pa tudi nosilnost krila. To je prav dobro pri vzletu. Če uporabimo zaklopko, je vzlet prav kratek in letalo se strmo dviga. Tako lahko vzletimo tudi z zasilnega letališča, kjer je v bližini drevje. Zaklopke so izvrstna reč. Povečajo upor za celih 300% in spodnji tlak za 35%. To dela ravno višja zakrivljenost profila. Tako je mogoče odkriti zaklopke, da bi se letalo bolj dvigalo.

Zavira se navzgor. To se dela edino v letalstvu.

#### Opeharjeni zrak

Dobro vemo, da je zrak zavraten. Vleče krilo, ga pokorno dviga, dokler ne ženemo krila preveč navzgor. Zanesljiv pa ni, je tako kakor volk. Volk se tudi ne dá dobro vprezati. Pri velikem dviganju kril se tok hipoma odtrga, in krilo pade v



vrij. Toda konstrukter je bil kos zraku, naučil je volka voziti. Ne pusti ga skratka, da bi pobegnil.

Spredaj na krilu je ukrivljeno krilce, imenovano „reža“, skozi katero piha veter. Pri normalnem dviganju je ta „reža“ skrita v krilu, da bi ne ovirala. Kakor hitro pa je krilo pretegnjeno in se hoče tok odtrgati, nastaja tudi v sprednjem delu krila sesanje, in zrak si sam potegne tok ven.

Konstrukter je sploh naučil zrak, da posluša.

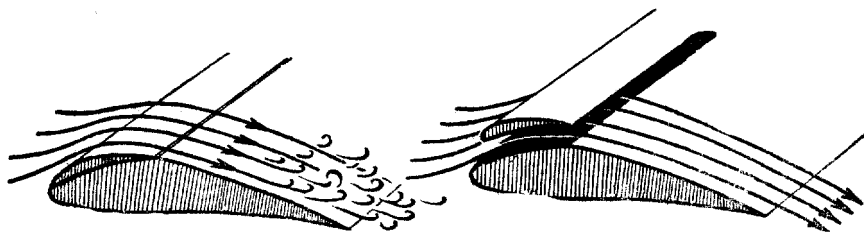

#### Tepež za voglom

Zrak, ki obteka kako telo, je kakor tropa psov, ki vlečejo sani. Gorje, če mora teči okoli robatega oglja. Tok se takoj pretrga, nastanejo vrtinci. Nastane hud tepež.

Zato se konstrukter izogiblje oglom, vsemu robotemu, vsaki zlomljeni črti. Ves trup letala je dobil obliko kaplje, tudi krilo ima kaplji podoben prerez, da bi moral zrak telo

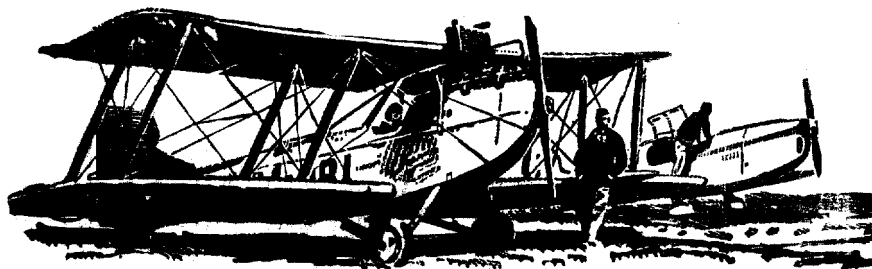

obtekati in ne delati vrtincev. Vrtinci so velika ovira, povzročajo upor. Niti oblika krogle ne ustreza, edinole kaplja.

Tako je premagal konstrukter zračni upor. Kaplja ima samo dvajsetino upora ravne plošče. Letalo je leteča kaplja, to je trup, in na tej je druga kaplja, podaljšana v ploščato krilo. Isto obliko imajo tudi krmila.

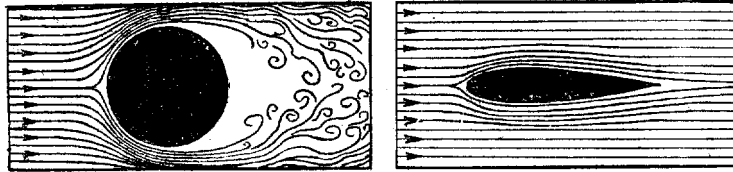

Površina trupa in krila morajo biti gladka. Zato se je konstrukter otresel postopno vseh vrvi in opornikov, vsega nepotrebnege upora ter je napravil podvozje, ki se da potegniti pod trup letala. Stara letala so bila podobna leteči kletki, moderno letalo je podobno letečemu projektilu.

Zrak je bil sprva zadovoljen z letalom, ki je delalo majhen upor. Toda ponudite zahtevnejšo prst, pa vas bo zagrabil za celo roko. Zraku so začele biti na poti celo male zakovice, ki so spajale ploščevino kril. Konstrukter jih je torej odstranil. Krilna ploščevina se električno spaja, in površina letala je popolnoma gladka, brez upora.

Še nekaj o krilu.



### Vitki debelušček

Letalski graditelj je odstranil opornice, da bi zunaj ne ovirale. Dal jih je kar v krilo. Zvišal je nosilec krila, da bi več nesel ter prevzel nalogo opornic. Tako mu je nastalo krilo z visokim profilom, to se pravi, z debelim profilom. Pokazalo se je, da debel profil več nese. Močan človek tudi nese več, kakor slabič. Debel profil ima torej boljši učinek, kakor droben profil. Da bi zmanjšal upor, je dal konstrukter krilu z debelim profilom vitko obliko. Če pogledamo na krilo od zgoraj, nima

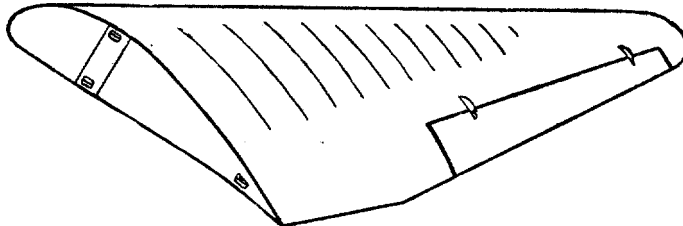

oblike pravokotnika, ampak trapeca, ki je najdebelejši pri trupu, proti koncu pa se zožuje v konico. Takšno krilo ima najmanjši škodljivi upor, to je krilo z majhno globino.

To je vitki debelušček. Takšno krilo zdaj prevladuje.

### Zakaj enokrillnik?

Dvokrillnikov je prav malo, izumirajo. Ko bi danes hotel kak bogatec, da bi mu naredili dvokrillnik, bi ga vendar konstrukter pregovarjal. Dvokrillnik je zastarel, ni več primeren. Ima edino ugodnost, da se dá narediti nekoliko lažji, kakor enokrillnik. Dve ploskvi druga na drugo tvorita skupaj visok nosilec. Čim višji je nosilec, tem več prenese pri enaki sili materiala. Dvokrillnik je torej pri enaki teži trdnejši, to je res. Je tudi bolj okreten, ker ima majhno razpetino, ne sedi v zraku tako na široko kakor enokrillnik. Vendar pa je to nekaj vredno samo v enem primeru, pri letalski akrobaciji. Sicer pa si želimo bolj stabilnost kakor okretnost.

Zelo neugodno je pri dvokrillniku to, da ima razmeroma velik upor. Dve ploskvi druga nad drugo se motita pri delu z medsebojnim uporom. Dvokrillnik je nedvomno bolj počasen. Enokrillnik prevladuje.

### Nosilna ploskev

Tako pravimo krilu, kajti od njegove ploskve je veliko odvisno. Čim težje je letalo, tem večja mora biti nosilna ploskev. Obtežitev na meter ploskve je različna. Jadralno letalo ima več ko 20 kg, da bi počasi padalo. Prometna letala imajo več ko 100 kg obtežitve na 1 m<sup>2</sup> krila. Pri njih je to zaradi tega mogoče, ker imajo močan motor.

Med velikostjo krila in močjo motorja je vzajemno razmerje. Če zelo obtežimo krilo, ne smemo mučiti motorja. Pri prometnih letalih pripade na 1 m<sup>2</sup> 100 kg, toda na enega konja le 5 kg letalove teže. Pri športnem letalu znaša obtežitev na 1 m<sup>2</sup> krila samo 50 kg, a na enega konja 3 do 10 kg. Drugače to nikakor ne gre.

Najbolj bi ustrezalo letalo, ki bi imelo veliko krilo, da bi prišlo le malo kilogramov na ploskev. Toda — tale peklenški toda! — potem bi imelo krilo velik upor in bi potrebovalo veliko jakost motorja. Kaj pa majhno krilo? To bi imelo veliko obtežitev na 1 m<sup>2</sup> in bi zopet potrebovalo mnogo sile. Ne, to je začaran krog. Ni mogoče iz njega ven. Ploskev krila in jakost motorja morata biti v medsebojnem razmerju. Niti krilo niti motor nočeta delati drug za drugega.

Ali bi se morda vendar dalo v čem goljufati?

### Krilo kakor harmonika

Veliko nosilno ploskev potrebujemo samo za vzlet za dviganje in pristajanje. Za vzdrževanje v zraku, za vodoravni let bi zadostovala majhna ploskev. Imela bi to ugodnost, da bi mogla leteti z veliko hitrostjo. Kajti majhna ploskev — majhen upor — velika hitrost. Čim večja je hitrost, tem več nese ista ploskev. Lepo, kajne?

Zgradili so letalo, pri katerem se je dalo krilo raztezati. Iz majhnega krila so lezli nadaljnji kosi krila, bolj podobnega pahljači kakor harmoniki. Ga že imamo! Raztegljivo krilo. Toda zopet tale „toda“. Krilo je imelo tako kompliciran mehanizem, da je bilo pretežko. S tem je zapravilo vso ugodnost.

Teža in upor hudo mučita konstrukterja. Da bi se jih pri letalu iznebil, je šel drugače na delo.

### Samokrilnik

Če so v krilu motorji, zakaj bi tam ne moglo biti vse, kar je še v trupu, potniki in krmila? S tem se prihrani na teži in škodljivem uporu.

Zgradili so torej samokrilnik kakor velik trikotnik. Zelo lahko letalo, toda imelo je svoje muhe. Imelo je težave s krmilni in ni bilo stabilno. Letalo brez stabilnosti je kakor voz s polomljenim kolesom. Treba je venomer paziti, da bi se ne prevrnil. To je kakor jadrnica, ki ima visok jambor in polno jader, toda nobene hrbtnice. Tudi ta se ne sme pustiti iz oči, da bi se ne prevrnila.

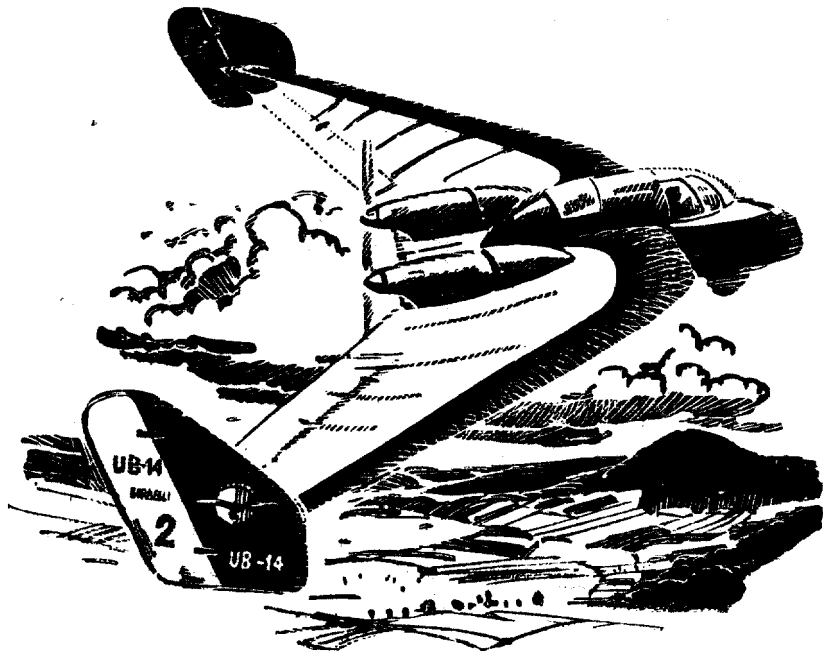

Krmila tudi nagajajo, niso namreč rada v senci, v vrtincih krila. Izgubljajo občutljivost, in takega letala, ki ne posluša krmil, letalec nima rad.

Konstrukterji so si začeli pomagati z različnimi pomožnimi ploskvicami, ampak potem je spet bolje narediti kar letalo s trupom, kakor si tako pomagati.

Vzlic temu se zdi, da je samokrilnik letalo bodočnosti. Konstrukter nima mnogo časa. Vprašal nas je še, ali vemo, zakaj so v posodi za bencin preluknjane pregraje. Ne vemo. Predvsem zato, da bi se pri gibanju letala bencin ne prelival z vso močjo, da bi se ne zaletaval v stene posode in gugal letalo. Koliko mi še ne vemo, ojej!

„Ali imate še veliko dela, tovariš konstrukter?“

„Zelo veliko. Potrebujemo pomočnikov. Vsaka dobra glava se pri nas uveljavi. Pridite!“

„Vaše delo je lepo. Zasluži pohvalo.“

„Ni treba. Delo se mora samo hvaliti.“

#### **Delo se hvali samo**

Konstrukterjevo delo se dá lahko in hkrati natanko presoditi. Zato je preprosto merilo, imenovano sorazmerje hitrosti. Čim večja je brzina letala med poletom in manjša hitrost pri pristajanju, tem boljše je letalo.

K temu pa se pridruži še trgovec in vpraša, koliko koristne obtežbe nese letalo na vsako konjsko silo. Koliko tovora vzame letalo na enega konja? Čim več, tem bolje.



Pa to še ni dovolj. Ta konj mora s tovorom hitro teči, napraviti mora mnogo kilometrov na uro.

Teže bencina in posadke noče trgovec šteti med koristno obtežbo, ampak samo težo potnikov in poštnih paketov.

**Approved For Release 2004/06/23 : CIA-RDP83-00415R004700130001-4**

Veliko hitrost in velik tovor pri malo konjih, pri tem pa počasi pristajati! Letalo, ki ima te lastnosti, hvali konstrukterja samo.

Graditelju letal se že res mudi.

Preizkušati mora nove konstrukcije letal. K temu preizkušanju nas noče vzeti s seboj. Preizkušnje so na letališču in tajne, gledalci niso zaželeni. Ni vse dobro, kar je novo.

Vendar pa se moramo kako tja zriniti. To je zanimivo.

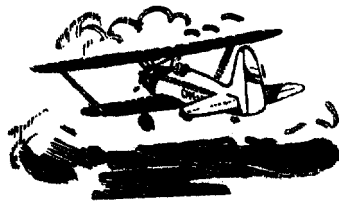

Approved For Release 2004/06/23 : CIA-RDP83-00415R004700130001-4

**ČUDNA LETALA**

Approved For Release 2004/06/23 : CIA-RDP83-00415R004700130001-4



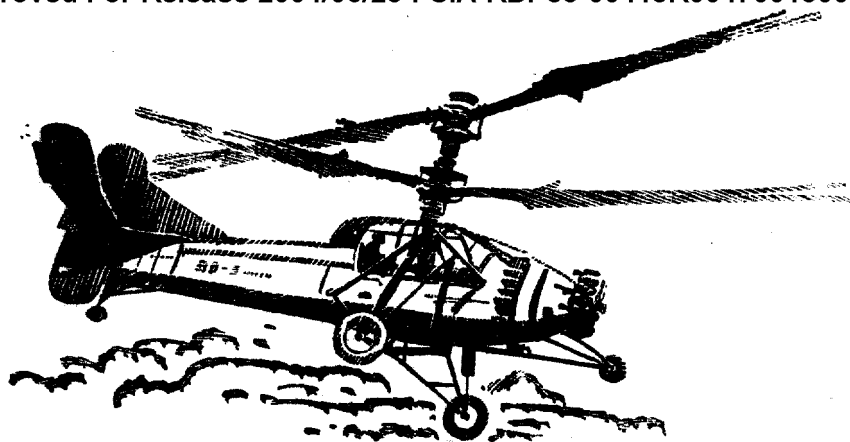

Torej smo le prišli sem! Na letališču je komisija, ki naj presodi nove konstrukcije letal.

Našemu dobremu letalu se marsikaj očita. Potrebuje baje veliko letališče, ne more se z njim startati kjer koli, baje ni dovolj gospodarno. Med člani komisije je tudi trgovec, in zdi se, da bo imel glavno besedo. Mar ta gospod ne ve, da se danes že lahko leta z desetkonjskim motorjem? To je motocikel v zraku! Ta gospod kajpada to ve, a mu je še vedno preveč. Zato mu bodo zdaj predvajali nova letala. Vzel si je konstrukterja in pilota za svetovalca.

Že peljejo prvo letalo.

#### **Zakaj ne naravnost navzgor?**

Tu imamo vijakarja. Ima normalen trup in nad njim vijak z navpično osjo, ki naj letalo potegne v obliki vijaka naravnost navzgor. Prav za prav sta vijaka dva, ki sta se zdaj zavrtela drug proti drugemu. Razen tega ima letalo še en vijak spredaj, ki ga žene naprej.

Torej to je vijakar. Letalec je sedel v letalo, zgornja dva vijaka sta se zavrtela, letalo se je dvignilo naravnost s tal, dviga se — in zdaj je pilot pognal sprednji vijak — vijakar leti naprej. Dela razne evolucije, vse zavoje, se dviga, pada. Na koncu je ustavil sprednji vijak in pristaja. Leti navpično navzdol — sedlo je pred nas. Nekdo iz komisije je zavpil:

„Izvrstno! S tem se da vzleteti s hišne strehe!“

Vprašajo pilota, kako je letelo.

„Bi že bilo, ampak nekoliko prepočasi.“

Pristopil je konstrukter, in ta ima mnogo ugovorov. Tale dva vijaka kot krili, to je preveč zamotan mehanizem. Trгоvec vpraša po sili motorja. Motor je zelo močan, to je res. Ko je trgovec to slišal, beži od vijakarja, kakor da se je splašil. S tole iznajdbo še ne bo nič.

Iz lope peljejo drugo letalo.

#### Letalo na kolesa

„Tri sto medvedov! Peljejo nam parnik!“

To je letalo s kolesi. Njegova krila se vrtijo okrog vodoravnega vrtena, prav kakor kolesa parnika. Navijajo se tudi kakor kolesa, toda tako, da bi vselej eno letalo neslo, drugo pa ga porivalo naprej. S tem je tudi nadomeščen vijak.

V to letalo pilot niti ni sedel. Šele poskušali ga bodo.

Podoben princip imajo poskusna letala z navijalnimi listi velikih vijakov, ko en list vleče letalo naprej, drugi pa opravlja nosilno nalogo krila. Tega letala pa nam niti pokazali niso.

S kolesi za zdaj tudi ni nič.

Vtem se je oglasil nad nami motor — in glej! Sem splava letalo, pri katerem se vrtijo tri ozka krila. Kakor če se zažene vrtiljak ali mlin na veter. Motor je utihnil, krila se vrtijo naprej kakor vitel, tako je vsaj rekel nekdo izmed navzočih, in zdajci se je letalo spustilo na letališče skoraj navpično.

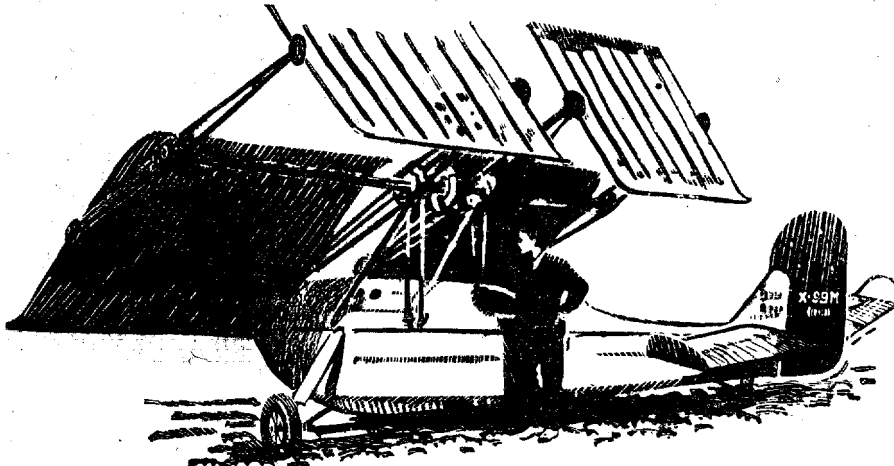

### Avtogiro (selikopter)

Letalo ima normalni trup z vijakom, ki vleče letalo naprej, in normalna krmila. Nad trupom so tri ozka krila, ki se med letanjem vrtijo prav počasi, tako da jih dobro vidimo. Nekaj posebnega je, da kril ne poganja motor, ampak zračni tok, v katerem se gibljejo. V tem so podobna mlinu na veter. Konstrukter je hotel s tem letalom preprečiti izgubo hitrosti, in to se mu je posrečilo. Avtogiro ne pade v vrti. Ima tudi to ugodnost, da lahko z njim pristanemo in vzletimo povsod na prav majhni ravnici.



Pa tudi to letalo ni vsem všeč. Konstrukter mu očita zamotan mehanizem vrtljivih kril. Jezno se je obrnil h komisiji.

„Ali vam ugaja navpični start avtogira, tovariši? In zato hočete zavreči letalo s trdnim krilom? Ali vam je morda še premalo, da že leze normalno zmajevsko letalo navzgor po vijaku? Saj se naša letala dvignejo v višino 4000 metrov v 5 minutah! Tega avtogiro ne zmore.“



„Je pa z njim prisilni pristanek lahek.“

To pa je pograbilo mehanika. Tovariš Mehanik je tu, ki ga dobro poznamo, zastopa hkrati mehanike in konstrukterje motorjev. Oglasil se je prav energično.

„Zakaj naj računamo s prisilnim pristankom, če so motorji res tako zanesljivi?“

Pilot bi bil z avtogirom kar zadovoljen, ker se da z njim res udobno letati. Mora pa priznati, da je njegova hitrost premajhna. Ne doseže več ko 200 km.

Brž ko sliši trgovec o mali hitrosti, ne mара o letalu niti slišati. Nifi slišati!

Izumitelj avtogira je užaljen in spusti motor; zračni tok zavrti krila, letalo se malo zaleti in se že dviga.

Ne, to ni slaba misel. Samo ko bi bila hitrost večja.

Še se sliši motor avtogira, ko se z druge strani oglasi motociklov motor. Čez lopo je priplavalo majhno letalo in se posadilo naravnost pred nas.

#### Nebeška bolha

To je majhen enokrillnik, prav za prav dvokrillnik, ki ima dve krili drugo za drugim. Prednje, večje je više, zadnje pa niže, prav na trupu, kakor stabilizacijska ploskev. Obe krili sta nekako kadunjasti. Vsa dobrota je v lahkem krmiljenju, ki se je izumitelju posrečilo.

Višina je odvisna od velikega krila. Pilot čuti v krmilnem vzvodu pritisk na krilu in spozna, da ne sme tako vleči.

To je dobra misel. Letalo ima samo stransko krmilo. Krmiljenje je res preprosto.

Čudno, naš pilot noče poleteti s tem letalom. Baje je slišal, da je muhašt. Če je prisiljen k strmemu letu z glavo navzdol, se ne mara več izravnati. Baje se je z njim tudi že več ljudi ubilo. Mogoče je seveda, da je nesrečo zakrivila amaterska gradnja, kajti nebeško bolho so začeli delati kakor kajak, a nihče ji ne zaupa.



Trgovec je pogledal bolho samo mimogrede. Ina jo le za navadno igračko.

Zdajci se je trgovec pripognil in pobral na letališču čmrlja. Zmagoslavno ga kaže konstrukterju.

#### **Zakaj ne mahavih kril?**

„To je letalo, tovariš konstrukter! Poglejte, kako močno, veliko telo in kako neznatna krila! Mrčes leta dobro. Bral sem, da leti baje brenčelj s hitrostjo 1000 km. Zakaj ne delate letal vsaj tako dobrih, da bi letela kakor tale čmrlj?“

Konstrukter je odklanjajoče zamahnil z roko.

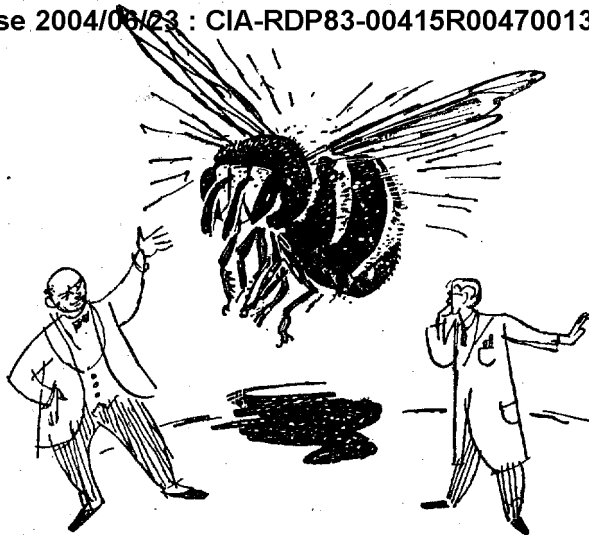

„Kolikokrat smo že poskušali, dragi tovariš! Snemali smo letanje mrčesa, poznamo vsak gib krila, toda pri letalu to ne gre. Umetno krilo je preveč okorno, in umetni členki nadomeščajo mišice mrčesa ali ptic le prav revno. Z mahavimi krili torej ne bo nič.

Čemu neki? Saj so najboljši letalci med ptiči ravno jadranci, ki imajo trdna krila. Orel leta bolje, kakor kokoš.“

„Ko pa mi krilo čmrlja tako ugaja, tovariš konstrukter! Le pomislite! Majčkeno je, pa se hitro suče in nese tako veliko telo! Morda je glavno to, da se tako hitro giblje, ali ne mislite?“

„Kaj pa dela naš vijak? Ali se morda počasi vrti?“

Trgovec je na koncu. Kislo gleda in vrže čmrlja na tla. Morebiti ga je pičil. Konstrukter je na površju.

„Da, tovariši! Naše letalo s trdnim krilom vam bo še dolgo in dobro služilo!“

Za nami se je oglasil velik smeh. Res velik, motorjev. To se smeje pri lopi prometno letalo „Galeb“

Konstrukter je namignil, naj gremo za njim.

„Pokažem vam, tovariši, novo letalo. To je naše navadno letalo, je pa usposobljeno za letanje v veliki višini, v tako imenovani stratosferi.“

In odvede nas v lopo.

### Podmornica v zraku

Stratosferno letalo se zdi na prvi pogled podobno navadnemu prometnemu letalu, le da se vrata kabine zapirajo z vijaki kakor pokrov podmornice. V podmornico ne sme voda, v stratosferno letalo ne sme zunanji zrak. Bolje povedano, ne sme imeti nobene odprtine, skozi katero bi zrak iz kabine uhajal v prostor, kjer je zrak zelo redek. V višini nad 10.000 metrov je tako malo zraka, da bi se človek v njem takoj zadušil. Zato je kabina letala neprodušno zaprta. Posadka in potniki dihaajo kisik iz jeklenke, ki se spušča v kabino. To je prav preprosto in udobno. Nekoliko še nagajajo ultravijoličasti žarki, ki dražijo očesno sluznico, ampak pogoltnilo jih bo steklo na oknih zaprte kabine.

To je vsekakor bolje, kakor obleči potnika v skafander, ki je podoben potapljaški obleki, kjer bi imel vsak svoj lastni dihalni aparat. V skafander bi se potnikom ne hotelo. Tako se torej kar zapre kabina. Potniki se lahko v nji udobno gibljejo.

Podmornica v zraku.

Kaj pa motorji?

Motorji imajo močne kompresorje in v veliki višini se gotovo prikrmujejo s kisikom iz jeklenke. Kompresorji so natanko preizkušeni. Saj so se letalci že dvignili v letalu do višine sedemnajstih kilometrov! Motorji so pripravljeni, to nam je povedal že tovariš Mehanik.

Toda za polete v stratosfero morajo še v šolo.

Motor dela v podtladni kabini pri tlaku 140 mm in pri mrazu 70°, kakršen je v višini 15.000 m. Tako se navadi na pogoje, pod katerimi mora delati zgoraj.

Stratosfera, višina nad 10.000 m, je pro-



stor daljinskih poletov najbližjega časa. Tam, v ledenih višinah mirnega zraka, brez vetra in neviht, bomo leteli s hitrostjo 1000 km na uro.

Prileteli bomo od nas do Brazilije v 12 urah.

Tovariš mehanik se je oddaljil, in konstrukter nam tiho pravi, da mu pri motorju še zmerom nekaj ne ugaja. Ugibljemo. „Izkorišča samo 8% sile.“

„Težak je še in ima velik upor.“

Toda konstrukter zmajuje z glavo. Vse to ni nič hudega. Je res dobro. Nekaj drugega ga jezi.

„Tale ropot, prijatelji. In priguševati se motor ne dá, bržko ne more razgrajati, takoj je njegova storilnost manjša.“

Motor dela dobro, toda še vedno je največji razgrajatelj med stroji.

Zdajci se obrača konstrukter k vam.

„Čakamo na vas, fantje! Kar koli pogledate, vse je potrebno izboljšanja!“

Morda bo kdo izmed vas odvadil motor, da ne bo več tako kričal.“

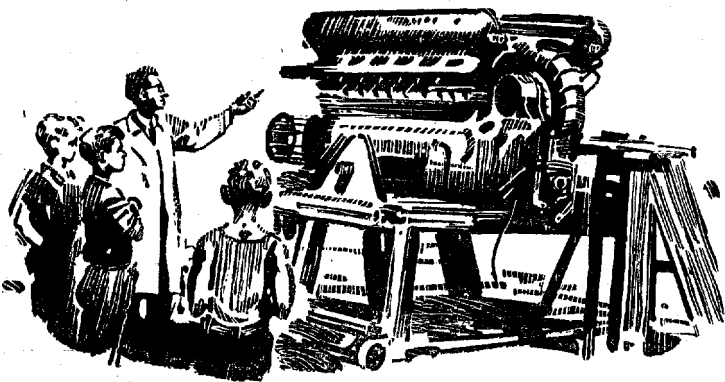



Approved For Release 2004/06/23 : CIA-RDP83-00415R004700130001-4

**ZABAVA V LOPI**

Approved For Release 2004/06/23 : CIA-RDP83-00415R004700130001-4



Temen večer je nad letališčem. Svetilnik meče v ozračje snope luči, kliče neko oddaljeno letalo. Vetrno vrečo nad lopo, ki jo osvetljuje reflektorjeva luč, močno premetava veter. Reflektorjeva luč tipa po črnih oblakih, ki ležijo skoraj nad zemljo. V zraku šumi in žvižga, veter se zaletava v vrata lope. Pristanišče je v plimi zračnega morja.

Mirno in tiho počivajo prometne ladje v lopi, veličastna in krasna letala spe. V tihi lopi čutimo slaboten tresljaj groze nad tem, da morejo ti težki velikani letati. V strehi lope lomasti veter. Mi stojimo tu pri prometnem letalu kakor pritlikavci. Samim sebi se zdimo majhni napram veličini človeškega dela.

Prišel je upravitelj lope ter sedel z nami v razsvetljeno kabino letala. Spoznavamo kabino „Galeba“.

Upravitelj je star letalec, letalski pionir. Veliko, veliko bi nam mogel pripovedovati. Pomni še začetke letalstva. To so bili slavni in junaški časi! Dobro ve, kako je varnost letalstva rasla iz dneva v dan. Lahko bi nam pravil dogodivščine svojih tovarišev letalcev, ki so preleteli ves svet. Slišal je pripovedovati letalca, ki je vozil v letalu mrtve Kitajce v domovino. Kitajec hoče biti pokopan v rodni zemlji, letalci prepeljejo krsto s pokojnikom najhitreje. Neki drug letalec je spet pripovedoval upravitelju, kaj je doživel v deželi lovcev za človeškimi lobanjami. Ampak tega nam ne bo pripovedoval. Letalstvo ni za zgodbe o strahovih. Letalstvo predstavlja zanesljivost, natančnost, varnost.

Stari pilot nam bo kaj povedal o tem, kako služijo letala ljudem v vseh predehah sveta. In, v kako zanimivih poklicih.

#### **Ledena patrolja**

Na progi parnikov iz Evrope v Ameriko, tam, kjer se je pred leti, v aprilski noči potopil „Titanic“, ker se je strčil z ledenikom, stražijo čolni. Pazijo na plavajoče ledenike, ki ogrražajo ploveče ladje.

Eden izmed njih je ujel plavajoč ledenik na vzhodnem koncu novofundlandske plitvine. Velikanska ledena gora je skrita pod vodo, nad valovi jo je komaj desetina. Kapitan čolna jo je ocenil na deset milijonov ton. Ledenik je priplaval prav iz Grenlandije, kjer se je utrgal na bregu z ledenega pogorja. Ko bi priplaval pred kako ladjo, bi bilo hudo. Zato se je stražni čoln kar prilepil k ledeniku ter plove z njim. Ladijski oddajnik svari parnike, reflektorji osvetljujejo ledenik vso noč. V njihovi luči vidimo majhno ladjico, s katere se trudi moštvo, da bi se izkrcalo na ledeno ploščo. Toda stene ledenika so povsod strme in gladke, tako da bi se na njih ne vzdržal niti najboljši hribolazec. Moštvo hoče zavrtati v ledenik eksplozivne snovi, da bi ga raztrgale.

Ves trud zaman! Ladjica objadra ledenik od vseh strani, izkrcanje nanj je nemogoče. Na morje je padla gosta megla, ki je tod zelo česta. Je sicer majska noč, toda mraz z gore leze v kosti.

Da povemo resnico, sinoči je ledenik odkrilo stražno letalo, in to je ravno priklicalo ladjo. Potem je padla megla, in letalo so potegnili na ladjo. Zdaj se ladja muči z ledeno pošastjo sama. Moštvo ladjice vrta v ledenik luknjo za strelni bombaž. Dali so ledeniku pošteno injekcijo, kar cent eksploziva.

Eksplozija. Ledenik je cel, samo ob strani se je razdrobil.

Ob jutranjem svitu se je megla nekoliko dvignila. Spustili so nad vodo letalo. To je takoj po vzletu ubralo smer nad ledenik. Vrglo je nanj termitovo bombo. Točen zadetek! To je smrtonosno želo za plavajoči led. Na hrbtu ledenika gori termit. Ledenik gori!

Termit se zažira v globino. Zdaj se je razletela ledena gora na kose! Ni več nevarnosti. Parniki lahko mirno plovejo.

Tako najdejo in odpravijo letala mnogo ledenikov. Prinesla so varnost ladijskemu prometu.

#### Patrulja v ledu

Cela vrsta trgovskih ladij si krči pot skozi polarni led Karskega morja, v smeri proti ustju reke Jeniseja. Vozijo cement za Sibirijo. Sibirija gradi in zida, potrebuje mnogo cementa, konvoj za konvojem prihaja sem v poletnih mesecih. Poleti je lažja pot po zmrzlem morju.

Na čelu ekspedicije je ledolomilec, ki dela ozko pot skozi led, po kateri plovejo parniki drug za drugim kakor jata gosi. Sicer je že avgust, toda polarna morja so polna ledu.

Ledolomilec „Pobjedonosnyj“, podoben jeklenemu mrožu, razriva ledena polja. Toda led se postopoma debeli, ledolomilec se hitro utruja, gre bolj počasi. Že se ustavlja in se vselej pomakne nazaj, da bi se potem mogel zaleteti v ledene stene. Led pa dela čedalje močnejše barikade. Ledolomilec se trdovratno zaganja v beli ledenik, kakor trmast oven v vrata, toda led ne odneha.

Kapitan ledolomilca, ki osebno vodi vse gibanje ladje, bi rad našel lažjo pot. Zaman. Okrog in okrog same ledene skrili. Ladja zadene slednjič v ledeno skrilo, kjer kar obsedi. Z velikim trudom so jo potegnili nazaj. Zdaj se je ustavila cela vrsta parnikov. Ljudje na krovu zaman iščejo košček modrega neba, pod katerim bi tudi morala biti prosta voda. Nebo je belo in morje naokrog tudi.

To nikakor ni zabavna plovba v teh krajih. Kapitan ledolomilca kolne, drugi kapitani na ladjah mu pomagajo. Zdaj se je kapitan spomnil, da je nekoč neki pomorščak napisal, da je plovba tod igrača. Češ, le tri milje spredaj in tri milje zadaj, to je malo težavno, sicer pa je to pravi raj mornarjev. Ko bi kapitan takole srečal tega mulca! Ampak to se je zgodilo že y šestnajstem stoletju, in srečanje s tem bahačem je mogoče samo v večnem rajju mornarjev. Tja se kapitanu še noče, za to je še dovolj časa. Koliko težav in nadlog so že prinesli polarni kraji mornarjem! Z njimi so zvezana slavna imena Amundsena in Nansena in drugih junakov. Nadloge in težave pa dajejo ljudem pamet.

Danes si morejo kapitani že pomagati. Lahko pokličejo ladjevoda z velikim razgledom.

Ledolomilec kliče po radiju letališče na bližnjem otoku.

Popoldne je zabrněl nad ledovi motor. Letalo plava nad ledolomilcem, vrglo je na krov vrečo s pošto. Takoj nato se je dvignilo in raziskuje okolico.

Čez pol ure je spet priplavalo nad ladjo ter vrglo poročilo.

Pet milj severovzhodno je prсто morje.

Letalo je izginilo, ledolomilec se prebija v dani smeri. Dvakrat si mora pomagati z dinamitom, da bi zlomil led. Ladje za njim pa plovejo udobno.

Zvečer gre ekspedicija po ruski „Severni poti“.

Nad jato ladij leti zdaj težak dvomotornik. Pelje na otok, kjer je letališče in vremenoslovna postaja, tovor paradiznikov. Paradizniki preprečujejo ustno gnilobo. Danes stanujejo tukaj ljudje kakor v mestu .

Letalo je postalo nepogrešljivo prav povsod.

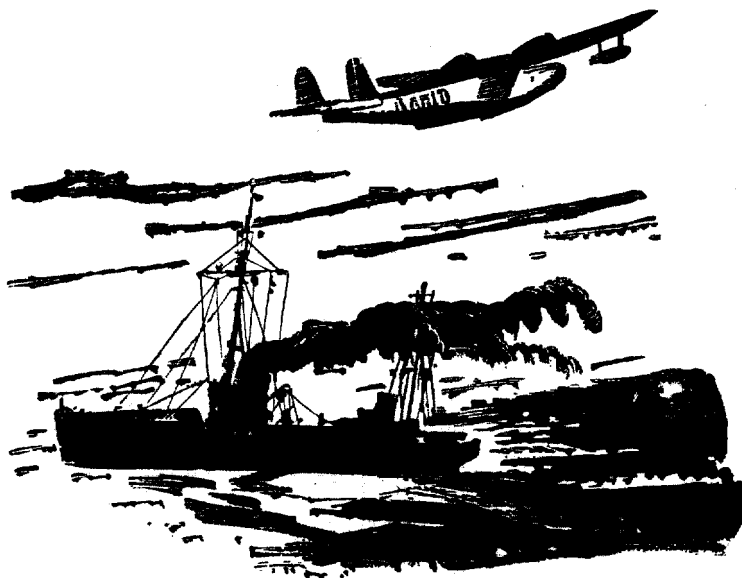

### **Nova ptica nad gozdovi**

Ko se je pred nekoliko leti v naših gozdovih razpasel smrekov lubadar, smo se zaman borili proti njemu.

Prišli pa so letalci. Letali so nizko nad vrhovi dreves ter razprševali iz letala strupen prašek, ki je zastrupljal lubadarjevo gosenico.

Danes imamo v ta namen specialne stroje, ki letajo počasi z dvema motorjema. Lubadar je premagan. Menda sam to dobro ve, ker se niti ne prikaže več.

Letala pa varujejo gozdove še drugače.

### **Logar v letalu**

Široko in daleč, kamor vidi le letalčevo oko, se razprostira sibirski tajga. Največji gozd na svetu. Kako velikansko imetje socialistične države!

To imetje se mora varovati proti največjemu sovražniku, proti požaru. Požar, ki zagradi tajgo, ustavi samo široka reka ali dolgotrajen dež. Človek je bil proti taki nezgodi brez moči. Zdaj mu je prišlo letalo na pomoč.

Letalska straža pregleda v eni uri velik gozd. Opazi požar takoj pri nastanku in ga ne pusti, da bi se razširil. Takoj pokliče pomoč. V trenutku pride k požaru veliko letalo, ki bombardira ogenj z bombami dušečega plina.

Vse to se zgodi tako naglo, da se ogenj kmalu pogasi. Gozdovi so rešeni. Logar v letalu je opravil dobro delo. Eno samo letalo reši državi veliko premoženje.

### **Morski orel**

Morski orel, ki lovi ribe ob bregu in napada črnega laboda, ima tekmece. Ribiči kličejo hidroplan, da bi uskal slanike.

Slanik je kakor morski mrčes. Pojavlja se v milijonskih množicah in preživlja milijone ljudi. Lovili so ga že zdavnaj v srednjem veku. Papeži so ga uvedli kot postno ribo. Neprenehoma ga lovijo, pa ga je tako rekoč vedno več. Vsako leto se seli proti severnim bregovom Evrope v množicah, ki so celo ladjam na poti.

Ladja je počasna in morje je veliko.

Slanik ne čaka, beži v velikih jatah. Zato je ribič poklical na pomoč letalca.

Pilot zagleda veliko ploskev in leti zelo hitro. Kmalu uzre v sivem vodovju Severnega morja svetel otok, ki meri celo miljo, nad katerim kar gomazi vodnih ptic. To so milijoni slanikov, ki se vlečejo proti plitvim bregovom Norveške. Pilot obvesti radiotelefonično ribiče, in cela flotilja čolnov skuša zaskočiti množico slanikov.

Na morju je žetev.

Tako iščejo letalci tudi črede tjulenjev in kitov.

Letalo pomaga ljudem h kruhu.

Upravitelj je umolknil, stari delavec v zraku se spominja na tisoče tovarišev po celem svetu.

Nekaj pa čutimo vsi.

Krila služijo vsem ljudem.

#### Nazadnje najboljše \*

Pravijo, naj ostanemo na letališču do noči.

Priletijo nova letala, ki nas bodo presenetila.

Čudovita letala. Poslednje iznajdbe letalske tehnike.

Prvo je letalo, ki preleti tisoč kilometrov na uro.

Drugo je letalo z raketnim motorjem, ki lahko leti v velikanskih višinah, kjer sploh ni zraka.

In tretjič vse dobro. Nova letala imajo poseben aparat, radijevo oko, ki vidi skozi meglo in temo.

Na to bomo torej počakali.

Gremo iz lope v mirno noč. Veter se je medtem polegel.

Approved For Release 2004/06/23 : CIA-RDP83-00415R004700130001-4

**KRILA MIRU**

Approved For Release 2004/06/23 : CIA-RDP83-00415R004700130001-4



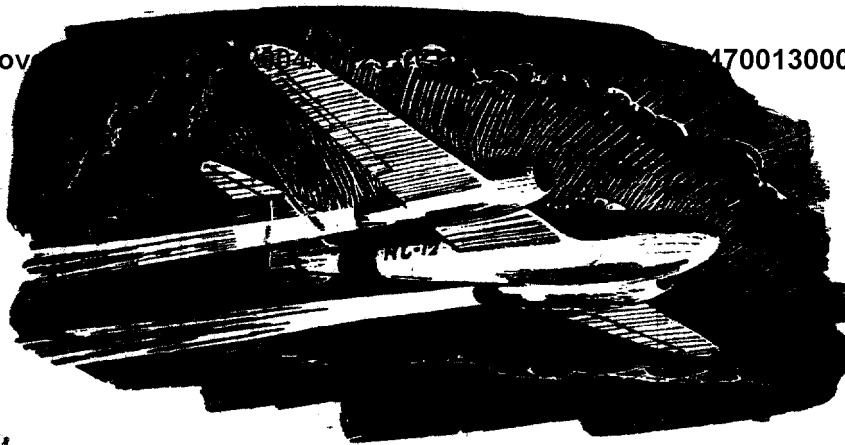

Nad zračnim pristaniščem je črna noč. Luči izrezujejo v temi šope bele svetlobe, svetilnik veselo razmetava žareče snope žarkov v vsemirje. V njegovi svetlobi se za hip pokaže ne posebno oddaljen grič, in že božajo zopet dolge, svetle roke svetilnika temne oblake. Tako se sukajo svetilnikove roke okrog in okrog, lahno in z vztrajno natančnostjo. Svetlobni stolp na letališču kliče neslišno letala k pristanišču.

Pristalo je letalo z dvajsetimi potniki ter po kratkem odmoru znova odšlo na osvetljeno startno cesto. Motorji so zabrneli, letalo se je potopilo v brezdanjo temo. Potuje ponoči k nadaljnjemu pristanišču.

Čakamo na obljubljene stroje. Vsi smo tu, ki smo takrat ogledovali nove, poskusne konstrukcije letal. Spet so tukaj konstrukter (graditelj letala), letalec, Mehanik in kajpada tudi tovariš Trgovec ter skupina radovednih dečkov. Moral bi biti tu še tovariš Vojak, ampak ti poskušajo vse posebej, zase, in bi tudi nikogar tja ne pustili. Vojaki so skrivnostneži. Seveda, saj je že tudi končana vojna, strašna vojna, v kateri so nam vojaki priborili svobodo in zdaj počivajo. Upajo, da jih morda svet miti ne bo več potreboval, zakaj sedaj pojde ljudstvo po poti miru. Zato je tu glavni interesent za nove stroje gospod Trgovec, ki se zdaj veseli, da se bo letalski trgovski promet tako razcvetel kakor nikoli prej.

Potrpežljivo čakamo celo uro.

Nenadoma vidimo, da se svetlobne roke svetilnikove krajšajo, toda samo na eni, na zahodni strani, kjer tipljejo po sivem zidu, ki se pomika k nam.

Je li morda oblak padel na zemljo? Ne, to je megla. Megla se sem vali.

V trenutku je pokrila megla célo letališče. Vrgla je na zračno pristanišče dušečo, črno plahto. Luči boječe mežikajo na poslopih, stiskajo se na strehah najbližjih lop, bolj oddaljene luči pa le motno svetijo, kakor vtopljene v vodi. Svetilnik je roke povetil, ugasnil je. Luč je brez moči, megla jo je popolnoma zadušila.

Ne bojte se! Zdaj segajo v vseмирje radijeve roke. Letalski promet se zaradi navadne megle ne ustavi.

Stopimo malo v obednico! Pri topli kavi si lahko pregledamo letalski časopis „Razlet“. Zamikala nas bo slika prometnega letala, ki leta iz Evrope v Ameriko in nazaj. Eno pot napravi v desetih urah.

Joj, v desetih urah čez ocean! Kolumbu je trajala ta pot cele tri mesece.

Dalje je tu slika drugega prometnega letala. To tehta 1450 metrskih centov. Sto pet in štirideset ton!

Naš „Galeb“, s katerim smo nedavno leteli, je majhen v primeri s tem orjakom. Kaj šele športno letalce „Milan“, to je vrabček zraven noja.

Prometno letalstvo spravlja v promet čedalje večje in večje orjake.

Od zunaj smo zaslišali mogočno brnenje, ki je bilo drugačno, kakor znano brnenje motorjev. Na mah smo vstali.

To je reakcijski motor!

Skozi temo nad lopami se je jasno zasvetil rep močnega izpuha, letalo pristaja.

Zdaj ga imamo! Letalo s tisočkilometrsko hitrostjo!

#### **Reakcijski motor — ki ga poganja plin**

Letalo je pristalo in se pripeljalo pred upravno poslopje. Vsi reflektorji so namerjeni na letalo, kakor na filmsko zvezdo.

Je to docela navaden enokrlnik, podoben vsem drugim. Ima podvozje na treh kolesih, kakor večina novejših strojev, in „zaklopke“ na krilih, kakor vsa letala. Ob straneh trupa so v krilih motorji, z malo daljšimi zakloni, kakor je navada.

Pozor na motorje! Nimajo vijaka. To je tisti čudež!

Reakcijski motor je podoben ležečemu valju, ki se proti zadnjemu koncu zožuje. Tu ni valjev, batov, kljuk, ničesar, samo en velik valj, odprt spredaj in zadaj.

Graditelj pridno razlaga.

„Pogonska sila reakcijskega motorja so goreči plini, podobni tistim, ki poganjajo bate eksplozivnega motorja. Le da tukaj strujijo plini na prosto, namesto v bat, ki ga tu ni, zadevajo v zrak in „odrivajo“ valj. S tem ženejo stroj nazaj in letalo naprej.“

Gledate, kakor da vsega ne razumete, dečki. Zato se obrača konstrukter (graditelj) naravnost k vam.

„To se ne pravi, dečki, da je tukaj poglavitna sila odboj plinov od zraka, ne. Tu deluje predvsem reakcijska sila. Dečki, ali poznate Segnerjevo kolo?“

Kako bi ga ne poznali? Pri Segnerjevem kolesu teče iz cevi voda in potiska z reakcijsko silo cev v nasprotno smer, prav v nasprotju s smerjo iztoka. Pri reakcijskem motorju opravljajo to nalogo plini.

Segnerjevo kolo

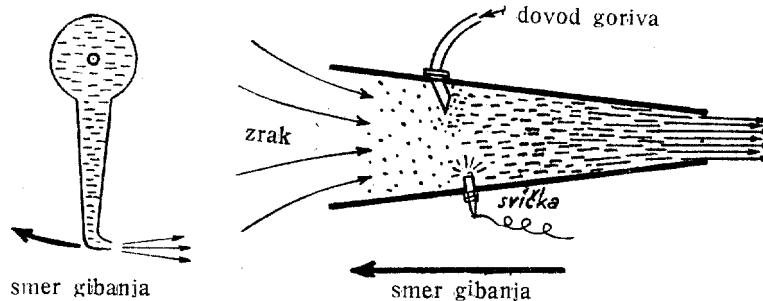

V valj struji od spredaj zrak, v katerega se v zgorevalni celici dovaja tekoče gorivo, ki ga prižge sveča. Plini eksplozirajo in butajo zadaj skozi odprtino v zrak. Tako poganjajo valj nazaj, proti smeri toka plinov.

Kakor pri Segnerjevem kolesu, tako učinkuje tudi pri reakcijskem motorju okolnost, da se pritisk v valju sprosti zaradi odprtine, skozi katero strujijo plini, na drugi strani pa pritisk ostaja. Tam torej razpenjajoči se plini pritiskajo, kakor pri-

tiska voda na drugo, zaprto stran cevi. Tu zastopa „zaprto“ steno cevi zrak, ki struji v valj z velikim pritiskom.

To je glavna misel, osnova reakcijskega motorja. Zdaj si oglejmo motor v celoti.

V sprednji odprtini valja je zračna turbina. Skozi zadnjo odprtino vidimo še eno turbino.

„Tovariš konstrukter! To je turbinski motor?“

„Nikakor ne. Turbini tu samo pomagata, skrbita, da se zrak zgošča v zgorevalni celici. Saj vendar veste, da se mora tudi v valju batnega motorja zrak gostiti, da bi plini bolje goreli. Tu zgoščamo pline s kompresorjem, ki ga vidite v sprednji, vstopni odprtini. To je samo zgoščevalec.“

„Dobro. Ampak nas ne boste opeharili! Tu je še ena turbina, zadržaj, ne daleč od izstopne odprtine, in to je gotovo eksplozivna turbina. Le-to vendar poganjajo goreči plini.“

„Seveda je to eksplozivna turbina. Kako bi mi sicer mogli poganjati kompresor? Eksplozivna turbina je na skupnem vretenu s kompresorjem. Plini jo poganjajo kar tako „mimogrede“, in pri tem žene sama kompresor. So pa to še zmerom samo pomagači, ki zgoščajo zrak. Igrajo le vlogo bata, poganjajo v valj in stiskajo zrak, ki je potreben za gorenje.“

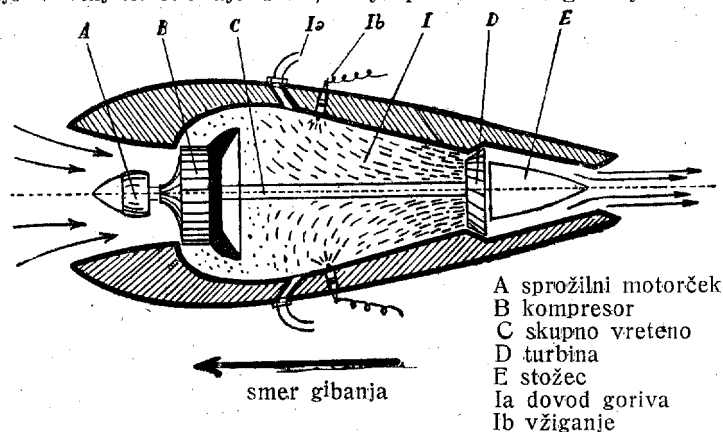

Že razumemo. Sprožilni motorček požene kompresor, ki poganja zrak v zgorevalne celice.

Tja se dovaja tudi tekoče gorivo in se prižiga s svečo. Plini eksplodirajo, gorijo ter hitijo nazaj, na prosto, skozi od-

prtino okoli tesnilnega stožca. Pri tem zavrtijo turbino. Kakor hitro se turbina vrti, žene sama kompresor, in sprožilni motorček se dá ustaviti. Plini, ki strujijo zadaj iz motorja, poganjajo valj neprenehoma nazaj ter s tem ženejo letalo.

Struječi plini „odrivajo“ letalo z veliko brzino.

V primeri z batnim motorjem je to preprosto. Tu ni niti enega delovnega valja, ni batov, ojníc in kljuk. Za gorivo se uporablja večinoma petrolej. Tudi teža motorja je majhna. Taki stroj tehta sedem centov in ima silo 3000 konjskih sil. Batni motor bi tehtal še enkrat toliko.

Tovariš konstrukter kar ne more dovolj pohvaliti te iznajdbe, odkriva čedalje več njenih odlik.

„Nadaljnja odlika reakcijskega motorja je to, da se storilnost stroja veča, ko doseže letalo hitrost osem sto kilometrov na uro. To je meja, za katero ravno začenja padati storilnost vijaka.“

Kakor da je nekaj pičilo tovariša Mehanika, ki je zgovornik vijaka in batnega motorja. Moral bi biti prav za prav bolj vesel, da ga nikoli ne udari vijak po prstih, kadar ga spušča, in da ne bo vijak nikoli ogražal na tleh ljudi, ki strežejo letalu, toda ta tovariš je prijatelj batnega motorja. Zdaj še molči in se kisló drži. Konstrukterjeva hvala reakcijskega motorja se mu zdi kakor trgovčevo hvaljenje čarovnega zavitka na sejmu, toda molči. Ali ga morda jezi, da ima konstrukter vendarle prav?

Mehanikov kisli obraz je zbudil sum pri gospodu Trgovcu. Nezaupljiv je, kakor so vsi trgovci, ki si venomer domišljajo, da jih nekdo goljufa. Pohitel je z mučnim vprašanjem.

„Pa res dosežete z reakcijskim motorjem hitrost tisoč kilometrov na uro, tovariš konstrukter?“

„Seveda. Kar preberite v obednici letalski časopis! Izvedeli boste, da je angleško letalo z reakcijskim motorjem, Gloster Meteor, doseglo hitrostni rekord 970 kilometrov na uro. Ne bom vam vendar pripovedoval pravljíc, prijatelj.“

„To je sijajno, veličastno!“

Dečki bi še radi vedeli, kako se uravnava hitrost letala.

„To ni nič težkega. S stožcem v izpuhóvi, odtočni odprtini. Če stisnemo s stožcem odprtino, se zviša pretočna hitrost plinov in s tem tudi hitrost letala. Nasprotno, če se odprtina poveča, postane brzina stroja manjša.“

To nam je pojasnil tovariš Pilot in s tem razkačil tovariša Mehanika. Razjezilo ga je, da je ne samo konstrukter, ampak tudi pilot za novi motor. Zagrozil jima je s prstom.

„Tovariša! Zakaj tudi ne povesta, da vaju pri tem stroju hudo jezi gonilna turbina? Dobro vemo, da vama še ni uspelo, da bi bila našla zanjo kovino, ki bi prenašala visoko vročino, in zato jo morata skrbno hladiti. Pri vsem tem lahko letata komaj eno uro, da bi se vama turbina ne spekla. He!“

Tovariša priznavata, da je to res. Z visoko toploto gonilne turbine so težave, toda brž sta začela iznajdbo braniti.

„Težave so že, toda saj šele začenjamo! Kar spomnite se, da se je s prvimi batnimi motorji letelo samo nekaj minut!“

„Reakcijski motor se bo zelo hitro izpopolnil.“

Zdajci je konstrukter zvišal glas kakor pridigar.

„Jamčim vam, tovariši, da bodo čez dve leti vsa letala gonili reakcijski motorji!“

„Kar poslovite se torej od svojega ljubljénčka, batnega motorja, tovariš Mehanik!“

Mehanik je osupnil. Pilot je še dovršil njegovo žalost.

„Staremu motorju je odzvonilo, tovariš. Namesto njega nastopa reakcijski motor — ali pa celo raketni.“

„Daj mir! Že z raketo straši! Imam že dovolj tega reakcijskega „puhala“. To se pravi izganjati vruga s hudičem!“

„Le mirno, stari prijatelj! Poslušaj!“

Skozi temo se bliža grmot, podoben streljanju brzostrelnega topa. V trenutku je bilo nad nami letalo z ognjenim repom, podobno letečemu meteorju.

Pristaja preizkusno letalo z raketnim motorjem.

### **Raketni motor, leteči samokres**

Letalo z raketnim motorjem je pristalo in se tudi zape-ljalo v žar reflektorjev.

To je zopet prav navaden enokrnilnik, z motorjem v gon-doli nad trupom, kakor je to pri vodnih letalih. Ima podvozje na tri kolesa.

Oglejmo si motor!

Raketni motor je valj z edino odprtino v smeri repa letala. Skozi to odprtino uhajajo plini, ki ženejo letalo v nasprotno smer, torej naprej. To je tudi reakcijski motor.

Vsi reakcijski motorji hodijo rakovo pot, z zadkom naprej, samo da hitro.

Toda pri raketnem motorju je še vsega manj, kakor pri reakcijskem. Samo zgorevalna celica je tu, brez kompresorja in brez turbine. Namesto tekočega goriva se vdevajo v celico eksplozivne rakete, kakor naboji v puško. Rakete eksplodirajo, plini, ki nastanejo zaradi eksplozije, poganjajo stroj. Raketni naboji se lahko položijo tudi kar v celico in se potem vžigajo avtomatično, drug od drugega, ali pa električno. V vsakem primeru se zdi to prav preprosto. Ali pa se vganja tekoče gorivo s kisikom.

Konstrukter se spet obrača k vam, dečki.

„Dečki, bodite pozorni! Pojasnim vam sunek, ki poganja raketni motor.“

Pokazal je na najbližjega dečka ter mu podal samokres.

„Ustrel! Drži pa orožje trdno, da ti ne zleti iz roke!“

Deček je sprožil.

„Ojej! To je udarilo nazaj!“

Torej vidiš! Ta udarec nazaj je gonilna sila rakete!“

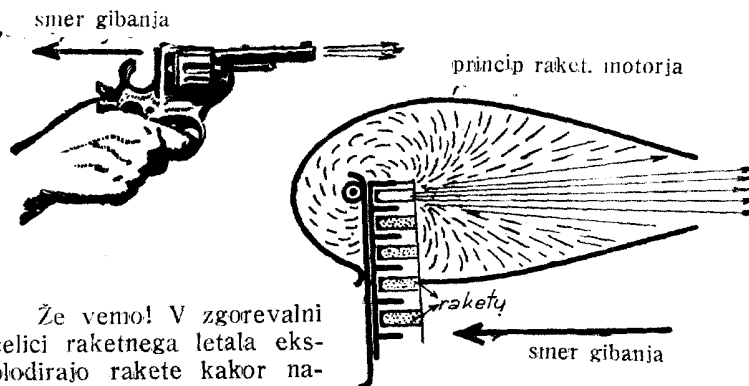

Že vemo! V zgorevalni celici raketnega letala eksplodirajo rakete kakor naboji v samokresu, in plini sunejo pri vsaki eksploziji stroj nazaj. To se ponavlja.

To je bolj preprosto, kakor pri reakcijskem motorju.

Čudno je, da tokrat konstrukter ne hvali toliko stroja, govori veliko bolj trezno.

„Raketni motor je šele v začetkih. Nimamo še ustrežajočih raketnih nabojev. Prizadevamo si tudi, da bi bili poedini

„sunki“ pri eksplozijah nekako bolj gladki. Toda tudi raketni motor bo kmalu izpopolnjen.“

V najkrajšem času bo raketni motor tekmoval z reakcijskim motorjem. Pred seboj imate dva motorja bodočnosti!

O batnem motorju niti besede.

Letalski mehanik je postal žalosten. Žal mu je, da bo morda njegov ljubljenec, stari, dobri batni motor izpodrinjen in nevhvaležno odstavljen po tako dobrih službah. Odstavil ga bo leteči samokres ali to „puhalo“, ki zraven stoji.

To ima za to, ker je „ustvaril“ letalstvo. Ubogi batni motor! Kam bo izginila vsa ta lepota duhovitega in natančnega dela? Štiri in dvajset valjev, bati in ojnice enega motorja? Mojstrska kljukasta gred, katero je bilo treba tako pravilno mazati? Štirje duhoviti razplinjevalci in štirje zapleteni magneti? Cela množica ventilov ter osem in štirideset sveč? Toliko krasnih reči zgine!

Na čem bo letalski mehanik pokazal svoje znanje? Stari, zlati časi odhajajo, mehanik gleda zelo žalostno.

Vendar slava mehanikov ne mine! Kdo drug bi oskrboval nove motorje? Mehanik zre na nove stroje kakor na podtahnjene otroke, ki izganjajo njegovega lastnega ljubljence. Morda se bo nanje navadil in jih bo tudi imel rad.

Nasprotno, gospod Trgovec je izredno dobre volje. Sluti velikanski razmah trgovskega letalstva. Kako bi ne? Tisoč-kilometrski hitrost!

To pomeni prelet Atlantika v petih urah!

Trgovec veselo skače okrog letal, kakor vrabec spomladi. Hoče vse vedeti, zato muči letalce z radovednimi vprašanji.

„Zakaj preizkušate še raketni motor, ko reakcijski motor bolj ustreza? Ali delate to morda zaradi tega, ker je raketni stroj še bolj preprost, kakor reakcijski, ker nima kompresorja in tudi ne potrebuje gonilne turbine?“

„Ne le zato, še nekaj drugega je. Pazite! Reakcijski motor potrebuje veliko zraka za gorenje, medtem ko raketni motor sploh ne potrebuje zraka. To se pravi, da raketno letalo lahko leti v velikanskih višinah, kjer ni zraka.“

„Za boga! Menda ne mislite leteti na mesec?“

„Tudi to bomo nekoč dosegli!“

Trgovec zmajuje nezaupljivo z glavo.



„Letati hočete na mesec — tukaj pa vas zbega navadna megla. Pride ponoči megla, utegne se zgoditi nesreča. Megle doslej niste ugnali.“

Konstrukter in pilot sta se zasmejala takemu ugovoru, smeje se celo mehanik, ki je bil doslej ves čemerren.

„Nesreča v megli je izključena, prijatelj.“

„Kajpak. V letalih je nova iznajdba, radar, radarjevo oko, ki dobro vidi skozi meglo in temo.“

„Ojej! Radar, to je nekaj!“

RADAR je kratica za radarjevo gledanje v daljavo.

Ali bi nam mogli pokazati ta čudež?

#### **Radarjevo oko vidi skozi temo**

Letalec nas je odvedel v kabino motornega letala.

Glej! Ta čudežni aparat je prav majhna skrinjica z zaslonko. Na zaslonki se baje prikazuje slika.

„Kaj bi vi radi videli?“

Kaj more človek videti v temi, kjer ne vidi niti prstov roke pred očmi? Mi bi pa radi videli hišico goniometriške postaje, ki je na drugem koncu letališča.

Dobro. Pilot je stisnil vzpenjač in se nekaj časa igra z regulatorjem oddajnika, kakor da lovi val pri radijskem sprejemniku. Gledamo na zaslonko, na kateri se zdaj vidi samo ravna črta letališčne površine. Nenadoma začne lesti na deščico z desne strani temen pravokotnik. Spoznavamo hišico gonio-postaje, od koder se usmerja letalo v daljavo.

Radar zares vidi skozi temo.

Zremo na zaslonko kakor na čudež.

Pilot je zasukal iskalo aparata. Na zaslonki se prikazujejo dobro znani hribi v okolici letališča. Števec na skrinjici kaže, da so hribi oddaljeni osem kilometrov. Se ujema.

„To je sijajno, tovariš pilot! Radar dela točno.“

„Kako bi ne? Saj so v vojni streljali s pomočjo radarja v temi na sovražnikove ladje in sovražna letala. S pomočjo radarja so bila bombardirana ponoči nemška mesta.“

Zdaj, ko ni več vojne, kaže radar letalcem ovire v megli in temi. Kaže jim celo sliko iskanega predmeta.

To je nekaj drugega, dečki, kakor radijeva sonda, ki smo z njo preizkušali, ko smo leteli z „Galebom“, višino hribov pod oblaki. Tu se nam prikazuje slika.

Igramo se nekaj časa z iskalom, in hipoma so se prikazali na zaslonki obrisi letala. Števec kaže oddaljenost šestih kilometrov v severovzhodni smeri.

Molimo glavo iz kabine ter gledamo v naznačeno smer. Toda nekaj korakov od letala stoji že temna stena nočne megle, katere ne predere niti močna luč reflektorja. Toda pazite! — Prav v iskani smeri slišimo brnenje stroja.

Bliža se nočno poštno letalo iz Moskve, katero je radar natanko odkril.

Čudovita iznajdba. In tako preprosta.

Aparat oddaja radijske valove, kakor reflektor svetlobo. Če padejo elektroni teh valov na trdno oviro, naj je to ladja, letalo ali hiša, se odbijejo in se vrnejo nazaj v aparat. Pri povratku v aparat jih morajo ojačiti katodni žarki, potem šele se prikažejo na steklu zaslonke kakor temna slika predmeta, na katerem so se žarki odbili. Na zaslonki vidimo sliko ladje, letala ali hiše.

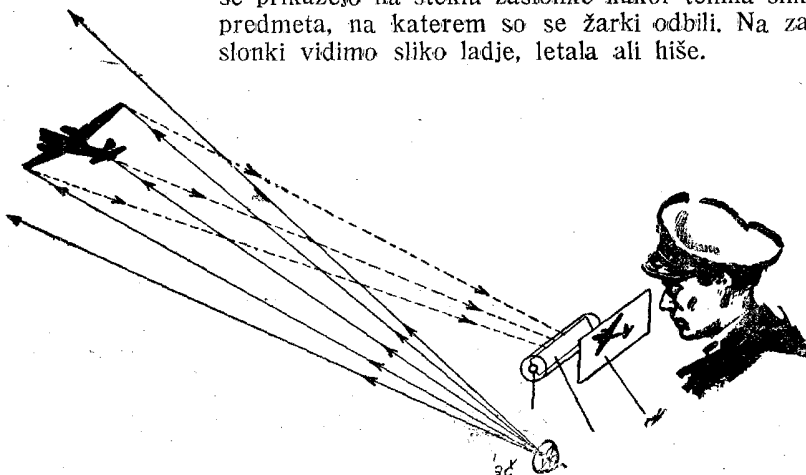

Letalo, katero je odkril radar, je pristalo na letališču.

Dečki navdušeno vzklikajo.

„Slava radarju! Naj živi! Z njegovo pomočjo postaja letalec pravljичni „bistrovidec“.

Izvrstni radar! Svetlobni odmev!

To so tipalnice, s katerimi tiplje letalo po pokrajini, ki jo je pogoltnila tema, v daljavo petdeset kilometrov. Ugotavlja ovire. Išče pot za varen pristanek „na slepo“ ne daleč od lop.

#### Otroci vojne — darilce miru

Oba nova motorja, reakcijski in raketni, in tudi radarjevo oko, radar, vse to je vojna iznajdba.

So otroci vojne, največje in najstrašnejše v zgodovini.

To je bila strašna vojna. Umrlo je v nji pet in šestdeset milijonov ljudi. To je zločin svetovnega fašizma, ki je izzval vojno. Zmagale so pravica, svoboda in demokracija. Za to zmago si je pridobilo zasluge letalstvo Zedinjenih držav, Sovjetske zveze in Velike Britanije, ki je zlomilo zračno moč Nemčije, Italije in Japonske. Letalstvo, krila ljudske svobode, je izbojevalo svobodo sveta.

Svoboda zopet potrebuje kril, ki bodo povezala vse narode sveta k skupnemu delu.

Krila gradijo nov, trajen mir.

Zato bodo tudi vojne letalske iznajdbe služile miru, reakcijski in raketni motorji in radarsko oko, radar. To so otroci vojne, darovani miru, da bi nenehoma služili miru.

Krila gradijo novi mir.

Civilno letalstvo, s katerim smo se seznanili, služi sodelovanju narodov.

Služiti hočemo krilom miru.

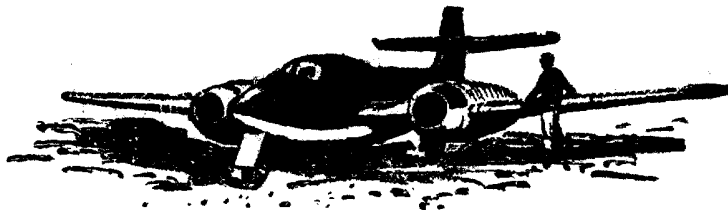

Approved For Release 2004/06/23 : CIA-RDP83-00415R004700130001-4

**BODI MILIJONAR**

Approved For Release 2004/06/23 : CIA-RDP83-00415R004700130001-4

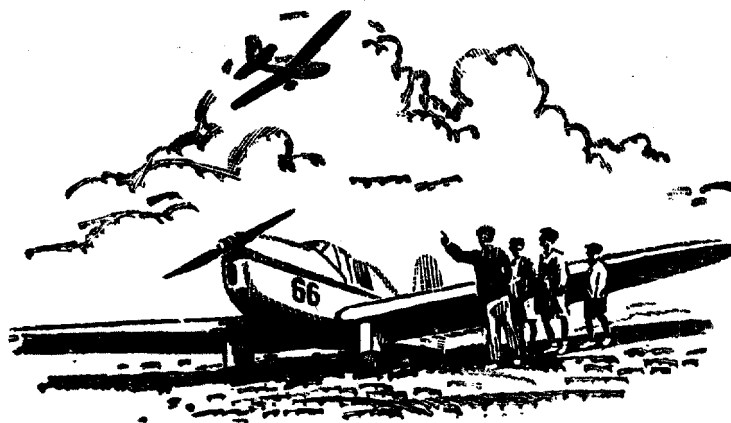

Zopet smo na letališču.  
Sonce vzhaja. Motorji brnijo. Na rosni travi letališča blestijo tisoči isker. Na zahodu se nižajo temni oblaki pod obzorje. Prometna ladja gre na daljno pot. Potniki so že v kabini. Naglo nakladajo še poštno pakete. To so vzorci novega blaga, namenjeni našim prijateljem.

V kratkem času je letalo v zraku. Usmerjeno je proti obzorju.

Dober veter!

Danes smo tu poslednjič skupaj. Poslej boste pri letalstvu že sami, mladi prijatelji. Moja naloga je bila samo, da bi vas seznanil z letalstvom. To nalogo, mislim, sem izpolnil.

Dečki!

Vidim vas vse čez mekaj let v službi kril.

Vas vse, ki ste z menoj v duhu leteli prvič s prometno ladjo ter ste nato prehodili športno, jadralno letalstvo in delavnico mehanikov in konstrukterjev ter se seznanili z vremenslovno službo.

Vse! Tebe, sanjaček z energičnim obrazom, vidim na krovu prometnega letala kot kapitana, tvojega prijatelja kot radiotelegrafista. In ti čemerni deček, ki tehtaš vsako besedo, ti boš gradil letala. Tale vražec za teboj, ki se je vsega kotil kar z rokami, bo mehanik. Deček z mehкими lasmi, ki tako

resno gleda, ta bo prometni uradnik v letalskem pristanišču. Vidim ga že, kako obrača krožno anteno in usmerja vaju dva, pilota in radiotelegrafista, v daljavo.

Mnogi izmed vas pojdejo k vojaškemu letalstvu. Gotovo se že veselite tega.

\*

Mladi letalec!

Stopil si v svet kril in motorjev, v svet daljav in službe vsem ljudem.

V svet delavcev zraka. Glej, da se boš tam uveljavil.

Bodi milijonar! In ko boš imel za seboj drugi milijon preletenih kilometrov, se spomni na prvi korak na letališče.

Dober veter!



Approved For Release 2004/06/23 : CIA-RDP83-00415R004700130001-4

VSEBINA

Uvod . . . . . 3

**Prometno letalstvo** . . . . . 4

V pristanišču je zasidrana ladja . . . Salon za potovanje nad oblaki. — Vsa čuda sveta. — Pilot-robot. — Letimo v Leningrad. — Pustolovščina je minila. — Največji mostovi na svetu. — Trgovina je blaginja. — Po zračni poti. — Slava hidroplanu! — Jekleni privodnik. — Girooskop — trmoglavac. — Pilotov pomočnik. — Let na slepo. — Dol nas vlečejo. — Najlepši poklic.

**Športno letalstvo** . . . . . 35

Krilo, ki se ne sme ustaviti. — Če se zrak razjezi. — Kraljevsko žezlo in prestol. — Lahko krmiljenje. — Start in pristanek. — Vedno s smehljajem! — Krmila se ne smejo prepirati. — Pameten konj. — Pristanek „s krepelcem“. — Nižji gospod ima prednost. — Letanje, to je start in pristanek. — Če kličejo daljave. — Kolumbovi bratje. — Dober delavec. — Majhna ladjica na velikem morju. — Lepota in kruh. — Novi ljudje. — Še skok.

**Jadralstvo** . . . . . 65

Kraljestvo vetra. — Ne oddaljuj se od plime! — Kjer piha veter navzgor. — Nestanoviten možak. — Oglejte si veter! — Vsak grič ni primeren. — Ena konjska sila. — Drsalec samo drsi. — Drsenje in jadranje. — Izključno za lahka letala. — Letala od blizu. — Drsalec, dober konj. — Šolsko jadralno letalo, delavec za vse. — Velezmožno jadralno letalo, lepoteč med letali. — Kako v zrak? —

Vzlet z gumijevo vrvjo — gumostart. — Vzlet z avtom — avtostart. — Vzlet z vitlom. — Vzlet z letalom — aerostart. — Jadralno letalo z motorjem. — V šolo. — Gledamo v krilo. — Podrtija iz letov? — Jadralska abeceda. — Izpit ABCD. — Vztrajnostni let, maraton jadrancev. — Izpit človeške vzdržljivosti. — Plovba v daljavo. — Let s čarodejno palico. — Tukaj je dimnik! — Letiva na slepo. — Večerna termika, jadralska idila. — Let v nevihto.



**Padalo . . . . . 98**

Padalo ima vstop prepovedan! — Padalova pošta. —  
— Velik dežnik. — Mali pomočnik. — Preluknjani  
dežnik. — Ali se padalo mora odpreti? — Zanikrnost  
je zločin. — Med nebom in zemljo. — Pod belim  
oblakom.

**Letalsko pristanišče . . . . . 108**

Prostor in ravnina. — Letalski kolodvor. — Boj z  
meglo. — Urejeni promet. — Letalski svetilniki. —  
Vstopite! — Letalski mehanik. — Odgovornost in  
znanje.

**Letalski motorji . . . . . 117**

Dovršenost. — Tu dela ogenj. — Dvojni takt ni  
dober. — Vse dobre lastnosti. — Čedalje več. — Pa  
še tudi meh. — Vijak s spremenljivim korakom. —  
Varčujemo z gorivom. — Motor v mrzlih obkladkih.  
— Jeklo je boljše ko zlato. — Kaj nam pri motorju  
ni prav. — Sprožnik. — Zanesljiv. — Letel sem z  
milijonarjem.

**Vetrovnost . . . . . 134**

Vreme je varnost. — Vreme je denar. — Ne poza-  
bite na jadrалce! — Ako bi učenec ne pazil. — Red v  
vremenu. — Vreme kakor na dlani. — Vreme v žep.  
— Čarovnik. — Vetrovi, stalno gibanje zraka. —  
Oblaki, dih zemlje. — Slogoviti in kopasti oblaki. —  
Vsak v svoj razred! — Megla, najhujši sovražnik  
letalcev. — Dim. — Prerokujemo vreme. — Nevihte.  
— Krajevna (lokalna) nevihta. — Frontalna nevihta.  
— Na pol zmrzla kaplja vode, zlo seme. — Pozeba,  
poledica v oblakih. — Kdaj se napihovanje izplača.

**Letalski graditelj . . . . . 159**

Zaviramo navzgor. — Opeharjeni zrak. — Tepež za  
vogalom. — Vitki debelušček. — Zakaj enokrlnik? —  
Nosilna ploskev. — Krilo kakor harmonika. — Samo-  
krlnik. — Delo se hvali samo.

<b>Čudna letala</b> . . . . .	168
Zakaj ne naravnost navzgor? — Letalo na kolesa. — Avtogiro. Nebeška bolha. — Zakaj ne mahavih kril? — Podmornica v zraku.	
<b>Zabava v letalski lepi</b> . . . . .	177
Ledena patrolja. — Patrolja v ledu. — Nova ptica nad gozdovi. — Logar v letalu. — Morski orel. — Nazad- nje najboljše.	
<b>Krila miru</b> . . . . .	184
Reakcijski motor, ki ga poganja plin. — Raketni motor, leteči samokres. — Radarsko oko vidi skozi temo. — Otroci vojne — darilce miru.	
<b>Bodi milijonar!</b> . . . . .	196
<b>Vsebina</b> . . . . .	198

Approved For Release 2004/06/23 : CIA-RDP83-00415R004700130001-4

Založila:

Ljudska tehnika v Ljubljani

Natisnila:

Blasnikova tiskarna (obrat 1) v Ljubljani

Dotiskano v maju 1949

Naklada: 4000 izvodov

Approved For Release 2004/06/23 : CIA-RDP83-00415R004700130001-4

Approved For Release 2004/06/23 : CIA-RDP83-00415R004700130001-4

A. LEONTJEV:

MARSHALLOV NAČRT  
V LUČI STVARNOSTI

1 9 4 8

SLOVENSKI KNJIŽNI ZAVOD V LJUBLJANI

Approved For Release 2004/06/23 : CIA-RDP83-00415R004700130001-4

Approved For Release 2004/06/23 : CIA-RDP83-00415R004700130001-4

MALA POLITIČNA KNJIŽNICA

3

UREJUJE FRANCE VREG

Approved For Release 2004/06/23 : CIA-RDP83-00415R004700130001-4

Approved For Release 2004/06/23 : CIA-RDP83-00415R0047001300

25X1

STRAVA POLITIČNA KNJIŽNICA

A. LEONTJEV:

**MARSHALLOV  
NAČRT V LUČI  
STVARNOSTI**



SLOVENSKI  
KNJIŽNI  
ZAVOD  
LJUBLJANA

1948

Approved For Release 2004/06/23 : CIA-RDP83-00415R0047001300

MIRACLES OF ELECTRONICS

by

Kostikov

ase 2004/06/23 : CIA-RDP83-00415R004700130001-4

Kostikov

25X1

# Čudodelna ELEKTRONIKA

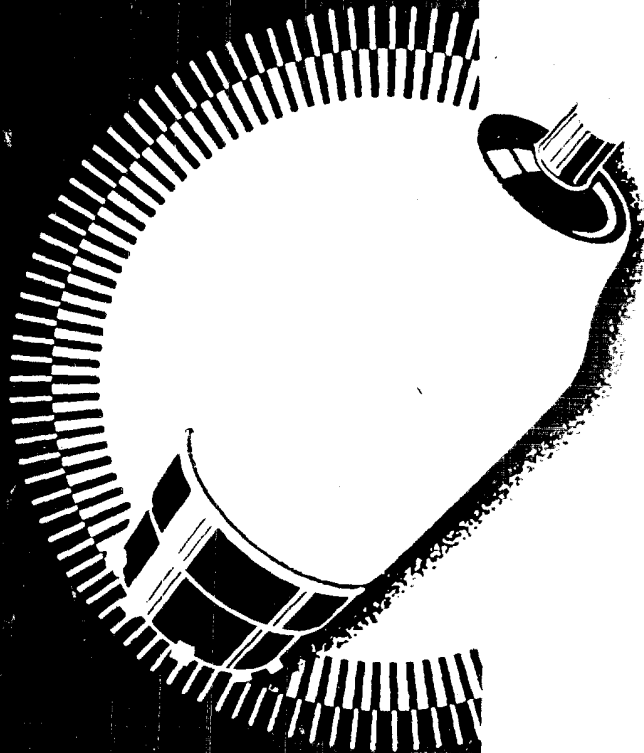

Mladinska knjiga 1949

0415R004700130001-4



Approved For Release 2004/06/23 : CIA-RDP83-00415R004700130001-4



J. KOSTYKOV: ČUDODELNÁ ELEKTRONKA

Approved For Release 2004/06/23 : CIA-RDP83-00415R004700130001-4

Approved For Release 2004/06/23 : CIA-RDP83-00415R004700130001-4

Ю. Костыков:  
БОЛШЕВНАЯ ЛАМПА  
1844

PREVEDEL: VLADIMIR NAGLIČ

Approved For Release 2004/06/23 : CIA-RDP83-00415R004700130001-4

## MARSHALLOV NAČRT V LUČI STVARNOSTI

Pred letom dni, 5. junija 1947, je bil govor državnega tajnika Združenih držav Amerike na harvardski univerzi začetek kaj svojevrstnega poglavja v zgodovini povojnih mednarodnih odnosov, znanega pod imenom Marshallov načrt. Ta načrt ima že obsežno literaturo. Poleg neštetihi člankov v listih in revijah so Marshallovemu načrtu posvečene obsežne uradne izdaje, ki so izšle na obeh straneh Atlantika. V Ameriki in v vrsti evropskih dežel je zavzel Marshallov načrt v areni političnega življenja izredno mesto in zasenčil najbolj pereča vprašanja. Okrog njega burno valove strasti, nastajajo bajke, narašča tisti posebni hrup, ki naj v deželah »zapadne demokracije« ustvari videz sodelovanja ljudstva pri reševanju najvažnejših državnih vprašanj, medtem ko se v resnici rešujejo za njegovim hrbtom, proti njegovi volji in proti njegovim življenjskim interesom. Da bi nekoliko pregledali rezultate enoletne zgodovine Marshallovega načrta, se moramo od neizčrpnega vrelca besed, katerih namen je pogosto ne toliko odkriti, kolikor prikriti pravi smisel zadeve, obrniti k dejstvom stvarnosti.

### I

V harvardskem govoru je Marshall v povsem splošni in nedoločni obliki razglasil, da so Združene države Amerike pripravljene »pomagati evropskemu svetu, da stopi na pot obnove«. Izjavil je, »da mora priti iniciativa od

Evrope«, pri čemer mora biti prehodno »dosežen nekakšen sporazum med evropskimi deželami glede potreb, ki se pojavljajo v zvezi z nastalim položajem, in tisto vlogo, ki jo bodo te dežele same prevzele zato, da bi bil na ustrežajoči način uresničen kateri koli ukrep, ki bi ga utegnili storiti vlada Združenih držav Amerike«.

Nadaljnji razvoj dogodkov je dobro znan. Konec junija in v začetku julija 1947 je bilo v Parizu posvetovanje zunanjih ministrov Sovjetske zveze, Anglije in Francije, sklicano na predlog angleške in francoske vlade, da bi proučili vprašanje pomoči evropskim deželam s strani Združenih držav Amerike v zvezi z Marshallovim govorom v juniju. Na tem posvetovanju sta se jasno opredelili dve različni stališči o vprašanih povojne obnove in mednarodnega sodelovanja.

Sovjetsko stališče je bilo v tem, da lahko gospodarska pomoč Združenih držav Amerike koristi stvari obnove evropskih dežel samo s pogojem, če je ne bo spremljalo vmešavanje v notranje zadeve evropskih narodov, napad na njihovo nacionalno suverenost in gospodarsko neodvisnost. Pri tem je vztrajala sovjetska stran na stališču, da morajo imeti pri povojni obnovi odločujoč pomen lastni napor vsake dežele, medtem ko naj bo podpora od zunaj podrejenega pomena.

Povsem nasprotno stališče so zavzeli na pariškem posvetovanju treh zunanjih ministrov predstavniki Anglije in Francije. Takoj v začetku so razglasili prekomorsko pomoč za »odločujoč faktor« obnove gospodarskega življenja evropskih dežel. Iz tega se je sklepalo, da je potrebno v pogledu Evrope ameriško »vodstvo«, pri čemer sta Anglija in Francija prevzeli vlogo pooblaščenecv Washingtona za evropske zadeve. Konkretni predlogi Anglije in Francije so predvidevali ustanovitev ustrežajočega »vodilnega komiteja« s širokimi pooblastili v pogledu vmešavanja v notranje zadeve evropskih držav.

Approved For Release 2004/06/23 : CIA-RDP83-00415R004700130001-4

Ko je pojasnjeval pravo bistvo tega načrta, je tovarniš V. M. Molotov na pariškem posvetovanju 2. junija 1947 rekel:

»Vprašanje ameriške gospodarske pomoči, o kateri doslej povrh ni nič točnega ne vemo, je dalo torej povod za to, da sta se angleška in francoska vlada zdaj potegovali za ustanovitev nove organizacije, ki bi stala nad evropskimi državami in se vmešavala v notranje zadeve evropskih dežel tako daleč, da bi določala to ali drugo smer razvoja glavnih panog industrije v teh deželah. Pri tem pretendirata Anglija in Francija skupaj z njima blizu stoječimi deželami na dominirajoč položaj v tej organizaciji ali, kakor je rečeno v angleškem osnutku, v tako imenovanem 'vodilnem komiteju' za Evropo.«

Bila je javna tajnost, da so Bevin in Bidault kakor tudi za njunim hrbtom stoječi washingtonski politiki že vnaprej računali s tem, da pariško posvetovanje ne bo doseglo nobenega uspeha. Ni bilo še zaključeno, ko so predstavniki Anglije in Francije razvili burno dejavnost za ustanovitev »vodilnega komiteja« in za skrupiranje bloka tistih evropskih držav, ki so bile pripravljene ubrati pot podreditve ukazom od zunaj. Devet demokratičnih držav — Sovjetska zveza ter druge dežele srednje, vzhodne in jugovzhodne Evrope — ni hotelo sodelovati pri tem dvomljivem poslu, ki očitno ni združljiv ne samo z nacionalno suverenostjo, marveč tudi kratko in malo ne z ohranitvijo nacionalnega dostojanstva svobodoljubnih narodov, ki odklanjajo pretenzije na svetovno gospostvo kogar koli.

Drugačno stališče so zavzeli vladajoči krogi zapadno-evropskih držav. Vsi vprek so jeli kazati pripravljenost, da bi sprejeli kakršne koli pogoje, ki bi jih postavili ameriški dobrotniki. Marshallov načrt je bil šele v začetnem stadiju, ko so ga Bevin, Bidault in njuni somišljeniki razglasili za temelj gospodarske obnove Ev-

Approved For Release 2004/06/23 : CIA-RDP83-00415R004700130001-4

rope. Vodilni politiki mnogih zapadnoevropskih dežel so izražali svoje ginenje spričo »radodarnosti in nesebičnosti« Združenih držav Amerike, desničarski socialisti pa so brž razglasili Marshallov načrt za pravi socialistični ukrep. Ni boga razen dolarja, Marshall in Bevin pa sta njegova preroka — pod tem klicem so se združili vsi pravoverni marshallisti.

Pot marshallizacije so ubrale vlade 16 evropskih držav. Razšifrirajmo to število. V njem sta Islandija in Luksemburg — državi, ki imata manj prebivalcev kakor srednji okraj katere koli velike evropske prestolnice.

Med udeleženci Marshallovega načrta ni mnogih dežel in narodov, ki so se borili proti fašizmu — Poljske, Češkoslovaške, Jugoslavije. Pač pa sta okrus in ponos družine »evropskega sodelovanja« fašistična Portugalska in hiperreakcionarna Turčija — večrajšnja Hitlerjeva pomagaja. V imenu Grčije sodelujejo v Marshallovem načrtu monarhofašistične lutke Washingtona iz protiljudske klike Caldarisa-Sofulisa. Častno mesto so rezervirali tudi Francu, pri čemer je vprašanje njegove vključitve v skupno družino zgolj vprašanje taktike, ne pa načela.

Sedemnajsti član organizacije je že od začetka reakcionarno-militaristična marionetna država v zapadni Nemčiji, ki jo ustanavljajo ameriške, angleške in francoske okupacijske oblasti, pri čemer je določeno tej državi po Marshallovem načrtu eno prvih, če ne prvo mesto.

Vrsta znakov med letom je pokazala, da sodelujejo skandinavske države, pa tudi Švica, v Marshallovem načrtu brez posebnega navdušenja, v dveh največjih državah izmed šestnajstih — v Franciji in Italiji — pa je nastala politika marshallizacije na odločen odpor ljudskih množic, zlasti vsega organiziranega delavskega razreda, njegovih sindikatov, njegovih množičnih političnih strank.

Če posluša človek zagovornike Marshallovega načrta, bi utegnil misliti, da je malone edina ovira na poti k

Approved For Release 2004/06/23 : CIA-RDP83-00415R004700130001-4

osrečenju človeštva odklonilno stališče, ki ga je zavzela do tega razbojnanega načrta Sovjetska zveza, pa tudi komunistične partije v vseh deželah. Res, kakor sovjetski ljudje, tako tudi resnično demokratični in napredni sloji v vseh drugih deželah odklanjajo Marshallov načrt. Vzrok temeljnih slabih strani Marshallovega načrta pa ni to odklonilno stališče, marveč nasprotno, temeljne slabe strani so vzrok odklonilnega stališča do njega.

Marshallov načrt nikakor ni načrt gospodarske pomoči od vojne obogatelih Združenih držav Amerike evropskim deželam, ki jih je prizadela vojna. Takšna pomoč bi bila povsem pravična. Vsebinsa Marshallovega načrta pa ni v tem.

Njegova vsebina je v gospodarski in politični podreditvi zapadnoevropskih dežel ameriškemu monopolu, v tem, da bi se te dežele odrekle svoji suverenosti in neodvisnosti na ljubo mogotcem ameriškega kapitala.

V gospodarskem pogledu pomeni Marshallov načrt: ameriško kontrolo nad industrijo, zunanjo trgovino in valutno finančnim sistemom dežel zapadne Evrope; preobrazbo teh dežel v trg za prodajo preležanih ameriških industrijskih izdelkov in v dobavitelje tistih surovin Združenim državam Amerike, ki jih same nimajo; v zvezi s tem skrčenje najvažnejših industrijskih panog v zapadni Evropi in naraščanje nezaposlenosti; nadalje poslabšanje skrajno težkega sedanjega položaja delovnih množic.

V političnem pogledu pomeni Marshallov načrt: razkol in razkosanje Evrope in ustanovitev vojaško-političnega bloka zapadno-evropskih držav pod ameriškim pokroviteljstvom, usmerjanje proti Sovjetski zvezi in deželam ljudske demokracije; preobrazbo zapadnega dela Evrope v vojnoprategsko oporišče ameriške napadalnosti; razkol in razkosanje Nemčije in preobrazbo njenega zapadnega dela v osnovni gospodarski arzenal in vojno

Approved For Release 2004/06/23 : CIA-RDP83-00415R004700130001-4

Approved For Release 2004/06/23 : CIA-RDP83-00415R004700130001-4

oporišče za imperialistične pustolovščine ameriških monopolov; vsiljevanje evropskim deželam njim tujih oblik političnega življenja pod plaščem »ameriškega načina mišljenja«, ki pomenijo nekontrolirano gospodarjenje monopolov, neomejeno oblast velikega kapitala, malone odkrito neomejeno gospostvo reakcije in nazadnjaštva v političnem in družbenem življenju; preganjanje vseh naprednih elementov pod krinko od hitlerjevcev izposojene meglene zavese protikomunizma.

Vse to skupaj pomeni dejansko uničenje nacionalne neodvisnosti in suverenosti v Marshallovem načrtu sodelujočih držav.

Življenje neizprosno trga krinke z novopečenih dobrotnikov človeštva, delujočih po naročilu iz Washingtona. Vedno nova dejstva potrjujejo pravilnost te sodbe o Marshallovem načrtu, ki jo iztekajo resnični zaščitniki demokracije in miru.

## II

Ameriški politiki in njihovi evropski lakaji niso slučajno dali svojemu otroku ime »načrt«. Že v tem imenu samem, kakor tudi v drugem bombastičnem imenu »program evropske obnove«, so izkoristili za falzifikacijo pravega bistva stvari težnjo ljudskih množic za trdnimi osnovami gospodarskega življenja. Nameravali so napraviti vtis, da bo v svet kapitalistične anarhije in zmešnjav vnešen element reda in solidarnosti.

Nesmiselni, preživeli anarhični gospodarski sistem, zasnovan na privatni lastnini vsemogočnih monopolov, neusmiljeno lomi nade preprostih ljudi na kolikor toliko znosen in zagotovljen obstanek. Preprosti ljudje vidijo ves nesmisel sistema, v katerem je več ko dovolj delovnih rok, surovin in proizvodnih podjetij, vendar pa vlada v njem nezaposlenost, pomanjkanje blaga, beda in

Approved For Release 2004/06/23 : CIA-RDP83-00415R004700130001-4



Approved For Release 2004/06/23 : CIA-RDP83-00415R004700130001-4

lakota. Hkrati ves svet vidi velikanske prednosti planskega narodnega gospodarstva v Sovjetski zvezi in nedvomne uspehe dežel, ki so se iztrgale iz območja imperializma in ubrale pot ljudske demokracije. Govoričenje o čarih podjetniškega duha in privatne iniciative ne more prepričati desetine in stotine milijonov ljudi, katerih iniciativa in podjetnost sta hočeš močeš omejeni z mučnim iskanjem kakršnega koli dela, ki bi dalo kosček kruha.

Toda stvar je prav v tem, da dokler vladajo sebični interesi kapitalističnih monopolov, dokler delovne množice niso gospodar svojega življenja, marveč še vedno čisto navadno orodje v rokah grabežljivih vitezov neomejenega profita, dotlej ostanejo vse besede o obvladanju gospodarske anarhije, o tem, da bi vnesli kakršna koli pametna in načrtna načela na področje gospodarskega življenja družbe, prazno besedičenje, če že niso zavestna prevara. In zgodovina Marshallovega načrta to jasno potrjuje.

Pred letom dni so trdili, da zadostuje, da evropske dežele premagajo ozke okvire svojih nacionalnih interesov, da se odpovedo določenemu delu državne suverenosti, da se čutijo »člane evropske skupnosti«, izdelajo skupen program obnove in pošljejo čez morje utemeljeno prošnjo za dolarske kredite in podpore. Tedaj bo, so zatrjevali apostoli Marshallovega načrta, prekomorsko božanstvo dolar pritisnil svoj pečat na program evropske obnove in le-ta postane trden temelj življenja za dolga leta. Zlati dež dolarjev, so obljubljali, jame sistematično oplojevati izsušeno zemljo starega sveta in ta zemlja bo lahko znova nasitila lačne in napojila žejne. Dolarsko blagostanje bo osrečilo v človekoljubje ameriških monopolov verujoče in to blagostanje ne bo nehalo dotekati, dokler ne bo izpolnjen ves program evropske obnove.

Življenje je kruto razočaralo tiste, ki so le količkaj verjeli takim bajkam. To se je pokazalo takoj v začetku.

Approved For Release 2004/06/23 : CIA-RDP83-00415R004700130001-4

Approved For Release 2004/06/23 : CIA-RDP83-00415R004700130001-4

Pariško posvetovanje 16 držav, ki je bilo poleti 1947, je pokazalo svetu dovolj žalostno sliko. Predstavniki evropskih vlad, ki so pozabili na nacionalno čast in izgubili elementarni čut sramu, so vsi hkrati govorili o svojih potrebah in prosili za dolarje. Konec koncev, po dolgih prerekanjih in zapletenih računih, je posvetovanje ugotovilo, da bi potrebovalo 16 držav za štiri leta ameriško pomoč v znesku 29 milijard dolarjev.

Ta vsota pa ni bila po volji onim onkraj morja. V Pariz je nemudoma odletel takratni namestnik državnega tajnika, spekulant z bombažem iz južnih držav Clayton. Znova je bil svet priča ponižujočega prizora, ko so predstavniki 16 evropskih držav na Claytonovo povelje hitro znižali svojo prijavo na 20.6 milijard dolarjev. Pa tudi ta vsota se je zdela Washingtonu pretirana. Harrimanov odbor, ki ga je ustanovil prezident Truman, je skrčil številko štiriletnega programa pomoči na 17 milijard dolarjev. In ta vsota je bila imenovana v Trumanovi poslanici Kongresu.

Naslednja etapa porodnih krčev Marshallovega načrta je nastopila, ko je prešla stvar v Kongres.

Potem ko je bil odobren program tako imenovane začasne pomoči za trimesečni rok, obravnavajo načrt v začetku letošnjega leta v komisijah in obeh zbornicah Kongresa. Obravnavajo ga temeljito in počasi. Predstavniki državnega departementa so obljubili svojim evropskim klientom, da bodo dosegli, da bo osnutek zakona sprejet do 1. aprila. Toda junij se je že bližal koncu, obravnavanja pa so se še vedno nadaljevala.

Člani Kongresa, ki tako hitro spravijo pod streho vse reakcionarne zakone, denimo Taft-Hartleyev zakon ali sedanji Mundtov zakonski osnutek, na vse načine poudarjajo, da se jim z reševanjem evropskih bankroterjev nikamor ne mudi. Zadostuje omeniti, da je senatna komisija za zunanje zadeve, ki je začela obravnavati Marshal-

Approved For Release 2004/06/23 : CIA-RDP83-00415R004700130001-4

lov načrt 8. januarja, končala to delo šele 5. februarja. Ne moremo pa reči, da bi bilo to obravnavanje brez sleherne koristi. Prav med tem obravnavanjem je prišlo na dan mnogo zanimivih strani Marshallovega načrta. Pokazalo se je, kako si zamišljajo vladajoči krogi Združenih držav Amerike njegove cilje in naloge.

Trumanova vlada je predlagala Kongresu, naj se loti obravnavanja programa za štiri leta. Toda člani Kongresa so odločili drugače. Sklenili so omejiti se na odobritev vsote za prvo obdobje s pridržkom, da bo nadaljnje nakazilo denarnih sredstev odvisno od vedenja evropskih držav. Takrat je vlada zaprosila za nakazilo 6.8 milijard dolarjev za prvih 15 mesecev. Toda senatna komisija za zunanje zadeve je priporočila, naj bi se omejili na 5.3 milijard dolarjev za prvo leto, všteti v ta znesek tudi slovečo vojaško »pomoč« Grčiji, Turčiji in Kitajski.

Konec marca je prišel osnutek zakona o pomoči tujim državam do predstavniškega doma. Eden izmed redkih naprednih članov te zbornice, demokrat iz države Michigan, Sadovsky, ki je glasoval proti Marshallovemu načrtu, je imenoval ta načrt »tragična prvoaprilska šala za ameriški narod in za miroljubne narode vsega sveta«.

Sadovsky najbrž niti sam ni slutil, kako prav ima. Tragikomedija nikakor ni bila končana 1. aprila. Točneje rečeno, takrat se je šele začela.

Zares slabi preroki so bili tisti nezmerni oboževalci Marshallovega načrta, ki so kakor nemški liberalno-demokratski list »Montage« v začetku aprila brž izjavili, da so Združene države Amerike s sprejetjem zakonskega osnutka »o pomoči« Evropi dokazale, da lahko njihov zakonodajni aparat »hitro deluje«. Takrat je laburistični »Daily Herald« petolizniško pisal, da Marshallov načrt »ni posojilo, marveč investicija kapitala ameriškega naroda v bodočnost Evrope«. Celo »Daily Express«, ki je včasih bolj trezno presojal darove preko-

morskih Danajcev, je petolizniško opeval »velikodušno in blagorodno stališče ameriškega naroda in njegovega Kongresa«.

Ti dakaji dolarja so se lahko kmalu prepričali o pravilnosti starega pravila: naglica ni nikjer dobra. Ni se še posušilo črnilo, s katerim so bile napisane te lakajske vrstice, že se je začelo novo neskončno odlašanje.

Zloglasni osnutek zakona je še dalje romal po komisijah ameriškega Kongresa. V juniju je prišel pod mlinjski kamen komisije za nakazila predstavniškega doma. Komisija je znižala nakazila za celo četrtno. Prvotno odobrena vsota 5,3 milijard dolarjev je bila znižana na 4 milijarde za 15 mesecev.

Zelo značilna je argumentacija, s katero je nastopil pri tem najnovejši krmar usode zapadne Evrope, predsednik komisije za nakazila Taber, republikanec iz države New York. Le-ta je ostro kritiziral Marshallov načrt zaradi njegove nedoločnosti.

»Ni nobenega Marshallovega načrta,« je rekel, »to je samo pogovorni termin, in mi vidimo, da tisti, ki največ kriče v njegov zagovor, najmanj vedo o njem.«

Taber je rekel, da se je na sejah komisije pokazalo, da vladni uradniki nimajo stvarnih podatkov, na katerih bi lahko zasnovali svoje osnutke o potrebah dežel, ki sodelujejo v tem načrtu.

Nastop Taberja in njegovih tovarišev iz komisije za nakazila je povzročil velik preplah.

Marshall je nastopil pred senatno komisijo za nakazila in izjavil, da pomeni znižanje nakazil nevarnost, da bi se izjalovil ves njegov program, da zmanjšuje to »vero Evropecev v Združene države Amerike«. Senatna komisija je poslušala ta svarila. Med tem ko je komisija predstavniškega doma odobrila 4 milijarde dolarjev za 15 mesecev, je nakazala senatna komisija te 4 milijarde za

Approved For Release 2004/06/23 : CIA-RDP83-00415R004700130001-4

12 mesecev. Rezultat kompromisa med obema zbornicama Kongresa je bila končno Salomonova rešitev: nakazane 4 milijarde dolarjev morajo biti potrošene v 15 mesecih, lahko pa jih potrošijo v 12 mesecih, če administrator za uresničenje Marshallovega načrta in prezident odločita, da je to potrebno.

Učinek zmanjšanja nakazil je bil zelo znaten. Ta odločitev je povzročila v Evropi bridko razočaranje. »Times« je pisal:

»Naj bo dokončna odločitev kakršna koli, gospodarske prognoze in odločitve bomo sprejemali odslej v Angliji izhajajoč iz tega, da bo ostalo Taberjevo stališče tudi v bodoče sila, s katero je treba računati.«

Nekateri listi so pisali, da je bil sklep Taberjeve komisije »mrzla prha«, drugi pa da postaja vse skupaj bluf. Uradno glasilo »Monde« postavlja retorično vprašanje:

»Kdo neki more po vsem tem reči, da Kongres v prihodnjem letu ne bo dokončno »prekrižal« Marshallovega načrta?«

Ameriški dobrotniki v zadregi murrajo, da je vzrok razočaranja ta, da malo prosvitljeni Evropci ne poznajo zapletenosti procedure ameriškega Kongresa. Prav radi priznamo, da je ta procedura polna zvijač in dlakoceptstva. Toda glavni vzrok seveda ni v tem. Vladajoči ameriški tabor, čigar poslušno orožje je kongres z vso njegovo proceduro, ima pri neskončnem zavlačevanju Marshallovega načrta povsem določene politične cilje. Ti cilji so v tem, da bi še bolj ponižali in upognili evropske države, ki sodelujejo v Marshallovem načrtu, da bi živele v nenehnem strahu in bojazni, da bi jih napravili še bolj dostopne in popustljive.

S tem pa je razkrinkan sleparski značaj obljub, ki so jih tako radi dajali agenti Marshallovega načrta Evropi, med njimi tudi angleški in francoski zunanji minister. S tem je potrjeno, da so prazne nade, da bi lahko bil ta načrt količkaj trden temelj, na katerem bi mogli

Approved For Release 2004/06/23 : CIA-RDP83-00415R004700130001-4

graditi te ali one gospodarske račune. Prazne so iluzije, da ima ta načrt kakršne koli dokončne obrise. V resnici je ta program ameriške ekspanzije bogato opremljen z atributi neobrzdane ameriške reklame in ameriškega blufa. In res, kje sta obljubljeni solidnost in trdnost, če so usoda načrta v celoti in vsaka njegova številka posebej odvisne od spremenljivih konjunktornih računov ameriških finančnih mogotcev, zastrašenih spričo prikazni bližajoče se krize, predvolivnih manevrov članov Kongresa, brezvestne demagogije podkupljivega tiska in podobnih vzrokov — faktorjev, ki niso samo nezanesljivi, marveč katerimi tudi nikakor ni mogoče vnaprej kalkulirati.

### III

Hkrati z »mrzlo prho« v obliki znižanja nakazil marshalliziranim deželam zapadne Evrope je bil serviran vroč obkladek v obliki ameriških pogojev za »pomoč«.

Za uresničenje Marshallovega načrta so ustanovile Združene države Amerike aparat, ki mu načelujeta dva zaupnika ameriških monopolov. Za njihovega predstavnika v pariškem odboru za evropsko gospodarsko sodelovanje — za dejanskega ameriškega protektorja v zapadni Evropi — je bil imenovan bivši minister za trgovino Harriman. V Ameriki pa so ustanovili Upravo za dajanje »pomoči« na čelu z administratorjem Hoffmanom, bivšim upravnikom avtomobilskega trusta Studbaker.

Administrator za uresničenje Marshallovega načrta je dobil zelo široka pooblastila. O angleškem parlamentu so zbijali nekoč šale, da lahko stori vse, samo moškega ne more spremeniti v žensko. Za Hoffmana pa menda tudi te omejitve ni.

Obseg administratorjevih pooblastil je najbolj smotno karakteriziran z besedami listov, ki zavzemajo do

Approved For Release 2004/06/23 : CIA-RDP83-00415R004700130001-4

Mashallovega načrta povsem pozitivno stališče. Tako je objavila ameriška revija »United States News and World Report« 27. februarja 1948 pregled »Kaj dobivajo Združene države Amerike za pomoč drugim državam«, kjer je med drugim rečeno:

»Administrator za uresničenje tega programa mora dejansko postati voditelj mednarodnih poslovnih stikov. On lahko na primer reče Franciji, ali je treba obnavljati železnice ali pa popravljati avtomobilske ceste. On lahko reši vprašanje, ali je treba mehanizirati farme. On določi, kdo dobi prvi opreme za premogovno industrijo — Anglija ali Porurje, in on lahko takoj ustavi dotok dolarjev v primeru, če te države ne bodo izpolnjevale njegovih pogojev.

Značaj mednarodne trgovine bodo določili njegovi sklepi. On bo imel pravico odločati, kje je treba kupovati les — na Finskem, Švedskem ali v Kanadi; kateri pšenici je treba dajati prednost na tržiščih dolarske valute — kanadski ali ameriški; kdo naj preskrbuje evropske tekstilne tovarne z bombažem — Brazilija ali Združene države Amerike.«

Hoffman se torej ne more pritoževati, da bi imel premalo pravic. Zanimivo je zlasti, da je Kongres skrbno obdaroval administratorja s posebnimi pravicami glede razkosanja Evrope in zgraditve gospodarske železne zaveze med njenim vzhodnim in zahodnim delom. V osnutku zakona o Marshallovem načrtu, ki ga je sprejel predstavnikiški dom, je posebna določba, katere namen je omejiti trgovino marshalliziranih dežel s Sovjetsko zvezo in drugimi deželami vzhodne Evrope:

»Administrator je dobil direktive, da odkloni deželam, ki sodelujejo v načrtu, kolikor je to praktično možno, dobavo blaga ali izdelkov, ki grede za proizvodnjo kakršnega koli blaga, namenjenega kateri koli evropski deželi, ki ne sodeluje v načrtu, če Združene države Amerike ne dajo izvoznih licenc za izvoz v te dežele tega blaga ali izdelkov v interesu svoje nacionalne varnosti.«

V drugi določbi je rečeno, da kadar administrator meni, da je v »nacionalnem interesu Združenih držav Amerike prepovedati izvoz katerega koli blaga kateri koli deželi, ki se v celoti ali delno nahaja v Evropi in

ne sodeluje v načrtu«, vladni uradniki ali organi, ki jih pooblasti prezident za prepoved izvoza opreme, sredstev za proizvodnjo vojnih potrebščin itd. »morajo storiti tak ukrep, kakršen utegne biti potreben za prepoved izvoza takega blaga v tako deželo«.

Značilno je, da je predlagal te omejevalne določbe član predstavniškega doma Mundt, avtor hiperreakcionarnega osnutka zakona o prepovedi Komunistične partije, o katerem sodijo najširši krogi kot o osnutku zakona čisto fašističnega tipa. Pri svojih dodatnih predlogih je dal Mundt jasno razumeti, da so naperjeni proti SZ in vzhodnoevropskim deželam ljudske demokracije.

V začetku junija 1948 je izročil vsemogočni skrbnik Hoffman vsaki izmed 16 evropskih držav osnutke dvostranskih sporazumov. Pri tem je, kakor poročajo dobro informirani novinarji, s hvalevredno odkritosrčnostjo priznal, da nameravajo Združene države Amerike »dobiti čim več za naše dolarje«. Sporazumi morajo biti podpisani do 3. julija. Države, ki bi do tega roka ne podpisale sporazuma, se avtomatično izključijo iz programa evropske obnove«.

Besedilo sporazumov ni bilo objavljeno. Toda listi evropskih dežel, zlasti angleški in francoski, se bridko pritožujejo, da je vse to prekosilo najbolj pesimistična pričakovanja preizkušenih evropskih politikov. Diplomatski komentar agencije »Reuter« je 9. junija poročal o teh osnutkih, »da jih smatra vsaka izmed 16 držav v sedanji obliki za nesprejemljive«.

Sodeč po njegovem poročilu so glavni ugovori tile.

Prvič, ton osnutkov je bil splošno priznan kot preveč ukazujoč. Londonski dopisnik lista »New York Times« Daniel pravi, da so sprejeli v Washingtonu izdelane osnutke sporazumov predstavniki držav, ki sodelujejo v Marshallovem načrtu, kot »krute pogodbe, ki jih je sestavil brezsrčni jurist«.



Approved For Release 2004/06/23 : CIA-RDP83-00415R004700130001-4

Drugič, obveznosti, ki jih predlagajo evropskim državam, so enostranskega značaja in niso vzajemne. Za primer navajajo naslednjo bistveno okoliščino. V Marshallovem načrtu sodelujoče evropske dežele se morajo obvezati za štiri leta, medtem ko bo o vprašanju udeležbe Združenih držav Amerike vsako leto znova odločal Kongres. Z drugimi besedami, ameriški pretendenti na svetovno gospostvo odkrito uporabljajo svojo priljubljeno metodo »kratke vrvi«. Ti ljudje nameravajo držati svoje evropske kontrahente v nenehni zaskrbljenosti in neprestanem strahu, da bi se ustavil dotok dolarjev, ki so jim tako zelo potrebni.

Tretjič, osnutek predvideva tako odločno vmešavanje Združenih držav Amerike v notranje zadeve evropskih dežel, da presega celo meje tega, kar se je posrečilo ameriškim predstavnikom vsiliti evropskim državam v Havani na mednarodni konferenci, na kateri so obravnavali vprašanja trgovine in izkoriščanja delovne sile. Toda celo havanskih priporočil ni ratificirala nobena na konferenci sodelujoča država.

Končno, četrtič, osnutek »daje Ameriki izredne pravice do vsiljevanja devalvacije evropskim deželam brez slehernih vzajemnih pogojev«.

Zadnji dve točki je treba nekoliko pojasniti.

Kar zadeva pogoje mednarodne trgovine je, kakor je razvidno iz mnogih poročil tiska, stvar v tem, da si pridržuje ameriška stran pravico zahtevati od vsakega udeleženca Marshallovega načrta znižanje tarif do minimuma in sploh določeno usmerjenost trgovinske politike. Angleški listi se pritožujejo, da bo sporazum o Marshallovem načrtu še bolj izpodkopal trgovinske stike Anglije z dominioni in otežkočal angleško trgovino na Daljnem vzhodu.

»Po mnenju Angležev,« piše londonski dopisnik »New York Timesa« Daniel, »lahko pomeni ta pogoj poskus, da bi

Approved For Release 2004/06/23 : CIA-RDP83-00415R004700130001-4

vključili načela svobodne trgovine, predvidena v statutu Mednarodne organizacije za vprašanje trgovine, kar presega okvir zakona o Marshallovem načrtu, v katerem je rečeno samo, da morajo sodelujoče dežele sodelovati na področju slabitve trgovinskih pregraj.

Pravi smisel ameriške zahteve po svobodni trgovini je zdaj vsemu svetu že dobro znan. V deželah Britanskega imperija presojujejo to zahtevo kot brezobzirno izrivanje Anglije po Združenih državah Amerike.

Angleški list »Evening Standard« je nedavno objavil izjavo vrhovnega komisarja Nove Zelandije Jordana o Marshallovem načrtu, ki jo je dal v pogovoru s sodelnikom lista:

»Če je pogoj pomoči odprava imperijskih preferenc, tedaj je ameriška pomoč — slabo darilo.«

In res, če upoštevamo, da razglašajo angleški politiki navadno prav razširjenje imperijske trgovine za pot k odstranitvi gospodarskih težav, bomo lahko razumeli, da takšna ameriška pomoč najbolj spominja na tisto pomoč, ki jo nudi vrv obešencu.

Kar zadeva devalvacijo valut, zahteva osnutek sporazuma o Marshallovem načrtu od udeležencev tega načrta, da privolijo v poljubne ameriške direktive na tem področju, ki jih seveda ne narekuje skrb za ozdravljenje evropskih valutnih sistemov, marveč preudarki o odstranitvi morebitne konkurence evropskih dežel na svetovnem trgu za blago in kapitale.

Še v marcu letošnjega leta je angleški list »Daily Express« pisal:

»Amerika hoče, da bi se Anglija odrekla vlogi bankirja dežel britanske družine narodov in vseh drugih držav, vključenih v sterilni blok. Anglija, ki bo prostovoljno bankrotirala, bo morala začeti od začetka, povezujoč gospodarstvo in svoje finance ne več z imperijem, marveč z Evropo. Ti pogoji niso zapisani v Marshallovem načrtu. Utemeljeno pa domnevamo, da bo Amerika pritiskala na Anglijo, da bi jih izpolnila.

Takšna je tlačanska vsebina pogojev tistih sporazumov, ki jih administrator za uresničenje Marshallovega

načrta zdaj vsiljuje vladam 16 držav. Da bi nasuli ljudem poska v oči, da bi preslepili javno mnenje, te pogoje kritizirajo. Namen tega je, da bi potem slavnostno spregovorili, da so dosegli med pogajanjem »popuste«, ki so v resnici brez slehernega pomena.

#### IV

V Marshallovem načrtu poseobljena politika je lahko zrasla samo na določenih gospodarskih tleh. Vzniknila je lahko samo v razmerah, ki so nastale na svetu po drugi svetovni vojni.

Vojna je prinesla po oni strani obogatitev Združenim državam Amerike, ali točneje rečeno ameriškim monopolom, po drugi strani pa opustošenje pretežni večini evropskih držav. Vojna kot posledica neenakomernosti v razvoju kapitalističnih dežel je torej privedla do nadaljnje poglobitve te neenakomernosti.

Proizvodni aparat Združenih držav Amerike se je med vojno silno razmahnil. Drugačno sliko vidimo v evropskih kapitalističnih državah.

Po podatkih »Pregleda mednarodnega gospodarskega položaja«, ki ga je predložil v začetku letošnjega leta gospodarski oddelček generalnega tajništva organizacije Združenih narodov, je doseglo pridobivanje premoga v Združenih državah Amerike v 1947. letu 133 % predvojnne ravni. V ostalih deželah, izvzemši Sovjetsko zvezo, je doseglo samo 81 %. Proizvodnja litega železa in zlitin iz raznih kovin je dosegla v Združenih državah Amerike 142 % predvojnne ravni. V ostalih deželah, izvzemši Sovjetsko zvezo, pa je dosegla samo 61 %. Ustrezajoče številke za jeklo so 147 % v Združenih državah Amerike in 65 % v ostalih deželah; za cement 153 % v Združenih državah Amerike in 80 % v ostalih deželah.

V pregledu, ki ga je izdala Gospodarska komisija Organizacije združenih narodov za Evropo, so zbrani uradni podatki posameznih držav, ki stvarni položaj nedvomno olepšavajo. Po teh podatkih se je gibal v Franciji raven industrijske proizvodnje v letih 1946—1947 med 75 % in 104 % v primerjavi z letom 1938.; v Belgiji med 77 % in 106 % ; na Holandskem med 62 % in 91 %. Toda ti podatki nam ne nudijo prave slike o dejanskem položaju.

Stvar je v tem, da je bilo leto 1938. leto globokega padca proizvodnje. Vrsto kapitalističnih držav je zadela kriza hiperprodukcije, katere tok je potem pretrgala vojna.

Leta 1938. je znašal splošni indeks industrijske proizvodnje vsega kapitalističnega sveta 93 % ravni iz leta 1929. Za to povprečno številko se je skrival globok padec proizvodnje v enih državah in njegov umetni dvig v drugih, predvsem na Japonskem in v Nemčiji, ki sta se mrzlično pripravljali na vojno. V Združenih državah Amerike je znašala raven industrijske proizvodnje v letu 1938. 72,3 % v primerjavi z letom 1929. V Franciji 66 %, v Belgiji 70 %, na Holandskem 89,8 %.

Primerjaje raven iz leta 1920., vzeto v odstotkih glede na leto 1913., z ravnijo iz let 1946—1947, vzeto v odstotkih glede na leto 1938., prihajajo sestavljalci pregleda do zaključka, da gre v vrsti držav, med drugim v Angliji in Franciji, obnova zdaj hitreje kakor po prvi svetovni vojni. Toda ta zaključek ni prepričljiv. Ta zaključek prikriva najvažnejše, glavno.

Primerjanje z letom 1913. pomeni primerjanje z letom, ko je dosegla industrijska proizvodnja visoko raven. Zadostuje omeniti, da je narasla svetovna industrijska proizvodnja v 23. letih pred prvo svetovno vojno, od 1890—1913, več kakor dvakratno, obseg industrijske proizvodnje Anglije pa se je povečal za 60 %, a Francije

skoraj dvakratno. V naslednjih 25. letih, v letu 1938, v primerjavi z letom 1913., pa se industrijska proizvodnja v Angliji ni povečala, marveč celo nekoliko zmanjšala, v Franciji pa je nazadovala približno za 8 %.

Desetletja pred prvo svetovno vojno so bila torej čas naglega naraščanja industrije, razdobje med dvema svetovnima vojnama pa je bil čas, ko je industrija takih velikih kapitalističnih držav zapadne Evrope, kakor sta Anglija in Francija, stopicala na mestu in kazala vsemu svetu gnilobo svojih temeljev.

Primerjanje z letom 1938., za Anglijo in Francijo ugodneje, je mnogo manj ugodno za take države kakor sta Nemčija in Italija. Po podatkih istega pregleda je znašala raven industrijske proizvodnje v Italiji v letih 1946—1947 34—76 %, v treh zapadnih conah Nemčije pa se raven industrijske proizvodnje v letih 1946—1947 ni dvignila nad 37 % v primerjavi z letom 1938. Nedavno je general Clay kot senzacijo objavil, da je dosegla industrijska proizvodnja Biconije letos v aprilu 40 % predvojne ravni.

Vojna je zelo omajala kmetijstvo zapadnoevropskih dežel. Raven kmetijske proizvodnje, če vzamemo za 100 obseg iz let 1935—1938, je znašala v Belgiji v letih 1945—1946 58 % in v letih 1946—1947 72 %; v Avstriji ustrezno 56 % in 63 %, v Franciji 50 % in 73 %, v treh zapadnih conah Nemčije 68 % in 65 %, v Grčiji 41 % in 77 %, v Italiji 79 % in 77 %, na Holandskem 56 % in 79 %, na Portugalskem 80 % in 95 %, v Švici 90 % in 87 %.

Te številke nam povedo, da je nastala po drugi svetovni vojni zaostritev neenakomernosti v razvoju kapitalističnih držav. Toda s tem stvar še ni izčrpana. Upoštevati moramo tudi vrsto drugih okoliščin.

V vsch kapitalističnih državah je gospodarstvo v znamenju inflacijskega vražjega plesa. Inflacija je povsod.

Approved For Release 2004/06/23 : CIA-RDP83-00415R004700130001-4

tako v Ameriki kakor tudi v Evropi, dodatno sredstvo za obogatitev monopolov in znižanje življenjske ravni delovnih množic. Toda razen tega pogloblja inflacija skupaj s špekulativnim početjem črne borze splošno razsulo in kaos v narodnem gospodarstvu.

Nadalje, hud udarec je bil zadan zapadnoevropskim državam s tem, da so izpadli veliki dohodki, ki so jih črpale pred vojno iz kolonij, iz investicij kapitala v tujini, iz pomorskega prometa ter zavarovalnih in bančnih operacij. Posebne težave so nastale iz tega za Anglijo, ki je zašla zaradi kratkovidne politike vladajočega tabora v začarani krog zamotanih problemov plačilne bilance, izvoza in uvoza. Toda ta okoliščina je tudi velikega pomena za takšne države, kakor so Francija, Holandska in Belgija.

Po drugi strani Združene države Amerike ne samo da niso utrpeli škode zaradi vojne, marveč so razširile svoje izvore obogatitve v tujini. Dohodki ameriških monopolov od investicij kapitala v tujini so v primeri s predvojno ravni narasli. V roke ameriških tvrdk in bank je prešel znaten delež dohodkov od tovarnine, zavarovanja in drugih operacij, ki so se stekale prej v glavna mesta zapadnoevropskih držav, in sicer predvsem London.

Razbohoteni proizvodni aparat Združenih držav Amerike zahteva spričo omejene potrebe ljudskih množic in znižanja njihove življenjske ravni naraščanje ameriškega izvoza. Ameriški monopoli, ki jih izpodbujata strašilo neogibno bližajoče se krize hiperprodukcije, so v povojnem obdobju silno povečali izvoz. Združene države Amerike, ki se pollaščajajo svetovnih trgov, hkrati ne dovoljujejo dotoka tujega blaga na svoj notranji trg.

V obdobju med dvema vojnama — od l. 1921—1939 — so izvozile Združene države Amerike poprečno za 3.6 milijard dolarjev letno, kar je znašalo 4.5 % celotne

Approved For Release 2004/06/23 : CIA-RDP83-00415R004700130001-4

proizvodnje narodnega gospodarstva v deželi. Leta 1946. je dosegel izvoz iz Združenih držav Amerike 10 milijard dolarjev, kar je znašalo 4.9 % celotne proizvodnje, v letu 1947. pa 15.1 milijard dolarjev ali 6.6 % celotne proizvodnje v deželi. V dveh letih je dosegla vsota izvoza 25.1 milijardo dolarjev ali 5.8 % celotne proizvodnje v deželi.

Drugačno sliko nam pokažejo podatki o uvozu v Združene države Amerike. V obdobju od leta 1921—1939 je znašala vsota uvoza poprečno 2.9 milijardi dolarjev letno ali 3.4 % celotne proizvodnje. Ustrezajoče številke za leto 1946. so 4.9 milijarde dolarjev ali 2.4 %, za l. 1947. 5.6 milijard dolarjev ali 2.5 %, za obe povojni leti skupaj vzeto pa 10.5 milijard ali 2.4 %.

Te številke nam pokažejo kaj zanimivo sliko. Prvič, v dveh letih so dosegle škarje med izvozom in uvozom Združenih držav Amerike okroglo vsoto okrog 15 milijard dolarjev. Drugič, v povojnem obdobju je ne samo silno narasla vsota ameriškega izvoza, marveč se je dvignil tudi njegov delež v skupni vsoti celotne proizvodnje v deželi. Hkrati pa delež uvoza v celotni proizvodnji dežele ne samo da se ni povečal, marveč, nasprotno, se je bistveno zmanjšal od 3.4 % na 2.4 %.

Čisto drugačno sliko nam pokaže zunanja trgovina zapadnoevropskih držav. Le-te uvažajo več kakor izvažajo. Škarje med uvozom in izvozom v Evropo iz izvenevropskih držav so se v primeri s predvojnimi časi znatno razširile. Leta 1938. je znašala ta razlika okrog 2 milijardi dolarjev, v letu 1946. 5.1 milijard dolarjev in v letu 1947. 6.9 milijard v cenah vsakega takega danega leta. Če pa izrazimo to razliko v cenah iz leta 1938., znaša za leto 1946. 3 milijarde dolarjev in za leto 1947. 3.3 milijarde dolarjev.

Primerjanje teh številke je zelo poučno. Pokaže nam, da je pasivna trgovinska bilanca Evrope v odnosu do

izvenevropskih držav samo v določeni meri povezana z zmanjšanjem izvoza in povečanjem uvoza. V glavnem pa si moramo to povečanje razlagati z izpremembo v odnosu cen, ki je neugodna za evropske države. Evropa plačuje uvoz izvenevropskega blaga mnogo dražje kakor pred vojno in prodaja svoje blago izvenevropskim državam razmeroma ceneje kakor pred vojno.

Poučne so številke za Francijo. Leta 1937. je znašal uvoz iz Združenih držav Amerike v to državo 9.5 %, leta 1947. pa že 23.7 % skupne vrednosti njenega uvoza. V nasprotni smeri se je spremenil položaj glede izvoza. Izvoz iz Francije v Združene države Amerike je znašal leta 1937. 6.4 %, leta 1947. pa samo 4.2 %. Iz skupne vsote pasiv francoske trgovinske bilance, ki je znašala leta 1947. 132.2 milijard frankov, je odpadlo blizu 60 % ali nad 78.7 milijard frankov na blagovni promet z Združenimi državami Amerike.

Takšno je splošno gospodarsko ozadje, na katerem se uveljavlja ameriška politika, poosebljena v Marshallovem načrtu.

Zaostritev neenakomernosti, ki je nastala v razvoju kapitalističnih držav po drugi svetovni vojni, je povzročila bistveno izpremembo v medsebojnem odnosu sil med Združenimi državami Amerike po eni in zapadnoevropskimi državami po drugi strani. To izpremembo priznavajo seveda tudi zagovorniki Marshallovega načrta. Toda le-ti delajo iz tega zaključek, da kažejo Združene države Amerike kot močan in bogat sorodnik velikodušnost in pripravljenost, da bi pomagale šibkejšim evropskim državam, da bi se znova trdno postavile na lastne noge.

V teh razglabljanjih pa je temeljna napaka. Njihovi avtorji se skušajo odmakniti od sodobnega monopolističnega kapitalizma in njegovih zakonov. Toda ta družbeni red postavlja na slehernem koraku ovire med najbolj perečimi nalogami in sredstvi za njihovo uresničenje.



Approved For Release 2004/06/23 : CIA-RDP83-00415R004700130001-4

Vedno znova se pokaže, da vodi grabežljivost neznatne peščice monopolistov, da bi povečali svoje presečne dobičke, v gorostasne nesmiselnosti. Zakoni profita so neizprosni. Že skozi dolga desetletja obsojajo kmetijstvo v najbolj razvitih kapitalističnih državah na klavrno žvotarjenje, čeprav je v teh državah dovolj kapitala, da bi dvignile kmetijstvo na višjo raven. Če bi kapitalizem z njegovim gospostvom monopolov ne skrbel za interese profita, marveč za pereče naloge velike večine človeštva, n. pr. za dvig življenjske ravni množic, za odstranitev zaoštalosti vasi, za to, da bi bogate države pomagale med vojno izčrpanim narodom, tedaj bi ne bil kapitalizem.

Odnos med Združenimi državami Amerike in zapadnoevropskimi državami, ki se je spremenil na podlagi sodobnega kapitalističnega monopolizma, ne vodi k temu, da bi ameriški stric nesebično pomagal svojim evropskim nečakom, marveč k brezobzirni politiki podrejanja, zaslužjenja in potlačenja dežel in narodov zapadne Evrope, ki jo uveljavljajo ameriški monopoli in njihovi evropski agenti. Združene države Amerike po eni in zapadnoevropske dežele po drugi strani so v povsem neenakem položaju. Volčji zakoni kapitalizma pa poznajo samo eno: slabotne tolčejo, izkoriščajo, podjarmljajo, spreminjajo v orodje za doseženje najbolj mračnih in dvomljivih ciljev.

V

Predstavniki vladajočega ameriškega tabora ne varčujejo s hinavsko prijaznimi besedami in licemerskimi trditvami, kadar se obračajo na evropske narode in delovne množice svoje dežele. Evropecem govore o velikodušnosti in nesebičnosti prekomorske republike. Preproste Američane pa prepričujejo, da je treba prispevati žrtve in trpeti pomanjkanje za visoki cilj rešitve Evrope.

Approved For Release 2004/06/23 : CIA-RDP83-00415R004700130001-4

Toda farizejsko besedičenje odrešenikov Evrope se često umakne suhemu poslovnemu jeziku, ki je neprimer-  
no krepkejši.

Senator Vandenberg je v svojem govoru po radiu 18. junija izjavil, da je Marshallov načrt »najboljša investicija kapitala, kar jih moremo napraviti«. Ta prispodoba je tako blizu srcu ameriških politikov, da jo je čez nekaj dni ponovil v svojem govoru guverner države Illinois Dwight Green, somišljenik znanega Mac Cormicka, izdajatelja lista »Chicago Tribune«. Green, ki je bil izvoljen za začasnega predsednika Kongresa republikanske stranke v Filadelfiji, je v svojem govoru, ki ga je govoril v agresivnem tonu, povelilčeval Marshallov načrt in rekel:

»To je drag načrt in mi po pravici računamo s tem, da nam bodo vrgle naše investicije kapitala stvarni izkupiček v obliki miru in varnosti.«

Ni treba posebej omenjati, kakšna je vsebina besed »mir in varnost« v jeziku ameriških ekspanzionistov. Znano je, da vključujejo v to formulo prisvojitve vojnih oporišč, strateških surovin, skrupucanje napadalnih vojaških zvez, politiko nasilja in izsiljevanja, pripravljanje nove vojne.

Ameriški monopoli povezujejo z Marshallovim načrtom zelo daleč segajoče gospodarske in politične račune.

V gospodarskem prerezu so ti računi po eni strani v tem, da bi odgodili krizo v Združenih državah Amerike, po drugi strani pa v gospodarskem podjarmljenju zapadnoevropskih držav.

Običajna argumentacija, s katero nastopajo zagovorniki Marshallovega načrta v Ameriki, je takale. Ta načrt bo baje pospeševal »gospodarsko aktivnost« v Združenih državah Amerike, omogočil bo iznebiti se presežkov, od delavcev bo odvrnil nezaposlenost, od podjetnikov pa nevarnost, da bi izgubili profite in kapitale, kar je ne-

ogibno pri gospodarski krizi hiperprodukcije. Marshallov načrt torej prikazuje v obliki svojevrstnega obliža, ki naj odtegne nepotrebne soke iz gospodarskega organizma Amerike.

Ko je primerjala Marshallov načrt z »novo smerjo«, ki jo je uveljavljal Roosevelt po krizi v l. 1929—1933, je revija »United States News and Report« nedavno pisala:

»Program pomoči tujim državam obeta tudi lažjo pot k podpiranju aktivne trgovinske dejavnosti Združenih držav Amerike in omogoča izbežiti se presežkov. Velik del naročil bo razdeljen na industrijske panoge, ki izdelujejo stroje, kamione, traktorje in električne potrebščine, to se pravi na panoge, ki jih »nova smer« nikakor ni mogla oživeti tja do vojne. Prodaja presežkov žita, sadja in bombaža v tujini bo koristila več, kakor programi pomoči v deželi sami.«

Značilno je, da se sklicujejo na pomen Marshallovega načrta, da bi odgodili krizo, čisto v tistih primerih, ko naleti ta načrt na ugovore. Tako je med obravnavanjem Marshallovega načrta v komisiji za nakazila predstavniškega doma namestnik ministra za kmetijstvo Dodde rekel:

»Mislim, da boste pričeli enega največjih polomov na blagovnih trgih, če bo ta program skrčen.«

Z enako argumentacijo je nastopil član komisije Mahon, ki je rekel, da Marshallov načrt, po katerem se lahko vnovčijo ameriški presežki poljskih pridelkov, omogoča preprečiti »takošnen padec cen kmetijskih proizvodov«. Drugi član komisije Cannon je rekel, da bi brez Marshallovega načrta cene pridelkov ameriškega poljedelstva padle in »mi bi zabredli v vrtinec depresije«.

Zastraševanje s krizo kot sredstvo, da bi prisilili ljudi k odobravanju Marshallove politike, je že samo po sebi dovolj zgovorno dejstvo. Toda še bistvenejša je okoliščina, da so nade na rešitev pred krizo s pomočjo Marshallovega načrta očitno zgrajene na pesku. Saj sred-

Approved For Release 2004/06/23 : CIA-RDP83-00415R004700130001-4

stev za njegovo uresničenje ne črpajo iz presečnih profitov monopolov, marveč iz že tako izčrpanega žepa ameriških davkoplačevalcev. To pa neogibno pomeni nadaljnjo zožitev notranjega trga. Take bolezni ne morejo ozdraviti — do določenega časa jo potiskajo samo v organizem in posledica bo, da bo izbruhnila kriza še z večjo silo.

Seveda, za ameriške monopolc je Marshallov načrt donosna investicija kapitala. Njegova donosnost je opremljena že s tem, da daje kapital država, profite pa spravijo monopoli. Takšna procedura je dobro znana korporacijam še iz vojnih časov. Zdaj so ameriške tvrdke znova dobile velikega in donosnega odjemalca v osebi Uprave za gospodarsko sodelovanje, ki ji načeluje Hoffman. Njeno povpraševanje po blagu presoja v monopolističnih krogih Združenih držav Amerike kot nadomestilo za določen del vojnega povpraševanja, ki jim je zapustilo najslajše spomine in neutolažljive skomine. Drugi del povpraševanja iz vojnih časov naj bi zamenjali vratomni izdatki za izpolnitev programa oboroževanja, ki ga je razglasil prezident Truman.

Saj ne prijemljejo washingtonski vladni organi zaman vedno za rešilni člen potroška za mrzlično oboroževanje in za Marshallov načrt. Tako je v zaključnem poročilu Gospodarskega sveta pri prezidentu za prvo četrtletje 1948 rečeno:

«Načrt obnove Evrope in načrt obrambe moramo obravnavati skupaj, v kolikor imata enake gospodarske posledice.»

In res, gospodarska stran teh izdatkov je zelo blizu, v kolikor gre za posledice za ameriško gospodarsko življenje. Iz žepov davkoplačevalcev izzemajo milijarde dolarjev, ki gredo potem na račune monopolov vojne industrije, trgovcev z bombažem, žitom in jajčnim praškom, avtomobilskih kraljev itd. Zgoraj omenjeno zaključno poročilo Gospodarskega sveta pri prezidentu, ki poziva

Američane v tej zvezi, naj opuste povojne nade na višjo življenjsko raven, pravi s hvalevredno odkritosrčnostjo:

«To je naša posebna varianta stare alternative — (topove ali maslo).»

K temu priznanju lahko samo pripomnimo, da je sramežljivi pridržek glede »posebne variante« očitno odveč. Nič »posebnega« ne moremo najti v ameriški politiki mrzličnega oboroževanja in podjarmljanja Evrope niti pod mikroskopom. Ne, to je stara varianta »stare alternative«. To je obnovljena Goringova politika z vsemi njenimi potezami.

## VI

Pred letom dni so zagovorniki Marshallovega načrta s hlinjenim zgražanjem odklanjali svarilo o tem, da krije ta načrt v sebi smrtno nevarnost za gospodarsko suverenost zapadnoevropskih držav. Zdaj je ta okoliščina že postala javna tajna. V enem letu se je nabralo mnogo dejstev, ki razgaljajo Marshallov načrt kot program gospodarskega podjarmljenja zapadne Evrope po ameriških monopolih. Zdaj morajo celo najbolj zagrizeni zagovorniki Marshallovega načrta priznati, da je spričo tega načrta gospodarska samostojnost v njem sodelujočih držav zelo dvomljiva.

Tako je angleški konservativni list »Evening Standard« še letos v januarju nedvomno izražal bojazen, da bo »gospodarska suverenost zamenjana za omleto iz jajčnega praška«.

Zdaj, ko so znani ameriški pogoji za slovečo pomoč, naletimo na podobna nehotena priznanja vedno pogosteje. 20. junija se je angleški list »Sunday Times« bridko pritoževal, da bodo nameravani sporazumi dejansko omogočili Ameriki kontrolo nad zapadnoevropskim gospodar-

stvom in ji dali »povsem neopravičene posebne privilegije«. Prejšnji dan je francoski list »Combat«, ki je imel pred očmi washingtonska pogajanja o pogojih za pomoč, priznal, da »ne gre toliko za tehnični problem, kolikor za podreditev gospodarstva raznih evropskih dežel Združenim državam Amerike«.

Istega dne je predstavnik agencije »Reuter« poročal iz Pariza:

»V odgovornih francoskih krogih menijo, da bi nekateri pogoji sporazuma prinesli odvisnost od ameriškega kapitala vsem novim francoskim podjetjem, ki izkoriščajo opremo, dobljeno v skladu s programom o pomoči Evropi.«

Število podobnih nehotenih in na pol priznanj je iz dneva v dan večje.

Pred letom dni vladajoči krogi zapadnoevropskih držav niso hoteli poslušati glasu Sovjetske zveze, ki je svarila, da se morajo evropski narodi, če hočejo resnično obnoviti svoje gospodarsko življenje, predvsem zanašati na svoje lastne napore. Zdaj je našlo to svarilo nekoliko zakasnelo priznanje. Tako je glasilo angleških poslovnih krogov »Financial Times« 12. junija pisalo:

»Evropa bo storila prav, če se ne bo preveč zanašala na ameriško pomoč, ki lahko nenadoma odpove.

Naj se sliši še tako paradokсно, toda čim večje uspehe bo dosegla Evropa na področju gospodarske obnove s svojimi napori, tem bolj bodo Američani pripravljeni dati svojo pomoč.«

Tu bi utegnil kdo vprašati: Zakaj so nenadoma dobili dar govora evropski lakaji Washingtona, ki so bili še pred letom dni nemi? Vzrok je v tem, da je postalo v minulem letu jasno marsikaj, kar so prej skrbno prikrivali. V luči dejstev postaja nadaljnji molk večasih naravnost nemogoč celo za tiste, ki so z dušo in telesom vdani dolarju.

Ameriški monopoli in njihovi zaupniki so v obče- vanju s svojimi evropskimi klienti vedno manj v zadregi

in čisto polože noge kar naravnost na mizo. To se je zelo jasno pokazalo zlasti med počasnim obravnavanjem Marshallovega načrta v komisijah ameriškega Kongresa.

Ko je govoril administrator za uresničenje Marshallovega načrta Hoffman 13. maja v senatni komisiji za nakazila, je rekel:

»Podobni smo bankirju: lahko bi rekli, da ne bomo dali naših dolarjev, če vi ne storite tega in tega.«

»To in to« obsega v bogatem jeziku Paula Hoffmana, kakor so pokazale izkušnje drugega leta, zelo raznovrstne gospodarske in politične zahteve. Sem spadajo na primer devalvacija franka in vojna oporišča na Grönlandiji, londonski diktat o razkosanju Nemčije in zahteva, naj se Anglija odreče šterlinskemu bloku, vzdrževanje trume ameriških svetovalcev v Turčiji in sodelovanje v zapadni vojaški zvezi. Hoffmannovo sklicevanje na bankirja pač ne more nikogar preslepiti: v običajnih pogojih bankir ne postavi dolžniku takih zahtev. Toda stvar je prav v tem, da Washington zdaj ne nastopa kot bankir, ki posodi denar z običajnimi pogoji, marveč v vlogi svetovnega oderuha, ki zahteva za svoje dolarje popolno gospodarsko in politično podreitev držav, ki sodelujejo v Marshallovm načrtu.

Hoffman je nekoliko konkretiziral svoje nazore glede Anglije v pogovoru z newyorškim dopisnikom lista »Daily Mail« Jamesom Bruffom v začetku maja. Dopisnik, ki omenja, da bo Hoffman kontroliral dobro tretjino angleškega uvoza, citira tole njegovo izjavo:

»Menim, da bo sporočen načrt, ki kaže, da so ameriški dolarji investirani v obnovo Anglije na čvrstih in zdravih poslovnih načelih. Pričakujem, da bodo uporabljena ista načela, kakršna sem uporabil jaz v svojih lastnih privatnih podjetjih. Pričakujem tudi, da bodo dospela redna poročila angleških voditeljev o uspehih na področju obnove.«

Samo nekaj desetletij je tega, ko so si dovolili tuji oderuhi govoriti v takem tonu zgolj s sultansko Turčijo,

s tem »bolnim možem« Evrope. Zdaj govore v takem tonu s predstavniki ponosnega Albiona. Zares, na svetu se je marsikaj spremenilo!

Ameriški monopolisti obravnavajo brez sléherne zadrege zapadnoevropske države kot bankroterje, ki jih je treba naučiti pameti. Medtem ko so za Hoffmana višek modrosti načela, ki jih je uporabljal v svojih privatnih podjetjih, je pokazal senator Kiphard večjo širino nazorov. Med obravnavanjem Marshallovega načrta v senatu v marcu 1948 je rekel, da bi bilo treba Evropce učiti ameriških metod poslovanja in da si morajo osvojiti »ameriški sistem« v celoti. Z drugimi besedami, ne samo Hoffmanova načela, marveč tudi načela Forda, Morgana, Rockefellerja, Duponta in drugih ameriških finančnikov in trustov, — takšne so metode, ki jih je treba vtepeti v glavo neprosvitljenim zapadnoevropskim državam.

Bilo bi napačno misliti, da si v washingtonskem Kapitolu belijo glave samo z izobrazbo evropskih meščanov. Vsevedni senatorji imajo pred očmi tudi skrb za duhovno izpopolnitev kmečkega prebivalstva zapadne Evrope. Tako je vrli republikanec iz države Severna Dakota senator Young, ko je govoril v maju 1948 v senatni komisiji za nakazila, predlagal, naj pošljejo Združene države Amerike svoje izvedence, ki bi naučili francoske kmete, kako je treba upravljati kmečko gospodarstvo. Mimogrede je izrazil svoje prosvitljeno mnenje o tem, da bi morali Francozi jesti namesto masla margarino. Youngu ne moremo odrekati doslednosti. Res, če predlagajo Američanom namesto masla topove, zakaj bi ne zahtevali, naj zamenjajo Francozi maslo z margarino?

Konec januarja 1948 je sodeloval v obravnavanju Marshallovega načrta v senatni komisiji za zunanje zadeve predsednik komisije za mednarodne odnose Nacionalne asociacije industrijcev Colder. Brez ovinkov je izjavil, da bi ameriške »pomoči« ne smeli dati, če bi se



ta ali ona država ne odrekla »nadaljnemu programu nacionalizacije in načrtom, ki bodo povzročali škodo na konkurenci zasnovanemu privatnemu podjetništvu«. Po Colderjevem mnenju »naj bi Združene države Amerike po možnosti dale pomoč privatnim konkurirajočim tvrdkam v tujih državah ne pa vladam ali njihovim organom«.

Predstavniki Nacionalne asociacije industrijcev, ki jo imenujejo v Ameriki vlado de-facto, je odkrito pojasnil, kaj pričakujejo od Marshallovega načrta finančni morski volkovi, Wall Street.

Colder je izjavil, da bi ameriške »pomoči« ne smeli dati, če bi tiste države, ki jo dobe, »ne dale zadostnih garancij glede pravičnega odnosa do tujih investicij kapitala privatnih ameriških tvrdk v tistih državah in v njihovih posestih«. Zapadnoevropskim deželam bi ne smeli dovoliti, da bi »neposredno ali posredno obremenjevale z izrednimi davki izvoz iz Združenih držav Amerike ali aktiva ameriških državljanov v teh državah«.

Z drugimi besedami: po eni strani nobene nacionalizacije, nobenih poskusov, da bi ukrotili grabežljive skomine vitezov profita; po drugi strani pa širok prostor za gospodarjenje ameriških finančnih močtev v deželah zapadne Evrope, kakor da so doma ali denimo, kakor da so v Nicaragui ali Venezueli.

Takšna je vsebina, ki jo dajejo Marshallovemu načrtu resnični gospodarji Združenih držav Amerike. In priznati moramo, da je prav ta program napotilo za diplomate državnega departementa.

## VII

Dogodki minulega leta so dovolj razgalili tisti mehanizem, s pomočjo katerega skušajo ameriški monopoli doseči glavne cilje Marshallovega načrta, po katerem naj

bi zapadnoevropske države gospodarsko in politično zaslužajili in upostavili vojaško zvezo teh držav za napadalnost v Evropi.

Že sama oblika tako imenovane ameriške »pomoči« ima v tem pogledu važno vlogo. Kakor vemo, dobivajo evropske države po Marshallovem načrtu denarna sredstva v obliki tako imenovanih podpor (daril) in posojil.

Ker je ameriški Kongres sklenil, da bo potrjeval nakazovanje vsot samo za leto dni, morajo razdeljevati fonde za podpore in posojila tudi vsako leto. Evropske države so povsem neinformirane ne samo o splošnem obsegu denarnih sredstev, s katerimi lahko računajo med učinkovanjem Marshallovega načrta, marveč tudi o tem, kakšen delež teh sredstev jim bo dan na razpolago v obliki podpor in kakšen v obliki posojil. Tudi v tem pogledu se torej odpira široko torišče za samovoljo ameriških skrbnikov, ki jim je dodatno omogočeno, da zahtevajo, naj ravnajo v Marshallovem načrtu sodelujoče države tako, kakor je njim po volji. Po vsej pravici je francoski list »La Tribune des Nations« pisal, da darujejo ameriške oblasti Evropi svojo »pomoč« z enakimi pogoji, s kakršnimi je podaril Ludvik XVIII. Franciji staro listino...

Tako imenovane podpore evropskim državam izkoriščajo zagovorniki Marshallovega načrta, da delajo kričočo reklamo za dozdevno radodarnost in nesebičnost Združenih držav Amerike. V resnici pa je brezprecedenčno nekaj čisto drugega.

Vsote, iztržene v evropskih deželah za prodano blago, ki prihaja na račun podpor, gredo v poseben fond krajevne valute. Trošenje tega fonda je v celoti pod kontrolo ameriških predstavnikov.

Za primer naj omenimo, da predvideva v tako imenovanem sporazumu o Marshallovem načrtu, ki so ga sklenile Združene države Amerike z Italijo, člen četrti.

da bo odprla Italija poseben fond v lirah, ki bo ustrezal vrednosti vseh ameriških podpor Italiji v dolarjih. Denarna sredstva v lirah bodo porabili za administrativne stroške Združenih držav Amerike v Italiji, ki nastajajo v zvezi z Marshallovim načrtom, za plačevanje vrednosti notranjih prevozov in temu podobno, kakor tudi za »ustanovitev in razvoj proizvodnje predmetov, ki jih v Združenih državah Amerike primanjkuje ali ki jih bo morda primanjkovalo«.

V sporazumu z Dansko je pridržek, da se mora denar, iztržen za prodano blago, ki prihaja v obliki daril, nalagati na poseben račun. Z delom tega denarja lahko razpolagajo pooblaščenca za Marshallov načrt, ki se bodo mudili pri ameriškem poslaništvu. Drugi del se mora porabiti za financiranje in razširjenje proizvodnje, kakor tudi za iskanje rudnin, na katerih so zainteresirane in ki bi jih hotele dobiti Združene države Amerike.

V pogojih, na katere je vezana »pomoč« po Marshallovem načrtu, je pridržana vsestranska in povsod pričujoča kontrola ameriških pooblaščenca za porabo fonda v krajevni valuti. Ta kontrola brezprecedenčno omogoča odposlancem prekomorskih monopolov vmešavati se v vso dejavnost vlade, odobravati ali prepovedovati vsako porabo državnih denarnih sredstev in tako dalje.

Ta nezaslišana oblika varuštva nad državami zapadne Evrope je izpopolnjena povrh še s ponižujočimi pogoji za porabo blaga, ki prihaja na račun podpor. Tako mora imeti to blago posebne nalepke o tem, da je darilo veliko-dušne Amerike evropskim državam. Vladam v Marshallovem načrtu sodelujočih držav je naložena posebna obveznost, da delajo med prebivalstvom živahno reklamo za visoke duševne kakovosti prekomorskih dobrotnikov.

Če hočemo v polni meri presoditi to norčevanje iz narodov, moramo upoštevati gospodarsko bistvo te zadeve. To bistvo je v tem, da vračajo ameriški monopo-

listi zapadnoevropskim državam v obliki dozdevno brezplačnih daril samo zelo skromen del tistega profita, ki so ga spravili in ki ga še vedno spravljajo na račun teh držav.

Posobno nazorno vidimo to pri takih državah, kakor sta Italija in Avstrija, pa tudi kar se tiče zapadnih con Nemčije.

Znane so kalkulacije, ki jih je objavil italijanski demokratični tisk že v februarju 1946. Že takrat so znale v Italiji pašujoče ameriške okupacijske oblasti po najrazličnejših potih izžeti iz te države približno za 400 milijard lir gmotnih vrednosti, kar je takrat odgovarjalo štirim milijardam dolarjev. Velikanske vsote so iztisnili ameriški monopoli iz italijanskega gospodarstva tudi v naslednjem obdobju.

Italijanski bankirji in industrijci, ki izkoriščajo popustljivost De Gasperijeve vlade, ki poslušno izpolnjuje povelja Washingtona, so povrh v neslutnem obsegu organizirali prenos kapitala v tujino. Bogastvo, pridobljeno z vojnim profitom, špekulacijo na črni borzi, z valutnimi operacijami v pogojih nebrzdane inflacije in s podobnimi načini izropanja ljudskih množic, je začelo v širokem potoku teči v tujino. Po podatkih posebne preiskave so spravili v zadnjih dveh letih — 1946 in 1947 — iz države 300 milijard lir in jih naložili v banke Združenih držav Amerike in Latinske Amerike, 200 milijard lir pa so spravili v švicarske banke.

Primerjajmo s temi impozantnimi številskimi podatke o ameriški »pomoči« Italiji. Kakor je poročal administrator za uresničenje Marshallovega načrta Hoffman, naj bi dali po načrtu »začasne pomoči« za četrletje od aprila do junija 1948 Italiji 140 milijonov dolarjev podpore in 25 milijonov dolarjev posojila. Po drugem poročilu istega Hoffmana mora dobiti Italija za vse leto od 1. aprila 1948 do 31. marca 1949 703,6 milijonov dolarjev. Mar ni jasno,

Approved For Release 2004/06/23 : CIA-RDP83-00415R004700130001-4

da pomeni ta vsota malenkostno miloščino v primeri z vrednostmi, ki so jih iztisnili ameriški monopoli in njihovi pomagači iz izčrpanega italijanskega gospodarstva?

Še zgovornejši so podatki o zapadni Nemčiji, ki je postala po vojni za sodobne iskalce zlata iz vrst ameriških monopolistov nova Kalifornija.

Že v februarju 1946 je bivši šef oddelka za preiskovanje dejavnosti nemških kartelov in odkrivanje nemških aktiv v tujini pri ameriški vojaški administraciji v Nemčiji Nickson cenil na 3 milijarde dolarjev samo nemška aktiva v tujini, ki so jih dobile ameriške oblasti. Če prištejemo temu nebrzdano bogatitev ameriških monopolov pri izvozu opreme industrijskih podjetij, ki je bila često unikalna, pri izvozu zalog surovin in izdelkov, prisvojitvi nemških patentov in po drugih potih, tedaj je vsota 7 milijard dolarjev prej prenizka za cenitev reparacij, ki so jih ameriški monopolisti skrivaj iztisnili iz Nemčije v prvem medenem, če lahko tako rečemo, obdobju okupacije.

V naslednjem obdobju je bilo nov neizčrpen izvor obogatitve ameriških monopolov na račun zapadne Nemčije področje zunanje trgovine. Delovanje zloglasne JEIA (Združene angloameriške izvozno-uvozne agencije) bi lahko vzbudilo zavist slehernega srednjeveškega alkimista. Ta organizacija je našla na moč preprost način izdelovanja zlata iz zraka. Izkoriščajoč svoj monopolni položaj kupuje JEIA nemško blago po smešno nizkih cenah in ga prodaja naprej v tujini po nesorazmerno navitih cenah. Zares zlata jama je bil zanjo izvoz porurskega premoga, ki je vrgel na stotine milijonov dolarjev čistega dobička. Mnogo dobička je vrgel tej organizaciji tudi izvoz nemških avtomobilov, kemikalij, fotoaparatorov itd.

Končno je treba omeniti emisijske dohodke ameriških oblasti, ki so jih spravile ob uveljavljenju separatne denarne reforme v zapadni Nemčiji. Po razpoložljivih

Approved For Release 2004/06/23 : CIA-RDP83-00415R004700130001-4

podatkih so spravile že zdaj v obtok nad 11 milijard mark. Če upoštevamo malenkostni obseg na prebivalca odpadajoče vsote zamenjave, nam ne bo težko razumeti, da sestavlja levji delež izdanih »nemških mark« čisti dohodek ameriških oblasti. S tem denarjem nakupujejo agenti prekomorskih monopolov po smešno nizkih cenah hiše, parcele ter pakete delnic industrijskih podjetij in bank in spravljajo v svoje žepe vedno večji delež narodne imovine Triconije.

Primerjajmo s temi izločitvami iz narodnega gospodarstva zapadne Nemčije vsote »pomoči« po Marshallovem načrtu. V enem letu, od 1. aprila 1948 do 31. marca 1949, naj bi dali za Biconijo 437,4 milijonov dolarjev in za francosko cono 96,4 milijonov dolarjev. Jasno je, da je ta vsota samo malenkostni del tistega, kar so ameriške oblasti iztisnile in še izzemajo iz zapadne Nemčije.

Značilno je, da plačuje celo beraška Turčija, ki ni sodelovala v vojni in ki ni bila pod nemško okupacijo, prekomorskim monopolom velikanske tribute. Tako so nedavno poročali o izjavi šefa ameriške vojne misije v Turčiji generala Mac Brida, ki je med drugim omenil, da stanejo štiri Turkom prodane podmornice najmanj 20 milijonov dolarjev več, kakor znaša vsa vsota kreditov, ki jih je dobila Turčija od Združenih držav Amerike. Po objavljenih računih stane mršavi proračun te dežele samo vzdrževanje inštruktorjev Mac Bridove misije ter drugih v Turčiji bivajočih ameriških oficirjev in vojakov 32,7 milijonov dolarjev letno. Tisk poroča, da se je turška vlada, ki mora plačevati del ameriških dobav z valuto, zatekla k zlatim zalogam, ki so jele katastrofalno kopneti. Od septembra 1946 do junija 1948 so se skrčile te zaloge od 230 na 110 ton.

Morda pa dobivajo ameriške podpore res brezplačno take države, kakor so Anglija, Francija, Holandska in Belgija? Kaj še! Samo izrinjenje teh držav s svetovnega

trga prahuša ameriškim monopolom dobiček, ki večkratno presega vrednost podpor — miloščin. Prilastitev ugodnih trgov za prodajo blaga, ki so bili prej na razpolago Angliji, Franciji in Holandski, profiti v kolonialnih posestvih teh držav donajajo ameriškim tvrdkam velikanske in pri tem nenehoma naraščajoče dohodke. Zadostuje spomniti se izredno dobičkanosnih operacij, ki so jih spravljali Američani pod streho v Indiji, Indokini, Indoneziji, Belgijskem Kongu in drugih kolonialnih deželah. Tudi v pogledu drugih evropskih držav so torej darovi ameriških Danajcev očitna prevara.

## VIII

Druga oblika ameriške »pomoči« so posojila. Preko posojil ameriški monopoli vedno tesneje zadržujejo zanko finančne odvisnosti zapadnoevropskih držav.

Pri sklenitvi posojila se med enakopravnimi navadno z medsebojnim sporazumom določi višina obresti ter rok in načini odplačevanja dolga. Očitno neenakopravni položaj ameriških upnikov in zapadnoevropskih dolžnikov je prišel med drugim do izraza tudi v okoliščini, da evropske države še vedno niso informirane o višini posojil in načinu njih odplačevanja. Ameriškim upnikom se ne zdi potrebno ne samo da bi se o tem dogovarjali z evropskimi vladami, marveč niti to, da bi jim vsaj sporočili svoje pogoje. Saj je vseeno: ti pogoji pač niso podvrženi ne obravnavanju, ne izpremembi! Naj bodo posledice kakršne koli, evropski vazali bodo morali izpolniti voljo svojega ameriškega suverena. Presenetljiva poteza finančnega neofeudalizma, ki se formira v razmerah vedno globljega gnitja kapitalističnega reda!

Zdaj objavljena besedila sporazumov, sklenjenih po Marshallovem načrtu med Združenimi državami Amerike

in zapadnocvropskimi državami, daje izredno bogato gradivo za karakteristiko najnovejših oblik izvenekonomskega odnosa gospostva-podjarmljenja, na katerih sloni sodobni monopolistični kapitalizem.

Oglejmo si na primer sporazum s Francijo, čigar pogoji so tipični tudi za druge dežele.

Že prvi njegov člen predvideva, da nakup blaga, ki ga bo Francija kupovala »izven ozemlja Združenih držav Amerike, ne sme škodovati trgovinskim interesom Združenih držav Amerike«. Na tem temelju lahko ameriški monopolisti prepovedo Franciji trgovino s katero koli drugo državo. Saj ne poroča francoski tisk zama, da silijo Američani kupovati premog po 20 dolarjev tona, medtem ko bi lahko dobivali Francozi premog po 12 dolarjev.

Drugi člen sporazuma določa, da »se mora blago in izdelki, ki se dobavljajo na račun tega sporazuma, uporabljati v namene, ustrežajoče sporazumu, pa tudi v posebne namene, ki jih lahko določi vlada Združenih držav Amerike«. To pomeni, da lahko Washington vsak čas predpiše francoski vladi, naj porabi katero koli uvoženo blago, na primer enak premog, v določene namene — denimo za proizvodnjo orožja in vojnih potrebščin.

Dalje, v sporazumu je klavzula, da mora Francija dobavljati Združenim državam Amerike potrebne strateške surovine. Zaloge bauksita, nafte, niklja in kroma, ki so na ozemlju Francije kakor tudi na ozemlju njenih prekomorskih posesti, bodo torej dejansko povsem in neomejeno na razpolago Washingtonu.

Člen šesti nalaga francoski vladi, da mora izkazovati zadostno pokroviteljstvo državljanom Združenih držav Amerike ter vsaki družbi in združenju, ustanovljenemu po ameriških zakonih, Francoska vlada jim mora zagotoviti dostop do izkoriščanja francoskih naravnih bogastev z enakimi pravicami, kakor francoski državljanji.



Ameriška zahteva po »enakih možnostih« je evropskim narodom že zelo dobro znana kot zahteva, da morajo imeti ameriški monopoli za svojo ekspanzijo v Franciji proste roke. Zdaj vsiljujejo to zahtevo evropskim državam. Za primer naj omenimo, da ameriški monopoli, organizirani na temelju šestega člena sporazuma, prav lahko stro svoje francoske konkurente, ker imajo pred njimi velikansko prednost finančne moči. Saj napredna francoska javnost ne protestira zaman proti pogojem sporazuma, ki ga imenuje »sporazum o kolonizaciji Francije«.

Člen osmi nalaga francoski vladi, da mora dajati Združenim državam Amerike »informacije o svojem gospodarstvu in vsake druge informacije«. Francija mora torej sporočati Američanom kakršne koli podatke gospodarskega značaja, tja do proizvodnih tajn. Z drugimi besedami, sporazum na stežaj odpira vrata neomejeni gospodarski špijonaži, pri čemer francoska vlada ne samo da ne more ničesar ukreniti proti taki špijonaži, marveč nasprotno, mora jo vsestransko podpirati in pospeševati.

Značilno je, da je glasilo danskih finančnih krogov »Finanstidende« že sredi junija, ko je skušalo protestirati proti ameriški finančni špijonaži v zvezi z Marshallovim načrtom, pisalo:

»Zaskrbljenost vzbuja izredna redovednost komisij, določenih za kontroliranje pomoči. Evropska zunanja ministrstva in organi uprave so tako zelo preobremenjeni z izpolnjevanjem različnih ameriških anket, da drugega dela skoraj sploh ne utegnejo upravljati.«

Listi mnogih zapadnoevropskih držav poročajo o okrožnicah-anketah, ki jih pošiljajo ameriške misije posameznim podjetjem, katerim predlagajo, naj jim pošljejo zelo podrobne podatke o značaju njihove proizvodne in trgovinske dejavnosti.

Člen deveti sporazuma s Francijo predvideva za ameriške državljane, ki imajo interese v Franciji, »kritje

škoda, nastale zaradi vladnih ukrepov, ki lahko zadenejo njihovo imovino ali interese«. Američani dobe torej zakonito osnovo za vmešavanje v vsa vprašanja gospodarske politike Francije. Zlasti jim je omogočeno preprečiti nacionalizacijo sleherne industrije, v kateri lahko že v najbližji bodočnosti upostavijo svoja ognjišča.

Končno so posebnega pomena tiste v vseh sporazumih vsebovane določbe, ki nalagajo vladam evropskih držav, da morajo razširiti režim največjih ugodnosti ne samo na Združene države Amerike, marveč tudi na ozemlja pod njihovo okupacijo, se pravi na Zapadno Nemčijo, Japonsko in Korejo.

V vrsti držav, zlasti v Angliji in Franciji, je dvignila ta določba pravcati vihar zgražanja. To ni nič čudnega, kajti takšna zahteva dejansko nalaga Franciji, Angliji in drugim evropskim državam, da morajo vsestransko pospeševati prvenstveno gospodarsko obnovo bivših sovražnih držav, pri čemer gre, kakor vsi vemo, ne za obnovo mimodobnega gospodarstva, marveč za obnovo gospodarske baze napadalnosti — vojno-industrijskega potenciala. Gre namreč za to, da ne samo da ne dajejo nobenih garancij proti ožvljanju napadalnih sil nemškega in japonskega imperializma, marveč nasprotno, vsa usmerjenost ameriške politike v bivših sovražnih državah pospešuje čimprejšnjo ožvitev njihovih imperialističnih in napadalnih sil.

V luči teh dejstev ni čuda, da je Urad za gospodarska raziskavanja pri Splošni konfederaciji dela v Franciji kvalificiral zloglasni sporazum po Marshallovem načrtu, češ da so

»Američani prevzeli v svoje roke resnično kontrolo nad francosko finančno in denarno politiko.«

Takšen je značaj tako imenovanih dvostranskih sporazumov, ki bi jih morali, kakor ironično pripominja nekí francoski list, pravilneje imenovati enostranski. In

res: sporazum je izdelal Washington, potem pa jih je tebi nič meni nič vsilil zapadnoevropskim vladam.

Med nedavnim obravnavanjem teh sporazumov — že potem, ko so jih vlade podpisale — v parlamentih evropskih držav so se zatekali uresničevalci Marshallovega načrta k najrazličnejšim trikom, da bi olepšali žalostno stvarnost. Tako je nastopil minister za zunanje zadeve Lange 3. julija v norveškem stortingu z modrovanjem o tem, da je baje sleherno mednarodno sodelovanje neogibno združeno z izgubo nacionalne suverenosti. Tak sofizem pa ne more zabrisati neovrgljivega dejstva, da se sodelovanje med enakopravnimi partnerji razlikuje kakor nebo od zemlje od »sodelovanja« med jezdecem in konjem, kaj šele od »sodelovanja« med udavom in zajčkom, ki ga požira.

Marshallov načrt je poskus, da bi upostavili orjaški monopol za izvoz ameriškega kapitala v evropske države. Posojila, ki jih dajejo po Marshallovem načrtu, dejansko izključujejo dotok dolgoročnih investicij kapitala in kratkoročnih posojil, ki se dajejo na normalnih trgovskih načelih. Nasprotno, mehanizem Marshallovega načrta utira pot investiranju ameriških kapitalov na načelih kolonizacije evropskih držav. Gre za ekspanzijo monopolov Wall Streeta približno z istimi pogoji, kakršni so v Latinski Ameriki ali na Srednjem vzhodu. Toda zapadna Evropa kljub vsej globini moralnega padca njenih vladajočih krogov ni Paraguay in tudi ne Saudova Arabija. V tem je cno največjih protislovij Marshallovega načrta, ki je mimogrede rečeno ves stikan iz protislovij.

Monopol na izvoz ameriškega kapitala v Evropo, ki ga upostavlja Marshallov načrt, vodi v še neugodnejšo spremembo v medsebojnem odnosu sil po eni strani med upnikom, ki zavzema gospodujoč položaj, po drugi strani pa med dolžnikom, postavljenim v podrejen in ponižujoč položaj. Posojila dajejo s takimi gospodarskimi pogoji,

ki sami po sebi vsestransko zavirajo resnični dvig narodnega gospodarstva dežel — dolžnikov, ki bi pomagal tem deželam, da bi se v bodoče rešile svojih dolgov. Z drugimi besedami, posojila ustvarjajo odnose dolžniškega tlačanstva. Hkrati Marshallov načrt ne more premagati in celo omiliti učinka stihijskih zakonov kapitalizma. A ti zakoni neogibno vodijo v novo zaostritev neenakomernosti v razvoju kapitalističnih držav, k novim spremembam v medsebojnem odnosu sil.

## IX

Najvažnejši vzvod podjarmljenja evropskih držav so v Marshallovem načrtu predvideni asortiment dobav, cene blaga in enostranski značaj ameriške trgovine.

Ni treba dokazovati, da so potrebne zapadnoevropskim državam za resnično obnovo njihovega gospodarstva predvsem oprema in industrijske surovine. Saj terja industrija teh držav predvsem upostavitev svojega osnovnega kapitala in obnovo zapravljenih elementov obratnega kapitala.

Toda Marshallov načrt predvideva povsem drugačen asortiment dobav. V teh dobavah zavzemajo, kakor vemo, prvo mesto izdelki ameriške industrije, tisto preležano blago, kateremu je treba predvsem zagotoviti prodajo.

In ne samo to, da zavzemajo dobave industrijske opreme v ameriških osnutkih malenkostno mesto, važno je omeniti, da vodi vsako skrčenje nakazovanih vsot predvsem k skrčenju dobave strojev Evropi.

Ko je govoril v senatni komisiji za nakazila, je navedel administrator za uresničevanje Marshallovega načrta zanimivo kalkulacijo: posledica znižanja skupne vsote nakazil po Marshallovem načrtu bo, da se bo znižala dobava stružnic in opreme od 1,1 milijarde na

100 milijonov dolarjev, se pravi enajstkrat. Hkrati je v vseh sklepih Kongresa zafiksirana določena in pri tem zelo visoka številka dobav takšnega blaga, kakor je mleko v prahu, jajčni prašek, tobak itd. Tako na primer je Kongres sprejel poseben amandma, ki ga je predložil Murray in po katerem bodo morale zapadnoevropske države kupiti v Združenih državah Amerike za 65 milijonov dolarjev mleka v prahu. Zanimivo je, da mleko v prahu obvezno uvažajo celo v take države, kakor je Avstrija, ki ima prvovrstno mlečno gospodarstvo.

Preležano blago vsiljujejo ne samo drugovrstnim deželam, ki morajo »pobasati, kar dajo«. V enakem položaju je na primer Anglija. V vsem povojnem obdobju se angleški tisk kar naprej pritožuje čez prisilni asortiment ameriških dobav Angliji — najprej glede na posojilo v letu 1946., po tem pa na Marshallov načrt. Tako so listi še v začetku letošnjega leta poročali, da odpade od skupne vrednosti po Marshallovem načrtu določenih dobav za štiri in četrt leta, ki bo znašala 900 milijonov funtov šterlingov, dobra polovica na takšno blago, ki sploh ni potrebno. Sem sodi: tobak, nafta, jajčni prašek ter suho in prceno sadje. Skupna vsota iz teh treh postavk znaša, kakor so pisali listi, blizu 600 milijonov funtov šterlingov.

Tako so cenili v Angliji osnutke, ki so bili postavljeni v začetku leta. Pozneje se stvar ni prav nič zboljšala. V juniju je politični komentator lista »Observer« ves obupan ugotovil, da vsebujejo za izvoz v dežele Marshallovega načrta določeni presežki »samo omejeno količino nujno potrebnega blaga« in da so Američani baje primorani »dajati nam tisto blago, brez katerega bi lahko živeli.«

Na Danskem znaša vrednost »blaga, brez katerega bi lahko živeli«, po osnutkih za 1948. leto 511 milijonov kron, medtem ko znaša vrednost blaga, ki je nujno potrebno za obnovo dežele, samo 118 milijonov kron.

Ameriško blago, ki ga vsiljujejo deželam zapadne Evrope, duši s svojo konkurenco domače gospodarstvo. Američani uvažajo mnogo avtomobilov v dežele, ki imajo lastno avtomobilsko industrijo. Posledica tega je, da preživlja močno razvita italijanska avtomobilska industrija brezupno krizo, a zadnje čase so morale prenehati z delom mnoge avtomobilske tovarne v zapadni Nemčiji. Vsak, kdor količkaj pozna strukturo ameriškega gospodarstva, ve, da je avtomobilska industrija vedno prva žrtev hiperprodukcije, zastojev v prodaji in kriz. Prav zato se ameriškim monopolom mudi, da bi si zagotovili nova tržišča za prodajo avtomobilov. Dejstvo, da načeljuje avtomobilski magnat Paul Hoffman upravi za uredničenje Marshallovega načrta, nima samo simboličnega, marveč tudi dvojni praktični pomen.

Dobave ameriškega tobaka za evropska tržišča so primorale celo vsega vajeni turški tisk, da je zakričal. Vladni list »Cumhuriyet« se je konec maja bridko pritoževal čez »žalostno sliko« in pisal:

«Naša gojitvev tobaka in torej vse gospodarstvo dežele se naglo bliža krizi, ki jo bo težko premagati, kajti Amerika, ki pošilja v Evropo pod krinko Marshallovega načrta cenem virginski tobak in prepoveduje uvoz turškega tobaka v Nemčijo, zadaja strašen udarec naši gojitvi tobaka, a torej tudi vsemu našemu gospodarstvu...»

Še bolj reakcionarni list pa je omenjal zasluge Turčije kot »straže proti komunizmu« in izražal presenečenje spričo »politike bojkotiranja turškega tobaka v Nemčiji«, kjer ga, kakor vemo, izpodrivajo ničvredne ameriške cigarete, ki imajo na črni borzi zapadnih con vlogo svojevrstne špekulacijske valute.

Ameriški monopoli ne samo da niso pripravljeni preskuševati evropske države s stroji in surovinami, ki so potrebni za razvoj proizvodnje. Ti monopoli dosledno uveljavljajo politiko čpanja iz teh držav tistih surovin, ki so nujno potrebne njim samim za njihov industrijski

razvoj. Iz zapadne Nemčije izvažajo na primer kovinske odpadke. Med odpadke zaidejo često, kakor poročajo listi, stroji in industrijska oprema, ki bi jih lahko prav dobro porabili za obnovo mirnodobne proizvodnje. Razen tega predvidevajo, kakor smo že omenili, pogoji Marshallovega načrta obveznost evropskih držav, da bodo preskrbovale predvsem Ameriko s strateškimi in sploh s surovinami, ki jih sama nima.

Ko določajo asortiment za evropske države, imajo ameriški monopolisti pred očmi zgolj sebične preudarke o ohranitvi in nadaljnjem naraščanju svojih pretiranih presečnih profitov, ki so možni samo tam, kjer imamo na svetovnem trgu monopolistično gospostvo.

V tem poglavju je značilen primer Švedske. Po poročilih tiska nameravajo dobaviti tej deželi po Marshallovcem načrtu v enem letu blaga v skupni vrednosti 28,4 milijonov dolarjev, od tega kave za 2 milijona, tobaka za 2,1 milijona, krzna in kož za 8 milijonov, avtomobilov za 6,9 milijonov, papirne preje za 1 milijon in produktov iz nafte za 4,7 milijonov dolarjev.

Hkrati pa Švedska ne bo dobila tistega blaga, ki ga najbolj potrebuje — kruha, premoga, jekla za gradnje in ladjedelništvo in težke strojne opreme. Vse to blago sestavlja samo šestino skupne vrednosti dobav po Marshallovcem načrtu. V tej zvezi je list »Göteborgs-handels-tidning« pisal, da si moramo razlagati znatno znižanje ameriških dobav ladjedelniškega jekla Švedski in drugim deželam, vključenim v Marshallov načrt, ne s tem, da bi v Ameriki ne bilo jekla, marveč s tem, da nameravajo Združene države Amerike

»iz političnih, gospodarskih in vojaških vzrokov znatno znižati izvoz ladjedelniškega jekla v Evropo,« kajti povečanje takih dobav bi bilo v neposrednem nasprotju z željo Združenih držav Amerike, da bi preprečile nadaljnje naraščanje trgovinskih brodogovij evropskih držav.

Takšna je politika preskrbovanja evropskih držav, zavestno preračunana na umetno ustvarjanje gladovalne diete za osnovne industrijske panoge, prinaša le-tom neodvratljivo nevarnost poslabšanja in torej nezaposlenosti za industrijske delavce. Švedski industriji pravijo, da bodo ladjedelnice zaradi takšne politike primorane v znatni meri skrajšati graditev ali celo povsem prenehati z delom.

Enak položaj nastaja v drugih industrijsko razvitih deželah zapadne Evrope. Še v marcu 1948 je pariški dopisnik lista »Berlingske Aftenavis« pisal:

»Tik za Marshallovim načrtom hodi njegova senca in sicer: nevarnost nezaposlenosti. To si moramo razlagati s pomanjkanjem surovin. Dobave nekaterih vrst surovin ne bodo vključene v okvir Marshallovega načrta. Združene države Amerike lahko dajo dolarje, ne pa vsake surovine. Nezaposlenost proti predvsem Belgiji. Belgijski industriji poudarjajo, da se mora zgoditi čudež, da bi se mogla Belgija izogniti občutni nezaposlenosti. Govore o nezaposlenosti, ki bi zajela 1 milijon ljudi. In to v deželi, kjer je 8 milijonov prebivalcev! V Franciji nezaposlenost že čutijo. To je tem bolj čudno, ker je Francija še nedavno uvažala delovno silo iz Italije in Nemčije.«

Mračne misli o strašilu nezaposlenosti, ki hodi za petami Marshallovega načrta, roje po glavi ne samo organiziranim delavcem in sindikalnim funkcionarjem, marveč tudi predstavnikom poslovnih krogov. Tako je angleški konservativni list »Evening standard« v začetku maja v uredniškem članku pisal:

»Vsak Anglež, zlasti član sindikata, ima pravico vedeti, kaj daje angleška vlada Združenim državam Amerike v zameno za tobak in jajčni prašek, in ali ne bo ostal brez dela takrat, ko bo pomoč po Marshallovem načrtu usahnila. Odločena privolitev, da bomo znižali trgovinske pregraje in usmerjali izvoz po kanalih, ki jih bodo odobrili Američani, utegne povzročiti, da bodo izginila najboljša tržišča za prodajo angleškega blaga.«

Pogubni vpliv prisilnega asortimenta dobav po Marshallovem načrtu dopolnjuje nič manj pogubni vpliv visokih cen za dobavljeno blago. Marshallov načrt ustvarja



monopol ne samo na trgu kapitalov, marveč tudi na trgu blaga. Ameriški finančni močotci so dobili edinstveno možnost, da lahko prodajajo svoje preležano blago po bajno visokih cenah. Ta monopol špekulantov ameriških blagovnih borz so morali evropski narodi drago plačati.

Znano je, da je od skupne vsote ameriškega posojila, ki ga je dobila Anglija leta 1946., ta dežela izgubila samo na podražitvi ameriškega blaga približno milijardo dolarjev, se pravi dobro četrtno vsega posojila. Belgija kupuje ameriško pšenico po 350—375 frankov metrski stot, medtem ko bi lahko kupovala evropsko pšenico po 320 frankov. O podobnih dejstvih poroča tisk zapadno-evropskih držav dobesedno vsak dan.

Za vso dobo monopolističnega kapitalizma je tipična neekvivalentna izmenjava med industrijsko razvitimi in zaostalimi deželami, med kolonije posedujočimi državami in kolonijami. Zdaj, ko se je zaostрила kriza kapitalističnega sistema, postaja neekvivalentna izmenjava pravilo tudi za odnose med Združenimi državami Amerike na eni in deželami zapadne Evrope na drugi strani.

Marshallov načrt, ki jemlje deželam Zapadne Evrope tržišča, jih hkrati izriva od izvozov preskrbe, kjer je mogoče kupiti blago ob najugodnejših pogojih.

Značilno je v tem pogledu priznanje danskega predstavnika v »komiteju 16« Gunnara Seidenfadena, ki ga je izrekel v pogovoru z dopisnikom lista »Berlingske Aftenavis« 15. junija, že potem, ko se je seznanil s pogoji »dvostranskih sporazumov«.

»Mi smo mislili,« je izjavil Seidenfaden, »da bomo za dolarje, ki jih dobimo po Marshallovem načrtu, lahko kupovali izven Združenih držav Amerike, zlasti v Južni Ameriki kjer je na razpolago nam toliko potrebna krma. Zdaj pa vidimo, da te možnosti ni. Morali bomo čakati in čakati. Pred vojno smo uvažali do 600 tisoč ton oljnih tropin letno, zdaj pa, v prvem četrtletju 1948, smo jih dobili samo 8800 ton. Kako bo v bodoče, ostane uganka.«

Approved For Release 2004/06/23 : CIA-RDP83-00415R004700130001-4

Marshallov načrt je torej preračunan na to, da bi ovekovečil gospodarsko odvisnost zapadnoevropskih držav od Amerike in da bi to odvisnost iz leta v leto večal.

Toda znano je, da so se nekoč z veliko sramoto izjalovili poskusi hitlerjevskih imperialistov, da bi spremenili evropske dežele v agrarno-surovinske dodatke nemške industrije. Te poskuse so delali pod krinko zloglasnega hitlerjevskega »novega reda« v Evropi. Zdaj skušajo ameriški monopoli v bistvu obnoviti prav iste načrte, po katerih naj bi se spremenile visoko razvite industrijske države zapadne Evrope v dobavitelje surovin in tržišča, na katerih bi Združene države Amerike prodajale svoje industrijske izdelke.

Ta program neogibno ustvarja začarani krog protislovij. Že prvi koraki k uresničenju tega programa vodijo k neslutnemu znižanju življenjske ravni delovnih množic v zapadnoevropskih deželah in predvsem k povečanju nezaposlenosti. Reakcionarno-utopistični značaj Marshallovega načrta kot programa, po katerem naj bi se zapadnoevropske države spremenile v agrarno-surovinske dodatke ameriških industrijskih monopolov, postaja vedno očitnejši.

Končno, na zapadnoevropsko gospodarstvo pogubno vpliva dejstvo, da Združene države Amerike, ki si prizadevajo, da bi spravile svoje preležano blago v denar v Evropi, hkrati onemogočajo količkaj pomemben uvoz evropskega blaga v Ameriko. Iz tega nastaja velikanski dolarski deficit v plačilni bilanci zapadne Evrope.

Nedvomno protislovje je v tem, da si Združene države Amerike prizadevajo povečati svoj izvoz, ne da bi dovolile ustrežajoč uvoz, a zapadnoevropske dežele so primorane uvažati, hkrati pa ne morejo izvažati zadostne količine blaga. Marshallov načrt je v znatni meri rodilo to dvojno protislovje. Toda v resnici samo utrjuje tako nemogoč položaj, in je brez moči, da bi ga popravil.

Approved For Release 2004/06/23 : CIA-RDP83-00415R004700130001-4

Enostranski značaj ameriške trgovine se spreminja v enega izmed vzvodov podjarmljenja zapadnoevropskih dežel. Prekomorski finančni mogotci ne najdejo v Evropi blaga, ki ga potrebujejo — izvzemši surovine, zlasti strateške. Toda businessmanom je tudi najmanjši altruizem tuj. Ker nočijo kupovati evropskega blaga, bi radi na debelo kupili dežele zapadne Evrope — z njihovimi mesti in industrijskimi podjetji, s parlamenti in kralji, s konservativci in lažnimi socialisti. Prav tak je ekvivalent, ki ga zahtevajo ameriški Shyloki v zameno za jajčni prašek in stare avtomobile.

X

V Washingtonu ustvarjeni sistem podjarmljenja zapadnoevropskih držav po ameriških monopolih ima za enega svojih najvažnejših vzvodov izpodkopavanje pozicij teh držav v kolonialnem svetu. Udeležencem Marshallovega načrta je predpisano, da morajo nuditi ameriškim monopolom, ki izrivajo evropske dežele z njihovih izredno ugodnih prekomorskih tržišč, slovečo »svobodno trgovino« in »enake možnosti«.

Ta pogoj Marshallovega načrta vzbuja največjo zaskrbljenost v Angliji, za katero je imperij že zdavnaj izvor velikanskih dohodkov. Gospodarske zveze in izvenekonomske razlastitve v deželah imperija so že zdavnaj postale najbistvenejša opora angleškega kapitalizma. Toda tudi za druge države zapadne Evrope — za Francijo, Nizozemsko in Belgijo — pomeni dejanski prehod njihovih prekomorskih posesti pod pokroviteljstvo ameriških monopolov velikansko oslabitev v gospodarskem in političnem pogledu.

Ko je komentiral tako imenovani dvostranski sporazum po Marshallovem načrtu, je moral angleški tisk

priznati, da ta sporazum »na stežaj odpira vrata imperiji ameriškim trgovinskim interesom«. Točneje bi bilo reči, da so vrata Britanskega imperija na stežaj odprta ameriški ekspanziji.

Že med vojno so ameriški monopoli izravnili svoje angleške konkurente z mnogih ugodnih tržišč. Zlasti so silno razširili obseg svoje trgovine z Indijo. Zadostuje omeniti, da se je ameriški izvoz v Indijo že leta 1942. povečal v primeri z letom 1939. devetkratno.

Po končani vojni je Anglija znatno povečala svoj izvoz v primeri s predvojno ravniyo. Toda prodaje angleškega blaga si ne moremo misliti, prvič, brez določenega uvoza iz kolonialnih dežel in, drugič, brez ustrežajoče politike kredita in investicij kapitala. Pogoji Marshallovega načrta odpirajo zelo široko torišče za izpodkopavanje obeh teh temeljev angleškega izvoza in torej sodobnega angleškega gospodarstva v celoti.

Politika Washingtona si na vse načine prizadeva, da bi napravila prostor ameriškemu blagu v Britanskem imperiju. V ta namen se zatekajo k ukrepom, usmerjenim na oslabeitev gospodarskih stikov Anglije z imperijem. Kot pretvezo navajajo vzrok, češ da Marshallovega načrta ne smejo izkoristiti za to, da bi dali kredite neevropskim deželam. Prav pod to pretvezo polagajo ameriški monopoli svojo težko šapo na področje medsebojnih odnosov med Anglijo in tako imenovano šterlinško cono.

Ta okoliščina vzbuja zaskrbljenost in strah v finančnih krogih Anglije. 19. maja je »Times« brez slehernega navdušenja omenil, da smatra Harriman šterlinško cono in njen odnos do programa evropske obnove za »problem«, ki je potreben »skupne rešitve«. List je izrazil mnenje, da bo, če smatrajo to za problem, tem bolje, čim prej ga bodo obravnavali, potem pa je nadaljeval:

»Američani, ki kritizirajo izkoriščanje dolarskega kredita po Angliji, predvsem poudarjajo dejstvo, da je dala Anglija velik del dolarjev drugim, ko je odplačevala svoje dolgove in izvažala kapital v druge dežele šterlinške cone; in zdaj Združene države Amerike očitno vztrajajo na tem, da bi dolarjev, ki jih dobiva po Marshallovem načrtu, ne oddajala neposredno ali posredno, kakor je delala to v preteklosti.«

Ko je ugovarjalo tej ameriški kritiki, je skušalo glasilo londonskega Cityja postaviti kaj originalen vzrok, češ da lahko omejitve na področju pretoka funtov šterlingov v dolarje ustvarjajo za dežele šterlinške cone diskriminacijo v pogledu ameriškega izvoza.

»Razen tega« je nadaljeval »Times«, »bodo investicije kapitala, ki zagotavljajo razvoj drugih dežel šterlinške cone, bolj pospeševale preobrazbo Anglije v deželo, ki ni odvisna od dolarske pomoči, kakor investicije kapitala za razvoj Anglije same. Kakršna koli odločna omejitev oddaje dolarjev, ki jih dobiva po Marshallovem načrtu, v šterlinško cono, lahko zato privede do posledic, ki bi bile za Združene države Amerike nezaželene.«

Jezik pogojne laži pa razgalja angleški list. Ni namreč težko uganiti, da oslabitev Anglije nikakor ni »za Združene države Amerike nezaželena posledica«. Prav nasprotno.

Ameriški imperializem se smatra za dediča predvsem Britanskega imperija. Toda hkrati posveča svojo pozornost kolonialnim posestim drugih zapadnoevropskih držav. Ameriški kapital vedno bolj energično prodira v Indonezijo, Indokino in Belgijski Kongo. Tu so na primer številke o Belgijskem Kongu. Delež izvoza iz te kolonije v Belgijo se je skrčil od 84 % v letu 1939, na 63 % v letu 1947. Po drugi strani pa se je izvoz v Združene države, ki je znašal 3,5 %, leta 1939, povečal v letu 1947, na 17 %. Hkrati so postale Združene države Amerike glavni dobavitelj Belgijskega Konga. Leta 1939, je znašal uvoz iz Združenih držav Amerike 7 %, leta 1947, pa 38 % vsega uvoza; uvoz iz Belgije pa se je skrčil od

Approved For Release 2004/06/23 : CIA-RDP83-00415R004700130001-4

48 % v letu 1939, na 27 % v letu 1947. Samo po sebi se razume, da Belgijska vlada, ki je že zdavnaj sedla na zadnji sedež na vozu ameriškega imperializma, vsestransko podpira to krepitev gospodarskih pozicij Amerike v Belgijskem Kongu.

Kolonije zapadnoevropskih držav vzbujajo pozornost ameriških imperialistov ne samo kot tržišča za prodajo preležanega blaga po visokih monopolnih cenah, marveč tudi kot izvori surovin in kot vojnostrateška oporišča.

V novembru 1947 je bilo objavljenih več poročil tako imenovane Harterjeve »posebne komisije predstavniškega doma za pomoč tujim državam«. Že v teh dokumentih je bilo poudarjeno, da morajo v Marshallovem načrtu sodelujoče države nuditi Združenim državam Amerike pomoč spričo »izčrpanosti ameriških naravnih bogastev«. V načrtu je bilo, da bi dobavljale Združenim državam Amerike »kovine in strateške rudnine«, katerih ležišča so zlasti na »ozemljih kolonij, ki jih kontrolirajo države zapadne Evrope«.

Dalje je bila načrtana v dokumentih Harterjeve komisije takale perspektiva:

»V primeru, da bi zaradi političnih ali drugih utemeljitev kazalo, da še ni čas poskusiti neposredno dobiti pravice do rudnin, bi združitev privatnega ameriškega kapitala, ki so deluje v izkoriščanju — ob garanciji vlade — z dobavami za ustvaritev zalog v Združenih državah Amerike dovolila kompenzirati v veliki meri stroške za nekatera posojila, dana po Marshallovem načrtu, in lahko bi tudi zagotovila plačevanje obresti od prejšnjih posojil.«

Z drugimi besedami, kolonije z njihovimi zalogami strateških surovin bi razglasili za nekakšno garancijo evropskih dolžnikov, ki bi jo dobili v roke ameriški oderuhi.

V poročilu iste komisije je bilo precizirano, da morajo prav Združene države Amerike predvsem dobiti iz Francije, Belgije in Nizozemske: 20.000 ton svinca,

Approved For Release 2004/06/23 : CIA-RDP83-00415R004700130001-4

30.000 ton cinka, 2000 ton kobalta, 15.000 ton kromitov, 20.000 ton bakra, 2500 ton kositra in 50.000 ton bauksitov.

Kakor vemo, izkoriščajo besedičenje o dozdevni izčrpanosti naravnih bogastev Amerike vedno kot krinko za zapovrstne poskuse dolarskih mogotcev, da bi se polastili tujih izvorov surovin. Zadostuje samo spomniti se periodičnih izbruhov tarnanja o izčrpanosti ameriških petrolejskih vrelcev. V resnici pa teži ameriški kapital za tem, da bi se monopolno polastil izvorov najvažnejših surovin, predvsem strateških.

Tako si postavlja politika Washingtona odkrito za cilj, da bi se monopolno polastila ležišča urana. V članku pod značilnim naslovom »Združene države Amerike skušajo pokupiti uranovo rudo«, je londonski list »Daily Express« pisal:

»Ameriška vlada je kupila v letu 1947. nad 10.000 ton uranove rude; od te količine je lahko porabila za izdelovanje atomskih bomb ali za poskuse samo deseti del.«

Gre torej po eni strani za nakopičenje zalog te važne strateške surovine, po drugi strani pa za poskus, da bi monopolizirali ta ležišča, da bi ne mogla priti v roke drugih držav. List je omenjal, da sta glavna dobavitelja uranove rude Združenih držav Amerike Belgijski Kongo in Kanada.

Nastaja torej dokaj paradoksen položaj. Evropske države, ki posedujejo kolonije, bijejo ob ameriški pomoči v orožju in diplomaciji »dobrih uslug« roparske vojne v kolonijah, medtem ko se washingtonski dobrotniki polasčajo vedno mastnejših kosov v gospodarstvu kolonialnih dežel. Evropske države pobirajo iz žerjavice koštanj za samozvane ameriške skrbnike. S svojim vedenjem se evropske države, ki posedujejo kolonije, še bolj kompromitirajo v očeh kolonialnih narodov, medtem ko skušajo ameriški dirigenti ostati v senci. Toda jezik ameriških tankov in letal je mnogo zgovornejši od hi-

navsko prijaznih govorov dolarskih diplomatov. Narodom kolonij in odvisnih dežel prinaša Marshallov načrt dvojni jarem, kajti kolonizatorskemu režimu evropskih držav se pridružujejo še klešče ameriškega izkoriščanja.

## XI

Francoski ministrski predsednik Robert Schuman je imenoval v svojem govoru v Lille-u 12. julija Marshallov načrt »največji ukrep človeške solidarnosti, ki ga je kdaj koli poznala evropska zgodovina«.

Znan jezik! Z istimi petolizniškimi besedami so izražali svoje navdušenje spričo »evropske solidarnosti« Schumanovi predniki v vichyjski vladi, ko so se obračali na hitlerjevske namestnike.

Treba je reči, da se izražajo ameriški imperialisti v mnogo bolj odkritem jeziku, kakor njihovi evropski lakaji. Tako, na primer, je bil v ameriški reviji »Nation business« za julij 1947 objavljen članek »Naša geopolitika«, čigar smisel je povzet v naslednji trditvi:

»Naše orožje je gospodarstvo in še nikoli ni bilo države, ki bi bila tako pripravljena na gospodarsko vojno, kakor so Združene države Amerike.«

Bahaštvo o dobri pripravljenosti lahko pustimo ob strani. Če se oborožimo s potrpljenjem, bomo lahko videli, v kaj se bo spremenila ta »dobra pripravljenost«, ko bo prihrumel neogibni uničujoči vihar gospodarske krize. Toda važno je nekaj drugega, in sicer odkrito priznanje, da Združene države Amerike ne prinašajo narodom gospodarskega miru, marveč gospodarsko vojno. Marshallov načrt je posebljenje in utelešenje ameriške politike gospodarske vojne, ki obsoja evropske države na najstrašnejše posledice.



Predhodni pogoj za udeležbo vsake države v Marshallovem načrtu je, da brezpogojno podpira ameriško razkosanje Evrope. Zakon, ki ga je sprejel Kongres, pooblašča administracijo za uresničenje Marshallovega načrta, da lahko ustavi dobave katerega koli blaga, ki bi ga lahko izkoristili za proizvodnjo z namenom, da bi izvažali v dežele vzhodne Evrope takšno blago, ki ga Združene države Amerike tja ne izvažajo. Seznam takega blaga hrani v ameriškem ministrstvu za trgovino kot tajnost. Očividno je prav to ena tistih »državnih tajn«, ki je pod pretvezo njihove zaščite Trumanova vlada uveljavila sramotne protikomunistične zakone, prepisane s hitlerjevskih vzorcev. Formalno gre za blago, ki ima »potencialno vojno vrednost«. Ni pa težko razumeti, da lahko spravimo v sodobnih pogojih v to rubriko katero koli blago.

Namen grobe kazuistike ameriškega zakona je izpodkopati sleherno normalno trgovino med zapadno in vzhodno Evropo. Evropske lutke ameriškega imperIALIZMA so do zadnjega skušale trditi, da zadeva omejeitev trgovine z vzhodno Evropo zgolj blago, izdelano iz surovin, ki prihajajo po Marshallovem načrtu. Ameriški monopolisti so razbili tudi to iluzijo, ki so jo širili njihovi evropski agenti.

Administrator za uresničenje Marshallovega načrta Hoffman je v svojem govoru na tiskovni konferenci v Washingtonu 30. junija 1948 izključil vsak dvom o tem, da pretendira na neomejeno kontrolo nad vsem izvozom iz zapadnoevropskih držav v vzhodni del kontinenta. Potem ko je omenil, da Združene države Amerike ne izvažajo v vzhodno Evropo nekaterih vrst blaga baje iz »strateških pomislekov«, je Hoffman izjavil, da »če tega blaga ne izvažajo Združene države Amerike, ga tudi v Marshallovem načrtu sodelujoče države ne smejo izvažati«.

Jasneje izraziti se je težko! Farizejska Hoffmanova izjava o tem, da je on za pospešitev trgovine z vsemi vrstami blaga, ki niso »vtilhotapljeno blago«, ničesar ne spremeni na stvari. Bistvo je namreč v tem, da je dal pooblaščenca ameriških monopolov za zadeve zapadnoevropskih dežel brezobzirno razumeti, da vidi v teh deželah ameriške kolonije.

Angleški listi, zlasti »Manchester Guardian«, so poročali, da je vzbudil Hoffmanov odgovor »v Londonu veliko zmešnjavo«. Vzroki takšne zmešnjave so jasni. S svojo grobo odkritosrčnostjo je Hoffman strgal zaveso. Njegovi evropski klienti pa bi raje skrili, kot tajno bolezen, to sramotno stopnjo odvisnosti od Združenih držav Amerike. Radi bi prikrili resnico o tako popolni izgubi samostojnosti, kajti ta resnica mora vzbuditi zgražanje med milijoni in milijoni Evropecev.

Politika razkosanja Evrope je pogubna za zapadnoevropske dežele predvsem s stališča njihovih gospodarskih in političnih interesov.

Zapadnoevropske dežele so imele v vzhodni Evropi vedno obširno in ugodno tržišče za prodajo industrijskih izdelkov in zanesljiv izvor za preskrbo z živili in surovinami. Pomen teh gospodarskih stikov za zapadnoevropske dežele se nikakor ne zmanjša s tem, da se je odločila vrsta držav srednje in vzhodne Evrope za ljudsko demokracijo. Seveda, dežele ljudske demokracije nikoli več ne bodo objekt grabežljivega gospodarjenja prekomerskih monopolov in kolonialnega izkoriščanja po tujem kapitalu. Zato pa so lahko te dežele, ki so stopile na pot široke industrializacije, široko tržišče za stroje in opremo zapadnoevropske proizvodnje. Po drugi strani bi lahko te dežele, ki hitro napredujejo po poti obnove in modernizacije svojega kmetijstva, dobavljale zapadnoevropskim državam živila in surovine v vedno večjem obsegu in z medsebojno ugodnimi pogoji.

Approved For Release 2004/06/23 : CIA-RDP83-00415R004700130001-4

Iz tega jasno sledi, da po Washingtonu predpisana prekinitev stikov, ki so bili vedno med evropskimi deželami in njihovimi sosedi na kontinentu, silno pogloblja majavost zapadnoevropskega gospodarstva in ustvarja zanj celo vrsto dodatnih težav.

V političnem prerezu razkol in razkosanje Evrope, ki sta zafiksirana v Marshallovem načrtu kot eden njegovih temeljnih pogojev, silno zmanjšujeta odpor zapadnoevropskih dežel proti prisilnemu ameriškemu diktatu. Politika razkola Evrope jemlje tem deželam možnost manevriranja na mednarodni areni. Konec koncev obsoja te dežele na to, da se odpovedo samostojni zunanji politiki, ki ustreza njihovim lastnim nacionalnim interesom. Te dežele postajajo vedno bolj lutke v rokah washingtonskih močotev.

## XII

Življenje torej na vsakem koraku razgalja bajko o tem, da je Marshallov načrt program gospodarske obnove Evrope. V zlic ameriškemu blufu dejstva kažejo, da Marshallov načrt ne samo da ne pospešuje obnove zapadnoevropskih dežel, marveč nasprotno, izpodkopava same temelje njihovega gospodarskega življenja ter jim pri naša nadaljnje gospodarsko razsulo in razkroj. Vsi računi dolarskih močotev temelje namreč na izkoriščanju gospodarske nemoči teh dežel v njihove mračne namene.

Najgorostasnejši in hkrati glavni izmed teh ciljev je vključitev zapadne Evrope v vojne načrte ameriških pretendentov na svetovno gospostvo, njena preobrazba v oporišče ameriške napadalnosti.

V kapitalističnem svetu, oslABLJENEM po drugi svetovni vojni, so Združene države Amerike glavna trdnjava imperialistične reakcije in ekspanzije. Kakor njihovi hit-

Approved For Release 2004/06/23 : CIA-RDP83-00415R004700130001-4

Approved For Release 2004/06/23 : CIA-RDP83-00415R004700130001-4

lerjevski predniki, tako skušajo tudi ameriški imperialisti na spolzki poti borbe za svetovno gospodstvo najti izhod iz vedno večjih in ostrejših notranjih težav. Poskusi, da bi preprečili neogibno bližajočo se gospodarsko krizo zgolj z metodami gospodarske ekspanzije, so se pokazali kot očitno brezupni. V teh pogojih računajo ameriški monopoli, da se bodo izognili krizi ali da jo bodo vsaj oslabili s pomočjo neslutnega tekmovanja v oboroževanju, velikanskega povečanja vojnih izdatkov in konec koncev tudi s pomočjo vojnih pustolovščin.

Ameriški monopoli čutijo nezanesljivost pozicij, ki so se jih polastili z gospodarskim in političnim prodiranjem v druge dežele. Dolarska diplomacija, ki se poslužuje metod izsiljevanja in blufa, ni mogla oslabiti tabora demokracije in socializma s Sovjetsko zvezo in deželami ljudske demokracije na čelu. Reakcionarna politika Washingtona ni mogla kljubovati naraščanju demokratičnih sil v zapadni Evropi ter preprečiti razvoja narodno-osvobodilnega gibanja v kolonialnem svetu, zlasti v deželah Azije. Ameriški monopoli, ki vedno bolj spoznavajo, da se ne bodo mogli dokopati do svetovnega gospodstva zgolj s pomočjo gospodarskih in političnih sredstev, brezglavo ubirajo pot netenja nove svetovne vojne.

Kakor vemo, pripravlja ameriški imperializem vojne pustolovščine pod krinko lažnivih fraz o obrambi zapadne poloble, o varnosti Združenih držav Amerike, zaščiti ameriškega načina življenja itd. Upošteva je odpor ljudskih množic proti vojni so sprožili ameriški imperialisti gonjo laži in klevet, kakršne svet še ni videl. Namen te gonje je zastrašiti ljudi, vcepiti množicam misel, da je vojna neogibna, ustvariti vzdušje vojne psihoze in histereje, ki je za bedaste pustolovščine najprikladnejše. Temu namenu služijo potoki klevet na naslov Sovjetske zveze, zvestega čuvarja miru in varnosti narodov, ki ga ameriški sleparji iz dneva v dan prikazujejo kot napadalca, ki je

Approved For Release 2004/06/23 : CIA-RDP83-00415R004700130001-4

baje pripravljen vsak hip udariti na zapadno Evropo in Ameriko.

Marshallov načrt je eden izmed najvažnejših členov sedanje ameriške politike pripravljanja nove vojne. Ta načrt tvori nerazdružljivo celoto s pustolovskimi vojnimi načrti atomskih diplomatov ter generalov državnega departementa in vojaške uprave.

V poročilu posvetovalnega odbora pri amerškem prezidentu za pomoč tujim državam je bilo razglašeno, da

»interesov Združenih držav Amerike v Evropi ne smemo presojati zgolj s stališča gospodarskih činiteljev. Ti interesi so tudi strateškega in političnega značaja.«

Pravi značaj ameriških strateških in političnih interesov v Evropi ni zdaj za nikogar več tajnost.

V govorih ministra za narodno obrambo Forrestala in znanega vplivnega finančnika Baruha v začetku letošnjega leta je bila povsem odkritosrčno razgaljena povezana med zloglasnim »programom evropske obnove« in ustvaritvijo napadalnega vojaškega bloka pod vrhovnim vodstvom Združenih držav Amerike. V svojem govoru v senatni komisiji za zunanje zadeve je Baruh 19. januarja 1948 med obravnavanjem Marshallovega načrta priporočal, naj bi se evropske dežele »združile v politično gospodarsko in obrambno zvezo« in naj bi Združene države Amerike in z njimi enako misleče »dežele« dale medsebojne garancije deželam, ki vstopajo v to zvezo proti napadalnosti«.

»Pod besedo garancija«, je rekel Baruh, »razumem odločno obljubo glede vstopa v vojno za skupno zaščito, če bi bila kakšna koli izmed teh držav napadena.«

Sklicevanje na »napad« je seveda samo pretveza, prav tako, kakor besedičenje o dozdevnem »obrambnem« značaju vojaške zveze. Saj vsi vemo, da imperialistični napadalci vedno trdijo, da imajo pri svojih vojnih pripravah »obrambne« cilje.

Dva tedna pozneje je govoril v isti senatni komisiji za zunanje zadeve predstavnik organizacije »Amerika predvsem«, bivši član Kongresa Fish. Ta zagrizeni fašistični pretepač je zahteval ustanovitev zapadnoevropskega vojaškega bloka proti Sovjetski zvezi. Fish je pozival, naj

»nemudoma izpopolnijo Marshallov načrt z vojaškim sporazumom z Anglijo, Francijo, Italijo in Spanijo — zlasti s Spanijo kot protikomunistično državo — z Belgijo, Nizozemsko, Švico, s skandinavskimi državami in morda tudi s Kanado, Južnoafriško unijo, Avstralijo in Novo Zelandijo.«

Naslednji meseci so bili polni mrzličnega diplomatskega direndaja v zvezi z uresničenjem Marshall-Baruh-Fishevega načrta, programa ustanovitve vojno-političnega bloka zapadnih držav pod vodstvom Washingtona, naperjenega proti Sovjetski zvezi in deželam ljudske demokracije.

Prav temu cilju je predvsem služil bruseljski pakt petih držav — Anglije, Francije, Belgije, Nizozemske in Luksemburga. Tega pakta nikakor ne moremo presojati kot odgovor obrambnega značaja. Značilno je, da so celo golo omembo o zaščiti pred morebitno nemško napadalnostjo vključili v osnutek pakta šele v zadnjem stadiju priprav. Iktrati pa besedilo pogodbe izključuje sleherni dvom o tem, da je lahko vojaška zveza petih držav v enaki meri naperjena proti kateri koli državi, ki je bila zaveznica v drugi svetovni vojni. Kar pa je v besedilu pogodbe zamolčano, to odkrito razglašata ameriški in francoski tisk, ki trobita na vseh križiščih, da je bruseljski pakt naperjen proti Sovjetski zvezi in deželam ljudske demokracije.

Vandenbergova resolucija o podpiranju tako imenovanih regionalnih vojaških zvez, ki jo je sprejel Kongres 11. junija, je bila nadaljnji korak na poti h krpucaanju zapadnega bloka. Ustvarila je juridični temelj

Approved For Release 2004/06/23 : CIA-RDP83-00415R004700130001-4

za vodilno sodelovanje Združenih držav Amerike v kateri koli napadalni pustolovščini na evropskem kontinentu.

Ameriška diplomacija in njeni zapadnocvropski agenti so zaposleni zdaj z dvojno dejavnostjo. Po eni strani bi radi razširili okvir zapadne zveze. V ta namen vedno bolj pritiskajo na skandinavske države. Vladajoči krogi Norveške in Danske so prišli že daleč naproti tem načrtom. Po drugi strani pa se udeleženci zapadnega bloka nenehoma posvetujejo in konferirajo, da bi spravili v sklad svoje vojne priprave in načrte.

Temu so bila posvečena zlasti »neuradna pogajanja« v Washingtonu. Po vesteh, ki so prodrle v tisk, so sodelovali na teh pogajanjih predstavniki Združenih držav Amerike in petih držav, udeleženk bruseljskega pakta, pa tudi Kanade. Kanadski minister za zunanje zadeve Saint-Loran in minister za obrambo Claxton sta v svojih govorih kar naravnost pozivala na novo vojno. Kanadska vlada, ki je sodelovala na washingtonskih pogajanjih, je predlagala, naj bi razširili zapadni blok tako, da bi ga izpopolnili s severoatlantskim paktom med severozapadnimi državami Evrope, Združenimi državami Amerike in Kanado. V angleški spodnji zbornici so omenjali v tej zvezi izjavo generalnega guvernerja Nove Zelandije, ki se je izrekel za »tesnejšo obrambno zvezo med Novo Zelandijo, Anglijo in Zapadno Evropo«. Kakor je Hitler nekoč sprejel Japonce v naročje arijske rase, tako so njegovi ameriški nasledniki pripravljene premestiti Novo Zelandijo v severni Atlantik. Zares, topovsko meso ne smrdi.

Tačas ko so se v Washingtonu »neuradno« pogajali, so iskali v Evropi »skupnega vojaškega voditelja« za oborožene sile zapadnega bloka in severoatlantske zveze. Francoski list »Monde« je objavil 6. julija pismo Paula Reymonda. Eden izmed tistih, ki so nekoč izdali Francijo, piše:

Approved For Release 2004/06/23 : CIA-RDP83-00415R004700130001-4

»Menim, da mora biti že zdaj določen skupni vrhovni voditelj, da bo v primeru potrebe vodil bitko Evrope. Določen mora biti vnaprej v medzavezniskem načrtu prav tako, kakor tudi vrhovni poveljniki letalstva, kopenskih čet in mornarice, ki mu bodo podrejeni in ki bodo stali na čelu zapadnih sil.«

Reymond dalje precizira svoj predlog in pravi, da se bo ta skupni vojaški voditelj

»posvetil pravilnemu razumevanju in pripravljanju bodoče vojne, zahtevi po potrebnih sredstvih v odboru predstavnikov generalnih štabov... da bo vnaprej navezal stike s formacijami, ki bodo pod njegovo komando (na primer z okupacijskimi četami v Nemčiji).«

Francoski uradni tisk je obravnaval to »porečo« temo v istem času, ko je prispel v Pariz šef angleškega imperijskega generalštaba Montgomery. Izdajalec Francije Reymond je torej nastopil v vlogi Montgomeryjeve ženitvene posredovalke. On sam očitno pretendira na položaj generalnega guvernerja Francije pri tem »zapadnem vojaškem voditelju«. Vsa ta epizoda kaže, kako daleč gredo vojaške priprave zapadnega bloka. Kakor je vedno v takšnih imperialističnih kombinacijah, ogrožajo predvsem neodvisnost in življenjske interese samih udeležencev bloka. Tako je bilo v hitlerjevskem bloku, tako se godi v sedanjem dolarskem bloku.

Marshallov načrt, ki nalaga vrsti dežel sodelovanje v zapadni napadalni zvezi, vali na narode zapadne Evrope velikansko breme oboroževanja. Zdaj, tri leta po končani vojni, ni naključje, da vojni proračuni v zapadnoevropskih državah naglo naraščajo. Breme vojnih izdatkov izčrpava že tako izčrpano gospodarstvo in mu jemlje sleherna sredstva za resnično obnovo in dvig. Število armad narašča in posledica tega je, da je znaten del za delo sposobnega prebivalstva odtegnjen proizvodjalnemu delu.

Pod krinko standardizacije oborožitve so dobili ameriški skrbniki v svoje roke dodatno sredstvo za izže-



manjše sokov iz evropskih držav, za vmešavanje v njihovo gospodarsko življenje, za to, da jih dokončno oropajo njihove samostojnosti. Vojna industrija teh držav dejansko postaja podružnica ameriškega vojnogospodarskega stroja. Hkrati prodajajo prekomorski dobrotniki svojim klientom zastarelo orožje po zelo visokih cenah. Zelo važen činitelj, ki zaostruje gospodarsko razsulo v državah zapadne Evrope, je napetost mednarodnega položaja, ki jo Marshallova diplomacija umetno ustvarja in podpira.

Evropske države morajo dati ameriškim ekspanzionistom na razpolago vojna oporišča na svojem lastnem ozemlju in na ozemlju svojih kolonij.

Kakor vemo, so raztresena ameriška vojno-pomorska in vojno-letalska oporišča po vsem svetu, v razdalji več tisoč kilometrov od Združenih držav Amerike. Njihov napadalni pomen je nedvomen. Oporišča so v Arktiki in v Italiji, v Grčiji in Turčiji, na Japonskem in Kitajskem, v Avstriji in zapadni Nemčiji, v Iranu in Egiptu. Zgrajena so v Severni Afriki in Saudovi Arabiji.

Še v začetku letošnjega leta je tisk poročal, da postavlja ameriška vlada v zameno za »pomoč« po Marshallovem načrtu vrsto zahtev, med katerimi figurira revizija 2. septembra 1940 sklenjene angleško-ameriške pogodbe, po kateri da Anglija Američanom za 99 let pravico, da lahko grade in izkoriščajo pomorska in letalska oporišča na Britanski Guayani. Listi so dalje poročali, da predlagajo Američani Angliji, naj jim proda kolonije, kjer so dragocena ležišča bauksitov, kakor tudi otok Jamaica. Od Francije bi radi dobili Američani francosko Guayano ter otoka Guadelup in Martinique, od Nizozemske pa Nizozemsko Guayano in otok Curacao. Na Dansko nenehoma pritiskajo, da bi se polastili Grönlandije.

Posebnege pomena je tista zares zlovesča vloga, ki je namenjena v Marshallovem načrtu zapadni Nemčiji.

Težka industrija Porurja je bila v četrty stoletja dvakrat arzenal nemške napadalnosti. Zdaj so ubrali ameriški imperialisti pot obnove tega arzenala, ki je po slikovitih besedah Johna Fastera Dullesa »gospodarsko srce Evrope«. Obnova porurskega arzenala pod ameriško kontrolo je glavni člen vsega Marshallovega načrta.

Porurje je nemara edino področje v zapadni Evropi, ki ga nameravajo ameriški monopoli resno obnavljati. Potreben jim je porurski premog in kovine za to, da bi gospodarsko zavlادali nad vso zapadno Evropo. Potrebno jim je Porurje kot kovačnica orožja za vojne puštolovščine. Končno, potrebna jim je zapadna Nemčija kot dobavitelj topovskega mesa.

Ameriška politika v Nemčiji je usmerjena na razkol in razkosanje te dežele, na to, da bi precobrazila njen zapadni del v zaščiten revir prerojenih sil nemškega militarizma in reakcije, uđinjanih dolarju. Dolarska diplomacija je brezobzirno poteptala jaltški in potsdamski sporazum o Nemčiji, na katera se je zdaj pa zdaj sklicevala, samo da bi prikrila svoje mračne posle. Skupaj s svojimi anglo-francoskimi partnerji je dolarska diplomacija preprečila demilitarizacijo in denacifikacijo v zapadni Nemčiji. Kršila je vskladene sklepe zaveznikov o uničenju vojnega potenciala Nemčije in o zahtevi po nemških reparacijah. Po separatnem londonskem posvetovanju so tri zapadne države očitno likvidirale štiristransko upravo Nemčije. Pravi smisel vseh teh ukrepov nam postane povsem razumljiv, če jih presoјamo v nerazločljivi zvezi z Marshallovim načrtom — načrtom vojnih puštolovščin v Evropi.

Življenje je odkrilo povezanost Marshallovega načrta z ameriškim vmešavanjem v notranje zadeve evropskih držav. Tem državam predpisuje jo, naj žive po ameriških standardih, naj si osvoje sleveči ameriški način mišljenja, ki pomeni samovoljo monopolov, mračnjaštvo na vseh

področjih ideološkega in kulturnega življenja, skrajno primitivnost duhovnega življenja in umstveno uboštvu, kakršnega ne vidimo nikjer v Evropi. Ameriški dobrotniki predpisujejo deželam zapadne Evrope naj uveljavijo reakcionarno zakonodajo, naperjeno proti delavskemu razredu in vsem demokratičnim silam, naj se vključijo v protikomunistično histerijo, ki je po zgledu hitlerjevske Nemčije poklicana, da postane figovo pero za fašiziranje državnega aparata, za zadušitev demokratičnih svoboščin in pravic prebivalstva, za pripravljanje napadalne vojne.

Ameriški voditelji so večkrat izjavili, da »pomoč« po Marshallovem načrtu ne bo dana tistim državam, v katerih komunisti sodelujejo v vladah. Posledica teh izjav je bila, da so izrinili z vlad predstavnike največjih komunističnih partij, Francije in Italije. Zdaj pravijo ameriški politiki, da pomoči po Marshallovem načrtu ne bodo dobile celo tiste dežele, ki ne bodo uveljavile ameriških protikomunističnih zakonov. Znano je, da je angleška laburistična vlada že pred meseci ubrala to sramotno pot.

Pri obravnavanju dvostranskega sporazuma po Marshallovem načrtu v italijanski poslanski zbornici se je prvi govornik, republikanec De Vita, 8. julija izrekel za ratifikacijo sporazuma, češ da Marshallov načrt ni orožje vojne, marveč orožje borbe proti komunizmu. V tem primeru bi lahko ponovili vzklik Jana Husa: »O sancta simplicitas!«, če bi v sodobnih pogojih ne bilo mnogo verjetneje, da nastopa pod krinko republikanca večerajšnji fašist, ki iz Hitlerjevih in Mussolinijevih izkušenj prav dobro ve, da je »borba proti komunizmu« mogočena zavesa za pripravljanje zločinske vojne. Nekaj dni po De Vitovem govoru so počili zločinski strelji, ki so zadeli voditelja italijanskih delovnih množic Palmira Togliattija. Mar ne dokazuje to prave vloge Marshallova načrta, njegovih inspiratorjev in zagovornikov?

Vidimo torej, da si sedanji pretendenti na svetovno gospodarstvo pod plaščem licemerskih fraz o programu gospodarske obnove Evrope, o varnosti in obrambi zapadne poloble, prizadevajo, da bi zaslužjili zapadno Evropo in jo spremenili v vojno-gospodarsko bazo ter orjaško vojno-strateško oporišče za nove oborožene pustolovščine. Takšen je končni in najvažnejši cilj Marshallovega načrta.

\*

Mehanizem Marshallovega načrta je grob in neizprosen. V Ameriki upostavljeni aparat za zadušitev zapadnoevropskih dežel ter njihovo potiskanje na politično in ekonomsko raven kolonij neizprosno tepta ne samo državno neodvisnost, marveč tudi varnost, svobodo in čast evropskih narodov. Ta aparat obsoja te narode na vlogo lutk brez svoje volje v hazardni, pustolovski igri, ki so jo zasnovali dolarski imperialisti.

Teh preprostih resnic ni mogoče zabrisati ob pomoči klavnih zvijač, h katerim se zatekajo uresničevalci Marshallovega načrta. Zaglušiti jih tudi ni mogoče z bobnanjem lažnive propagande, katere namen je prikriti prave cilje tega načrta.

Zato politika, ki sestavlja vsebino Marshallovega načrta, neogibno zadeva na vedno večji odpor na obeh straneh Atlantika. V Združenih državah Amerike vsi napredni elementi jasno vidijo pogubnost te politike s stališča temeljnih interesov ameriškega ljudstva. Kandidat tretje stranke na položaj prezidenta Henry Wallace je v nekem svojem govoru takole ocenil Marshallov načrt:

»Program obnove Evrope ne bo program borbe z lakoto, marveč jo bo samo ovekovečil. Program obnove Evrope ne bo pospeševal obnove, marveč jo bo odgodil za nedoločno dolgo dobo. Program obnove Evrope znižuje evropsko življenjsko raven v primerjavi s predvojno, hkrati pa bo, ker je njegov namen obnoviti Nemčijo kot veliko industrijsko središče evropskega vojaškega bloka, upostavlil oblast evropskih monopolistov in zemljiške gospode nad narodi Evrope. Program obnove

Approved For Release 2004/06/23 : CIA-RDP83-00415R004700130001-4

Evrope bo izročil zapadno Evropo pod kontrolo Wall-Streeta. Ta program bo obšel Organizacijo združenih narodov in jo unižil. Mednarodna trenja bo zaostril, ne pa omilil. In ker vodi k vsemu temu, zadaja program obnove Evrope hud udarec nadam in potrebam ameriškega ljudstva.»

Čim bolj se odkriva pravi značaj Marshallovega načrta, tem bolj zadeva njegovo uresničenje na vedno hujši odpor narodov zapadnocvropskih držav. Delovne množice teh držav pač razumejo, da pomeni izpolnitev tega programa nevarnost za njihovo svobodo in neodvisnost, za njihovo nacionalno življenje. Hkrati vidijo, kako Sovjetska zveza, z njeno pomočjo pa tudi dežele ljudske demokracije uspešno obnavljajo svoje narodno gospodarstvo in premagujejo povojne težave. Zmagovito korakanje velike sovjetske države po poti resničnega gospodarstva razcveta kaže vsem narodom možnost in potrebo drugačnega načina akcij, kakor je tisti, ki ima pred očmi samo poslušno podreitev ameriškemu imperializmu.

Če si ogledamo Marshallov načrt od blizu, vidimo, da je nova izdaja bedastih hitlerjevskih načrtov o svetovnem gospostvu. Narodi, ki so prispevali neštete žrtve v borbi proti hitlerjevskim zaslužnjevalcem, ne nameravajo nastaviti vratu jarmu novih prekomorskih gospodarjev. Ti narodi vedo, da so sile demokracije velikanske in od njihove strnitve, aktivnosti in budnosti je odvisno, da bodo ljudomrzni načrti imperialistične reakcije obsojeni na polom.

Approved For Release 2004/06/23 : CIA-RDP83-00415R004700130001-4

Approved For Release 2004/06/23 : CIA-RDP83-00415R004700130001-4

MALA POLITIČNA KNJIŽNICA

Urejuje

FRANCE VREG

Izdaja

SLOVENSKI KNJIŽNI ZAVOD

V LJUBLJANI

Za založbo:

FERDO GODINA

Natisnjeno decembra 1948

v 5000 izvodih

Tisk:

GRAFIČNI TEHNIKUM 2

V LJUBLJANI

Approved For Release 2004/06/23 : CIA-RDP83-00415R004700130001-4

Approved For Release 2004/06/23 : CIA-RDP83-00415R004700130001-4

Approved For Release 2004/06/23 : CIA-RDP83-00415R004700130001-4

THE MARSHAL PLAN IN THE LIGHT OF REALITY

BY

A. Leontjev



Approved For Release 2004/06/23 : CIA-RDP83-00415R004700130001-4

25X1

**G.**  
**GLEZERMAN**  
**MARKSISTIČNI**  
**FILOZOFSKI**  
**MATERIALE**  
**ZEM**

Approved For Release 2004/06/23 : CIA-RDP83-00415R004700130001-4

Approved For Release 2004/06/23 : CIA-RDP83-00415R004700130001-4

J. KOSTYKOV

ČUDODELNA  
ELEKTRONKA

MLADINSKA KNJIGA

LJUBLJANA 1949

Approved For Release 2004/06/23 : CIA-RDP83-00415R004700130001-4

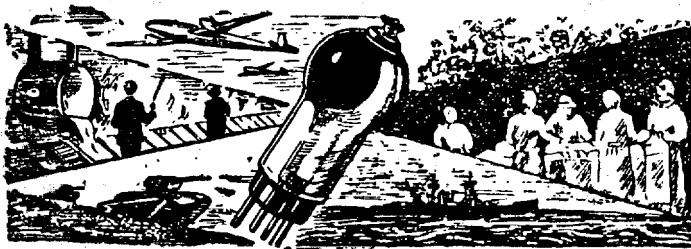

## 1. poglavje ČUDA IN RESNIČNOST

### Sanje človeka

Ni bilo lahko življenje ljudi v davnini. Bilo je težka, nepretrgana borba s strašnimi prirodnimi silami. Nevarnost je prežala na predzgodovinskega človeka pri vsakem koraku. V trdem boju za obstanek je izumil kamenito sekuro, leseno kopje in lok s puščicami. Tako oborožen je lovil po goščavah, zbiral divje-sadeže, jagode in trave ter lovil ribe bodisi z ostmi ali koščenimi trnki.

Ko se je človek pred več tisoč leti naučil obdelovati zemljo z drevesom in brano ter začel pripravljati pridelek s srpom in koso, se je moral truditi od zore do mraka. Ljudje so sanjali o boljšem življenju in si izmišljali čudovite pravljice. V teh pravljicah, ki so se ohranile do današnjega dne, se skrivajo pri-tajene misli in težnje človeštva.

Ker so neprenehoma morali skrbeti za vsakdanji kruh, so si ljudje želeli, da bi bili siti in da bi živeli v izobilju, pa so ustvarili pravljíčno podobo o »mizici — pogrni se«.

Ker so bili vezani na svojo ožjo okolico in niso imeli prevoznih sredstev, so si ljudje želeli, da bi se mogli hitreje gibati iz kraja v kraj, ne da bi si morali krčiti pot po neprehodnem zemljišču. Zato so si izmislili pravljico o čevljih samohodnih.

Človek je zavidal pticam, ki svobodno letajo čez gozdove, gore, reke in globeli in si je zato izmislil pravljico o letéči preprogi.

#### Pravljice tisoč in ene noči

Čudeži v pravljicah pa niso bili vedno v zvezi s predmeti vsakdanje rabe, ki so jim ljudje pripisovali pravljično moč. Včasih so bila ta čuda v zvezi s kakim predmetom, čigar priroda ni pomenila na videz ničesar nenavadnega.

V čudoviti arabski zbirki »Pravljic tisoč in ene noči« je tudi pravljica o »Aladinu in čudodelni svetilki«. Nekoč je sin siromašnega krojača, mladenič Aladin, našel staro, umazano svetilko. Dal jo je svoji materi, da bi jo prodala. Mati je odločila, da je treba svetilko očistiti, preden bi jo nesla na trg. »Za čisto, bleščečo se svetilko,« je dejala, »bodo ljudje več dali.«

Toda pokazalo se je, da je svetilka čudodelna. Komaj jo je mati otrla, se je prikazal čarodejni duh — sluga svetilkinega gospodarja. Temu duhu si lahko ukazal, kar koli si poželed, pa je nemudoma izpolnil vse želje.

Česa sta se domislila Aladin in njegova mati, da ukažeta duhu čudodelne svetilke? Najprej sta naročila dobro kosilce. Duh je takoj izpolnil prvo željo siromakov. Potem pa si je Aladin zaželel, da bi se oženil s sultanovo hčerko, prekrasno carično Budur. Ker pa sultan gotovo ne bi dal svoje hčere neznanemu siromaku, mu je Aladin s pomočjo svetilke poklonil štirideset zlatih posod z dragocenostmi. Šti-

rideset služabnic je neslo te posode, spremljalo jih je pa štirideset sužnjev.

Tedaj je smel stopiti tudi sam Aladin pred oči svetlemu sultanu. Poslušni duh svetilke je preskrbel Aladinu spremstvo — osem in štirideset sužnjev, krasnega konja in tisoč zlatnikov za drobiž.

Čim je duh izvršil kak čudež, je vsakokrat vprašal Aladina:

»Kaj še želiš? Hočeš, da porušim mesto ali da sezidam palačo? Jaz zmorem vse!«

In res je na Aladinov ukaz v eni sami noči sezidal čudovit dvorec, ki mu ni bilo enakega na svetu.

Ko je bil Aladin nekoč na lovu, je zloben, zavisten čarovnik izmaknil čudodelno svetilko in ukazal duhu, da prenese Aladinov dvorec v daljno puščavo.

Po mnogih dogodivščinah je Aladin končno našel čarovnika in ga ubil. Vzel je svojo svetilko in prenesel dvorec nazaj, kjer je bil prej.

To so pa tudi vsi čudeži, o katerih nam pripoveduje pravljica. Aladinova domišljija ni bila kdo ve kako bogata; slabo je izkoristil svojo moč. Sodobni človek, ki bi razpolagal s takimi možnostmi kakor Aladin, bi si prav gotovo izmislil kaj bistrumnejšega in bi zastavil duhu zanimivejše naloge.

### Čuda postajajo resničnost

Marsikaj, kar se je nekdaj dozdevalo ljudem čudovito in nadnaravno, se nam sedaj zdi preprosto, vsakdanje in razumljivo.

In zares! Misliš si: »Sedaj sem pa našel nekaj, s čimer se bom lahko pobahal: mesto lahko porušim.« Toda ena sama štiritonska bomba, kakršne so padale na glave nemškimi fašističnim razbojnikom, povzroča taka razdejanja, da bi najbrže tudi vsemogočnega duha svetilke pograbil tak strah, da bi jo ucvrl v zaklonišče.

Ali pa zgraditev dvorca v eni sami noči. Kaj ni prav tako čudež, da morejo nekatere ladjedelnice v 72 urah zgraditi oceanski parnik?

Toda človek je nemirno bitje. Vse, kar doseže, se mu v kratkem zdi navadno, znano, nezanimivo. Pa vzemimo vsaj prenos dvorca! Še pred kratkim se nam je zdelo, da se ta čudež lahko zgodi samo v pravljici, nikakor pa ne v vsakdanjem življenju.

Kako bi pa v resnici prenesli hišo? Saj bi se vendar takoj sesula. Toda sodobna tehnika nam omogoča, da prepeljemo velike večnadstropne hiše z enega kraja na drugi. Stanovalci take hiše pa ne le, da ostanejo v njej tudi med prevozom, ampak se celo še med prevozom poslužujejo vseh običajnih udobnosti: vodovod in telefon delujeta kakor vedno; električna razsvetljava gori kakor po navadi, kosilo se pripravlja na plinskem štedilniku, hiša pa potuje na novo mesto.

Ko je duh prenašal Aladinov dvorec, vsekakor niso delovali ne plin, ne vodovod, ne električna razsvetljava. Pravljičica vsaj nam o tem ne omeni niti besedice.

#### Čudodelniki našega časa

Če bi taka čudežna svetilka prišla v roke sodobnemu človeku, kakšna neverjetna čuda bi napravil! Toda ne! Čarovnije mu niso več potrebne. Človeške sanje in želje so se spremenile. Ko jih uresničuje, se človek ne zanaša več na čarovnije, ampak na lastne roke in glavo. Človek zmaguje prostor s pomočjo letal, lokomotiv in parnikov. Po njegovi želji premaguje brezžični in žični brzojav razdalje, ki merijo na tisoče kilometrov, v hipu. Človek more ukrotiti reke in prisiliti vodo, da goni turbine; z energijo vode, ki

jo pretvarja v drugo obliko, spreminja naravo: puščave pretvarja v vrtove, močvirja v rodovitna polja, gore v ravnine. Človek podreja naravo svoji oblasti.

In če človek še vedno sanja o tem, kar še ne obstaja, to nikakor ni neutemeljena domišljija, ki bi se opirala na nekake nadnaravne sile. Naše sanje — to je poskus, videti vnaprej razvoj znanosti in tehnike; poskus napovedati bodoče izume in odkritja.

V znanstvenofantastičnih romanih so po navadi opisane stvari, ki jih sodobni ljudje še niso dosegli in se jim zato zde čudežne, Romanopisci zblizujejo čuda z znanostjo in se trudijo, da bi njihova domišljija postala resničnost.

Z genialno jasnovidnostjo so mnogi romanopisci napovedali prihodnje pridobitve znanosti in tehnike.

Znameniti francoski pisec Jules Verne (izgovori: Žil Vern) je davno prej, nego je znanost dosegla kolikor toliko znatnejše uspehe v letalstvu, v podvodni plovbi in drugih panogah tehnike, opisal na prav verjeten in privlačen način vožnjo s podmornico, potovanje po zraku, graditev velikanskih prekomorskih ladij, odkritje in osvojitve severnega in južnega tečaja in toliko drugega.

Ne moremo se ločiti od nenavadnih znanstvenopustolovskih romanov in zgodb fantastičnih izumov, toda naša domišljija je dostikrat preslaba, da bi nam napovedala razvojna pota tehnike.

Mnogi izumi so bili nepričakovani celo samim izumiteljem. Dostikrat se je zgodilo, da je učenjak ali izumitelj, ki je delal dolga leta na nekem znanstvenem področju in ga proučil do njegovih skrajnih meja, po neumornem trudu izumil kako novost na tem področju. In vendar ni vselej slutil bodoče važnosti svojega izuma, ker ni mogel uginiti, doklej se bo njegov izum razvil in kako ga bodo v praksi rabili.

Tako je bilo na primer s slavnim učenjakom Henrikom Hertzem, ki je odkril elektromagnetne valove. Ko so bili objavljeni uspehi njegovih poskusov, ga je eden njegovih tovarišev vprašal, ali se ne bi novi valovi mogli uporabiti za brezžično oddajo signalov. Na to je Hertz odgovoril, da po njegovem mnenju novo odkritih elektromagnetnih valov ne bo mogoče rabiti v praksi in da ima njegovo delo edinole znanstven pomen.

Učenjak, ki je usmeril razvoj vse radijske tehnike, torej ne le da ni slutil, kako važno je njegovo odkritje, ampak je celo trdil, da tega odkritja ne bo mogoče izkoriščati v praksi.

Znani angleški učenjak Oliver Lodge (Oliver Lodž) je odkril, neodvisno od Hertza in skoraj ob istem času kakor on, način oddajanja elektromagnetnih valov. Ko je nastopil leta 1925 v Britanskem radijskem društvu, je odkrito priznal, da je dolgo časa imel brezžično telefonijo za neizpolnive sanje. Bil je prepričan, da si brezžične zveze ni mogoče zamisliti na večjo daljavo, ker radiovalovi ne morejo slediti krivini Zemlje. Lodge je bil popolnoma prepričan, da je brezžična zveza med antipodi, to se pravi med ljudmi, ki živijo na nasprotnih straneh zemeljske krogle, domišljija brez slehernega temelja in da bi bilo škoda časa ukvarjati se z njo.

V tako zadrego so pa prihajali učenjaki seveda tudi na drugih področjih znanosti.

Hertzov učitelj, eden največjih učenjakov preteklega stoletja, Helmholtz, ki je proslavil svoje ime v matematiki, fiziki, anatomiji, v fiziologiji in v drugih vedah, se je nekoč znašel v takem položaju. Ko se je moral seznaniti z načrtom letalne naprave, težje kakor zrak, to se pravi z načrtom letala, je učenjak dejal, da je to nesmisel in da človek ne more leteti s tako napravo, »ker ni ptica«.



»Pravljice tisoč in dveh noči«

Če so se že mogli motiti genialni učenjaki in specialisti, kako bi mogel pisatelj znanstvenofantastičnih del uginiti in napovedati razvojno pot znanosti, tehnike in bodoča odkritja? Težko je to. Zato tudi večine odkritij in izumov nihče ni napovedal. Neko stvar so izumili, spopolnili in začeli široko uporabljati. In šele tedaj so ljudje pomislili: »Glej, kako je to čudovito!«

V vrsto takih izumov spada tudi naša »čudodelna žarnica«. S to žarnico delajo ljudje dandanes pravcate »čudeže«; saj bi jo sicer ne mogli imenovati čudodelno. Ta žarnica je bila izumljena in je tako hitro šla svojo pot razvoja, da niti en romanopisec ni uspel, da bi kaj napisal o njej. Pisatelji se še niso spoznali z njenimi čudovitimi lastnostmi, ko se je že neverjetno »pomnožila« in prodrla skoraj v vse panoge sodobne tehnike, znanosti in umetnosti ter na vseh teh področjih zavzela trden položaj.

Zdravnikom pomaga ta žarnica zdraviti ranjence, olajšuje operacije in če je treba, uničuje mikrobe.

Agronomi pospešujejo z njo zorenje pridelka in povečujejo kaljivost semen.

Metalurgi tale s pomočjo te žarnice boljše vrste jekla. Izdelovalci instrumentov in orodja kalijo z njo svoje izdelke.

Letalcem in pomorščakom kaže ta žarnica pot skozi neprodarno noč, snežni metež in meglo ter jim omogoča orientacijo.

Geologi ugotavljajo z njeno pomočjo, kje so skrita pod zemljo ležišča rud in kovin.

Meteorologom pomaga napovedovati vreme in jim poroča, kaj se godi v nedoseženem prostoru stratosfere.

Končno lahko obveščamo milijone poslušalcev radijskih vesti, kaj se je dogodilo po svetu včeraj,

in celo, kaj se godi danes. Več tisoč kilometrov od Moskve lahko sliši poslušalec nežno godbo, šepet človeka ali pa grom topovskega pozdrava v čast zmag slavne Rdeče armade.

Salve 224 topov, ki jih sprožijo hkrati, slišimo 20 do 25 kilometrov daleč, z žarnico jo pa lahko slišimo tisoče in tudi deset tisoče kilometrov daleč.

Zbirko »čudežev«, ki jih dela ta žarnica, bi mogli podvojiti in potrojiti. Toda menda bo dovolj tega, kar smo našli, da jo po pravici imenujemo čudodelno.

Gotovo ste že uganili, o kateri žarnici govorimo. Navadno jo imenujemo elektronsko žarnico. Na Aladinovo svetilko ali tudi na navadno petrolejko nas ta žarnica prav malo spominja; tudi njena zunanja oblika je čisto drugačna. Saj tudi ne sveti. Zato bi bilo bolje, da bi jo zaradi večje natančnosti imenovali elektronsko napravo; v radijski tehniki se je pa zanjo udomačilo ime »elektronka«.

Toda preden govorimo o čudežih, ki jih dela elektronka, jo moramo natančneje spoznati. Slišali bomo, kaj je prav elektronka, kako je nastala, rasla in se razvijala, kako živi in deluje.

## 2. poglavje

### ROJSTVO, ŽIVLJENJE IN DELOVANJE ČUDODELNE ELEKTRONKE

#### »Edisonov efekt«

»Kakšna bedastoča pa je to? Saj elektrika vendar teče edino po kovinski žici ali po tako imenovanih prevodnikih, ne pa po neprevodnih snoveh, izolatorjih. Zakaj pa sedajle pri nas teče po ničemer? V naši žarnici ni ničesar med nitko in ploščico. Izčrpali smo iz žarnice poslednje ostanke zraka, da ne bi ostalo

v njej res ničesar. In glej, sedaj teče po tem »ničū«  
električni tok! Ne razumem tega!»

»Morda je pa steklo, iz katerega je žarnica izde-  
lana, slabe kakovosti in je prevodno za elektriko?«

»Težko, da bi bilo kaj takega mogoče; ne verja-  
mem. Steklo je pač steklo. Vendar bom to preiskal.  
No, napraviva še en poskus!...«

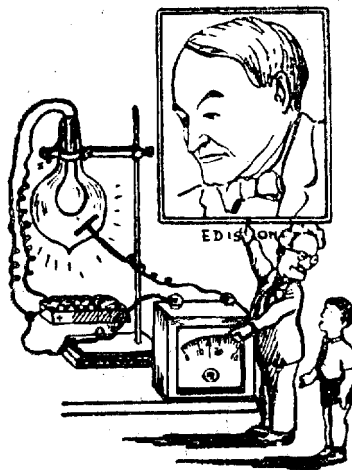

Edison je opazil, da teče od kovinske ploščice  
električni tok k žareči niti žarnice.

Tako sta se pogovarjala poletnega večera 1883.  
leta znameniti ameriški izumitelj Edison in njegov  
asistent. Trudila sta se, da bi podaljšala trajanje  
električne žarnice, ki je pregorevala že čez nekaj ur.  
Ko se je trudil, da bi podaljšal uporabnost žarnic, je  
delal Edison mnogo različnih poskusov. Nekoč je na-  
mestil v žarnico izolirano kovinsko ploščico, da bi

mogel opazovati, kako se nabira na njej tenka plast prahu od izgorevajoče nitke.\* Na svoje veliko začudenje je zapazil, da teče električni tok od te ploščice k razbeljeni nitki. Resda je bil ta tok zelo slab. Le s pomočjo zelo občutljivega aparata ga je bilo mogoče ugotoviti. Toda tok je zares tekkel in Edison ni mogel tega ne razumeti ne razložiti.

Vztrajen in neomajen v tem, da doseže in izpolni nalogo, ki si jo je zastavil, in obdarjen s presenetljivo delavnostjo, se je Edison posvetil proučevanju nerazumljivega pojava. Po mnogih raznovrstnih poskusih je ugotovil zanimive podrobnosti.

Pokazalo se je, da se skrivnostni tok ojači, če v krog ploščice vključimo baterijo, s pozitivnim polom k ploščici. Če pa baterijo priključimo v obratni smeri, to se pravi, z negativnim polom na ploščico, tedaj tok popolnoma preneha.

Hkrati je ugotovil Edison, da v krogu ploščice sploh ni toka, ako žarnico ugasnemo, to se pravi če prekinemo tok, ki greje nitko žarnice, pa bodisi da vključimo v krog ploščice še toliko dopolnilnih baterij.

Ne Edison, ne drugi učenjaki njegovega časa niso slutili, kako silno važen je ta novi pojav za tehniko. Zdel se jim je čuden, nerazumljiv in zagoneten pa so ga zato imenovali »Edisonov efekt«.

#### Ustroj materije

Kako je bilo mogoče, da tako slaven izumitelj kakor je bil Edison ni mogel razumeti najpreprostejše stvari, ki je dandanes jasna vsakemu radioamaterju?

---

\* Več o tem najdete v knjigi G. Babata: »Dežela Peef« v založbi Molodaja gvardija, 1944.

To bomo lahko razumeli, če pomislimo, da pred več kakor šestdesetimi leti niso vedeli skoraj ničesar o bistvu elektrike.\*

Vedeli so, da so telesa lahko pozitivno ali negativno naelektrena in da se raznoimenski električni naboji privlačijo, istoimenski pa odbijajo. Gibanje električnih nabojev po prevodnikih so imenovali električni tok. Vedeli so, da električni tok segreje prevodnik, po katerem teče, da odklanja magnetno iglo, da obstaja vzajemen vpliv med električnim tokom in prevodnikom, okrog katerega teče tok itd. Sporazumeli so se, da bodo smatrali kot smer električnega toka gibanje električnih nabojev od pozitivnega pola k negativnemu. Ako na pr. vtaknemo v žvepleno kislino bakreno in cinkovo ploščico, dobimo na bakreni ploščici pozitiven električni naboj, na cinkovi pa negativen. Zato so smatrali, da v tem primeru teče tok od bakra k cinku.

S tako površnim znanjem o elektriki seveda ni bilo mogoče razumeti bistva pojava, ki ga je odkril Edison. Zato je ta pojav dolgo časa ostal zagoneten »efekt«.

Toda čas je potekal. Znanost je prodirala vse globlje v skrivnosti ustroja materije, v skrivnosti elektrike.

Učenjaki so vedeli, da najenostavnejše snovi, ali kakor jih imenujemo, prvine, nikakor niso tako preproste, temveč sestojijo iz atomov.

Ko se atomi raznih snovi združujejo drug z drugim v skupine, v molekule, tvorijo sestavljene snovi. Tako na pr. tvorita dva atoma vodika, ko se združita z enim atomom kisika, molekulo vode.

\* Odkritje učenjaka Williama Crookesa (Viljema Kruksa), ki je leta 1879 našel katodne žarke in Edisonovo odkritje o »Edisonovem efektu« sta v resnici prvi korak k spoznavanju bistva in ustroja elektrike.

Toda tudi atom je sestavljen. V središču atoma je atomovo jedro, ki sestoji iz pozitivno naelektrenih delcev — protonov, in iz delcev, ki niso naelektreni — nevtronov. Jedro kot celota ima torej pozitiven električni naboj.

Okrog jedra krožijo silno majhni delci negativne elektrike, ki jih imenujemo elektrone. Po velikosti je naboj elektrona prav tolik kakor naboj protona.

Število elektronov, protonov in nevtronov v atomu določa, kateri prvini pripada atom. Najenostavnejši je atom vodika, ki sestoji iz enega protona in enega elektrona.

#### »Slika« elektrona

Elektroni so tako majhni, da jih ne moremo videti niti z najmočnejšim mikroskopom, vendar je pa učenjakom že uspelo, da ugotove zanimive podrobnosti o teh najmanjših delcih elektrike.

Kakšna je v resnici oblika elektrona, učenjaki doslej še ne vedo; njegovo razsežnost, maso in električni naboj so pa že določili. Če domnevamo, da ima elektron obliko kroglice, bi znašal premer te kroglice približno  $\frac{3}{10,000,000,000,000}$  centimetra. Da bi laže brali in da bi se tudi zavedali tega števila, pišemo ta ulomek navadno takole:  $3 \cdot 10^{-13}$  centimetra.

Tolik je torej »premer« elektrona.

Približno ravno tolika je razsežnost protona. Dimenzije atoma so pa znatno večje kakor dimenzije elektrona ali protona.

Če bi povečali atom vodika, da bi bil tako velik kakor nogometno igrišče, bi bilo atomovo jedro kakor kroglica, nič večja od grahovega zrna. Ta grašek bi ležal sredi igrišča, okrog njega bi pa krožilo drugo grahovo zrno — elektron. Med jedrom in elektronom je prazen prostor, toda drugi taki »graški«, se pravi

elektroni in protoni, ne morejo tako lahko prodreti v to praznino.

Masa elektrona znaša  $9.10^{-28}$  grama. Kako majhna je ta masa, si lahko predočimo s sledečim primerom: da bi dobili za 1 gram elektronov, bi jih morali vzeti več kakor  $10^{27}$ . Ako bi hoteli prešteti te elektrone in bi naprtili to štetje vsem ljudem na svetu (dve milijardi jih je!) in bi jim naročili, naj zaradi hitrejšega dela prekladajo milijon elektronov na sekundo, tedaj bi ti ljudje potrebovali za svoje malo koristno delo 17.600 let. In to bi šteli brez odmora noč in dan.

Znanstveniki so ugotovili tudi velikost električnega naboja elektrona. Ta je tako majhen, da skozi navadno stosvečno žarnico z napetostjo 220 voltov steče v eni sek. velikansko, naravnost astronomsko število elektronov, namreč 1.430.000.000.000.000.000!

#### »Zapečkarji« in »potniki«

Skupni negativni naboj elektronov, ki krožijo okrog jedra, je tolik, kakor pozitivni naboj jedra, in zato se nam atom kaže nevtralen, brez električnega naboja. Če pa na kakršen si bodi način odtegnemo atomu en ali več elektronov, tedaj pozitivni naboj jedra ni več uravnovešen z nabojem elektronov in atom kot celota bo imel majhen pozitiven naboj. Tak naelektren atom imenujemo ion. Ion, ki ima torej pozitiven električni naboj, skuša privleči svobodne elektrone, ki so slučajno blizu njega, da bi tako zopet postal nevtralen atom.

V nekaterih snoveh so elektroni čvrsto zvezani s svojimi atomi. Kakor gledalci v gledališču zasedejo mesta v skladu s svojimi vstopnicami, tako se tudi elektroni v takih snoveh čvrsto drže svojih jeder in ne »silijo« v »tuje« atome.

Električni tok, ki ni nič drugega kakor organizirano gibanje elektronov v kateri koli smeri, v takih snoveh ne more nastati. Te snovi so izolatorji ali kakor jih tudi imenujemo, dielektrika\*.

V drugih snoveh, ki jih imenujemo prevodnike, h katerim v glavnem spadajo kovine, so pa elektroni

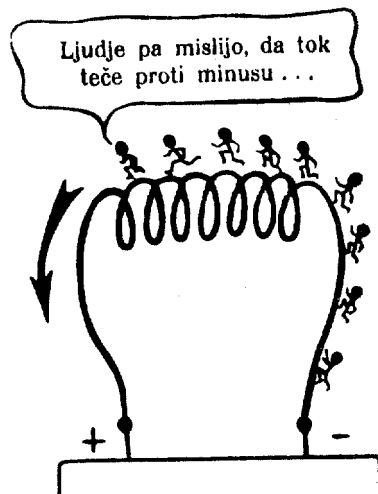

Elektroni se gibljejo po prevodniku od minusa tokovega vira proti plusu.

prav rahlo zvezani s svojimi atomi. Ti elektroni se lahko samovoljno ločijo od svojih atomov in gibljejo v raznih smereh po medelektronskem prostoru. To gibanje je docela neurejeno, kaotično. Elektroni »blodijo« po kovini, ne da bi pri tem najmanje pazili na »pravila uličnega prometa« — prava množica na trgu.

\* Ednina: dielektrik (dielektrikum), op. prevajalca.



Če pa s katero koli točko kovine staknemo električno gibalno silo, to se pravi če v eni točki povzročimo preobilje, v drugi pa pomanjkanje elektronov, tedaj svobodni elektroni sicer ohranijo svoje neurejeno gibanje, vendar se pa začno v vsej svoji masi zbirati tam, kjer jih primanjkuje. Tako organizirano preseljevanje elektronov pa je ravno električni tok.

Že veliko prej kakor so odkrili elektrone, so se ljudje dogovorili, da bodo smatrali kot smer električnega toka gibanje od pozitivnega pola (+ plus) k negativnemu (- minus). Toda jasno je, da od plusa (to je od točke, kjer primanjkuje elektronov) proti minusu (kjer je preobilica elektronov) nič ne teče; ravno nasprotno, od minusa se gibljejo elektroni k plusu.

Tako je torej prava smer gibanja elektrenine — gibanje elektronov — ravno nasprotna tisti, ki jo smatramo kot smer električnega toka.

Da pa kljub temu ne bi menjali udomačenih pojmov, zakonov in pravil, so se znanstveniki dogovorili, da bodo po stari navadi smatrali, da tok teče od plusa k minusu. V resnici se pa elektroni gibljejo od minusa k plusu.

Res je, da se v raztopinah in v plinih gibanje elektrenine vrši malo drugače. Tam atomi, in zato tudi ioni, niso trdno zvezani drug z drugim, kakor v trdnih telesih. Zato ioni pod vplivom električne gonilne sile ne ostanejo na svojem mestu, temveč se tudi začno gibati in tako se pozitivni ioni zares selijo od plusa k minusu.

#### Iz ječe v svobodo

Zakaj pa svobodni elektroni pri svojem neurejenem tavanju po kovini — prevodniku ne zapuste kovine? Kaj jih zadržuje v njej?

Znanost je odgovorila na to vprašanje: elektrone zadržujejo sosodna atomska jedra. Da bi se torej mogel elektron iztrgati iz kovine v prostor, mu moramo dati toliko hitrost, da more z njeno pomočjo premagati privlačno silo jeder in preskočiti zunanjo plast kovine.

Kako pa moremo podeliti elektronu tako hitrost?

Prvič s povišanjem temperature kovine. Ko segrevamo kateri si bodi prevodnik, povečujemo hitrost kaotičnega gibanja elektronov. Segreto telo se namreč razlikuje od hladnega ravno v tem, da se njegovi delci (molekule, atomi in elektroni) hitreje gibljejo. Pri zelo visoki temperaturi se posamezni elektroni začno gibati tako hitro, da se jim posreči premagati privlačnost (jeder) in preskočiti iz prevodnika v zunanji prostor. Ta proces sevanja elektronov iz razbeljene kovine imenujemo termoelektronsko emisijo.

Drugič, elektron lahko iztrgamo iz prevodnika tako, da drugi, hitro leteči elektroni ali ioni udarjajo od zunaj ob prevodnik. Kakor pri padcu kamna v vodo brizgne voda na vse strani, tako povzroča tudi udarec hitro letečega elektrona ali iona ob površino kovine »razbrizgavanje«  
elektronov. To vrsto emisije imenujemo sekundarno emisijo.

Končno tretjič, moremo osvoboditi elektron s tem, da osvetljujemo površino kovine. Svetlobni žarki, ki padajo na kovino, oddajajo elektronom svojo energijo. Tako se hitrost elektronov poveča in oni lahko zapuste kovino. Te vrste emisijo imenujemo fotoemisijo; elektrone, ki preskakuje iz kovine na prosto, pa fotoelektrone.

Ako prevlečemo površino kovine s torijem, cezijem ali pa z barijevim ali stroncijevim oksidom, prodirajo elektroni mnogo laže površinsko plast kovine.

Tako je torej elektron po enem izmed opisanih načinov zapustil kovino in se iztrgal na prosto, to se

pravi, v praznino, ki jo obdaja steklena stena. Iz elektronke izčrpamo čim popolneje zrak, vendar pa je nemogoče, da bi dosegli v njej absoluten vakuum. Majhna količina zraka ostane vedno v elektronki. Kot dober vakuum smatramo, če izčrpamo iz elektronke  $\frac{999,999,999}{1,000,000,000}$  delov zraka in v njej torej ostane le ena milijardinka zraka. Kljub tako temeljitemu razredčenju pa imamo v vsakem kubičnem centimetru take praznine še vedno 25 milijard zračnih molekul, torej  $12\frac{1}{2}$  krat toliko, kolikor je ljudi na zemlji. Ali naj bo to svoboda za elektron? Saj se vendar pri takšni »preobljudenosti« ne more nikamor ganiti! To pa ni res. Molekule so namreč silno majcene. Če bi povečali vse predmete milijonkrat, tedaj bi bil podstavek čajne skodelice velik kakor jezero s premerom 140 kilometrov, človek bi bil visok 1700 kilometrov in bi z enim samim korakom premeril razdaljo od Leningrada do Moskve. Molekula pa bi postala tako velika kakor makovo zrno, ki njegov premer ne znaša niti en milimeter!

Za tako molekulo je dosti prostora celo pri normalni zračni gostoti, ker med posameznimi molekulami še vedno ostane prazen prostor, 150krat večji od molekulinega premera. Če pa razredčimo zrak v elektronki do tiste mere, kakor smo jo opisali poprej, se ta prazni prostor poveča več desetstičkrat in možnost, da bi molekule trčile druga ob drugo je skorajda izključena. Elektron pa je milijonkrat manjši od molekule. Zato je torej verjetnost, da bi se elektroni zadeli ob molekule zraka v elektronki, še manjša, kakor možnost trčenja molekul med seboj. Po pravici lahko torej rečemo, da je elektron zares svoboden, ko se iztrga iz kovine.

### Rešitev »Edisonovega efekta«

Ko sedaj vemo, kaj so elektroni in kakšni zakoni veljajo zanje pod različnimi pogoji, lahko razumemo in si razjasnimo, česar Edison takrat ni mogel razumeti.

V čem pa je bila prav za prav skrivnost Edisonovega poskusa?

Ko je Edison pritrdil v žarnici kovinsko ploščico in jo staknil s pozitivnim polom baterije, ki je grela nit, je s tem podelil ploščici neko pozitivno napetost in elektroni, ki so se osvobajali iz nitke, so preskakovali na ploščico — v krogu ploščice je stekel tok. Ko je pa Edison vključil v krog ploščice še dodatno baterijo, je s tem zvišal pozitivni potencial ploščice, ki je začela močneje privlačevati elektrone — njihovo število se je povečalo in tok je postal močnejši. Čim pa je Edison dodatno baterijo obrnil tako, da je bila ploščica staknjena z njenim negativnim polom, tedaj so se začeli elektroni od nje odbijati in merilni instrument ni več kazal toka.

To je bila torej skrivnost »Edisonovega efekta«.

### »Prvi koraki« elektronke

Prvi, ki je praktično uporabil »Edisonov efekt«, je bil angleški učenjak Fleming. Da bi mogel sprejemati signale brezžičnega telegrafa, je potreboval detektor — pripravo, ki propušča električni tok samo v eni smeri. Ker je »efektna« žarnica, ki jo je konstruiral Edison, propuščala tok le v eni smeri, jo je Fleming prilagodil tudi za svoj aparat. Po primeru zaklopk (ventilov), ki puščajo tekočine ali pline samo v eno smer, je Fleming krstil svojo napravo električni ventil ali zaklopko. — To je bilo leta 1904.

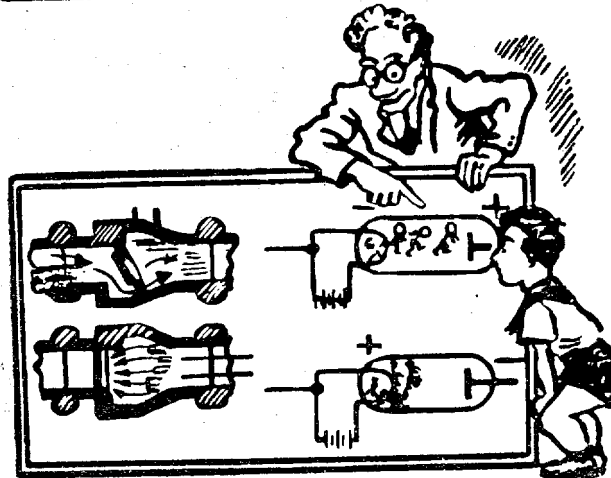
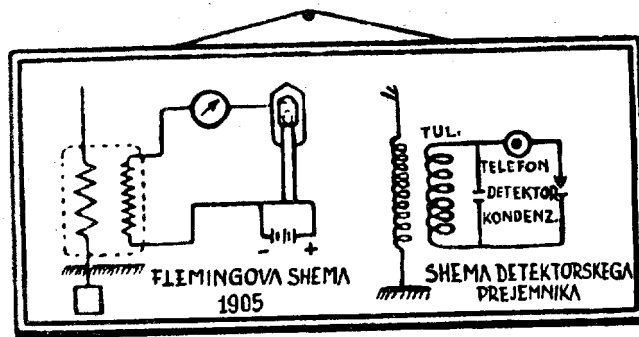

Flemingov ventil.

Podobna konstrukcija doslej še ni zastarela. Mnoge sodobne elektronke se ne razlikujejo bistveno od Edisonove konstrukcije ali Flemingovih zaklopk. Spremenilo se je le ime, načelo je pa ostalo poprejšnje.

Nit, ki izžareva elektrone, imenujemo dandanes katodo; ploščico, ki privlačuje elektrone, pa anodo. Elektronko s katodo in anodo, se pravi z dvema elektrodama, imenujemo dvoelektrodno (dvopolno) elektronko (cev) ali skrajšano: diodo. Glavna uporaba diode je pretvarjanje izmeničnega toka v enosmerni tok, ali kakor pravimo, usmerjanje izmeničnega toka. Tak usmernik ima še posebno ime — kenotron. Razen za usmerjanje izmeničnega toka, služi dvopolna elektronka še za detekcijo radiosignalov, kakor je stóril Fleming, torej v bistvu tudi v tem primeru za usmeritev izmeničnega toka, samo da je ta tok visokofrekvenčen.

Dve leti pozneje je ameriški učenjak Lee de Forest (Li de Forest) namestil med katodo in anodo še eno elektrodo v obliki bolj ali manj goste mrežice. Tretja elektroda se sedaj tudi tako imenuje — namreč mrežica; elektronko s tremi elektrodami pa imenujemo triodo.

Mrežica v notranjosti elektronke nima spoja z ostalima elektrodama, temveč je v zvezi samo z zunanostjo elektronke. Ako staknemo mrežico zunaj elektronke s katodo, tedaj dobi mrežica enak potencial kakor katoda in skoraj nič ne upliva na tok elektronov, ki lete proti anodi. Glavna masa elektronov prehaja brez ovire skozi vrzeli v mrežici, ker je razmerje med dimenzijami elektronov in dimenzijami odprtini v mrežici približno tako, kakor med velikostjo človeka in razdaljami med nebesnimi telesi.

Če pa vključimo izven elektronke med mrežico in katodo še baterijo, se bo mrežica naelektrila, in sicer pozitivno ali negativno, kakor pač staknemo baterijo. Ko dobi mrežica na ta način pozitiven ali negativen naboj, dobi s tem tudi prav velik vpliv na procese v elektronki.

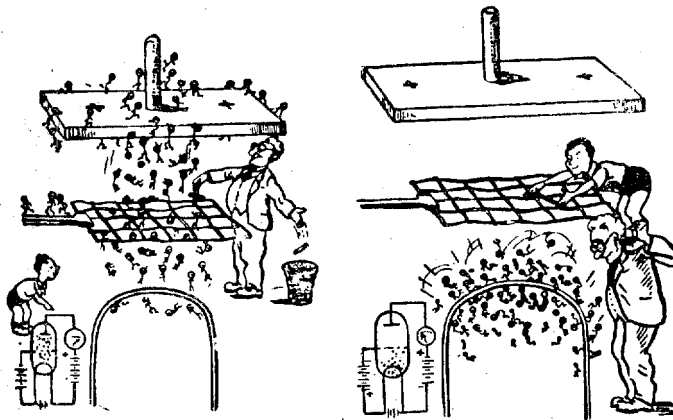

Vpliv pozitivno in negativno naelektrene mrežice.

Vpeljava tretje elektrode — mrežice — v diodo je dala elektroniki posebno sposobnost, da ojačuje električno nihanje. V zvezi s tem se je uporaba triode silno razširila. Nadaljnja raziskovanja so pokazala, da ima trioda še posebno važno lastnost — namreč sposobnost, da pretvarja energijo enosmernega toka, ki jo dobiva od baterije, v energijo izmeničnega toka poljubne frekvence. Elektronka je začela služiti za proizvodnjo električnih oscilacij (nihanja) — oscilatorja — in je naglo spodrinila vse druge vrste oscilatorjev. Nič je ni moglo prekositi v enostavnosti, gibkosti, gospodarnosti, stalnosti in odpornosti v delu.

Te lastnosti triode so povzročile pravo revolucijo v radijski tehniki. Elektronka je omogočila radiosprejemniku, da govori, poje in igra, to se pravi rešila je vprašanje radiotelefonijske. Znatno je povečala občutljivost radiosprejemnika, sprejemno razdaljo in omogočila sprejem na zvočnik.

Z uvedbo elektronk se je radio naenkrat povzpelo na prvo mesto med vsemi sredstvi zveze.

Approved For Release 2004/06/23 : CIA-RDP83-00415R004700130001-4

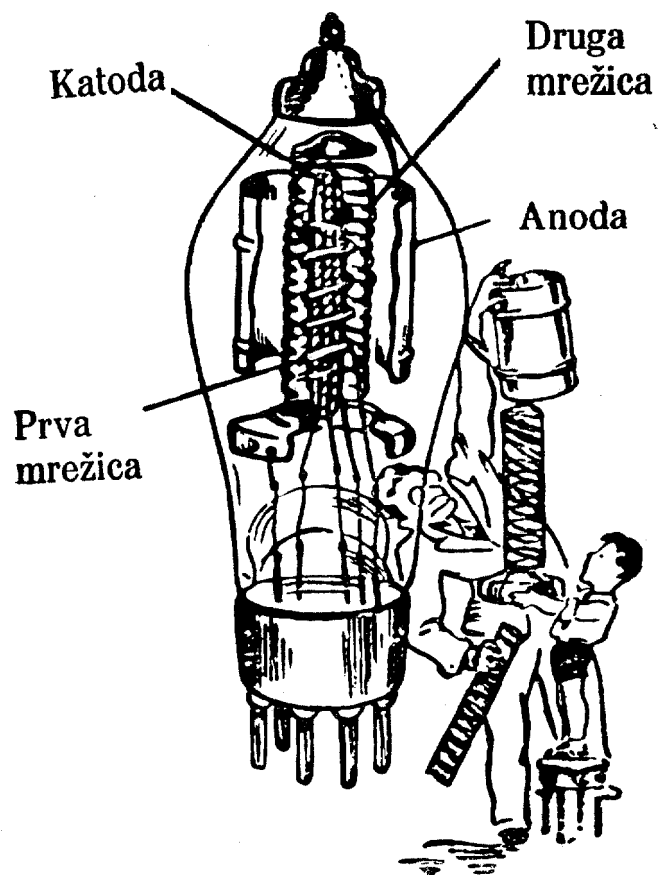

Prerez elektronke z dvema mrežicama.

Approved For Release 2004/06/23 : CIA-RDP83-00415R004700130001-4



Z druge strani so pa tudi zahteve radijske tehnike pripomogle do burnega napredka in razvoja elektronke. V elektronko so začeli nameščati več mrežic, tako da smo dobili celo vrsto mnogopolnih elektronk. V triodo so vstavili še drugo mrežico in dobili tako četveropolno elektronko, tetrodo.

Potem je prišla cev s tremi mrežicami — pentoda. Pa tudi na tej točki elektronska tehnika ni obstala. Laboratoriji nadaljujejo z vso silo razvoj elektronk: dobili smo elektronko s štirimi mrežicami — heksodo, s petimi mrežicami — pentagrid, in celo s šestimi — oktoda.

Montaža večjega števila mrežic v elektronko resda komplicira njeno konstrukcijo in zvišuje njeno ceno, zato pa znatno povečuje njeno kakovost. Prednosti novih elektronk so bile tako velike, da so spodrinile triode ne le iz sprejemnih in ojačevalnih naprav, ampak tudi iz oscilatorskih.

Industrija je izdelala celo vrsto kombiniranih elektronk. V eni stekleni cevi sta bili dejansko dve, pa tudi tri posebne elektronke. Kot primer navajamo tele zelo razširjene kombinacije: dve diodi in trioda (DDT), dve diodi in pentoda (DDP), dve triodi itd.

Neka inozemska tvrdka je izgotovila popoln ojačevalnik na tri elektronke, v obliki ene same elektronke, z vsemi potrebnimi konstrukcijskimi deli (z upori, kondenzatorji itd.).

Elektronke so izpopolnjevali ne le glede na njih električne lastnosti, ampak tudi glede na konstruk-

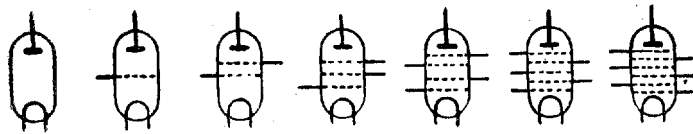

Razni tipi elektronk: dioda, trioda, tetroda, pentoda, heksoda, pentagrid in oktoda.

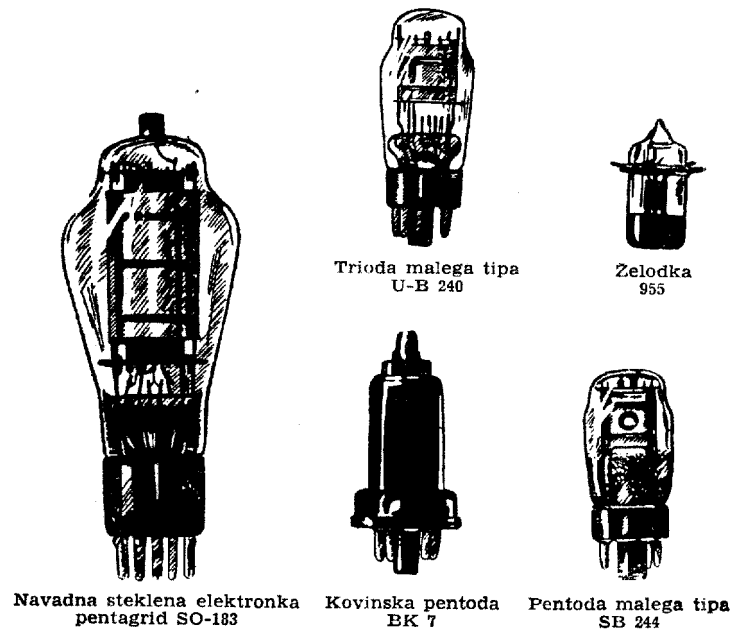

Zunanost sprejemnih elektronk.

cijo. Prve elektronke so se prav malo razlikovale od navadnih žarnic. Imele so skoraj prav tako obliko in so se tudi skoraj enako svetile. Z daljnjim razvojem se je pa njihova zunanost stopnjema spremenila. Elektronka je dobila kovinast, zrcalen lesk. Prenehala je svetiti ter spremenila obliko in razsežnost. Pri nekaterih vrstah elektronk je kovinska cev zamenjala stekleno (jeklenke). Svoji babici, navadni žarnici, take elektronke s kovinsko cevjo sploh niso več podobne.

V promet so prišle razen tega izredno majhne elektronke. Nekatere od njih so bile po obliki podobne želodu in zato so jim dali ime »želodke«. Spet

druge niso bile večje od pol palca; zato so jih krstili za »palčne elektronke«.

Hkrati je pa razsežnost nekaterih elektronk vedno bolj rasla. Da bi se ojačilo nihanje v oddajniku, so bile potrebne velike, močne elektronke. Konstrukterji so zgradili velikanske elektronke, velike skoraj kakor odrasel človek in močne nekaj sto kilovatov. Te elektronke oddajajo pri delu toliko toplote, da bi se raztopile, če jih ne bi hladili s tekočo vodo. Velikansko množino toplote, ki jo sprejema voda za hlajenje, po možnosti izkoriščajo za delo. Tako na primer uporabljajo nekatere velike radijske postaje pozimi to vodo za ogrevanje svojih prostorov.

### Elektronka in plin

Če naj verjamemo učenjaku Torricelliju, ki je ugotovil, da »priroda ne ljubi praznine«, tedaj moramo zaključiti, da ima elektronka očitno »drugačen okus« kakor priroda. Elektronka »obožava« praznino in ne more živeti brez nje. Elektronka deluje pravilno samo, če je zrak v njej razredčen približno na 1 milijardinko atmosfere. Če ima zrak v elektronki večjo gostoto (in torej tudi pritisk), se uporabnost elektronke silno skrajša; če je pa v elektronki dosti zraka, tedaj njena nit (katoda) na mah zgori. Zato je za življenje in delovanje elektronke izredno važno, da je v njej potrebna praznina. Toda celo, če imamo najboljše zračne sesalke, ne moremo doseči tako visok vakuum. Zato kljub izčrpanju zraka vstavlja v elektronko še posebne »geterje« (»požiralce«), ki vsrkavajo plin in tako omogočajo zahtevani vakuum.

Pri nekaterih vrstah elektronk pa namenoma polnijo stekleni balon s plini ali parami. V tem primeru tok, ki teče skozi elektronko, ni odvisen edino od

elektronov, ki jih izžareva katoda, kakor v vakuumski elektronki. V teh elektronkah more elektron, ki je poletel s katode, na svoji poti do anode trčiti z molekulo plina. Ako je udarec dosti močan, lahko izbije iz molekule drug elektron. Molekula postane tedaj ion in se začne gibati proti katodi, oba elektrona pa letita naprej proti anodi. Lahko se zopet zadeneta ob druge molekule in jih razbijeta. Proces tvorbe ionov in elektronov — ali kakor pravijo — proces ionizacije plina, narašča kakor plaz, ki se utrga z gorskega pobočja. Če nam je torej potreben močnejši tok, tedaj je bolje, da uporabimo elektronko, ki je napolnjena s plinom.

Vendar pa imajo plinske elektronke tudi svoje pomanjkljivosti. Največja hiba je pač v tem, da se proces ionizacije vrši razmeroma počasi.

#### »Elektronski rodovnik«

Iz »efekta«, ki ga je odkril Edison, je vzklila in se jela razvijati čudovita »rastlina«. Sčasoma se je razrasla in postala veliko, gosto in košato »drevo«. Vsaka vejica tega drevesa je nova vrsta elektronk. To drevo — rodovnik, ki ga vidite na sliki, nam nazorno kaže napredek elektronske tehnike v 60 letih njenega življenja.

Leta 1895 je slavni fizik Röntgen odkril sledeči pojav. Če postavimo pred hitro leteče elektrone, to se pravi elektrone, ki jih privlačuje anoda visoke napetosti, kovinsko ploščico, se pojavijo na točkah, ki so bile zadete od elektronov, neki žarki, podobni svetlobnim žarkom, toda popolnoma nevidni našim očem.

Ko so te žarke natanko raziskali, se je pokazalo, da imajo nekaj izredno zanimivih lastnosti. Tako na primer prodirajo ti žarki skozi telesa, ki so za navadno svetlobo docela neprozorna. Podobno kakor



svetlobni žarki, počrnijo tudi ti žarki fotografsko ploščo. Nekatere snovi začno pod njihovim vplivom izžarevati (vidljivo) svetlobo. Ako spustimo te žarke skozi plin, ga ionizirajo, se pravi, izbijajo iz plinskih molekul elektrone. Končno imajo tudi izredno močan specifičen vpliv na žive organizme in tkiva. Tem skrivnostnim, do tedaj neznanim žarkom so dali ime X-žarki ali pa — po imenu njih iznajditelja — rentgenski žarki.

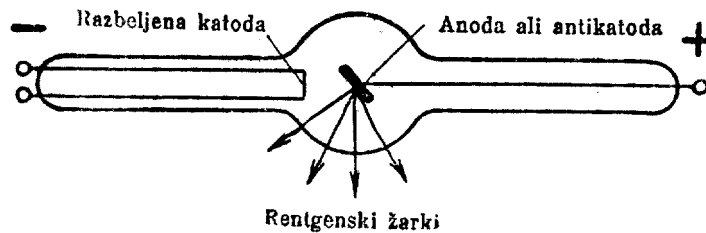

Coolidge — rentgenska cev

Toda Röntgen se ni posrečilo, da bi dosegel stalen, enakomerno močan tok elektronov. Zato je bilo pri njem tudi sevanje X-žarkov neenakomerno po količini, žarki sami pa niso bili enaki po svojih lastnostih. Tedaj je leta 1913 Amerikanec Coolidge (Kulidž) predložil, naj uporabijo kot vir elektronov v rentgenski cevi razbeljeno telo, da naj se torej poslužijo »Edisonovega efekta«. To je povzročilo pravi preobrat v rentgenski tehniki. Nove cevi niso imele več tistih hib kakor prejšnje. Na mladi »elektronski rastlini« je pognala prva važna veja: Coolidge — rentgenske cevi.

Nekaj let pozneje, leta 1916, je pognal na »rastlini« nov brst — katodne cevi. Najpreprostejši tip take cevi vidimo iz risbe na strani 33. Segreta ka-

toda K izžareva elektrone, ki jih privlačuje anoda A. Del elektronov, ki so prileteli do anode, preskakuje skozi malo odprtino v anodi in leti v ozkem snopu naprej, dokler jih ne ustavi stekleni zaslon E. Ta zaslon je prevlečen s posebno snovjo, ki ima to lastnost, da se sveti pod udarci elektronov. Tako lahko tudi vidimo tisto mesto, kjer elektronski snop (žarek) zadene zaslon. Ako pritrdimo v katodno cev ploščici  $p_1$  in  $p_2$  tako, da elektroni prehajajo med obema ploščicama in podelimo ploščicama izmenično električno

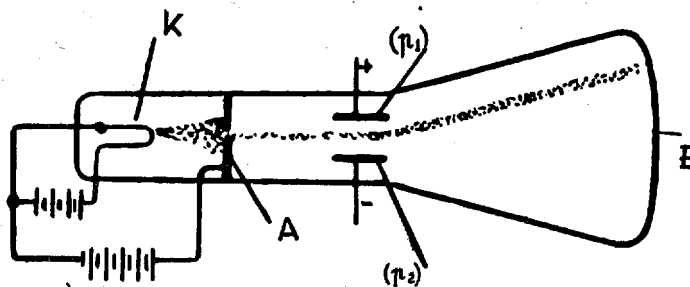

Najpreprostejša katodna cev.

napetost, bodo ploščice odklanjale snop elektronov (električni žarek) in svetla lisa nam riše na zaslonu vse spremembe napetosti na ploščicah.

Ta cev je bila silno važna pri odkritju elektrona in proučevanju njegovih lastnosti. Učenjakom in inženirjem je omogočila, da vidijo in znanstveno obdelajo pojave, ki se dogajajo v raznih električnih krogih v najkrajših časovnih presledkih.

Uporaba katodnih cevi v televiziji je odločno izboljšala kakovost prenašanih slik. Sodobne televizije si sploh ne moremo misliti brez te važne priprave.

### Še ena »rastlina«

V senci našega »elektronskega rodovnika« je pognala in se začela hitro razvijati še ena čudovita »rastlina«.

Prvi »rodovnik« je vzrastle iz »Edisonovega efekta«, drugi pa je pognal iz drugega efekta, namreč iz emisije elektronov pod vplivom svetlobe ali krajše, pod vplivom fotoefekta. To je »rodovnik« fotocelice.

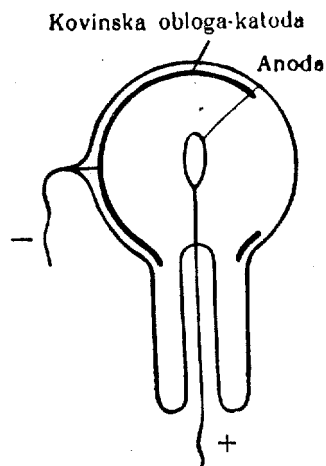

Konstrukcija fotocelice.

Načelo konstrukcije fotocelice je precej preprosto. Notranja površina steklene cevi je delno prevlečena s plastjo kovine, ki predstavlja katodo. Katoda izžareva pod vplivom svetlobe elektrone. Najbolje izžarevajo elektrone pod vplivom svetlobe kovine: kalij, natrij, rubidij in cezij. Zato jih tudi največ rabijo za fotokatode.



Elektrone, ki jih izžareva katoda, privlačuje pozitivno naelektrena anoda kakor v navadni elektronki. Anodo za fotocelice izdelujejo v obliki mrežice ali obročka, da ne bi bila na poti svetlobnim žarkom, ki padajo na katodo. Čeprav je bil fotoefekt znan že precej dolgo — našel ga je moskovski profesor Stoletov leta 1888 — so vendar začeli uporabljati fotocelico šele pred kratkim. Glavni vzrok temu je bil ta, da količina elektronov, ki jih svetloba izbija iz katode, ni tako velika, da bi jih mogli neposredno uporabiti v zvočniku ali kakem drugem »delovnem« aparatu. Tok, ki ga dobimo iz fotocelice, je treba vsaj tisočkrat ojačiti. Dokler ni bila izpopolnjena, so fotocelico le premalo rabili. Dandanes, ko so dosegli že tako velikanske uspehe v ojačevanju električnih tokov, osvaja fotocelica vse več postojank.

#### V »neprehodni goščavi«\*

»Rodovnik« (stran 31) nam nazorno predstavlja zgodovinski razvoj elektronskih aparatov. Leto za letom so se razvijale in spopolnjevale raznovrstne elektronke. Imeli smo že na tisoče elektronskih aparatov. Toda vedeti je treba, da inozemske tvrdke za-

\* Omeniti moramo pa vendar značilno novost med elektronskimi aparati.

Na čisto novem fizikalnem načelu so utemeljene nove kristalne elektronke, ki ne izkoriščajo, kakor vakuumske elektronke, sevanje elektronov iz žareče katode, temveč lastnost »polprevodnikov« (na primer raznih kristalov), da usmerjajo izmenični tok. Na tej lastnosti je temeljil stari kristalni detektor, ki je bil, kakor smo slišali, še zelo pomanjkljiv. To lastnost polprevodnikov (kristalov germanija ali kremenjaka) so izkoristili v poslednjih letih zlasti v radarski tehniki.

Kristalna dioda je kot usmernik izpodrinila vakuumsko diodo. Nova raziskavanja in poskusi so letos (1948)

radi svojih trgovskih koristi dostikrat izvrše v elektroniki kako prav neznatno in nebistveno spremembo in dvignejo hrupno reklamo za to »novost«. Nato se pojavi »nova« vrsta elektronk, čeprav je na trgu že cel ducat podobnih. Tako so na pr. samo v Ameriki v teku leta 1941 izdelali več kakor 500 vrst sprejemnih elektronk in ojačevalk. V tem številu pa niso vračunane močne oscilatorke, katodne in rentgenske cevi, fotocelice itd. Skupno število različnih vrst elektronskih aparatov, ki jih danes izdeluje svetovna radijska industrija, znaša že več tisoč.

Kako naj se spoznamo v tem kaosu? Da bi se v tej »goščavi« mogli znajti, smo upodobili shematičen pregled. V njem so navedeni samo aparati, ki se v čemer si bodi načelno razlikujejo med seboj. Kakor vidimo v tem pregledu, se je tudi teh aparatov, ki so različni že po svoji temeljni zamisli, nabralo že skoraj za dva ducata.

vodili h konstrukciji kristalne triode, ki je prav kakor njena starejša sestra, vakuumaska trioda, uporabna bodisi kot visoko — in normalnofrekvenčna ojačevalka, bodisi kot oscilatorka (pretvarjanje energije enosmernega toka v energijo izmeničnega toka poljubne frekvence). Radiosprejemniki s kristalnimi triodami so dali prav dobre rezultate; tudi v televiziji se že uporablja nova kristalna trioda z dobrim uspehom.

Dimenzije teh novih elektronk so prav majhne: 100 jih gre v eno roko.

Ceprav je tudi kristalni triodi potrebna električna energija, je pa vendar troši veliko manj kakor vakuumaska elektronka (za kurjavo). Še niso rezultati, doseženi s kristalno triodo (ali kakor jo tudi imenujemo »transistor«), tako jasni, da bi bilo mogoče izreči končno sodbo o njej; vendar pa smatrajo strokovnjaki, da pomenijo kristalne elektrone novo revolucijo na področju elektronske tehnike in da bodo omogočile konstrukcijo preprostejših in učinkovitejših elektronskih aparatov. Iznajditeljem se odpirajo široke, neslutene možnosti — (Op. prev.)

### 3. poglavje

## V KRALJESTVU ČUDODELNE ELEKTRONKE

### Najvažnejša stvar v življenju

Nekoč v dobi razcveta, ali kakor pravijo Amerikanci, prosperitete, je neki ameriški časopis razpisal javno glasovanje svojih čitateljev o tem, kaj smatrajo za najbolj važno, bistveno in neogibno v svojem življenju.

Odgovori so bili kaj različni in nepričakovani, včasih pa tudi zabavni ali smešni. Gotovo bi ti čitatelji danes drugače odgovorili. Takrat pa so največ glasov dobile sledeče osebe in predmeti:

1. Predsednik Roosevelt,
2. avtomobil,
3. radio,
4. žvečilni gumi.

Ne bomo se spuščali v oceno tega glasovanja, vendar pa nam je razumljivo, kako važen je radio v življenju Amerikancev.

Ali mar samo v življenju Amerikancev? Kaj bi si mogli misliti en sam naš dan brez radia?

Če si natančneje ogledamo način našega sodobnega življenja, bomo videli, da na vsakem koraku srečamo radio v tej ali oni obliki. Včasih ga rabimo javno, v obliki, ki je dostopna vsakomur, včasih pa tudi drugače. Uporaba radia, ki jo poznajo najširše ljudske množice in je najbolj očividna, to so javne radio-oddaje.

### Dogodivščine Robinzona

Ena najmočnejših radijskih postaj na svetu je pri nas v Sovjetski zvezi. To je Prva radiooddajna postaja. (Radiostancija veščateljnaja pervaja — ali skrajšano RV-1.)

Nedavno je prispela na to postajo skupina slušateljev Akademije sredstev za zvezo. To so bili častniki specialisti službe za zvezo z raznih front Domovinske vojne in radiotelegrafisti s polarnih postaj Glavne uprave severne morske poti. Eden slušateljev, dovtipnež, veseljak in neutruđen pripovedovalec raznih zgodb in dogodkov iz svojega življenja, bogatega z dogodivščinami, je pa pred prihodom na Akademijo služil kot letalski radiotelegrafist na naših zračnih zvezah z Daljnim vzhodom.

Vsi so bili skušeni ljudje z dolgo prakso v službi. Prišli so študirat na Akademijo, da bi spravili v red svoje praktično znanje in si pridobili sistematično teoretsko izobrazbo.

Izlet na postajo RV-1 je bil del njihovega študijskega plana. Srečal sem jih, ko so stopili z avtobusa. Medtem ko so jim izdajali prepustnice, je radiotelegrafist z Daljnega vzhoda nadaljeval svojo povest, ki jo je očitvidno začel že po poti na postajo.

»... Tako torej. Letimo prav nad Velikim ali Tihim. Vse tiho, mirno. Gledamo — majhen otoček, po njegovi obali pa bega človek, ki maha z rokami, skače in se očitvidno na vso moč trudi, da bi vzbudil našo pozornost. Spustili smo se malo niže, napravili krog nad otočkom in sklenili, da pogledamo, za kaj gre. Komaj smo pristali, priteče k nam — kaj mislite, kdo? — Robinson Crusoe (Robinson Krusou) številka 2.

Pred tridesetimi leti je prišel na ta neobljudeni otoček in se ni mogel rešiti z njega. Živel je tukaj od vseh zapuščen. Govoriti pa ni pozabil. Vzeli smo torej tega Robinzona na letalo in odpotovali naprej.

Spominjate se, da je prvi Robinzon tudi preživel 30 let na pustem otoku. Ko se je vrnil v domovino, ni našel nikakih bistvenih sprememb. Vse je bilo po starem. Resda so mu skoraj vsi svojci in znanci med

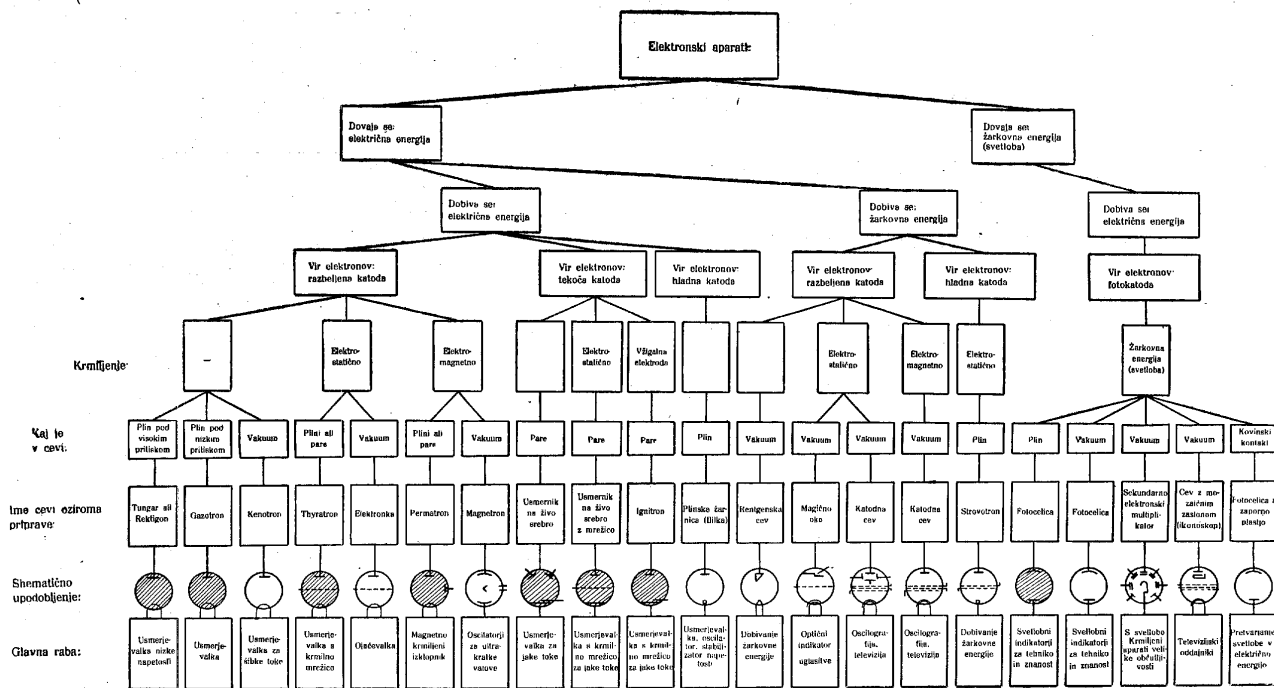

Shematični pregled elektronskih aparatov.

tem pomrli, da je zrasel nov rod in da so se na mestu starih, razpadlih hiš dvignile nove. Doživel je še druge, podobne dogodke, ni pa odkril ničesar, kar bi se mu zdelo čudovito, nadnaravno ali nemogoče.

»No, naš novi Robinzon se bo čudil,« smo si mislili in ga ogledovali, lahko si mislite, z veliko radovednostjo. »Prav gotovo mu je zdajle srce zlezlo v hlače od strahu! Saj ni nikdar letel po zraku, Res je, da so bila letala že pred tridesetimi leti, toda ali so se mogla meriti z našim letalom?«

Spet sem pogledal Robinzona in prav res me je obšla nejevolja. Sedi ti on na svojem sedežu, gleda skozi okence in niti malo ni preplašen, temveč samo vpije: »Kako krasno! Kakšni uspehi! To je pa letalstvo!« in občuduje udobnost in odlično letenje našega letala.

Prileteli smo do vasice, kjer smo imeli nekaj posla. Spustili smo se. Tedaj se je naš Robinzon res malo zbal. Prebledel je in se krepkeje oprijel svojega sedeža. Čim pa je zlezel iz kabine na trdna tla, je bil že zopet samozavesten. Začeli smo mu pripovedovati o rekordih v dolžini poleta, o prvenstvu v višini, hitrosti, o junaških preletih Čkalova, Gromova in Kokinakija. Malo smo pri tem tudi pretiravali. Bolelo in jezilo nas je, da ni niti najmanj podvomil o resničnosti našega pripovedovanja in da se mu je vse to zdelo čisto naravno. Hoteli smo, da bi se mu naše pripovedovanje zdelo neverjetno, čudovito. Toda ne. Nič ga ni prevzelo.

Naposled ga je pa le nekaj »pograbilo«. Samo čisto drugod, kakor smo pričakovali. Sedeli smo v čitalnici in mu opisovali letalske uspehe — nam samim so se zdeli čudoviti —, ko je zdajci močan glas prekinil naš pogovor in dejal:

»Poslušajte! Moskva govori. Oddajajo radijske postaje...«

Te besede so prevzele našega Robinzona, kakor da bi ga bil kdo s kolom po glavi. Zinil je, trenil z očmi in zamomljajal:

»Dovolite, kako to, Moskva? Moskva govori? Saj je do tja vendar več tisoč kilometrov!«

Odgovorili smo mu, da je to radio, toda on je zopet gonil svojo:

»Radio? Kaj pa je to? Nič ne razumem.«

Morali smo govoriti z njim bolj preprosto.

»To je brezžični telefon. Saj poznate brezžični telegraf? Iznašel ga je še ob vašem času ruski učejak A. S. Popov in ta naprava se je takoj razširila po vsem svetu. Pozneje so iznašli elektronko. In s pomočjo te elektronke bomo sedajle poslušali koncert iz Moskve.«

»Kaka elektronka? Vi se mi posmehujete. To ni mogoče! To je gotovo nekaj podobnega kakor gramofon. Kakšen telefon naj bi bil to? Saj se vendar spominjam, da smo morali celo tedaj pritiskati slušalko na uho, ko smo govorili po žičnem telefonu. Tukaj pa brez žice in še tako daleč...«

Spet smo začeli pojasnjevati. Dejali smo, da je ves uspeh brezžičnega telefona, ali kakor ga sedaj imenujemo, radiotelefona ali kratko radia, osnovan na elektronki. Ta je omogočila, da ojačimo slabo električno nihanje mikrofona in ga oddajamo v prostor. Signale, ki jih pošiljamo po oddajniku, sprejemajo v vsej veliki Sovjetski zvezi in še daleč izven njenih meja. Toda ti signali so zelo slabi. Silno težko bi jih bilo odkriti in zaslišati. Toda zopet nam pomaga elektronka. Ona ojačuje sprejete signale, tako da jih lahko poslušamo kolikor hočemo glasno.

Do pozne noči smo pripovedovali našemu Robinzonu o uspehih radijske tehnike in o velikanski važnosti radia v sodobnem življenju

Approved For Release 2004/06/23 : CIA-RDP83-00415R004700130001-4



»Radio? Kaj pa je to? Nič ne razumem...«

Approved For Release 2004/06/23 : CIA-RDP83-00415R004700130001-4



Robinzon je pazljivo poslušal, kaj pripoveduje, na koncu pa je izjavil, da nam ne verjame.

Vsi naši poskusi, da mu pojasnimo bistvo radiooddaje, so bili brez uspeha. Venomer je trdil svojo:

»To ni mogoče. Vi se mi posmehujete. Vi me varate.«

Taka jeza me je obšla, da mi ta človek ne verjame, da sem pograbil... in se zbudil,« je končal svojo povest letalski radiotelegrafist.

»Docela verjetne sanje,« je smeje se dejal eden častnikov. »Po pravici rečeno, meni je šele sedaj jasno, da bi bil jaz sam nemara prav tak neveren Tomaž kakor Robinzon, o katerem se vam je sanjalo.«

»Ali je mar to kaj čudnega?« je pritrdil častniku eden polarnikov. »Od detektorskega sprejemnika do dobre radiole in odličnega televizorja je minulo komaj 15 let. V tej kratki dobi smo se stopnjema privadili na vsa ta čuda radijske tehnike. In vendar nas je ta množica novotarij tako presenečala, da se nam je zdela čisto neverjetna.«

#### Srce sprejemnika

Z nezaupanjem smo sprejeli prve radiosprejemnike. Nekak čuden zabojček, spojen z razpeto žico in z zemljo, ki naj nam omogoči, da poslušamo. Zdelo se nam je neverjetno. Dandanes se komaj zavedamo tega, kar nas je pred kakimi 20 leti presenečalo. Da bi slišali signale, ki jih pošilja oddajna postaja, smo morali vzdrževati popolno tišino in pritiskati slušalke tesno k ušesom. Razen tega je bilo treba na detektorjevem kristalu dolgo iskati neznano »občutljivo točko«. Kadar so prišli tovariši in znanci, da bi si ogledali čudoviti zabojček in ga poslušali, prav gotovo nismo našli te »občutljive točke«. Jezili smo se in gubili potrpljenje. Pa tudi občutljivost te najboljše

točke je bila majhna. S kristalnim detektorjem smo mogli poslušati samo svojo domačo radijsko postajo in le pod posebno ugodnimi pogoji tudi najbližjo tujo. Kljub vsem tem hibam, ki jih danes noben aparat več ne sme imeti, se nam je pa vendar zdelo, da so ti novi sprejemniki priprave, ki bi mogle tekmovati s praviljično letečo preprogo, ki prenaša svojega lastnika, kamor mu srce poželi.

Konec konca se pa človek privadi vsega. Navadili smo se sprejemnikov, kakor smo se navadili avtomobilov in električne razsvetljave. Počasi so radijski aparati zgubili svojo novost in presenetljivo tajinstvenost. Začeli smo jih na široko rabiti, da bi slišali poslednje vesti, poslušali zanimivo predavanje ali odličen koncert.

Toda prišla je sprejemna elektronka, ki je do temelja pretresla ves radijski svet. Njene izredne lastnosti so omogočile velikanski napredek radijske tehnike. Elektronka je naglo izpodrinila muhasti, nestanovitni in razmeroma neobčutljivi kristalni detektor. Sprejemniki z ojačevalkami so omogočili poslušalcu, da zapusti svoje mesto in se odpravi na potovanje po svetu. Milijoni radioamaterjev so blodili od večera do jutra po skrivnostnem etrskem prostranstvu ter iskali in lovili postaje, ki jih dotlej še niso zasledili.

V telefonu in celo v zvočniku so se zaslišali neznan in nerazumljivi glasovi, zazvenela je tuja, neznan glasba; otožni alžirski napevi so sledili nežnim neapelskim pesmim, zategnjeni poljski tango Strausovim valčkom z Dunaja, razburljiva carigrajska glasba slavnostnim skladbam severnoevropskih skladateljev.

Radioamaterji so smatrali, da sme človek — svetovnjak uravnati svojo uro edino po radijskem časovnem signalu. Pravi, prepričani radioamater se je

ravnal edinole po bitju Vélikega Bena, to se pravi, po uri na stolpu Westminsterse opatije v Londonu. Končno smo bili siti tudi tega. Sprejem daljnih postaj je polagoma zgubljal svojo romantičnost. Radioamater je zavrtel gumbe svojega »EČS« ali »SI« in je poslušal, kakor ga je bilo volja, Prago ali Dunaj. Le redko se je spomnil, da umetnica, ki jo posluša, sedeč pri svojem aparatu v Moskvi, poje v tem hipu tisoče kilometrov daleč od njega, v prestolnici Čehoslovaške ali Avstrije. Sprejem oddaljenih postaj pa je vendarle imel tudi velike hibe. Poslušati je bilo mogoče le ponoči (podnevi ni bilo ničesar slišati, ker se srednji valovi širijo po svojih posebnih zakonih). Sprejem je neogibno spremljalo prasketanje: atmosfere in mnoge druge motnje. Na sprejemnik je vplival mimovozeči tramvaj, daljna bliskavica, kakor tudi elektromotor, ki je delal nekje v bližini. In potem je bilo mogoče poslušati le postaje, ki niso bile kdo ve kako daleč — Evropo, v najboljšem primeru Severno Afriko ali Malo Azijo. Zato je navdušenje tistih, ki so poslušali daljne radijske postaje, kaj kmalu popustilo. Le najhujši entuziasti so se še ukvarjali s tem.

Toda zopet so se pojavile nove vrste elektronk. Omogočile so radioamaterju, da obvlada kratke valove, ki se bistveno odlikujejo od srednjih in dolgih valov.

Kratki valovi so omogočili poslušalcem radia, da znova občutijo čar novosti. Odkrili so jim nov svet. Vsa zemeljska krogla, — Amerika, Afrika, Japonska, Indija — je postala dostopna radioamaterju, in sicer ne le ponoči, ne le pozimi, kakor na srednjih valovih. Tramvaj in nepovoljno stanje atmosfere nista bila več zapreka za sprejem. Tudi podnevi je bilo slišati razločno, glasno in s prirodnim zvokom nove postaje. Poslušalec, ki je potoval z radiovalovi po svetu, si ni

mogel misliti, s čim ga bo sprejemnik prihodnji trenutek presenetil. Ko je izbral namesto Rima valovno dolžino Londona, je lahko po isti poti prišel na Javo ali na Japonsko. Vse te čudovite možnosti je zagotovila elektronka — srce radiosprejemnika. Tako dolgo, dokler je elektronka hladna, je sprejemnik mrtev. Tuda zadostuje, da zavrtimo izklopnik in že zagore elektronke: njihove razbeljene katode začno izžarivati roje elektronov. Elektroni hite po zamotanem labirintu glavnih in povprečnih ulic — po zvezah in raznih delih sprejemnika. Elektronom pa ni povsod odprta pot. Na važnih »križiščih« stoje miličniki — mrežice in spretno vodijo ulični promet. Te mrežice vodijo elektrone, ki so se iztrgali iz okovov na svobodo: zdaj pospešujejo njihov bliskoviti let, zdaj ga spet zavirajo. Mrežice silijo elektrone, da begajo z ene strani na drugo in posnemajo zamotane like zvočnega nihanja, ki ga je nekje ulovil mikrofoni.

In naenkrat se zaslišijo v sobi, kakor spomladi skozi odprto okno, glasovi iz etra. Sprejemnik je oživel. Čudežna srebrnata, zlatenkasta ali pa žalnocrna elektronka ga je oživila. Pognala je elektronsko kri po bakrenih žilah sprejemnika in čuj, iz zvočnika lijejo čudoviti zvoki, ujeti iz neznanih dalj etra.

Kako vendar teče proces sprejema?

#### Eden izmed čudežev

Radiovalovi, ki zadenejo anteno, vzbujajo v njej električno nihanje in izmenično električno napetost. Ta napetost je v večini primerov zelo majhna — približno ena desettisočinka volta. Menja se z visoko frekvenco, ustrezno dolžini radiovalov. Na teh visokofrekvenčnih nihajih je tako rekoč narisano zvočno nihanje.

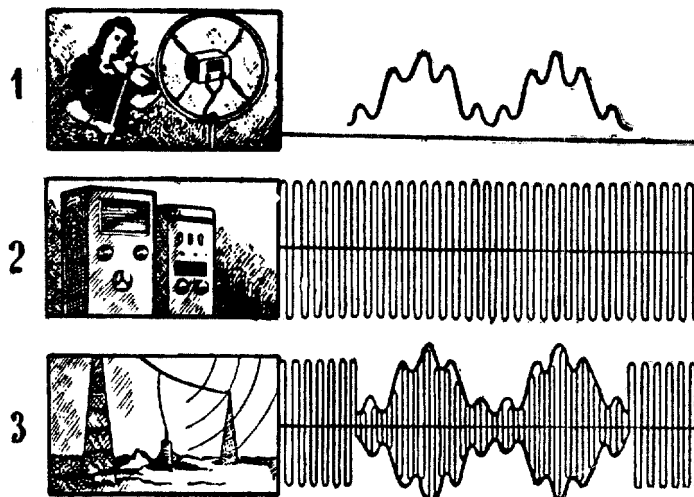

Proces radiooddaje:

1. Mikrofon pretvarja energijo zvoka v električno nihanje zvočne frekvence. 2. Elektronski oscilator proizvaja visokofrekvenčno električno nihanje. 3. Oddajnikova antena oddaja modulirano nihanje, se pravi visokofrekvenčno nihanje, na katero je naloženo zvočno nihanje.

Da bi mogli to zvočno nihanje slišati, ga moramo sneti z visokofrekvenčnega nihanja (demodulirati), izločiti in dobiti nihanje nizke zvočne frekvence. Ta proces izločanja in filtriranja nizkofrekvenčnega nihanja iz visokofrekvenčnega nihanja imenujemo detekcijo.

Sprejete signale lahko detektiramo bodisi s kristalnim detektorjem ali z elektronko. Prvi način je muhast, nestalen in precej neobčutljiv. Rabimo ga lahko edino za sprejem močnih znakov z bližnje oddajne postaje.

Veliko bolje pa deluje elektronka kot detektor. Ni nam treba iskati občutljive točke. Elektronka de-

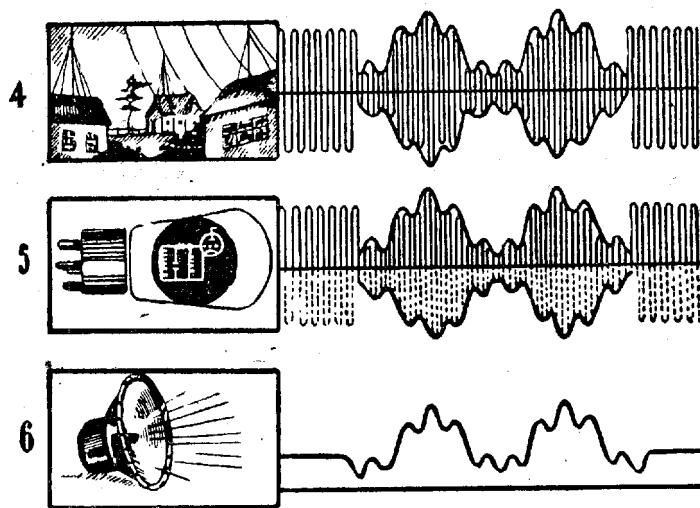

Proces radiosprejema:

4. Antena radiosprejemnika sprejema nihanje, ki jih oddaja radiooddajna postaja. 5. Detektorska elektronka loči zvočno nihanje od sprejetega visokofrekvenčnega nihanja.
6. Zvočno električno nihanje aktivira zvočnik.

luje zanesljivo in gotovo. Če pa kot detektor ne vzamemo diode, temveč kako večpolno elektronko, nam taka elektronka sprejete signale ne le detektira, ampak tudi ojačuje. Če so signali zelo slabi, to se pravi, če poslušamo kako daljno postajo, tedaj začne tudi elektronski detektor slabo delovati. Toda zopet nam pomaga elektronka iz zadrege. Preden dosepejo signali k detektorju, jih ojači posebna ojačevalna elektronka visoke frekvence.

Na sliki vidimo shemo zelo razširjenega sprejemnika »SI-235«. Zaradi večje jasnosti so izpuščene v tej shemi vse nebistvene podrobnosti. Vidi se le »okostje« sprejemnika.

K sponkama A in Z vodimo visokofrekvenčne signale, ki jih je sprejela antena. Napetost signalov, ki jih sprejemamo od kake oddaljene, srednje močne postaje, znaša približno 0,0001 V. Razumljivo nam je, da elektronka ne more detektirati tako slabega signala. Zato ojačujemo sprejete signale najprej s prvo elektronko — ojačevalko visoke frekvence. Po tem ojačenju je napetost signala približno 0,02 V. Ta napetost že zadostuje za elektronski detektor. Po pre-

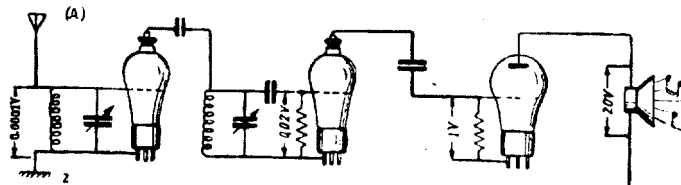

Shema radiosprejemnika SI-235.

hodu skozi drugo elektronko že dobimo električno nihanje zvočne frekvence z napetostjo, ki znaša približno 1 V. Če bi poslušali s telefonsko slušalko, bi ta napetost že zadostovala. Mi pa želimo imeti glasen sprejem, ki se sliši po vsej sobi. Da dosežemo energijo, ki je potrebna za zvočnik, imamo v sprejemniku še tretjo elektronko, ojačevalko nizke ali zvočne frekvence. Po ojačenju v tej tretji elektronki ima sprejeti signal že napetost okrog 20 V, ki zadostuje, da slišimo oddajno postajo zelo glasno. In vendar je signal, ki ga je ulovila antena, tako slab, da ga sploh ne bi mogli zaznati, če ne bi imeli elektronke.

#### RV - 1

Nad širokim poljem se dvigata gigantska jambora. Med njima stoji glavno poslopje postaje. V primeri z jambori je to poslopje čisto majhno in nizko.

Ne daleč od njega je še nekaj manjših zgradb. Od anten, ki so razpete med jamboroma, se spuščajo vodi h glavnemu poslopju. Te antene oddajajo elektromagnetne valove, ki nosijo po vsem svetu moskovske oddaje.

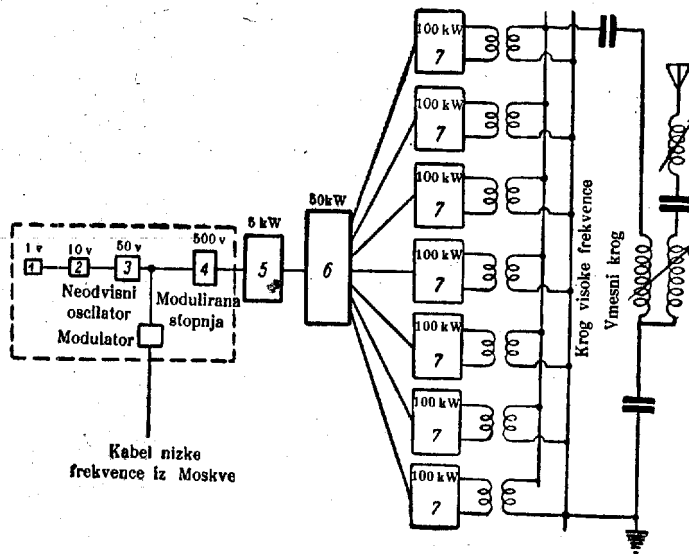

»Ogradje« radijske postaje RV-1.

Tu vidimo pred nami dve popolnoma zaprti železni omari. To je srce postaje. — To sta oscilatorja ali kakor pravijo, krmilni stopnji oddajnika. Eden od njiju je v obratu, drugi pa počiva.

V vsakem teh oscilatorjev je elektronka, ki proizvaja električno nihanje visoke frekvence.

Za postajo RV-1 mora znašati frekvenca tega nihanja 174.000 period na sekundo.



Pod navadnimi pogoji se frekvenca nihanja, ki ga proizvaja elektronka, lahko prav močno menjava. Saj nanjo vpliva nestalna zunanja temperatura, pa tudi najmanjša sprememba toka, ki ga dovajamo elektronki. Frekvenca nihanja pa mora biti natanko odmerjena, sicer bi bilo nemogoče poslušati postajo. Razlika od predpisane frekvence ne sme biti večja kakor deset period več ali manj v sekundi. Elektronka ne more zagotoviti tako stalne frekvence.

Kaj naj torej storimo?

V tej zadregi nam je prišla na pomoč posebna lastnost kremenjaka. Če izbrusimo iz kremenjaka ploščico in jo vključimo v krog (elektronskega) oscilatorja, bo oscilator proizvajal natančno določeno frekvenco, ki je odvisna edino od razsežnosti kremenjakove ploščice.

Da dosežemo še večjo stalnost frekvence, imamo ploščico v posebni omarici — termostatu, v katerem se avtomatično vzdržuje stalna temperatura.

Tako je urejena tudi radijska postaja RV-1.

V vsaki železni omarici so razen termostata s kremenjakovo ploščico in oscilatorja še tri elektronke, ki ojačujejo nihanje, proizvedeno v oscilatorju.

Da zagotovimo stalnost nihanja, je treba oscilator strogo varovati tudi vpliva ostalih delov oddajnika.

Posebno nevarna je glede na to četrta elektronka, se pravi četrta stopnja oddajnika.

Delovni pogoji četrte stopnje se nenehoma spreminjajo, ker ravno ta stopnja sprejema po kablu iz Moskve ojačeno nihanje zvočne frekvence in ker se v tej stopnji to nihanje nalaga na nihanje visoke frekvence.

Zato morata druga in tretja stopnja oddajnika ne le ojačevati nihanje, ki ga proizvaja oscilator, temveč

imata še drugo, prav tako važno nalogo: da varujeta krmilno stopnjo vpliva četrte elektronke.

Čim je nihanje zvočne frekvence naloženo na visokofrekvenčno nihanje, se začne poslednje spreminjati v ritmu z zvočnim nihanjem. Tako »moduliramo«  
oddajnik.

Po ojačenju in modulaciji dosežemo na četrti stopnji energijo 500 vatov. To energijo povprečno troši navaden električni štedilnik.

Ta še razmeroma majhna energija se povečuje s pomočjo elektronk na sledečih stopnjah. Peta stopnja oddaja že 5 kilovatov, šesta — 50 in končno sedma stopnja velikansko energijo 500 kilovatov. To energijo 500 kw oddaja antena v prostor. Sedma — »močna izhodna stopnja«  
— sestoji iz sedmih posebnih, samostojnih blokov s svojimi elektronkami, usmernikom, viri energije, napajalnimi stroji za kurjavo elektronk itd. Hkrati je v obratu šest blokov poslednje stopnje, sedmi je pa v rezervi.

Sorazmerno z naraščanjem energije imamo na posameznih stopnjah oddajnika vse močnejše elektronke. Jasno je, da imajo največjo moč elektronke poslednje stopnje. Samo za segrevanje teh elektronk v šestih blokih potrebujemo več kakor 200 kw električne energije. Za njihove anode potrebujemo 1800 kw. Poslednja stopnja troši torej v celem nad 2000 kw. Od te energije oddaja antena 500 kw v prostor, ostalih 1500 kw se pa izloča na anodah v obliki toplote. Ta velikanska energija, ki se pretvarja v toploto, bi hipoma raztopila anode in pokvarila elektronke, če jih ne bi neprenehoma hladili s tekočo destilirano vodo. To hlajenje je potrebno že od pete stopnje nadalje.

Ravnanje s postajo je avtomatizirano in osredotočeno na posebnem komandnem pultu. To so možgani postaje, s katerimi upravlja dežurni inženir. Signalne

žarnice in aparati za merjenje, ki jih vidimo na tem pultu, nam povedo v svojem dogovorjenem jeziku, kako delujejo in v kakem stanju so posamezne stopnje in agregati oddajnika. Ker je vse avtomatizirano, je izključeno, da bi dežurni inženir napravil kako napako, ko spušča postajo v obrat. Tako je tudi zagotovljena popolna varnost osebja, ki posluhuje električne naprave. Ako so kjer koli odprta vratca do delov oddajnika, ki so smrtno nevarni, tedaj se visoka napetost samogibno izklopi in ne more biti vklopljena, dokler vratca niso zaprta.

Avtomatizacija postaje omogoča najstrožjo kontrolo delovanja vseh delov oddajnika in vzdržuje tako pravilne pogoje za njihovo delo, kakršne človek nikakor ne bi mogel doseči. Tako se avtomatično vzdržuje stalna temperatura v termostatu s kremenjakovo ploščico, avtomatična je tudi kurjava elektronk oddajnika itd.

Zasliši se zvonec na telefonu. Moskva sporoča, da se čez nekaj minut začne oddaja in naroča, naj pripravijo oddajnik.

Dežurni inženir se napoti k pultu. Na postaji se zasliši rezki glas sirene. To je znak za vse delavce na postaji, ki morda ravno popravljajo ali pregledujejo posamezne dele oddajnika, naj prenehajo z delom.

Dežurni pritisne na to drugega za drugim celo vrsto gumbov. Zasliši se pridušeno tleskanje in prasket, signalne žarnice se po vrsti zasvetijo, gase ali pa menjajo barvo svetlobe. Kazala ampermetrov antene vzdrgetavajo in se odklanjajo iz lege, v kateri so mirovala. In glej, že kažejo normalno napetost toka. Oddajnik je vklopljen. Radijska postaja RV-1 je spregovorila v eter.

### Kočubej poroča carju Petru

V Puškinovi pesnitvi »Poltava« so tudi tele  
vrstice:

»Kdo jaha tako pozno na konju  
ob svitu zvezd in lune?  
Čigav konj neutrudno dirja  
čez nepregledno stepo?

Kozak hiti proti severu,  
kozak se noče oddahniti  
ne na polju, ne v dobravi,  
ne po nevarnem prehodu čez reko...

Kam se je vendar kozak tako podvizal? Zdi se  
nam, da nosi

ovadbo proti zločinskemu hetmanu,  
ki jo Kočubej pošilja carju Petru.

Toda če se je kozak še tako požuril, če še tako  
hiti, bo vendar potreboval mnogo dni, pa tudi tednov,  
da preda poročilo. Znano nam je na primer, da so  
sprejeli v Ameriki poročilo o vstaji dekabristov v  
Petrogradu leta 1825 šele čez dva meseca, sredi fe-  
bruarja leta 1826.

Železnice in parniki so res pospešili prenos vesti,  
vendar pa njihova hitrost ni bila dovolj velika. Pismo  
iz Moskve v Vladivostok potuje po železnici v naj-  
boljšem primeru dva tedna. Kako pa je potem mo-  
goče, da moskovski tedniki tiskajo poročila o tem, kar  
se je včeraj zgodilo na kakem otoku Tihega oceana  
ali pa v Južni Ameriki?

To lahko prav preprosto razložimo. Te vesti se  
prenašajo s pomočjo električnih sredstev zveze —  
telegrafa, telefona in radia. Ta sredstva so silno po-  
spešila oddajo raznih poročil, elektronske cevi so pa  
omogočile silno podaljšanje te zveze.

Ojačevalne postaje, ki so v enakih presledkih razporejene vzdolž žične telefonske linije, omogočajo telefonske razgovore med ljudmi, ki so mnogo tisoč kilometrov oddaljeni drug od drugega. Razen tega se žične zveze neprimerno smotrnejše izkoriščajo s pomočjo elektronke in tehnike visoke frekvence, ki je v zvezi z elektronko. Če preidemo od navadnih telefonskih zvez po žici k visokofrekvenčni (kanalski) telefoniji, se lahko vrši po dvojici vodov specialne konstrukcije namesto enega samega razgovora hkrati do tri sto razgovorov.

Po žični ali po radijski zvezi pošiljajo specialni predstavniki našega tiska svoja poročila o novicah v raznih deželah. Ti dopisniki TASS-a, telegrafске agencije sovjetske zveze, so raztreseni po vsem svetu. TASS oddaja sprejeta poročila uredništvom domačih časopisov. Če bi moral rabiti v ta namen žični telegraf ali telefon, bi bilo treba poslati posamezno poročilo vsakemu uredništvu ali v najboljšem primeru skupini uredništev. Mnogo laže opravimo ta posel po radiu. V tem primeru je treba vesti predati samo enkrat. Vsi pokrajinski in okrajni časopisi morejo hkrati sprejeti te vesti in jih takoj predati v tisk. Tako dobiva tisk vse Sovjetske zveze po radiu najnovejše vesti iz vseh krajev sveta.

#### Na zemlji, na nebu in na morju

Ko govorimo po medkrajevnem telefonu z oddaljenim krajem ali pa pošljemo brzojavko kam daleč, navadno niti ne pomislimo, kako se vrši ta razgovor: po žici ali brezžično. Včasih gre naš glas del pota po žici, nato ga prevzame radijska postaja in ga odda tisoče kilometrov daleč sprejemni postaji, potem pa glas zopet nadaljuje svojo pot po žici. Tako je omogočeno linijam, da preskakujejo gorske hrbte, močvir-

ja, morja in druge kraje, kjer ni mogoče napeljati žice. Vendar pa ti skoki niso glavna vrlina, ki odlikuje radio pred drugimi sredstvi zveze. Ko napeljujemo vod, lahko obidemo močvirje, čez morje lahko položimo podvodni kabel in tudi gorske hrbte moremo na neki način premagati. Dobra stran radia je v tem, da radijske postaje, med katerimi se vrši razgovor, niso vezane na kako mesto, ampak lahko delujejo »med potjo«. Radio omogoča zvezo med korespondenti, ki se premikajo. Ta izredna prednost radia pred drugimi sredstvi zveze omogoča ladji, ki plove po brezmejnem morskem prostranstvu, da lahko vsak hip stopi v zvezo z obalo; letalu, ki je na daljnem preletu, pa omogoča, da ne zgubi zveze s svojim aerodromom.

Mnogo dogodkov poslednjih 10—15 let, ki so vznemirili ves svet in so zapisani v zgodovini človeštva, je v tesni zvezi z radiom.

Naj omenimo nekatere teh dogodkov!

Leto 1933.

30. septembra se je nad Moskvo dvignil stratostat »SSSR«. Na svojem letu se je dvignil više nego kateri koli stratostat pred njim — 19.000 metrov. Tako visoko se dotlej ni dvignil še nihče. Stratostat je imel s seboj navadno letalsko radijsko postajo in je z njo ves čas svojega leta vzdrževal stalno zvezo z zemljo.

Leto 1934.

13. februarja se je sredi polarnega ledu v Čukotskem morju ponesrečil parnik »Čeljuskini« in se potopil. Potniki in posadka so se izkrkali na led in so sredi ledenih gromad postavili taborišče.

Brez radijske postaje bi bili Čeljuskinci izgubljeni. Toda radio je zvezal to skupino ljudi, zapuščeno sredi večnega ledu, z domovino. Vsi prebivalci taborišča na ledu so bili z letali srečno prepeljani na trdna tla. Ves čas, dokler je obstajalo taborišče, je

njegova zveza z »Vélíko zemljo« (Boljšaja zemlja) delovala brezhibno in nepretrgano.

Leto 1937.

21. maja se je sovjetska polarna odprava izkrcala na severnem tečaju. Tam je organizirala plavajočo znanstveno postajo, na kateri so ostali štirje heroji: Papanin, Krenkelj, Fedorov in Širšov.

Na ledeni plošči so vršili znanstveno delo velikanske vrednosti. Toda niti minuto se ti pogumni možje niso čutili osamljene in zapuščene. Radio je skrbel za nepretrgano zvezo z domovino, z Moskvo. Sproti so jih obveščali o vseh dogodkih na Vélíki zemlji. Ves civilizirani svet je z napeto pozornostjo poslušal novice o njihovem življenju in o uspehih njihovega dela. In ko je začela razpadati ledena plošča, na kateri je bilo njihovo taborišče, so jih brez zmešnjave in naglice prepeljali na suho zemljo.

18. junija, ob štirih in pet minut se je dvignilo rdečekrilo letalo s Ščelkovskega aerodroma pri Moskvi in poletelo proti severu. To so bili Čkalov, Bajdukov in Beljakov; ki so se odpravili na grandiozni polet iz Moskve čez severni tečaj v Severno Ameriko. Že čez dobro uro je vladna komisija za organizacijo poleta sprejela prvi radiogram: »Poslušajte me na valu 54.92 metrov! Oddajte mi na valu 53.24!... Motorna služba deluje dobro. Naši odlično. Bajdukov.«

Od tega trenutka pa vse do kraja poleta radijska zveza ni zgubila letala »iz oči«. V radiosprejemnem oddelku moskovskega osrednjega brzojavnega urada so se zbirale desetine radiogramov, ki so poročali o gibanju legendarnega letala. Radio je pazil na to, kakšni so meteorološki pogoji za polet. Radio je sporočal letalu, kakšno vreme je pred njim, vsem narodom sveta pa radostne vesti o poteku poleta.

Še se niso vrnili Čkalov, Bajdukov in Beljakov v domovino, ko se je že druga junaška trojica --

Gromov, Jumašev in Danilin — odpravila na drugem rdečekrillem letalu po isti poti čez severni tečaj v Zedinjene države Severne Amerike. Tudi ta polet je pomenil sijajno zmago sovjetskega letalstva. Slavni stalinski sokoli so prebili v zraku 62 ur 17 minut, preleteli so 11.500 kilometrov in dosegli hkrati dve svetovni prvenstvi.

Radijska zveza je zopet dokazala odlično kakovost svojega dela in je častno izpolnila zadane ji naloge. S pomočjo radijske zveze je bil štab poleta neprenchoma natanko obveščen o poziciji letala in je imel — to je še posebno važno — z njim neposredno obojestransko zvezo na velikem delu te grandiozne poti.

Ti primeri nam nazorno dokazujejo, kako izredno važna je radijska zveza v letalstvu, na področju severnega tečaja in na morju.

»Radio in letalstvo«, piše heroj Sovjetske zveze Bajdukov, »sta dandanes nerazdeljiva celota. Radio ne le, da je ozdravil letalstvo gluhosti, ampak je postal tudi zvest krmar, ki kaže letalu pravo smer na njegovi poti skozi temno noč, skozi zavese oblakov in strašno meglo, ki vse zagrinja v svojo neprodarno odejo. Tako varno vodi pilota od enega aerodroma do drugega.«

Tudi heroj Sovjetske zveze Krenkelj poudarja važnost radia v Arktiki in pravi: »Brez pretiravanja lahko rečemo, da bi bilo za polovico manj človeških življenj zgubljenih v boju za osvojitve Skrajnega severa, če bi že prve arktične odprave imele radijsko zvezo. Velikanskega dela, ki ga je zahtevala osvojitve severne morske poti, si ne moremo niti misliti brez take zveze. Saj nam edino radio omogoča, da vršimo vremensko službo in vzdržujemo zvezo s parniki in letali.«



### **Bodisi dež ali sneg...**

Kakšno vreme bo jutri? To vprašanje mnogokrat vznemirja veliko ljudi. S tem vprašanjem si ubija glavo kolhoznik, letalec, železničar in pomorščak. Pa tudi vsakdo izmed nas dostikrat želi vedeti, kakšno vreme bomo imeli; nepričakovan dež ali snežni metež lahko postavita naše načrte popolnoma na glavo. Dejavnost večine ljudi je zelo odvisna od vremena. Zato je zanje tako važno, da bi bilo mogoče vreme napovedati in vnaprej uganiti.

Meteorologi so po temeljitih proučevanju vzrokov vremenskih sprememb prišli do zaključka, da bodo lahko samo tedaj z uspehom sestavljali vremenske napovedi, če bodo imeli pred seboj sliko vremenskih razmer ne le v svojem kraju, temveč tako rekoč po vsem svetu. V ta namen so po vseh deželah organizirali obsežno mrežo meteoroloških postaj, ki nenehoma opazujejo vreme. Opazovanja posameznih postaj pa imajo pravo vrednost le tedaj, če jih osrednji meteorološki institut tiste dežele čimprej sprejme. Ta institut izmenja svoje meteorološke podatke nemudoma z instituti drugih dežel in tako lahko sestavi vremensko karto vsega sveta, opira se na opazovanja sto in sto domačih in tujih meteoroloških postaj. Čim večkrat sestavljamo te karte, tem natančneje nam kažejo, kako se vreme menja, tem zanesljivejše bodo vremenske napovedi.

Oddaja meteoroloških opazovanj znatno obremenjuje radijske postaje. Čisto izključeno je, da bi žični telegraf ali telefon mogla zmagovati tako velikanski material. Edino radio je mogel zagotoviti izredno naglo oddajo podatkov o opazovanjih velikanske mreže meteoroloških postaj. Celotna opazovanja take postaje, kakor je bila postaja »Severni tečaj«, ki so jo gnali morski tokovi in veter po svoji volji, so

lahko neprenehoma prihajala v roke meteorologov. Govoreč o pomenu radijske postaje, je heroj Sovjetske zveze I. D. Papanin dne 18. februarja 1938 zapisal v svoj dnevnik: »Meteorologi in sinoptiki vsega sveta so ji lahko hvaležni: štirikrat dnevno smo po tej postaji oddajali poročila o vremenu v osrednjem polarnem bazenu.«

Na temelju radijskih poročil je postalo mogoče, da sestavljamo vsakih šest ur vremensko karto. Te karte vsebujejo poročilo o stanju vremena po vsem svetu v teku teh šestih ur, poročilo, ki je presenetljivo po svoji obsežnosti in po svoji raznolikosti.

Toda radio ne služi meteorologiji le za to, da pošilja poročila o svojih opazovanjih, temveč omogoča v celi vrsti primerov tudi samo izvrševanje teh opazovanj. Kako pa bi sicer izvedeli, kolik je zračni pritisk, temperatura ali vlažnost zraka na višini 25 do 30 kilometrov nad zemljo, če ne more nobeno letalo tako visoko? Tudi v tem primeru nam pomaga radio. Posebna priprava — radiosonda (sestavljena iz elektronskega oddajnika in specialnih aparatov) se dviga s pomočjo majhnega zračnega balona in po radijski zvezi avtomatično sporoča rezultate merjenj sorazmerno z višino, ki jo doseže balon.

Po radiotehničnih metodah raziskujemo tudi strukturo in stanje še višjih plasti ozračja. Domneve o strukturi najvišjih plasti atmosfere, kakih 400—500 kilometrov nad zemljo, temelje predvsem na analizi zakonov, po katerih se radiovalovi v teh plasteh širijo, odbijajo in lomijo, in po katerih jih te plasti vpijajo (absorbirajo). Po vsej zemeljski kroglji je porazdeljenih na desetine tako imenovanih ionosferskih postaj, ki opazujejo najvišje atmosferske plasti. Radijska tehnika je izredno važno sredstvo za meteorologe.

Brez radia in elektronke bi bila vremenska služba popolnoma brez moči in znanstvene prognoze bi bile nemogoče.

#### Snemanje zvoka

6. novembra l. 1943 zvečer je vsa Sovjetska zveza s pritajenim dihom poslušala govor svojega ljubljene-  
nega voditelja in vojskovodje o šestindvajsetletnici  
Velike oktobrske socialistične revolucije.

Stalin je govoril o uspehah vojne z nemškimi  
fašističnimi osvajači, o uspehah preteklega leta, v  
katerem smo doživeli temeljit prelom v poteku vojne,  
o pomoči, ki jo vse ljudstvo izkazuje fronti, in nje-  
gove preproste, modre besede je poslušalo razen po-  
slancev moskovskega sovjeta še na milijone ljudi. V  
sončnem Taškentu, v ostri zimi arktičnih krajev, v  
daljni Sibiriji in na bojnih črtah Domovinske vojne  
so si ljudje prizadevali, da ne preslišijo niti ene nje-  
gove besede. Tedaj se je začulo v dvorani gromovito  
ploskanje in splošen smeh. Ta smeh, ki je nastal v  
Kremlju, je bil slišati po vsej Moskvi; razširil se je  
čez njeno periferijo in pohitel od mesta do mesta, od  
kolhoza do kolhoza po vsej naši širni domovini. Sku-  
paj s poslanci v Kremlju so se smejali obdelovalci  
bombaževih nasadov v Uzbekistanu, drvarji v Arh-  
angelsku in ribiči Daljnega vzhoda. Vsa naša dežela  
se je smejala, ko je poslušala Stalina, kako se je z  
neusmiljeno, uničujočo ironijo posmehoval Hitlerje-  
vim petoliznikom, ki so sanjali, da bodo pri nas dobili  
piroge in krofe, sedaj so si pa ubijali glavo, »kako  
bi končali vojno in odnesli čim manj modric in  
bunk«.

Minula je noč. Ob zori so radiovalovi spet ponesli  
po vsem svetu dobro znani, mirni glas. Nesli so s  
seboj vse njegove odtenke, nezlomljivo silo stalinske  
logike, fini humor neusmiljene ironije in trdno pre-  
pričanje, da bodo nemški fašistični osvajači v naj-  
krajšem času končno uničeni. Zopet se je razlegla  
burja odobravanja, s katerim so udeleženci slavnost-

nega zasedanja zdaj pa zdaj prekinjali voditeljev govor. Pridobitve na področju snemanja zvoka so omogočile, da je govor vélikega Stalina ohranjen in da ga bodo tudi potomci v daljnji bodočnosti mogli poslušati.

Vsak večer poslušamo v tisočih projekcijskih dvoran glasove priljubljenih umetnikov, glasbenikov, pesnikov in učenjakov.

Rano jutro. Radio začena svoj dan z državno himno Sovjetske zveze. Himno poje pevski zbor pesmi Rdeče armade in plesov ZSSR, odlikovan z redom rdečega prapora. — Kaj se res vsako jutro navsezgodaj zbirajo v študiju vse te stotine umetnikov?

Ne! Vsi ti umetniki mirno spe. Namesto njih »nastopa« zvočni posnetek (fonogram).

Radio se oglasi: — »... poslušajte rusko narodno pesem 'Ej uhnem!' Poje Šaljapin.«

»Kdo? Šaljapin? — Saj je že davno umrl.«

»Da, res je. Toda njegov glas je posnet za vselej.«

... Na polarno postajo je priletelo poštno letalo. V kuverti, naslovljeni enemu izmed zimovalcev, je mala celuloidna plošča z napisom »govoreče pismo«. Ko so nastavili to ploščo na gramofon, so zaslišali glasek malega sinčka tega uslužbenca polarne postaje. V očeh srečnega očeta so zablestele solze...

Zvočni posnetek — to je umetnost fotografiranja obdajajočega nas sveta zvokov. Ta umetnost je postala mogoča, ko je elektronka doživela tako izreden napredek. Res smo imeli fonograf in njegovega naslednika gramofon še pred elektronko, toda poslušati koncerte visoke umetniške vrednosti z gramofonskih plošč — če o zvočnem kinu in zvočnem filmu sploh ne govorimo — je bilo mogoče širokim ljudskim množicam šele po iznajdbi elektronskih naprav — fotocelic in elektronk.

#### 4. poglavje

### ELEKTRONSKI DELAVEC

#### Stokrat hitreje

V enem izmed znanstvenih raziskovalnih institutov Akademije znanosti ZSSR so izdelali načrt komplicirane priprave za visoko napetost. Podobne priprave ni bilo še nikjer in nikoli. Ne le v Sovjetski zvezi, ampak tudi v inozemstvu so nepotrpežljivo pričakovali, kdaj bo ta priprava izdelana in predana v obratovanje.

Končno je bilo delo že skoraj končano. Za prevzem priprave je bila določena posebna komisija, katere člani so bili najznamenitejši učenjaki dežele. Naenkrat pa se je pripetila nesreča. Težka kovinska elektroda je padla na kompliciran porcelanski izolator posebne oblike, ki je služil kot nosilec najvažnejšega dela priprave, in ga razbila na drobne kosce. Nameščenci instituta so bili obupani. Morali bi odložiti izročitev priprave in njeno predajo v obratovanje za celih 40 dni ali pa še več. Za izdelavo, sušenje in žganje izolatorja je bilo potrebno veliko časa. Samo za sušenje je bilo treba 25 dni.

Kaj storiti? Morali so razstaviti pripravo, ki so jo sestavili s tolikim trudom. Eden izmed inženirjev, ki so sodelovali pri montaži, je nekam izginil in njegovi tovariši so bili prepričani, da je zbolel. Toda z njegovega doma so sporočili, da ima toliko dela, da nekaj dni ne bo mogel spati doma. Sledeči dan ni prišel na delo in tudi tretji dan ga ni bilo. Vsi so bili razburjeni. Edino glavni inženir tovarne je ostal miren, na vprašanja ni odgovarjal ali pa se je šalil: »Kaj pa je na tem čudnega? Razbili so izolator, pa se je mož iz obupa udal pijači.«

Minili so trije dnevi. Pred glavno zgradbo tovarne se je ustavil tovorni avtomobil. Na njem sta bila dva zaboja. Iz šoferjeve lopice je skočil pogrešani inženir. Na njegovem utrujenem, neobritem licu je igral zadovoljen nasmeh. Preskakovaje po tri stopnice v en mah, je ta trenutek pohitel v laboratorij in že na pragu zavpil: »Izolatorje sem pripeljal! Pomagajte mi, da jih iztvorimo, potem pa na delo!«

Njegovi sodelavci so ostrmeli. Takih izolatorjev ni nihče nikjer in nikdar izdeloval in izključeno je bilo, da bi jih bil nekje našel že izdelane. Še manj pa je bilo mogoče, da jih je kdo izdelal v treh dneh.

»Kaj pa ste se zazijali vame, kakor da sem padel z lune?« je inženir z veselim vzklikom prekinil nastali molk. »Pravim vam, da sem pripeljal izolatorje.«

»Če bi bil padel z lune, bi bilo manj čudovito,« se je oglasil eden sodelavcev. »Kako se ti je pa posrečilo, da si jih našel?«

»Ne našel, ampak izdelal,« je odvrnil prišlec.

»Izdelal?« so v en glas vzkliknili navzoči. »Ti si jih torej pripeljal surove?«

»Kaj pa še! Vse lepo po vrsti! Izdelali smo jih, posušili in žgali. Tak pojdimo jih iztvoriti; potem vam vse povem.«

Ko so prenesli izolatorje v laboratorij, je povzročitelj tega dogodka začel pripovedovati svoje prigode.

»Kaj mislite, kdo mi je pomagal izdelati izolatorje v tako kratkem času? Elektronka! Izolatorje smo sušili po novem načinu, v polju visoke frekvence, kakršno imamo v kondenzatorju (elektronskega) oscilatorja. Te metode sem se spomnil, ko se je razbil izolator. Nisem pa vedel nič natančnejšega o tem. Moral sem se lotiti raziskovanja in pogajanja. To mi je vzelo največ časa — šest in dvajset ur. Potem smo porabili štiri ure za priprave in nekaj več kakor dve uri za izdelavo izolatorjev. Za vsak slučaj smo izde-

lali dva. Potem pa se je začelo najtežje — sušenje. Poprej smo sušili izolatorje v toplotnih sušilnikih pet in dvajset dni in še smo morali od petih štiri zavreči kot neuporabne, tako da nam je ostal samo eden. Obljubili so mi, da mi posuše moja dva izolatorja v šestih urah. Šest ur sem se tresel kakor v mrzlici. Ko so začeli vleči izolatorja iz kondenzatorja, me že noge niso več hotele nositi. Toda vse se je srečno končalo. Oba izolatorja sta najboljše kakovosti, brez vsake gubice ali razpoke. Za žganje, hlajenje in pripravo za prevoz smo porabili še nekaj več kot trideset ur. In vidite, še niso minili niti trije dnevi...«

Pripravo so izročili v obrat točno ob določenem času.

### Elektronka v industriji

V poslednjih letih je prodrla elektronka v najrazličnejše panoge ljudskega gospodarstva.

Ravnokar smo jo srečali pri sušenju keramičnih izdelkov. Prav tako pa lahko sušimo tudi svež les, čaj, tobak. Za kaj gre v teh primerih?

Znano nam je že, da v krogu, ki sestoji iz tuljave in kondenzatorja, s pomočjo elektronke lahko vzbudimo nihanje električne energije.

Kakor niha nihalo ure zdaj na levo, zdaj na desno, tako teče električna energija, ki je v krogu, zdaj v tuljavo, kjer se zbira v obliki magnetnega polja, zdaj v kondenzator in se v njem kopiči v obliki električnega polja. Če ura ne bi imela vzmeti ali uteži, bi nihalo zanihalo in se ustavilo. Prav tako bi tudi električno nihanje hitro prenehalo, ako ne bi bilo elektronke. Pero v uri in elektronka v nihalnem krogu pa ne dovolita, da se nihanje ustavi. Frekvenca nihanja je odvisna od velikosti tuljave in kondenza-

torja ter se menjava od nekaj desetih do mnogo milijonov v sekundi.

Tako torej nastane v tuljavi izmenično magnetno polje, med ploščami kondenzatorja pa izmenično električno polje.

Če v ta polja postavimo kak kovinski predmet, tedaj v električnem polju ne opazimo na predmetu nikakih sprememb, v magnetnem polju se pa predmet silno segreje. Pri tem je zanimivo to, da samo po-

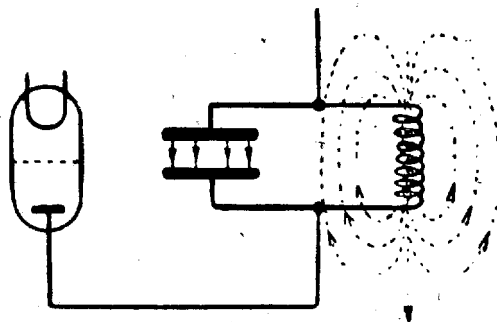

Shema nihalnega kroga.

vršina predmeta izžareva toploto, znotraj pa predmet lahko ostane popolnoma hladen. Globočina, do katere se predmet segreje, je tem manjša, čim večja je frekvenca.

Popolnoma drugače je s predmetom, ki je izdelan iz kakega neprevodnega materiala — dielektrika. Tak predmet se segreje v električnem polju kondenzatorja, v magnetnem polju tuljave pa ostane hladen. Nasprotno kakor kovinski predmet, izžareva tak dielektričen predmet toploto iz vse svoje mase. Tako enakomerno segrevanje vse mase materiala moremo doseči le s pomočjo električnega polja. Pri vseh dru-



gih načinih segrevanja se najprej segreje površina predmeta, potem šele njegova notranjost.

Veliko važnih in zanimivih primerov rabe elektronke v industriji sloni ravno na tem, kako vpliva na razne vrste materiala izmenično električno ali magnetno polje.

Še nedavno so material sušili s toplim zrakom. Ko je zrak krožil okrog materiala, ki ga je bilo treba sušiti, ga je segreval in tako je vlaga s površine predmeta izhlapevala, vlaga iz notranjosti predmeta pa se je širila v zunanje plasti. Če se je vlaga iz notranjosti ravno tako hitro širila v zunanje plasti, kakor je tu izhlapevala, se je material enakomerno sušil in se ni pokazil. Ako pa v tem ni bilo pravega sorazmerja, so se razne plasti neenakomerno sušile in material je jel pokati, kakor počl čaša za čaj, če vliješ vanjo vrele vode.

Material, ki ga sušimo v izmeničnem električnem polju visoke frekvence, se segreva hkrati po vsej svoji masi; ker pa vlaga iz zunanjih plasti izhlapeva, se površina do neke mere hladi. Višja temperatura v notranjih plasteh hitro prežene vlago iz notranjosti materiala in močno skrajša njegovo sušenje.

Izmenično električno polje visoke frekvence rabimo ne le za sušenje keramičnih izdelkov, ampak tudi mnogih drugih vrst materiala.

Zelo dobro se suši les. Da izsušimo s toplim zrakom kvadratno rezan hrastov tram s stranico 10 cm (>moral<), potrebujemo sto dni. Pri tem pa moramo računati z veliko količino manjvrednega blaga. Če hitrost sušenja podvojimo, bodo skoraj vsi trami razpokani. Če pa sušimo iste hrastove trame v električnem polju močnega oscilatorja, bodo v nekaj urah docela suhi in manjvrednega blaga ne bo skoraj nič.

Čaj, tobak in nekateri drugi aromatični pridelki se v električnem polju visoke frekvence hitreje suše.

razen tega pa je njihova kakovost znatno boljša, kakor če bi jih sušili kako drugače.

Živila, ki jih hočemo konservirati, segrevamo v parnih kadeh do določene temperature. Tisti del konzervne vsebine, ki je tesno ob steni posod, se razkuha, zgubi hranljivost in kvaliteto okusa, v notranjosti posode se pa morda niti ne pregreje. Če pa segrevamo živila v električnem polju visoke frekvence, se pregrejejo enakomerno po vsej svoji masi, ne da bi se pri tem razkuhala, ter popolnoma ohranijo svojo hranljivost, aromo, prirodno barvo in okus.

S pomočjo elektronskih visokofrekvenčnih naprav moremo topiti maščobo iz odpadkov v klavnicah. Maščobe se pri tem ne prismoje in so boljše kakovosti.

Veliko se izkorišča v industriji lastnost kovin, da se segrevajo v izmeničnem magnetnem polju visoke frekvence. Metalurgi so konstruirali posebne peči — imenujemo jih indukcijske peči — v katerih tale kovine in rude najboljše kakovosti. V teh pečeh nasujemo kovino, ki jo želimo raztaliti, v magnetno polje tuljave. Izbrati moramo nizko frekvenco nihajnega kroga, zato da se hkrati segreje vsa masa kovine. S pomočjo indukcijske peči je zagotovljena popolna čistost taljenja in izključena možnost, da bi dospela v raztaljeno snov škodljive primesi ali plini.

Čudovita lastnost izmeničnega magnetnega polja visoke frekvence, da segreva samo zunanje plasti kovine, nam omogoča, da kalimo jeklene izdelke in instrumente samo na njihovi površini. Če izberemo primerno frekvenco oscilatorja, moremo kaliti kovino do želene globine, notranjost pa ostane pri tem neprekaljena. Tak način kaljenja daje površini kaljenih instrumentov potrebno trdoto in zmanjšuje njih obrabo, ne pa tudi njihove trpežnosti.

### Raziskovanje notranjosti zemlje

Kovine so tako važne, da jih ne moremo dovolj visoko ceniti. Od ogromne oklopnice do zlatih zob in od električnega kabla do čajne žličke — vse to je kovina. Ne moremo si misliti življenja sodobne družbe brez kovin. Pa ne le sodobne družbe! Po kovini, ki so jo v kaki dobi največ rabili, imenujemo cele dobe razvoja človeške družbe. Tako poznamo bronasto dobo, železno dobo...

Najrazsipnejši uničevalec vseh mogočih kovin je vojna. Tanki, topovi, municija, letala, bombe, naboji — vse to je iz kovine. Vse to se neprenehoma troši v bojih in se mora spet in spet dopolnjevati.

Od kod pa dobivamo kovine?

Kakor vam je znano, dobivamo največ kovin iz zemlje. Včasih so rudna ležišča tudi na površini zemlje. Toda to so redki primeri. Največkrat so pa ležišča globoko pod zemljo in zato moramo zemljo natančno raziskovati.

Še do nedavna se je raziskovanje vršilo takole:

Najprej so geologi proučevali zemljišče. Če so zaključili, da so na tem zemljišču morda rudna ležišča, so raziskovalci začeli kopati navpične iskalne jaške in vodoravne zaseke (jarke). Tako so navadno našli rudo, če ni ležala pregloboko. Če so bila pa ležišča bolj globoko v zemlji, tedaj tako iskanje ni imelo uspeha in le v posameznih primerih so mogli po posrednih znakih ugotoviti, da ruda leži globlje v zemlji. Za iskanje v večji globini so bila potrebna posebna rudarska globinska dela, ki so segala do nekaj desetih metrov globoko v zemljo. Te vrste sledilna dela so bila zelo počasna in draga.

Poznali so tudi cenejši način sledilnih del — vrtanje, če so namreč vrtali v zemljo luknjo, ki je včasih segala do tisoč metrov globoko. Bili so pri-

meri, ko je bila luknja izvrtana vštric z rudno žilo, ne da bi jo odkrila, in tako so sledilna dela ostala brez uspeha.

Toda spet je prišla elektrika na pomoč raziskovalcem. Izkazalo se je, da lahko izkoriščamo za raziskovanje rudnih ležišč celo vrsto različnih električnih metod. Tako se je razvila nova znanstvena panoga — sledenje po električnih (geofizičnih) metodah.

Poslednja pridobitev te vede je raziskovanje s pomočjo elektromagnetnih valov, ki jih proizvajajo in sprejemajo — kakor nam je znano — elektronke. Če ugotovimo, kako se ti valovi širijo po zemeljskih plasteh, hkrati na globoko preiščemo zemeljsko skorjo in ugotovimo njene neenakomernosti, to se pravi določimo, kje je pod zemljo voda ali pa so rudna ležišča.

Ta novi način raziskovanja z elektronkami je silno pospešil in pocenil sledilna dela. Dandanes skoraj ni raziskovalne odprave, ki bi ne bila opremljena z elektronskimi aparati.

### Kamen modrosti

Znan pregovor pravi: »Kolikor ljudi, toliko okusov«. In res so okusi zelo različni. Enemu se zde vse pridobitve elektronske tehnike in raba elektronk na najrazličnejših področjih neverjetna, presenetljiva, čudežna, drugi pa pravi: »Kaj pa je posebnega na tem, da po radiu prenašajo koncerte, fotografije ali celo gibajoče se slike? Ali pa, da je Krenkelj z Zemlje Franca Jožefa, če ne celo s severnega tečaja, govoril z odpravo admirala Byrda (Berd), ki je bila nekje v bližini južnega tečaja? To so res imenitne stvari, toda kaj je čudovitega na tem? Nič drugega kakor radio-oddaja! Čudodelna Aladinova svetilka je pa delala prave čudeže. Poskusite vendar s svojo elektronko

napraviti zlato ali kakršne koli dragocenosti, kakor jih je napravil Aladin za darilo sultanu!»

Toda tudi v tem primeru je elektronka uspela, da dokaže svojo čudodelno moč.

Znanstveniki-fiziki so v teku poslednjih dvajset ali trideset let odkrili mnogo skrivnosti v svetu atoma. Proučili so ne le najvažnejše lastnosti atomskega jedra, ampak so se tudi naučili razbijati ta jedra in jih zopet združevati, se pravi pretvarjati eno snov v drugo. Uresničile so se naposled sanje alkimistov, ki so iskali »kamen modrosti«, da bi z njim spreminjali svinec in druge kovine v zlato.

Ko so razbijali atomska jedra, se je učenjakom posrečilo, da so dobili ne le zlato, ampak tudi tisočkrat dražje radioaktivne snovi.

Toda še več, učenjaki so dobili na ta način ne le prvine, ki so bile že prej na naši Zemlji, ampak so ustvarili take nove prvine, ki imajo večjo atomsko težo kakor najtežja prvina na Zemlji — uran. Ko so tako spoznavali skrivnosti atoma, so učenjaki prišli do sklepa, da sta materija (snov) in energija nekaj enotnega in da se lahko pretvarjata druga v drugo, podobno kakor ena oblika energije lahko prehaja v drugo, na primer električna energija v mehanično ali toplotno.

Uspelo je tudi določiti ekvivalent\* za pretvarjanje materije v energijo. Ta ekvivalent je neverjetno velik. S pretvoritvijo 1 grama materije v energijo bi dobili 25 milijonov kilovatnih ur. Toliko energije proizvaja elektrocentrala na Dnjepru komaj v dveh dneh.

Ko bodo v bodočnosti učenjaki natanko proučili atomsko jedro in obvladali notranje atomske procese,

\* Ekvivalenten pomeni enakovreden, istoveten.

bodo človeštvu na razpolago take možnosti, ki si jih danes niti predstavljati ne moremo.

No, kaj pa ima elektronka s tem opraviti?

To, da so pri proučevanju atoma in njegovega notranjega ustroja večino vprašanj rešili s pomočjo duhovitega aparata — ciklotrona; najvažnejši del tega aparata je pa elektronka. Glavne uspehe pri pretvarjanju ene snovi v drugo, tako zlasti pri pretvarjanju živega srebra v zlato, so dosegli s pomočjo ciklotrona.

Tako torej lahko napravi elektronka tudi ta čudež — namreč zlato in druge dragocenosti.

### Elektronka in zvezde

Znan astronom, ki je pol svojega življenja prebil pri daljnogledu ter opazoval in raziskoval zvezde, komete in planete, je nekoč prišel do čudnega sklepa, da so oči popolnoma nerabno sredstvo za opazovanje neba.

»Oko je muhasto,« je dejal, »in netočno. Lahko se neverjetno zmoti. Ne govore zaman o cenitvah 'po videzu'. Konec konca se oko tudi prav lahko utruji.«

»Ali torej mislite vohati ali z jezikom pokušati svoje zvezde v teleskopu?« se je pošalil eden njegovih sobesednikov.

»Vohati ali ne, toda za astronomska raziskovanja je treba zamenjati vid s kakim popolnejšim sredstvom za opazovanje.«

In res je kmalu fotografska plošča nadomestila oko. Plošča jasno pokaže tudi slabe, silno oddaljene zvezde in nam omogoča, da jih proučujemo v mirnem, udobnem prostoru, pri dnevni svetlobi. Opazovanja niso več subjektivna in odvisna od individualnih napak opazovalca. Fotografski posnetki so postali neovrgljivi dokumenti.

Pa tudi fotografska plošča nam ne nudi možnosti, da bi natanko določili svetlobo zvezd. In vendar morejo astronomi celo vrsto vprašanj rešiti edino z najnatančnejšimi merjenji svetlobe. In tudi v tem primeru jim je pomogel izredno precizen elektronski aparat — fotocelica. Fotocelica z elektronskimi ojačevalniki je omogočila astronomom, da vrše razna merjenja svetlobe s tako natančnostjo, ki jim popolnoma zadostuje. Fotocelica je mnogo natančnejša kakor fotografska plošča.

Fotografska plošča, ki zbira med dolgotrajno ekspozicijo svetlobo daljnih zvezd, ima za sedaj še prvenstvo glede na prodiranje v daljave vsega vesolja. Toda astronomom je to že premalo. Vendar pa za sedaj še ni mogoče povečati občutljivosti plošče. Konstruirati daljnoglede z večjo povečavo je pa silno težko. Največji teleskop ima zrcalo s premerom pet metrov, astronomi bi pa hoteli doseči take daljave zvezdnega prostranstva, da bi morali teleskopi imeti zrcala s premerom nekaj sto metrov.

Zdelo se je, da ni izhoda iz te zagate, toda spet so pomagali elektronski aparati. Francoski astronom Lallemand (Lalmán) je konstruiral posebno kombinacijo fotocelice in fotoaparata ter tako dosegel, da je mogoče fotografirati tudi zvezde, ki so stokrat manj svetle kakor tiste, ki so jih po navadnem načinu fotografiranja z isto ploščo in z istim teleskopom še mogli posneti. Ta način fotoelektronskih posnetkov sicer res še vedno povzroča znatne težave, vendar pa lahko upamo, da so te težave samo začasne in da jim bodo prav kmalu kos.

#### Vseznalci

Razen v radijski tehniki so elektronski aparati povzročili še v eni stroki elektrotehnike pravcati prevrat — v merilni tehniki.

Izum merilnih elektronskih aparatov in v zvezi s tem nove metode merjenja so obogatile znanost in pospešile razvoj mnogih ved.

Ojačevalnik z elektronkami je znatno izboljšal razne električne merilne priprave ter jim dal večjo preciznost in občutljivost; omogočil je tudi merjenje tako majhnih količin, na kakršne poprej še misliti nismo mogli. Postalo je na primer mogoče meriti tako majhne napetosti, kakor jih najdemo pri reakciji živcev; tako šibke električne toke, kakor jih imamo, kadar po vodu prehaja le nekaj elektronov v sekundi; tako majhne razdalje, kot so razdalje med atomi v molekuli; tako majhne časovne presledke, kakor so potrebni, da preskoči iskra v iskrišču; tako majhno intenziteto svetlobe, kakor jo imajo daljne zvezde.

Fotocelice so nam omogočile, da vršimo najrazličnejša merjenja svetlobe s toliko natančnostjo, kakršne preje nikakor nismo mogli doseči.

Merilne priprave z elektronkami in fotocelicami pa ne rabimo samo za fotometrične meritve in za merjenja malih količin.

Poznamo veliko število bistroumno sestavljenih zanimivih merilnih aparatov za najrazličnejša merjenja v elektrotehnik, akustiki in fiziki.

Dostikrat so elektronski merilni aparati združeni s pripravami za raznovrstno avtomatično reguliranje. Imamo na primer aparature, ki hkrati merijo in avtomatično uravnavajo vlažnost, temperaturo, električno napetost.

Elektronski aparati, ki so se udomačili v industriji, olajšujejo in pospešujejo produkcijo industrijskih izdelkov. Kot zanimiv primer take izredne pospežitve v produkciji naj navedemo zanimivo aparature za regulacijo ur. V tovarnah in urarskih delavnicah navadno porabijo dosti časa za uravnavanje ur. Da ugotove, ali ura prehitava ali zaostaja, morajo



uro dosti dolgo opazovati. S posebno pripravo je pa mogoče ugotoviti v nekaj sekundah, ali ura prehitveva ali zaostaja. Za popolno uravnavo ure z natančnostjo 10—15 sekund na dan porabijo vsega skupaj kakih 5 minut.

Zadnja leta se je v celi vrsti dežel zelo razširila tako imenovana elektronska avtomatika ne le v industrijskih podjetjih, ampak tudi v prometu in celo v gospodinjstvu. To so mehanizmi in priprave, katerih delovanje avtomatično uravnavajo razni elektronski aparati brez človeka.

Elektronska avtomatika je znatno pospešila in povenila proces proizvodnje, zaščitila je delavce na nevarnih delovnih mestih, omogočila hitro, natančno in stalno kontrolo izdelkov in poboljšala njihovo kakovost.

Najvažnejši in, rekli bi, stalni sestavni del avtomatičnih naprav je fotocelica. Za zvočnim filmom in televizijo je avtomatika tisto področje, kjer se fotocelica največ rabi.

Avtomatično upravljanje s pomočjo fotocelice se nestrokovnjakom dozdeva kot kaka čarovnija. Saj je res skoraj neverjetno, da svetlobni žarek, ki ga oko često sploh ne vidi, lahko požene ali ustavi velikanski tiskarski stroj, ki natisne 100 izvodov v sekundi, ali pa, da more brez pomoči človekovega očesa odbrati razne izdelke po barvi, obliki, razsežnosti, prozornosti ali po drugih znakih.

Fotocelice nam služijo za stotine avtomatičnih naprav. Sem spadajo vrata garaže, ki se sama odpirajo, ko jih obsvetijo žarnice avtomobila. Vodometek pitne vode, ki začne delovati, ko se nadenj skloni človek; vključenje razsvetljave, ko nastopi mrak, eksplozija min, če kdo poskuša, da bi jih dezaktiviral, in cela vrsta drugih avtomatičnih naprav.

### 5. poglavje

## NEPRIČAKOVANA SREČANJA

### Boljše od najboljšega

»Naslov brez smisla«, boste rekli. »Saj to ni mogoče. Stvar je lahko dobra, sijajna, imenitna, konec konca lahko najboljša, toda, da bi bila boljša od najboljše — to je pač bedastoča. Saj vendar ni mogla biti najboljša, če se je pojavila še druga, boljša od nje!«

Vse to je res, toda ne vselej. Pripovedujejo na primer tole. Znameniti ameriški filmski igralec Charley Chaplin je silno priljubljen pri gledalcih. Podjetja, ki izdelujejo filme, so ga vabila, naj sodeluje pri posnetkih. Chaplin ni mogel vsem ustreči, pa je moral zavračati ponudbe. Tedaj so ta podjetja začela najemati igralce, maskirati jih za Charley Chaplina in izdelovati filme s sodelovanjem teh podtaknjenih, nepravih Charley Chaplinov.

Ni minilo veliko časa in teh ponarejenih Chaplinov se je nabralo nič koliko. Tedaj se je eno od teh podjetij odločilo, da razpiše natečaj za najboljšega posnemalca Charley Chaplina. Na ducate konkurentov se je pojavilo pred častitljivimi člani razsodišča. Igralci so si prizadevali, da bi čim boljše posnemali Charley Chaplina in da bi čim bolj natanko oponašali njegovo vedenje in način igre.

Konkurz je bil končan. Žirija je določila, kateri so najboljši igralci, najbolj podobni Charley Chaplinu. Tedaj je pa nenadoma eden izmed konkurentov, ki je bil precej slabo ocenjen, dvignil hrup:

»Kako mi more biti kdo bolj podoben kakor jaz sam sebi?«

Izkazalo se je, da je bil to sam Charley Chaplin, ki je na tistem prišel na konkurz in doživel neuspeh.

Prav tako se je pripetilo v glasbi, ko so vanjo prodrli elektronski aparati.

Fotocelice, elektronski ojačevalci in druge električne naprave so omogočile iznajditeljem med glasbeniki, da konstruirajo novo glasbilo, ki je moglo piskati kakor flavta, toda bolje od najboljše flavte, ki je igralo kakor gosli, toda bolje od najboljših gosli. Morda se vam pa zazdi, da je to zopet kak nesmisel. Toda to ni nesmisel.

Že davno prej so se izumitelji trudili, da bi konstruirali idealen glasbeni instrument, s katerim bi bilo mogoče izvajati poljubne glasovne kombinacije, ne glede na višino, moč, mnogoglasje in barvo glasu. Izumitelji so predložili velikansko število najrazličnejših glasbil in v preteklem stoletju so izdali nič manj kakor 12.000 patentov za nove glasbene instrumente.

Od najboljših, dovršenih glasbil so izbrali ona, ki tvorijo danes simfonični orkester in razpolagajo, kakor vemo, z najširšimi muzikalnimi možnostmi. Pridadevali so si, da izdelajo orgle kot najpopolnejši instrument. Bistvo zastavljene naloge je bilo v tem, da združijo v orglah lastnosti cele vrste instrumentov. Izkazalo se je, da je bila naloga skrajno težka, in zato tudi ni bila rešena vse do zadnjega časa.

Tudi tu so pomogli elektronski aparati. Neki sovjetski izumitelj je izdelal nov model električnih orgel. Na vrtečih se ploščah je napravil posnetke zvokov najrazličnejših glasbenih instrumentov in reproduciral te posnetke s pomočjo elektronskih aparatov in zvočnika. Ako se plošče s posnetki (fonogrami) hitro vrte, dobimo visok ton, če se pa vrte počasi, nizek ton.

Kakor pravi izumitelj, je ta instrument najpopolnejši na svetu. Z njim lahko izvajamo glas katerega koli instrumenta in še več: zvok, ki je posnet

na plošči, lahko »dopolnimo«, »retuširamo« ter tako dobimo boljši ton kakor na najboljšem muzikalnem instrumentu. Mogoče je na primer pri goslih odpraviti škripanje loka ob strune in dobiti dovršeno čist zvok, kakor ga ne morejo dati nobene gosli.

Ena največjih tovarn glasbil, ki izdeluje orgle, je izdelala serijski tip električnih orgel, ki delujejo po tem načelu. Konstrukcija teh orgel je zelo komplicirana. Toda tudi rezultati so izredni. Ta instrument lahko reproducira zvok katerega koli instrumenta, poleg tega z njim lahko izvajamo take glasove, kakršnih ni mogoče izvajati z nobenim glasbilom.

Razen takih velikanskih in kompliciranih aparatov so izdelali tudi vrsto preprostih, tako imenovanih enoglasnih instrumentov, ki morejo v danem momentu izvajati samo en zvoneč ton.

Načelo, po katerem delujejo ti enoglasni glasbeni instrumenti, je prav preprosto. Instrument sestoji iz oscilatorja za zvočne frekvence, ojačevalke in zvočnika, razen tega pa ima mehanizem za regulacijo frekvence oscilatorja, za moč in barvo glasu.

Najbolj razširjeni med temi preprostimi elektromuzikalnimi instrumenti so termenvox, violina, ekvadis in še drugi.

#### Diverzant

Nekega večera je sedel v majhni sobici ene največastnejših stavb Moskve samcat človek za mizico. Zavzet je bil z nekim skrivnostnim delom. Na mizico je bila pritrjena nekakšna mala škatlica, nad njo pa je stala majhna plošča z izklopkami, gumbi, in drugimi detajli. Pritisnil je zdaj ta, zdaj oni vzvod in govoril z nekom v nerazumljivih, neskladnih stavkih.

»No, kako gre pri vas? Bodite pripravljeni, takoj začnemo!

Pripravite veter!

Pozor! Ne zamudite, ta hip bo eksplozija!»

»Kaj je to?« bi pomislil tuj opazovalec. »Diverzant? Ali norec? S kom se vendar razgovarja? In kako naj pripravi veter?

Vse to je pa lahko pojasniti.

Krasna stavba je Osrednje gledališče Rdeče armade. Mala sobica je radiocentrala, skrivnostni človek je pa režiserjev pomočnik.

Mikrofon za prenos gledaliških predstav po radiu se je že udomačil. Sedaj pa radio zavzema nove postojanke v samem gledališču. Posebno izrazit je ta pojav v Osrednjem gledališču Rdeče armade ki je bilo nedavno sezidano po najnovejših pridobitvah gledališčne tehnike. Tu je radio neposredno udeležen v predvajanju predstav.

Danes so igrali v gledališču »Vojskovodjo Suvorova«. Nekaj sekund preden se je dvignil zastor, je režiserjev pomočnik pritisnil za gumb in zapovedal: »Igrajte koračnico!«

Ko se je dvignil zastor, so se zaslišali od nekje daleč zvoki glasbe, ki je marširala mimo. Zvoki so se bolj in bolj približevali, godba je prihajala vse bližje in bližje— sedajle je prav vstric z nami — potem pa se je začela oddaljevati in je končno utihnila. V resnici pa ni bilo za odrom nikake godbe. Nastop godbe so posneli na ploščo, radijska naprava pa je odigrala ta posnetek in pri tem menjala moč zvokov kakor je želel režiserjev pomočnik. V igri »Vojskovodja Suvorov« je ta radijska naprava nastopila večkrat. Po navodilu režiserjevega pomočnika je izvajala zavihanje vetra, hrum množice, donenje zvona, razstrelitev mosta.

Radioakustična oprema gledališča omogoča presenetljive rezultate z najmanjšimi stroški. Tako na primer, če pred mikrofonom mečkamo vrečico s krom-

pirjevo moko in potem ta šum ojačimo in reproduciramo z zvočnikom, se nam zdi natanko tako, kakor da bi škripal sneg. Če pa pritiskamo tkanino ob leseno kolo, ki se vrti z menjajočo se hitrostjo, vzburjamo pri poslušalcu vtis, da tuli veter.

#### Tresk in šum

Če bi se ob določeni uri sprehodili po hodniku enega medicinskih institutov, bi gotovo zastali pred steklenimi vrati velike, svetle predavalnice. Izza vrat so se slišali neki čudni, močni udarci. Pravilno kakor ura je tiktakalo: tuk-tuk, tuk-tuk.

Kaj je to moglo biti? In kako se more vršiti predavanje ob taki spremljavi? In vendar, predavanje se ni pretrgalo. Skozi vrata je bilo videti sivolasega profesorja, ki si je prizadeval, da bi nekaj razložil, kadar so udarci iz nerazumljivega vzroka postali slabotnejši.

To je bilo — srce enega izmed študentov.

Res, nikar se ne čudite! Srce študenta. Poseben mikrofonski pretvarjalnik udarce srca »dežurnega bolnika« v električne sunke, ki so jih spet elektrone ojačevale do zaželene moči.

Ta ojačevalna naprava je omogočila vsem prisotnim v dvorani, da poslušajo hkrati s profesorjevo razlago udarce srca, njegove šume, najfinejše odtenke njegovega bitja.

#### Odkrili so skrivnost

Več ko petdeset let so se ameriški geologi trudili z nalogo, kako naj ugotovijo vijugasti tok podzemeljske reke v bližini mesta Bellevue (Belvi) v državi Ohio (Ohajo). Mnogokrat so poskušali, toda vselej brez uspeha. Reka ponika pod zemljo, teče po neki podzemeljski poti in se zopet pojavi na površini

zemlje. Toda vprašanje, po kateri strugi teče pod zemljo, je ostajalo brez odgovora. Tedaj je učenjakom prišlo na misel, da bi odkrili to skrivnost s pomočjo elektronke. V majhen gumijast balon, neprodušen za vodo, s premerom okoli 20 cm, so dali radiooddajnik za kratke valove in ga vrgli v reko. Tok ga je pograbil in balon se je odpravil na podzemeljsko potovanje. Oddajnik je nenehoma dajal signale, ki so jih sprejemali kontrolni radiogoniometri\*. Smeri, iz katerih so se slišali signali, so dale v svojem presečišču natančno pozicijo balona in tako so ugotovili skrivnostno pot podzemeljske reke.

Tako so lahko s pomočjo elektronke preprosto in natanko rešili težko znanstveno vprašanje.

### Iznajdljivi kitolovci

Pri lovu na kite se često zgodi, da se ranjeni kit skrije v morski globočini in tako ga kitolovci ne zasledijo več.

Da bi olajšali zasledovanje kita, so na kitolovskih ladjah začeli uporabljati majhen oddajnik, ki ga pričvrstijo na konec harpune. Vse zvižgače ranjenega kita, ki se skuša skriti zasledovalcem, so brez uspeha. Oddajnik daje nekaj ur signale in kitolovci sledijo tem signalom, dokler kita ne dohite.

### Onstran vidljivega

Gotovo je že vsakdo izmed vas bral kak fantastičen roman, morda celo znanstveno razpravo o vprašanju, ali je mogoče videti skozi meglo in ponoči.

»Ali je res mogoče videti v temi?«

---

\* Radiogoniometer — priprava za določitev smeri, iz katere prihaja radiosignal. — (Op. prev.)

S tem vprašanjem smo se obrnili na znanega strokovnjaka elektronske tehnike.

»Ta izraz ni čisto pravilen,« je dejal naš znanec strokovnjak. »Videti v absolutni temi, to se pravi, če ni nobenih žarkov, je seveda nemogoče. Kakor veste, svetloba ni nič drugega kakor radiovalovi. Razlika med njimi je edino v tem, da so svetlobni valovi znatno krajši. Najkrajši radiovalovi so dolgi nekaj

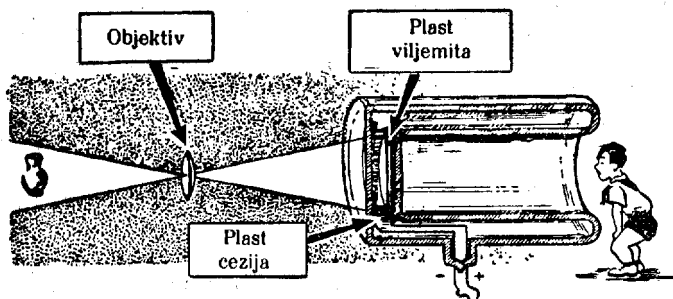

Prerez elektronsko-optičnega konverterja.

centimetrov, svetlobni valovi pa so krajši od enega mikrona (0.001 mm).

Vsa barvna skala žarkov, ki jih oko dojema, leži med valovnimi dolžinami od 0.4 do 0.75 mikrona. Val, ki je dolg približno 0.75 do 0.7 mikrona, občuti oko kot rdečo barvo. Valovi, dolgi 0.6 do 0.55 mikrona, se zde očem rumeni, valovi dolžine 0.45 mikrona — modri in 0.4 mikrona vijoličasti.

Valov, ki so daljši od 0.75 mikrona, tako imenovanih infrardečih valov, in valov, krajših od 0.4 mikrona, tako imenovanih ultravijoličastih, oko ne občuti več. Če obsevamo kak predmet z žarki, ki je njihova valovna dolžina večja od 0.75 mikrona ali pa manjša od 0.4 mikrona, ga človek ne bo mogel videti, pa najsi



bodo ti žarki še tako močni. Za njegovo oko bo tak predmet teman.

Toda posebna elektronska priprava izvrstno občuti take »temne žarke« in spreminja nevidno svetlobo v vidno. To pripravo je izumil ruski učenjak dr. Zvornikin. Ta priprava se imenuje elektronsko-optični konverter (pretvarjalnik), skrajšano EOP.

Znano vam je, da kovine pod vplivom vidne, pa tudi »nevidne« svetlobe izžarevajo elektrone. Količina izžarjenih elektronov je odvisna od intenzitete svetlobe. Vse kovine pa ne izžarevajo elektronov pod vplivom svetlobe enako močno. Najobčutljivejši za vpliv svetlobe je cezij. Ta kovina izžareva elektrone že pri prav slabi svetlobi.

Opažamo pa tudi nasproten pojav: nekatere snovi se začno svetiti, če nanje padajo elektroni. Čim več elektronov pade na posamezno točko take snovi, tem bolj se ta točka sveti. Med te snovi spada na primer tudi kalcijev silikat ali viljemit.

To lastnost cezija in viljemita je izkoristil izumitelj, da je pretvoril nevidne slike v vidne. Mislite si majhno stekleno cev, ki ima na enem koncu dno, na drugem je pa odprta! Prednja stena dna je prevlečena s cezijem, zadnja pa z viljemitom.

Če na tanko cezijevo plast s pomočjo fotografskega objektivna prenesemo »sliko« kakega predmeta, ki je osvetljen z infrardečimi žarki, (slika kakor tudi predmet sta seveda nevidna) bodo močnejše osvetljena mesta slike izbijala več elektronov, temna mesta pa prav malo. Tako dobimo na cezijevi plasti sliko predmeta, sestavljeno iz elektronov različne gostote. Ta slika je elektronska in sedaj je naša naloga, da to elektronsko sliko pretvorimo v vidno.

Druga stena je prevlečena z viljemitom. Z viljemitovim zaslonom je staknjen pozitivni pol električne

baterije visoke napetosti, negativni pol te baterije pa s cezijevo ploščico.

Elektroni, ki jih izbije iz plasti cezija svetlobna slika, se odbijejo od te plasti, ki je negativno naelektrona in lete k viljemitovemu zaslonu, ki ima pozitiven naboj. Tako se prenaša elektronska slika.

Ko elektroni z vso silo prilete na viljemitov zaslon, vzbujajo na njem pojav fluorescence (svetlobni pojav).

Tiste točke, na katere pada mnogo elektronov, se svetijo močnejše, one pa, kamor pade malo elektronov, se svetijo bolj slabo. Tako se elektronska slika spreminja v vidno (svetlobno) sliko.

Tako moremo s pomočjo čudovite elektronske priprave videti tam, kjer bi sicer vladala za naše oko neprodorna tema.

Še veliko bo težav, preden bomo lahko praktično rabili te priprave za gledanje v temini, toda prizadevamo si, da jih premagamo. Za vojno je ta priprava lahko neprecenljive vrednosti.

Mislite si, da oborožimo našo vojsko s takimi pripravami!

Letala se bodo v popolni temini spuščala čisto nizko in bodo brez pogrške bombardirala in obstreljevala s topovi najvažnejše sovražnikove objekte.

Črna krdela tankov bodo lahko v temni noči, ko ne vidiš dva koraka pred seboj, obšla zapreke in se z vso hitrostjo vrgla na sovražnikove utrdbe.

Ostrostrelci bodo v temi po svoji izbiri lahko streljali na sovražnika. Izvidnice se bodo lahko brez strahu gibale sredi sovražnikovih položajev. One bodo videle vse, sovražnik pa njih ne bo videl.

Ali se bo mogel kdo upirati taki vojski? To bo vojna tistih, ki vidijo, proti slepcem.<

»Radar«

Kaj je prav za prav bistvo obrambnega sredstva, ki je znano pod imenom »radar«? Ta aparat je prvič služil kot obrambno sredstvo v poslednji svetovni vojni. Predvsem je bil namenjen, da pravočasno opozori naše lastne lovce in protiletalsko topništvo, da se bližajo sovražnikova letala. Prej smo imeli le električne reflektorje in razne akustične (prisluškovalne) priprave, toda ta sredstva v novejšem času niso več zadostovala. Hitrost letal je tako narasla, da ni bilo več mogoče o pravem času odkriti sovražnika s takimi sredstvi. Potrebno je bilo uspešnejše sredstvo. Tehnika je res iznašla tako sredstvo in ga imenovala »radar«.

Kakor je bil v prvi svetovni vojni novost tank, tako je bil radar nekaj novega v poslednji svetovni vojni in se bo brez dvoma še znatno izpopolnil.

Ta priprava temelji na splošno znani misli. Kako naj odkrijemo letalo, ki leti po temni noči? Moramo ga obsvetiti z reflektorjem in letalo postane vidno. Če pa hočemo na postavljeno vprašanje odgovoriti bolj učeno, bomo dejali: nebo moramo preiskati s snopom zelo kratkih elektromagnetnih valov — saj vam je znano, da je svetloba elektromagnetno valovanje? — in ko ti valovi srečajo kako zapreko, na primer letalo, se jih en del odbije od njega, se vrne nazaj — in mi zagledamo letalo.

Ta način je preprost, čeprav ni nikakor dovršen. Prvič je akcijsko območje reflektorja kakor tudi očesa omejeno in ne seže dalje kakor 8—10 kilometrov. Drugič, v megli ali ob deževnem vremenu svetlobni valovi ne morejo prodreti skozi težke oblake. Letalo se v njih skriva in mi ga ne vidimo več. Tretjič odkrije in demaskira svetli snop reflektorja samega sebe, ko blodi po nebu in išče sovražnika. Le-

talec ugleda veliko prej ognjeno kopje reflektorja, kakor ujame reflektor letalo v svoj snop. In končno ne moremo določiti s prostim očesom razdaljo do letala. Ali je 5 kilometrov, ali jih je 8?

Radar je pa brez vseh teh nedostatkov. Bistvo njegovega delovanja lahko opišemo s prejšnjimi besedami. Mi preiskujemo nebo s snopom elektromagnetnih valov ali natančneje, s snopom zelo kratkih radiovalov. Kadar ti valovi zadenejo ob kako zapreko, na primer letalo v zraku, se jih en del odbije od tega letala in vrne nazaj v specialni radiosprejemnik.

Če izmerimo čas med emisijo (oddajo) radiovalov in vrnitvijo odbitih valov, moremo neverjetno natančno določiti pozicijo letal.

In tako imamo torej namesto obločnega plamena — elektronko, namesto zrcala reflektorja — usmerjeno anteno, namesto svetlobnih žarkov — radiovalove in končno namesto očesa — radiosprejemnik. To je, vidite, bistvo radarja.

Nasprotno kakor svetlobni žarki, prodirajo radiovalovi skozi vsako meglo ali oblak. Nobeno telo se ne more skriti radiovalovom, ki prodirajo skozi vse. Zato lahko odkrijemo s pomočjo radarja o pravem času sovražna letala, ko se približujejo, in se pripravimo na primeren sprejem teh nepovabljenih gostov.

Ta izum ni ostvaril en sam ali dva specialista, temveč mnogo inženirjev, tehnikov in učenjakov.

Že pred mnogimi leti so znanstveniki začeli raziskovati vrhnje plasti ozračja glede na njih električnost. Izkazalo se je, da so zelo visoko nad zemljo — višje nego se je doslej dvignilo katero koli letalo — plasti naelektrenih delcev zraka, ki odbijajo radiovalove. Te plasti imenujemo Kennelly-Heavysidove (Hevisajdove) plasti, po imenih učenjakov, ki so jih raziskali.

Za ugotovitev višine teh plasti so uporabili posebno metodo. Določili so jo namreč tako, da so izmerili čas, ki je potekel, medtem ko so radiovalovi dospeli do te zračne plasti, se od nje odbili in se vrnili na oddajno postajo. Če na primer ta časovni interval znaša eno tisočinko sekunde, tedaj vemo, da je val v tem času preletel 300 kilometrov, ker je njegova hitrost v eni sekundi 300.000 kilometrov. V tem primeru je torej zračna plast 150 kilometrov nad zemljo.

S tem raziskovanjem se je pečalo nad 2000 učenjakov in inženirjev. Mnogo uspehov so dosegli na tem področju Angleži; mnogo zaslug si je pridobil zlasti njihov učenjak Robert Watt.

Težave so bile pa velike. Treba je bilo izdelati popolnoma nove tipe izredno močnih elektronk, ker bi bila sicer energija odbitih radiovalov premajhna, da bi mogla delovati na sprejemne aparate.

Navadni radiosprejemniki nikakor niso bili uporabni za ta namen. Njihove elektronke niso mogle sprejemati tako kratkih valov, kakršni so potrebni za radar. Učenjaki so morali ugotoviti vzrok te neuporabnosti elektronk. Kakor vemo, se radiovalovi širijo s hitrostjo 300.000 kilometrov na sekundo. Da dobimo valove, dolge 1 kilometer, mora izvor teh valov zanihati 300.000krat v sekundi. Da pa dobimo valove, dolge 1 meter, mora biti hitrost nihanja še tisočkrat večja, to se pravi 300 milijonov nihajev na sekundo.

Ko so signali take velikanske frekvence dospeli na elektrode ojačevalk, elektroni pri vsej svoji lahkoti in gibljivosti niso mogli več slediti temu nihanju, ker niso mogli preleteti razdalje med elektrodami v teku enega nihaja. Niso mogli nihati s tako velikansko hitrostjo. In zato elektronke niso delovale. Morali so izumiti nove, specialne elektronke. Da olaj-

šajo elektronom prelet od ene elektrode do druge, so napravili razdaljo med elektrodami silno majhno in so tako dobili majčkene elektrode, velike kakor želod in še manjše. Zato so jih začeli imenovati želodke.

Razen tega je bilo treba izumiti tudi posebne priprave, s katerimi je bilo mogoče meriti čas, ki je bil potreben, da so valovi dosegli prepreko in se vrnili. Kako majhni so ti časovni presledki, si lahko predstavimo, če vemo, da val v eni sekundi osemkrat obleti Zemljo.

Danes so vse te težave premagane. V naših rokah je izredno orožje. Z njim izvemo vnaprej o vsakem približevanju sovražnih letal in imamo dovolj časa, da se pripravimo na njihov sprejem.

Naši lovci se srečajo s sovražnikom, ko je v svojem približevanju še zelo daleč. Naši protiletalski topničarji lahko pripravijo svoje baterije in ker natančno vedo, kje so sovražna letala, jih o pravem času obsujejo z nepogrešljivim, uničujočim ognjem.

Že med poslednjo svetovno vojno se je uporabnost radarja znatno razširila in izpopolnila. Toda tudi v mirnem času ima radar najraznovrstnejše naloge: zelo razširjen je kot važno pomožno sredstvo v pomorski in zračni navigaciji (plovbi) in celo v astronomiji.

## 6. poglavje

### V OBRAMBI DOMOVINE

#### Iskrna četa

Spomladi leta 1905 sta na Japonsko fronto dospela dva vojaška oddelka s čudnim imenom: iskrne čete. Znane so nam čete strelcev, tankovske čete, čete avto-

matskega orožja, toda o iskrnih četah težko da je že kdo slišal. Kaj so se borile te čete z iskrami?

Da. To so bile prve vojaške radijske postaje. V teh postajah so bile vir električnega nihanja iskre, ki so preskakovale med dvema elektrodama — in zato so se te čete tudi tako imenovale. Radijske postaje so bile tedaj silno neokretne in težko prenosne. Vsaka je potrebovala za svoj prevoz cel oddelek trena. Njihovo akcijsko območje ni segalo dalje kakor 30 km. In vendar so celo te nepopolne postaje dokazale, kako zelo važna je radijska zveza v vojni.

Radijske postaje so takrat imele tudi že vojne ladje, toda izkoriščale so jih slabo in rabile le malo.

Nasprotno so pa Japonci izkoriščali radijsko zvezo prav mnogo in so pri tem pokazali veliko spretnost in natančnost.

Ruska pomožna križarka »Ural« je imela zelo močno radijsko postajo. Prav lahko bi preglasila japonske oddaje in tako onemogočila Japoncem radijsko zvezo. Komandant »Urala« je to javil admiralu Rožestvenskemu in je sprejel od njega sledečo, po našem mnenju, milo rečeno, nesmiselno zapoved: »Ne motite Japonce pri telegrafiranju!«

V začetku prve svetovne vojne so bile poljske radijske postaje že lažje in manjše in so lahko oddajale na daljave 200—250 km. Toda rabili so te postaje le višji štabi. Že prvi boji so pokazali, da malo število radijskih postaj nikakor ne ustreza velikanskim vojskam, ogromni dolžini bojnih črt in značaju vojne sploh. Zato so se začela sredstva zveze že med vojno hitro razvijati. Vojska je dobila radijske postaje tudi za svoje prednje dele, za zvezo na maršu, na avtomobilih in na letalih.

Ko je Rusija prenehala z vojno, so bile radijske postaje že po pehotnih polkih, topniških in letalskih

formacijah. Nove radiooddajne postaje niso bile več na iskre, temveč na elektronke. Glede na akcijsko območje niso prav nič zaostajale za postajami na iskre, pri tem so bile pa lažje in manjše.

V državljanski vojni je Rdeča armada na široko izkoriščala radijsko zvezo. K temu jo je prisilil posebni značaj manevrske vojne. Navadna žična zveza ni mogla slediti vojskam, pa tudi žice je bilo premalo. Hočeš - nočeš, treba je bilo poklicati na pomoč radio. In radio je res vedno pomagal Rdečim četam v najtežjih situacijah. Kolikokrat se je zgodilo, — ko so vojaške akcije dosegle višek — da so štabi zgubili zvezo med seboj, in le radio je omogočil, da so medsebojno zvezo zopet vzpostavili. Konjeniški oddelki, ki so delovali v zaledju belih armad, so vzdrževali zvezo preko glav sovražnikove vojske skoraj izključno s pomočjo radia.

Po končani vojni je Sovjetska država začela mirno gospodarsko graditev. Kot uspeh velikanskega dela za razvoj socialistične industrije in kolektivnega kmetijstva, ki ga je izvršilo delovno ljudstvo naše domovine pod vodstvom boljševiške partije, »se je Sovjetska zveza pretvorila iz slabe države, nepripravljene na obrambo, v državo, ki se lahko brani vsakega napada; v državo, pripravljeno na vsako naključje, sposobno, da proizvaja v masah vsa sodobna obrambna sredstva in opremljena z njimi svojo vojsko v primeru napada od zunaj.« (Stalin.)

To je rešilo našo domovino, ko so jo verolomno napadla oklopljena krdela nemških fašističnih osvajačev. Rdeča armada je storila, česar ni mogla storiti nobena druga vojska na svetu. Vzdržala je ta udarec, čeprav se je zdelo, da se mu ni mogoče ustaviti. Izčrpala je v ogorčenih bojih Hitlerjevo vojsko in jo končno privedla do katastrofe.



Ko so hitlerjevske tolpe napadle Sovjetsko zvezo, je bila Rdeča armada opremljena z odličnimi sredstvi za zvezo, ki so bila po svoji uporabljivosti mnogo boljše nego oddajne postaje na iskre, kakršne je imela ruska vojska v prvi svetovni vojni.

#### Glavno sredstvo zveze

Skušnje vojnih let so pokazale, da je udeležba velikanskega števila topništva, minometov, tankov in letalstva, ki vsi sodelujejo s pehoto in konjeništvom, dalje visoka stopnja motorizacije v vojski in velikanska uporaba tehnike, dala današnji vojni značaj manevrske vojne. Bitke so postale ostre, napete in dostikrat potekajo silno hitro. Med boji se položaj čisto in hitro spremeni. Globoki prodori v obrambni sistem sovražnika, obkoljevanja, delovanje oddelkov in skupin v sovražnikovem zaledju — vse to silno otežuje vodstvo operacij. Uspeh v bojih je odvisen od istočasnih naporov vseh vrst orožja — letalstva, tankov, topništva, pehote in konjenice — in od skladnosti njih delovanja. Take skladnosti pa ni mogoče doseči brez zanesljive in nepretrgane zveze med vsemi vrstami orožja.

Podobno, kakor se vrši vsako gibanje človeškega telesa s pomočjo živcev, ki prenašajo do mišic zapovedi iz možganov, tako se vrši tudi vsako gibanje ogromnega, kompliciranega mehanizma — sodobne vojske — s pomočjo sredstev za zvezo, ki vežejo prednje dele na fronti z živčnim centrom, z možgani vojske, to se pravi s štabom. Sredstva zveze — to so živci vojske.

Česte premetitve štaba z enega kraja na drugi, hitro menjajoča se situacija, bliskoviti manevri posameznih delov, orkanski topovski ogenj, delovanje diverzijskih sovražnih oddelkov — vse to otežuje

uporabo žičnih zvez. Čisto nekaj drugega je pa radio. Radio ni odvisen od kraja in ne potrebuje nikakih vodov. Zato tudi edino radio lahko zagotovi zvezo preko ozemlja, ki ga je zasedel sovražnik, zvezo z letalstvom, s tanki in z mornarico. Radio nam omogoči, da imamo zvezo z drugo postajo, katere pozicija nam je popolnoma neznana. To je pa odločilne važnosti za zvezo s partizanskimi odredi in z izkrcanimi oddelki, ki delujejo v sovražnikovem zaledju.

Zaradi teh svojih vrlin so se radijske postaje tudi razširile ne le v velika strateška telesa, ampak tudi v vse male taktične enote: v bataljon, četo, vod, baterijo in divizijon.

V letalstvu ima vsako letalo svojo radijsko postajo. Prav tako ima tudi pri oklopnih bojnih sredstvih vsak tank, oklopni avtomobil in oklopni vlak svojo radijsko postajo.

Radio je postal glavno, včasih pa celo edino sredstvo zveze.

Pogoji za delovanje radijskih postaj so pri raznih vrstah orožja in v raznih oddelkih silno različni. Letalstvo na primer ima lahke radijske postaje, specialno prirejene za delo na letalih, tanki imajo čvrste postaje, ki zanesljivo delujejo tudi med tresenjem in udarci. Konjenica ima prenosne postaje, ki se premikajo kamor si bodi, če le more tja dospeti jahač; mali deli pehote imajo majhne, lahke radijske postaje, ki jih lahko nosi posamezen pešec; višji štabi vojske pa imajo obsežne, močne radijske postaje, ki jih je treba prevažati na velikih avtomobilih.

Na vsakem kvadratnem kilometru bojne črte nahajamo nekaj desetih radijskih postaj. Zato Angleži tudi naravnost pravijo, da se pri njih »količina radijskih postaj v sestavu ene divizije približuje štiristevilčnemu številu«.

Organizacija radijske zveze je pod takimi pogoji zelo komplicirana. Dolžine radijskih valov je treba porazdeliti med vse te postaje tako, da ne bi motile druga drugo.

#### Sončne pege

Pregovor pravi: »Celo na soncu so pege«. Brez takih »peg« pa tudi radio ni, pa najsi je še tako odlično sredstvo zveze. Vrlin in prednosti ima radio mnogo, vendar pa tudi bistvene nedostatke.

Kakor vemo, seva oddajna radijska postaja energijo na vse strani. Zato lahko slišijo vsi sprejemniki v njenem akcijskem območju, bodisi lastni ali tuji, vse, kar postaja oddaja. Pa ne le, da lahko poslušajo, ampak lahko tudi ugotove z radiogoniometrijskimi postajami, kje je oddajajoča radijska postaja. Posledica tega je, da nasprotnik lahko brez težave dobi od nas podatke o razporedbi naše vojske, o njenem premikanju in o operacijah, ki se pripravljajo.

Zato v vojni rabijo radijsko zvezo na tak način, da se sovražnik ne more okoristiti s podatki, ki jih izve iz radia. Prvič ne uporabljajo radijske zveze v primerih, kadar so na razpolago tudi druga sredstva zveze. Drugič se vsi operativni podatki oddajajo šifrirano. Končno nadomeščajo dolge in komplicirane dispozicije s kratkimi, dogovorjenimi signali. Na ta način je lahko oddaja prav kratka, tako da nasprotnik nima časa, da bi z radiogoniometri ugotovil pozicijo oddajne postaje.

Še ena slaba stran radijske zveze je v tem, da nasprotnik lahko moti radiooddajo, s tem da jo »prevpije« s kako svojo močnejšo postajo.

Da bi se otresli te neugodnosti, tudi v tem primeru prenašajo vesti s kratkimi signali; razen tega pa imajo v rezervi še en val. Čim nasprotnik »sede« na naš val in ga začne dušiti, nemudoma preidemo

na rezervno valovno dolžino. Preden nas nasprotnik zopet najde v etru, je radiogram že oddan.

Tako uporablja Rdeča armada razen tankov, topov, strojnic, pušk in drugih vrst orožja v svoji borbi z nemškimi fašističnimi osvajači zelo veliko tudi elektronko. Elektronka je stalno prisotna na vseh bojiščih, udeležuje se srditih bojev in pomaga Rdeči armadi uničevati hitlerjevske razbojnike in čistiti našo deželo od njih.

#### Lovci min

Rdeča armada uničuje in razbija sovražnika ter osvobaja korak za korakom našo domovino osovraženi roparjev in nasilnikov.

Ko se nemški fašistični podleži umikajo pred udarci naših vojsk, skušajo zadržati naše napredovanje. Vse mogoče zvijače poskušajo, samo da bi zavrlji naše napredovanje; razstreljujejo in minirajo mostove, pripravljajo drevesne barikade in polagajo skrbno maskirana minska polja. Tudi vse njihove prepreke so polne min. Skrita mina — to je osnova barbarskih nemških poskusov, da zadrže naše napredovanje.

Čez polje in gozd se vijuga, kakor potoček, občinska pot. Komaj nekaj minut je minilo, kar je izginila za ovinkom poslednja skupina umikajočih se Nemcev in na cesti je zavladal mir, kakor da nikdar ni tukaj divjala vojna. Če ne bi bilo neštevilnih sledov avtomobilskih koles in odtiskov tankovskih gosenic, ne bi nič spominjalo na to, da ta cesta drži prav na fronto. Prav lahko bi jo imeli za malo podeželsko pot v daljnem zaledju. Toda ta slika miru in pokoja je varljiva. Dovolj je le nekaj korakov po tej poti, pa se utrga iz zemlje ognjen vrtinec in v plohi jeklenih drobcev, v tresku eksplozije, ne ostane od ne-

opreznega pešca nič več kakor spomin. Pot kakor tudi vsa okolica je minirana in sicer tako minirana, da tudi najopreznnejše oko ne more opaziti ničesar sumljivega, čeprav je na tisoče min položenih po poti in po poljih ob njej. Leseni most so Nemci »pozabili« pognati v zrak. Čez ta most lahko brez skrbi gre na tisoče pešcev, lahko se prepelje kolikor si bodi avtomobilov in nič se ne pripeti. Treba je pa le, da se pripelje na most težek tank in ta hip zletita v zrak most in tank. To je mina posebne konstrukcije: eksploziva edino pod pritiskom nekaj desetih ton. Tamle ob poti pa leži, glej, lepa cigarnica, ki jo je nekdo odvrigel. Polna je dehtečih cigaret! Toda komaj se dotakneš te cigaretnice, se dogodi strašna eksplozija. Cigarnica je vaba, s katero hočejo Nemci primamiti naivnega preprosteža. Take »izgubljene predmete« imenujejo na fronti »presenečenja«.

Toda glej, pot je oživela. Daleč tam se je prikazala skupina borcev. Brezskrbno gredo po poti. Nekateri izmed njih gredo ob cesti, kakor bi se sprehajali. Bliže in bliže prihajajo. Že lahko razločimo njihova zagorela, od vetra pordela lica. Prednji mahajo z nekimi čudnimi drogovi, z obročki na koncih, podobnimi mreži za metulje ali pa ribjemu saku. Na ušesih imajo ti borci telefonske slušalke, čez ramena imajo oprtane torbe.

Saperji se približujejo miniranemu prostoru. Še nekaj korakov in s strašnim treskom zleti v zrak zemlja, ki je polna min. Eden tistih, ki gredo spredaj, se ustavi, drog v njegovih rokah obstane prav ob robu minskega polja. Saper oprezno zabode v zemljo nekakšen znak in izogibajo se, kakor ladja sredi ledenih gromad, se napoti pogumno v notranjost minskega polja. Zdaj pa zdaj obstane, vtakne v zemljo sledeči znak in gre naprej. Borci, ki gredo za njim, se ustavljajo pri teh znakih, oprezno razkopavajo

zemljo, dvigajo mine ter jih s hitrimi, spretnimi gibi napravijo neškodljive in skladajo na kupe ob poti. V določenih presledkih rastejo desno in levo od poti palice s tablicami: »Pot je očiščena min 100 metrov na široko« in »Gibanje je dovoljeno edino po poti. To mesto je minirano.«

Od kod pa vedo saperji, da je polje minirano? Kaj jim pomaga, da se brez strahu drznejo v globino minske zapreke? Kako to, da so s tako gotovostjo postavili znake o skritih minah? Ali se morda niso bali min?

Na vsa ta vprašanja lahko odgovorimo na kratko: opremljeni so z minskimi detektorji, pripravami za iskanje min, pri katerih je bistveni sestavni del elektronika. Elektronika je zašepetala, v saperjevi slušalki: »Mina je blizu! Bolj na desno, spredaj, še naprej! Tukaj!« In saper je zasadil na tem mestu svoj znak v zemljo. Ko je tako napravil neškodljivo eno mino za drugo, je došel saper tudi do lepe cigarnice. Ko jo je ugledal, se je borec nasmehnil in je blizu te vabe vtaknil v zemljo znak. »To je ,presenečenje!« je zaklical svojemu tovarišu in šel dalje.

Prav tako so dezaktivirali tudi protitankovske mine, ki so bile skrite pod pločnikom na mostu. Tako so ostale spletke fašistov brezuspešne zaradi budnosti in požrtvovalnega dela junaških saperjev, opremljenih z minskimi detektorji na elektronike.

### Magično oko

S pomočjo raznih priprav in izumov je človek silno ojačil, razvil in izboljšal vse svoje sposobnosti. Celo tak svoj čut, kakor je vid, je napravil nepri- merno finejši, občutljivejši in močnejši.

Človek je izumil daljnogled na prizme in je tako dosegel, da lahko gleda oddaljene predmete v vseh

njihovih podrobnostih, kakor da so se mu približali na desetkrat manjšo razdaljo ali pa še bolj. Teleskopi so zmanjšali oddaljenosti in ljudje so ugledali v brezkončnem nebesnem prostranstvu daljne zvezde, ki jih s prostim očesom ni mogoče videti. Mikroskop je omogočil človeku, da proučuje take predmete, o katerih se mu prej niti sanjalo ni.

Tako je človeški um premagal nepopolnost človeškega očesa. Toda kmalu je uspel človek, da svoje oko opremi s tako pripravo, o kateri smo poprej slišali samo v pravljicah. V tem primeru ne moremo več govoriti o premagovanju nepopolnosti ali pomanjkljivosti človeškega vida. V tem primeru gre za zmago nad nepremagljivimi nedostatki; za sposobnost, da vidimo skozi neprozorne predmete.

Saj je vendar prirodno, da postane opazovalec na mah slep, če postavimo pred njegove oči še tako tanek, toda neprozoren predmet, na primer list papirja. V pravem pomenu besede ne vidi več dalje od svojega nosa. Človeku pa je dostikrat tako nujno potrebno, da bi s svojim pogledom prodrl v notranjost kakega predmeta. V rokah imamo na primer važen del letalskega motorja. Na oko se kaže brez napake. Toda kdo nam pove, kaj se skriva pod to krasno izglajeno površino. Naše oko ne more prodreti v globino kovine. Tu je brez moči. In vendar bi bilo neogibno potrebno, da pregledamo ta del v njegovi notranjosti, da vidimo, ali nima kakih skritih razpok, praznin, mehurjev in drugih napak. Saj je vendar jasno, da bo ta del, če je v njem kaka skrita hiba, odpovedal morda v najodločilnejšem hipu, v ogorčenem boju s fašističnimi mrhovinarji. In junaški letalec bi poginil hkrati z vso posadko letala, ne da bi izvršil svojo nalogo. Vse to pa samo zaradi tega, ker nismo prej, še v tovarni, opazili notranje hibe, ker nismo mogli prodreti s svojimi očmi v notranjost kovine.

Ali pa drug primer s popolnoma drugega področja!

V bolnišnico so pripeljali z bojišča težko ranjenega borca. Drobec mine mu je prebil prsni koš in obtičal v prsni, nekje blizu srca. Vsak hip more srce obstati in tedaj je smrt gotova. Takojšnja operacija je neogibna. Toda kako naj vemo, kje je ta drobec? Ali mora kirurg res tako dolgo rezati in razkosavati zdravo tkivo, dokler mu ne pride drobec pod nož? Ali je res nemogoče odstraniti ta drobec po najkrajši in najmanj nevarni poti? Seveda je mogoče. Toda v ta namen moramo videti z našimi očmi v notranjost človeškega telesa.

Človeški um je premagal naravo tudi v tem dvo-boju. Elektronska priprava je prišla človeku na pomoč in mu omogočila, da vidi v notranjost kompliciranih kovinskih izdelkov, da opazuje delovanje raznih telesnih organov, kakor srca, pljuč ali želodca in da podrobno ogleduje človeško okostje. In če prodre v človeško telo kak tuj predmet in rani notranje organe, ga moremo natanko videti in ukreniti potrebno, da ga odstranimo iz organizma. Saj že poznamo to pripravo — to je rentgenska cev.

Žarki, ki jih izžareva rentgenska cev, imajo izredno veliko prodorno moč. Vsa telesa so za rentgenske žarke bolj ali manj prozorna. Bolj ali manj pravimo zato, ker nobeno telo ni popolnoma prozorno za te žarke. Nekaj se jih vedno zgubi.

Nekatere snovi se pod vplivom rentgenskih žarkov svetijo. Če položimo med rentgensko cev in zaslon iz kartona, ki je prevlečen, recimo, z barijevim in platinovim dicianidom, svojo roko, bodo njene kosti zadržale več žarkov, mišice manj, na zaslonu pa vidimo senco okostja roke.

Te znamenite žarke na široko uporabljajo v medicini in industriji. Zdravniki preiskujejo z njimi



bolnike, da ugotove stanje notranjih organov, prelom kosti ali tuje predmete; inženirji razsvetljujejo z njimi kovinske odlivke, da bi odkrili v njih razpoke in praznine, ter preiskujejo kakovost zvarke.

Ker fotografska plošča počrni pod vplivom teh žarkov, nam je mogoče, da dobimo fotografske posnetke, se pravi natančno sliko sence, ki jo dobimo, če z rentgenskimi žarki preiskujemo predmete.

#### **Kirurgov pomočnik**

Poskusite se posloviti od prijatelja in mu podati roko, ne da bi gledali na njega, temveč na senci vajinih rok!

Videli boste, da to ni tako lahko. Dolgo boste morali premikati roko zdaj na eno stran, zdaj na drugo, preden ga boste prijeli za roko.

V ravno takem položaju so tudi kirurgi, ko operirajo ranjenca, da bi mu izvlekli iz telesa kovinski drobec. Senca drobca se s pomočjo rentgenskih žarkov jasno vidi; tale črna kratka senca s konico na koncu, to je krogla iz puške, tale zveržena senca z raztrganimi robovi je pa drobec granate ali mine. Kje da so obtičali ti drobci, ali blizu nekje v prsih ali morda v hrbtenici, tega ne moremo ugotoviti. In zato išče kirurgov nož kroglo prav tako negotovo, kakor smo se mi trudili najti prijateljevo roko po njeni senci.

Da olajšajo kirurgu iskanje kovinskih drobcev in krogel v človeškem telesu, so izumili posebne priprave — radiosonde. Tudi radiosonda temelji na elektroniki.

Deluje tako, kakor minski detektor, in kirurg je v tem primeru podoben saperju, le s to razliko, da ne išče mine, ki bi mogla zleteti zdaj zdaj v zrak, temveč išče košček te mine, ki lahko stane ranjenca življenje.

Radiosonda seveda ne more zmanjšati važnosti rentgenskih žarkov ali se celo kosati ž njimi. Ena radijska priprava pomaga drugi, skrajšuje trajanje operacije in olajšuje ranjencu trpljenje, zdravniku pa operacijo.

#### Čudovita ozdravljenja

Razen čudovite lastnosti, da prodirajo skozi vsakršna, bodisi še tako gosta in neprozorna telesa za golo oko, imajo pa rentgenski žarki še to lastnost, da zdravilno vplivajo na razne kožne bolezni, rane in na bolezni notranjih organov. Čeprav daljše delovanje teh žarkov škoduje organizmu in povzroča včasih zelo hude posledice, vendar lahko dosežemo s tako imenovanimi »malimi dozami« prav presenetljive rezultate pri zdravljenju raznih bolezni.

Pred 26 leti, v prvi svetovni vojni, je bil državljani V. ranjen v nogo. Minilo je leto, dve leti, tri leta, rana na goleni se pa iz nekega nerazumljivega vzroka ni hotela zaceliti. Bolnik je iskal pomoči v bolnišnicah, pri zdravnikih in profesorjih. Ti so poskusili vse mogoče zdravilne metode in sredstva. Toda nič ni pomagalo. Leta so tekla, rana se pa ni zacelila. Po 26 letih ni rana kazala nikakega znaka, da se obrača na bolje.

Junija 1943 so poskusili zdraviti rano državljana V. z rentgenskimi žarki in tedaj se je zdravilna moč teh žarkov sijajno izkazala. Štirikratno obsevanje z rentgenskimi žarki je pomagalo, da se je rana skoraj popolnoma zacelila.

Že precej dolgo je, odkar so zdravniki začeli uporabljati kot zdravilno sredstvo diatermijo, metodo, ki temelji na delovanju tokov visoke frekvence. V to metodo zdravljenja so se temeljito vživeli in jo promovirali. Toda pred nekaj leti se je razširila govorica,

da so nekateri zdravniki začeli zdraviti s pomočjo neke nove metode, z nečim, kar je podobno diatermiji, toda temelji na zelo visoki frekvenci, namreč nekaj deset milijonov period na sekundo. Govorice so si često nasprotovale, kakor se to pač dostikrat dogaja. Pripisovali so novi metodi tako neverjetno zdravilno moč, da je govoričenje o čudovitih ozdravljenjih že spominjalo na pripovedko. Strokovnjaki so sprejeli te govornice z razumljivim nezaupanjem. Vendar so se trdovratno širile dalje in vzbujale živo radovednost ne le med prebivalstvom, ampak tudi med zdravniki.

Tedaj pa je bila sklicana v Moskvi posebna konferenca zdravnikov, biologov in fizikov, ki so uporabljali polje ultravisokih frekvenc v zdravstvene namene.

Že po prvih poročilih delegatov je postalo jasno, da je učinkovitost te metode prekosila celo neverjetne govornice. Elektronski oscilator ultravisoke frekvence se je izkazal kot čudovito zdravilno sredstvo: elektronka je delala prave čudeže.

Vsako posamezno poročilo je bilo prava »senzacija«. Eden med poročevalci je povedal, da je rabil polje ultravisokih frekvenc za zdravljenje srčnih bolezni in je pri tem dosegel pozitivne rezultate. Drugi je poročal, da je dosegel izredno dobre uspehe pri zdravljenju raznih ognjokov; zlasti pri furunkulozi (turavosti) je baje dosegel v vseh primerih hitro ozdravljenje. Tretji poročevalec je zdravil s temi »žarki« živčne bolezni. Četrti je pospeševal celitev ran. Poročilo se je vrstilo za poročilom in vsako je govorilo o izredno povoljnih uspehih pri najrazličnejših vrstah bolezni.

Celo pri tako strašni bolezni kakor je gobavost, je po izjavi poročevalca iz Novosibirska doseglo

zdravljenje s poljem ultravisokih frekvenc v 27 primerih med 36 znatno izboljšanje zdravja.

Sodobna medicina bi bila brez rentgenskih cevi, brez diatermije in brez polja ultravisokih frekvenc, to se pravi brez elektronke, dostikrat popolnoma brez moči.

#### Glas izpod neba

Kratko pred svojim umikom so Nemci, ki so zasedli majhno belorusko mesto, začeli postajati nervozni. Delali so racije in množične aretacije prebivalcev, ki niso ničesar zakrivili. V svojih razglasih, nalepljenih po zidovih hiš, so hitlerjevci po svoji navadi predrzno in lažnivo trdili, da so Rdeče vojske poražene, njihovo prodiranje pa ustavljeno. Toda prebivalci so po drugih poteh dobivali vesti o resničnem položaju na fronti. Pa tudi histerični ton nemških objav je izdajal strah Nemcev pred bližnjim povračilom.

»... Prebivalstvo ne sme zapustiti mesta brez posebne dovoljenja komandanta mesta. Prekršitev se kaznuje z ustrelitvijo.

... Prepovedano je zapustiti stanovanje od 6. zvečer do 8. zjutraj. Prekršitev se kaznuje z ustrelitvijo.«

Od vzhoda so pa prihajale vesele novice: Rdeča armada je uspešno nadaljevala svoje napredovanje in osvobajala domovino. Bojna črta se je bolj in bolj približevala mestu.

Kot najboljši dokaz uspehov Rdeče armade je prihajal skozi mesto od vzhoda sem nepretrgan tok ranjencev. Za njimi so se pa med vedno glasnejšim grmenjem topov vlekla kolone avtomobilov, naloženih z vsakovrstno hišno opravo. To so bili ponesrečeni nemški graščaki, ki so jo ucvrli proti zapadu.

Malo pozneje so dospele v mesto trume žensk in mladoletnikov pod nemško stražo. Te nesrečneže, ki

so mirno živeli doma, so hitlerjevski ničvredneži vlekli v fašistična taborišča na prisilno delo. Ko so meščani gledali te nesrečne, izmučene in izčrpane ljudi, so s strahom mislili na to, kaj bo jutri z njimi samimi. Bilo je jasno, da jih čaka ista usoda, in da bi ji ušli, so ljudje zapuščali domove, se skrivali v kleti, skednje, zemljenice in se trudili, da ne pridejo hitlerjevce pred oči.

Mesto je tonilo v temo. Življenje in gibanje v njem se je počasi pomirilo. Nastopila je noč.

Grmenje topov je utihnilo in v mestecu ja zavlada popolna tišina, ki je ni motil niti najmanjši glas. Zdelo se je, da se zrak, prepojen s tem molkom, oddihuje od neprestanega treskanja, hrupa in vpitja, ki se je razlegalo ves dan. Ko je nastopila noč, se je ozračje nekako zgostilo, da bi ga mogel tehtati. Noben glas ni prodril skozenj.

Zdajci pa se je ta gluha, dejal bi, nevzdramna tišina pretrgala.

Kakor mogočne spomladne vode lomijo ledene okove, ki so jih oklepali vso zimo, tako so preprosti, hkrati pa nenavadni zvoki, ki so prodirali vsepovsod, prelomili tišino, ki je ležala nad mestom kakor mrtva. To ni bil dobro znani žvenket drvečih tankov, od katerega so se tresle hiše. Tudi ni bilo oglušujoče tuljenje bombarderskih eskadril, letečih nad mestom. Niti ni bilo treskanje ognja, ki je vzbujalo prebivalcem strah in trepet.

Ne. Ti zvoki so bili mirnejši in vendar so nepojmljivo pretresli vsakogar. Prihajali so od nekod izza mesta, onstran reke, kjer so se začenjali gozdnati griči, razlivali so se čez zelenjadne in cvetlične vrtove, ulice, prodirali v hiše, v kleti, v skednje, zemljenice. Ljudje so se dramili, strme skakali iz postelj, hiteli na ulice in obstajali, osupli nad temi pravljimi glasovi. Bila je glasba. Ali natančneje, začelo se je

z glasbo, toda po nekaj močnih, slovesnih akordih je povzel zbor in nad mestom se je razlegla veličastna pesem:

Velika Rusija je zvezo skovala  
svobodnih republik, svobodnih ljudi.  
Življenje ji volja je narodov dala,  
enotna, mogočna naj večno živi!

Ljudem, ki so preživeli več ko dve leti v fašističnem suženjstvu, so te vzneseno mirne, dotlej neznanе domače besede izvabile solze veselja in napolnile srca s trepetom sreče in upanjem, da bodo kmalu osvobojeni. Vse drugačne občutke pa je ta glasba vzbujala pri Nemcih. Prvi gromoviti glasovi zmago-slavne glasbe so povzročili nepopisen preplah. Ko pa so si opomogli in preudarili, da ti glasovi še ne pomenijo neposredne nevarnosti, jih je popadla divja jeza. Da bi prekinili ali pa vsaj preglasili himno Sovjetske zveze, so začeli nereden ogenj pušk, stroj-nic in minometov na griče onstran reke, toda pesem, ki je pretresala vso okolico, se je razlegala dalje:

O domovina ti, bodi pozdravljena,  
narodov bratstvu si zgled in branik.\*

Najsi so si hitlerjevci še tako prizadevali, da bi preprečili nadaljevanje glasbe, ni se jim posrečilo.

Toda zvoki so naposled utihnili. Nemci so se že veselili misleč, da jim je uspelo razbiti vir zvokov, in prenehali so s streljanjem. Ta hip pa je spregovoril miren moški glas: tako miren, s kakršnim se razgovarjajo ljudje v mali sobici. In kakor človeški glas sobo, tako je ta neznani glas napolnil okoliška polja, gozdove in vse mesto.

Glas, podoben gromu, je spregovoril:

\* Prevod sovjetske himne je vzet iz zbirke »Naša pe-sem«. Oskrbel ga je tovariš Mile Klopčič. — Op. prev.

»Mesto je obkolila Rdeča armada. Odpor nima smisla in bi vodil le k nepotrebnemu prelivanju krvi. Predlagamo posadki mesta, da odloži orožje. V tem primeru vam je življenje zagotovljeno. Če pa ne sprejmete, bomo mesto zavzeli na juriš, posadko pa uničili.«

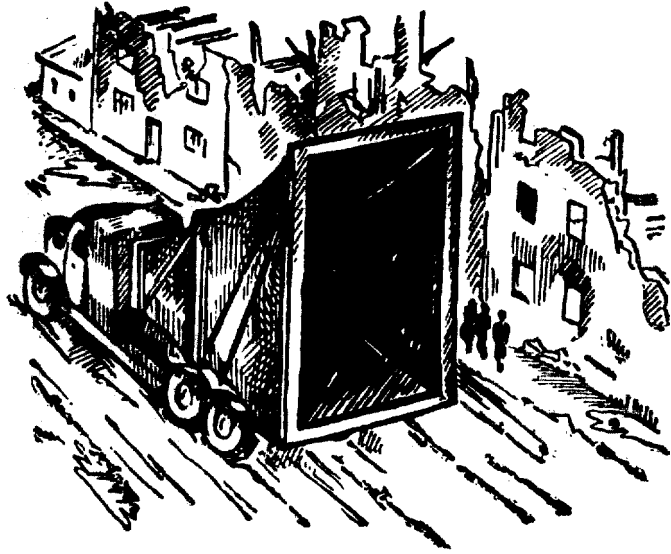

To je bila MGU.

Zjutraj se je nad mestom vila rdeča zastava. Na trgu sredi mesta je stal med množico srečnih prebivalcev, osvobojenih nemškega jarma, čuden avtomobil. Po velikosti je bil podoben velikemu avtobusu, le da je imel namesto karoserije velikanski megafon (govorilo). To je MGU — moščnaja gromkogovorjaščaja ustanovka (= velezvočnik). Razen ogromnega zvočnika, ki je pritrjen na zadnjem delu avtomobila

namesto sedežev, ima ta naprava izredno močan ojačevalnik, sestavljen iz cele vrste elektronk, in dinamo, ki napaja ojačevalnik z električno energijo. Motor avtomobila goni tudi dinamo.

Če človek govori, vzbujajo njegove glasilke nihanje zračnih delcev. To nihanje je pa izredno slabotno. Če naše uho ne bi bilo tako občutljivo, bi to nihanje zelo težko dojeli.

Učenjaki so napravili sledeči račun. Če bi vsi štirje milijoni prebivalcev Moskve hkrati začeli govoriti z normalnim glasom in če bi mogli vso to zvočno moč zbrati in brez vsake izgube pretvoriti v električno energijo, bi ta energija ne zadostovala niti za to, da razbeli navadno 50svečno električno žarnico.

Toda pred govorečega človeka so postavili majhno skrinjico — mikrofona. Od slabotne zvočne emisije govorečega človeka ulovi mikrofona le nezaten delec in ga pretvori v električno nihanje. Razumljivo je, da je energija tega električnega nihanja tako nezatna, da je ne bi mogli za prav nič porabiti, če ne bi bilo elektronke, ki ojačuje to nihanje.

MGU nima le ene same elektronke, temveč jih ima veliko. Te elektronke zaporedoma bolj in bolj ojačujejo nihanje, ki so ga sprejele iz mikrofona. Moč tega nihanja se veča kakor snežena kepa, ki se vali z brega; narašča in doseže v poslednjih elektronkah že velikost, ki jo lahko merimo s konjskimi silami.

Ta »večkonjska vprega« more z velikansko silo razgibati diafragmo zvočnika. Nihanje diafragme prehaja v zrak in tako se iz megafona MGU razlegajo večmilijonkrat ojačene besede, ki so bile izgovorjene pred mikrofonom.

Toda razen mikrofona lahko služijo tudi drugi viri za nihanje v MGU.



Pred seboj imamo kolut, ki se enakomerno vrti, na njem pa gramofonska plošča. Na njej so zarisane, za prosto oko skoraj nevidne vijuge zvočne brazdice. Ko hite mimo igle, jo potiskajo te vijuge zdaj na to, zdaj na ono stran. Pod vplivom teh slabotnih udarcev začne igla nihati, hkrati z njo pa tudi kotva elektromagneta, na kateri je igla pritrjena. Na oko in pod prsti se zdi kotva popolnoma mirna, toda ona vendar niha in to docela neobčutljivo nihanje vzbuja v ovajih elektromagneta prav tako slabo električno nihanje, kakor človeški glas v mikrofону. In tako tudi v tem primeru lahko zvočnik MGU reproducira zvoke, zarisane na plošči, ki jih je ojačila cela vrsta elektronk.

Končno more MGU ojačevati in dalje predajati tudi oddajo, ki jo je sprejel iz etra od drugod s pomočjo radiosprejemnika.

Na predvečer prihoda Rdeče armade v mesto se je ta naprava maskirala na griču za mestom in oddajala na več kilometrov daleč svečane zvoke nove himne naše velike domovine.

Toda čuj, motor je zahrumel in pognal dinamo, elektronke so zažarele in nad osvobojenim mestom so se zaslišali mogočni zvoki — radiooddaja iz Moskve.

## VSEBINA

### 1. poglavje

#### Čuda in resničnost

Sanje človeka . . . . .	5
Pravljice tisoč in ene noči . . . . .	6
Čuda postajajo resničnost . . . . .	7
Čudodelniki našega časa . . . . .	8
»Pravljice tisoč in dveh noči« . . . . .	11

### 2. poglavje

#### Rojstvo, življenje in delovanje čudodelne elektronke

»Edisonov efekt« . . . . .	12
Ustroj materije . . . . .	14
»Slika« elektrona . . . . .	16
»Zapečkarji« in »potniki« . . . . .	17
Iz ječe v svobodo . . . . .	19
Rešitev »Edisonovega efekta« . . . . .	22
»Prvi koraki« elektronke . . . . .	22
Elektronka in plin . . . . .	29
»Elektronski rodovnik« . . . . .	30
Še ena »rastlina« . . . . .	34
V »neprehodni goščavi« . . . . .	35

### 3. poglavje

#### V kraljestvu čudodelne elektronke

Najvažnejša stvar v življenju . . . . .	37
Dogodivščine Robinzona . . . . .	37
Srce sprejemnika . . . . .	42
Eden izmed čudežev . . . . .	45

RV-1 . . . . .	48
Kočubej poroča carju Petru . . . . .	53
Na zemlji, na nebu in na morju . . . . .	54
Bodisi dež ali sneg... . . . .	58
Snemanje zvoka . . . . .	60

4. poglavje

Elektronski delavec

Stokrat hitreje . . . . .	62
Elektronka v industriji . . . . .	64
Raziskovanje notranjosti zemlje . . . . .	68
Kamen modrosti . . . . .	69
Elektronka in zvezde . . . . .	71
Vsezalci . . . . .	72

5. poglavje

Nepričakovana srečanja

Boljše od najboljšega . . . . .	75
Diverzant . . . . .	77
Tresk in šum . . . . .	79
Odkrili so skrivnost . . . . .	79
Iznajdljivi kitolovci . . . . .	80
Onstran vidljivega . . . . .	80
»Radar« . . . . .	84

6. poglavje

V obrambi domovine

Iskrna četa . . . . .	87
Glavno sredstvo zveze . . . . .	90
Sončne pege . . . . .	92
Lovci min . . . . .	93
Magično oko . . . . .	95
Kirurgov pomočnik . . . . .	98
Čudovita ozdravljenja . . . . .	99
Glas izpod neba . . . . .	101

Approved For Release 2004/06/23 : CIA-RDP83-00415R004700130001-4

POLJUDNOZNANSTVENA KNJIŽNICA

J. Kostykov:  
ČUDODELNA ELEKTRONKA

☆

Prevedel Vladimir Naglič  
Ilustracije po originalu  
Opremlil Janez Trpin

☆

Uredil B. Zupančič  
Izdala »Mladinska knjiga« v Ljubljani  
Za založbo Ivan Potrč

☆

Tiskala in vezala Ljubljanska tiskarna  
v nakladi 3000 izvodov

Approved For Release 2004/06/23 : CIA-RDP83-00415R004700130001-4

Approved For Release 2004/06/23 : CIA-RDP83-00415R004700130001-4

Approved For Release 2004/06/23 : CIA-RDP83-00415R004700130001-4

MARKIST PHILOSOPHICAL MATERIALISM

BY

G. GIEZEMAN

Approved For Release 2004/06/23 : CIA-RDP83-00415R004700130001-4

G. GLEZERMAN

MARKSISTIČNI  
FILOZOFSKI MATERIALIZEM



CANKARJEVA ZALOŽBA  
V LJUBLJANI

1949

Approved For Release 2004/06/23 : CIA-RDP83-00415R004700130001-4

#### MARKSISTIČNI FILOZOFSKI MATERIALIZEM<sup>1</sup>

Tovariši! Ko se ljudje prvič lotijo proučevanja filozofskih vprašanj, mislijo včasih, da je filozofija nekaj takega, kar ni dostopno preprostemu človeku, nekaj abstraktnega, kar je daleč od življenja. V vsakdanjem življenju se večkrat dogaja, da zavzemajo ljudje do filozofije celo malce ironično stališče. Če kdo nekoliko preveč »modruje« in se spušča v abstraktna razglabljanja, mu pravijo: »Hej prijatelj, kaj pa filozofiraš?!«

Znani pisatelj Nikolaj Ostrovski pripoveduje v svoji knjigi »Kako se je kalilo jeklo« o tem, kako je pred mnogimi leti eden izmed junakov tega romana stopil na komunistično univerzo. Tam so ga vprašali: »Kaj veste o filozofiji, tovariš Pankratov?« Pankratov pa je vedel samo to, da je v stari Grčiji živel filozof Diogenes, ki je stanoval v sodu in menda dokazoval, da je belo črno. In Pankratov je odgovoril: »Filozofija je samo mlatenje prazne slame in igračkanje z besedami. Mene, tovariši, prav nič ne miče, da bi mešal to čorbo. Pouka o zgodovini naše partije bi bil pa iz vse duše vesel.« Toda Pankratov se je pozneje prepričal, da je imel popolnoma napačne nazore o filozofiji, in je spoznal, da je »filozofija — velika, modra reč«.

Res je, marksistična filozofija je velika, modra reč. Ta filozofija ni ločena od življenja, nasprotno, na najtesnejši način je povezana z njim. O tem, kakšen pomen pripisuje naša partija marksistično-leninistični filozofiji, lahko sodimo že po tem, da je v »Kratkem kursu zgodovine VKP (b)«, ki ga je napisal naš genialni učitelj in voditelj tovariš Stalin, posvečeno celo poglavje razlagi temeljev dialektičnega in zgodovinskega materializma.

<sup>1</sup> Poljudno predavanje za mladino, ki proučuje Zgodovino VKP (b), kratki kurz. Op. uredn.



Naša marksistično-leninistična filozofija se ostro loči od vse prejšnje filozofije, ki je bila včasih zares daleč od prakse, daleč od življenja. Marx je prejšnjim filozofom očital, da so »svet samo različno *razlagali*, gre pa za to, da ga *spremenimo*«. <sup>1</sup> Značilnost naše filozofije pa je prav ta, da služi temu, da bi svet spremenili, t. j. da je filozofija revolucionarne akcije.

V »Kratkem kurzu zgodovine VKP(b)« je rečeno, da marksistično-leninistična filozofija predstavlja teoretične temelje komunizma, teoretično osnovo boljševiške partije. Poznati in torej tudi usvojiti si te osnove je dolžnost vsakega aktivista naše partije. Če hočeš biti zaveden komunist, ni dovolj, da poznaš le tekoča vprašanja partijske politike, temveč moraš proučevati tudi teoretične osnove te politike. To pa pomeni, da je treba marksistično-leninistično filozofijo poznati in jo uveljaviti v praksi.

Komunistična partija gradi svojo politiko na trdni znanstveni osnovi. Komunistična partija si ne postavlja neuresničljivih smotrov, njeni smotri so vselej realni. Ko si naša partija postavlja veličastno nalogo — zgraditi komunistično družbo, si te naloge ne postavlja samo zaradi tega, ker je komunizem najboljši družbeni red, ki najbolje ustreza našim idealom in težnjam. Ne, partija meni, da je komunizem nujen rezultat družbenega razvoja, da mora komunistična družbena ureditev prav tako nujno zamenjati kapitalistično, kakor dan zamenja noč. Pri tem pa se naša partija opira na nauk Marxa in Engelsa, ki sta prva pojasnila, da komunizem ni izmišljotina sanjarjev (utopistov), temveč da je zgodovinska nujnost. Marx in Engels sta lahko prišla do tega zaključka zaradi tega, ker sta bila oborožena z novim svetovnim nazorom, ki jima je omogočil, da sta se lotila spoznavanja družbenega življenja na drugačen način, kakor so to delali prejšnji socialisti. Če je bil bodoči družbeni red za prejšnje socialiste samo stvar verovanja, pa je za Marxa in

---

<sup>1</sup> F. Engels, Ludwig Feuerbach in konec klasične nemške filozofije, Priloga: K. Marx, Teze o Feuerbachu, CZ 1945, str. 55.

Engelsa postal stvar znanja, znanosti. Ravno zaradi tega pravi tovariš Stalin:

»Marksizem ni le teorija socializma, ampak je celoten svetovni nazor, filozofski sistem, iz katerega sam po sebi izvira Marxov proletarski socializem. Ta filozofski sistem se imenuje dialektični materializem.«<sup>1</sup>

Že ime samo nam pove, da ima marksistično-leninistična filozofija dve strani, ki sta med seboj neločljivo povezani. Njena obdelava prirodnih in družbenih pojavov, njena metoda (t. j. način) proučevanja teh pojavov je *dialektična*, a njeno pojmovanje pojavov v prirodi in družbi, njena teorija, razlaga pa je *materialistična*.

V tem predavanju bomo razpravljali v čimbolj poljudni obliki o eni izmed najvažnejših strani naše filozofije — o njeni materialistični teoriji, razložili bomo osnovne poteze marksističnega filozofskega materializma in pojasnili njegov pomen za razumevanje družbenih pojavov, za politiko partije.

<sup>1</sup> J. V. Stalin, Anarhizem ali socializem? Mala knjižnica marksizma-leninizma, CZ 1948, str. 10.

I

**Kaj je marksistični filozofski materializem?**

Vsakdo, ki se začenja baviti s filozofijo, najprej zadene na vprašanje: kaj je materializem?

Na to vprašanje ne odgovarjajo vselej pravilno. Včasih v pogovoru nazivajo materialiste tiste ljudi, ki vse stvari ocenjujejo s stališča svojih materialnih koristi, idealiste pa — nesebične ljudi, ki jim za lastne interese ni mar. Na tej osnovi delajo zaključek, da baje tudi filozofski materializem zavrača ideale, plemenita stremjenja ljudi itd. Podobne predstave so izkoriščali vsakovrstni reakcionarji, da bi materializem klevetali in ga očrnili. Engels je strupeno zasmehoval podobne filistrske predstave o materializmu. Dejal je, da nemški malomeščanski filister pod materializmom »razume žrtje, pijančevanje, ničemurnost, spolno uživanje, gizdavost, grabežljivost, skopost, samogoltnost, dobičkaželjnost in borzne sleparije, skratka vse tiste umazane grehe, ki jim na tihem sam streže; pod idealizmom pa razume vero v krepost, splošno človekoljubnost in sploh ‚boljši svet‘, s katerim se baha pred drugimi, v katerega pa sam veruje kvečjemu tako dolgo, dokler preganja mačka ali preživlja polom...«<sup>1</sup>

Taka filistrska predstava o materializmu in idealizmu je seveda popolnoma nesmiselna. Materializem kot filozofski nauk nikakor ne zavrača vzvišenih stremjenj in plemenitih idealov ter človeških prizadevanj ne pojasnjuje samo s koristoljubnimi težnjami.

---

<sup>1</sup> *F. Engels*, Ludwig Feuerbach in konec klasične nemške filozofije, CZ 1945, str. 24.

Med filozofi-materialisti srečujemo imena znamenitih mislecev, ki so črpali iz svojega nauka pobudo za največje žrtve, ki so v imenu svojih vzvišenih idealov šli skozi vse preizkušnje in trpljenje. Dovolj je, če omenimo ime N. G. Černiševskega — velikega ruskega filozofa-materialista, ki je preživel na robiji — v ječah in izgnanstvu — več kot ena in dvajset let, in ki je s svojim zgledom, s svojo besedo vzgojil številne neuklonljive borece za srečo ljudstva. Na drugi strani pa lahko med filozofi-idealisti srečamo take ljudi, ki so zavračali vsakršne npravne, družbene ideale in oznanjali golo samoljublje, nenehen egoizem. Zadostuje, če omenimo le nemškega filozofa Maksa Stirnerja, ki je živel v 19. stoletju in na ves glas razglašal, da zanj ni ničesar višjega od njega samega, da ne priznava prav ničesar drugega razen svojih lastnih koristi.

To pomeni, da nimata filozofski materializem in idealizem prav ničesar skupnega s filistrskimi naziranjmi, ki smo jih zgoraj navedli. Materializem in idealizem nista različni etični teoriji, temveč različni filozofski teoriji, in morata torej odgovarjati na tista osnovna vprašanja, s katerimi se bavi filozofija. Katera so ta vprašanja?

Vsak človek ve, da imamo dandanes številne veje znanosti, ki vsaka izmed njih proučuje različne pojave na svojem področju. Astronomija n. pr. proučuje naravo, strukturo in gibanje nebesnih teles; botanika proučuje rastlinstvo; geologija proučuje sestav in zgradbo Zemlje, spreminjanje zemeljske skorje; zgodovina proučuje razvoj človeške družbe, razvoj posameznih narodov in dežel itd. Vse te veje znanosti nam dajejo podobo sveta, ki nas obdaja. Poleg vprašanj, ki jih proučuje vsaka od teh vej znanosti, pa imamo še splošna vprašanja, ki jih ne more proučevati nobena izmed teh posameznih vej znanosti, ki pa so za celotno znanost vendarle velikanskega pomena. To so vprašanja o tem, kaj predstavlja osnovo sveta, ki nas obdaja, kakšna je njegova narava, ali ta svet biva od vekomaj ali pa ga je morda ustvarila neka neznana sila; kakšen je odnos človeka do obdajajočega ga sveta, ali biva človeška zavest sama po sebi ali pa je del

ostalega sveta itd. To so vprašanja, ki njihova rešitev določa človekov svetovni nazor, to je njegove nazore in pojme o svetu kot celoti. Ravno s temi vprašanji pa se bavi filozofija.

Podobna vprašanja so morala nastajati in so tudi dejansko nastajala med ljudmi že v pradavnih časih, ko je bila znanost še v povojih in ko še ni bilo posameznih vej znanosti. Pred ljudmi so se vrstili številni pojavi, dnevu je sledila noč, menjali so se letni časi, razvijale so se rastline in živali, v družbenem življenju so se vrstili različni dogodki itd. Mnogi misleci so se zamislili nad vprašanjem: kaj predstavlja osnovo vseh teh sprememb, vse te pestre slike raznovrstnih pojavov? Prvi starogrški filozofi, ki jih poznamo in ki so živeli pred več kakor 2500 leti, so poizkušali najti takšno splošno osnovo v tej ali oni obliki materije, snovi. Nekateri izmed njih so za praosnovo vsega, kar biva, smatrali vodo, drugi zrak itd. Iz te praosnove, so trdili ti filozofi, so nastala vsa telesa. Naj se vršijo v svetu kakršne koli spremembe, ta osnova ostaja večno ista, niti ne nastaja niti ne razpada. Zaradi tega so tak filozofski nazor imenovali *materializem* — po latinski besedi *materialis* — snoven. Predstava o praosnovi ali o počelu vsega bivajočega je bila pri teh starogrških filozofih seveda zelo naivna, nepopolna in so jo kasneje zavrgli. Toda te predstave so vendarle že vsebovale zelo pravilno misel, namreč misel o tem, da moramo naravo, svet, ki nas obdaja, razlagati tako, da je izhodišče tega razlaganja svet; da sveta nihče ni ustvaril, ter da biva neodvisno od naše zavesti in kakršnega koli »duha«. Zato te filozofe po pravici prištevamo med utemeljitelje materializma — filozofske smeri, ki gleda v naravo, materiji osnovno počelo.

V poznejših časih se je v filozofiji razvila druga smer, ki ni štela za prvotno naravo — marveč duha, ne biti — marveč mišljenje. To filozofsko smer so imenovali *idealizem*, po grški besedi *idea* — misel. Ti filozofi so za osnovno počelo priznavali nekaj nematerialnega — mišljenje ali »duh«; zatrjevali so, da je duh bival pred naravo.

Da bi si lahko nekoliko bolj nazorno predstavljali ta svetovni nazor, si moramo biti na jasnem, kako si religiozni ljudje razlagajo obdajajoči nas svet. Vse, kar vidimo okrog sebe, pravijo ti ljudje, je ustvaril bog. V začetku ni bilo niti Zemlje niti vesoljstva, bival je le nekak breztelesni duh — bog, ki je ustvaril Zemljo, vodo, rastline, živali in naposled človeka. Osnova religije je predstava o bivanju božjem, o tem, da je svet ustvaril bog. V nekoliko bolj prefinjeni, prikriti obliki zagovarja in utemeljuje iste nazore filozofski idealizem. Filozofi-idealisti se izražajo mnogo bolj prefinjeno kakor religiozni ljudje: pripovedujejo nam o »svetovnem duhu«, »ideji«, katerih utelešenje naj bi bil obdajajoči nas svet. Prvi kakor tudi drugi pa se strinjajo v tem, da je svet ustvarila neka nematerialna sila. Znani nemški idealistični filozof Hegel (1770—1831) začneja eno izmed svojih knjig z vprašanjem: »Zakaj se je bog odločil, da bo ustvaril svet?«<sup>1</sup> Pri Heglu je stvarjenje sveta celo še bolj zapleteno in megleno kakor v svetem pismu.

Glavna razlika med materializmom in idealizmom je torej v tem, kaj štejeta za prvotno, za osnovo vsega, kar biva: materijo ali duh.

Materializem in idealizem sta nasprotujoči si, sovražni filozofski smeri. Ločita se v reševanju poglobljenega vprašanja filozofije — vprašanja, kaj je prvotno, ali je bit pred zavestjo, ali je zavest (duh) pred bitjo — zato prihajata seveda do povsem nasprotujočih si zaključkov tudi glede vseh ostalih vprašanj. Idealizem vselej v tej ali oni obliki vodi k priznavanju religije, k božjemu bivanju, k praznoverju. Materializem, če ga dosledno izvajamo, pa zavrača bivanje boga, hudičev, čudežev in je edina znanstvena filozofija.

Materializem in idealizem sta imela v različnih dobah različne oblike in tudi naš moderni filozofski materializem se že v marsičem razlikuje od materializma iz prejšnjih dob. Temu se seveda ne smemo čuditi: materializem kot resnično znanstvena

<sup>1</sup> Hegel, Filozofija prirode, Dela, II. zv., str. 20 (v rusčini).

filozofska teorija se je razvijal hkrati z znanostjo; se opiral na njene pridobitve in prispeval k njenemu nadaljnjemu razvoju.

Prejšnji materializem je imel bistvene napake, in ena izmed njegovih glavnih napak je bila ta — kakor bomo videli pozneje — da ni znal opazovati sveta v procesu razvoja.

Marx in Engels sta dalje razvila materialistično filozofijo, jo osvobodila teh napak ter ustvarila dosledno in enotno materialistično pojmovanje sveta. Njuna filozofija ni navaden materializem, temveč *dialektični* materializem. Pod besedo dialektika razumemo najbolj popoln, najbolj vsestranski in najgloblji nauk o razvoju, ki gleda na prirodne pojave v večnem gibanju in izpreminjanju, razvoj prirode pa pojmuje — kot rezultat razvoja protislovij v prirodi, kot rezultat medsebojnega učinkovanja nasprotujočih si sil v prirodi.

Po teh uvodnih opombah se lahko lotimo nekoliko bolj podrobnega proučevanja osnovnih potez marksističnega filozofskega materializma.

## II

### Kaj predstavlja obdajajoči nas svet?

Kakor smo že videli, odgovarjajo idealisti na to vprašanje takole: svet — to je utelešenje »ideje«, »svetovnega duha«, »zavesti«. Toda kaj je prav za prav ta »ideja«, »duh« — o tem ne znajo povedati nič pametnega, ker niti naravnost niti posredno ne moremo ničesar zvedeti o njegovem bivanju. Če premišljujemo o tem, na kakšen način so si idealisti ustvarili predstavo o duhu kot stvarniku vsega, kar biva, moramo priznati, da duh ni prav nič drugega kakor človeška zavest, toda zavest, v kateri vidi človek nekaj božanskega, nekaj, kar je odtrgano od človeka in izpremenjeno v neko skrivnostno silo, bivajočo nad svetom.

V nasprotju z idealizmom zatrjuje materializem, da svetá nihče ni ustvaril in da ne potrebuje nobenega »svetovnega duha«. Prav nič ni potrebno, da bi si izmišljali kakršne koli fantastične sile, ki bivajo nad svetom in izven sveta. Svet moramo proučevati takšnega, kakršen je v resnici. »Materialistični svetovni nazor« — pravi Engels — »ne pomeni preprosto nič drugega, kakor pojmovanje prirode takšne, kakršna je, brez vsakih stranskih dodatkov...<sup>1</sup> Na tem materialističnem svetovnem nazoru temelji tudi znanost, seveda, če gre za resnično znanost. Pripovedujejo, da je francoski cesar Napoleon I. vprašal znamenitega učenjaka Laplacea — ko je prečital njegovo knjigo o vesoljstvu — zakaj ni v tej knjigi niti enkrat omenil stvarnika sveta, t. j. boga. Laplace je mirno odgovoril: »Prav nič nisem potreboval takšne hipoteze.« S temi besedami je hotel znameniti

<sup>1</sup> Zgodovina VKP(b), kratki kurz, CZ 1946, str. 110.



učenjak povedati, da za razlago vesoljstva ni treba iskati kakršnih koli izmišljenih bitij, bogov in duhov, temveč je treba razložiti prirodo takšno, kakršna je. Materialistično obravnavanje prirodnih pojavov je nastalo pri mnogih učenjaki na elementaren način. Filozofski materializem pa utemeljuje takšno obravnavanje pojavov in ga postavlja v temelj razlaganja sveta.

Materializem izhaja iz tega, da je svet po svoji prirodi *materializem*, da so vsi raznovrstni prirodni pojavi različne pojavne oblike materije.

Oglejmo si nekoliko obdajajočo nas prirodo. Vse, kar vidimo okrog sebe, je materialni svet. Sleherno telo, začenši od najmanjšega peščenega zrnca pa tja do velikanskega Sonca, je del materialnega sveta. Naj se še toliko poglobljamo, naj proučujemo še tako zapletene pojave, vselej bomo imeli opravka le z različnimi spremembami oblik materije.

V srednjem veku, ko je bila znanost še v povojih in je nad človeškim razumom gospodovala religija, so ljudje mislili, da je Zemlja središče vesoljstva. Zemljo so si takrat predstavljali kot ravno ploskev in mislili, da se na njenih robovih nebo spaja z Zemljo, da se tamkaj končuje naš zemeljski svet. V neki stari knjigi je bila celo ustrezajoča risba — popotni menih je po dolgem romanju pripotoval na rob Zemlje in si ga zdaj ogleduje; in tam, za vesoljstvom, se začneja drug, nematerialni svet, kjer bivajo bog in angeli.

Znanost je že zdavnaj dokazala, da so take predstave ne-utemeljene. Že pred nekaj stoletji sta velika učenjaka Kopernik in Giordano Bruno dokazala, da Zemlja sploh ni središče vesoljstva, kakor je zatrjevala religija. Zemlja je eden izmed planetov, ki se vrtijo okrog Sonca. Zemlja je v primeri s Soncem zelo majhna: njena velikost ni večja od enega milijonskega dela velikosti Sonca. Vendar tudi Sonce ni središče vesoljstva: Sonce je ena izmed desetih milijard zvezd, ki sestavljajo zvezdni sistem, imenovan Galaktika. Ob jasnem vremenu vidimo na nebu zvezdno meglico, ki jo vsi poznamo pod imenom Rimska cesta. Ravno to je naša Galaktika. Sončni sistem, kakor so sedaj ugo-

tovili, je v njenem obmejnem delu. O razsežnosti Galaktike lahko sodimo po tem, da računajo astronomi njen premer na približno 100.000 svetlobnih let ali z drugimi besedami: svetloba, ki se giblje s hitrostjo 300.000 km na sekundo, bi prešla to razdaljo v 100.000 letih. Toda naš zvezdni sistem ni edini zvezdni sistem v vesoljstvu. Za njim je še nešteto drugih zvezdnih svetov. Z modernim teleskopom lahko vidimo več kakor dva milijona meglice, od katerih vsaka predstavlja velikansko kopico zvezd, podobnih naši Rimski cesti. Te meglice so tako daleč od nas, da si tega niti predstavljati ne moremo. Od obsežne meglice Andromede pride svetloba do naše Zemlje v 900.000 letih; od najbolj oddaljene meglice — ki je dostopna našemu opazovanju — pa dospe svetloba do naše Zemlje v 140 milijonih let.

Čim bolj se razvija znanost, tem bolj se širijo meje, do katerih poznamo vesoljstvo. Toda vse, kar odkriva znanost, je *materialni svet*, drugega sveta ni. V vesoljstvu ni nikjer »nebeskega kraljestva«, o katerem pripovedujejo religiozni ljudje.

Svet, ki nas obdaja, je neskončno raznoličen. Na nebu vidimo zvezde, Sonce, planete; na Zemlji so gore, reke, morja, številne vrste rastlin in živali. Toda čeprav so prirodni pojavi še tako raznovrstni — od velikanskih mas žareče materije, do njenih najmanjših delcev, molekul, atomov, elektronov, od najbolj enostavnih bakterij do najvišjih živali in človeka — predstavljajo vsi ti pojavi materijo v različnih oblikah, na različnih stopnjah razvoja.

Od tod izvira važen zaključek o materialni *enotnosti* sveta. Svet je enoten zaradi tega, ker vse, kar biva, sestoji iz materije, ki je v različnih stanjih in se preobraža na številne načine.

Ali lahko vse pojave v svetu smatramo za pojavno obliko materije? Življenjski pojavi so bili dolgo časa pribežališče idealizma. Življenja, so trdili idealisti, ne moremo razložiti z materialnimi vzroki. Celo v najbolj enostavnih rastlinah in živalih deluje, pravijo ti ljudje, neka posebna, nematerialna »življenjska sila«, ki upravlja vse procese v organizmu.

Moderna znanost je zavrgla te nazore idealistov. Znanost je dokazala, da med živo in neživo naravo ni nobenega prepada, da je živa materija nastala na naraven način iz nežive materije, brez slehernega vmešavanja »duha«. V pradavnih časih, pred milijardo let, je bila naša Zemlja žareča, ognjena obla. Življenje na Zemlji takrat ni bilo mogoče. Postopno, v zelo dolgi časovni dobi, se je Zemlja ohlajevala. Na njeni površini je nastala trdna površina, zemeljska skorja. Po sto milijon letih se je zemeljska temperatura toliko ohladila, da se je na njej pojavila voda in nastala velikanska topla pramorja. Ravno v teh toplih pramorjih so nastale prve organske spojine. Po dolgotrajnem razvoju so se iz teh spojin razvile najenostavnejše beljakovine. Struktura teh beljakovin je postajala čedalje bolj komplicirana, in te beljakovine so ustvarile temelj za obstoj najenostavnejših živih organizmov.

Živa materija je torej nastala iz nežive materije. O tem se prepričamo, poleg drugega, tudi če proučujemo sestav snovi, iz katere sestojijo rastlinski in živalski organizmi. Kemiki so odkrili, da so v živih organizmih iste snovi, iz katerih sestoji neživa narava. Te snovi sestavljajo v živem organizmu posebno komplicirane organske spojine: ogljikove hidrate, toščice in beljakovine. Dolgo časa so ljudje mislili, da lahko organske spojine nastanejo samo v živem organizmu, z neko posebno »življenjsko silo«. Vendar je že leta 1828 nemškemu kemiku Wöhlerju uspelo ustvariti v laboratoriju na umeten način eno od organskih materij — ureo\*. Znanost pa se je od tistih časov razvijala dalje in danes lahko napravimo na umeten način že več tisoč raznovrstnih organskih spojin. Če lahko napravimo organske spojine v naših laboratorijih, tedaj to pomeni, da je popolnoma neutemeljena domneva, da pri nastajanju organskih spojin sodeluje neka posebna »življenjska sila«.

Življenje je seveda zelo kompliciran pojav; življenje je nastalo v takih pogojih, kakršnih na Zemlji dandanes ni več.

---

\* Urea — (lat.) organska spojina v urinu. Op. uredn.

Današnja živa bitja so plod dolgotrajnega razvoja, ki je potreboval na milijone let. Zaradi tega bi bilo zelo naivno, če bi mislili, da je mogoče v laboratoriju kar naenkrat ustvariti dovršen, živ organizem.

Toda vsa znanstvena dognanja nam pravijo, da so vsa živa bitja, ne glede na svojo kompliciranost, nastala kot plod razvoja nežive materije in da predstavljajo plod razvoja materialnega sveta.

Vse, kar biva, začenši od najbolj enostavnega delca mrtve materije tja do najbolj komplicirane strukture mislečih človeških možgan, vse predstavlja najrazličnejše oblike, spajanja, razvojne stopnje materije. V tem smislu je svet enoten ne glede na svojo neskončno raznoličnost.

\*

Religiozni ljudje mas včasih skušajo presenetiti z vprašanjem, ki se jim zdi zelo bistroumpo: »Vi trdite — pravijo ti ljudje — da vse, kar biva, sestoji iz materije; toda kako je nastala materija?«

Mi odgovarjamo: materije ni ustvaril nihče, materija je večna. Ko nam postavljate takšno vprašanje, nam skušate podtakniti svoje nepravilno stališče o ustvarjenju sveta, ravno takšno postavljanje vprašanja pa mi zavračamo. Sveta ni ustvaril nihče. Materije ni ustvaril nihče. To trditev filozofskega materializma v celoti potrjujejo znanstvene ugotovitve.

Na temelju številnih poizkusov so prirodne znanosti ugotovile zakon o ohranitvi materije in energije: v vseh procesih, ki se razvijajo v naravi, materija in energija niti ne nastajata niti ne izginjata, temveč se le izpreminjata iz ene oblike v drugo. Mislite si goreč košček oglja. Oglje zgori in naposled ostane le kupček pepela. Kam je izginila materija, iz katere sestoji oglje? Mar je izginila brez sledu? Ne, odgovarja znanost, tu imamo opravka le z izpremembo materije. Ogljik, ki tvori sestavni del oglja, se je spojil s kisikom iz zraka in se spremenil v plin — ogljikov dioksid. V pepelu so ostale samo nekatere negorljive

primesi, ki jih vsebuje oglje. V vseh takih izpremembah materija niti ne nastaja niti ne izginja, temveč le izpreminja svoje stanje.

Tako nam pravijo prirodne znanosti. Filozofski materializem pa gradi na tej podlagi obsežnejše zaključke. Filozofski materializem trdi, da materija na splošno niti ne nastaja niti ne izginja.

Brez smisla je torej vpraševati o nastanku materije. Vprašanje o nastanku ima nek smisel le tedaj, če govorimo o posameznih predmetih prirode, ne pa kadar gre za materijo na splošno. Če pravimo n. pr. da Zemlja ni od vekomaj, temveč da je nastala približno pred dvema milijardama leti, tedaj hočemo povedati, da je Zemlja nastala iz drugih *materialnih teles*. Kakšen smisel pa naj sploh ima vprašanje o nastanku materije vobče? Saj razen materije v njenih najrazličnejših pojavnih oblikah ne biva ničesar.

Kaj je prav za prav materija? »Materija je to, kar s svojim učinkovanjem na naša čutila povzroča občutke; materija je objektivna realnost, ki nam je dana v občutku...«<sup>1</sup> — odgovarja na to vprašanje Lenin. Materija je torej vse tisto, kar biva neodvisno od naše zavesti, izven naše zavesti. Materija je zelo širok pojem, ki vključuje vsa obstoječa materialna telesa in pojave. Ko govorimo o materiji v filozofskem smislu, tedaj si ne mislimo kakršnih koli sestavnih delov materije — molekul, atomov ali elektronov — ampak vse tisto, kar biva neodvisno od naše zavesti, izven nas. Predmeti in pojavi obdajajočega nas sveta so neskončno različni, toda čeprav se še tako razločujejo drug od drugega, imajo vendarle nekaj skupnega, in sicer to, da bivajo neodvisno od naše zavesti, da predstavljajo objektivno realnost. V tem smislu so vsi ti predmeti in pojavi materialni, predstavljajo del enotnega materialnega sveta.

Filozofskega pojma materije ne smemo istovetiti s pojmom snovi in materije, ki ga splošno uporablja fizika. Fizikalni pojem materije, snovi, ima opravka z zgradbo, s strukturo materije. Filozofski pojem materije pa ne govori o tem, kako je materija

<sup>1</sup> *Zgodovina VKP(b)*, kratki kurz, CZ, 1946, str. 111—112.

zgrajena, iz kakšnih delcev sestoji, ampak govori o tem, da je materija *objektivna realnost*, kar pomeni, da biva izven nas in neodvisno od nas. Čeprav bi razvoj znanosti še tako globoko izpremenil nazore o zgradbi materije, bo znanost vendarle zmeraj izhajala iz dejstva, da materija biva objektivno, da ne nastaja in ne izginja.

Materija je večna, toda sleherni posamezni delček materije se izpreminja na različne načine. Posamezna telesa razpadajo, oblike materije se izpreminjajo. V prirodi ni ničesar neizpremenljivega, negibnega, mrtvega.

»Vsa priroda — pravi Engels — od svojih najmanjših delcev do največjih teles, od peščenega zrnca pa tja do sonc, od protista<sup>1</sup> do človeka je v večnem nastajanju in propadanju, v nepretrganem toku, v nenehnem gibanju in izpreminjanju.«<sup>2</sup>

Tudi stari filozofi-materialisti, ki so živeli davno pred Marxom in Engelsom, so vedeli, da je materija večna in da je ni nihče ustvaril, toda niti zdaleč niso vselej razumeli, da se materija večno giblje, da ne more biti materije brez gibanja. To pa jih je neredko privedlo do zelo velikih nedoslednosti. Nekateri filozofi sedemnajstega stoletja so mislili, da je materijo spravil v gibanje nekak »prvi sunek«, na isti način, kakor biljardno kroglo sproži udarec palice. In kdo naj bi dal materiji tak »prvi sunek«? Preostalo ni nič drugega, kakor priznati, da je to storil bog. Tu je torej prišlo do odkritega odklona od materializma.

Drugi filozofi-materialisti, ki so živeli pozneje — n. pr. v Franciji v osemnajstem stoletju — so priznavali, da se materija večno giblje in da ni bilo nobenega »prvega sunka«. Pa tudi oni so pojmovali to gibanje preozko, omejeno. Izhodišče njihovega razglabljanja je bil nazor, da se delci materije premeščajo z enega mesta na drugo; na vsako gibanje so gledali kot na eno-

<sup>1</sup> Prvotna živa celica. — Uredn.

<sup>2</sup> Zgodovina VKP(b), kratki kurz, CZ, 1946, str. 106.

stavno premeščanje teh delcev. Tak nazor je bil neogiben rezultat njihovega *nedialektičnega* materializma.

Marxov in Engelsov materializem je *dialektični* materializem. Dialektični materializem pojmuje prirodne in družbene pojave v večnem gibanju in izpreminjanju. Opazujemo kakršen koli delček obdajajočega nas sveta, nikjer ne bomo videli neizpremenljivosti, negibnosti. Če govorimo o nekem neizpremenljivem, negibnem predmetu, se ljudje navadno spomnijo na skalo ali kamnito steno, ki je izdavna vrasla v nek gorski hrbet. Pa tudi stena ni negibna. Zaradi delovanja vetra, vode, neurij stena počasi razpada; v njej se vršijo neštivilna gibanja atomov in molekul. Ta stena se — naposled — skupaj z našo Zemljo nenehno giblje v neskončnem vesoljstvu. Poizkusite najti v prirodi kakršen koli pojav, ki bi bil absolutno negiben, neizpremenljiv. To vam ne bo uspelo. Absolutnega mirovanja ni nikjer, obstaja le relativno, začasno mirovanje. Tako v prirodi kakor tudi v družbi se vrši nenehen proces gibanja, izpreminjanja, obnavljanja.

Tega gibanja nikakor ni mogoče reducirati na golo premeščanje delcev materije z enega mesta na drugo. Ne, obstoji tudi vrsta drugih, mnogo bolj zapletenih oblik gibanja. Recimo da čitate knjigo pri svetlobi, ki jo daje električna žarnica. Električni tok, ki teče po žicah, je ena izmed oblik fizikalnega gibanja. Tok ožari svetilno vlakno v žarnici in se spremeni v drugo obliko gibanja — v toploto in svetlobo. Med čitanjem se razvijajo v vašem organizmu različni procesi. Ko dihate — se razvija krvni obtok in presnavljanje; ko delajo možgani — mislite. Gibanje ima torej najrazličnejše oblike, začeni od najbolj preprostega premeščanja teles tja do najbolj zamotanih procesov, ki potekajo v živem organizmu in človeških možganih. Gibanje je v najširšem smislu besede *splošno spreminjanje*, bodisi da gre za spreminjanje mesta ali izpreminjanje stanja stvari. V tem smislu je gibanje neločljivo od materije, gibanje je njeno notranje bistvo. Ni materije brez gibanja, kakor tudi gibanja ne more biti brez materije.

Vsak korak, ki ga napravi znanost v svojem razvoju, nam odkriva podobo neskončno raznoličnih preobrazb materije. Poprej so n. pr. mislili, da najenostavnejši delci materije — atomi — sodelujejo pri vseh preobrazbah materije, sami pa se ne izpreminjajo. Beseda »atom« izvira od grške besede — atomos, nedeljiv. Zdaj pa so ugotovili, da ti delci niso neizpremenljivi in nedeljivi: atom predstavlja silno zapleten svet, čeprav je zelo majhen in ne seže preko ene stotilijoninke centimetra. Atom sestoji iz jedra, okrog katerega se vrtijo elektroni s hitrostjo, ki je blizu hitrosti svetlobe. V atomu so ugotovili še približno deset drugih različnih delcev. Pokazalo se je, da je atome različnih snovi mogoče v določenih pogojih izpreminjati iz enih v druge. Take preobrazbe nastajajo n. pr. pri trčenju dveh atomskih jeder. Delci, ki jih sestavljajo — protoni in neutroni — se pregrupirajo in oblikujejo nova jedra. Preobrazbo atomov, ali točneje, atomskih jeder, spremlja v mnogih primerih osvobajanje velikanskih množin energije. Pri pretvarjanju enega grama vodika v helij se n. pr. osvobodi toliko energije, kolikor se je sprosti pri zgorevanju 15 ton bencina. Če ne bi kurili z ogljem, ampak bi izkoristili njegovo atomsko energijo, bi nam košček oglja, velik kakor grahovo zrno, zadostoval za pogonsko silo velikega prekoceanskega parnika na poti iz Evrope v Ameriko in nazaj.

Sodobna znanost je dokazala medsebojno zvezo med takimi svojstvi materije, kakor sta masa in energija. Pokazalo se je na primer, da ima svetloba, ki je ena izmed oblik energije, tudi določeno maso. Če pridejo najenostavnejši delci svetlobne energije — fotoni — v bližino atomskega jedra, se lahko izpremine v delce snovi, in sicer tako, da se iz dvojice fotonov oblikujeta elektron in pozitron.

Čeprav so take preobrazbe materije čudovite (za neizobraženega človeka so to res lahko »čudeži«), vendarle potekajo popolnoma zakonito. To nam lahko najboljše dokaže dejstvo, da ljudje že začenjajo gospodariti nad temi nedavno odkritimi prirodnimi silami. Najbrž ne bo več dolgo, ko bodo velikanske



rezerve atomske energije začeli na široko izkoriščati v industriji in transportu.

Kaj omogoča ljudem gospodovati nad prirodnimi silami?

Poznavanje zakonov, ki vladajo nad temi silami. Izpreminjanje predmetov in pojavov ne poteka po nekakšni samovolji, marveč po določenih zakonih, ki so neodvisni od človeške volje in zavesti. Med prirodnimi pojavi obstoji tesna zveza in medsebojno učinkovanje. Vzemimo čisto preprost primer, da bi pojasmili to misel. Vsakdo je že opazil, da telo, ki ga potopimo v tekočino, na videz izgubi na svoji teži, postane lažje. Do tega pride zaradi tega, ker tekočina pritiska na telo, ki jo izpodriva. Fizika razlaga ta pojav in ugotavlja, da je jakost tega pritiska enaka teži tekočine, ki jo je izpodrinilo telo. Med izgubljeno težo telesa in prostornino izpodrinjene tekočine je torej določena vzročna zveza. Fizika, ki to zvezo formulira, izraža fizikalni zakon prirode. Ta zakon uporabljajo graditelji ladij, ko morajo preračunati prostornino in nosilnost ladje; uporabljajo ga tudi graditelji zrakoplovov itd. Graditelji vedo, da je zveza med pojavi, ki je izražena v tem zakonu, stalna in da se vselej ponavlja. In res, če bi se prirodne izpremembe dogajale samovoljno, brez notranjega reda, če bi n. pr. telo, ki bi ga potopili v vodo, enkrat povečalo svojo težo, drugič pa bi jo izgubilo, tedaj ne bi mogli ugotoviti nobenega zakona. Toda v takem primeru bi bil tudi naš obstanek nemogoč. Graditelj ladij ne bi mogel preračunati prostornine in nosilnosti ladje, če ne bi vedel, kaj se bo zgodilo, ko bo potopil neko telo v vodo. Kmet ne bi mogel pridelati žita, če ne bi vedel, kaj bo zrastle iz posejanega zrna, pšenica ali ljuljka, če ne bi vedel, da se letni časi menjavajo v določenem zaporedju: za zimo vselej pride pomlad, za pomladjo pa poletje.

Na kratko rečeno: vsa priroda nam odkriva zakonito doslednost. Nič ni samovoljnega, brez notranjega reda. V vsem, kar se dogaja, se pojavlja prirodna zveza, nobenih pojavov ni brez vzroka. To pa pomeni, da ne more biti čudežev in nadnaravnih pojavov, o katerih pripoveduje religija. Ko je marksistični filo-

zofski materializem ugotovil, da so vsi pojavi v prirodi medsebojno povezani in pogojeni, da se svet razvija po zakonih gibanja materije, je s tem zadal smrtni udarec vsakršnemu praznoverju.

Označili smo torej prvo potezo marksističnega filozofskega materializma. Tovariš Stalin jo je formuliral z naslednjimi besedami:

»V nasprotju z idealizmom, ki ima svet za utelešenje ‚absolutne ideje‘, ‚svetovnega duha‘, ‚zavesti‘, izhaja Marxov filozofski materializem iz tega, da je svet po svoji naravi *materialen*, da predstavljajo mnogovrstni pojavi v svetu različne oblike gibajoče se materije, da predstavljata medsebojna zveza in medsebojna pogojna odvisnost pojavov, ki ju ugotavlja dialeksična metoda, zakonitosti v razvoju gibajoče se materije, da se svet razvija po zakonih gibanja materije in da mu ni potreben noben ‚svetovni duh‘.«<sup>1</sup>

<sup>1</sup> *Zgodovina VKP(b)*, kratki kurz, CZ 1946, str. 110.

III

**Kaj je prvotno — materija ali zavest?**

Videli smo, da predstavlja vsa priroda gibajočo se materijo v najrazličnejših pojavnih oblikah. Nastane vprašanje: kaj je naša zavest, naše mišljenje in v kakšnem odnosu je do materialnega sveta? Kaj je prvotno: materija ali zavest?

To vprašanje, ki ga filozofi imenujejo vprašanje o odnosu med mišljenjem in bitjo, je največjega pomena. Predstavniki različnih filozofskih smeri različno odgovarjajo na to vprašanje.

Poglejmo najprej, kako je odgovarjal na to vprašanje pred dve sto leti angleški idealistični filozof, škof George Berkeley (1684—1753). Berkeley je hotel s svojim delom »Razprava o načelih človeškega spoznanja« ovreči materializem in premagati ateiste. Berkeley je menil, da izvira ateizem iz tega, ker ljudje priznavajo bivanje materialnega sveta, materije.

Na temelju nauka o materiji, je zatrjeval Berkeley, so zgrajene vse konstrukcije ateistov, ki zavračajo religijo. Da bi do kraja potolkel ateiste, je Berkeley sklenil, da bo dokazal, da biva materija, priroda, le v naši zavesti.

Berkeley razglablja zelo preprosto. Na kakšen način spoznamo, da biva ta ali ona stvar? — vprašuje Berkeley. To spoznamo samo na podlagi naših občutkov. Vidimo jo, slišimo, otipljemo itd. Toda to pomeni, da imamo opraviti le z našimi občutki, ne pa s stvarmi samimi na sebi. Zakaj neki pravimo, da bivajo stvari izven naše zavesti, neodvisno od nje? Za to nimamo prav nobene podlage, je zatrjeval Berkeley.

Iz pravilne teze, da spoznavamo stvari po posredovanju naših občutkov, je napravil Berkeley popolnoma nepravilen zaključek, da bivajo stvari le v občutkih.

»Če pravim: miza, na kateri pišem, biva« — je pisal Berkeley — »tedaj to pomeni, da jo vidim in otipljem; če bi bil zunaj sobe, ki prav tako dejal, da miza biva; s tem hočem reči to, da bi jo lahko zaznaval, če bi bil v svoji sobi, ali pa da jo nekdo drugi v resnici zaznava... Res, med ljudmi je zelo razširjeno mnenje, da imajo hiše, gore, reke — z eno besedo vsi tisti predmeti, ki jih zaznavamo, svoj priroden ali resničen obstoj, neodvisen od duha, ki ga zaznava. Naj še tako prepričljivo in vesplošno zagovarjajo to načelo, bo vendarle vsakdo, ki si ga bo upal analizirati, ugotovil, če se ne motim, da skriva v sebi očitno protislovje. Ali niso zgoraj naštetih predmeti le stvari, ki jih zaznavamo z občutki? Ali ne zaznavamo le naših lastnih idej ali občutkov? Ali ne bi bilo očitno protislovje, če bi dejal, da katera koli stvar ali kompleks stvari biva, ne da bi jih zaznavali?«<sup>1</sup>

Hiše, gore, reke — vsi predmeti, ki so okrog nas, bivajo po Berkeleyu torej le v naših občutkih. Potemtakem biva v resnici le zavest, a materialni svet, природа, biva le v naši zavesti, v občutkih in predstavah ljudi. To je stališče skrajnega idealizma.

To stališče se nam morda zdi zelo čudno, vendar pa je imelo precej pristašev. In še v dvajsetem stoletju, zlasti v letih reakcije, ki je nastopila po porazu revolucije v letih 1905—1907, se je moral Lenin boriti proti buržoaznim filozofom, ki so v izpremenjeni obliki obnavljali naziranje škofa Berkeleya. Nekateri izmed njih so se imenovali marksiste in so skušali združiti marksizem z religijo. Njihova imena so naštetih v »Kratkem kurzu zgodovine VKP (b)« — to so bili Bogdanov, Bazarov, Lunačarski in drugi. Tam so precizno označeni kot »izrodki na področju marksistične teorije«. Lenin je te izrodke uničujoče razkrinkal v svoji znameniti knjigi »Materializem in empiriokriticizem«.

Oglejmo si nekoliko bolj podrobno, kako razglabljuje Berkeley in njegovi pristaši. Stvari, zatrjujejo ti ljudje, obstojijo le

<sup>1</sup> *George Berkeley*, Razprava o načelih človeškega spoznanja, str. 62 do 63 (v ruščini).

v našem (mojem) občutku. In takrat, ko mene še ni bilo, ali so stvari bivale? In ko umrem, ali bodo bivale? Na to vprašanje odgovarjajo idealisti navadno takole: Da, stvari bivajo in bodo bivale v občutkih drugih ljudi. Toda bili so časi, ko ljudi sploh še ni bilo. Prirodoslovje pravi, da pred mnogimi milijoni let na Zemlji sploh ni bilo živih bitij. V čigavem občutku je takrat bila naša Zemlja? Morda pa je sploh ni bilo?

Vidimo, da jih idealistično stališče vodi k očitnemu nesmislu. Lenin je v svoji knjigi postavil idealistom naslednje preprosto vprašanje: »Ali je bila priroda pred človekom?« Na to vprašanje idealisti-berkeleyanci ne morejo zadovoljivo odgovoriti. Če bi odgovorili, da je Zemlja bila pred človekom, tedaj to pomeni, da biva materialni svet, da biva priroda neodvisno od človeške zavesti, da je priroda prvotna. Potem imajo prav materialisti, ki ravno to trdijo. Če pa bi odgovorili: ne, Zemlje ni bilo pred človekom, tedaj bi prišli v očitno nasprotje z znanostjo. Pa ne samo z znanostjo. Vsak normalen človek — pravi Lenin — ki še ni bil v norišnici in ni hodil v šolo k filozofom-idealistom, je trdno prepričan, da so priroda, stvari neodvisne od naših občutkov in od človeka sploh.

Idealisti so se posluževali najrazličnejših zvijač, da bi se izmotali iz teh težav! Ko govorimo o obstoju Zemlje pred človekom, so dejali nekateri idealisti, »primislimo« tudi samega sebe kot gledalca ali opazovalca. Lenin jim je odgovoril: »Če 'primislimo' same sebe, tedaj je naša prisotnost le *umišljena*, medtem ko je obstoj Zemlje pred človekom *realen*. Dejansko človek *ne bi mogel* biti opazovalec n. pr. žarečega stanja Zemlje. Misliti si tu njegovo navzočnost, je prav tak *obskurantizem*, kakor če bi hotel braniti obstoj pekla z naslednjim dokazom: če sebe 'primislim' kot gledalca, tedaj bi lahko opazoval pekel.«<sup>1</sup>

Drugi filozofi-idealisti so izjavljali, da takrat sicer še ni bilo človeka, pač pa so bila druga živa bitja, ki so zaznavala

<sup>1</sup> V. I. Lenin, Materializem in empiriokriticizem, Kultura 1948 (v cirilici), str. 71—72.

svet, pa čeprav bi to bili »najneznatnejši črvi«. Torej — je sarkastično pripomnil Lenin — je Zemljo že pred obstojem človeka zaznaval črv, ki je vršil funkcijo »opazovalca«, da bi reševal idealistično filozofijo. Takšno razglabljanje — je nadaljeval Lenin — pa pomeni največji nesmisel, hkrati pa prav nič ne pomaga idealistom, kajti Zemlja ni bivala le pred človekom, ampak pred slehernim živim bitjem sploh.

To tezo, ki jo je znanost nepobitno dognala, filozofski materializem utrjuje in utemeljuje. Filozofski materializem trdi, da materialni svet, природа biva neodvisno od človeka, neodvisno od človeške zavesti. Materija je prvotna, a zavest je drugotna.

V davnih časih, ko je bila Zemlja žareča obla, ni bilo na njej mogoče nikakršno življenje in zato tudi ni moglo biti nobene zavesti. Ko so nastali živi organizmi, se jim je med drugimi lastnostmi razvila občutljivost, t. j. sposobnost reagiranja na dražljaje. Vendar to še ni bila zavest. Minilo je na milijone in milijone let, preden se je razvilo živalstvo, preden so nastale živali, sposobne občutiti in preden se je naposled pojavil človek s svojim visoko razvitim mišljenjem. Človeška zavest, njegova sposobnost, da čuti in misli, je torej rezultat visoke razvojne stopnje materije.

Možgani so organ mišljenja. Če na kakršen koli način pretrgamo delovanje možgan, človek preneha čutiti in misliti. Človek lahko oslepi ali oglušiti itd., pač glede na to, kateri del možganov je poškodovan. Znanstveniki so ugotovili, da materialno osnovo zavestnega človeškega delovanja predstavljajo veliki možgani. Neki znanstvenik je napravil zanimiv poizkus. Izrezal je psu skorjo velikih možgan. Pes je živel po tej operaciji še dve leti, lahko je videl, slišal, vendar pa je izgubil sposobnost, da bi spoznaval ljudi. Čeprav je bil še tako lačen, se ni zmenil za skodelico s hrano in ni začel jesti toliko časa, dokler mu niso stlačili hrane v gobec. Ker so psu izrezali skorjo velikih možgan, je ohranil le najenostavnejše psihične funkcije, ki so zvezane z drugimi deli živčnega sistema.

Znanost nam torej dokazuje, da je sposobnost občutenja ali zaznamovanja v tesni zvezi s stanjem organizma, z razvojem živčnega sistema, z delovanjem možgan. Če prenehajo delovati možgani, preneha tudi sposobnost mišljenja.

Mišljenje je torej proizvod materije, ki je dosegla visoko stopnjo razvoja, je proizvod možgan. Mišljenja ne smemo odtrgati od možgan, če nočemo napraviti nerodne napake. Materializem trdi, da: »1. fizični svet biva *neodvisno* od človeške zavesti in je bival davno *pred* človekom... 2. psihično, zavest itd., je najvišji produkt materije (t. j. fizičnega), je funkcija posebno kompliciranega dela materije, ki se imenuje človeški možgani.«<sup>1</sup>

Tako rešujejo materialisti vprašanje o odnosu med mišljenjem in bitjo. Na drugačen način se lotevajo tega vprašanja idealisti. Tudi tu vodi idealizem Berkeleyja in njegovih pristašev do očitnega nesmisla. Idealisti pravijo: realno biva le naša zavest. Dobro, toda od kod izvira ta zavest, ali je ta zavest proizvod delovanja možgan? Ali misli človek z možgani? — sprašuje Lenin idealiste. In spet so idealisti v zadregi. Če bi odgovorili: da, človek misli z možgani, bi to pomenilo, da imajo prav materialisti, ki pravijo, da je misel funkcija (dejavnost) na poseben način organizirane materije, možganov. Če bi odgovorili: ne, tedaj bi prišli v očitno nasprotje z znanostjo. Prisiljeni bi bili priznati tak nesmisel, kakor je obstoj misli brez obstoja možgan — »brezmožganske misli«. Ko je zasmehoval tiste idealiste, ki trdijo, da misli baje bivajo brez možgan, je Lenin pisal: »Ali so sploh kje filozofi, ki bi mogli braniti to brezmožgansko filozofijo?«<sup>2</sup>

Mišljenje je torej proizvod delovanja možganov. Da bi človek mislil, pa ne zadostuje, da ima normalno razvite možgane. Človek mora sprejemati tudi vtiske od zunaj, iz sveta, ki ga obdaja. Če opazujete duševni razvoj otroka, boste opazili, da se njegovo mišljenje razvija vzporedno z njegovimi izkušnjami, razvija se v isti meri, kakor si otrok kopiči vtiske. Spočetka ne more otrok

<sup>1</sup> V. I. Lenin, Materializem in empiriokriticizem, Kultura 1948 (v cirilici), str. 234.

<sup>2</sup> V. I. Lenin, prav tam, str. 41.

niti pravilno oceniti razdalje med posameznimi predmeti, saj je v stanju poseči z ročico po Luni. Šele pozneje, v kolikor mu izkušnje odkrivajo resnične odnose med predmeti, se nauči orientirati se v svetu, v katerem živi.

Polagoma si otrok oblikuje različne pojme, n. pr. pojme o dobrem in zlem itd. Od kod jemlje otrok vse te predstave in pojme? Odgovor je lahek: iz sveta, v katerem živi, iz družbenega okolja.

To so dobro vedeli že stari filozofi-materialisti. Angleški filozof-materialist John Locke (1632—1704) je primerjal otroški razum z nepopisano tablico ali nepopisanim papirjem, na katerem piše življenje svoje vtiske. Locke je vedel tudi to, da si ljudje, ki se vzgajajo v različnih pogojih, oblikujejo različne pojme in ideje. »Če bi se bili mi rodili ob Soldanijskem zalivu — je dejal Locke svojim angleškim rojakom — ne bi bili naši nazori in pojmi morda nič bolj razviti kakor primitivni pojmi tamkajšnjih Hotentotov.«<sup>1</sup>

Človek zaznava prirodne predmete neposredno s svojimi občutki: človek jih vidi, otiplje, sliši; človek lahko okuša in vonja. »Občutek — pravi Lenin — je rezultat učinkovanja materije na naša čutila.«<sup>2</sup> Stvarnost pa se ne odraža samo v občutkih, ampak tudi v človeških predstavah in pojmi. Tudi vse človeške predstave in pojmi so vzeti iz sveta, ki obdaja človeka, so odraz biti. Pojasnimo to s primerom. Če si hočemo v mislih predstavljati konja, ni to za nas seveda nič težkega. Toda konja si lahko predstavljamo tako nazorno samo zato, ker smo prej videli živega, pravega konja. Res je, da si lahko ustvarimo tudi fantastične like predmetov, ki jih sploh ni. Starogrške pravljice n. pr. pripovedujejo o kentavrih — izmišljenih bitjih s konjskim trupom in človeško glavo. Vendar si niti najbolj nadarjen fantast ne more izmisliti likov, v katerih sploh ne bi bilo nobenih

<sup>1</sup> John Locke, Razprava o človeškem razumu, str. 67 (v ruščini).

<sup>2</sup> V. I. Lenin, Materializem in empiriokriticizem, Kultura 1948 (v cirilici), str. 49.



elementov stvarnosti, pa čeprav v najbolj fantastičnih kombinacijah. Tudi v religioznih predstavah ljudi se odražajo pogoji njihovega življenja, njihova družbena ureditev. »Vsaka religija — je pisal Engels — ni nič drugega kakor fantastičen odsev v glavah ljudi tistih vnanjih sil, ki gospodujejo nad njihovim vsakdanjim žitjem in bitjem, odsev, v katerem privzemajo pozemeljske sile obliko nadzemeljskih sil.«<sup>1</sup> V družbi praskupnosti, kjer še ni bilo razredne neenakosti, so n. pr. ljudje mislili, da bogovi živijo prav tako kakor ljudje, da se hranijo z istimi zelišči, mesom itd. S svojimi bogovi so občevali prav po domače. Ko je Eskim odhajal na lov, se je skušal prikupiti svojemu bogu z daritvijo, če pa na lovu ni imel sreče, je po vrnitvi pretepel kip boga s palico ali pa ga je vrgel iz svoje jurte na mraz. Popolnoma drugačne predstave o bogu se oblikujejo v razredni družbi, kjer že obstoji država, kjer predstavljajo oblast carji, knezi itd. Tu postane bog strašen, vsemogočen gospod. Obdan je z velikim spremstvom — z angeli, svetniki itd. Da bi si pridobili božjo milost, je treba bogu prinašati zlata, srebra in dragocenosti. Mar ni jasno, da so predstave ljudi o bogu v prvem in drugem primeru le fantastičen odraz njihovih lastnih življenjskih pogojev. Na tej podlagi lahko napravimo zaključek, da si človek vse predstave in pojme tako ali drugače izposodi iz resničnosti. »Vse ideje — pravi Engels — ki nam jih daje izkušnja, so — pravilen ali popačen — odraz resničnosti.«

Vir naših občutkov, predstav in pojmov je torej materialni svet. Človeška zavest je odraz materije, odraz biti. Torej tudi v tem smislu biva bit pred zavestjo, tudi v tem smislu je materija prvotna in zavest drugotna, kajti predmet biva neodvisno od svojega odraza, biva prej, preden se pojavi ta odraz.

Toda včasih vprašajo: ali se ne pojavlja ideja prej kakor predmet? Preden sezidajo neko poslopje, napravi arhitekt načrt. Preden ljudje zgradijo nek prekop, si morajo zastaviti ta cilj.

---

<sup>1</sup> F. Engels, Anti-Dühring, CZ 1948, str. 366.

Človeška zavest seveda ni pasiven odraz biti. Človek je zavestno bitje, to se pravi, da si postavlja določene cilje in jih ostvarja. Marx je globokoumno pripomnil: »Čeprav pajek vrši operacije, ki nas spominjajo na operacije tkalca, čeprav čebele gradijo satje, s katerim lahko osramotijo marsikaterega arhitekta, vendar se celo najslabši arhitekt razločuje od najboljše čebele že od vsega začetka po tem, da v svojih mislih izoblikuje voščeno celico že prej, preden jo zgradi. Na koncu delovnega procesa dobimo rezultat, ki je obstajal v delavčevi predstavi že v začetku samega delovnega procesa, t. j. idealno.«<sup>1</sup> Ideja (ali smoter) biva tu na videz pred stvarnostjo. Ravno te aktivnosti zavesti so se skušali oprijemati idealisti, da bi dokazali, da je tudi sam materialni svet ustvarila »absolutna ideja«, ki je bivala baje prej kakor svet.

Materialisti-nedialektiki, ki so se postavili idealistom porobu, so poizkušali zanikati vsako aktivnost zavesti. Tako J. Locke, ki smo ga že omenili, kakor tudi francoski materialisti osemnajstega stoletja, ki so nastopali nekaj desetletij pozneje, so imeli človeka za navadnega opazovalca, gledalca v prirodi. Človeški razum so primerjali z zrcalom, v katerem se odražajo predmeti, ki obdajajo človeka, toda ta razum ni sposoben, da bi te predmete na kakršen koli način izpremenil, temveč jih lahko samo odraža. Zato so gledali na človeka kot na pasiven proizvod prirode. »Slabotni, nebogljeni človek...« — je vzkliknil Holbach (1723 do 1789), eden izmed najpomembnejših francoskih materialistov osemnajstega stoletja. — »Mar si ti izjema sredi mogočne prirode, mar si ti edini sposoben kljubovati prirodnim silam?« In Holbach je pozival: »Podredimo se nujnosti, ki se ji bomo kljub vsemu morali vendarle ukloniti, pokorimo se prirodi...«<sup>2</sup>

V resnici pa človek prirodo ne samo odraža, temveč jo tudi izpreminja. V svojem praktičnem delovanju človek aktivno učinkuje na obdajajoči ga svet in ga izpreminja. Pri tem izpremi-

<sup>1</sup> K. Marx, Kapital, Kultura, I. zv., 1947, str. 185 (v latinici).

<sup>2</sup> Holbach, Sistem prirode, str. 192 (v ruščini).

njanju, pri tem ustvarjanju vodi človeka njegova zavest. Zato marksistični filozofski materializem ne zanika aktivnosti človeške zavesti. »Človeška zavest — pravi Lenin — ne le odraža objektivni svet, temveč ga tudi ustvarja.«<sup>1</sup> Toda človeška zavest lahko »ustvarja« svet le tedaj, če ga pravilno odraža. Če bi si zastavil arhitekt cilj, da bo sezidal gradove v oblakih ali dvore iz luninih žarkov, bi ta njegov cilj ostal prazna fantazija, neutemeljena sanjarija. Cilj, ki si ga zastavi človek, se le tedaj spremeni v stvarnost, če ga tudi poraja stvarnost in če pravilno odraža to stvarnost. »Človeški cilji — pravi Lenin — so v resnici porojeni iz objektivnega sveta in tega predpostavljajo.«<sup>2</sup>

Tudi v tem primeru poraja torej ideje stvarnost in so ideje odraz stvarnosti. Tudi tu je torej prvoten materialni svet.

Priznanje prvotnosti materije in drugotnosti zavesti — to je druga važna poteza marksističnega filozofskega materializma. Tovariš Stalin jo je izrazil v naslednjih besedah:

»V nasprotju z idealizmom, ki trdi, da biva realno samo naša zavest, da biva materialni svet, bit, priroda le v naši zavesti, v naših občutkih, predstavah, pojmih, izhaja marksistični filozofski materializem iz tega, da je materija, priroda, bit objektivna realnost, ki biva izven zavesti in neodvisno od nje, da je materija prvotna, kajti ta je vir občutkom, predstavam, zavesti, zavest pa je drugotna, izvedena, kajti ta je odraz materije, odraz biti, da je mišljenje produkt materije, ki je dosegla v svojem razvoju visoko stopnjo dovršenosti, in sicer produkt možganov, možgani pa so organ mišljenja, da torej ni mogoče ločiti mišljenja od materije, če nečemo napraviti grobo napako.«<sup>3</sup>

<sup>1</sup> V. I. Lenin, Filozofski zvezki, str. 203 (v ruščini).

<sup>2</sup> Prav tam, str. 182.

<sup>3</sup> Zgodovina VKP(b), kratki kurz, CZ 1946, str. 111.

IV

Ali je svet spoznat?

Pravkar smo govorili o tem, da je zavest odraz materije, odraz biti. Toda v koliko je ta odraz točen in pravilen? Ali smo sploh sposobni pravilno spoznati svet in njegove zakonitosti? Ali je naša znanost verodostojna?

Na vsa ta vprašanja odgovarjajo mnogi filozofi-idealisti negativno. Ti ljudje izjavljajo, da je svet nespoznat in da ga naš razum ne more spoznati.

Filozofe, ki tajijo možnost spoznanja sveta, imenujemo *agnostike*. Lenin je takole razlagal pomen te besede: »Agnostik je grška beseda: *a* pomeni ne, *gnosis* pa znanje. Agnostik pravi: *ne vem*, ali obstoji kakšna objektivna realnost, ki jo odražajo, zrcalijo naši občutki, in izjavlja, da je to sploh nemogoče vedeti.«<sup>1</sup>

Nekateri agnostiki pravijo, da sploh ni mogoče vedeti, ali biva zunanji svet. Vse, kar izvemo o svetu, izvemo le s posredovanjem naših občutkov in nimamo nobenih drugih sredstev za občevanje z zunanjim svetom. Nimamo torej nobene možnosti, da bi sodili o tem, ali biva svet izven mej naših občutkov. Zaradi tega, pravijo agnostiki, tudi naše znanje o prirodnih zakonih ne more biti popolnoma verodostojno. Mislite si, da vržete v zrak kamen in opazujete njegovo gibanje. Kamen je doslej v takih primerih vselej padel nazaj na zemljo. Prepričani smo, da se bo to zgodilo tudi sedaj. Toda na kaj se opira to naše prepričanje? Samo na navado, trdi agnostik, navajeni smo na takšno zaporednost dogodkov. Iz tega napravlja agnostik zaključek, da naš

<sup>1</sup> V. I. Lenin, Materializem in empiriokriticizem, Kultura 1948 (v citirani izdaji), str. 26.

razum ni sposoben niti odgovoriti na vprašanje, ali biva zunanji svet, niti ni sposoben odkriti nujne vzročne zveze med pojavi, ki jih opazujemo. Tako razglablja znani predstavnik agnosticizma — angleški filozof Darwin Hume (1711—1776).

Imamo pa tudi druge agnostike, ki na splošno ne tajijo bivanja zunanjega sveta in priznavajo, da bivajo izven nas nekakšni predmeti, stvari, toda kakšni so ti predmeti in stvari — tega mi, pravijo ti agnostiki, ne vemo. Mi poznamo le pojave, to je vtiske, ki jih napravijo ti predmeti na nas, njihovo resnično bistvo pa nam ni znano. Svet je poln »stvari samih na sebi«, ki jih človeški razum ne bo nikoli spoznal. Do takega zaključka prihaja eden izmed največjih predstavnikov agnosticizma — nemški filozof Emanuel Kant (1724—1804).

Vidimo, da agnostiki potemtakem zavračajo verodostojnost našega znanja. Kaj pa pomeni zavračati verodostojnost našega znanja? To pomeni rušiti temelje znanosti, vkovati moč človeškega razuma, utrjevati njegovo slabost.

Ko agnostiki rušijo temelje znanosti, hkrati s tem odpirajo vrata religiji, praznoverju. Kant je dejal kar naravnost: »...moral sem omejiti pomen *znanosti*, da bi napravil prostor *veri*...«<sup>1</sup>

Ni težko razumeti, kakšno reakcionarno vlogo ima dandanes agnosticizem. Kajti, če je svet nespoznat, kakor trdijo idealisti-agnostiki, tedaj to pomeni, da tudi ni mogoče poznati zakonov družbenega razvoja. V tem primeru delavski razred n. pr. ne more spoznati vzrokov svojega bednega položaja v kapitalizmu in tudi ne more razumeti pogojev za svojo osvoboditev. Zato je oznanjanje agnosticizma koristno za tiste, ki hočejo izpodkopavati delavskemu razredu zaupanje v lastne sile, vero v možnost in nujnost njegove zmage, in na ta način ovekovečiti kapitalistično sužnost.

Kdor zavrača verodostojnost našega znanja, ta mora naposled, če misli dosledno, priti do očitnega nesmisla. Kdor dvomi o obstoju zunanjega sveta, mora dvomiti tudi v obstoj svojega

<sup>1</sup> J. Kant, Kritika čistega razuma, str. 18 (v ruščini).

lastnega organizma. Takega agnostika je z neprekosljivo ironijo orisal veliki ruski mislec Černiševski. Svoj članek »Značaj človeškega znanja« začelja Černiševski z naslednjim razglabljanjem:

»Ali ima roke človek, ki ima zdravi obe roki? — Ima.

— Ali je tako? — Da, tako je!

— Tudi vi tako mislite. — Da, tudi jaz tako mislim.

— Nadaljujmo.

— Koliko rok ima človek, ki ima zdravi obi roki? — Dve.

— Dober dan, gospodje! — Vstopil je učenjak, eden izmed znanih učenjakov. — Kaj pa se pogovarjate?

— O tem, da ima človek, ki ima obe roki zdravi, dve roki.

— Mislite, da je tako?

— Da, mislimo, da je tako!

— Močite se gospodje, ni tako!

— Ni tako? Kako pa je potem?

— Takole je: Človeku, ki se mu zdi, da ima obe roki zdravi, se le zdi, da ima dve roki; če bi vedel, da ima roke, tedaj bi imel dve roki; toda on ne ve, ali ima roke ali ne, tega ne more vedeti niti on niti kdor koli drugi.«<sup>1</sup>

Nazore takih »učenjakov«, ki so trdili, da baje ne poznamo predmetov, temveč le svoje občutke o teh predmetih, je imenoval Černiševski »metafizične blodnje«. »To je neumnost« — pravi Černiševski v nekem pismu — »ki je iz idealističnih filozofskih sistemov prešla v glave vulgarnih naravoslovcev.«<sup>2</sup>

Idealistične izmišljotine o nespoznatnosti sveta najbolje ovirže praksa, izkušnja.

Če človek ne bi bil sposoben spoznavati svet, tedaj sploh ne bi mogel obstajati. Mar bi mogel izkoristiti za svoje namene prirodne sile in pojave, če ne bi mogel spoznati njihovih lastnosti in odkrivati zakonov, katerim so podrejeni? Mar bi človek mogel n. pr. izkoristiti ogenj za pripravljanje hrane, za plavljenje železa,

<sup>1</sup> N. G. Černiševski, Izbrana filozofska dela, str. 146 (v ruščini).

<sup>2</sup> Prav tam, str. 535.

za žganje lončarskih izdelkov, če ne bi spoznal lastnosti in delovanja ognja?

Ko človek to ali ono stvar izkorišča v svoje namene, hkrati na nezmožljiv način preverja svoje znanje o lastnostih te stvari. Če je bila njegova predstava o lastnostih stvari napačna, tedaj bo brezuspešen tudi poizkus, da bi jo izkoristil v svoje namene. Če pa rezultati poizkusa ustrezajo človeškim pričakovanjem, tedaj to pomeni, da njegove predstave o stvari in njenih lastnostih ustrezajo v teh mejah stvarnosti, tedaj to pomeni, da so te predstave pravilne.

Kantove nedoumne »stvari same na sebi« je tedaj konec — pristavlja Engels — ko se naučimo sami izzvati te ali one prirodne pojave in jih še vrh tega pripravimo, da služijo našim namenom. Alizarin — močno rdeče barvilo — so n. pr. prej pridobivali iz broščevih korenin. Pozneje pa so se ljudje naučili pridobivati to barvilo mnogo ceneje in enostavneje iz premogovega katrana. »Stvar sama na sebi« se je na ta način izpremenila v »stvar za nas«.

Včeraj nismo vedeli, da je v premogovem katranu alizarin. Danes smo to dognali. Nastane vprašanje, ali je alizarin bil včeraj v premogovem katranu?

Nedvomno je bil... In če je bil — pravi Lenin — lahko iz tega napravimo troje važnih zaključkov:

»1. Stvari so neodvisne od naše zavesti, neodvisne od našega občutka, so zunaj nas, kajti ni nobenega dvoma, da je bil alizarin tudi včeraj v premogovem katranu in prav tako ni nobenega dvoma, da včeraj nismo ničesar vedeli o tem, da nismo imeli o tem alizarinu nikakih občutkov.

2. Med pojavom in stvarjo samo na sebi ni odločno nobene principialne razlike in je tudi biti ne more. Razlika je le med že spoznanim in še nespoznanim...

3. V spoznavni teoriji kakor tudi na vseh drugih področjih znanosti moramo misliti dialektično, t. j. ne smemo smatrati našega spoznanja za dokončno in neizpremenljivo, ampak raziskati, na kakšen način se razvija iz *neznanja znanje*, na kakšen

način postaja nepopolno, netočno znanje bolj popolno, bolj točno.«<sup>1</sup>

»Če se postavite na stališče razvoja človeškega znanja iz neznanja — pravi Lenin — boste videli na milijone primerov, prav tako preprostih kakor je odkritje alizarina v premogovem katranu, ki kažejo človeku, kako se ‚stvar sama na sebi‘ izpreminja v ‚stvar za nas‘.«

Posebno mnogo takih primerov nam dajeta moderna znanost in tehnika. Moderna kemija se ni le naučila izdelovati na umeten način mnogih stvari, ki smo jih prej pridobivali iz organske prirode (človek se je n. pr. naučil izdelovati sintetičen kavčuk, sintetično nafto), temveč zna ustvariti take spojine, ki jih ni v prirodi. N. pr. nekaj mesecev pred vojno so v Združenih državah Amerike začeli prodajati nogavice in druge trikotažne izdelke, ki so po svoji obliki in lastnostih podobne svili, vendar so izdelani iz umetnega vlakna »nylon«. Osnovna surovina za ny-lonska vlakna so oglje, voda in zrak. Med vojno so v našem letalstvu zelo mnogo uporabljali plastično maso, iz katere so izdelovali prozorne oklepe za letala. Ta snov je tako prozorna kakor steklo, hkrati pa je tako trda, da je niti krogla ne prebije. Pridobitve moderne sintetične kemije nam danes omogočajo »pridobivati vse iz vsega«, omogočajo nam izdelovati na tisoče novih snovi z vnaprej določenimi lastnostmi, ki naj služijo v določene namene. Mar je sploh mogoče najti bolj očitno potrdilo o veličini in moči človeškega znanja?

Pravilnost naših občutkov, predstav in pojmov preverjamo v praksi. Praksa zavrača nepravilne, lažnive teorije in potrjuje pravilne. Naše znanje, preverjeno s poizkusom in prakso, je verodostojno in dobiva pomen *objektivne resnice*. Objektivno resnico imenujemo tiste teze, nazore in teorije, ki se skladajo s stvarnostjo, ki po svoji vsebini ne zavisijo od človeka in predstavljajo hkrati pravičen odraz stvarnosti.

<sup>1</sup> V. I. Lenin, Materializem in empiriokriticizem, Kultura 1948 (v cirilici), str. 99.



Praksa nam dokazuje, da so svet in njegove zakonitosti popolnoma spoznatni. To pa seveda še ne pomeni, da že vse vemo. Ne, naše znanje ni izčrpano; v svetu, ki nas obdaja, je mnogo pojavov, ki jih še nismo spoznali. Svet je neizčrpen in naše znanje nikoli ne bo popolnoma dokončno, nikoli ne bo absolutno izčrpano. Vendar ni nikjer take meje, take črte, katere človeško spoznanje ne bi moglo prestopiti. Nespoznatih stvari ni, pač pa so le še nespoznane stvari. Tisto, česar danes še ne vemo, bomo vedeli morda že jutri, to bo znanost odkrila v svojem nezadržnem napredovanju. Naše znanje o svetu, ki nas obdaja, in o njegovih zakonih se nenehno pogloblja, postaja bolj precizno in se izpopolnjuje.

Morda bo kdo vprašal: od kod vemo, da človeško znanje postaja bolj popolno, globlje?

Tudi tu je praksa najbolj zanesljiv kriterij. Naloga znanosti ni le razlagati svet; zakone, ki jih znanost odkriva, uporabljamo v praksi, v proizvodnji itd. O tem, kako globoko je človeško spoznanje, lahko sodimo po obsegu družbene proizvodnje, po stopnji človekove oblasti nad naravo.

Na zgodnji stopnji razvoja, ki se je človek komaj iztrgal iz živalstva, je bil popolnoma podrejen slepim silam narave. S kakšnimi sredstvi je človek tedaj razpolagal? Njegova proizvodna orodja so bile kamnite sekire, lok in puščice, za zvezo se je posluževal klicev. Danes pa človek, oborožen z vsem sodobnim tehničnim znanjem, gospoduje nad naravo; človek jo je prisilil, da služi njegovim namenom. Predmete iz narave obdeluje s kompliciranimi stroji, z orodnimi stroji. Za zvezo mu služi telefon, brzojav, radio, ki v trenutku prenesejo sporočila v najbolj oddaljene kraje zemeljske oble. Z radijskimi valovi je mogoče upostaviti zvezo celo z drugimi planeti. Letos januarja<sup>1</sup> so ameriški znanstveniki usmerili na Luno radijski val in po približno 2½ sekundah spet sprejeli na Zemlji njegov odboj z

<sup>1</sup> Brošura je bila natisnjena v ZSSR l. 1946. — Op. uredn.

Lunine površine. Na ta način bo morda mogoče dobiti podrobne topografske posnetke Lune.

Komaj pred stopetdesetimi leti je bila elektrika skrivnostna sila, pred katero so ljudje trepetali, danes pa ljudje uporabljajo elektriko v širokem obsegu v industriji in vsakdanjem življenju. Električne žene stroje, tramvaje, trolejbusse, osvetljuje prostore itd. Električne žice prenašajo električno energijo na stotine kilometrov daleč. Stroje in orodne stroje v kateri koli tovarni žene energija reke in slapa, ki je oddaljen morda 200 ali 300 kilometrov od tovarne.

Nastane vprašanje, kako bi bile možne vse te tehnične pridobitve, če bi se naše spoznavanje prirode ne širilo in poglobljalo?

Po zaslugi svojega znanja premaguje človek slepe prirodne sile in si jih podreja. Človek si ne podreja samo sile nežive prirode, temveč začinja danes zavestno usmerjati tudi razvoj rastlin in živali. Znameniti sovjetski učenjak Mičurin je n. pr. ustvaril približno 350 novih, v prirodi doslej neznanih sadnih in jagodnih vrst, ki so omogočile razvoj sadjarstva na daljnem severu in severovzhodu ZSSR. »Od prirode ne smemo pričakovati milosti — je izjavljal Mičurin — vzeti si jo moramo sami. To je naša naloga!«

V nasprotju z idealizmom, ki je vkoval sile človeškega razuma, odpira marksistični filozofski materializem znanosti brezmejnja obzorja: spoznavaj, poglobljaj se! Spoznanje je neomejeno!

Priznavanje spoznatnosti zunanjega sveta je tretja važna poteza marksističnega filozofskega materializma. Tovariš Stalin jo je izrazil z naslednjimi besedami:

»V nasprotju z idealizmom, ki izpodbija možnost spoznanja sveta in njegovih zakonitosti, ki ne veruje v verodostojnost našega znanja, ne priznava objektivne resnice in meni, da je svet poln stvari samih na sebi, katere znanost ne more nikoli spoznati — izhaja marksistični filozofski materializem iz tega, da so svet in njegove zakonitosti popolnoma spoznatne, da je naše znanje o prirodnih zakonih, preverjeno z izkustvom, prakso,

Approved For Release 2004/06/23 : CIA-RDP83-00415R004700130001-4

verodostojno, da v svetu ni nespoznatih stvari, temveč so samo stvari, ki jih še nismo spoznali, ki pa jih bosta znanost in praksa odkrili in spoznali s svojimi silami.«<sup>1</sup>

---

<sup>1</sup> *Zgodovina VKP(b)*, kratki kurz, CZ 1946, str. 112.

V

**Kako je treba uporabljati marksistični filozofski materializem pri proučevanju družbenega življenja?**

Malo prej smo govorili o tem, da so filozofi-materialisti živeli tudi pred Marxom. Toda njihov materializem je bil omejen in nepopoln, razen tega pa so ga uporabljali le pri proučevanju prirodnih pojavov.

Kadar so stari materialisti začeli razglablјati o zgodovini človeštva, so odločno zapuščali materialistične nazore. Zanje je bila zgodovina nekakšna veriga slučajnosti. Glavno vlogo v zgodovini so pripisovali kraljem, vojskovodjem, zakonodajalcem in odličnim osebnostim. Po njihovem mnenju je bila usoda držav odvisna od volje in razuma teh ljudi. Toda na velike ljudi lahko vpliva mnogo neznatnih okoliščin. Zato lahko najneznatnejši, nepomembni vzroki izpremenijo ves potek človeške zgodovine.

Holbach, francoski materialist iz osemnajstega stoletja, našteva vzroke, ki odločajo o usodi celih narodov. Tako lahko po Holbachovem mnenju vpliva presežek kisline v žolču fanatika, razgreta kri v osvajalčevem srcu, slaba prebava kakega monarha ali muhavost neke žene. Iz tega napravlja Holbach zaključek: »Včasih bi zadostovala primerna dieta, čaša vode ali puščanje krvi, da bi rešili kraljestva propada.«<sup>1</sup>

Pri takem postavljanju tega vprašanja ni bilo mogoče najti nobene zakonitosti v zgodovinskih dogodkih. Vsa zgodovina ni bila nič drugega kot kopica slučajnosti. Kako je treba ravnati v takem primeru, na kakšen način je mogoče izpremeniti preživelo družbeno ureditev? Očitno ne ostane nič drugega, kakor čakati

<sup>1</sup> P. Holbach, Sistem prirode, str. 189—190.

srečnega naključja, da se pojavi kak odličen zakonodajalec ali prosvetljen kralj, ki bo izpremenil ureditev družbe. Vidimo, da je ta zgodovinski nazor imel hudo, bistveno napako: ta nazor sploh ni upošteval zavestnih akcij množic, ljudstva.

To napako so delali tudi vsi prejšnji socialisti, ki so nastopali pred Marxom in Engelsom. Med njimi je bilo precej pomembnih glav. Včasih so sestavljali zelo bistrumne načrte novega družbenega reda, ki naj bi zamenjal kapitalizem. Toda na kakšen način naj bi uresničili ta novi, socialistični red? Kakor stari materialisti, so tudi socialisti računali na srečno naključje.

Fourier (1772—1837), francoski socialist iz začetka devetnajstega stoletja, je n. pr. upal, da se bo pojavil kak človekoljuben milijonar, ki mu bo dal sredstva za zgraditev nove družbe. Natisnil je celo obvestila, da je vsak dan opoldne doma. In vsak dan, tja do svoje smrti, je čakal Fourier prihoda človekoljubnega milijonarja.

Prejšnji socialisti niso imeli pojma o zakonitosti zgodovinskega razvoja. Mislili so, da zgodovinski razvoj lahko izpremenijo po mili volji, po človeški želji. Zanje ni mogel biti socializem ničesar drugega, kakor fantazija o srečnejši bodočnosti; njihovi načrti o družbeni preobrazbi so bili utopični, neuresničljivi.

Popolnoma drugačen značaj ima znanstveni socializem Marxa in Engelsa. Spomnimo se na karakteristiko znanstvenega socializma, ki je podana v I. poglavju »Zgodovine VKP(b)«. Tam čitamo:

»Marx in Engels — velika učitelja proletariata — sta v nasprotju s socialisti-utopisti prva pojasnila, da socializem ni izmišljotina sanjarjev (utopistov), temveč mujen rezultat razvoja sodobne kapitalistične družbe. Pokazala sta, da se bo tudi kapitalistični red zrušil, kakor se je zrušil tlačanski red, in da si kapitalizem sam ustvarja grobarja v podobi proletariata. Pokazala sta, da bo le razredna borba proletariata, le zmaga proletariata nad buržoazijo osvobodila človeštvo kapitalizma, osvobodila človeštvo izkoriščanja.«<sup>1</sup>

<sup>1</sup> Zgodovina VKP(b), kratki kurz, CZ 1946, str. 18.

Zakaj je Marxu in Engelsu uspelo, da sta socializem razvila iz utopije v znanost? Zato, ker sta svoj materializem razširila na proučevanje družbenega življenja, na proučevanje zgodovine človeške družbe. Marx in Engels sta prva materialistično razložila ne samo prirodne, marveč tudi družbene pojave. Marx in Engels sta materializem dogradila in ustvarila celoten materialistični svetovni nazor, ki obsega področje prirode in človeške družbe.

Do kakšnih zaključkov pridemo, če razširimo filozofski materializem na zgodovino človeške družbe, na praktično aktivnost proletarske partije?

Marksistični filozofski materializem nas uči, da je svet po svoji narodi materialen, da se razvija po zakonih gibajoče se materije, da so zato vsi pojavi v svetu podrejeni določeni zakonitosti. To pomeni, da tudi človeška zgodovina ne more biti neurejeno nakopičenje slučajnosti, kakor se je dozdevalo po teorijah starih materialistov, marveč da mora v njej vladati neka zakonitost.

»Če zveza prirodnih pojavov in njihova medsebojna pogojna odvisnost pomenila zakonitosti v razvoju prirode, tedaj izhaja iz tega, da tudi zveza in medsebojna pogojna odvisnost pojavov družbenega življenja ne predstavljata slučajne zadeve, temveč zakonitosti v razvoju družbe.

To se pravi, da družbeno življenje, zgodovina družbe neha biti nakopičenje 'slučajnosti', kajti zgodovina družbe postane zakoniti razvoj družbe, proučevanje zgodovine družbe pa se pretvori v znanost.

To se pravi, da praktična dejavnost partije proletariata ne sme temeljiti niti na dobrih željah 'znamenitih osebnosti' niti na zahtevah 'razuma' 'splošne morale' in podobnega, temveč na zakonitostih družbenega razvoja, na proučevanju teh zakonitosti.<sup>1</sup>

<sup>1</sup> Zgodovina VKP(b), kratki kurz, CZ 1946, str. 118.

Stranka, ki noče upoštevati zakonov družbenega razvoja, bo neogibno doživela polom. Za primer lahko vzamemo na primer narodnike v Rusiji. Narodniki niso niti poznali niti razumeli zakonov družbenega razvoja. Mislili so, da zgodovino lahko določajo želje in ideje znamenitih osebnosti. Razvoj kapitalizma v Rusiji je bil za narodnike nezaželen in ni ustrezal njihovim idealom, zato so ga razglašali za »slučajnost«. Resnega obraza so postavljali vprašanje: ali naj se v Rusiji kapitalizem razvija ali ne? — kakor da bi bilo to odvisno od njihovega pristanka.

Lenin je osmešil poizkuse narodnikov, da bi se postavili po robu zakonom družbenega razvoja. Lenin je na podlagi analize ruske stvarnosti pokazal, da je Rusija že stopila na pot kapitalističnega razvoja in da je s te poti ne bodo odvrnile nikakšne narodniške zarote. Naloga revolucionarnih marksistov ni bila v tem, da bi zavrli razvoj kapitalizma v Rusiji — tega bi tako ali tako ne mogli storiti. Naloga revolucionarnih marksistov je bila v tem, da se naslonijo na tisto mogočno silo, ki jo poraja razvoj kapitalizma — na delavski razred, da pripomorejo k njegovemu organiziranju in združevanju, da pomagajo pri ustanovitvi revolucionarne partije delavskega razreda. Marksisti so torej opozarjali na to, da ne smemo voditi politike na temelju lepih želj, ampak na temelju proučevanja zakonitosti družbenega razvoja. Prav to dejstvo je konec koncev marksistom tudi zagotovilo zmago.

Toda ali lahko odkrijemo zakonitosti družbenega razvoja? Seveda, kajti marksistični filozofski materializem pravi, da so svet in njegove zakonitosti popolnoma spoznatni, da ni ničesar nespoznatnega.

Zakone družbenega razvoja sta prva odkrila Marx in Engels, ko sta teze filozofskega materializma razširila na proučevanje družbenih pojavov. Marx in Engels sta dokazala, da družbenega razvoja ne določajo želje ali ideje znamenitih osebnosti, temveč izpremembe v pogojih materialnega življenja družbe. Če hočejo ljudje živeti, si morajo pridobivati življenjska sredstva: hrano, obleko itd. Da bi prišli do teh sredstev, jih morajo proizvajati.

Način proizvodnje materialnih dobrin, materialni pogoji družbenega življenja določajo vsakdanje življenje ljudi, njihovo zavest in ideje. Izpremembe v pogojih materialnega življenja, izpremembe v načinu pridobivanja življenjskih sredstev imajo za posledico izpremembe v celotni družbeni ureditvi. Teh izprememb v družbeni ureditvi ne povzročajo niti ideje niti misleči razum, temveč razvoj v načinih pridobivanja materialnih dobrin. Tako odgovarjata Marx in Engels na vprašanje o zakonih družbenega razvoja. Vidimo, da se tudi tu odraža osnovna teza marksističnega filozofskega materializma, teza o prvotnosti materije in drugotnosti zavesti.

»Če je priroda, bit, materialni svet prvotno, zavest, mišljenje pa drugotno, izvedeno, če predstavlja materialni svet objektivno realnost, bivajočo neodvisno od zavesti ljudi, zavest pa je odraz te objektivne realnosti, tedaj izhaja iz tega, da je tudi materialno življenje družbe, njena bit prvotno, njeno duhovno življenje pa drugotno, izvedeno, da je materialno življenje družbe objektivna realnost, bivajoča neodvisno od volje ljudi, duhovno življenje družbe pa je odraz te objektivne realnosti, odraz biti.«<sup>1</sup>

Če marksistični filozofski materializem razširimo na proučevanje družbene zgodovine, pridemo torej do najvažnejše teze zgodovinskega materializma: ne določa zavest ljudi njihove družbene biti, temveč nasprotno, njihova družbena bit določa njihovo zavest.

To osnovno tezo lahko potrdi cela vrsta dokazov.

I. Dejstva kažejo, da je družbena bit neodvisna od zavesti in volje ljudi. Ljudje delajo seveda kot zavestna bitja, in preden n. pr. začno proizvajati kakršen koli predmet, si ga morajo najprej zaželeli. To pa nikakor ne pomeni tega, da si ljudje ustvarjajo medsebojne odnose v proizvodnem procesu po mili volji. Kot primer si oglejmo ruskega kmeta iz druge polovice devetnajstega stoletja. V dobi tlačanstva je kmet prideloval žito le zase in za svojega zemljiškega gospoda. Družbeni pogoji pa so

<sup>1</sup> Zgodovina VKP(b), kratki kurz, CZ 1946, str. 114.



se pozneje izpremenili. Tlačanstvo je bilo odpravljeno in v Rusiji se je začel razvijati kapitalizem. Kmet je začel proizvajati žito za trg. S prodajanjem svojega žita je stopil kmet v določene odnose s svetovnimi proizvajalci žita. Povezanost ruskega kmeta s svetovnim trgom je bila tako tesna, da so izpremembe v proizvodnji žita, ki so nastale nekje za oceanom, nekje v Ameriki, in ki so povzročile padec svetovnih žitnih cen, lahko pripeljale ruskega kmeta na boben, ne da bi morda ta kmet sploh razumel vzrok svoje nesreče. Ta primer nam kaže, da odnosi, ki se oblikujejo med ljudmi v procesu proizvodnje in menjave materialnih dobrin, ne zavisiyo od človeške volje. V tem smislu torej družbena bit ne zavisi od družbene zavesti.

2. Dejstva kažejo, da je družbena zavest ljudi odraz njihove družbene biti.

Če v kapitalizmu gospodujejo take ideje, v socializmu pa drugačne, ni mogoče tega pojasniti s svojstvi teh idej, nazorov in teorij, temveč z različnimi pogoji materialnega življenja družbe. V prvem in drugem primeru so ideje in nazori ljudi odraz materialnih pogojev družbenega življenja, odraz biti.

Zakaj n. pr. gleda delavec v kapitalizmu na tovarno kakor na ječo, v sovjetski družbeni ureditvi pa vidi v njej nekaj domačega, nekaj svojega? Zato, ker so se izpremenili pogoji družbene biti, ker se je izpremenil položaj delavcev v tovarnah. Samo v sovjetski socialistični družbi, ki sloni na družbeni lastnini proizvodnih sredstev in ne pozna izkoriščanja, se je lahko izoblikovalo novo pojmovanje dela kot stvar slave, časti in junaštva. Novi družbeni odnosi porajajo tudi nove odnose do dela.

Na tej podlagi lahko napravimo zaključek, da se v zavesti, idejah in nazorih ljudi odražajo pogoji njihovega življenja. V tem smislu je materialno življenje družbe, njena bit — prvotno, njeno duševno življenje pa — drugotno, izvedeno.

3. O prvotnosti družbene biti priča tudi dejstvo, da se v zgodovini družbe najprej izpremenijo življenjski pogoji ljudi, in šele pozneje se ljudje zavedo teh izprememb.

»Iz tega izhaja, da *pred* razvojem idejne strani, *pred* zavestjo, poteka razvoj materialne strani, razvoj zunanjih pogojev: najprej se izpremené zunanji pogoji, najprej se izpremeni materialna stran, nato pa se ustrezno izpremeni zavest, idejna stran.«<sup>1</sup>

»Tudi v družbenem življenju se najprej izpremenijo zunanji pogoji, materialni pogoji, nato pa se v skladu s tem izpremenijo mišljenje ljudi, njihove nravi, navade, njihov svetovni názor.«<sup>2</sup>

Kapitalisti so delavski razred že od vsega začetka nesramno izkoriščali. Toda delavci niso takoj razumeli, kdo je njihov sovražnik. Spočetka so mislili, da so njihove bede krivi stroji, in delavci so razbijali strojne naprave, lomili stroje, zažigali tovarne. Tako so delali delavci v Angliji v letih 1811—1812, v Nemčiji pa ponekod celo leta 1848.

Šele pozneje se je delavski razred zavedel svojih osnovnih razrednih interesov, svojega položaja v družbi, in je razumel, da ne povzročajo izkoriščanja stroji, marveč kapitalizem.

To pomeni, da se najprej izpremenijo življenjski pogoji ljudi in šele pozneje se ljudje zavedó teh izprememb.

V enem izmed svojih zgodnjih filozofskih del (v članku »Anarhizem ali socializem?«, ki je bil objavljen leta 1906) je tovariš Stalin pojasnil to misel s priprostim primerom. Predstavljajte si, pravi tovariš Stalin, čevljarja, ki je prej imel svojo lastno delavnico, nato pa je propadel in je moral postati delavec v tovarni za čevlje. Čevljar ni stopil v tovarno zato, da bi postal proletarec, temveč zato, da bi si prihranil nekaj denarja in spet odkupil svojo delavnico. To pomeni, da je ta čevljar že v položaju proletarca, njegova zavest pa je še maloburžoazna; njegov družbeni položaj se je že izpremenil, njegova zavest pa se še ni izpremenila, zavest je zaostala za njegovim novim socialnim položajem.

Ker človeška zavest zaostaja za bitjo starih idej in navad, ki so se že preživele, se te še dolgo ohranijo v človeški zavesti.

<sup>1</sup> J. V. Stalin, Anarhizem ali socializem? Mala knjižnica marksizma-leninizma, CZ 1948, str. 22.

<sup>2</sup> Prav tam, str. 24.

Zato se moramo v pogojih socialistične družbe boriti tudi z ostanki kapitalizma v zavesti ljudi, čeprav smo kapitalizem že davno strmoglavili.

Če nastopa razvoj materialne strani pred razvojem idejne strani, tedaj to pomeni, da je družbena bit prvotna, družbena zavest pa drugotna.

4. Dejstva kažejo naposled, da za izpremembo družbene biti ne zadostujejo le človeške želje, marveč morajo obstajati tudi ustrezajoči materialni pogoji.

Za prehod od socializma h komunizmu je n. pr. nujno, da so proizvodjalne sile na visoki razvojni stopnji, ki bo lahko zagotovila obilico potrošnih predmetov. Da bi uresničili ta prehod, moramo doseči ustrezajoč razvoj proizvodjalnih sil — izpolniti moramo poglavitno ekonomsko nalogo Sovjetske zveze — v ekonomskem pogledu moramo dohiteti in prehiteti najvažnejše kapitalistične države. Hkrati s tem moramo temeljito preoblikovati zavest ljudi, izruvat nazore, navade in običaje, ki jih je porajalo privatno lastniško gospodarstvo, in privzgojiti nove nazore in običaje, ki ustrezajo komunističnim odnosom.

Pogoji materialnega življenja družbe so torej odločilnega pomena v vsem zgodovinskem razvoju družbe. Iz tega izvira važen praktični zaključek: proletarska partija ne sme graditi svoje politike na temelju abstraktnih želj, temveč na temelju natančne analize pogojev in potreb v razvoju materialnega življenja družbe. Da se ne bi v politiki zmotili in da ne bi zašli v položaj praznih sanjačev, nam morajo biti izhodišče konkretni pogoji materialnega življenja družbe. »Jasno je — pravi tovariš Stalin — da utemeljitve tega ali onega ideala ne smemo iskati v možganih ljudi, v njihovi fantaziji, temveč v razvoju njihovih ekonomskih pogojev. Dober in sprejemljiv je samo tisti ideal, ki je zgrajen na temelju študija ekonomskih pogojev. Neuporabni in nesprejemljivi so vsi tisti ideali, ki ne upoštevajo ekonomskih pogojev in se ne opirajo na njihov razvoj.«<sup>1</sup>

<sup>1</sup> J. V. Stalin, Anarhizem ali socializem? Mala knjižnica marksizma-leninizma, CZ 1948, str. 26.

Vendar to še ne pomeni, da nimajo ideje nobenega pomena v razvoju človeške družbe. Ne! Ideje so velika sila in imajo lahko velikanski vpliv na družbeno življenje. To je razumljivo, kajti zavest ljudi, kakor smo že dejali, ni le pasiven odraz biti, marveč ima aktivno vlogo pri preoblikovanju sveta. Ideje, ki nastajajo na temelju takih ali drugačnih pogojev v materialnem življenju družbe, same v veliki meri vplivajo na njen nadaljnji razvoj. Reakcionarne ideje lahko zavirajo, zadržujejo razvoj družbe, napredovanje družbe. Napredne ideje in teorije, ki služijo koristim naprednih družbenih sil, pa družbeni razvoj olajšujejo in pospešujejo.

Nove, napredne ideje se pojavijo šele tedaj, ko je razvoj materialnega življenja družbe postavil ljudi pred nove naloge. Ali je n. pr. naključje, da se je ideja znanstvenega socializma pojavila v štiridesetih letih devetnajstega stoletja, in ne n. pr. eno stoletje prej? To seveda ni naključje. Ta ideja se je lahko pojavila šele takrat, ko so prišla na dan protislovja kapitalizma, ko se je začela borba med proletarci in kapitalisti. Razvoj kapitalizma je privedel do tega, da je dobila proizvodnja družben značaj, da so se vse proizvodne panoge med seboj tesno povezale. Ker privatni značaj prilaščanja ne ustreza več družbenemu značaju proizvodnje, ker je postala privatna lastnina proizvajalnih sredstev ovira, zahtevajo interesi nadaljnega razvoja družbe, da kapitalistični red zamenja nov, socialistični red, katerega osnova naj bo družbena lastnina proizvajalnih sredstev. Ideja znanstvenega socializma se je pojavila kot odraz te dozorele potrebe v razvoju materialnega življenja družbe. Ko je ta ideja prodrla v zavest milijonov proletarcev, je postala mogočna sila.

Pomen naprednih idej je v tem, da te ideje mobilizirajo in organizirajo množice ter jih usmerjajo k preobrazbi družbe. Brez njihovega organizirajočega, mobilizirajočega in preobrazujočega dela — pravi tovariš Stalin — ni mogoče rešiti nalog, ki so dozorele v razvoju materialnega življenja družbe. Zato se je boljševiška partija vedno borila proti tistim, ki so vulgarizirali

marksistični filozofski materializem in zmanjševali pomen naprednih idej.

Leta 1909 je Lenin bral brošuro menjševika-likvidatorja Čerevanina: »Sedanji položaj in možna prihodnost«. Kakor vsi menjševiki, si je v tej brošuri tudi Čerevanin prizadeval, da bi pomen naprednih idej reducirjal skoraj na nič in na ta način obsodil partijo na životarjenje. »... Če verjamem, da si ideje lahko osvojijo kogar koli za kakršne koli smotre — je pisal Čerevanin — si lahko seveda ustvarjam najbolj smelega postavke. *Toda materialistično pojmovanje družbenih pojavov neusmiljeno reže krila takim fantastičnim poletom.*«<sup>1</sup> Proti tej tezi je Lenin napisal na rob brošure kratko, toda prav smrtonosno pripombo: »O, skopljenec!«<sup>2</sup>

Neprodne so le tiste ideje, ki so odtrgane od realnega življenja družbe. Če pa ideja pravilno odraža dozorele potrebe v razvoju materialnega življenja družbe, tedaj mobilizira množice za preobrazbo družbenega reda in se izpremeni v mogočno silo, ki omogoča napredovanje družbe.

Če hoče proletarska partija vplivati na pogoje materialnega življenja družbe in pospešiti njen razvoj, tedaj se mora ravnati po napredni teoriji in mora do dna izkoristiti njeno mobilizirajočo, organizirajočo in preobrazujočo silo.

Nedavno minula vojna je z vso silo potrdila veliki pomen naprednih družbenih idej.

V letih Velike domovinske vojne je velika duhovna sila sovjetskih ljudi začudila ves svet. Mnogi tuji publicisti so se vpraševali — ko so čitali poročila s sovjetsko-nemške fronte, poslušali pripovedovanje očitcev ali opazovali heroizem branilcev Odese, Sevastopolja, Stalingrada, Leningrada — od kod ta nenavadna stanovitnost, ki ji ni primere v zgodovini, kje je vir moralnih sil sovjetskega borca? Nekateri so iskali odgovora na to vprašanje v zgodovini Rusije, drugi so se sklicevali na skrivnostno »slo-

<sup>1</sup> Podčrtal Lenin. — Uredn.

<sup>2</sup> »Leninski zbornik«, str. 403 (v ruščini).

vansko dušo«, tretji pa so kakor pred nekakšno uganko ali čudežem začudeno obstali pred sovjetskim človekom.

Ti ljudje niso hoteli razumeti, da je vir heroizma, močatosti in stanovitosti naših ljudi — predvsem v sovjetski družbeni ureditvi. Sovjetska ureditev in boljševiška partija sta vzgajala v naših ljudeh vroče in plamteče čustvo sovjetskega patriotizma — ta ustvarjalni vir junaških dejanj na fronti in v zaledju. Ravno zato so v naši dobi tako blesteče in s tako silo prišle do izraza slavne rodoljubne tradicije preteklosti.

Sovjetska zveza ni izbojevala med vojno le vojaške in ekonomske zmage, marveč tudi moralno-politično zmago nad sovražnikom. Sovražnika nismo premagali samo s silo našega orožja, temveč tudi z močjo našega svetovnega nazora. Ideja pravične, osvobodilne vojne, na katero je po sovražnem napadu pozvala boljševiška partija naše ljudstvo, je prodrla v zavest milijonov sovjetskih ljudi in jih navdušila za junaška dejanja. Ideologija enakopravnosti vseh ras in narodov, ideologija prijateljstva med narodi, ki se je utrdila v naši deželi, je postala vir notranje sile in moči Sovjetske zveze; ta ideologija je »izbojevala popolno zmago nad hitlerjevsko ideologijo zverskega nacionalizma in rasnega sovraštva.«<sup>1</sup>

Vojna je pokazala v vsej veličini velikansko vlogo boljševiške partije, voditeljice in organizatorice sovjetskega ljudstva. Njen mogočen idejni vpliv na množice in njeno velikansko organizacijsko delo sta omogočila združitev vsega ljudstva in mobilizacijo vseh njegovih sil za uničenje sovražnika.

Marksistično-leninistična teorija vodi boljševiško partijo na vseh področjih njene aktivnosti. Njena strategija in taktika sta neločljivo povezani z osnovnimi tezami njenega filozofskega svetovnega nazora — dialektičnega materializma.

Lenin je mnogokrat opozarjal, da partijska politika ne sme biti osnovana na subjektivnih željah, temveč na najstrožji mate-

<sup>1</sup> J. Stalin, O Veliki domovinski vojni Sovjetske zveze, CZ 1942, str. 124.

rialistični analizi objektivnih pogojev, odnosov med razredi itd. »Taktika mora biti zgrajena na trezni, strogo objektivni analizi vseh razrednih sil določene države (in obdajajočih držav, ter vseh držav v svetovnem merilu), pa tudi na analizi izkušenj revolucionarnih gibanj.«<sup>1</sup>

Borba za kolektivizacijo kmetijstva nam blesteče kaže, na kakšen način partija praktično uporablja teze marksističnega filozofskega materializma.

Znano je, da je prišlo leta 1929 do korenite prelomnice v razvoju sovjetske vasi — do prehoda od posamičnega gospodarstva h kolektivnemu gospodarstvu. Partija je predvidevala že prej, že v času Oktobrskega prevrata, da so sovhozi in kolhozi nujno potrebni za zmago socializma. Toda šele v letih 1928—1929 se je lahko razmahnilo množično kolhozno gibanje. Prehod na pot kolektivizacije je za sovjetsko oblast postal takrat pereča ekonomska nujnost. Nadaljnji razvoj narodnega gospodarstva bi bil nemogoč, če bi še nadalje ostali pri malem, neproduktivnem posamičnem gospodarstvu. Partija se je zavedala, da je kolektivizacija kmetijstva ekonomsko nujna in je mobilizirala množice v borbo za kolhoze.

Partija je pri tem strogo upoštevala pogoje materialnega življenja družbe. Partija je vedela, da je za izvedbo množične kolektivizacije treba ustvariti ustrezne materialne pogoje. Zato je razvijala socialistično industrijo, ki naj bi opremila podeželje s stroji in traktorji, kopičila je sredstva za finansiranje sovhozov in kolhozov, ustanavljala strojno-traktorske postaje.

Partija pa ni upoštevala samo materialnih pogojev, ki so potrebni za razvoj množičnega kolhoznega gibanja. Neogibno potrebno je bilo tudi to, da se kmetje *zavedó* nujnosti kolektivizacije, da se ne bi bali kolhozov, temveč sami vstopali vanje, da *ideja* kolektivizacije zagospoduje v zavesti kmeta. In partija je vztrajno prepričevala kmete o prednostih kolhozne ureditve.

<sup>1</sup> V. I. Lenin, »Levičarstvo«, otroška bolezen komunizma, Dela. XXV. zv., str. 205 (v ruščini).

Vse to je pripravilo korenito prelomnico v razvoju sovjetske vasi, ki se je začela leta 1929 in privedla k zmagi kolektivnega gospodarstva, k likvidaciji kulakov kot razreda.

Trezna analiza položaja in objektivnih pogojev se v politiki partije spaja z največjo aktivnostjo, s sposobnostjo, mobilizirati vse svoje sile, vse energije ljudstva v boju za zmago.

Lenin je učil komuniste, »naj združujejo največjo strast v veliki revolucionarni borbi z največjo hladnokrvnostjo in trezno analizo«<sup>1</sup> položaja, z analizo aktivnosti sovražnika. Naša partija se vedno ravna po tem Leninovem napotilu. V bojih preizkušeno idejno orožje — nauk Marxa-Engelsa-Lenina-Stalina — služi naši partiji kot napotilo za akcijo in ji pomaga, da more izbojevati največje zgodovinske zmage.

<sup>1</sup> V. I. Lenin, »Levičarstvo«, otroška bolezen komunizma, Dela, XXV. zv., str. 285 (v ruščini).



KAZALO

Marksistični filozofski materializem . . . . .	5
I. Kaj je marksistični filozofski materializem? . . . . .	8
II. Kaj predstavlja obdajajoči nas svet? . . . . .	13
III. Kaj je prvotno — materija ali zavest? . . . . .	24
IV. Ali je svet spoznat? . . . . .	33
V. Kako je treba uporabljati marksistični filozofski materializem pri proučevanju družbenega življenja? . . . . .	41

Approved For Release 2004/06/23 : CIA-RDP83-00415R004700130001-4

G. Glezerman  
Marksistični filozofski materializem

Izdala  
Cankarjeva založba  
v Ljubljani

Predstavnica  
Zima Vrščaj

Tiskala  
Tiskarna »Ljudske pravice«  
v Ljubljani

Naklada 7000 izvodov

Approved For Release 2004/06/23 : CIA-RDP83-00415R004700130001-4

Approved For Release 2004/06/23 : CIA-RDP83-00415R004700130001-4



25X1



**EDVARD KARDELJ**

**O LJUDSKI  
DEMOKRACIJI  
V JUGOSLAVIJI**

19 ★ 49



Approved For Release 2004/06/23 : CIA-RDP83-00415R004700130001-4

---

ON THE PEOPLES DEMOCRACY IN YUGOSLAVIA

BY Edward Kardelj

Approved For Release 2004/06/23 : CIA-RDP83-00415R004700130001-4

EDVARD KARDELJ

O LJUDSKI DEMOKRACIJI  
V JUGOSLAVIJI

(OB PRILIKI NOVEGA ZAKONA  
O LJUDSKIH ODBORIH)



CANKARJEVA ZALOŽBA  
V LJUBLJANI

1949

Approved For Release 2004/06/23 : CIA-RDP83-00415R004700130001-4

Approved For Release 2004/06/23 : CIA-RDP83-00415R004700130001-4

Ponatis iz „Komunista“ št. 4

Approved For Release 2004/06/23 : CIA-RDP83-00415R004700130001-4

Pred kratkim je Ljudska skupščina sprejela precej spremenjen in dopolnjen, prav za prav nov Zakon o ljudskih odborih. Ne bom pretiraval, če takoj izpočetka rečem, da pomeni ta zakon po svoji globoki demokratičnosti in po svoji konkretni organizacijski izdelavi zelo velik korak v razvoju naše socialistične državne graditve. Kot tak je ta zakon hkrati resen prispevek k teoriji in praksi socialističnega razvoja. Namen zakona je ta, da — v popolnem soglasju z načelom enotnosti oblasti in demokratičnega centralizma — pridejo čimbolj do izraza tiste globoke demokratične težnje ljudskih množic po samoupravi, po neposrednem sodelovanju v upravljanju države, ki so bile vedno značilne za vsa resnično ljudska gibanja v svetu, posebno pa morajo biti značilne za revolucionarni proletarijat in za socialistično demokracijo. S tem seveda nisem hotel reči, da smo dali s tem zakonom zgled popolne demokratičnosti, ki ji ni več mogoče ugovarjati in ki se več ne more razvijati. Take demokratičnosti sploh ni, in ko bodo nekoč dozoreli pogoji za tako »popolno« demokracijo, tedaj to ne bo več demokracija, tedaj bo demokracija sploh odmrla kot oblika države in jo bo nadomestila svobodna ljudska skupnost. Tukaj se ne morem spuščati v diskusijo o oblikah te bodočnosti. S tem zakonom hočemo napraviti še korak naprej v tej smeri in ustvariti hkrati še jasnejšo perspektivo, da se bodo demokratične oblike, ki jih izraža ta zakon, nenehno razvijale in poglobljale vzporedno z razvojem notranje družbenoekonomske strukture naše države. V tem smislu je ta zakon velikanski korak v nadaljnjem razvijanju demokratičnih pridobitev, izbojevanih med našo ljudsko revolucijo.

Ta članek je nekoliko predelan in ponekod dopolnjen referat v Ljudski skupščini ob priliki debate o Zakonu o ljudskih odborih 28. maja 1949.

V primeri s prejšnjim Zakonom o ljudskih odborih je za ta zakon posebno značilno:

1. nadaljnje razvijanje in poglobljanje naše ljudske, socialistične demokracije;

2. popolnejša opredelitev pristojnosti ljudskih odborov v smislu doslednega uporabljanja načela o enotnosti oblasti, samouprave in demokratičnega centralizma;

3. večja elastičnost organizacijskih oblik v ljudskih odborih, ki jih ne bodo ovirale v njihovem nadaljnjem razvoju, hkrati pa bodo zagotovile širše možnosti za razvoj samostojnega ustvarjalnega dela in iniciative krajevnih organov oblasti, ne da bi oslabil vodilno vlogo in možnost evidence in kontrole višjih organov ljudske oblasti;

4. nadaljnja konkretna obdelava načel federativne državne ureditve, ki sloni na popolnejši opredelitvi pravic posameznih organov državne oblasti;

5. mnogo bolj jasne perspektive nadaljnjega razvoja ljudskih odborov kot politične in organizacijske podlage naše državne ureditve in naše socialistične demokracije, in sicer predvsem s čedalje bolj neposrednim in čedalje širšim uvažanjem množic k upravljanju države.

V zvezi s tem se bom najprej nekoliko ustavil pri nekaterih načelnih vprašanjih razvoja ljudske demokracije, nato pa se bom lotil konkretnih nalog nadaljnjega razvoja in utrjevanja naših ljudskih odborov.

#### I. NEKAJ O DEFINICIJAH LJUDSKE DEMOKRACIJE

Najprej želim podčrtati nekaj osnovnih značilnosti ljudskih odborov, o katerih nam govori zgodovina njihovega razvoja, in sicer zato, ker so te značilnosti dale svoj pečat vsemu sistemu ljudske demokracije.

1. Naši ljudski odbori so se razvijali kot organi borbe ljudstva proti okupatorjem, njihovim pomagačem in vsakovrstnim izdajalcem, ki jih je obilno porajala buržoazija in njene politične agenture med narodnoosvobodilno vojno. Kot taki so na osvobojenem ozemlju takoj in neposredno prerasli v organe ljudske oblasti, ali pa so že postajali eno in drugo. Stari aparat oblasti je bil popolnoma porušen, tako glede organizacijskega sistema kakor tudi glede uradniškega sestava.

2. Vodilna vloga v ljudskih odborih je že prav od začetka v glavnem pripadala delavskemu razredu, ki je po ljudskih



odborih gradil trdno zvezo z množicami ostalih delovnih ljudi. To seveda ne pomeni, da je bila ta vloga uresničena in zagotovljena že v vsakem ljudskem odboru. Ne, niti danes še ne moremo reči, da je sovražni vpliv popolnoma odpravljen v vseh ljudskih odborih, toda vsak posamezni ljudski odbor je bil vključen v tak sistem enotne ljudske oblasti, da sovražni vpliv v posameznih ljudskih odborih ni mogel bistveno vplivati na značaj oblasti kot celote in na njeno delavnost. Poleg tega smo imeli tako izredno politično orožje, kot je naša Ljudska fronta, katere temeljna gonilna sila je bila zveza delavcev in drugih delovnih ljudi pod vodstvom Komunistične partije. Ta zveza se je po Ljudski fronti nenehno utrjevala, hkrati s tem pa se je utrjevala tudi vodilna vloga delavskega razreda in Komunistične partije. Taka Ljudska fronta je postala glavna množična politična opora ljudskih odborov. Še več, znano je, da so bili organi Ljudske fronte že od začetka prav za prav istovetni z organi ljudske oblasti. Popolnoma jasno je, da so ljudski odbori v takih pogojih morali neposredno in takoj prerasti v borbene organe ljudske revolucije, ker si ni bilo mogoče niti misliti, da bi se delovne množice, ki so začele upravljati državo, lahko zadovoljile z vrnitvijo k staremu.

Ker se je naša revolucija začela razvijati v pogojih narodnoosvobodilne vojne, je imela v svoji prvi fazi ljudsko-demokratsko obliko, toda po svojih razrednih silah in po notranjem odnosu teh sil je bila v resnici lahko le socialistična revolucija. Popolnoma nebistveno je to, da je reševala med narodnoosvobodilno borbo — poleg vprašanja oblasti — večidel samo splošnodemokratske naloge in je šele v zaključni fazi vojne in neposredno po vojni začela na širši fronti reševati tudi naloge socialistične revolucije. Osnovno pri tem je značaj oblasti in medsebojni odnosi gibalnih sil revolucije, ne pa tempo revolucionarnih sprememb, ki je odvisen od objektivnih pogojev in taktičnih sredstev vodilne sile revolucije. Zato po pravici govorimo, da je naša ljudska revolucija specifična oblika socialistične revolucije, ki se je rodila in se začela razvijati v pogojih narodnoosvobodilne vojne, kateri je načeloval delavski razred s svojo avantgardo Komunistično partijo.

3. Ljudski odbori so postali politična in organizacijska podlaga sistema ljudske oblasti, dali so ime tej oblasti in dali so ime ljudski demokraciji. Iz ljudskih odborov so postopoma zrasli višji državni vodilni organi — okrožni, re-

publiški, zvezni. Ti odbori so se konstituirali v enotni sistem ljudske oblasti — kot pravi Stalin za sovjetsko oblast — v državo ljudske demokracije takrat, ko je v letih 1942—43 iz narodnoosvobodilnih odborov zrasel AVNOJ, revolucionarna ljudska skupščina, najvišji narodnoosvobodilni odbor s svojim izvršnim aparatom. To pomeni, da se je naša ljudska demokracija prav od začetka v temelju razlikovala od sistema parlamentarne demokracije, s katero so poizkušali in še poizkušajo nekateri tako imenovani teoretiki iz Sovjetske zveze in držav ljudske demokracije istovetiti ljudsko demokracijo. Kdor je količkaj dojel obliko in vsebino naših ljudskih odborov, mu mora biti takoj jasno, da gre tu za sistem, ki se načelno loči od buržoazne parlamentarne demokracije, in sicer tako po vsebini kakor tudi po obliki, t. j., da gre načelno za eno izmed oblik socialistične demokracije tipa Pariške komune ali sovjetske oblasti, ki ima seveda celo vrsto svojih posebnosti, ki pa ne spreminjajo osnovnih načel njene strukture.

Če upoštevamo vsa ta dejstva, predvsem pa zgodovinsko dejstvo, da je ljudska demokracija kot nov pojav v drugi svetovni vojni dobila svoje ime za časa naše ljudske revolucije po naši ljudski oblasti, po naših ljudskih odborih, tedaj postane jasno, kako velika je zmešnjava v glavah tistih »teoretikov«, ki se že nekaj let trudijo, da bi dokazali, da je ljudska demokracija baje nekaj *načelno* novega v družbenem razvoju, nekak predhodnik buržoaznodemokratskega tipa pred naslednjo etapo — diktaturo proletariata. Ta revizionistična zmešnjava se drastično odraža v nekem članku italijanskega komunista Eugenija Reale-ja, ki je takole formuliral vlogo ljudske demokracije:

»Nove ljudske demokracije so kakor nekak most med dvema epochama.«<sup>1</sup>

Da bi bilo jasno, na kakšne epohe misli Eugenio Reale, moram dodati še naslednji citat iz istega članka:

»Ali se lahko v konfliktu med sodobnim kapitalističnim in socialističnim redom pojavi na določeni stopnji neka tretja oblika, ki nima niti značilnosti prvega niti drugega, ampak pomeni zgodovinsko izraz zase, pomeni neko posebno rešitev, neko posebno in jasno obeleženo dejstvo. Pri teh vprašanjih, ki si jih zastavljajo mnogi pisatelji in politiki in ki zanimajo

<sup>1</sup> »Rinascità«, Rim, maja 1947, str. 120.

čedalje širše plasti znanstvenikov, občutimo, da bi lahko odgovorili, da tak primer ni samo mogoč, ampak skoraj naraven, če se zavedamo nujnosti zgodovinskega dogajanja; ni samo mogoč, ampak tudi logičen, če razumemo smisel napredka, za katerega ni ničesar mogoče vkovati v ustaljene in nespremenljive formule.«<sup>1</sup>

Tako smo torej zvedeli, da je med diktaturo buržoazije in diktaturo proletariata še nekaj tretjega, »izraz zase«, »posebna rešitev«, »posebno, jasno obeleženo dejstvo«, namreč nek družben sistem, ki nima niti značilnosti kapitalizma niti značilnosti socializma, skratka — nekaj nemogočega.

Razumljivo je, da iz kapitalizma ni mogoče skočiti naravnost v zgrajeni socializem, ampak je potreben nek prehod. Toda glede prehodnega razdobja so marksistično-leninistične teze popolnoma jasne in doslej ni niti najmanjšega objektivnega dejstva, ki bi količkaj omajalo te teze. Marx namreč pravi, da je med kapitalizmom in socializmom neko prehodno razdobje, ki še nosi pečat stare družbe, v katerem pa se hkrati porajajo, razvijajo in čedalje bolj utrjujejo elementi nove socialistične družbe vse dotlej, dokler popolnoma ne premagajo kapitalističnih elementov. To prehodno razdobje ne more biti nič drugega kot neka oblika diktature proletariata, ki izkorišča državni stroj kot ostanek razredne družbe za zatiranje odpora ostankov kapitalizma in za zgraditev socialistične družbe. Red v tem razdobju seveda ni nič več kapitalizem, pa tudi še ni zgrajeni socializem, ker vsebuje elemente tako prvega kakor tudi drugega. Vendar je taka država prehodnega razdobja vseeno država socialističnega tipa — čeprav še nerazvita — in sicer tako po značaju oblasti kakor tudi po tem, da neposredno služi uničenju kapitalizma in zgraditvi socializma.

Na tem mestu ni mogoče prezreti naslednje znane klasične definicije, ki jo je podal o tem vprašanju Karl Marx:

»Med kapitalistično družbo in komunistično družbo je razdobje revolucionarne preobrazbe prve v drugo. Temu razdobju ustreza tudi politično prehodno razdobje, država tega razdobja ne more biti ničesar drugega kot *revolucionarna diktatura proletariata*.«<sup>2</sup>

<sup>1</sup> »Rinascità«, Rim, maja 1947, str. 120.

<sup>2</sup> Karl Marx, Kritika Gothskega programa, str. 36, »Kultura«, 1946, Beograd.

Po Marxu je torej diktatura proletariata »politično prehodno razdobje«, v katerem se izvrši »revolucionarna preobrazba« kapitalistične družbe v komunistično družbo. Ravno to pa je bistvo sodobne ljudske demokracije v državah vzhodne Evrope.

To pomeni, da ljudska demokracija ni nikak »most« med diktaturo buržoazije in diktaturo proletariata, ampak je lahko samo ime za celo vrsto specifičnih oblik v prehodnem razdobju k socializmu, v prehodnem razdobju, katerega vsebina je ravno diktatura proletariata, ne pa nekaj »tretjega«. Za to prehodno razdobje je značilna vztrajna borba med čedalje številnejšimi in naraščajočimi socialističnimi in pa nenehno izrivanimi in izginjajočimi kapitalističnimi elementi, tja do likvidacije kapitalističnih elementov. Tu seveda ni nikakih »tretjih značilnosti«. Te si je lahko izmislil samo oportunistični filistrski strah pred borbo in težavam v prehodnem razdobju, sloneč na akademskem dogmatizmu, ki ne more razumeti bistva konkretnih oblik revolucionarnega razvoja, ker se te oblike ne skladajo s predvidenimi shemami in recepti.

Ne bi citiral Reale-ja, če bi bilo to samo njegovo mnenje. Njegov citat sem navedel zaradi tega, ker najjasneje izraža vpliv tistih nazorov, ki se pojavljajo že od zaključka vojne pri mnogih vplivnih osebnostih v komunističnem gibanju, tako v Sovjetski zvezi in državah ljudske demokracije kakor tudi v kapitalističnem svetu.

Septembra 1947. leta je n. pr. pisal Eugen Varga naslednje:

»Družbena struktura teh držav (misli države ljudske demokracije. — E. K.) se razlikuje od strukture vseh tistih držav, ki smo jih poznali doslej. To je nekaj povsem novega v zgodovini človeštva. To ni diktatura buržoazije, pa tudi ni diktatura proletariata. Stari državni aparat ni bil porušen, kakor je bilo to v Sovjetski zvezi, ampak se obnavlja z nenehnim vsrkavanjem pristašev novega režima. To niso kapitalistične države v navadnem pomenu te besede, vendar pa niso niti socialistične države. Njihov razvoj v smeri socializma temelji na nacionalizaciji najvažnejših proizvodjalnih sredstev in na samem značaju teh držav.«<sup>1</sup>

Torej tudi pri Vargi ljudska demokracija ni ne ptič ne miš! Vendar za Vargo v ljudski demokraciji obstaja perspektiva socialističnega razvoja, samo da njen nosilec ni proletariat, t. j. njegova oblast, temveč nekaj neznanega, »tretjega«,

<sup>1</sup> »Démocratie nouvelle«, Pariz, september 1947, str. 463.

kar je v »samem značaju države«, kaj pa je prav za prav ta značaj, ostaja popolna neznanka.

Rojak Eugena Vargę in član CK KP Madžarske Horvat Martin pa je vendar hotel stvar bolj konkretizirati. Ko Horvat polemizira proti tistim sovražnikom, ki po njegovih besedah »mešajo« ljudsko demokracijo s socializmom, pravi:

»Njihova argumentacija se na kratko glasi: kdor je proti socializmu, tisti nasprotuje ljudski demokraciji in je pristaš buržoazne demokracije. To predvsem teoretično ne drži. Glede na to, da ljudska demokracija ne odpravlja privatne lastnine proizvodjalnih sredstev, jo lahko enostavno štejemo za najnaprednejšo obliko buržoazne demokracije (ali pravilneje, za njeno edino napredno obliko).«<sup>1</sup>

Stvar je torej jasna. Ljudska demokracija je oblika buržoazne demokracije, in sicer edina napredna oblika!

Toda po tej tako »jasni« liniji pride najbolj klepetavi in hkrati najbolj zmešani tribun »informbirojevske linije« Rakoszi Mathias in napravi tole zmešnjavo:

»Naposled moramo povedati nekaj besed o tem, kako in kje se upostavitev madžarske ljudske demokracije združuje s potjo, ki vodi v socializem. V zadnjih petindvajsetih letih so se komunistične partije sveta naučile, da je več poti, ki vodijo v socializem, zato ne moremo zgraditi socializma, če ne upoštevamo specifičnih razmer v naši državi. Mi smo se to naučili, in če utrjujemo madžarsko demokracijo, tega ne delamo iz taktičnih razlogov ali iz razlogov, da bi dosegli nek skrivni cilj, temveč iz globokega komunističnega prepričanja. Storili bomo vse, kar je v naših močeh, da bi okvire te demokracije izpolnili s čim večjo socialistično vsebino. To bo pospešilo napredek, ki vodi človeštvo k socializmu. Prav tako vemo — čeprav uporabljamo socializem kopico mednarodnih izkušenj — da lahko nastane naš socializem edinole kot rezultat razvoja madžarske zgodovine in madžarskih gospodarskih, političnih in družbenih sil. To bo socializem, rojen na madžarskih tleh in prilagojen madžarskim pogojem.«<sup>2</sup>

Po Rakosziju se morata torej nekje srečati ljudska demokracija in pot v socializem. Sicer je ostalo popolnoma nejasno, kaj je prav za prav ljudska demokracija, vendar pa je jasno, da se mora nekje srečati s potjo v socializem. Na ta način Rakoszi taji tisto, kar je dejal Horvat, namreč, da ljudska demokracija in socializem nista v nikaki zvezi, in pravi na-

<sup>1</sup> »Tarszadalmi Zsemle«, oktober 1946, str. 694.

<sup>2</sup> Iz govora M. Rakoszija na III. kongresu MSDL.

sprotno, da želijo madžarski komunisti ljudsko demokracijo s čim večjo socialistično vsebino.

Za Rakoszijem je na istem kongresu Madžarske stranke delovnega ljudstva Jožef Revai takole pojasnil, kaj prav za prav pomeni pot v socializem po poti ljudske demokracije:

»To napredovanje k socializmu je nedvomno počasneje kot tisto napredovanje, s katerim smo šli leta 1919. Toda, tovariši, na ljubo inteligenci, kmetom, malim ljudem, torej na ljubo vsemu delovnemu ljudstvu, gremo rajši počasneje, toda brez bolečin k socializmu, kot da bi šli hitreje za ceno krvave državljanske vojne.«

Madžarski komunisti so se torej odločili po besedah Revai-ja za ljudsko demokracijo zaradi tega, ker je pot ljudske demokracije v socializem počasnejša kot kaka druga pot; madžarski komunisti pa gredo »v interesu delovnega ljudstva« rajši bolj počasi, toda brez bolečin, kakor pa hitro in boleče, kot so šli leta 1919, čeprav nam je Revai ostal dolžan odgovora, koga je takrat zaradi »hitrosti« konec koncev bolelo. Toda, glejte, takoj nato Revai takole grozi svojim sovražnikom:

»Če bo našim nasprotnikom uspelo, da bodo zavrli ali preprečili razvoj ljudske demokracije, tedaj bo komaj mogoče govoriti o tej neboleči poti k socializmu.«

To pomeni, da gredo madžarski komunisti v socializem po poti ljudske demokracije zato, da bi šli počasi in brez bolečin, in sicer iz velikodušne obzirnosti do delovnega ljudstva. Hkrati pa izjavljajo, da bodo — če bi jih sovražnik ustavljal na tej poti — šli hitreje in boleče, to je po neki drugi poti, po hitrejši poti, najbrž po tisti, kot so šli leta 1919, ko se je, kakor nam je znano, madžarska revolucija končala s porazom, ter je torej precej »tvegano« izjavljati, da je bila tista pot hitrejša od sedanje. Kar se tiče nas — komunistov in delovnih ljudi Jugoslavije — bo z nami malo drugače. Če bi mi morali izbirati med počasnejšo in hitrejšo potjo, bi vsekakor izbrali hitrejšo, čeprav bi bila za nekoga morda boleča. Toda mi gremo približno prav tako, kakor je treba, to se pravi tako hitro, kolikor nam dovoljujejo in kolikor zahtevajo objektivni činitelji socialističnega razvoja. Seveda imajo tudi subjektivni činitelji veliko vlogo, toda njihova vrednost se kaže ravno v tem, da znajo najti za razvoj socializma takšen tempo, ki je v skladu z objektivnimi pogoji. Če bodo šli prepočasi, bodo tepeni; če bodo šli prehitro, pa

spet ne bo prav. Le pogledjte, madžarski komunisti so na boljšem in lahko izbirajo, ali bodo šli počasi ali pa hitreje. Kot dobri in miroljubni ljudje so se odločili, da bodo šli rajši počasi.

Toda po vsem tem se bo človek vendarle vprašal: kaj je prav za prav madžarska ljudska demokracija? Da bi bil odgovor jasnejši, si ne morem kaj, da ne bi navedel še en madžarski citat, in sicer spet iz članka »najbolj učenega« madžarskega »teoretika« Jožefa Revai-ja, ki pravi:

»Bistvo državne oblasti ljudske demokracije je delitev oblasti med delavskim razredom in delovnimi kmeti.«<sup>1</sup>

Taka formulacija seveda ni nič drugega kot prazno sholastično žongliranje z besedami in pojmi. Toda ta formulacija dobiva svoj praktični smisel, če prečitamo naslednje besede, ki v istem članku sledijo omenjeni formulaciji:

»Da bi šli k socializmu po poti ljudske demokracije, je potrebno, da bi bila naša državna oblast *bedalje bolj enotna*. (Podčrtal E. K.) Sedanja državna uprava je šla daleč naprej glede doseganja enotnosti. Vendar pa tudi sedanja uprava, sedanja državna oblast ni enotna, homogena državna oblast v tem smislu, da *ni vsa državna oblast v rokah enega razreda*.«<sup>2</sup> (Podčrtal E. K.)

Z drugimi besedami, Revai hoče »čisto« oblast enega razreda, t. j. delavskega razreda; ker pa sedanji madžarski sistem po Revai-jevih besedah pomeni »delitev oblasti« med delavskim razredom in delovnimi kmeti, to pomeni, da je treba delovne kmete čimprej odriniti od sodelovanja pri oblasti. Glejte, do kakšnih neumnosti lahko pridejo nezreli »teoretiki« pri svoji sholastični miselnosti in vseskozi idealistični metodi dela, ki nima za podlago objektivnih dejstev, ampak hrestomatijo ločeno izbranih citatov.

O takem načinu dela pravi Engels takole:

»Materialistična metoda se spreminja v svoje nasprotje, če se je ne poslužujemo kot vodilne niti v zgodovinskem raziskovanju, ampak kot gotove šablone, po kateri se kroje in ponarejajo zgodovinska dejstva...«<sup>3</sup>

<sup>1</sup> »Informacijski bilten CK MSDL«, Budimpešta, 1948, št. 8, str. 14 (v ruščini).

<sup>2</sup> Prav tam, str. 14—15.

<sup>3</sup> F. Engels, »Odgovor g. Paulu Ernstu«, Dela Marxa in Engelsa, XVI. zv., II. knjiga, str. 73 (v ruščini).

Revari očitno želi, da bi bila na Madžarskem neke vrste »čista diktatura proletariata«, ki bi bila prosta slehernega sodelovanja drugih delovnih ljudi pri oblasti. Toda takšna proletarska diktatura bi bila mogoča samo pri prehodu v socializem iz »idealno čiste kapitalistične družbe«, kakršne ni nikjer, to je take družbe, kjer bi bili samo kapitalisti in delavski razred. Ker pa ni take družbe, tudi ni »idealno čiste« buržoazne, niti idealno čiste proletarske diktature. Znano je, da je Lenin definiral diktaturo proletariata kot posebno zvezo delavskega razreda z drugimi sloji delovnih množic, predvsem z delovnimi kmeti. Ali lahko obstoji taka zveza, ne da bi poleg delavskega razreda sodelovale pri oblasti tudi druge množice delovnega ljudstva? Razumljivo je, da ne more. Tisto, kar je nujno potrebno, da bi imela taka oblast v bistvu vendarle značaj diktature proletariata, to je nesporna vodilna vloga delavskega razreda, ki zagotavlja, da bodo delovni kmetje sodelovali pri tej oblasti zares kot delovna množica, katere koristi se skladajo s koristmi delavskega razreda. *Delovni kmet je zaveznik delavca, ni pa kmet-špekulant.* Ta oblast se bori proti kmetu-špekulantu, ravno zato je diktatura proletariata. *Zagotovitev vodilne vloge delavskega razreda, ki se izraža predvsem v vodilni vlogi njegove revolucionarne avantgarde, Komunistične partije — v organih in aparatu oblasti — to je tisti skok iz kvantitete v kvaliteto, ki danes spreminja neko oblast po svojem bistvu v diktaturo proletariata, ne glede na oblike, ne glede na večje ali manjše ostanke preteklosti, ne glede na stopnjo in oblike sodelovanja ostalih delovnih množic pri oblasti.* Danes in v današnjih pogojih je seveda govorjenje o »delitvi oblasti« med delavskim razredom in delovnimi kmeti, teoretično vzeto, neumnost in idealistični shematizem, praktično pa škodljivo izpodkopavanje zveze delavcev, delovnih kmetov in vsega delovnega ljudstva.

Take »teorije« so tipične za tiste nezrele, a zelo domišljave »teoretike«, ki se držijo »pravila«, da jim teoretično znanje ne služi za to, da bi se lažje orientirali v družbeni praksi, pri praktičnem delu, ampak jim služi za to, da bi dokazali svoje teoretično »znanje«. V resnici pa sestoji njihovo znanje iz kopice citatov in definicij, ki so se v njihovi glavi spremenili v nespremenljive in ustaljene dogme. Tako je tudi v tem primeru. Namesto da bi se čutil srečnega, ker se danes človeštvo v borbi za socializem in s proletariatom na čelu v mnogo širšem merilu odziva socialistični ideji in praksi,



kakor pa je bilo to v dobi Oktobrske revolucije, pa smatra Revai to širino kot začasno zlo, ki ga moramo za enkrat prenašati, a se ga je treba čimprej osvoboditi. Drugače ne more pojmovati stvari, ker v njegovi nezreli glavi praksa ni v soglasju s teorijo in jo zato nujno mora natezati na »teoretično kopito«.

Revai je sam spregledal neumnost in škodljivost te svoje teorije, zato v istem članku kasneje prepričuje kmete, da madžarski komunisti »ne težijo za monopolom« v oblasti, s čimer, očitvidno, prihaja v nasprotje s svojo najvažnejšo teorijo. Vendar pa se kljub temu — ne odreka te »najvažnejše« teorije. Šele nekaj mesecev pozneje — po lekciji, ki so mu jo dali moskovski profesorji — je v imenu vseh madžarskih »teoretikov« avtokritično »popravlil« svoje stališče, kar je storil na zelo »originalen« način, o čemer bom govoril pozneje.

Mislím, da to zadostuje, da bi bilo razvidno, kakšno zmešnjavo so napravili madžarski komunisti iz pojma ljudska demokracija. Iz vsega je jasno samo to, da je bila za madžarske komuniste prav do začetka letošnjega leta ljudska demokracija sicer prehodno razdobje, toda prehodno razdobje, ki ni diktatura proletariata, k prehodnemu razdobju, ki je diktatura proletariata. In kaj je tisto razdobje, ki ni diktatura proletariata? Po razlagi Jožefa Revai-ja bi to morala biti »delitev oblasti na delavce in delovne kmetek«. V obeh razdobjih pa se gradi socializem. V prvem — počasneje in brez bolečin, v drugem pa hitreje in boleče. Brez dvoma — originalno »odkritje«!

Nikakor ni slučajno, da so se ravno v takih komunističnih partijah, kakršna je madžarska, v taki meri razvile takšne antimarksistične teorije. Madžarska partija se ni kovala v ognju revolucionarne prakse, v katerem bi se rešila profesorske dogmatike in idealističnega shematizma. Recepti in sheme so tu zamenjali živo revolucionarno iniciativo.

Toda nič ni bolj smešnega in nevarnega kakor absurдни poizkusi, da bi vso neizčrpno raznolikost družbenega razvoja od kapitalizma k socializmu zajeli v kodeks obveznih receptov in da bi vse te in ravno takšne recepte razglasili za zakone družbenega razvoja. Marksizem-leninizem nam je dal sredstva za spoznavanje objektivne zakonitosti družbenega razvoja in za zavestno vodenje tega razvoja — toda samo dotlej, dokler stojimo na temelju te objektivne zakonitosti in v tistih mejah, v katerih jih v resnici lahko spoznamo z znanstvenimi sredstvi.

Če prekoračimo te meje, če skušamo zamenjati to zakonitost z nekimi dogmatičnimi konstrukcijami, ki delajo nasilje objektivni stvarnosti, tedaj prehajamo na idealistične pozicije in začinjamo ovirati razvoj. Tako je z madžarskimi »teorijami« in sploh z vsakršnim mešanjem in identifikiranjem objektivne zakonitosti z dogmami.

Dovolite mi, da se dotaknem še nekaj citatov, ki kažejo, da tako stališče ni nikaka madžarska specialiteta. Glejte, kaj pravi o ljudski demokraciji Georgij Dimitrov:

»Bolgarija ne bo sovjetska republika, ampak bo ljudska republika, v kateri bo imela vodilno vlogo velikanska večina ljudstva — delavci, kmetje, obrtniki in ljudska inteligenca. V njej ne bo nikake diktature...«<sup>1</sup>

Tudi tu se torej postavlja ljudska demokracija kot nekaj načelno različnega od sovjetske oblasti, kot nekaj, kar ni proletarska diktatura, pa tudi ni kakršna koli diktatura sploh. »Naše ljudstvo je za parlamentarno republiko, ki ne bo plutokratska republika,« je rekel v istem govoru Georgij Dimitrov. To pomeni, da ni ljudska demokracija niti buržoazna niti proletarska diktatura, niti ni buržoazna niti sovjetska demokracija, ampak je parlamentarna republika večine delovnega ljudstva. Georgij Dimitrov ni s tem seveda prav nič pojasnil družbeno-zgodovinske vsebine ljudske demokracije.

Vzemimo nadalje izjavo Boleslawa Bieruta junija 1946 v Krakovu:

»Bistvo nove družbene in gospodarske ureditve je v *specifični skladnosti dveh činiteljev* (podčrtal E. K.): na eni strani — v vodilni vlogi države, ki razpolaga z obsežnimi proizvodjalnimi sredstvi in se ravna pri svojem delu po splošnih narodnih koristih, na drugi strani — pa na podjetnosti, energiji, svobodni iniciativi množice samostojnih gospodarjev v kmetijstvu in obrti, kakor tudi v srednje velikih in manjših privatnih delavnicah in podjetjih, ki temelje na meznem delu. Ta specifični sistem se ne naslanja na noben vzor in ne pomeni posnemanja. Ni podoben niti sovjetskemu socialističnemu gospodarskemu redu, niti klasični gospodarski obliki zahodnih držav. Toda pri tem ta sistem najbolje ustreza socialni strukturi, ki je nastala pri nas zaradi sprememb, nastalih po vojni.«

Po tej izjavi — ki je polna najrazličnejših vpljudnosti do kapitalistov in njihove »klasične« ureditve — naj bi bila ljudska demokracija nek poseben sistem, katerega značilnost

<sup>1</sup> G. Dimitrov, »Govori, članki in izjave«, str. 318, izd. »Kulture«, Beograd 1947.

je »specifična skladnost« ljudske demokratične države in nje-  
nega gospodarskega sektorja, t. j. — socialističnega sektorja  
s kapitalističnim in drobnoproizvajalnim sektorjem gospodar-  
stva. Ta sistem, pravi Boleslaw Bierut, ni podoben niti socia-  
lizmu niti kapitalizmu, ampak je nekaj — »tretjega«. Doslej  
smo vedno razumeli prehodno razdobje kot specifično raz-  
dobje spopada in borbe na življenje in smrt med naraščajo-  
čimi socialističnimi elementi in ostanki kapitalizma. To polj-  
sko prehodno razdobje pa je v nasprotju s tem razdobje  
»specifične skladnosti« med temi elementi, z drugimi bese-  
dami — razdobje mirnega vraščanja kapitalizma v socializem.  
Mi kaj takega nismo nikoli govorili, toda resolucija Inform-  
biroja očita tak smrtni greh ravno nam, ne pa Boleslavu Bie-  
rutu. Toda sekretar CK ZDP Poljske je vendar, kot veste,  
danes informbirojevski branilec »prave« marksistično-lenini-  
stične linije v razvoju socializma v ljudskodemokratičnih de-  
želah. Od njega niso celo niti zahtevali, naj zmoli — confiteor.

Kot zanimivost naj omenim še to, da sem zgornji Bierutov  
citat povzel iz članka nekega sovjetskega državljana Puhlova,  
ki je svoječasno prikazoval to stališče v svojem članku kot  
vrhunec poljske modrosti. Nekaterim izmed vas bo morda  
Puhlovo ime znano po tem, da isti Puhlov v Judinovem listu  
»Za trdni mir, za ljudsko demokracijo« zadnje čase bruha  
ogenj in žveplo na našo Partijo, ki po Puhlovem mnenju brani  
teorijo o mirnem vraščanju kapitalističnih elementov v socia-  
lizem. Zares bo morala zgodovina fizkulture zabeležiti, da je  
dal Informbiro spodbudo množičnemu izvajanju najbolj fan-  
tastičnih in najbolj smešnih »salto mortale«, kakršnih si ne  
bi mogla izmisliti nobena človeška fantazija.

Toda poudariti je treba, da ta zmešnjava ni samo v drža-  
vah ljudske demokracije, ampak tudi pri učenih sovjetskih  
profesorjih, od katerih so se predvsem zelo redki lahko lotili  
analize novih revolucionarnih pojavov med drugo svetovno  
vojno in po njej. Toda tudi pri večini tistih, ki so to vendarle  
storili, je prišla na dan temeljita zmešnjava v glavah. Omenil  
bom nekaj citatov, ki govore o tem.

Primer E. Varge je že znan, zato ne bom citiral njegovih  
izjav. Toda popolnoma napačno bi bilo misliti, da je bilo  
njegovo mnenje osamljeno. Nikakor ne. Lahko priznamo, da  
je bila večina drugih sovjetskih teoretikov manj pogumna  
in zato manj jasna v formulacijah. Toda v bistvu se mnenja  
ne razlikujejo mnogo.

Poglejte nekaj misli akademika I. P. Trajnika iz leta 1947:

»V pogojih demokratične revolucije, ki je utrdila demokracijo posebnega tipa, se ne razvija privatna lastnina. Čeprav njena načela ostajajo, se nadalje ne razširjajo. V teh pogojih ni gospostva finančnega kapitala, monopolov in trustov. Namen demokratičnih ustanov je dvig gospodarske in kulturne ravni države in ljudstva, kar ni mogoče brez široke politične aktivnosti ljudskih množic...«<sup>1</sup>

In dalje:

»... Torej kakšen je družbeni značaj demokracije posebnega tipa?

Ta seveda ni proletarska (socialistična) demokracija. Proletarska demokracija je istovetna z diktaturo proletariata, ki ne deli oblasti z drugimi razredi.«<sup>2</sup>

To se pravi, da to ni proletarska demokracija, ker ni diktatura proletariata, ni diktatura proletariata, ker z nekom deli oblast; ker pa ni diktatura proletariata — nima tudi nobenega opravka s socializmom, razen, da se privatna lastnina ne razvija dalje.

Dalje:

»Hegemonija proletariata se izraža v tem, da proletariati v podobi svoje avantgarde — komunistične partije — teži k temu, da se te naloge ne rešujejo po poti krepitve kapitalizma, marveč po poti postopnega utrjevanja načel resnične demokracije, ki ustrezajo interesom delavskega razreda in vseh delovnih ljudi, t. j. velikanske večine ljudstva. Hegemonija proletariata je že privedla do tega, da ima organizacija ekonomike in njeno upravljanje tako smer, ki izvira iz resnične demokracije.«<sup>3</sup>

In naposled:

»Demokracija posebnega tipa ustreza novim proizvodnim odnosom, ki se oblikujejo, odnosom, ki niso kapitalistični kakor v deželah stare demokracije, pa tudi niso socialistični. S svojo graditvijo, ki izvira iz posebnega zgodovinskega razvoja posameznih dežel, kažejo demokracije posebnega tipa nov zgodovinski tip ne le političnega, ampak tudi ekonomskega razvoja, ki se ostro loči od navadnega buržoaznega ekonomskega razvoja.«<sup>4</sup>

In profesor A. Leontjev, kakor da bi pozabil, da sta Marx in Engels videla n. pr. v demokratični parlamentarni republiki možno obliko diktature proletariata, piše leta 1947 takole:

<sup>1</sup> »Sovjetska država in pravica«, št. 1, Moskva, 1947, str. 8.

<sup>2</sup> Prav tam, str. 12.

<sup>3</sup> Prav tam, str. 15.

<sup>4</sup> Prav tam, št. 3, str. 3.

»Tako obliko — (Leontjev misli na ljudsko demokracijo — E. K.) nista predvidevala in je nista mogla predvideti niti Marx niti Lenin, ker so jo rodile povsem specifične zgodovinske okoliščine, posebni pogoji, ki jih ni bilo mogoče predvidevati.«<sup>1</sup> (Vse podčrtal E. K.)

V resnici pa sta Marx in Engels zelo dobro predvidevala take oblike prehodnega razdobja, le da A. Leontjev ni razumel, za kaj prav za prav gre, pa je tudi on kakor vsi ostali iskal v ljudski demokraciji neko »tretjo obliko«.

Citirajmo še mnenje M. Mitina iz leta 1947:

»V teh državah so se razvile nove, višje oblike demokracije, v primeri s staro buržoazno parlamentarno demokracijo. V teh deželah vidimo tako razširjenje in razvoj demokracije, ki prav za prav pomenita vključevanje delavcev in kmetov k upravljanju države, ki napravlja demokratične pridobitve resnično pristopne širokim ljudskim množicam. Na ta način so nastale nove oblike državne ureditve, ki predstavljajo velik korak dalje v primeri z buržoaznodemokratičnimi državami in ustvarjajo možnost za nadaljnji razvoj teh dežel v gospodarskem in političnem pogledu.«<sup>2</sup>

Ljudska demokracija pomeni torej »velik korak dalje« v primeri z navadno buržoazno demokracijo, korak, ki ustvarja »možnosti za nadaljnji razvoj«. O tem, da se je spremenila oblast — ni niti besede.

Še leta 1948 piše Dr. Levin v zvezi z analizo rumunske ustave:

»K njej (t. j. k ljudski demokratični državi — E. K.) seveda ne smemo pristopiti niti s kriterijem »navadne« ,splošnopriznane« demokratičnosti, t. j. buržoaznega parlamentarizma z njegovo formalno »delitvijo oblasti«, z odgovornim poglavarjem države in neodvisno izvršno oblastjo, niti s kriterijem razvite socialistične demokratičnosti, ki je lastna socialistični državi. Izhajati moramo iz tega, da je Rumunija država posebnega tipa, ki gre po svoji in specifični poti k socializmu.«<sup>3</sup>

Z drugimi besedami rečeno, sedanje države ljudske demokracije po svojem bistvu niso tip socialistične države, kakršna je bila Sovjetska zveza po Oktobru, ampak so nek poseben, tretji tip države, ki pa vendarle vodi k socializmu. Kakor vidimo, je zmešnjava popolna.

<sup>1</sup> »Plansko gospodarstvo«, št. 4, Moskva, 1947, str. 69.

<sup>2</sup> »Boljševik«, št. 6, str. 23, Moskva, 1947.

<sup>3</sup> »Sovjetska država in pravo«, št. 6, str. 58, Moskva, 1948.

Lahko bi vam navedel nešteto takih citatov, toda to bi vzelo preveč prostora. Na kratko rečeno, profsorski diskusiji v ZSSR je v svoji prvi fazi uspelo ugotoviti samo to, da ljudska demokracija ni navadna buržoazna demokracija, hkrati pa je »dokazala«, da ni niti socialistična demokracija. Kakšna veličastna odkritja! Kakor da bi bilo mogoče od kapitalizma preskočiti čez noč v socializem, brez slehernega prehodnega razdobja socialistične demokracije. To bi bilo lepo, vendar je žal nemogoče.

Na drugi strani je zares zanimivo, na kak način so ti sovjetski teoretiki »dovolili«<sup>1</sup> Sovjetski zvezi skoraj dvajset let za zgraditev socializma in da ji za ta čas vendarle ne odrekujejo značaja socialistične države. Sedaj pa poudarjajo ostanke kapitalizma kot neko posebno značilnost ljudske demokracije, kakor da bi bili ti ostanki manj značilni za sovjetsko državo po Oktobrski revoluciji tja do zmage kolektivizacije. Toda glejte, če mi govorimo o graditvi socializma — smo avanturisti. V bistvu se isti odnos izraža sedaj — ko so dejstva zrušila vse te teorije in dokazala pravilnost našega stališča in naše politike — v teoriji, da je sicer »tudi v ljudski demokraciji«<sup>1</sup> mogoče iti v socializem, toda »ne brez pomoči ZSSR«. Kaj pa ta fraza pomeni in kaj se za njo skriva, najbolje kaže inform-birojevski napad na našo državo in vse tisto, kar spremlja ta napad, predvsem pa poizkusi, da bi načela enakopravnosti in prostovoljnega sporazumevanja zamenjali z enostranskim podrejanjem.

Toda kaj je prav za prav ljudska demokracija, če ni niti prvo niti drugo, na to vprašanje moskovski profesorji vse do letošnjega leta niso odgovorili. Vendar so bili zadovoljni s svojimi uspehi, zato pravi K. V. Ostrovitjanov — ko govori o znanih avtokritičnih izjavah E. Varge — med drugim tudi naslednje:

»To evolucijo v naziranjih tovariša Varge lahko samo toplo pozdravimo. Mislim, da bodo takšno postavljanje vprašanja v še večji meri pozdravili komunisti in vsi napredni javni delavci Jugoslavije, Bolgarije in drugih dežel ljudske demokracije, ki jih je spočetka dezorientirala nepravilna trditev tovariša Varge o državnem kapitalizmu.«<sup>1</sup>

Ta izjava priča predvsem o tem, kako nekateri profesorji v ZSSR podcenjujejo teoretično delo komunističnega gibanja

<sup>1</sup> Priloga k reviji »Svetovno gospodarstvo in svetovna politika«, št. 11, str. 58, Moskva, 1947.

izven ZSSR. To podcenjevanje je nedvomno podobno prisvajanju monopola v marksistično-leninistični teoriji. Razen tega je treba poudariti, da stališče Varge v Jugoslaviji ni nikogar dezorientiralo, marveč je to kakor tudi druga podobna stališča, takoj naletelo na odpor. Morda je Varga dezorientiral nekatere moskovske profesorje in prepisovalce v drugih državah ljudske demokracije, vendar ti tudi danes niso nič bolje orientirani. Mi pa smo nasprotno že od prvega dne jasno zatrjevali, da se pri naš pod imenom ljudske demokracije razvijajo v posebnih oblikah v bistvu enaki procesi kakor med in po Oktobrski revoluciji. Pri nas n. pr. nikoli ni nihče dejal, da imamo »v deželah ljudske demokracije načelno nov pojav«, kot je to izjavil K. V. Ostrovitjanov v isti kritiki E. Varge, s čimer se je prav za prav znašel skupaj z Vargo na istih pozicijah revizije nekaterih osnovnih tez marksizma-leninizma. Nasprotno, mi smo poudarjali, da ne gre za nek »načelno nov pojav«, temveč za nekatere *specifične oblike prehodnega razdobja* in da samo v tem smislu lahko govorimo o »novih poteh« v socializmu.

Sicer pa se je o tej posebni in novi poti v socializmu mnogo govorilo v vseh deželah ljudske demokracije, razen v Jugoslaviji. Mi smo vedno govorili, da ne gre za načelno nove poti, ampak za razne oblike na splošni poti socialističnega razvoja, oblike, ki se lahko zelo razlikujejo od doslej znanih oblik v ZSSR, toda oblike, ki morajo imeti isto vsebino in splošno smer razvoja. Ravno zato, ker nismo imeli iluzij o načelno »novih poteh« v socializmu, smo si zagotovili zmago naše ljudske revolucije. To stališče smo jasno razložili tudi na prvem zasedanju Informbiroja, in sicer samo mi. V nasprotju s tem pa so voditelji kompartij ostalih dežel ljudske demokracije stalno razglašali neka »odkritja« v njihovi lastni, »načelno novi« poti v socializmu, o raznih »specifičnih skladnostih« med socialističnimi in kapitalističnimi elementi in o posebni vrednosti nekaterih ostankov buržoazne demokracije, ki so jih slavili kot neko posebno značilnost ljudske demokracije. In vsi so stalno terjali patente za te svoje »iznajdbe«. Te fraze so potem ponavljali za njimi sovjetski profesorji v vseh mogočih variantah. Zato je bilo v sovjetskem tisku vedno več govorjenja o različnih oportunističnih neumnostih iz drugih držav ljudske demokracije, kakor pa o novi Jugoslaviji, ki je bila daleč pred njimi. Nasprotno, nam, ki smo trdili, da smo

zmagali v socialističnimi revoluciji, da je naša ljudska demokracija demokracija sovjetskega tipa, so govorili, da smo navadni omejeni sektaši in popolnoma nesposobni, da bi si izmislili nekaj novega — čeprav je skoraj vse tisto, kar je v današnji ljudski demokraciji res novo, dejansko nastalo pri nas.

Toda potem je naenkrat — kakor je to že prišlo v navado pri sovjetskih profesorjih, ki očitno menijo, da je nihanje iz ene skrajnosti v drugo najboljša metoda, da pridemo včasih do prave zlate sredine — prišlo do prelomnice in začeli so pisati v »Boljševiku« takole:

»Ne moremo priznati, da so pravilne trditve o tem, da gre vsaka dežela k socializmu po svoji, povsem svojevrstni poti, da imamo toliko poti k socializmu, kolikor imamo posameznih dežel. Kdor tako govori, tisti zanika mednarodni pomen izkušenj boljševizma. Splošne zakonitosti prehoda od kapitalizma k socializmu, ki sta jih odkrila že Marx in Engels in ki sta jih preverila, konkretizirala in razvila Lenin in Stalin na podlagi izkušenj boljševiške partije in sovjetske države, veljajo za vse dežele.«<sup>1</sup>

To je bilo seveda že po sloviti resoluciji Informbiroja.

Tu splošne zakonitosti niso samo kot takšne obvezne, ampak so obvezne ravno v »preverjenih« in »konkretiziranih« oblikah, ki so jih rodile izkušnje sovjetske države; prav nič novega se ni zgodilo z nastankom dežel ljudske demokracije. Sedaj pa spet znoval! Prepisovalci iz dežel ljudske demokracije se ne odrekaajo le eden za drugim svojih patentiranih originalnih »odkritij«, marveč nas razglašajo za domišljave nacionaliste, ker pravimo, da je proces socialistične revolucije v Jugoslaviji porajal celo vrsto specifičnih novih oblik, ki kot izkušnje nimajo vrednosti samo za nas, ampak tudi za druge dežele na poti socialističnega razvoja, kar je, poleg drugega, razvidno iz ustav in drugih zakonov dežel ljudske demokracije, v katerih je marsikaj, kar so prepisali ali posneli po naši Ustavi in naših zakonih.

Mar mislite, da je omenjeni Burdžalov — potem ko je tako temeljito zajadral v drugo skrajnost — usmeril svojo kritiko proti raznim madžarskim, rumunskim, bolgarskim, poljskim in drugim podobnim potem v socializem? Ne, sploh ne! Nasprotno, naša Partija je baje tista, ki si izmišlja »nekaj

<sup>1</sup> E. Burdžalov, »O mednarodnem pomenu zgodovinskih izkušenj boljševiške partije«, »Boljševik«, 1948, št. 17, str. 51.



tretjega«, »most med obema epohama«, tisto »posebno skladnost«, tisto »počasi in brez bolečin« in kakor se že imenujejo »teorije«, ki sem jih omenil. In to imenujejo danes v Sovjetski zvezi — načelno kritiko!

Kar zadeva načelnost, ne moremo o njej pri takšnih sovjetskih »kritikih« in »teoretikih« niti govoriti. Zanje je značilno globoko podcenjevanje teoretične vrednosti izkušenj in aktivnosti revolucionarnih sil izven Sovjetske zveze in prav tako globoka prepričanost, da samo oni lahko »dokončno« in »nepreklicno« ocenijo vse pojave v svetu.

Toda besede in »ocene« same po sebi še ne ustvarjajo resničnosti. Svojo silo imajo samo tedaj, če so resnične, to je, če se skladajo s to resničnostjo. In ravno to danes pozabljajo omenjeni sovjetski »teoretiki«, ki mislijo, da nekaj lahko postane resnica, čim oni tisto trdijo, pa čeprav bi bilo tisto v nasprotju z objektivnimi dejstvi. S tem se oni v resnici le kotatijo na idealistične pozicije in delajo silo resnici in resničnosti. Na drugi strani pa je politično škodljivo in popolnoma nemarksistično sleherno podcenjevanje teoretičnih del revolucionarnih gibanj sodobnega sveta.

Nedvomno je sleherni korak v razvoju proletarske revolucije hkrati pomenil tudi korak naprej v marksistični teoriji. Proletarska revolucija se ni razvijala po natančno dognanih pravilih marksistično-leninistične teorije, marveč je bila ta teorija splošni kašipot, kompas in konkretna pomoč v vsakdanji praksi. Ta teorija se je tudi sama bogatila v procesu revolucije, se dopolnjevala in se v določenih tezah tudi spremenila. Lenin n. pr. govori o razvoju marksizma *pred* in *po* Pariški komuni. Brez dvoma drži, da je praksa Pariške komune konkretizirala celo vrsto splošnih Marxovih in Engelsovih tez. To nedvomno velja tudi za veliko Oktobrsko revolucijo v Sovjetski zvezi in za celoten razvoj Sovjetske zveze po njej. Celo vrsto novih elementov so vnesli v razvoj marksizma-leninizma celo neuspešni revolucionarni poizkusi v Evropi po prvi svetovni vojni, nadalje kolonialne vojne in celotna praksa mednarodnega delavskega gibanja.

In sedaj se pojavijo »kritiki«, ki n. pr. ne vidijo v revolucionarnih dogodkih v Jugoslaviji, na Kitajskem itd. nič novega s področja teorije, znanosti; še več, »kritiki«, ki vse tisto novo, kar je n. pr. *pokazala* naša revolucija in s čimer je *zmagovala*, preprosto razglašajo — za napako, avanturizem in celo izdajstvo itd., in sicer samo zaradi tega, ker se to ne

sklada popolnoma z debelimi marksistično-leninističnimi hrestomatijami, sestavljenimi iz citatov, ki so se nanašali na drugačne pogoje in na druge čase. O takih modrijanih je pisal nekoč Lenin takole:

»Vsako geslo je in bo 'izdajalsko' za tiste, ki ga bodo mehanično ponavljali, ne da bi razumeli njegov pomen, ne da bi se v stvar poglobili in ki se omejuje le na to, da si zapomnijo besede, ne da bi analizirali njihov smisel.«<sup>1</sup>

Naslednje Leninove besede se nedvomno nanašajo na takšne »teoretike«:

»Točna dejstva, nesporna dejstva — to posebno težko prenašajo pisatelji take vrste in ravno to je posebno potrebno, če se resno hočemo znajti v nekem zapletenem in težkem vprašanju, ki ga največkrat nalašč zapletajo. Kako naj zberemo dejstva? Kako naj ugotovimo njihovo zvezo in medsebojno odvisnost? ... Da bi bila to res podlaga, ne smemo jemati posameznih dejstev, marveč *vsa* dejstva *v celoti*, ki se nanašajo na določeno vprašanje, *brez sleherne* izjeme, drugače se bo nujno rodil dvom, in sicer popolnoma utemeljen dvom, da so dejstva iztrgana ali zbrana svojevotjno, da bi namesto objektivne zveze in medsebojne odvisnosti zgodovinskih pojavov v celoti servirali »subjektivno« godljo zaradi opravičevanja, morda zaradi opravičevanja kake umazane zadeve. In to se dogaja ... precej bolj pogosto, kakor pa se nam zdi.

Na podlagi teh razlogov smo se odločili, da bomo začeli s statistiko, čeprav se seveda dobro zavedamo, kako globoko antipatijo vzbuja statistika pri nekaterih čitateljih, ki imajo raje »pretvaro, ki nas povzdigne«, kakor pa »žalostne resnice«, in pa pri nekaterih pisateljih, ki pod zastavo »splošnih« razglabljanj o internacionalizmu, kozmopolitizmu, nacionalizmu, patriotizmu itd. radi vtihotapljujejo politični kontrabant.«<sup>2</sup>

Res, kakor da bi Lenin te besede napisal za današnje klevetnike KPJ. Tudi njihova »subjektivna« godlja proti KPJ se pripravlja zaradi opravičevanja neke umazane zadeve. Res, take zadeve so bolj pogoste, kakor se nam zdi na prvi pogled!

Toda pustimo to in se vrnimo h karakteristiki ljudske demokracije.

Lahko bi navedel veliko citatov iz izjav in člankov raznih komunističnih voditeljev in raznih profesorjev v Sovjetski zvezi ter drugih deželah, vendar je tudi to, kar sem navedel, dovolj, da bi spoznali idejno in politično zmedo, ki je vladala

<sup>1</sup> Lenin, Dela, XIX. zv., III. izd., str. 198.

<sup>2</sup> »Leninski zbornik«, zv. XXX., str. 302—304, Moskva.

in še vlada v vrhovih nekaterih komunističnih partij glede vprašanj socialističnega razvoja.

V naši državi in v naši marksistični literaturi in politiki naše Partije ne boste nikjer našli podobnih pojavov in teorij. To je tudi razumljivo. Naša Partija je šla skozi ogenj revolucije, ki je rodila številne posebne oblike, ki pa je hkrati samo znova potrdila glavna revolucionarna načela marksizma-leninizma. Ravno zaradi tega je bila za nas revolucionarna perspektiva vedno jasna in mi nikoli nismo pozabili, da smo revolucionarna Partija.

Res je, nismo delali hrupa o diktaturi proletariata, ga tudi danes ne delamo in tudi danes štejemo za popolnoma nepotrebno, da bi delali ta hrup, ker ne živimo več v dobi II. internacionale, ko se je bilo treba boriti za obnovo revolucionarne vsebine marksizma v *tem* vprašanju. Toda mi niti nikoli nismo zanikali, da je to bistvo naše ljudske oblasti, pa tudi nismo širili oportunističnih iluzij o raznih »specifičnih skladnostih«. Mi smo se za tako bistvo *konkretno* borili, pri čemer smo že spočetka postavljali težišče k zagotovitvi vodilne vloge Kompartije v borbi in ljudski oblasti. To smo delali brez patetične samohvale in grozečega hrupa, zato pa z veliko požrtvovalno borbo, v kateri so naši delovni ljudje spoznali našo Partijo, se jo naučili ceniti in ji zaupati. Zato je bila naša Partija ob koncu vojne edina kompartija, katere vodilna vloga je bila nesporna in zagotovljena ne samo z zaupanjem večine ljudstva, ampak tudi z njegovim revolucionarnim orožjem. To smo dosegli, kajti tovariš Tito in Centralni komite naše Partije nista nikoli vzgajala naših partijskih kadrov v duhu najrazličnejših oportunističnih iluzij, kot so to delale med vojno nekatere druge kompartije, ampak sta vzgajala te kadre samo v smeri jasne revolucionarne perspektive. Zato ni bilo pri nas nejasnosti glede bistva in razvojne smeri ljudske demokracije.

Koga torej popravlja Informbiro? Očividno tiste, ki so podpisali njegovo zloglasno resolucijo proti KPJ. Ti ljudje so se res »popravili«, vendar pa tako, da so se skotalili v še večjo napako. Vendar bom o tem govoril pozneje.

## II. LJUDSKA DEMOKRACIJA IN DIKTATURA PROLETARIATA

Jasno je — kakor sem že prej dejal — da kadar govorimo o diktaturi proletariata, razumemo s tem določeno družbeno zgodovinsko kategorijo, ki je značilna za državo

v obdobju prehoda od kapitalizma k socializmu. To obdobje ima lahko silno mnogo raznih oblik, pa tudi stopnja demokratičnosti je lahko večja ali manjša, pač glede na celo vrsto faktorjev, ki jih na tem mestu ne bom obravnaval. Nobenega dvoma ne more biti, da mora ta socialistični demokratizem postati v nadaljnjem razvoju nujno čedalje globlji in čedalje obsežnejši. Popolnoma napačno bi bilo gledati v diktaturi proletariata, kakršna obstoji po Oktobrski revoluciji v Sovjetski zvezi, edino obliko diktature proletariata, splošen recept za vse dežele. Ne smemo namreč pozabiti Leninovih besed, da so boljševiki »moralni uresničevati diktaturo proletariata v njeni najbolj grobi obliki« (XXIII, str. 313), poleg drugega tudi zato, ker se je Oktobrska revolucija izvršila v takih objektivnih zgodovinskih pogojih, da je nujno morala imeti proti sebi vso maloburžoazno demokracijo. Očitno je torej, da so ti zgodovinski pogoji lahko tudi popolnoma nasprotni — na primer narodnoosvobodilna vojna pri nas — kar daje diktaturi proletariata neprimerno bolj demokratično obliko.

Vsi vemo, da je po svoji razredni in družbeni vsebini tudi najliberalnejša buržoaznodemokratična republika dejansko diktatura buržoazije. Buržoazija lahko včasih v okviru demokratične oblike iz kakršnih koli objektivnih razlogov uporabi razne oblike sodelovanja pri sami oblasti, in sicer včasih sodelovanja z ostanki fevdalizma, včasih s frakcijami radikalne male buržoazije, včasih pa celo sodelovanja s predstavniki delavskega razreda — s komunističnimi partijami. Toda tudi v takih primerih ohrani buržoazija svojo hegemonijo, si zagotovi ključne pozicije oblasti, v prvi vrsti pa oboroženo silo države. Tako torej ta oblast po svoji vsebini ostane *diktatura buržoazije*, čeprav včasih buržoazija težko vzdržuje tak svoj položaj in čeprav je včasih celo prisiljena za nekaj časa dejansko deliti oblast ali jo celo izpostavlja nevarnosti.

Tak primer smo videli v bližnji preteklosti, in sicer v sodelovanju komunistov v italijanski in francoski vladi v zaključni fazi druge svetovne vojne in neposredno po njej. Nekateri italijanski in francoski komunisti so takrat govorili, da so te vlade zaradi njihovega sodelovanja v njih dejansko ljudskodemokratične vlade. Trdili so, da gredo te dežele že po poti ljudske demokracije. Dejansko pa v teh deželah ni bilo nobene ljudske demokracije, marveč so tam komunisti sodelovali v buržoaznodemokratični vladi, v kateri je vodilna

vloga pripadala buržoaziji, ki pa je bila tako šibka, da je iskala začasnega izhoda v koaliciji s komunisti.

Podobne situacije imamo lahko tudi v okviru oblasti, ki jo ima v svojih rokah delavski razred. Vzemimo na primer sodelovanje Šubašić-Grolove buržoazne frakcije v naši vladi. Čeprav je ta frakcija upala, da bo s pomočjo buržoazne demokracije in ponovne utrditve kapitalističnega sistema preokrenila razvoj naše ljudske demokracije, se je vendarle prevarila, ker je bila vodilna vloga delavskega razreda in njegove avantgarde Komunistične partije trdno zavarovana. Čeprav je takratna naša vlada predstavljala specifično prehodno koalicijo, ki so jo narekovali predvsem mednarodni razlogi, vendar Šubašić-Grolova frakcija prav zaradi take nedvomno vodilne vloge Komunistične partije ni mogla omejiti oblasti delavskega razreda niti preprečiti razvijanja socialističnih elementov v ekonomiki in zatorej ni mogoče govoriti o kakšni »razdelitvi oblasti«. Nikoli nam ni prišlo na misel, da bi zaradi takih prehodnih koalicij proglašali, da je to »nova pot v socializem« ali nekaj »tretjega« med diktaturo buržoazije in diktaturo proletariata. Mi smo samo dopuščali možnost, ne pa tudi neogibnost prehodne faze »dvovladja«, ki se lahko pojavlja v raznih oblikah.

Nobenega dvoma ni, da je te vrste oportunizem glede vprašanja o bistvu diktature proletariata oziroma ljudske demokracije povzročil mednarodnemu proletariatu in socialističnemu razvoju po drugi svetovni vojni velikansko škodo.

Za diktaturo proletariata ni bistvena stvar nasilje, kakor meni filister, marveč dejstvo, da pomeni zgodovinsko vodilno vlogo delavskega razreda. Prav ta razred pa je grobar in nihče drugi ne more biti grobar kapitalističnega sistema. In zato samo ta razred in nihče drug lahko zagotovi takšno oblast, ki bo napravila konec izkoriščanju človeka po človeku.

»Težavnost prehoda je prav v tem, ker je ta prehod povezan z diktaturo, s trenutkom, ko vodi (podčrtal E. K.) samo en razred — proletariat.«<sup>1</sup>

Oblike, v katerih se lahko izrazi ta vodilna vloga, pa so lahko — kakor sem dejal poprej — silno raznovrstne, na manjši ali zelo visoki stopnji socialističnega demokratizma. Ne smemo torej mešati oblike z vsebino, kakor to delajo Rakoszi, Revai in njihova družčina.

<sup>1</sup> Lenin, Dela, III. izdaja, zv. XXIII, str. 321.

S tega stališča je treba torej gledati na vprašanje ljudske demokracije in s tega stališča smo mi na to vprašanje tudi vselej gledali. O tem se je lahko prepričal vsakdo, ki količkaj pozna zgodovino naše Partije. To stališče se je jasno izrazilo tudi v referatih delegacije KPJ na prvem zasedanju Informbiroja leta 1947, zlasti pa še na V. kongresu naše Partije.

Spomniti vas hočem na naslednji odstavek iz Programa naše Partije, ki je bil sprejet na V. kongresu:

»Ljudska oblast v Jugoslaviji je prav tista oblast, s pomočjo katere se delovni ljudje naše dežele uspešno boré proti kapitalističnim elementom in za zgraditev socialistične družbe. Vodilna vloga delavskega razreda v ljudski oblasti zagotavlja, da ima le-ta tiste osnovne karakteristike diktature proletariata, ki zagotavljajo socialistični razvoj dežele, a to so: ta oblast je sposobna zlomiti odpor izkoriščevalcev; ta oblast je sposobna organizirati graditev socializma; ta oblast je najprikladnejša, da v borbi za uresničenje socializma združi najširše množice delovnega ljudstva.«<sup>1</sup>

Zdi se mi potrebno, da to posebej poudarim zategadelj, ker se danes najrazličnejši »teoretiki« hvalijo, kako so »odkrili Ameriko« s tem, ker zdaj pišejo, da ima ljudska demokracija vendarle neko zvezo z diktaturo proletariata in s socializmom, ter včasih pri tem ne morejo niti prikriti vpliva naših formulacij. Toda kolikor so pred V. kongresom pisali o tem vprašanju, so pisali samo to, da ljudska demokracija ni diktatura proletariata. Kakor pa vidite, so zdaj prav isti ljudje ne samo odkrili diktaturo proletariata v ljudski demokraciji in v svojih *lastnih deželah*, marveč so hkrati »odkrili« tudi to, da v *naši deželi* proletariat in Komunistična partija nimata vodilne vloge ter da se mi vrh tega spreminjamo v neke vrste buržoazno republiko s kulaško diktaturo.

Kar se tiče teh klevet, mi dovolite, da se samo mimogrede dotaknem dveh citatov, in sicer predvsem izjave, ki jo je leta 1925 dal Stalin v borbi proti frakcionašem, a ki se danes točno nanaša na klevetnike naše Partije.

»Zakaj vendar še dalje« — pravi Stalin — »razširjajo čenče in izmišljotine? Kakšna metoda borbe pa je to? Pravijo, da je to idejna borba. Nikakor ne, tovariši, to ni idejna borba. V našem ruskem jeziku se temu pravi preprosto *kleveta*.«<sup>2</sup>

<sup>1</sup> »Program in Statut KPJ«, str. 38, izd. »Kulture«, Beograd, 1948 (str. 527 slov. izdaje knjige »V. kongres Komunistične partije Jugoslavije«, CZ 1948).

<sup>2</sup> Stalin, Dela. zv. VII, str. 363—364, Moskva.

Poleg tega pa ne bo odveč, če iz uvodnega dela za statut I. internacionale, ki ga je leta 1864 napisal Karl Marx, citiramo naslednje:

»Ona (t. j. I. internacionala — E. K.) izjavlja: Vsa društva in posamezniki, ki se ji priključijo, priznavajo resnico, pravico in moralo za pravilo v njihovem medsebojnem odnosu...«

Sedanji pristaši resolucije Informbiroja so ta načela temeljito poteptali, zato postajajo njihovi »dokazi« iz dneva v dan čedalje manj prepričljivi.

Toda naj se povrnem k definiciji ljudske demokracije. Dejal sem že, da je konec leta 1948, še posebej pa letos, nastal pri omenjenih »teoretikih« v oceni ljudske demokracije nagel prelom. Oglejmo si, kako isti ljudje, ki sem jih navedel poprej, danes, to se pravi v poinformovski fazi, ocenjujejo svojo lastno ljudsko demokracijo:

*Boleslav Bierut* je na Kongresu združitve poljskih delavskih strank konec lanskega leta rekel:

»Država ljudske demokracije je torej neposredni rezultat zgodovinske zmage socialistične države nad imperialistično-hitlerjevskim osvajalcem v drugi svetovni vojni.«

Ljudska demokracija torej ni odraz konkretnega odnosa med razrednimi silami znotraj Poljske v ugodnih mednarodnih pogojih (med katerimi je seveda zmaga ZSSR glavni faktor), marveč je čisto preprosto dar od zunaj. V zelo abstraktni obliki je ista misel celo še jasneje izrečena v naslednjem stavku:

»Iz tega izhaja, da je ljudska demokracija posebna oblika revolucionarne oblasti, oblika, ki je nastala v novih zgodovinskih pogojih naše dobe, in da je izraz novih odnosov med razrednimi silami v mednarodni areni.«

Potemtakem »posebna oblika« »revolucionarne oblasti«, v »novih zgodovinskih pogojih«, izraz »novih odnosov« v »mednarodni areni« — vse skupaj zelo nedoločeno in s tendenco, da se ničesar jasno ne pove, a se iz vsega tega vendarle vidi, da Poljska menda nima nič skupnega s svojo lastno ljudsko demokracijo, marveč da jo je dobila v dar od zunaj ter da je ravno ta »darovanost« glavna karakteristika ljudske demokracije. Kolikor je ta teorija servilna in problematična, toliko je tudi škodljiva!

Toda med drugim pravi Boleslav Bierut tudi naslednje:

»V državi ljudske demokracije obstojé še sloji, ki živijo od izkoriščanja tujega dela, in to so kapitalisti. To so razni podjetniki, veliki trgovci, lastniki tovarn, ki zaposlujejo določeno število delavcev, vaški bogataši, razni špekulanti in vsake vrste ljudje, ki ne delajo.«

Pustimo ob strani, da Bierut v pogledu kategorij kapitalistov, ki še obstojé v ljudskodemokratičnih deželah, tu neupravičeno izenačuje s Poljsko vse dežele ljudske demokracije. Vsak naš človek ve, da pri nas ni niti »podjetnikov« niti »velikih trgovcev« niti »lastnikov tovarn« in da torej ti niso nek nujen sestavni del ljudske demokracije. Imamo pa pri nas še vedno vaše bogataše in razne špekulante, toda ti niso noben nujen in trajen atribut ljudske demokracije, kar pričča razvoj naših obdelovalnih zadrug. Toda pustimo to ob strani. Kar pa je tu važno, je dejstvo, da Boleslav Bierut v nasprotju s citatom, ki sem ga navedel poprej, priznava, da obstojé na Poljskem pravi kapitalisti, kakor obstojé tudi v drugih deželah, kapitalisti, proti katerim se je treba boriti, kakor so se proti njim borili boljševiki v Oktobrski revoluciji in po njej ter kakor smo se mi borili in se danes borimo proti njim. Na Poljskem potemtakem ne obstoji »specifično soglasje med dvema faktorjema«, namreč med socialistično državo in »množico samostojnih pridobitnikov«, kakor je Boleslav Bierut leta 1946 vljudno imenoval kapitaliste, marveč obstoji razredni boj. Prav zares, kakor da se je resolucija Informbiroja obrnila na napačen naslov!

Po drugi strani pa pravi Georgij Dimitrov sedaj takole:

»Prehod v socializem se ne more izvršiti brez diktature proletariata, kajti treba je zatreti kapitalistične elemente in organizirati socialistično gospodarstvo. Dokler je buržoazna demokracija diktatura kapitalistov, opravlja ljudska demokracija funkcije diktature proletariata v interesu velikanske večine delovnih ljudi ter je najširša in najpopolnejša demokracija — socialistična demokracija.«<sup>1</sup>

Potemtakem ni točno to, kar je Georgij Dimitrov govoril poprej, da namreč v Bolgariji ni *nikakršne* diktature. Prihaja pa na dan, da je tam vendarle diktatura proletariata. Tudi ni točno to, da je v socializem sploh mogoče stopiti brez diktature proletariata, kakor je Georgij Dimitrov govoril poprej in

<sup>1</sup> »Pravda«, Moskva, 27. XII. 1948.



kakor so govorili drugi, marveč je točno, da mora biti vsebina prehodnega obdobja med kapitalizmom in socializmom diktatura proletariata.

Takšna »odkritja« so vzpodbudila Mathiasa Rakoszija, da je definicijo ljudske demokracije »točneje« preciziral takole:

»Ljudska demokracija je diktatura proletariata brez sovjetske oblike.«

In dalje:

»Vprašanje je jasno: prehod od kapitalizma v socializem se lahko spreminja. Ena izmed njegovih oblik je lahko sovjetska oblika, druga oblika pa je ljudska demokracija.«<sup>1</sup>

Vse to pa je potem »kronal« Judin v »Pravdi« z dne 27. aprila 1949 z naslednjo »definicijo«:

»Tako je zgodovinska izkušnja dokazala, da diktatura proletariata obstoji v dveh oblikah: v obliki sovjetov in v obliki ljudske demokracije. Uresničenje diktature proletariata v obliki ljudske demokracije je postalo možno zaradi posebnih zgodovinskih vzrokov in pogojev.«

Na prvi pogled je v teh definicijah zares jasno samo eno, in sicer to, da v njih manjka, kar je glavno in kar so hotele definirati, to se pravi, da namreč pojasnijo, kaj je ljudska demokracija in v čem se razlikuje od sovjetske oblasti. Vendar pa Jožefa Revai-ja to ne ovira, da ne bi omenjeno puhlo frazo M. Rakoszija servilno proglasil za pomemben prispevek k socializmu.

Takoj za tem pa Jožef Revai trdi tole:

»Če pravimo, da je naša država proletarska diktatura brez sovjetske oblike, tedaj pri tem ni treba misliti, da se od sovjetske oblike proletarske diktature nimamo česa učiti ali česa sprejeti. Nasprotno! Organizacija naše države se mora približevati sovjetskemu tipu proletarske diktature, kakor na primer pri reorganizaciji naše administracije, pri odpravljanju dvotirnosti administracije s čedalje širšim vključevanjem delovnega ljudstva v administracijo in v izvrševanje državne oblasti. Nedvomno moramo izvršiti reformo našega parlamenta, ki nosi sebi še vedno ostanke buržoaznega, klepetavega parlamentarizma, dvotirnost zakonodajne in izvršilne oblasti.«<sup>2</sup>

Toda ko bodo madžarski komunisti vse, kar je naštel Revai, v svoji ljudski demokraciji zares popravili, ne bodo

<sup>1</sup> »Szabad Nep«, Budimpešta, 16. I. 1949.

<sup>2</sup> Govor na Plenumu CK MSDL 5. III. 1949.

dobili nič drugega kakor ravno — obliko sovjetske oblasti. Kaj pa so navsezadnje načela, o katerih govori Revai, kaj drugega kakor tista načela, ki tvorijo bistvo Pariške komune ali sovjetov ali naših ljudskih odborov? Revai in drugi se očitno sploh niso vprašali, kaj je prav za prav sovjetska oblika oblasti, pred katero imajo takó fetišističen pobožen strah in spoštovanje, da se ji ne upajo niti približati. Očitno imajo prav tako malo pojma o načelih sovjetske oblasti kakor tudi o bistvu ljudske demokracije.

Če bi te definicije prevedli v vsakdanji jezik, bi videli, da ni nujno, da se diktatura proletariata takoj pojavi neposredno v obliki sovjetske demokracije, marveč da lahko več ali manj časa nosi v sebi ostanke raznih oblik starega državnega sistema, kar je med drugim tudi sicer značilno za prehodno obdobje, pri čemer lahko te oblike nekaj časa celo prevladujejo. Če bi Rakoszi, Dimitrov, Bierut in drugi postavili to vprašanje na ta način, bi imeli prav. Toda razglašati za svoje originalno »odkritje« oblike, ki so izposojene pri buržoaziji, a ki za nekaj časa morda ustrezajo konkretnemu odnosu razrednih sil in nalogam diktature proletariata bolj kakor oblike Pariške komune, sovjetske oblasti, naših ljudskih odborov itd. — to je več kakor to, da se ne znajdejo glede osnovnih vprašanj v razvoju socializma. Vsi ti avtorji takšnih »originalnih« teorij diktature proletariata bi se navsezadnje morali vsaj spomniti, da imajo patentirano pravico do takih teorij reformisti II. internacionale, ki so že zdavnaj pred njimi, to se pravi najmanj »sorok let temu nazad« trdili isto in ki so namreč poskušali ovekovečiti *buržoazno parlamentarno republiko* kot vrhunec »socialistične« demokracije. Po drugi strani pa omenjeni avtorji ne bi smeli pozabiti naslednje Leninove misli:

»Socializem vodi k odmiranju *sleherne* države, in torej tudi sleherne demokracije, toda socializma ni mogoče uresničiti drugače kakor s pomočjo diktature proletariata, ki združuje nasilje proti buržoaziji, t. j. manjšini prebivalstva, s *popolnim* razvojem demokracije, t. j. z dejansko enakopravnim in zares vsesplošnim sodelovanjem vse množice prebivalstva v vseh *državnih* zadevah in v vseh zamotanih vprašanjih likvidacije kapitalizma.«<sup>1</sup>

Ali zaostale oblike buržoazne demokracije v ljudskodemokratskih deželah lahko zagotovijo tak »*popoln* razvoj demokracije«, to se pravi takšno »zares vsesplošno sodelovanje vse

<sup>1</sup> Lenin, Dela, IV. izd., zv. XXIII., str. 13.

množice prebivalstva« v državnih zadevah? Jasno je, da je to nemogoče. Zato je popolnoma razumljivo, da bodo morali madžarski in drugi komunisti prej ali slej — kolikor bodo hoteli iti po poti poglobljanja socialistične demokracije — prevzeti od sovjetske oblike njena glavna načela, ki bodo njihovo ljudsko demokracijo dejansko spremenila v demokracijo tipa sovjetov, Pariške komune in naših ljudskih odborov. Tudi druge dežele ljudske demokracije bodo nujno morale iti v tej smeri, čeprav vsaka na svoj način in v svojih specifičnih oblikah.

Sicer pa Marx ni slučajno rekel naslednje:

»Sam obstoj Komune je imel za posledico — kot nekaj, kar je samo po sebi razumljivo — lokalno samoupravo, toda ne več kot protiutež državni oblasti, ki je postala zdaj odveč... Njena prava skrivnost je bilo tole: v bistvu je bila *vlada delavskega razreda*, rezultat borbe proizvajajočega razreda proti prisvajajočemu razredu, bila je politična oblika, ki so jo naposled odkrili in v kateri se je lahko izvršila ekonomska osvoboditev dela...«<sup>1</sup>

Po Marxovem mnenju je torej načela socialistične demokracije in smer njenega razvoja jasno določila Pariška komuna. Čeprav ta načela niso bila dosledno uresničena niti v Pariški komuni sami, kakor niso bila do kraja uresničena niti v sovjetski oblasti v ZSSR. Jasno je, da ne bo vsak narod takoj imel že izdelane oblike take socialistične demokracije. Hitreje se razvijajo dežele, ki so šle skozi revolucijo, katera je zajela široke delovne množice (Pariška komuna, ZSSR, Kitajska, Jugoslavija), počasneje pa se razvijajo dežele, ki zaradi specifičnih pogojev niso prehodile take poti in ki morajo na drugačen način premagati ostanke preteklosti. Toda proglasiti te ostanke za ljudsko demokracijo in za nekaj »načelno novega« na specifični poti v socializem — to je več kot smešno. Lahko govorimo o raznih poteh v socializem, lahko celo tudi brez sovjetske oblike napravimo razmeroma velik korak dalje v graditvi socializma, toda vsestranskega razeveča socializma in socialistične demokracije ni brez nenehnega in vsestranskega razvoja tistih načel, ki jih je v zarodku dala Pariška komuna s svojo obliko oblasti, načel, ki jih je dala Oktobrska revolucija v sovjetski oblasti in naša Ljudska revolucija v ljudskih odborih.

<sup>1</sup> K. Marx, »Državlanska vojna v Franciji«, str. 67, izd. »Kulture«, Beograd.

V ljudski demokraciji so sicer tudi velike *nove* stvari, toda to so zares nove stvari, ne pa ostanek oblik stare buržoazne oblasti. To, kar je novega, je *na liniji nadaljnjega razširjanja socialističnega demokratizma* in nadaljnjega razvijanja tistih načel, ki sta nam jih dala Pariška komuna in sovjetska oblast. Takšna novost je nedvomno in v prvi vrsti tip ljudske fronte, kakršna se je razvila pri nas in ki je izredno prikladno sredstvo za čedalje bolj množično pritegovanje ljudstva k sodelovanju pri oblasti. V tem smislu bo tudi bodoči razvoj socialistične demokracije pokazal obilo novih oblik. V tem smislu se dejansko more in mora govoriti o raznih poteh v socializmu. Toda razglušati za novo to, da se revolucionarna preobrazba posameznih dežel razvija hitreje ali počasneje, z več ali manj ostankov preteklosti, in neko prehodno etapo v tem razvoju čisto preprosto ovekovečiti kot »svojo pot«, to »odkritje« nima nobene zveze z marksizmom-leninizmom.

Ljudska demokracija je torej *ljudska demokracija zato*, ker je v njej zagotovljena vodilna vloga delavskega razreda in ker uresničuje socializem, ne pa zato, ker ima v nekaterih deželah še polno ostankov preteklosti v državnem sistemu. Nasprotno, ti ostanki samo rušijo ljudsko demokracijo, ji dajejo bolj zaostalo obliko, v nobenem primeru pa niso nekaj njena načelna karakteristika.

Resnično: česar se modri sramuje, s tem se bedak hvali!

Oglejmo si to vprašanje tudi z druge strani! Malo poprej smo videli, da je za že omenjene »teoretike« vprašanje ljudske demokracije zelo preprosto »rešeno«: po njihovem mnenju je ljudska demokracija proletarska diktatura brez sovjetske oblike. Toda pri tem so nam ti »teoretiki« »pozabili« pojasniti, prvič, v čem je prav za prav razlika med ljudsko demokracijo in »sovjetsko obliko«, in drugič, kaj je tisto, kar je skupno vsem deželam ljudske demokracije in kar je vzrok temu, da so te dežele ljudskodemokratske ter da se razlikujejo od »sovjetske oblike«.

Potrebno je samo, da vprašanje postavimo na tak način, pa nam bo na prvi pogled jasno, kako neznanstvene in nesmiselne so judinsko-rakoszijske definicije ljudske demokracije, ki sem jih navedel spredaj. Če je diktatura proletariata tako vsebina sovjetske oblasti kakor tudi vsebina ljudske demokracije — v tem pa so si danes, kakor je videti, vsi edini in se s tem strinjamo tudi mi — tedaj to pomeni, da je razlika v oblikah. Toda zastavlja se vprašanje, kaj je

tisto, kar je v obliki ljudske demokracije skupno, da jo kot takšno loči od sovjetske oblike demokracije?

Če postavimo vprašanje na tak način, bomo na prvi pogled opazili, da je na primer razlika med oblikami ljudske oblasti v Jugoslaviji v primeri s sovjetsko oblastjo neprimerno manjša kakor pa na primer razlika med našo ljudsko oblastjo in recimo rumunskim ali madžarskim ali poljskim ali katerim koli drugim ljudskodemokratskim režimom. Kako je naposled mogoče primerjati naše ljudske odbore, ki so nastali in se razvijali med krvavo Ljudsko revolucijo, ki so se kot organi te revolucije spreminjali v organe ljudske oblasti, ki so vzdržali strahoviti pritisk okupatorja, domače in tuje reakcije, ki so nastali, ko je bil stari aparat do temeljev zrušen in uničen, kako je po eni strani mogoče take ljudske odbore, ki imajo oblast v svojih rokah, primerjati z rumunskimi ali kakšnimi drugimi okrajnimi in okrožnimi načelniki ali madžarskimi župani, ki jih postavlja ministrstvo za notranje zadeve? Tu ni seveda nobene podobnosti in nobene primerjave. Tu je mogoče samo primerjati te nove načelnike s starimi načelniki raznih rumunskih, madžarskih in drugih policijskih režimov, ne pa z organi naše revolucionarne demokracije. Mi sicer rumunskim, madžarskim in drugim komunistom ne zamerimo, ker so obdržali te stare oblike. To so celo morali storiti. V zvezi s tem jim pač lahko zamerimo, da takšno kompromitirano in nedemokratsko orožje predolgo uporabljajo. Toda nedopustno je, da na podlagi teh svojih načelnikov in drugih podobnih nedemokratskih ali premalo demokratskih institucij delajo — teorijo o ljudski demokraciji.

Očitno je torej, da je definicija informbirojevskih »teoretikov«  
ljudske demokracije napačna, neresnična in brez sleherne znanstvene vrednosti.

### III. O OBLIKAH LJUDSKE DEMOKRACIJE

V začetku sem poudaril, da je bil izraz ljudska demokracija in ljudska demokratska oblast v pomenu, v kakršnem se danes uporablja v vzhodnoevropskih deželah, ki so stopile na pot socializma, uporabljen prvič v Jugoslaviji med našo Ljudsko revolucijo.

To pa nikakor ne pomeni, da smo si ta izraz in ta pojav jugoslovanski komunisti čisto preprosto izmislili, »izumili«  
kot

nekaj »načelno novega« (kakor pravi sovjetski profesor Ostrovitjanov), kot nekaj, česar klasiki marksizma-leninizma niso mogli predvideti (kakor spet trdi sovjetski profesor Leontjev). Ne, tega nismo storili in torej tudi nikoli nič takega nismo trdili. To so dejansko, kakor smo videli poprej, skušali storiti samo nekateri v drugih ljudskodemokratskih deželah, ki so od nas čisto preprosto vzeli ime, od buržoazije pa nekatere parlamentarnodemokratske in druge še manj demokratične oblike, se odrekli diktaturi proletariata in vso to godljo proglasili za karakteristiko ljudske demokracije. Vendar ta izraz ni niti najmanj nov in ga je uporabljal že Marx. Ta izraz sicer ni znanstveno precizen, ima pa svoje določeno mesto. Če nočemo, da se ta izraz spremeni v navadno frazo, tedaj za marksistično-leninistično znanost pojem ljudske demokracije v današnjem času ne more biti nič drugega kakor določena *karakteristika proletarske, socialistične demokracije*, to se pravi take oblike države, v kateri ima delavski razred vodilno vlogo, ki z njo hkrati izraža koristi velikanske večine ljudstva, njegove delovne večine, ki pa danes dejansko predstavlja ljudstvo. In prav zaradi tega se delavski razred v borbi za uresničenje svojega zgodovinskega poslanstva lahko opira na to ljudstvo, prav zaradi tega delavski razred more in mora dati in dati svoji razredni diktaturi obliko najširše demokracije za to ljudstvo. Diktatura proletariata dobiva *ljudski* značaj v pravem pomenu te besede. Očitno je, da je sovjetska demokracija v tem smislu prav tako ljudska demokracija. V tem smislu je proletarska diktatura dejansko diktatura ljudstva nad peščico protiljudskih izkoriščevalcev in tovariš Tito ima stokrat prav, ko pravi:

»Če gospodje reakcionarji vidijo diktaturo v tem, da pri nas ostanku neznatne peščice svetnih ali cerkvenih reakcionarjev ni dovoljeno rušiti pridobitev velike osvobodilne borbe, potem jim bodi to diktatura. Toda to je ljudska diktatura, ker predstavlja 96 % ljudstva. Diktatura 96 % nad 4 %, kar z drugimi besedami pomeni: najresničnejša ljudska demokracija.«<sup>1</sup>

Očitno je torej, da je popolnoma napačno, če kdo poskuša dati pojmu ljudske demokracije neko načeloma novo vsebino, nekaj »tretjega«, nekaj, kar naj bi bilo med diktaturo buržoazije in diktaturo proletariata.

<sup>1</sup> Tito, »Graditev nove Jugoslavije«, knj. II., str. 189—190, izd. »Kulture«, Beograd 1948 (str. 210 slov. izdaje, CZ 4949).

Tu govorim seveda o razvitih kapitalističnih deželah, ne pa o deželah kolonialnega sveta, kjer lahko dobi včasih razvoj v neki meri posebne oblike.

Kar torej tej oblasti prehodnega obdobja — oblasti, ki je zaradi nedvomne vodilne vloge proletariata v bistvu diktatura proletariata, to se pravi niz bolj ali manj razvitih oblik proletarske, socialistične demokracije — daje značaj *ljudske* demokracije, je dejstvo, da je ta oblast nastala v takšnih zgodovinskih pogojih, ki ji omogočajo, da se lahko nasloni na še širše množice delovnih ljudi, to se pravi na ljudstvo in na vsakodnevno aktivno sodelovanje ljudskih množic pri upravljanju države. Danes, po tridesetih letih obstoja ZSSR, in potem ko je ideja socializma izbojevala svetovnozgodovinsko zmago, prihaja prav ta ljudskodemokratska stran prehodnega obdobja čedalje močnejše do izraza, kajti socialistična država se danes lahko opira na mnogo bolj široke ljudske množice, kakor pa se je opirala diktatura proletariata v Rusiji v obdobju po Oktobru. Pri takih pogojih se neposredno sodelovanje ljudskih množic v vsem aparatu državne uprave povečuje, demokracija pa se pogloblja in razvija dalje.

Takšen proces je prišel do izraza zlasti v naši deželi. Naša revolucija je socialistična revolucija, toda kot taka je ljudska revolucija. Ljudska je zato, ker je delavskemu razredu kot vodilni sili uspelo ne samo, da se je v vsakodnevnih ekonomskih in političnih akcijah proti skupnemu sovražniku povezal s kmečkimi delovnimi množicami in z drugimi delovnimi ljudmi, marveč je te množice dvignil k oboroženi vstaji proti okupatorju in proti domačim izdajalcem, k vstaji, v kateri se je ustvarila zelo trdna zveza delovnih množic pod vodstvom Komunistične partije, takšna zveza, ki je omogočila, da so se z idejo socializma zblížale najširše ljudske množice in da so bile te po veliki večini pripravljene tudi preliti kri za to idejo. Prav zato je bilo mogoče tako naglo organizirati močen sistem ljudske oblasti.

V zvezi s tem se moramo zavedati zlasti naslednjih momentov, ki poglobljajo in razširjajo *ljudski* značaj naše socialistične revolucije in naše socialistične demokracije:

1. Srednji kmet je bil pri nas v glavnem ves čas z nami, sicer ne dosledno, ne vselej, ne ves in je včasih zelo omahoval, ni pa bil samo »nevtralen«, marveč je šel z nami.

2. Z nami je v velikanski večini šla inteligenca, ki tudi danes v zelo težkih pogojih aktivno zastavlja svoje sile v borbi

za socialistično graditev. Ali smemo gledati na povojni razcvet naše znanosti in na njeno vključevanje v socialistično graditev kot na nekaj slučajnega? Jasno je, da to ni nekaj slučajnega, marveč da se v tem izraža stališče velikanske večine naše inteligence.

3. Z nami je šlo in z nami je ostalo mnogo patriotskih elementov stare Jugoslavije, ker so se v praksi prepričali — čeprav niso bili komunisti — da pomeni socializem ne samo neodvisnost, marveč tudi srečno in ponosno bodočnost za naše narode. Lenin je leta 1918 napisal nekaj člankov v zvezi s pozitivnim stališčem, ki ga je iz patriotskih pobud v nekem trenutku zavzel do sovjetske oblasti nek eserovski voditelj, in je v teh člankih analiziral, kako bo prehod tega esera in njemu podobnih vplival na diktaturo proletariata v tem smislu, da se bodo demokratične oblike razširile in vloga nasilja zmanjšala. Ali mar pri nas število takšnih patriotov ni neprimerno večje, kakor je bilo v tistih letih v ZSSR?

4. Nedvomno je tudi, da je bil in da je še zdaj odpor kapitalističnih elementov v naši deželi relativno šibkejši, kakor pa je bil v ZSSR, in sicer po eni strani zato, ker je imel mnogo šibkejšo množično podporo, po drugi strani pa zato, ker je en del kapitalistov doumel nujnost odprave kapitalizma v naši deželi — o čemer jih je prepričala moč naše revolucije in izkušnje ZSSR — in je zato položil orožje ter se vključil v delo kakor ostali državljani naše dežele. Ljudska oblast seveda tem, ki so se odločili, da obračunajo s preteklostjo, ne ovira, da ne bi v novih pogojih, pri delu — kakor vsi naši delovni ljudje — razvijali svojih sposobnosti. To ni nobeno vraščanje kapitalističnih elementov v socializem, marveč uspeh pravilne revolucionarne socialistične politike v sedanjih pogojih in socialističnega demokratizma.

Ali mar pri vseh teh dejstvih ni jasno, zakaj je naša proletarska demokracija zares široka ljudska demokracija in zakaj tako temeljito grešijo tisti, ki v ljudski demokraciji ne vidijo koraka dalje v razvoju proletarske demokracije, marveč ravno ostanke kapitalistične preteklosti v njej.

Razni modrijani so prišli k nam z očitki, da precenjujemo vlogo kmetov, podcenjujemo pa nevarnost kapitalističnih elementov med kmečkimi množicami. Dejansko pa nismo nikoli ne prvega ne drugega niti precenjevali niti podcenjevali. Toda ti modrijani ne bi smeli pozabiti na dve dejstvi, ki zlasti



določata naš odnos do delovnih kmetov in s tem tudi širino naše ljudske demokracije. Ti dve dejstvi sta:

1. da je bil naš kmet mnogo močnejše proletariziran, politično pa bolj razvit kakor ruski kmet leta 1917;

2. da mi naših kmetov v Revoluciji nismo mobilizirali na vprašanjih borbe za mir in da nismo imeli tako posebnih pogojev, kakršni so bili razpadanje imperialistične vojne fronte med Oktobrsko revolucijo, marveč smo jih mobilizirali na vprašanju pozivanja v vojno, na vprašanju odhoda na fronto.

In dejansko smo se pod vodstvom Komunistične partije vojskovali nekaj let, z armado, ki je štela nekaj sto tisoč ljudi, vojskovali smo se proti najrazličnejšim sovražnikom, proti vsem mogočim armadam in avtoritetam in proti svoji lastni buržoaziji. Velikanska večina te armade pa so bili delovni kmetje. Vsakomur, ki dela znanstveno analizo na podlagi objektivnih dejstev, ne pa na osnovi sholastične citatologije, bi moralo biti jasno, da je v taki vojni in v takih pogojih morala nastati izredno trdna zveza delavcev in delovnih kmetov ter vsega delovnega ljudstva, da je morala nastati izredno trdna Ljudska fronta, zares *ljudska* fronta ter da so se prav zaradi take zveze in zaradi take vodilne vloge delavskega razreda z idejo socializma čedalje bolj zblíževale tudi neproletarske delovne množice.

Trdnost te zveze med delavci in kmeti, ki se je razširila tudi na velikansko večino inteligence in na druge delovne ljudi, prav ta trdnost je dala naši socialistični revoluciji *ljudski* značaj, in oblasti, ki je izšla iz nje, značaj *ljudske* demokracije. In prav zaradi tega, ker je naša revolucija bila ljudska revolucija, so morale tudi oblike ljudske oblasti biti zares takšne, da je neposredno sodelovanje ljudstva pri oblasti lahko postalo kar najbolj množično in kar najbolj aktivno. Doslej je bila v zgodovini revolucionarnih gibanj kot oblika te oblasti poznana Pariška komuna in sovjetski sistem, ki je načela Pariške komune dalje razvil v enoten državni sistem socialistične demokracije. Zato se je naša ljudska demokracija morala nujno razvijati in se je od vsega početka tudi razvijala kot revolucionarna demokracija tipa Pariške komune in sovjetske oblasti.

V drugih deželah, kjer ni bilo tako širokega revolucionarnega sodelovanja množic v borbi za oblast, pa so se nasprotno ohranili ne samo večji ali manjši ostanki starega

državnega aparata, marveč se je v večji ali manjši meri obdržala tudi sama oblika starega buržoaznega režima.

Od tod izvirajo občutne razlike v oblikah ljudske demokracije v posameznih deželah. Te razlike so v glavnem več ali manj ostanki buržoazne države, kakor so na primer: parlamentarizem, delitev oblasti, dejstvo, da ne obstojé lokalni organi ljudske oblasti (namesto njih obstojé organi ministrstev za notranje zadeve), paralelni obstoj predstavniških organov ljudstva, ki imajo samo posvetovalno funkcijo, postavljanje ljudskih odborov od zgoraj itd.

V Bolgariji so vse do aprila 1948. leta vršili lokalno oblast občinski predsedniki in delovodje, okrajni upravitelji in oblastni direktorji, vse pa je postavljalo ministrstvo za notranje zadeve. Šele februarja 1948 je bil izdan zakon o ljudskih svetih, ki je bil v glavnem posnet po našem zakonu o ljudskih odborih. Kolikor pa se je omenjeni bolgarski zakon razlikoval od našega, se je razlikoval v pogledu birokratične centralizacije, ki ljudske svete dejansko spreminja bolj v izvršilne organe ministrstva, ne pa v lokalne organe državne oblasti, ki bi — v okviru z zakonom določenih pravic — dejansko imeli vso oblast v svojih rokah.

Tudi v Rumuniji so bili vse do začetka tega leta na čelu občin, okrajev in okrožij uradniki, ki jih je postavilo ministrstvo za notranje zadeve, in v praksi se doslej to v glavnem ni spremenilo. Šele januarja 1949 je bil izdan zakon o ljudskih svetih — ki sloni v glavnem na istih načelih kakor naš zakon o ljudskih odborih — vendar pa tega zakona sploh še niso začeli izvajati, marveč vlada šele sedaj postavlja nekakšne provizorične komiteje. Ni mogoče reči niti tega, da se je ves ta sistem osvobodil metod, ki so bile značilne za stare režime v Rumuniji. Rumunski voditelji glede teh metod očitno niso tako občutljivi, kakor bi kot komunisti morali biti ne samo zaradi svoje moralnopolitične občutljivosti same po sebi, marveč predvsem tudi zato, da bi našli najkrajšo pot k ljudskim množicam.

Na Madžarskem je skoraj popolnoma ostal v veljavi stari buržoazni sistem delitve oblasti. Zato tudi v lokalnem merilu vršé oblast veliki župani, mestni načelniki, okrajni in občinski načelniki ter vaški knezi, ki jih vse postavlja minister za notranje zadeve, razen njih pa obstojé še také imenovane »samoupravna telesa« starega buržoaznodemokratskega tipa, ki nimajo skoraj nobene oblasti. Poleg tega imajo tako ime-

novane nacionalne odbore, ki bi bojda morali postati to, kar so naši ljudski odbori, a imajo za sedaj samo nekakšno posvetovalno funkcijo in praktično ne pomenijo dosti. Značilno je, da je reakcija usmerila svoj glavni udarec ravno proti tem nacionalnim odborom, ker čuti, da je to edina oblika, po kateri bo delovno ljudstvo dejansko lahko sodelovalo pri oblasti in zato v njej tudi videlo svojo oblast. Toda madžarski komunisti niso teh odborov zaščitili tako, kakor bi to bili morali storiti. Sholastično žongliranje z marksistično-leninističnimi citati jih je očitno tako zmešalo, da sploh niso bili zmožni videti, kje je glavni člen verige za nadaljnje razvijanje njihove ljudske demokracije.

Na Poljskem prav tako še ni nobene izvoljene ljudske oblasti. Ljudski sveti so bili ustanovljeni po osvoboditvi na ta način, da so vanje imenovala svoje predstavnike vse demokratične stranke in organizacije. To načelo velja za vse svete — od krajevnih do vojvodskih (oblastnih). Ljudskim svetom načeljuje predsednik, ki ga *postavlja* ministrstvo za administracijo. Po statutu imajo ljudski sveti v odnosu do organov državne administracije samó kontrolno in posvetovalno funkcijo in torej sploh niso organi oblasti v pravem pomenu. Ljudski sveti nimajo torej po svoji strukturi in po svojem delovanju skoraj nobene podobnosti z našimi ljudskimi odbori, ki imajo v svojih rokah vso oblast.

V Češkoslovaški obstojé v posameznih krajih in okrajih ljudski odbori, v katere so posamezne stranke imenovala svoje predstavnike glede na izid volitev v letu 1946, pri čemer so bile izvršene nekatere spremembe, ki so jih po februarju leta 1948 napravili akcijski odbori Ljudske fronte. Oblastne ljudske odbore pa je postavilo ministrstvo za notranje zadeve v sporazumu z resornimi ministri. Doslej še ni bilo nobenih volitev. Ti ljudski odbori nimajo nobenih skupščin, marveč so samo kolektivi voditeljev posameznih panog državne uprave. Dejansko gre torej za izvršilne organe centralne upravne oblasti, kontrola s strani ljudstva pa lahko pride do veljave v zelo majhnem obsegu. Z našimi ljudskimi odbori so si torej tudi ti odbori zelo malo podobni.

Teh primerov ne navajam samo kot očitek vodstvu teh komunističnih partij, da si premalo prizadevajo demokratizirati oblike ljudske oblasti, čeprav bi bilo pogosto mogoče izreči tudi tak očitek. Vendar pa ni nobenega dvoma, da so sami pogoji, v katerih se je razvijala socialistična revolucija

v teh deželah, zavirali proces nadaljnega razvijanja ljudske, to se pravi socialistične demokracije. S temi primeri sem hotel predvsem opozoriti, da to, kar se danes imenuje »ljudska demokracija«, ni nobena emotna oblika, kakor je na primer sovjetska oblast, marveč da gre pri tem za celo vrsto oblik, vse od zelo zaostalih nedemokratskih oblik pa preko parlamentarne demokracije do sovjetskih oblik. Popolnoma neznanstveno, napačno in bedasto je torej govoriti o tem, da nastopa diktatura proletariata bodisi v obliki sovjetske oblasti bodisi v obliki ljudske demokracije. V Jugoslaviji ima ljudska demokracija v glavnem sovjetsko obliko, v drugih deželah pa ima še popolnoma ali pa v pretežni meri obliko buržoazne parlamentarne demokracije in včasih celo še bolj zaostale oblike starega sistema.

Toda kljub vsemu temu se te dežele nedvomno razvijajo v smeri socializma, celo tiste dežele, ki uporabljajo najbolj zaostale oblike državne oblasti. Še več. Kakor sem že prej dejal, smo celo mnenja, da takih oblik ni mogoče zamenjati čez noč, marveč da je treba opraviti velikansko politično delo v množicah, predvsem pa je treba te oblike trdno povezati z delavskim razredom, in šele tedaj bodo lahko služile kot takšno demokratično orožje, kakršno so na primer naši ljudski odbori. Toda če nam neki kominformski modrijani dokazujejo, da je prav takšna njihova ljudska demokracija zgled ljudske demokracije in vrh tega še nekakšna »nova« oblika diktature proletariata, ki so jo, glejte, odkrili v njihovi deželi, hkrati pa novo Jugoslavijo, ki jih je v pogledu razvoja ljudske demokracije, to se pravi socialistične demokracije daleč, daleč prehitela, napadajo, češ da se spreminja v buržoazno republiko, tedaj jim moramo reči: Počakajte, gospoda! Vi ne samo do vratu tičite v zaostalih oblikah buržoazne demokracije, marveč celo v oblikah, ki so vam jih zapustili stari reakcionarni režimi v vaših deželah, in storiti boste morali še marsikaj, da bo vaša ljudska demokracija v pravem smislu te besede — ljudska. Če hočete ljudsko demokracijo dalje razvijati, tedaj morate poiskati take oblike, s katerimi boste lahko pritegovali ljudske množice k oblasti, razvijati morate lokalne organe ljudske oblasti, in sicer ne kot organe ministrstva za notranje zadeve, marveč kot edine organe enotne državne oblasti v administrativno-teritorialnih enotah, organe, ki bodo odgovorni delovnim ljudem, ki so jih izvolili, organe, ki bodo zmožni uresničevati osnovne naloge v borbi za socializem.

Včasih slišimo celo glasove, da je več ali manj vseeno, kakšne so oblike oblasti, in da je poglavitno le to, da vodi ta oblast v socializem, da se bori za socializem. Poglavitno je, pravijo takšni ljudje, koga ta oblast predstavlja, kateri razred predstavlja in ne, kakšna je ta oblast.

Res je, da je to poglavitno, toda to še ne zadostuje, in tisti, ki vidi samo to, spravlja v nevarnost tudi tisto, kar je poglavitno. Nikoli ne smemo pozabiti, da socializma ne more zgraditi noben še tako dovršen birokratični aparat, pa naj ima še tako genialno vodstvo. Socializem lahko raste samo iz iniciative milijonskih množic ob pravilni vodilni vlogi proletarske partije. Razvoj socializma ne more torej iti po nobeni drugi poti razen po poti nenehnega poglobljanja socialistične demokracije v smislu čedalje večje samouprave ljudskih množic, v smislu čedalje večjega pritegovanja teh ljudskih množic k delu državnega stroja od najnižjih organov pa do najvišjih, v smislu čedalje večjega sodelovanja teh množic pri neposrednem upravljanju v vsakem posameznem podjetju, ustanovi itd.

V zvezi s tem pravi Lenin naslednje:

»Čim popolnejša je demokracija, tem bliže je trenutek, ko postane nepotrebna. Kolikor demokratičnejša je »država«, ki jo tvorijo oboroženi delavci in ki »ni več država v pravem pomenu te besede«, toliko hitreje začinja odmirati vsaka država.«<sup>1</sup>

Samo na ta način so vprašanje socialistične demokracije postavili klasiki marksizma-leninizma. Če se ne držimo teh načel, nujno zapademo v birokratizem, v oddaljevanje birokratičnega aparata od ljudskih množic, v podrejanje teh množic birokratičnemu aparatu. Tak položaj v socialističnem sistemu — pa najsi je še tako kratkotrajen — vodi k celi vrsti negativnih pojavov, kakor so: receptomanija, konservatizem v metodah in organizacijskih oblikah, dušitev ustvarjalne iniciative od spodaj navzgor, vzgajanje birokratičnih ljudi upogljivih hrbtenic, idejna stagnacija, odstopanje od marksistično-leninistične nacionalne politike itd.

Marx in Engels sta nas v zvezi z analizo Pariške komune jasno opozorila na birokratizem kot na veliko nevarnost po

<sup>1</sup> Lenin, »Država in revolucija«, str. 92, izd. »Kulture«, Beograd, 1947 (str. 97 slov. izdaje, CZ 1949).

zmagi proletariata nad buržoazijo. Toda hkrati sta opozorila na nezmotljivo orožje, s katerim se bo zmagoviti proletariats zavaroval pred to nevarnostjo. To orožje je po Marxu in Engelsu v naslednjem:

1. volivnost in odstavljaljivost vseh vodilnih uslužbencev v vseh organih državne uprave in gospodarstva;

2. tak sistem plač, ki bo preprečil prerivanje za vodilne položaje v državni upravi;

3. neposredno pritegovanje množic k državni upravi na ta način — kakor dodaja Lenin — da bo vsakdo nekaj časa »birokrat«, da pa zaradi tega nihče ne bo mogel postati birokrat.

Nekateri ljudje razglašajo danes nekatera Marxova pojasnila o Pariški komuni za utopizem. Dejansko pa s tem v zvezi pri Marxu ne gre za kak utopizem, marveč za globoko znanstveno utemeljeno splošno perspektivo, ki jo je dal za razvoj socialistične družbe. Teh načel ni mogoče dobesedno uresničiti vselej in takoj, kakor hitro vzame proletariats oblast v svoje roke. Toda ta načela so nujen kažipot, v kakšni smeri se mora razvijati socialistična demokracija. Pariška komuna je bila prototip sovjetske oblasti in ljudske oblasti našega tipa. Njena osnovna načela in osnovne organizacijske oblike so kljub temu, da so nerazvite in nedovršene, tudi osnova sovjetske organizacije. To ni nič slučajnega niti kakšno zavestno posnemanje. Kajti ko so ruske množice ustvarjale sovjete, jim organizacija Pariške komune ni bila poznana, in tudi ko so naše množice ustvarjale ljudske odbore, niso poznale organizacije sovjetrov. Prav te oblike pa so se pojavile tudi v revolucionarnem gibanju na Vzhodu. Ševeda je pri vsem tem imelo važno vlogo vodstvo, toda poglavitno pri tem je, da so te oblike izraz globoke težnje delovnih množic, da bi svojo državo neposredno upravljale. Najneposredneje pa lahko upravljajo svojo državo ravno v takih oblikah. V svoji borbi za socializem lahko proletariats uporabi različne državne oblike in celo buržoaznodemokratske oblike, toda kar ustreza državi epohe socializma, ki pripravlja in začenja pot, ki vodi v izumiranje države kot take, so ravno tiste oblike, ki so se pojavile v Pariški komuni, v sovjetski oblasti, v naših ljudskih odborih in v podobnih oblikah, ki lahko pritegnejo množice k najbolj neposrednemu in najbolj množičnemu sodelovanju pri upravljanju države. Hoditi v drugi smeri — pomeni za-

puščati načela marksizma-leninizma, zapuščati načela socialistične demokracije.

V zvezi s tem želim poudariti še en pojav, namreč pojav neskladnosti med besedami in dejanji v nekaterih socialističnih deželah. Pogosto povzdigujejo prav do neba demokratičnost državnega sistema, v superlativih govoré o socialističnem demokratizmu, o ljudski demokraciji itd. Hkrati pa v nekaterih deželah prikrivajo pomanjkljivosti in zaostalost te demokracije ter skrivajo dejansko brezperspektivnost, ki vlada v vrhovih v pogledu njenega nadaljnega razvoja. Nobenega dvoma ni, da pomeni vsak, še tako zaostal element proletarske demokracije, če gledamo nanj zgodovinsko, progresiven korak dalje od kapitalističnega sistema, pa najsi ima ta kakršno koli demokratično fasado. Toda hkrati ne smemo pozabiti, da je — če upoštevamo perspektivo socialističnega razvoja — današnja stopnja socialistične demokracije vendarle še relativno nizka in da njen razvoj ne bo potekal dalje spontano, marveč zaradi zavestnega dela komunistov in vseh graditeljev socialistične družbe. Ne zadostuje torej, da samo pojemo slavo socialistični demokraciji in da mislimo, da smo z njo dosegli že vrhunec človeške modrosti, marveč moramo delati za njeno nadaljnje izpopolnjevanje in poglobljanje. Kolikor bolj bo socialistična demokracija dejansko socialistična, to se pravi, kolikor bolj bodo iz socialistične države izginjali ostanki kapitalizma in negativne preteklosti sploh, toliko bolj bo socialistična demokracija postajala splošno ljudska demokracija, toliko odločneje bo razvijala samoupravo ljudskih množic, vse dotlej, dokler se ne bo spremenila v pravo svobodo za vse ljudi, s čimer bo kot državna oblika dejansko odmrta.

Značilna poteza nosilcev birokratične linije v socialističnih deželah je to, kar sta Marx in Engels imenovana pobožni strah in spoštovanje pred državo. Država seveda ne odмира s tem, da postaja čedalje šibkejša. Nasprotno, država se krepi z nenehnim poglobljanjem demokracije, s čedalje širšim sodelovanjem množic pri upravljanju države in seveda z razvijanjem produktivnih sil socialistične družbe. Toda hkrati se ravno z nenehnim izpopolnjevanjem socialistične demokracije ustvarjajo pogoji za njeno odmiranje. Zato je popolnoma napačno stališče tistih, ki takšne naloge podcenjujejo, hkrati pa kažejo tendence k birokratičnemu centralizmu v škodo samouprave ljudstva. Niti najgenialnejši človek ne more predvideti vsega,

kar lahko v vsakodnevni praksi uresničijo milijoni graditeljev socializma, če jih ne veže birokratični centralizem. Nobenega dvoma ne more biti, da ima v prehodnem obdobju med kapitalizmom in socializmom odločilno vlogo odločno revolucionarno vodstvo proletarske partije, ki ima pred seboj jasen cilj in načrtano pot k temu cilju. Toda prav tako jasno je tudi, da ima revolucionarno vodstvo lahko uspeh samo tedaj, če se opira na ustvarjalno aktivnost in iniciativo najširših delovnih množic. Če bi si neko takšno vodstvo domišljalo, da je nezmotljivo in da lahko zagotovi zgraditev socializma čisto preprosto s centraliziranim administrativnim aparatom ter da pri tem ne potrebuje iniciative od spodaj navzgor, iniciative množic, iniciative nižjih organov oblasti, tedaj bi takšno vodstvo nujno postalo ovira na poti socialistične demokracije, kar bi pomenilo, da je postalo tudi ovira na poti socialističnega razvoja sploh. Nikakor ne mislimo, da je mogoče delati brez napak, toda po našem mnenju so tiste napake, ki jih srečujemo, kadar prihaja samostojno do izraza iniciativa od spodaj, manj nevarne kakor pa napake tistih birokratov, ki so si vtepli v glavo, da so nezmotljivi in da se sme storiti samo tisto, čemur so oni dali svoj blagoslov.

Demokracija je *oblika* države, razredna vladavina pa je njena vsebina. Takó vsebina kakor oblika odmirata hkrati z državo. To pa še ne pomeni, da oblika ni važna. Ne, oblika je prav tako važna, in sicer ne samo v pogojih buržoazne, marveč tudi v pogojih proletarske diktature. Bistvena razlika med buržoazno in proletarsko diktaturo je, kakor znano, v tem, da prva pomeni demokracijo za manjšino, in sicer za zatiralsko manjšino, druga pa demokracijo za večino, ki je bila vse do včeraj zatirana in ki se zdaj sama osvobaja, da bi ustvarila pogoje za demokracijo, za vse tisto, kar bo obenem pomenilo odmiranje demokracije kot državne oblike. To pa hkrati pomeni, da je poglobljanje in razširjanje demokracije na vseh področjih družbenega življenja *zakon* socialističnega razvoja v prehodnem obdobju in da mora kršitev tega zakona nujno povzročiti težke posledice, predvsem pa povzročiti pojave ideološke stagnacije. Zdi se nam, da v nekaterih socialističnih deželah tega ne upoštevajo v zadostni meri.

Ni torej vseeno, kako je organiziran in kako se razvija sistem oblasti v socialistični državi. Ni dovolj samo to, da ima proletarska partija vodilno vlogo, marveč je treba revo-



lucijo zavarovati, kakor je dejal Marx, in sicer zavarovati jo pred njenimi lastnimi birokrati, ki lahko, če že ne obrnejo tok razvoja nazaj, pa vsaj resno zavrejo tempo razvoja socializma in družbenih proizvodjalnih sil sploh. Komunisti in vsi napredni ljudje imajo pravico in dolžnost kritizirati takšen sistem proletarske diktature, ki skuša ovekovečiti svoje najnižje in najbolj zaostale oblike ali ki se razvija po poti birokratičnega centralizma, kajti vse to zavira socialistični razvoj in razvoj družbenih proizvodjalnih sil. Posebno danes, ko je imperialistični sistem še močan, lahko takšne tendence socialistični svet samo slabijo in dajejo reakcionarjem v roke orožje za borbo proti njemu.

Skozi vso zgodovino lahko nahajamo dejstva, da so vsa revolucionarna gibanja razširila sodelovanje ljudskih množic pri oblasti in da so stavljala na dnevni red vprašanje samoupravljanja ljudstva. Zgodovina nam prav tako kaže, da je karakteristika vseh družbenih sistemov, ki so zapuščali linijo napredka in postajali reakcionarni, ta, da je njihov prvi korak na tej poti bila izolacija državnega aparata od množic in postopna likvidacija vseh oblik ljudske samouprave. O tem sta govorila že Marx in Engels, Lenin pa pravi naslednje:

»Gospodje predstavniki zemljiške gospode in kapitalisti, ki sedijo v začasni vladi, hočejo na vsak način ohraniti stari caristični upravni aparat: »od zgoraj« postavljeno uradništvo. Tako so delale vse buržoaznodemokratske republike na svetu skoraj vselej, razen v kratkotrajnih obdobjih revolucije v nekaterih deželah. Tako so delali — ter olajševali in pripravljali povratek od republike k monarhiji, k Napoleonu, k vojaškim diktatorjem...«

V sistemu socialistične demokracije je torej samoupravnost njen najnujnejši element, osnovni člen v smeri poglobljanja socialističnega demokratizma, ki ga lahko oslabijo samo birokratične centralistične tendence. Prav zaradi tega bi bilo skrajno napačno misliti, da bo takšen razvoj socialistične demokracije v prehodnem obdobju potekal sam od sebe, avtomatično. Ne, tak razvoj je mogoče zagotoviti samo z zavestno vodilno vlogo proletarske partije in z vztrajno nenehno borbo proti poskusom birokratičnega spodkopavanja osnovnih načel socialistične demokracije. Najsi ima socialistična demokracija v začetku kakršne koli oblike, vendar se lahko razvija samo v eni smeri, v smeri čedalje krepkejšega razvijanja samo-

upravljanja ljudstva, v smeri čedalje večjega spajanja državnega aparata z ljudskimi množicami. Ponavljam torej, kako smešna in napačna je definicija, da je ljudska demokracija diktatura proletariata brez sovjetske oblasti, in da je sploh napačno gledati v ljudski demokraciji neko posebno kategorijo. Ljudska demokracija je dejansko nek splošen termin, ki je vzet iz marksistično-leninistične zakladnice in ki označuje širino proletarske demokracije, ljudski značaj proletarske demokracije, konkretno pa ta naziv ustreza celi vrsti zgodovinsko pogojenih oblik — o katerih sem poprej govoril — v prehodnem obdobju od kapitalizma k socializmu. Kar pa imajo vse te oblike skupnega, je nedvomno vodilna vloga proletarske partije kot avantgarde delavskega razreda in ravno to tudi daje ljudski demokraciji bistvo diktature proletariata.

Iz vse te diskusije o ljudski demokraciji bi bil torej pravilen zaključek, da je razvoj v deželah ljudske demokracije pokazal, da se lahko v prehodnem obdobju kot oblike diktature proletariata pojavijo tudi druge oblike in ne samo sovjetska oblast ter da tudi za sovjetsko oblast ni nujno, da bi imela v vseh deželah popolnoma enako obliko. Toda nobenega dvoma ni, da so načela, ki jih je v tēm pogledu dala Pariška komuna in ki so dalje razvita v obliki sovjetske oblasti, nujen zakon v razvoju socialistične demokracije. Socialistični razvoj se očitno ne zaustavlja pri kateri koli izmed teh oblik, kakor se ni ustavil niti pri oktobrski obliki sovjetske oblasti, marveč gre dalje po poti čedalje večjega poglobljanja socialistične demokracije kot splošneljudske demokracije ter čedalje bolj spaja državni aparat z ljudskimi množicami, vse dotlej, dokler človeštvo ne bo odvrгло — kakor pravi Engels — še poslednjih ostankov te »ropotije državnosti«.

Informbirojevski »teoretiki« ljudske demokracije so torej v poskusih, da bi dali znanstveno definicijo ljudske demokracije, pokazali temeljit neuspeh. To seveda ni slučajno. Tisti, ki ne veruje v revolucionarno energijo svojega lastnega ljudstva, marveč gleda na vse pojave z določenimi recepti — ker sam ni prišel v položaj, da bi bil prisiljen ustvarjalno uporabiti marksizem-leninizem v živi revolucionarni borbi za oblast — ta se bo vsekakor teže znašel v vprašanjih, kaj je oblika, kaj je vsebina, kaj je pglavitno in kaj postransko in kaj je glavni člen v nadaljnjem razvoju ljudske demokracije.

#### IV. NAČELA NASE DRŽAVNE GRADITVE

Našo ljudsko demokracijo in našo državno graditev karakterizirajo v prvi vrsti tale načela:

1. Ljudska oblast v naši državi pomeni demokracijo za delovno ljudstvo, za velikansko večino ljudstva, za vse tiste, ki ne želijo, da bi se povrnil stari kapitalistični sistem. Za ostanke kapitalizma in za njihove raznovrstne agenture pa je ljudska oblast nepopustljiva diktatura, ki daje tej peščici odkrito dve možnosti na izbiro: ali se prostovoljno odrečejo tej preteklosti in se potrudijo, da najdejo v socialistični družbi pogoje za svoj osebni obstoj in razvoj kakor vsi drugi delovni ljudje v naši državi, ali pa bo padla nanje pest naše ljudske oblasti.

Ko tako govorimo, se ne bojimo ugovorov lažnih demokratov z Zahoda, ki kričijo: da, vi dajete demokracijo samo tistim, ki so za vas, vi imate enostrankarski sistem,

Tovariš Tito je na to kričanje takole odgovoril:

»Naj kričijo, kolikor jih je volja, drugega tudi ne morejo. Lahko jim takoj zastavimo konkretno vprašanje: koliko strank pa imate vi, gospoda? — Samo dve. — Kakšni pa sta ti dve stranki? V bistvu sta popolnoma enaki, vsemogočna dolarska diktatura ju vzdržuje in podpira. To sta torej stranki velikih finančnih magnatov ne glede na to, da imata tudi dobronamerne pristaše, ko pa ti pristaši ne morejo ničesar napraviti, čeprav bi tudi kaj hoteli. To so torej stranke demokracije zahodnega tipa, demokracije v zelo slabem smislu, po katerih izvajajo veliki kapitalisti svojo diktaturo.«

Demokracija za ljudstvo — da, toda peščica izkoriščevalcev in njihovih advokatov ne spada med to ljudstvo. Ljudstvo — to so naši delovni ljudje, ljudje, ki živé od svojega lastnega dela, ki nikogar ne izkoriščajo, ki pa so sami bili na ta ali oni način izkoriščani. Prav zato so se tudi združili v enotni Ljudski fronti z delavskim razredom na čelu in pod vodstvom Kompartije, da bi preprečili povratek izkoriščevalskega sistema, ostanke tega sistema polagoma iztrebili in zgradili socialistični sistem, v katerem ne bo izkoriščanja človeka po človeku. Samo te množice imajo pravico govoriti kot ljudstvo. Samo zanje velja danes naša demokracija. Jutri pa, ko bo odstranjen poslednji ostanek kapitalističnega izkoriščanja — bodo ljudstvo vsi državljani naše države in demokracija bo za vse.

Advokati zapadne demokracije nam govoré, da imamo enostrankarski sistem in da potemtakem pri nas ne more biti demokracije. V resnici pa, kakor vemo, ne gre za stranke, marveč gre za razrede. Tam brani več strank gospostvo enega razreda, t. j. kapitalistov. Vloga avantgarde proletariata *kot vodilne in usmerjajoče sile* pa je pri nas popolnoma drugačna, kakor je vloga strank v kapitalistični družbi.

To ne pomeni, da v naših ljudskih množicah ni različnih mnenj o posameznih vprašanjih. Take razlike v mnenjih temeljijo včasih na splošni napredni osnovi, včasih so ostanek preteklosti. Toda zato, da bi ta mnenja prišla do izraza, niso potrebne stranke, ker pri nas zakonodajna in izvršilna oblast nista deljeni, da bi šele mnenje tiste stranke, ki dobi večino, lahko vplivalo na izvršilno oblast. Naš državni mehanizem je tak, da prihaja mnenje posameznika neposredno do izraza in se dnevno preizkuša v praktični graditvi. Tak sistem je seveda mogoč samo s pogojem, da ljudske množice v čim širšem obsegu neposredno sodelujejo v ljudski oblasti, in sicer v vseh njenih organih. In tak je ravno naš sistem.

Posebej je treba poudariti, da je naša Ljudska fronta taka oblika zveze vseh delovnih ljudi, v kateri vodilna vloga Komunistične partije zagotavlja jasno socialistično perspektivo, v kateri pa prihajajo do svojega izraza različna mnenja, in sicer z veliko večjo možnostjo, da bo vsako posamezno mnenje upoštevano, če je v njem le količkaj zdrave in konstruktivne vsebine, kakor pa v sistemu buržoazne demokracije tudi ne glede na razredno bistvo te demokracije. Nasprotno je v buržoazni demokraciji, kjer pride mnenje posameznika do izraza samo, kadar glasuje za strankarskega kandidata pri volitvah, od tega trenutka dalje pa nima več nikakršnega deleža pri državni oblasti, niti ne more neposredno vplivati nanjo. V resnici se vsakih nekaj let pri volitvah vnaprej odreče svojemu sodelovanju pri oblasti. V tem smislu je tudi najširša buržoazna demokracija neprimerno bližja enostrankarskemu sistemu kakor naš sistem ljudske demokracije.

Razumljivo je, da je glede tega pri nas še nekaj pomanjkljivosti. Obdržali smo še neke navade iz preteklosti. Ni še dovolj razvita kritika. Še vedno skušajo posamezni birokrati zoževati pravico posameznikov in ljudskih množic glede njihovega sodelovanja pri oblasti. Še vedno imamo poskuse, uvajati metodo ukazovanja namesto metode prepričevanja. Toda to so prehodni pojavi in naš boj proti takim pomanjkljivostim

bo čedalje bolj spopolnjeval naš demokratični sistem, ki je ne samo po vsebini, temveč tudi po obliki že danes brez primere širši in naprednejši od katere koli oblike buržoazne demokracije.

2. Iz takega sistema ljudske demokracije nujno izhaja tudi načelo enotnosti oblasti. Pod pojmom enotnosti oblasti razumemo predvsem enotnost zakonodajne in izvršilne oblasti, a prav tako tudi enotnost tako imenovane centralne in krajevne oblasti.

Pri nas je izvedeno globoko demokratično načelo »združitve vse politične oblasti v rokah delovnega predstavnštva«, o katerem je govoril Engels. Za Engelsa je v tistem času to načelo, uporabljeno v pogojih buržoazne demokracije, pomenilo slabitev reakcionarne državnega stroja in možnost, bolje izkoristiti parlament kot sredstvo v boju proti buržoaziji. Za nas — v pogojih socialistične demokracije — pomeni to načelo zagotovitev enotnosti oblasti kot neposrednega orožja delovnih množic pod vodstvom delavskega razreda. To načelo zagotavlja trdnost revolucionarnih pridobitev in onemogoča škodljive in protidemokratske tendence, ki bi se lahko razvile na temelju birokratizma.

Znano je, da obstoji v buržoaznodemokratičnem sistemu tako imenovana delitev oblasti na zakonodajno, izvršilno (oziroma upravno) in sodno. Znano nam je, da je dejansko tudi ta oblast enotna v tem smislu, da ima oblast samo kapitalistična buržoazija s svojimi zavezniki, da pa ne obstojé nika-kršne tri neodvisne panoge oblasti. Toda ta delitev ima svoj praktični pomen. Vsakih nekaj let volijo ljudje po svojih strankah parlamente, ki izdajajo zakone in druge odločbe. Toda od njih je popolnoma ločen upravni aparat vse države, nad katerim nimajo zakonodajni organi nobene dejanske kontrole, ali pa je ta kontrola zelo omejena. Razumljivo je, da ljudske množice od spodaj nimajo skoraj nobene kontrole nad upravnimi organi. Demokracija je na ta način trdno v rokah stalnega upravnega in policijskega aparata in reakcionarnih obožanih sil, ki so neodvisne od ljudstva. Na tak način gospodujoča buržoazija navidezno deli oblast v tri »neodvisne« panoge, v resnici pa vso oblast krepko združuje v svojih rokah.

V naši državi, kjer je oblast v rokah ljudstva z delavskim razredom na čelu, prihaja enotnost oblasti popolnoma do izraza. Ljudstvo samo oziroma njegovi predstavniki, ki sprejemajo

zakone, določa po planu smer državnega razvoja, hkrati pa tudi samo zagotavlja izpolnitev nalog, voli in odstavlja voditelje izvršilnih organov in te organe stalno kontrolira. Kakor je že Marx poudaril, je tak sistem najzanesljivejše sredstvo zoper birokratizem, hkrati pa tvori okvir, ki omogoča, da se pritegnejo najširše množice k vodstvu države.

V istem smislu pri nas ni načelne razlike med centralnimi in krajevnimi organi oblasti. Oboji so organi iste oblasti, izraz iste ljudske samouprave, ki rešujejo v istih načelnih okvirih naloge na področju svoje pristojnosti, določene z zakonom na osnovi objektivnih družbenih potreb in subjektivnih pogojev.

3. Ravno iz omenjenih razlogov je neločljivo od načela ljudske demokracije tudi načelo volivnosti in odstavljivosti vodilnih oseb v izvršilnem aparatu, v centralnih kakor tudi v krajevnih organih oblasti. Pravica ljudskih množic, da lahko odstavijo tiste, ki ne ustrezajo njihovemu zaupanju, je ravno sredstvo stalnega, neposrednega vpliva množic na oblast, a ne kakor v buržoazni demokraciji, da se sodelovanje množic izraža samo tistega dne, ko voli določenega ljudskega poslanca in še to samo za zakonodajne organe. Marx je volivnosti in odstavljivosti vseh vodilnih uslužbencev pripisoval odločilen pomen za razvoj socialistične demokracije.

V nekaterih socialističnih državah se pojavljajo birokratične tendence, ki v praksi nastopajo dejansko proti temu načelu. Te tendence se izražajo v tem, da se volivnost vodilnih uslužbencev čedalje bolj omejuje in da čedalje več upravnih funkcij prenašajo na uslužbenca, imenovane po višjih upravnih organih. Take tendence so se pojavljale tudi pri nas. Toda mi smo jih razbili že v začetku. Pri nas ne volimo samo izvršilnih odborov ljudskih odborov, temveč so tudi na čelu posameznih upravnih panog *izvoljeni* poverjeniki. Na ta način smo načelo socialistične demokracije o volivnosti vodilnih uslužbencev v resnici izvedli najdosledneje.

4. Nadaljnje načelo ljudske demokracije je demokratični centralizem. To načelo, ki sloni na volivnosti in odstavljivosti vseh organov ljudske oblasti in skoraj vseh vodilnih upravnih uslužbencev, vsebuje hkrati odgovornost pred tistimi, ki so jih izvolili, oziroma katere zastopajo, kakor tudi načelno podrejenost višjim organom državne oblasti, ki so tudi voljeni od ljudstva, ki so prav tako izraz njegove samouprave in spadajo potemtakem prav tako pod nadzorstvo ljudstva.

Na ta način se krepi enotnost oblasti in večja moč združenega ljudstva v borbi za graditev socializma, hkrati pa se utrjuje samouprava, nadzorstvo od spodaj in od zgoraj, vsestranska iniciativa in enotna linija v izvajanju državne politike. Tendence birokratov je, da bi popačili to načelo in spremenili demokratični centralizem v birokratični centralizem, ki je največja nevarnost za pravilen razvoj socialistične družbe.

Ne smemo pozabiti, da se v prehodnem socialističnem obdobju ne uničijo kar avtomatično vsi izvori birokratizma, temveč se lahko — kolikor ne bi bilo stalne borbe za spopolnitev socialistične demokracije — celo razširijo. Že prej sem naglasil, da lahko socializem premaga kapitalizem samo s hitrejšim razvijanjem proizvodnih sil, kar bo hkrati omogočilo tudi hitrejšo naraščanje življenjskega standarda širokih delovnih množic. To pa bomo lahko dosegli zlasti tedaj, če bo socialistični sistem razvijal individualno iniciativo močnejše kakor kapitalistični sistem. To individualno iniciativo lahko zagotovi samo dosledno razvijanje socialistične demokracije, njen največji in najnevarnejši sovražnik pa je birokratični centralizem. Proti temu se moramo zato boriti vselej in povsod.

Nekateri tovariši mislijo, da obstoji birokratični centralizem samo v nekaterih zveznih organih oblasti. Tako mišljenje je popolnoma napačno. Nasprotno, nedvomno je pravilna politika naše Partije privedla do tega, da je birokratični centralizem najbolj zatrt ravno v zveznih organih, čeprav tudi tu še ni popolnoma likvidiran. Toda veliko močnejši je v republiških centralnih organih, v raznih generalnih in glavnih direkcijah, pa tudi v naših ljudskih odborih nasproti njim podrejenim organom.

Tendence birokratičnega centralizma naraščajo zlasti v primerih, kadar se pri nižjih organih pojavljajo napake. Vsi dobro vemo in se spominjamo, kako so se v prvem obdobju po vojni, ko so bili naši odbori še slabji in so delali vse mogoče napake, pojavljale tendence, da se čim bolj omeje vloga in pristojnost ljudskih odborov. Toda vodstvo naše Partije s tovarišem Titom na čelu je bilo vedno na stališču, da kažejo napake nižjih organov oblasti večidel slabosti višjih organov, da dokazujejo, da višji organi niso zmožni zadosti hitro in učinkovito pomagati nižjim organom, niso zmožni, da bi jih pravilno vodili in bolje pripravili za naloge, ki jih morajo izpolnjevati. Toda če tega ne bi mogli doseči, bomo tem manj

mogli izpolniti naloge samo z administrativnim aparatom, ki ni povezan z ljudstvom in ki se je večidel vzgojil v kapitalističnem sistemu. To pomeni, da popravljanje napak ni v zmanjševanju pristojnosti ljudskih odborov ali drugih nižjih organov, temveč v odločnih ukrepih, da se ti odbori in organi bolje usposobijo za izpolnjevanje svojih nalog in da se vzgajajo na tak način, da bodo mogli vse naloge opravljati čimbolj samostojno.

Danes razen nekaterih najbolj okorelih birokratov nihče več ne zahteva, da bi zmanjšali pristojnost ljudskih odborov, in sicer iz preprostega razloga, ker nam je praksa pokazala, kako pravilna je bila glede tega linija našega CK, linija tovariša Tita. Naši ljudski odbori so delali mnogo napak in jih še delajo, kakor jih delamo vsi. Še vedno jih teži breme raznih partikularističnih računov in tendenc. Vendar pa so opravili velikansko delo, ki ga ne bi mogel opraviti noben drug aparat. Operativna samostojnost naših ljudskih odborov zbuja in mobilizira takšne sile iz dna ljudskih množic, o kakršnih omejene birokratične glave niti ne sanjajo.

Socializem se lahko neovirano razvija samo, če se splošno socialistično vodstvo pravilno združuje z zbujanjem iniciative milijonskih množic. Vsak korak, ki vodi k zanemarjanju prvega kakor drugega faktorja, pomeni nevarnost za stvar socializma, vselej pa zavoro za tempo, ki je mogoč v razvoju socializma.

In zaradi tega smo brezpogojno pristaši načela demokratičnega centralizma v državi in zato hkrati vodimo nenehno in vztrajno borbo proti vsem tendencam birokratičnega centralizma.

Končno vas bom v zvezi z vprašanjem demokratičnega centralizma spomnil na besede, ki jih je rekel tovariš Tito na II. kongresu KP Hrvatske:

»Ljudem je treba pojasnjevati. Ne ukazovati, marveč vztrajno pojasnjevati. Ukazovati ljudstvu ni prav. Ukazuje se lahko v vojski in drugih uniformiranih oddelkih, ljudstvu pa ni mogoče ukazovati. Ljudstvo je navajeno, da mu pojasnjujemo. In komunisti morajo imeti to lastnost, da se nikoli ne naveličajo pojasnjevati ljudstvu, za kaj gre.«

To bi morali razumeti vsi naši vodilni kadri, kot navodilo za delo in za odnos nasproti nižjim organom oblasti, v katerih prav tako niso »uniformirani oddelki«, temveč predstavniki



ljudstva, ki jim je treba prav tako potrpežljivo pojasnjevati, kako naj rešujejo svoje naloge, pojasnjevati pa tudi smisel in cilje celotne državne politike.

5. Je še ena nujna in bistvena značilnost naše ljudske demokracije oziroma demokratičnega centralizma, ki jo je treba posebno poudariti in ki brez nje *demokratični* centralizem ni več demokratičen, marveč postaja birokratičen in škodljiv centralizem, to je načelo ljudske samoupravnosti.

Kakor sem že prej povedal, se naša samouprava bistveno razlikuje od krajevne samouprave v starem družbenem sistemu. Buržoazija dovoljuje krajevno samoupravo samo, dokler ji ta služi in samo toliko, kolikor ji lahko služi, brezobzirno pa jo odpravlja, brž ko začenja izgubljati oblast nad njo. Samouprava krajevnih organov je torej nujno v zvezi z vprašanjem, kakšna je centralna oblast, in ne more biti drugačna, kakršna je centralna oblast. V revolucionarni fazi buržoazne demokracije je samouprava imela zelo pozitivno vlogo, toda buržoazija jo je hitro odpravila, ali jo z raznimi mahinacijami spravila ob vsak pomen, brž ko je prišla v spor s plebejskimi množicami. Socialistična demokracija, ljudska oblast se mora nujno naslanjati na ljudsko samoupravo na vseh stopnjah mehanizma državne oblasti.

Za buržoazijo je krajevna samouprava oblika, ki jo tolerira, dokler je sama močna in dokler je ne ogroža pritisk množic od spodaj. Za socialistično državo je samouprava na sploh nujen atribut organov državne oblasti in orožje proti morebitni degeneraciji oblasti, proti odklonu v birokratizem, proti oddaljevanju od ljudskih množic in za razvijanje množične iniciative.

Mnogo stoletij je bila ideja krajevne ljudske samouprave ideal naprednih ljudi in revolucionarjev. Plebejske množice so gledale v njej zaščito pred sovražno razredno oblastjo. Revolucionarna reformatorska gibanja so jo imela za enega svojih glavnih ciljev. Socialistični utopisti so tudi iskali v njej okvir za uresničenje idealne družbe, da bi se osvobodili pritiska centralne razredne oblasti vladajočega razreda. Zahtevali so jo kmečki upori in jakobinske plebejske množice. Samouprava je bila tudi okvir in politična osnova diktature proletariata v Pariški komuni. Pozneje so jo izkoriščali za privlačno geslo oportunisti v delavskem gibanju, ne kot nalogo revolucije, temveč kot pot k oblasti, kot nadomestilo za revolucijo itd.

Z drugimi besedami, vsakokrat kadar je revolucija vzvalovila široke množice, vselej so te množice postavile geslo samouprave za okvir, v katerem bodo mogle neposredno sodelovati v upravi države. Dejansko je ta zahteva izražala težnjo ljudskih množic po oblasti, po osvojitvi oblasti, po udeležbi v oblasti. Seveda pojem samouprave, kakor so ga razumevali v preteklosti, sam ob sebi ne označuje oblasti in sam ob sebi ne vodi do nje. Tudi v ZDA in Angliji imajo krajevno samoupravo — seveda bolj ali manj ovirano in okrnjeno — toda vendar ustaljeno samoupravo s tradicijo in z organizacijskimi izkušnjami, ki so lahko tudi za nas še danes koristne. Vendar pa ima ta samouprava reakcionarno vsebino. Temeljne važnosti je torej *značaj oblasti*. Šele značaj oblasti določa vsebino samouprave krajevnih organov državne oblasti.

Marx in Engels sta pripisovala vprašanju krajevne samouprave izreden pomen in sta o tem večkrat pisala. V tem pogledu je zlasti znano Marxovo stališče v zvezi z analizo izkušenj iz Pariške komune. Navedel bom tukaj odstavek iz nekega Engelsovega pisma, v katerem pravi:

»Nizozemska je poleg Anglije in Švice edina zahodnoevropska država, v kateri od 16. do 18. stoletja *ni bilo* absolutistične monarhije in ki ima zaradi tega nekatere prednosti, namreč ostanke krajevne in pokrajinske samouprave brez prave birokracije v francoskem ali pruskem duhu. To je velika prednost za narodni razvoj in za njegovo bodočnost. Z relativno maloštevilnimi spremembami bi moglo delovno ljudstvo vzpostaviti svobodno samoupravo, ki mora biti naše najboljše orožje pri preobrazbi načina proizvodnje. Ničesar takega ni niti v Nemčiji niti v Franciji in tam bo treba to šele čisto na novo ustvariti.«

Engels je s tem zelo jasno določil mesto in vlogo načela ljudske samouprave v sistemu socialistične demokracije.

Sedaj so pri nas delovne množice z delavskim razredom na čelu osvojile oblast. Izbojevale so s tem tudi samoupravo, in sicer ne samo krajevno, temveč v državi sploh, v vseh organih oblasti od najnižjih do najvišjih. Poleg odpora kapitalističnih elementov lahko sedaj samo en sovražnik še ovira uporabljati te organe za široko sodelovanje ljudskih množic v državni oblasti — to je birokratizem.

Zaradi tega ne zadošča, da se — kakor delajo v nekaterih socialističnih državah — samo hvalimo, da je načelo te samouprave vsebovano že v načelu demokratičnega centralizma, temveč se moramo tudi potruditi, da pride to načelo zares

do izraza, kajti sicer se bo demokratični centralizem spremenil v birokratični centralizem in v zavoro socialističnega razvoja.

Poglejmo, kaj pravi o tem Lenin, sklicujoč se na Engelsa:

»Engels demokratičnega centralizma nikakor ne pojmuje v tistem birokratičnem smislu, kakor uporabljajo ta pojem buržoazni in maloburžoazni ideologi in med njimi tudi anarhisti. Po Engelsovem mnenju centralizem nikakor ne izključuje take široke krajevne samouprave, ki brezpogojno odpravlja vsak birokratizem in vsako 'komandiranje' od zgoraj, če 'komuna' in pokrajine prostovoljno branijo enotnost države.«<sup>1</sup>

Organizacija naše ljudske oblasti izhaja iz ljudskih odborov. Sistem ljudskih odborov od spodaj navzgor — to je organizacijska oblika naše ljudske oblasti. Zaradi tega je tako važno, da se težišče naših skrbi prenese ravno na graditev krajevnih organov ljudske oblasti, naših ljudskih odborov.

Birokratično razpoloženi ljudje se seveda temu upirajo. Oni hočejo »centralizacijo« birokratičnega tipa, kažejo znake tipičnega birokratičnega prakticističnega 'lova za pristojnostmi, »koncentracijo« oblasti in samostojnostjo aparata. Te tendence izvirajo iz nezaupanja v množice, iz nezaupanja v delovno ljudstvo, iz reakcionarnega odpora proti ljudski samoupravi, ki zahteva odgovornost vodstva pred množicami, zahteva od vodstva več znanja, širšo uporabo metode prepričevanja in več znanstvenega proučevanja analog državne uprave.

Take birokratične tendence so povsod nevarne. Zgodovina nam pripoveduje, da je opuščanje načela samouprave bilo vselej uvod v prehod na reakcionarne pozicije. Zato se mora boj za poglobljanje socialističnega demokratizma nujno voditi z utrjevanjem samouprave. Prav iz tega razloga so važne tudi oblike krajevnih organov ljudske oblasti in ne samo vprašanje, koga ti organi predstavljajo. Gre za to, da mora imeti socialistična država — od spodaj do vrha, od kraja do centralne državne oblasti — take oblike organov državne oblasti, ki omogočajo ne samo kontrolo ljudstva, temveč tudi njegovo čedalje širše in čedalje neposrednejše sodelovanje pri samem izvajanju oblasti.

To je vzrok, da pri lokalnih organih ne gre samo za volivnost in predstavniški značaj teh organov, temveč tudi za njihovo pravico, da se po njih izvaja vsa državnoupravna

<sup>1</sup> Lenin, »Država in revolucija«, str. 66, izd. »Kultura«, Beograd 1947 (str. 70 slov. izdaje, CZ 1949).

dejavnost, razen tiste, ki je izrecno z zakoni — kar zopet pomeni samoupravno odločbo ljudstva — izročena v pristojnost višjim organom državne oblasti.

Zaradi tega so ljudski odbori — izven okvira pristojnosti, ki so jih z zakonom določili centralni organi državne oblasti — najvišji in edini organi državne oblasti na svojem področju, to je v svoji administrativno-teritorialni enoti.

Na prvi pogled take ugotovitve nimajo praktične vrednosti, v resnici pa tiči ravno v tem bistvo razlike med našo resnično ljudsko samoupravo in krajevno samoupravo v buržoazno-demokratskih deželah. To pomeni v našem sistemu, da centralni organi državne oblasti nimajo niti potrebe niti pravice, da bi v administrativno-teritorialnih enotah postavljali svoje lastne izvršilne organe, razen v tistih redkih, z zakonom določenih primerih, kjer to zahteva narava posla sama.

V današnji buržoaznodemokratski samoupravi, kolikor še obstoji, omogočajo razne spletke, postavljati in čedalje bolj krepiti poleg šibkih krajevnih »samoupravnih« organov organe centralne državne uprave, ki so dejanska oblast.

Ni prav nič slučajno, da je Engels v svoji kritiki Erfurtskega programa nemške socialne demokracije pripomnil tudi tole:

»Toda to, kar se da sprejeti v program in kar bo vsaj posredno opozarjalo na tisto, česar ni mogoče povedati — to je zahteva:

Popolna samouprava v pokrajinah, okrajih in občinah po organih, ki se volijo na osnovi splošne volivne pravice. Odprava vseh od države imenovanih krajevnih in pokrajinskih organov oblasti.<sup>1</sup>

Na drugem mestu pa pravi:

»Od 1792 do 1798 so imeli vsi francoski departementi in vse občine popolno samoupravo po ameriškem zgledu in takšno samoupravo moramo dobiti tudi mi. Kako je treba organizirati samoupravo in kako je mogoče prebiti tudi brez birokracije, to sta nam pokazali Amerika in prva francoska republika, to nam še danes kažejo Avstralija, Kanada in druge angleške kolonije. In takšna pokrajinska in občinska samouprava je veliko bolj svobodna kakor n. pr. švicarski federalizem, kjer je sicer kanton res zelo neodvisen od 'Bunda', toda je neodvisen tudi nasproti okraju in občini. Kantonske vlade postavljajo okrajne načelnike in prefekte. Tega v deželah angleškega jezika

<sup>1</sup> Engels, »H kritiki projekta socialnodemokratskega programa iz l. 1891«, Marx-Engels, Zbrana dela, v ruščini, XVI. zv., 2. knjiga, str. 111.

sploh ni in tega si tudi pri nas v bodočnosti ne bomo dovolili, kakor tudi ne pruskih deželnih in vladnih svetnikov.<sup>1</sup>

Končno je treba gledati na to vprašanje še z neke strani. Kapitalistična država regulira politične odnose med ljudmi samo zato, da buržoaziji ohrani gospostvo, gospodarsko življenje pa ima v rokah buržoazija neposredno po svojem najetem aparatu. V socialistični državi je to drugače: država ne urejuje samo političnih odnosov med ljudmi, temveč neposredno vodi gospodarstvo, t. j. socialistično imovino. Vse, kar je prej vodila buržoazija po svojih trustih, kartelih, delniških družbah itd., preide na državo. Razumljivo je, da se mora s tem spremeniti tudi sam značaj državnega aparata in metode njegovega dela. V prvi vrsti se ta aparat močno razširi in postane bolj zamotan. S tem se pojavljajo tudi nevarnosti odtujevanja takega aparata od ljudstva, nevarnost birokratiziranja. Le krepko razvijanje samoupravnosti ljudstva — na vseh stopnjah oblasti in v vsem upravnem aparatu — lahko uniči take pojave in zagotovi pravičen razvoj socialistične demokracije. To pa pomeni: kolikor širše je sodelovanje množic v sistemu državne uprave, toliko večja je njihova kontrola, toliko širši je demokratizem. Državni aparat mora služiti ljudstvu, ne pa biti oblast nad njim — to je temeljno načelo socialistične demokracije; to načelo pa lahko pride do izraza samo v pogojih vsestranskega razvijanja samoupravnosti ljudstva.

Ker ima pri nas delovno ljudstvo v svojih rokah oblast tako v centralnem kakor v krajevnem merilu, ker je torej ves državni sistem samo izraz ljudske samouprave, zato ne more biti načelne razlike med centralno in krajevno oblastjo. Vsaka oblast opravlja na svojem področju ustrezne naloge v imenu iste enotne ljudske oblasti, zakon pa določa pravice tega in onega organa na osnovi demokratičnega centralizma. V našem sistemu bi bilo zato popolnoma napačno, postavljati nasproti centralnim organom krajevne organe, prav tako kakor bi bilo napačno, bati se vse močnejšega razvoja samoupravnih krajevnih organov ljudske oblasti. Zato mora biti naša borba usmerjena tako proti pojavom lokalnega partikularizma, ki bo imel še precej časa določene objektivne materialne izvore (različni razvoj posameznih pokrajin, način razdelitve itd.), kakor tudi proti poskusom podcenjevanja samoupravnih kra-

<sup>1</sup> Prav tam, str. 111—112.

jevnih organov, ki imajo svoje vzroke v birokratičnem centralizmu.

Že prej sem rekel, da je ljudska samouprava bistven element v vsebini socialistične demokracije, brez katerega se ustvarjalna energija ljudstva ne more razviti. Tovariš Tito je po pravici imenoval krajevno ljudsko samoupravo »gonilno silo za razvoj vseh ustvarjalnih sil našega ljudstva.«<sup>1</sup> Hkrati je treba v samoupravi videti okvir za največji možni prispevek delovnega ljudstva v posameznih administrativno-krajevnih enotah k splošnemu ljudskemu prizadevanju in vse države, da zgradimo socializem.

Toda napačno bi bilo misliti, da se tiče načelo samoupravnosti samo takih organov oblasti, kakor so ljudski odbori. Ne, to načelo moramo čedalje bolj razvijati povsod, v vsaki organizacijski enoti našega družbenega življenja. Te elemente moramo razvijati v podjetjih, ustanovah itd., vsepovsod, kjer lahko inicijativa množic koristi in pomaga do večjih in boljših uspehov. Razumljivo je, da zahtevajo take naloge hkrati povečano politično delo in povečano delo pri dviganju ljudske zavesti sploh. Vendar moramo to storiti, če hočemo, da bo naš socialistični družbeni red čimprej razbil vse birokratične okvire, ki ga vežejo in da se bo razcvetel, črpajoč svojo moč neposredno iz ljudske ustvarjalne energije.

6. Vendar pa bi bila samoupravnost prazna fraza, če ne bi bilo čedalje širšega in čedalje bolj neposrednega pritegovanja ljudskih množic v vodstvo države na vseh stopnjah njenega upravnega aparata. Seveda za nas ne zadostuje, da ljudske množice sodelujejo samo po svojih izvoljenih predstavnikih v ljudskih odborih in v ljudskih skupščinah. Če bi ostali samo pri tem, bi bili bolj parlamentarna kakor ljudska, socialistična demokracija. Delovni ljudje morejo in morajo sodelovati tudi na drug način pri vodstvu države, kar se pri nas tudi dogaja, in sicer v raznih komisijah, svetih itd., pri ljudskih odborih, vaških aktivih, ljudski inspekciji in v mnogih drugih podobnih oblikah. Vso to dejavnost je treba nenehoma povečevati in pritegovati k njej čim širše množice.

V mnogih naših tovarnah, n. pr. povsod, kjer je iniciativen in pameten direktor razumel, da je njegov uspeh odvisen od prizadevanja in iniciative delavcev, se je kakor sama po sebi začela razvijati še ena nova oblika ljudske samouprave in

<sup>1</sup> Iz govora na II. kongresu KPH.

sodelovanja delovnih ljudi pri upravljanju države. To so redni delovni posveti direktorja s skupinami najboljših delavcev o vseh vprašanjih uprave podjetja. Ne da bi bilo kršeno načelo osebne direktorjeve odgovornosti, sodelujejo delavci in nameščenci pri takih spontanah posvetih skupno z direktorjem, dajejo svoje kritične pripombe in svoje konkretne predloge. To nepopolno spontano obliko je treba še bolj spopolniti in jo spremeniti v stalno obliko neposrednega sodelovanja delavcev pri upravljanju naših podjetij. Take in podobne oblike sodelovanja delovnih ljudi pri upravljanju države so velik korak naprej pri razvijanju naše socialistične demokracije in zares spreminjajo v prakso načelo neposredne udeležbe proizvajalcev pri upravljanju gospodarstva, ki sta ga postavila Marx in Engels. Pri nas je taka oblika postala mogoča zaradi visoke zavesti našega delavskega razreda in njegove tesne povezanosti s Komunistično partijo. To obliko naše ljudske demokracije moramo razvijati ne samo v širino, temveč tudi navzgor v tem smislu, da bodo tudi višji organi gospodarske uprave pritegnili k neposrednemu sodelovanju delavca-proizvajalca.

Na drugi strani omogoča sistem naših obdelovalnih zadrug, okrajnih in višjih združenih zvez, da na enak način v vedno večjem obsegu pritegujemo k vodstvu našega socialističnega kmetijstva najboljše predstavnike naših združnikov.

Če gledamo po teh že doseženih rezultatih v prihodnost, se odpira pred nami jasna perspektiva nadaljnjega razvijanja naše socialistične demokracije, v kateri se bo aparat naše državne uprave čedalje bolj tako rekoč stapljal z ljudskimi množicami in prinašal vedno večje uspehe, prebujajoč iz dneva v dan nove, še neizkoriščene in nerazvite sposobnosti vsakega posameznega našega državljana-delovnega človeka.

Vprašanje sodelovanja množic pri delu ljudske oblasti končno ni samo vprašanje formalne pravice vsakega državljana, da sodeluje pri oblasti, pri vodstvu države, niti ni samo vprašanje aktivne pomoči naših državljanov ljudski oblasti, da bi lahko čim boljše izpolnjevala svoje naloge, temveč je tudi vprašanje, celó v prvi vrsti vprašanje vzgoje naših generacij v duhu socialističnih odnosov med ljudmi in odmiranja ostankov kapitalizma v ljudeh, da bi se lahko, kakor pravi Lenin, »navadili na spoštovanje elementarnih pogojev družbenega življenja brez nasilja in brez podrejanja«. To je šele pot do prave in resnične svobode, ki jo bo mogel uresničiti

nov rod. Ta rod bo, kakor pravi Engels (v uvodu k Marxovi »Državlanski vojni v Franciji«), »zrasel v novih, svobodnih družbenih pogojih« in »bo lahko odvrigel vso to ropotijo državnosti«.

Naši novi rodovi se morejo in morajo vzgajati v takem duhu, ker je naša revolucija ustvarila in še ustvarja nove družbene odnose, v katerih se naše množice lahko vzgajajo za takšno svobodo, o kateri govori Engels.

Tistim, ki se čudijo, kako more neka socialistična država, kakor je Jugoslavija, vzdržati takšen pritisk, kakršnega izvajajo nanjo z Vzhoda in Zahoda, lahko rečemo: odgovor vam daje naša ljudska demokracija, njena širina in njene oblike, ki omogočajo slehernemu našemu poštenemu delovnemu človeku, da razvije vse svoje osebne sposobnosti. Zato pa tudi brani to demokracijo, ker ve, da mu nihče na svetu ne more dati ničesar boljšega od tega, kar si je izbojeval v svoji deželi.

7. Mi ne mislimo, da je pristojnost posameznih organov oblasti stalna, nespremenljiva. Mi vodimo kurz na nenehno približevanje ljudske oblasti ljudskim množicam. Določanje pristojnosti za posamezne posle je odvisno od objektivne narave poslov, pa tudi od subjektivne sposobnosti ljudskih odborov, ali lahko opravljajo ta ali oni posel. Prav zaradi tega se moramo nenehoma boriti za politično in strokovno dviganje vseh naših ljudskih odborov, da bi lahko čim samostojneje reševali čim širši krog vprašanj in opravljali čim širše naloge. Kolikor bolj bomo dosegali ta smoter, toliko manj bo pri nas birokratizma, toliko cenejši bo naš upravni aparat. Hkrati nam bo to omogočilo, da kvalitativno zboljšamo centralna vodstva posameznih panog tako republiške kakor tudi zvezne državne uprave. Kolikor več samostojnosti in iniciativnosti bo spodaj, toliko kvalitetnejši in strokovno sposobnejši bodo naši vodilni organi.

Takšna linija naše državne graditve popolnoma ustreza tisti perspektivi, ki sta jo dala za razvoj socialistične državnosti že Marx in Engels. Po Engelsu bo treba avtoriteto države v bodočnosti, to je v socializmu, omejiti na »tiste meje, ki jih bodo nujno določali proizvodni pogoji.«<sup>1</sup> Razumljivo je, da Engels tu ni upošteval zunanjepolitičnih momentov, t. j. obstoj agresivnega imperialističnega sveta, ki obstoji poleg socialističnega, vendar pa je v tem jasno podana smer razvoja

<sup>1</sup> »Neue Zeit«, str. 39, l. 1913—1914.



socialistične države v smislu, da je treba nenehno večati samostojnost tistih osnovnih organizacijskih enot države, ki so najbližje ljudstvu, jasno je podana linija, da je treba omejevati intervencije države kot celote na tisti obseg, ki ga določajo socialistični proizvodni odnosi in potrebe vodstva socialističnega gospodarstva.

8. Planiranje je izredna sila, ki združuje celotni mehanizem državne oblasti. Načelo planiranja se uporablja v vsej dejavnosti državne oblasti — tako njenih izvrševalnih kakor tudi vodstvenih organov. Enotni splošnodržavni plan obsega vse posamezne plane in združuje na ta način vsa prizadevanja delovnih ljudi v graditvi socializma.

Neki učeni profesorji v Sovjetski zvezi, kakor n. pr. Varga i. dr., so sicer črno na belem ugotovili — ko so poprej konstatirali, da v državah ljudske demokracije ni socialistične ureditve — da planiranje v teh državah ni mogoče. Toda pri nas pozna in občuti naše planiranje vsak odrasel človek tudi v najbolj zapuščenem kotičku države. Razen tega bi mi te profesorje, ki so zanikali možnost planiranja v ljudsko-demokracijskih državah, vljudno prosili, da bi nam »teoretično« pojasnili, kako je prav za prav to mogoče — najprej zgraditi socializem, potem šele planirati! Če nam to pojasnijo, jim bomo zelo hvaležni, ker nam izvrševanje plana dela včasih šmentane težave. Toda mi smo stvar razumeli drugače: treba je začeti planirati na temelju obstoječih socialističnih elementov in s pomočjo planiranja graditi socializem. Ker pa plan izvršujemo in postaja tudi socialistični sektor čedalje močnejši — bo to vendarle dokaz, da se tudi v deželah ljudske demokracije lahko planira in da je le v glavah profesorjev nekaj narobe.

V kakšne neumnosti lahko zabredejo ljudje, ki so sicer prepričani, da jim — kar se tiče marksizma-leninizma — sega morje komaj do kolen!

Toda mi smo vedeli ne le, da je planiranje možno, temveč tudi nujno, kakor hitro smo stopili na pot likvidacije kapitalizma in graditve socializma. Vemo, da brez planiranja ne bi nikdar mogli zgraditi socialističnega sistema.

9. V zvezi s tem je v prvi vrsti potrebna dobra in hitra centralna evidenca in kontrola in poleg tega soliden organizacijsko-instruktorski aparat, sposoben, da hitro poseže vmes in hitro pomaga, kjer koli se pojavljajo napake in pomanjkljivosti. Mi smo v razvijanju evidence in kontrole dosegli

velike uspehe, toda izkoriščati te rezultate — tega se naša vodstva še niso naučila. Niso še razumela, da to niso samo postranska pomožna sredstva vodstva, temveč njihovo glavno orožje. Brez dvoma se socialistični sistem razvija tako, da se bodo operativne funkcije čedalje bolj dekoncentrirale in čedalje bolj prehajale na organe, ki so množicam najbližji; centraliziral in spopolnjeval pa se bo sistem planiranja, evidence, kontrole in organizacijskega in političnega instruiranja kot glavnih sredstev splošnega vodstva iz centra.

10. To, kar velja za posamezne organe oblasti, to velja v bistvu tudi za način vodstva v gospodarstvu in administraciji. Neposredni voditelj mora biti operativno samostojen in imeti možnost, da lahko on sam in njemu podrejeni kadri kakor tudi delovni kolektiv razvijejo vsestransko iniciativnost. Centralni vodstveni aparat mora imeti tekočo evidenco o njegovem delu in izpolnjevanju plana, mora ga kontrolirati pri njegovem delu, in posredovati oziroma pomagati, kadar pokažeta evidenca in kontrola, da je to potrebno — bodisi zaradi odpravljanja napak in pomanjkljivosti, bodisi zaradi izboljšanja dela sploh.

11. Treba je večati osebno odgovornost, toda ne samo enostransko. Voditelj mora biti osebno odgovoren za svoje delo, in sicer tako višjemu vodstvu kakor tudi tistim, ki v njih imenu vodi določeno podjetje, ustanovo itd. Tudi tu prihaja do birokratičnega pačenja načela osebne odgovornosti s prizadevanjem, da bi se odpravila kontrola voditeljev od spodaj. Če bi šli po tej poti, bi večali birokratizem in preprečevali možnost širokega razvoja množične iniciative. Dejansko bi to bil birokratično administrativni način vodstva, ki bi zelo zaviral razvoj socialistične graditve.

Ravno zaradi tega imajo delavski posveti, o katerih sem govoril prej, zelo velik pomen za nadaljnje izpopolnjevanje socialistične metode gospodarskega vodstva. Mislim, da v drugih socialističnih državah tudi temu vprašanju ne posvečajo zadosti pozornosti in da zelo pogosto sankcionirajo ravno birokratično linijo glede metod vodstva.

12. Hkrati je treba naglasiti, da se mora v takšnem mehanizmu ljudske oblasti nenehoma utrjevati zakonitost in notranja disciplina. Treba je zagotoviti brezpogojno spoštovanje zakonov in vseh zakonitih pravic. Vsa naša državna uprava sloni na zakonih. Ne smemo izdati nobene upravne določbe, ki bi ne bila utemeljena z zakonom. Ljudska demo-

kracija in široko razvijanje samouprave nimata nobenega opravka s kakršno koli samovoljo in s kakršnim koli kršenjem discipline niti kar se tiče odnosov med posameznimi organi niti pri izvajanju splošnodržavnih planov ali drugih nalog, ki jih postavljajo višji organi. Zakonitost in disciplina v aparatu državne uprave, to je dvoje močnih sredstev za utrjevanje celotnega državnega sistema. Glede tega je pri nas še mnogo slabosti, zoper katere se je treba boriti.

13. In končno, pri nas ima vsak državljan kakor tudi vsaka državna ali družbena organizacija v vsakem primeru pravico pritožbe na višje organe. Ta demokratična pravica je silno važna in treba ji je posvetiti veliko več pozornosti kakor doslej. To pravico pogosto premalo cenijo in pritožbe rešujejo pogosto na hitro. Toda izkušnje kažejo, da so pritožbe delovnih ljudi večinoma upravičene. Pravilno reševanje teh pritožb potemtakem ni važno samo zaradi tega, da se ustreže koristim in pravicam državljanov, marveč zlasti zato, ker se s pravilnim reševanjem takih pritožb stalno odpravljajo napake v državnem aparatu in zboljšuje vse njegovo delo. Pravica pritožbe potemtakem ni le močno orožje državljana, temveč prav tako tudi orožje višjega vodstva v borbi za izboljšanje dela, ki ga opravlja podrejeni aparat.

Omenil sem tukaj nekaj najvažnejših načel, po katerih se ravnamo pri graditvi našega državnega sistema. Seveda je v našem sistemu ljudske demokracije še veliko pomanjkljivosti in napak. Deloma so te napake subjektivne narave, ki jih je mogoče z vztrajno borbo hitro odpraviti, deloma pa so posledica relativne nepopolnosti naše demokracije, ki je posledica dejstva, da še ne živimo v razviti socialistični družbi, temveč v ogorčeni borbi z ostanki kapitalizma na mejah kapitalističnega sveta, katerega agenture v državi se družijo z ostanki domače reakcije in s kominformovskimi frakcionarji in diverzanti. Seveda je nujno, da se vsi ti faktorji kažejo v razvoju naše demokracije.

Ne smemo pozabiti, da je stopnja demokracije odvisna v slehernem obstoječem razrednem družbenem sistemu zlasti od moči gospodujočega razreda, od njegove povezanosti z množicami, ta moč pa je navsezadnje odvisna od družbeno zgodovinske vloge tega razreda, t. j. od tega, v kakšnem odnosu je ta razred do družbenega napredka in od tega, kolikor more v borbi za svoje lastne interese zadovoljiti določene interese drugih družbenih razredov. V borbi proti

fevdalizmu ali proti ostankom fevdalizma je buržoazija vse- kakor podpirala interese kmetov in v nekem smislu tudi proletariata samega. Demokracija današnjega kapitalističnega Zahoda se v veliki meri opira na izkoriščanje kolonialnih, odvisnih in zaostalih dežel na sploh, kar gospodujoči buržoaziji omogoča, korumpirati cele družbene sloje in tudi dele delavskega razreda. V kolikor pa teh momentov ni, zgublja buržoazija v svoji domači deželi oporo množic, se zapleta v čedalje hujše politične krize in išče rešitve v zatiranju demokracije. Treba je samo pogledati, v katerih kapitalističnih deželah se je mogla obdržati kolikor toliko resnična buržoazna demokracija, pa bomo videli, da mora plačati stroške te demokracije neki drug narod, za katerega ni nobene buržoazne demokracije.

Drugače je pri delavskem razredu. V borbi za likvidacijo izkoriščevalskega razreda se hkrati bori za interese drugih delovnih ljudi. Njegov interes, interes likvidacije razrednega gospostva je v skladu z interesi drugih delovnih množic, v prvi vrsti delovnih kmetov, in to ne samo za določen čas in v določenih mejah, temveč bistveno in trajno. In ravno to je najtrdnjša osnova socialistične demokracije, doslej najširše in najgloblje demokracije, ki jo pozna zgodovina. Toda ta demokracija seveda še zdaleč ni in ne more biti popolna v svojem razvoju in napredku, ker je še vedno oblika razrednega gospostva, diktature proletariata; najprej v odnosu do odpora lastne buržoazije in njenih inozemskih imperialističnih zaveznikov in pomočnikov, potem pa proti inozemskemu imperializmu in njegovim domačim agenturam. Take agenture kot resnejša nevarnost so možne samo na temelju kapitalističnih ostankov v ekonomiki, pa tudi zaradi trdoživih ostankov kapitalizma in vobče reakcionarne preteklosti v zavesti množic in zaradi možnih omahovanj posameznikov, ki se bodo pojavljala, dokler bodo obstajale močnejše grupacije dežel, ki aktivno delajo za uničenje ali slabljenje socializma oziroma socialističnega napredka. Seveda delujejo vsi ti faktorji v socialističnih državah na relativno omejevanje demokracije.

Zdi se, da so kominformovski »kritiki« naše Partije, ki so računali na lahko zmago v slogu nekake ideološke bliskovite vojne proti naši Partiji, kratkomalo pozabili na tiste objektivne temelje socialistične demokracije in glavne vire njene moči, o katerih sem prej govoril. Nevarno drseč po strmih idealizma in mešajoč svoje želje ter svoje sholastične kon-

strukcije z objektivno stvarnostjo, so se seveda, tako kakor buržoazija, znašli na ravni klevet proti naši državi, doživeli so isto polomijo, kakršno doživlja buržoazija v borbi proti zmagovitemu socializmu, zdrknili so v naši državi na iste protidemokratske in kontrarevolucionarne postojanke, na katerih so se znašli tudi ostanki notranje reakcije in kapitalizma.

Naša ljudska demokracija ni močna zato, ker vodimo nekakšno propagando zanjo. Ni odvisna niti od mnenja takih »avtoritet«, kakršna je Informbiro, temveč od dejstva, da se vsak dan v praksi milijonov naših delovnih ljudi gradi stvarnost, ki ustreza interesom naših delovnih množic, stvarnost, v kateri se ujemajo koristi delavskega razreda in koristi delovnih kmetov in drugih delovnih ljudi naše države, skratka, gradimo *socializem* in spopolnujemo *socialistično demokracijo*. Smešno je že misliti, da o marksizmu-leninizmu sploh ne govorimo, s katerim nimajo take bučne sholastične špekulacije ničesar sorodnega, da bi bilo lahko s prazno klevetniško propagando prepričati delovne ljudi o nečem, o čemer jim objektivno stanje, vsakdanja praksa in praktični uspehi govore povsem drugače. Proti enotnosti množic se je mogoče danes boriti v naši državi samo na en način: z borbo proti socialistični graditvi. In na to linijo so klevetniki hitro prišli. Danes se povezujejo z ostanki kapitalizma, da bi škodovali socialističnemu gospodarstvu, povezujejo se s kulaškimi elementi v borbi proti obdelovalnim zadrugam in se združujejo z vsemi mogočimi domačimi reakcionarnimi elementi ter s tujimi imperialističnimi agenturami v naši državi, da bi čimbolj otežkočali našim delovnim ljudem napore za socialistično graditev.

Toda s tem so dosegli le natanko isto, kar dosegajo že nekaj let po osvoboditvi kapitalistične agenture: nakopavajo si vse večje sovraštvo delovnih množic in vedno globlje nezaupanje v namene tistih, ki skupno s kapitalistično reakcijo ovirajo naše delovne ljudi pri njihovem ustvarjalnem socialističnem delu.

#### V. O VLOGI IN MOČI NAŠIH LJUDSKIH ODBOROV

Novi zakon o ljudskih odborih vsebuje vsa omenjena načela graditve socialistične države. Izmed njih so nekatera močnejše razvita, druga slabše. To je tudi razumljivo, ker kaže zakon predvsem naše sedanje stanje in naše sedanje

možnosti. Nam pa, kakor sem že prej rekel, niti v glavo ne pade, da bi rekli, da je naša demokracija že tako popolna, da se ji ne more ničesar očitati. Nasprotno, mi se popolnoma zavedamo, da pomeni naša demokracija poleg vseh velikih uspehov šele nerazvit začetek tistih demokratičnih odnosov, ki bodo nastali v našem družbenem sistemu tedaj, ko bo popolnoma premagano izkoriščanje človeka po človeku, ko bodo močnejše razvite proizvodjalne sile v naši deželi in ko bodo uničeni vsi ostanki kapitalizma. Koli tega bodočega razvoja in teh bodočih oblik pa so že v našem sistemu ljudske demokracije in naša naloga je, da jih — v skladu z objektivnimi pogoji — dalje razvijamo.

Prej sem omenil, da so videli klasiki marksizma-leninizma v odnosu do krajevne samouprave enega izmed preizkusnih kamnov za demokratizem raznih buržoaznodemokratičnih gibanj. Toliko jasneje se to pokaže v pogojih socialistične revolucije, ki je v pravem smislu ljudska revolucija in ki ne more zmagati, če ne dvigne najnižjih plasti ljudstva iz teme in zaostalosti ter jih ne pretvori v neposrednega nosilca oblasti. Zato je treba v socializmu še bolj vsestransko razvijati krajevne organe ljudske oblasti, ne pa manj. Socialistična država ni centralistična v smislu buržoazne države, kjer drži buržoazija oblast s tem, da koncentrira v rokah centralne oblasti vso moč države, s čimer duši vpliv ljudskih množic tudi v krajevnem merilu. Demokratični centralizem socialistične države temelji na demokratično izraženi volji ljudstva, t. j. delovnih množic, ki upravljajo celoten državni ustroj. Zato vsebuje demokratični centralizem, kakor smo videli, tako enotnost oblasti kakor podrejanje nižjih organov višjim, samoupravnost ljudstva po vsakem posameznem organu ljudske oblasti ter odgovornost vsakega takšnega organa tistim, ki so ga izvolili, oziroma tistim, ki jih predstavlja. Zato visoka in čedalje višja stopnja samoupravnosti naših ljudskih odborov v nobenem primeru ne ruši demokratičnega centralizma, ki je nujno potreben, da bi dosegli maksimalne rezultate v razvijanju proizvodjalnih sil; nasprotno, ta samoupravnost ga še utrjuje.

Natančno pred tremi leti, t. j. maja 1946, je naša Ljudska skupščina sprejela zakon o ljudskih odborih. To je bil prvi zakon o ljudskih odborih, ki je bil sprejet v socialističnem svetu po drugi svetovni vojni. Kasneje so druge socialistične dežele izdajale svoje zakone v glavnem po vzorcu našega

zakona o ljudskih odborih. Obrekujejo nas, da se sprevračamo v buržoazno republiko. Toda prav mi smo s svojim zakonom o ljudskih odborih dali zgled, kako se mora razvijati ljudska demokracija kot socialistična demokracija in niti eden od tistih, ki so prepisovali naš Zakon o ljudskih odborih ter ga prikrojili za svojo deželo, ni presegel demokratizma tega zakona. V kolikor se v posameznih deželah niso držali načel tega zakona, so jih opuščali samo v negativnem smislu — v smeri omejevanja samouprave in dajanja koncesij birokratično centralističnim težnjam.

Ni slučaj, da je prav naša država dala po vojni prvi takšen demokratični zakon. Naše ljudstvo je preživelo takšno revolucijo, ki je dvignila politično zavest delovnih množic na izredno višino. Samo takšno ljudstvo je lahko tako hitro našlo za svojo demokratično oblast takšne demokratične oblike, kakor so se pokazale v našem zakonu o ljudskih odborih.

Toda poleg vsega tega je tudi prvi zakon o ljudskih odborih imel nekatere pomanjkljivosti, zaradi katerih ga je življenje samo v mnogih vprašanjih preseglo. Poznejši razvoj ljudskih odborov je zlasti glede organizacijskega sistema prišel včasih prav v nasprotje z nekaterimi predpisi v obstoječem zakonu o ljudskih odborih.

Takšen razvoj je razumljiv. Prvi zakon o ljudskih odborih smo sprejeli tedaj, ko se je graditev socializma v naši deželi komaj začela. Socialistični sektor je tedaj obsegal v glavnem samo veliko in srednjo industrijo, veletrgovino, bančništvo itd., medtem ko je bil prav sektor lokalnega gospodarstva v glavnem še kapitalistični. Prvi zakon o ljudskih odborih je zato posvetil več pozornosti regulatorni in kontrolni funkciji ljudskih odborov; organizacijski sistem se je zato v glavnem prilagodil takim nalogam.

Kasneje pa je v naši deželi prišlo do velikih sprememb v socialnoekonomski strukturi, ki jih vsi poznate. Socialistični sektor je prevladal tudi v lokalnem gospodarstvu in trgovini ter se začel močno širiti v kmetijstvu; seveda so morali vsi ti pojavi temeljito spremeniti metode in vsebino dela ljudskih odborov. Postali so sedaj neposredni voditelji celotne gospodarske, kulturne in socialne graditve na svojem področju ter so delno izpolnjevali lastne plane, delno pa zvezne in republiške. Jasno je, da je bilo treba začeti spreminjati organizacijske oblike in da je morala vloga ljudskih odborov čedalje bolj rasti.

Ne bom govoril niti o zgodovini ljudskih odborov niti ne bom navajal števil in drugih podatkov o njihovem delu in moči, ker bi mi to vzelo preveč časa. Razen tega pa tudi vi prav dobro poznate delo in uspehe naših ljudskih odborov od osvoboditve dalje. Že od prvega dneva so bili ljudski odbori nosilci vse oblasti. Kot organi oblasti so nastali že v julijskih dnevih 1941. leta, a že septembra 1942. leta piše tov. Tito o njih:

»Nič več ni treba poudarjati *začasnega* značaja oblasti NOO<sup>1</sup>, poudarjati je treba NOO kot *organe oblasti* ter kot kali in osnovo bodoče ljudske oblasti.«

Ti odbori so v resnici postali osnova. Iz njih so v letih 1942 in 1943 zrasli vsi drugi organi ljudske oblasti — nacionalni in zvezni. Ostali so takšna osnova vsega našega državnega aparata tudi po vojni in so se kot taki še močnejše utrdili.

Od svojega nastanka dalje so ljudski odbori kot organi enotne državne oblasti na svojem ozemlju izpolnjevali *vse splošno državne naloge in izvajali vse ukrepe državnega vodstva*. Brez izredne organizatorske vloge in brez vsestranske iniciative ljudskih odborov si niti misliti ne bi mogli velikih uspehov, ki smo jih dosegli v povojni obnovi in socialistični graditvi dežele. V vsakodnevnom delu in borbi so se ljudski odbori politično in idejno čedalje bolj dvigali, hkrati pa je čedalje močnejše prihajala do izraza tudi njihova vloga v socialističnem gospodarstvu.

Njihova gospodarska aktivnost se kaže zlasti v strukturi njihovega proračuna. Medtem ko je imel proračun ljudskih odborov v letu 1947 še v glavnem administrativni značaj, proračuni ljudskih odborov v letu 1949 že jasno kažejo proračune socialističnih krajevnih organov oblasti, pri katerih pride do izraza predvsem akumulacija iz gospodarstva. Medtem ko je davek na promet od lokalne proizvodnje znašal 1947. leta 2.595.455.000 din, znaša v letu 1948 4.905.220.000 din, t. j. udeležba v celotnem davku na promet 1947. leta 8,8%, 1948. leta pa 9,5%; za leto 1949 pa je ta davek preračunan na 5.664.000.000 din. Krediti za obratna sredstva lokalnih gospodarskih podjetij so znašali leta 1947 — 5.937.821.000 din, leta 1948 — 7.987.579.000 din, preračunani za leto 1949 pa 11.168.359.000 din.

<sup>1</sup> Narodnoosvobodilni odbori, kakor so se tedaj imenovali ljudski odbori.



Skupno število lokalnih industrijskih podjetij je znašalo:

drž. industrija	v 1947 . . .	1788 (brez Bosne in Hercegovine)
" "	v 1948 . . .	2534
drž. obrtništvo	v 1947 . . .	746
" "	v 1948 . . .	1818
drž. trgovina	v 1947 . . .	6458
" "	v 1949 . . .	15.118

kar znaša 41,5 % trgovinskih obratov, medtem ko je število zadružnih znašalo v 1948. letu 17.052 ali 46 %, število prodajnic družbenih organizacij pa znaša 3557 ali 9,8 %.

Skupna vrednost lokalne industrijske proizvodnje je, računana v prodajni ceni proizvajalcev, znašala v 1948. letu 12.802,458.000 din, po planu za leto 1949 pa je po prodajnih cenah proizvajalcev določenih 21.911,400.000 din.

Gospodarska aktivnost ljudskih odborov se prav tako močno izraža v stavbarstvu. Gradbena podjetja ljudskih odborov gradijo ne samo lokalne, ampak tudi zvezne in republiške objekte. Kapaciteta gradbenih podjetij je v letu 1948 znašala nad 7 milijard dinarjev.

Jasno je, da pomenijo ljudski odbori kot taki veliko množično šolo, kjer se učijo in vzgajajo za naloge socialistične graditve deset in desetisoči najboljših predstavnikov našega delovnega ljudstva.

Danes je v FLRJ skupno 151.313 ljudskih odbornikov (brez oblastnih ljudskih odborov). Od tega je v 8104 krajevnih ljudskih odborih 119.804 odbornikov, od tega nad 40.000 članov Partije. Če dodamo še — ne da bi upoštevali zbore volivcev — stotine tisočev državljanov, ki sodelujejo v komisijah, svetih, aktivih itd. — potem dobimo jasno predstavlo o veliki vzgojni vlogi našega sistema ljudske oblasti.

Seveda je v vsem tem delu glavna opora ljudskih odborov Ljudska fronta, ki pomeni zares novo in izredno pripravno obliko za množično neposredno sodelovanje naših delovnih ljudi v državni upravi ter za množično kontrolo nad njo.

To vse so zgovorni dokazi, da naša ljudska oblast ni demagoška fraza ter da ni *ljudska* samo na papirju, ampak tudi v resnici.

Vsi ti podatki skupaj dovolj jasno kažejo, kakšno razširjeno vlogo so dobili ljudski odbori v obdobju splošne socialistične ofenzive v naši deželi. Doseženi rezultati so za-

htevali hkrati tudi spremembo zakona o ljudskih odborih. Pokazalo se je, da je nujno potrebno čimprej odpraviti pomanjkljivosti v obstoječem zakonu o ljudskih odborih, da bi se ti lahko čimbolj vsestransko razvijali.

Poleg tega, da je bilo treba odpraviti vse te pomanjkljivosti in slabosti starega zakona o ljudskih odborih, se je moral seveda hkrati izraziti tudi napredek, ki je bil dosežen v dosedanjem razvoju naše ljudske demokracije. Naš novi zakon o ljudskih odborih je izraz vseh teh momentov. Novi zakon spravlja v sklad predpise z obstoječim stanjem, poleg tega pa popravlja napako, ki je bila značilna za prvi zakon, namreč, da je preostro predpisoval organizacijske oblike ljudskih odborov. Novi zakon daje samo splošna načela in okvir organizacijskega sistema ljudskih odborov, v tem okviru pa je možen nadaljnji organizacijski razvoj. Vsi vemo, da naši ljudski odbori kakor sploh vse organizacijske oblike naše oblasti niso in ne smejo biti kakšne večne resnice ali statične oblike. To so živ organizem, ki se spreminja vzporedno s spremembami v naši družbenoekonomski strukturi, z razvojem socializma, s krepitvijo družbenih proizvodjalnih sil in dviganjem družbene zavesti množic.

Opozoriti je treba na nekaj osnovnih značilnosti tega zakona o ljudskih odborih.

#### VI. ZNAČILNOSTI NOVEGA ZAKONA O LJUDSKIH ODBORIH

Oba, stari in novi zakon predvsem poudarjata, da so ljudski odbori najvišji organi državne oblasti na področju svoje administrativno-teritorialne enote in da so jim podrejeni vsi organi državne uprave na njihovem področju, razen izjem, določenih v zakonu. V novem zakonu to formulacijo še bolj okrepi in konkretizira dodatek, da so ljudski odbori ne samo najvišji organi ljudske oblasti na svojem področju, temveč kot taki tudi edini, t. j., poleg njih ne morejo obstajati še kakšni drugi organi državne oblasti, ki bi z njimi ljudski odbori delili oblast na svojem področju. Zakon hoče s tem predvsem poudariti, da je vsa oblast osredotočena v ljudskih odborih in da poleg njih ne morejo biti, recimo, takšni organi centralne državne, kakor so na primer: načelniki, prefekti, guvernerji, veliki župani itd. v drugih deželah. Enotnost oblasti je s tem še močneje poudarjena.

Zakon dopušča v neki meri izjemo, ko dovoljuje zveznim in republiškim ministrstvom, da imajo lahko na področju ljudskih odborov na osnovi zakona za določene upravne naloge svoje upravne organe pod svojim neposrednim vodstvom. Toda te izjeme se lahko, kakor sem že omenil, določajo samo z zakonom, poleg tega pa se nanašajo samo na določene upravne naloge in posle, ki jih v današnjih pogojih ljudski odbori ne morejo zadovoljivo opravljati ali pa kjer narava stvari sama zahteva popolno centralizirano vodstvo. Danes imajo takšne specialne upravne organe na področju ljudskih odborov samo Uprava državne varnosti ministrstva za notranje zadeve (medtem ko druge posle iz resorja za notranje zadeve opravljajo ljudski odbori po svojem poverjeništvu za notranje zadeve), ministrstvo za narodno obrambo, zvezni statistični urad in socialno zavarovanje. Že to jasno kaže, da te izjeme niti najmanj ne zadevajo samoupravnosti ljudstva administrativno-teritorialne enote, temveč jo samo varujejo in omogočajo pravilno splošno vodstvo višjih organov državne oblasti.

Očitno je torej, da so ljudski odbori neokrnjeni enotni organi državne oblasti na področju svoje administrativno-teritorialne enote in da ti odbori neposredno vodijo oziroma kontrolirajo v okviru pravic, ki jih imajo po zakonu, celotno državno upravo ter njena podjetja in ustanove na svojem ozemlju. Kot taki opravljajo ljudski odbori na svojem področju tako posle iz svojega lokalnega območja kakor tudi posle iz splošno republiškega in zveznega območja. Prav v tem dejstvu se najočitneje izraža enotnost oblasti.

Tudi že v dosedanjem zakonu je bilo trdno postavljeno načelo, da temeljijo odnosi med višjimi in nižjimi organi državne oblasti na medsebojnih pravicah, ki jih določa zakon, in da potemtakem nižji organi državne oblasti niso samo administrativni izvršilni aparat višjim organom, čeprav so tem podrejeni. V tem smislu je že dosedanji zakon težil za tem, da se določi pristojnost ljudskih odborov kot njihova pravica in njihova dolžnost. Novi zakon je šel glede tega še dalje, s čimer je še močnejše utrdil ljudske odbore kot nosilce popolne ljudske oblasti ter je s tem zadal še en udarec birokratičnim težnjam.

Mi smo se proti birokratičnim težnjam vedno borili, ker so nam naše lastne izkušnje in izkušnje v drugih socialističnih deželah pokazale, da vodijo takšne težnje do tega, da se

upravni aparat loči od predstavniških organov oblasti; pri tem bi se zadnji izpremenili samo v administrativne izvrševalce višjih upravnih organov, lokalni organi državne oblasti pa bi v takih pogojih postali v resnici samo mitingi, kjer bi imeli propagandne govore. Prav iz teh razlogov smo se vedno borili proti težnjam, da bi zvezni in republiški upravni organi ustanavljali svoje lastne upravne organe pri ljudskih odborih, razen v tistih primerih, kjer to dejansko zahteva narava dela. Poleg tega smo vedno težili za tem, da se ljudskim odborom čim bolj natančno določi pristojnost, v kateri — v okviru plana in navodil višjih organov — samostojno opravljajo svoje posle, kamor se jim aparat višjih organov oblasti ne more vmešavati, razen v mejah tistih pravic, ki jih višjim organom daje zakon. Brez takšnega jamstva bi postala samouprava ljudstva v lokalnem merilu samo prazna fraza, birokratizem pa bi spodkopal vsak razvoj ustvarjalne iniciative množic.

Zakon nadalje določa, da vodijo ljudski odbori kot predstavniški organi oblasti državno upravo po svojem izvršilnem odboru. Izvršilni odbor izvaja tako sklepe svojega lastnega ljudskega odbora kakor tudi tekoče posle iz splošno zveznega in republiškega območja — po navodilih vlade oziroma njenih ministrstev. Za vse to svoje delo odgovarja izvršilni odbor tako svojemu ljudskemu odboru kakor tudi višjim organom državne oblasti. Takšna dvojna odgovornost zahteva, na eni strani, da se enotno izvaja splošna državna politika, na drugi strani pa omogoča medsebojno kontrolo od spodaj in od zgoraj, to je — kontrolo višjega vodstva nad delom nižjega organa kakor tudi kontrolo predstavnikov ljudstva v ljudskem odboru administrativno-teritorialne enote nad ukrepi višjih državnih organov, ki jih na njihovem področju izvaja njihov izvršilni in upravni aparat. Takšen sistem daje nedvomno do sedaj najpopolnejšo sintezo nujne centralizacije v državnem mehanizmu ljudske oblasti kakor tudi samouprave ljudstva. Vsaka kršitev takšne sinteze bodisi v eni bodisi v drugi smeri — mora neizbežno privedi do ovir v razvoju socialistične demokracije ali v smeri oslabitve centralizma, kar bi razmahnilo lokalni partikularizem, povzročilo škodljivo razkosanost in oslabitve splošnih gospodarskih naporov in napredka v deželi, ali pa v smeri oslabitve demokratizma in samoupravnosti ljudstva — tako da bi krepila birokratizem in oddvojila biro-

kratični aparat od ljudstva — kar spet vodi v zaviranje socialističnega razvoja.

Zlasti je treba poudariti, da določa naš zakon o ljudskih odborih, da vodijo posamezne panoge državne uprave poverjeniki izvršilnega odbora, ki jih postavlja izvršilni odbor sam iz svoje srede, izjemoma pa je dovoljeno, da lahko samo za poverjenika za notranje zadeve izvršilni odbor imenuje tudi osebo, ki ni član ljudskega odbora. Jasno pa je, da bodo takšni primeri zelo redki. Vsi poverjeniki so za svoje delo odgovorni neposredno izvršilnemu odboru svojega ljudskega odbora, prav tako pa poverjeniku višjega izvršilnega odbora oziroma resornemu ministru ljudske republike. Poverjenik vodi tako opravljanje poslov svojega ljudskega odbora kakor tudi opravljanje poslov iz pristojnosti višjega ljudskega odbora oziroma ministrstva. Na ta način je v naših odborih najdosledneje izvedeno važno načelo socialistične demokracije — da ljudstvo neposredno voli in zamenjuje vodilne uslužbence. V višjih organih državne oblasti so od časa do časa nastajale birokratične težnje, da bi poverjenišva ljudskih odborov spremenili v navadne izvršilne oddelke ministrstev za posamezne administrativno-teritorialne enote. S tem izvršilni odbor dejansko ne bi bil več izvršilni organ ljudskega odbora, temu pa bi bila dejansko vzeta vsaka oblast. Teh teženj pa nismo samo odpravili, temveč smo še bolj dvignili vlogo izvršilnega odbora s tem, da njegovi člani dejansko neposredno vodijo posamezne panoge državne uprave in odgovarjajo tako izvršilnemu odboru svojega ljudskega odbora sploh in po njem ljudstvu administrativno-teritorialne enote kakor tudi višjemu organu državne uprave, kar zagotavlja strokovno vodstvo in stalno kontrolo višjih organov nad posameznimi poverjenišvi. Nedvomno je to velika demokratična pridobitev naše revolucije in obenem ponovna praktična potrditev, da je pravilno načelo, ki ga je glede razvoja socialistične demokracije določil Marx v zvezi s Pariško komuno.

Končno je še treba poudariti, da določa zakon celo vrsto oblik za neposredno sodelovanje ljudskih množic v delu organov ljudskih odborov, kakor so na primer: zbori volivcev, sveti, razne komisije, sodelovanje v načrtni in kontrolni komisiji, v ljudski inspekciji, sodelovanje v strokovnih svetih pri posameznih poverjeništvih itd.

### Organizacijska struktura ljudskih odborov

Glede organizacijske strukture ljudskih odborov so v novem zakonu tele osnovne spremembe:

1. ustanavljajo se oblastni ljudski odbori v vseh ljudskih republikah razen v Črni gori in Avtonomni pokrajini Vojvodini. Določajo se njihova pristojnost in njihove pravice do nižjih ljudskih odborov. Potrebo, da se ustanovijo oblastni ljudski odbori, so pokazali razlogi, o katerih sem prej govoril. Dokler je bila naloga ljudskega odbora pretežno regulatorna, smo se lahko zadovoljili samo z obstojem okrajnih in krajevnih ljudskih odborov. Sedaj pa, ko so ljudski odbori dobili velikanske naloge, da neposredno vodijo gospodarstvo, zlasti pa socialistično graditev na vasi, je postalo nemogoče, da bi vlade ljudskih republik lahko zadovoljivo vodile neposredno okrajne ljudske odbore, a tudi ti sami ne bi mogli reševati vseh nalog. Zato smo že prej na pobudo CK KPJ sprejeli ukaz Prezidija Ljudske skupščine FLRJ, s katerim smo neposredno začeli priprave za ustanovitev oblastnih ljudskih odborov.

2. Pri določanju organizacijskih oblik upravnega aparata ljudskega odbora novi zakon ne gre v podrobnosti, ne določa konkretne sheme te organizacije, kakor je to bilo v dosedanjem zakonu, temveč daje samo splošne okvire in načela. Določene so samo osnovne oblike, kakor: poverjeništva, uprave, oddelki, odseki, grupe, sveti, komisije, direkcije, s tem, da bodo vlade ljudskih republik dajale navodila za njihovo konkretno uporabo, ljudski odbori sami pa bodo s svojimi statuti, v soglasju z višjimi organi, postavljali konkretno organizacijo svojega upravnega aparata. Dosedanje izkušnje so nam pokazale, da ni pravilno z zakonom določati neke ustaljene organizacijske sheme, ne samo zato, ker so med posameznimi okraji in oblastni velikanske razlike, ki zahtevajo tudi različno uporabo organizacijskih oblik, temveč tudi zato, ker se mora z nadaljnjimi uspehi v socialistični graditvi v bistvu spremeniti tudi organizacijska struktura aparata ljudskega odbora.

3. Namesto prejšnjih oddelkov v izvršilnem odboru se ustanavljajo poverjeništva, ki jim načeluje poverjenik, član izvršilnega odbora, to je voljeni predstavnik ljudstva. Z ustanovitvijo poverjeništev je še bolj poudarjeno in okrepljeno vodstvo posameznih panog lokalne državne uprave ter utrjeno načelo — postavljeno že v narodnoosvobodilni borbi in utrjeno v dosedanjem zakonu — da posamezne panoge lokalne državne

uprave vodijo od ljudstva izvoljeni predstavniki. S tem je še močnejše poudarjen demokratizem našega sistema ljudske oblasti.

4. Pomembna sprememba v novem zakonu je to, da je resor za notranje zadeve vključen pod vodstvo ljudskega odbora. Nedvomno je to še en resen korak dalje v poglobljanju demokratizma v sistemu ljudske oblasti. Ta vključitev je posledica politične utrditve ljudskih odborov kot organov države delovnega ljudstva.

Status poverjenikov za notranje zadeve se v toliko razlikuje od statusa drugih poverjenikov, ki jih določa izvršilni odbor, da mora poverjenika za notranje zadeve imenovati izvršilni odbor v soglasju z ministrom za notranje zadeve. Takšna izjema od pravila je potrebna zaradi čim večje enotnosti te službe, ki nikdar ni samo lokalnega značaja in ki razen tega zahteva strokovno sposobne poverjenike. Vendar pa odgovarja poverjenik za notranje zadeve tako ministru za notranje zadeve kakor tudi svojemu izvršilnemu odboru.

5. Zakon določa, da se znotraj posameznih poverjeništev lahko ustanavljajo sektorji, uprave, oddelki, biroji, grupe, direkcije itd. Na ta način je močnejše poudarjena osamosvojitvev posameznih panog lokalne državne uprave znotraj aparata ljudskega odbora, hkrati pa se omogoča boljše vertikalno povezovanje poverjeništev s poverjeništvom višjega ljudskega odbora in ministrstvom.

6. Novi predlog zakona dopušča, da se formirajo poverjenišтва, kjer se pokaže potreba, tudi pri krajevnih in mestnih ljudskih odborih v sestavi okraja. Dosedanje enako postavljanje organizacijskih oblik za vse krajevne ljudske odbore ne ustreza stvarni raznovrstnosti, ki jo imajo posamezni krajevni in mestni ljudski odbori v naši državi glede svojih nalog in vlog.

#### Gospodarska dejavnost ljudskih odborov

Novi predlog zakona kaže v primeri s starim zakonom veliko pomembnejšo in močnejšo vlogo ljudskega odbora v socialni, gospodarski in kulturni graditvi svojega področja. Zakon pravi, da vodijo ljudski odbori gospodarsko, socialno in kulturno graditev svojega področja. To pomeni, da morajo ti odbori maksimalno razvijati proizvodjalne sile na svojem področju in načrtno dvigati socialni in kulturni standard.

svojih državljanov. Naši ljudski odbori potemtakem nimajo samo nekih omejenih nalog na področju komunalnih zadev, skrbi za ljudsko zdravje itd. kakor lokalni samoupravni organi v državah buržoazne demokracije, temveč so nosilec polne oblasti in voditelji celotne družbene graditve na svojem področju — bodisi v okviru svojega lastnega lokalnega območja, kjer samostojno postavljajo in izvajajo postavljene naloge, bodisi v okviru zadev splošnega območja, kjer izpolnjujejo splošne naloge po navodilih in direktivah višjih organov oblasti. V prvem in v drugem primeru so ljudski odbori neposredni voditelji v delu celotnega upravnega aparata na svojem področju, razen izjem, ki jih zakon izrecno določa.

Glede na to imajo ljudski odbori svoj proračun in svoj plan, ki je sestavni del splošnega državnega plana, ter je s tem zagotovljena tako enotnost našega gospodarstva kakor tudi samostojna gospodarska iniciativa posameznih ljudskih odborov.

Predlog zakona je upošteval velikanski dvig gospodarske aktivnosti ljudskih odborov, o kateri sem prej govoril, in je v primeri s starim zakonom vnesel določene spremembe. Te spremembe so izraz dejanske krepitve lokalnega gospodarstva, nadaljnjega utrjevanja ekonomske osnove ljudskih odborov in s tem tudi krepitve lokalne ljudske samouprave. Te spremembe so v glavnem naslednje:

1. predpisi o ekonomski osnovi ljudskih odborov so v zakonu ločeni v poseben oddelek, da bi bila tako močnejše poudarjena njihova važnost v graditvi ljudske oblasti;

2. določeno je, da imajo krajevni in mestni ljudski odbori prvenstveno pravico pri upravljanju zemljišč in zgradb;

3. poleg pravice na proračun je določena tudi pravica razpolaganja z davščinami kakor tudi razpolaganja — v okviru splošnih zakonskih predpisov — z dobički gospodarskih podjetij, ki jih upravljajo ljudski odbori.

4. določena je pravica ljudskih odborov, da lahko iz svojih sredstev ustanovijo svoja gospodarska podjetja vseh panog in da lahko določi izjeme za ta podjetja samo ukaz prezidija ljudske skupščine ljudske republike oziroma za krajevne ljudske odbore odločba oblastnega ljudskega odbora;

5. pri določanju pristojnosti ljudskih odborov so konkretnije določene pravice ljudskih odborov, ki zagotavljajo vsestranski razvoj njihove gospodarske iniciative: take pravice so na primer: razpolaganje z dohodki iz splošno ljudske



imovine, ki jo upravljajo, razdeljevanje osnovnih sredstev njihovih podjetij, reguliranje lokalne gospodarske aktivnosti itd. Te pravice jim lahko spremeni samo zakon.

Čeprav vsebuje v glavnem te pravice tudi stari zakon, so vendar v novem zakonu konkretno izdelane in zagotavljajo ljudskemu odboru stalno krepitev njegove ekonomske baze.

V organizacijskem pogledu na sektorju gospodarstva zakon ne gre v podrobnosti in prepušča ljudskim odborom in ljudskim republikam, da določajo konkretne organizacijske oblike.

Na splošno vzeto je novi predlog zakona o ljudskih odborih izraz doseženih rezultatov v lokalnem gospodarstvu in odpira perspektive za njegov nadaljnji razvoj.

#### Določanje pristojnosti

Posebno važno je, da novi zakon natančneje določa pristojnost ljudskih odborov. Samoupravnosti lokalnih organov v bistvu sploh ne bi bilo, če bi bilo prepuščeno samo višjim upravnim organom, da določajo njihovo pristojnost. Naši ljudski odbori so še med vojno, ko ni bilo nobenih natančnejših predpisov o pristojnosti, samostojno opravljali svoje naloge; pokazali so, da so sposobni, da lahko ob stalni pomoči višjih organov samostojno opravljajo postavljene naloge. Upoštevanje takšne izkušnje smo že v starem zakonu o ljudskih odborih težili za tem, da čim natančneje določimo pristojnost ljudskih odborov, ki lahko v njihovem okviru samostojno izpolnjujejo svoje naloge, seveda pod splošnim vodstvom in kontrolo višjih organov. Že stari zakon je postavil načelo, da pomeni določena pristojnost pravico in dolžnost ljudskih odborov, opravljati določene posle ter se potemtakem ta pristojnost lahko določa in spreminja samo z zakonom. To načelo je obdržal tudi novi zakon, toda v oblikah, do katerih smo prišli na podlagi naših dosedanjih izkušenj.

Izhodišče novega predloga zakona pri določanju pristojnosti so bila naslednja načela:

1. Posle ljudskega odbora lahko delimo na posle splošnega območja in posle lokalnega območja. Posli splošnega območja so tisti, ki imajo splošen značaj, čeprav se vršijo v lokalnem merilu, ker zagotavljajo splošno funkcioniranje državne uprave ali izpolnitev splošno državnega gospodarskega plana. Taki posli so na primer: vodenje matičnih knjig, ki je z njihovo pomočjo zagotovljena vrsta splošno državnih nalog (rekruta-

cija, politika populacije itd.), ali posli za dvig kmetijstva, ki pomenijo enega izmed najvažnejših pogojev za splošno državno politiko v prehrani prebivalstva itd. V teh poslih prihaja popolnoma naravno podrejenost ljudskih odborov višjim organom ljudske oblasti in državne uprave mnogo bolj do izraza. Te posle opravljajo ljudski odbori na podlagi naredb in podrobno izdelanih navodil višjih organov, čeprav imajo tudi v teh poslih možnost, da razvijajo široko iniciativo. Novi zakon teh poslov ne določa, pač pa jih določajo predpisi višjih državnih organov, ki regulirajo izvajanje omenjenih splošnih nalog.

Na drugi strani pa skuša zakon čimbolj natančno določiti posele lokalnega območja, ki so prvenstvenega pomena za lokalno gospodarsko, socialno in kulturno graditev. V teh poslih daje zakon ljudskim odborom največjo samostojnost ter niso odvisni od neposrednih sklepov in navodil posameznih ministrstev. Demokratični centralizem pa tudi v teh vprašanjih zagotavlja načelno višje vodstvo, splošno državni plan in kontrola.

2. Izhajajoč iz takšne razdelitve poslov je predlog zakona težil za tem, da se za vsako stopnjo ljudskih odborov čimbolj natančno določijo posli lokalnega območja, da bi se tako utrdila samostojnost vsakega posameznega ljudskega odbora. Samo z zakonom je mogoče spremeniti ali določiti nove posle lokalnega območja. Na ta način so odnosi med posameznimi državnimi organi postavljeni mnogo bolj določno, kar nedvomno pomeni prispevek h krepitvi našega državnega aparata, k borbi proti birokratizmu in k razvijanju večje iniciative od spodaj.

3. Novi zakon je tudi točneje definiral, kakšne pravice in dolžnosti imajo ljudski odbori v poslih, za katere so pristojni. Zakon pravi, da imajo ljudski odbori pravice in dolžnosti

izdajati splošno obvezne predpise (odloke), izdajati naredbe, navodila in sklepe, organizirati podjetja in ustanove, izdajati administrativno-organizacijske in operativne ukrepe, zagotavljati materialna in finančna sredstva v gospodarskem planu in proračunu ter pri tem zagotavljati pravilno uporabo zakona (člen 26).

To so izredno široke pravice lokalnih organov ljudske oblasti ter so v resnici pravi izraz demokratizma in resnične ljudske samouprave.

4. V skladu z zgoraj omenjenim načelom določa zakon, da lahko ljudski odbori v poslih lokalnega območja, ki jih v glavnem določa ta zakon, sprejemajo predpise in izdajajo ukrepe po svoji lastni iniciativi, ne da bi čakali, da bi bili prej sprejeti zvezni in republiški splošni predpisi. Ta odredba bo še bolj razvila iniciativo, zlasti pri višjih ljudskih odborih, da bodo čim bolj aktivno urejali lokalne odnose in razvijali vse lokalne vire za gospodarski, socialni in kulturni dvig svojega področja. Seveda s tem ni odvzeta niti zveznim niti republiškim organom pravica, da — zaradi določanja razvojne smeri lokalne dejavnosti — z zakonom regulirajo kakršno koli dejavnost iz lokalne pristojnosti.

5. Zakon je — v glavnem po istih načelih kakor dosedanji zakon — formuliral pristojnost višjih ljudskih odborov v odnosu do nižjih, je pa mnoga načela jasneje postavil. Na drugi strani je zakon načelno postavil, katere pravice in dolžnosti imajo višji ljudski odbori in republiški organi do ljudskih odborov. Ti

vršijo splošno vodstvo nad delom nižjih ljudskih odborov, izdajajo splošne predpise za enotno uresničevanje njihove dejavnosti, dajejo navodila in smernice za uresničevanje njihovih nalog, jim nudijo organizacijsko in strokovno pomoč ter pomoč v razporejanju in dviganju kadrov, vršijo nadzorstvo nad zakonitostjo njihovega dela ter jim pomagajo, da razvijajo svojo lastno iniciativo in v polni meri uresničujejo svoje v zakonu določene pravice (člen 41).

Razen tega predlog zakona jasno določa, da so nižji organi državne uprave odgovorni višjim organom po tako imenovani vertikalni liniji. Zakon nadalje — po načelu dosedanjega zakona — formulira pravice višjih organov, da razveljavljajo oziroma ustavljajo akte nižjih organov.

Odredbe o pristojnosti, ki jih daje ta zakonski predlog, so močan prispevek k zgraditvi lokalnih organov naše socialistične države.

Temu je treba dodati, da lokalno območje, ki ga tudi ta zakon formulira, nikakor ni nespremenljiva kategorija. Nobe-nega dvoma ni, da se bo to tako imenovano lokalno območje stalno razširjalo in da bo šel razvoj kasneje sploh v tej smeri, da bo izginjala razlika med splošnim in lokalnim območjem. Do teh sprememb bo na eni strani privedel razvoj proizva-

jalnih sil v naši državi, na drugi strani pa dvig strokovne kvalitete naših ljudskih odborov. Nobenega dvoma ni, da imajo lahko naši ljudski odbori tako široko pristojnost prav zaradi tega, ker so se za take naloge usposobili med vojno, zlasti pa po vojni. Ti rezultati pa so nam dokazali, da lahko našim ljudskim odborom izročamo v samostojno vodstvo tem širši krog poslov — čim bolj se usposabljaajo.

Z delitvijo poslov na posle splošnega in lokalnega območja pa nismo zapadli v staro buržoazno teorijo o samoupravnih in prenesenih poslih.

Nasprotno, v vsem sistemu ljudske oblasti se jasno kaže načelo, da so ljudski odbori enotni organi državne oblasti, da v njih ni dveh narav: narave samoupravnih in narave državnih organov, ker so organi državne oblasti, zgrajeni na načelu samoupravnosti, sistem državne oblasti pa v pogojih naše ljudske demokracije ni nič drugega kakor sistem združevanja samoupravnih organov v enotno državno oblast.

#### VII. NADALJNJE NALOGE ZA UTRDITEV LJUDSKIH ODBOROV

Vprašanje nadaljnjega razvoja in utrditve ljudskih odborov seveda ni samo stvar tega zakona. Nasprotno, da bi lahko ta zakon popolnoma izvedli — ne samo v besedi, ampak tudi v duhu — bodo morali naši vodilni državni organi, predvsem pa organizacije Komunistične partije in Ljudske fronte čimbolj organizacijsko in politično pomagati v borbi za utrditev ljudskih odborov. V zvezi s tem se bom tu omejil na nekaj najaktualnejših nalog.

1. Predvsem je nujno potrebno, da v čim krajšem času utrdimo oblastne ljudske odbore, ker so ti danes osnovni vzvod za nadaljnjo graditev aparata naših ljudskih odborov in našega državnega aparata sploh.

Če ne ustvarimo in utrdimo oblastnih ljudskih odborov, si niti misliti ne moremo nadaljnje dekoncentracije operativnih poslov, dekoncentracije, ki je nujno potrebna zato, da bi boljše in hitreje funkcioniral ves naš državni aparat in da bi vzgajali naše kadre za samostojno reševanje poslov, kakor tudi zato, da bi izboljšali delo republiških in zveznih vodilnih organov.

Popolnoma odveč in neupravičen je strah, ki se kaže pri nekaterih ministrstvih, da bi se s premestitvijo dela kadrov iz ministrstva v oblastne ljudske odbore in s prenosom vrste

poslov iz dosedanje pristojnosti ministrstev na oblastne ljudske odbore oslabil republiški vodilni organ. Nasprotno, prav to jih bo osvobodilo odvečnih poslov in jim omogočilo, da bodo posvetili več pozornosti izpopolnjevanju metod vodstva.

2. Treba je že narediti konec večnim novim delitvam administrativno-teritorialnih enot. Popolnoma je jasno, da so bile v začetku pogoste izpremembe neizogibne, ker nismo mogli takoj najti v vseh primerih najpravičnejšo rešitev. Ne smemo pa pozabiti, da vnaša vsaka sprememba nered v delo izvršilnega in upravnega aparata ter otežuje njegovo strokovno usposabljanje. Čas je sedaj, ko smo si vendar pridobili dovolj izkušenj, da utrdimo izvršeno razdelitev, morebitne nove izpremembe pa naredimo samo v primeru, kjer bi bilo zares potrebno in po zreli analizi konkretnih pogojev.

3. Treba se je odločno boriti za stabilizacijo aparata ljudskih odborov, v glavnem na podlagi reorganizacijske sheme, ki jo je lani izdala zvezna vlada. Ta shema ni obvezen recept za vsak ljudski odbor, daje namreč samo splošne okvire, konkretno organizacijo pa je treba izvesti glede na pogoje vsakega ljudskega odbora. Kadar pa govorimo o konkretnih pogojih, ne mislimo samo na razliko med kmetijskimi in industrijskimi pokrajinami, bogatimi ravninami ali hribovitimi kraji itd., temveč tudi na subjektivne pogoje: na razpoložljive kadre, na kulturno stopnjo teh pokrajin, na stopnjo pismenosti, na splošni strokovni in politični nivo vodilnih ljudi itd. Dalje je treba upoštevati, da moramo danes tudi v postavljenih okvirnih shemah narediti nekaj popravkov, ki pa jih tukaj ne bom našteval, ker niso načelnega, temveč tehnično-organizacijskega pomena. V ta namen se moramo lotiti in resno izdelati statut ljudskih odborov, hkrati pa določiti sistematizacijo službenih mest v njihovem aparatu. Oblastni ljudski odbori in komiteji za zgraditev ljudske oblasti morajo sodelovati pri izdelavi statuta vsakega posameznega ljudskega odbora ter pomagati ljudskemu odboru, da se bo znašel v svojih nalogah ter utrdil in najpravičnejše organiziral svoj aparat. Samo ob sebi je razumljivo, da danes še ne moremo zasesti vsch potrebnih mest v aparatu ljudskih odborov, najčešče pa še ni niti potrebe za tem. Toda že samo to, če nam določimo posamezne dolžnosti, pa čeprav bi en sam človek daljši ali krajši čas opravljal več dolžnosti, bo mnogo prispevalo k utrditvi aparata naših ljudskih odborov. V tem

smislu bo delo za izdelavo statutov ljudskih odborov velikega pomena za nadaljnjo graditev naše ljudske oblasti.

4. Mnogo trdneje kakor doslej je treba povezovati posamezne upravne sektorje po vertikalni liniji, ne samo v smislu podrejanja nižjih organov višjim in izpolnjevanja direktiv višjih organov, temveč tudi v tem, da bodo višji organi dajali nižjim več pomoči. Pri nas se je razmeroma ustalilo mišljenje v aparatu nekaterih naših ministrstev, da je ministrstvo odgovorno za poverjeništvu iste stroke v ljudskih odborih samo v tem smislu, da mora preko poverjeništvu izvesti vse potrebne splošne državne ukrepe. Toda takšno pojmovanje je napačno. Naši vodilni kadri morajo razumeti, da so obenem odgovorni tudi za organizacijsko funkcioniranje, za kadrovske sestavi, za strokovno sposobnost aparata poverjeništev ljudskega odbora v isti stroki. Zato morajo ministrstva nuditi tem poverjeništvu stalno organizacijsko in instruktorsko pomoč ter voditi izčrpno evidenco o delu teh poverjenikov. S tem bomo zagotovili, da se bodo ljudski odbori stalno in hitro usposabljali za reševanje čedalje večjih nalog ter da bodo stalno strokovno napredovali.

5. Še prav posebej se bom ustavil pri vprašanju o strokovni vzgoji naših kadrov po ljudskih odborih. O tem smo izčrpno govorili na V. kongresu, toda ne moremo reči, da smo glede tega dovolj storili. Ni dovolj, da se samo navdušujemo nad volivnostjo in odstavljivostjo ljudskih odborov in vodilnih uslužbencev. Nič ne bomo prispevali k hitrejši zgraditvi socializma in k hitrejšemu dvigu življenjskega standarda naših ljudskih množic, če bomo najprej svobodno volili, nato pa spet odstavljali vodilne ljudi po ljudskih odborih, in sicer iz preprostega razloga, ker niso, čeprav bi hoteli, sposobni dobro opravljati naloge, ki se jim postavljajo. Bili bi malo-meščanski frazerji in demagogi, če bi govorili ljudstvu, da bo vse dobro, brž ko bo lahko izvolilo kogar koli bo hotelo za vodstvo poslov. Gre za to, da bodo vodilni ljudje *izvoljeni*, da pa bodo hkrati tudi *sposobni* izpolniti naloge, zaradi katerih so bili izvoljeni. Zato mora vsako naše republiško in tudi zvezno ministrstvo posebno skrbeti za strokovni dvig kadrov po ljudskih odborih s sredstvi, kakor so na primer: tečajji, seminarji, dopisne šole, čimbolj konkretna strokovna navodila o vseh tekočih vprašanjih, neposredna pomoč po inštruktorjih, periodični seminarji za konkretne naloge, ki stoje pred našimi kadri, izdajanje ustrezne literature za strokovno izobraževanje

itd. Razen tega moramo aparat ljudskih odborov čedalje bolj izpopolnjevati s šolanimi in strokovnimi kadri, ki bodo lahko dajali stalno vsakodnevno strokovno podporo funkcionarjem ljudskih odborov in njihovih upravnih panog.

Da bi bila pomoč višjih organov stalna in čim boljša, je nujno potrebno, da se pri ministrstvih in oblastnih ljudskih odborih ustanovi oziroma čim bolje organizira poseben organizacijsko-instruktorski aparat (oddelki, odseki ali grupe) z instruktorji, ki bodo odhajali v ljudske odbore in jim bodo lahko konkretno pomagali. Ponovno poudarjam — brez takšnega intenzivnega dela niti najboljši in najbolj demokratični zakon o volivnosti in odstavljivosti uslužbencev ne bo nič pomenil, to se pravi — demokratizem bo ostal na papirju, birokratizem pa bo gospodoval.

6. V zvezi s tem bi rad poudaril nek posebno škodljiv pojav, namreč prav vratolomno naglico v odstavljanju vodilnih kadrov v naših ljudskih odborih. Te kadre tako hitro menjajo da posamezni nimajo niti časa, da bi se dobro ogledali, kaj šele, da bi se strokovno seznanili s poslom, ki jim je bil poverjen — pa jih že odstavljajo in premeščajo, pogosto k popolnemu drugemu poslu. Seveda si ne delam iluzij, da lahko v današnjih pogojih velikanskega pomanjkanja kadrov kar preko noči odpravimo takšen pojav, lahko ga pa kljub temu znatno omejimo. Naši vodilni ljudje morajo razumeti, da kadri ne padajo pripravljeni z neba ter da pomeni za nas veliko izgubo, če premeščamo ljudi, ki so si v nekem poslu pridobili že precej izkušenj in znanja, na popolnoma drug posel, kjer si bodo morali spet od začetka pridobivati izkušenj. Težiti moramo tako rekoč za določenim specializiranjem naših kadrov, to je — da brez posebne potrebe našim kadrom ne spreminjamo tiste stroke uprave ali tiste specialnosti, v kateri so se že znašli. Prav tako se moramo vztrajno boriti za kontinuiteto v delu vsake posamezne upravne panoge v ljudskem odboru — na ta način se ne bi dogajalo, da začenja vsak novi poverjenik tako rekoč od začetka.

7. Boriti se moramo proti pojavom nezakonnosti in samovoljnosti v naših ljudskih odborih. Še imamo take pojave. Naša zakonitost je ljudska, je revolucionarna zakonitost, zakonitost, ki varuje interese delovnih ljudi v naši državi. Kdor koli in proti komur koli krši to zakonitost, ta škoduje ljudski oblasti in delovnim množicam v naši državi. To, da se držimo zakonitosti, ni samo vprašanje formalnosti, temveč vprašanje trd-

nosti državnega pravnega reda, zaupanja množic v državne organe, v državne pravne predpise, vprašanje ustvarjanja trdnih družbenih navad, ki prehajajo ljudem v zavest in kri, s čimer se manjša potreba po državni intervenciji, potreba po povečanju državnega prisiljevalnega aparata itd. Brezpogojno varovanje zakonitosti mora biti potemtakem pravilo ne samo za vsakega državljana v naši državi, ampak tudi za vse organe državne oblasti — od najvišjih do najnižjih.

Samovolja seveda ni vedno samo rezultat zavestne namere, temveč še bolj pogosto neznanja in nesposobnosti. Toda ne moremo več trpeti v naših ljudskih odborih takega neznanja. Odgovorni funkcionarji in uslužbenci ljudskih odborov morajo brezpogojno poznati vse zakonske predpise, ki se tičejo njihove dejavnosti. Da ne poznajo zakona, to zanje ne more biti nobena olajševalna okolnost, kadar delajo napake. Zato je treba organizirati borbo za zakonitost, budno paziti in kontrolirati zakonitost postopkov aparata ljudskega odbora in njegovih posameznih funkcionarjev, treba pa se je tudi boriti za poznavanje te zakonitosti, za dvig pravnega znanja pri kadrih ljudskih odborov. Pravna veda pri nas ni več samo za advokate, sodnike in tožilce. Graditelji socializma, na vsak način pa ljudski odborniki morajo poznati pravne predpise svoje socialistične dežele, predpise, v okviru katerih delajo.

8. S tem vprašanjem je tesno povezano tudi vprašanje nezadostne borbe proti malomarnosti, proti ostankom brezbrčnosti v upravnem aparatu ljudskih odborov. Ne smemo pozabiti, da je bil stari jugoslovanski upravni aparat večinoma poznan po svoji brezbrčnosti in ne smemo misliti, da so ostanki teh razvad popolnoma izginili iz našega aparata. Nasprotno, ta malomarnost se kaže tako v funkcioniranju aparata, v izpolnjevanju nalog, kakor tudi v nepravilnosti zunanjih oblik, v nedisciplini, netočnosti uslužbencev, nezadostni osebni odgovornosti itd. Prav tako so s tem povezani pojavi birokratičnega, brezsrčnega, surovega odnosa do državljanov, s tem je povezano pomanjkanje borbe za kulturni dvig vodilnih uslužbencev in vsega aparata ljudskih odborov, za kulturno lice poslopij in prostorov ljudskih odborov itd. Vsemu temu je treba napovedati neizprosni boj. Na to vprašanje bodo morali zlasti obrniti pozornost oblastni ljudski odbori.

9. Še posebej hočem poudariti, da so ljudski odbori še vedno premalo aktivni glede pritegnitve množic v njihovo



delo, čeprav so doseženi že veliki uspehi; naše partijske organizacije in naša Ljudska fronta pa včasih pozabljajo, da je to ena izmed njihovih najvažnejših nalog. Treba se je nenehno, vztrajno in v vseh organih naše ljudske oblasti boriti za to, da damo vsebino vsem obstoječim oblikam sodelovanja ljudstva pri upravljanju države, oblikam, kakor so na primer zbori volivcev, sveti državljanov, aktivni, ljudska inspekcija, delavski sveti itd., predvsem pa prav odbori Ljudske fronte, ki so sami ob sebi najboljše oblika za sodelovanje delovnih množic z organi ljudske oblasti.

10. Posebno je treba poudariti, da je pri nekaterih izvršilnih odborih škodljiva težnja ki nam je še vedno ni uspelo pregnati, namreč, da prevzemajo ti izvršilni odbori sami vse funkcije ljudskega odbora, skupščino ljudskega odbora pa spremenijo samo v periodične seje, na katerih obravnavajo splošne stvari. Skupščina ljudskega odbora mora biti čimbolj aktivna v obravnavanju vseh vprašanj, ki so v zvezi s tekočimi nalogami, bodisi iz lokalnega bodisi iz splošnega območja.

11. Moramo se stalno boriti proti ozkemu lokalnemu partikularizmu, proti pomanjkanju vsake discipline do višjih organov v okviru njihovih pravic, proti ozkosrčnemu lokalnemu pojmovanju splošno državnih nalog itd. Vse te napake in slabosti pogosto povzročajo veliko škodo skupni stvari.

12. Končno hočem še enkrat poudariti, da se moramo najodločneje boriti proti birokratično-centralističnim odnosom višjih organov do nižjih. Treba je prenehati z nezakonitim odvzemanjem kompetenc nižjim organom, neutemeljenim odvzemanjem njihovih ustanov in podjetij ter s podobnimi pojavi, ki se po navadi skrivajo za neopravičenim nezaupanjem v sposobnost nižjih organov ljudske oblasti. Če mislijo višji organi, da nižji organi niso sposobni izpolniti naloge, ki so zanje pristojni, tedaj je treba tem nižjim organom pomagati, da bi postali sposobni za opravljanje teh nalog, ne pa zamahovati z roko nad njimi. To ni vprašanje formalnosti, temveč gre za to — naj spet ponovim — da je uspešen razvoj socializma možen samo, če bomo čedalje bolj budili ustvarjalno iniciativo od spodaj. Poleg tega se morajo naši vodilni organi odvaditi, da bi enostransko sprejemali odločbe in sklepe, ki jih bodo morali izvesti nižji organi, a da se pred tem praviloma niti ne posvetujejo s tistimi, ki bodo morali te odločbe izvesti. Ti nižji organi jim bodo dali ko-

ristne pripombe in predloge, ki bodo omogočili, da bodo njihove odločbe pravilnejše, konkretnejše in da bodo boljše ustrezale stvarnim, objektivnim pogojem.

Mislím, da so dejstva, ki sem jih navedel, pokazala ne samo to, da je novi zakon o ljudskih odborih potreben, temveč tudi to, da pomeni velik uspeh na poti razvoja naše ljudske demokracije. Kot takšen pomeni naš novi zakon o ljudskih odborih tudi poleg tega, da je morda nekatere stvari površno obdelal, velik prispevek k teoriji in praksi zgraditve socialistične demokracije. Na ta zakon smo lahko samo ponosni, ker takšnih demokratičnih aktov danes ni mnogo na svetu. Sovražniki in klevetniki lahko mečejo blato na našo državo, toda ta zakon in drugi podobni uspehi na naši socialistični poti dokazujejo, da je naša država pod vodstvom Komunistične partije in s tovarišem Titom na čelu prva v nadaljnjem pogumnem razvijanju socialistične demokracije kot resnične ljudske demokracije.

Approved For Release 2004/06/23 : CIA-RDP83-00415R004700130001-4

Edvard Kardelj  
O LJUDSKI DEMOKRACIJI V JUGOSLAVIJI

\*

Izdala Cankarjeva založba  
v Ljubljani

\*

Urednik: Zupančič B.

Predstavnik Zima Vrščaj-Holy

\*

Tiskala tiskarna »Ljudske pravice«  
v Ljubljani

Avgust 1949

Naklada 15.000 izvodov

Approved For Release 2004/06/23 : CIA-RDP83-00415R004700130001-4

25X1

Approved For Release 2004/06/23 : CIA-RDP83-00415R004700130001-4

**G·A·KOZLOV**

**KAKO·JE·  
NASTAL·KAPI-  
TALISTIČNI  
NAČIN·PRO-  
IZVODNJE**

**EKONOMSKA  
I FIZIČESKA  
KNJIŽNICA**

Approved For Release 2004/06/23 : CIA-RDP83-00415R004700130001-4

THE BEGINNINGS OF CAPITALISTIC WAYS OF PRO-  
DUCTION

BY

G.A. KOZLOV

Approved For Release 2004/06/23 : CIA-RDP83-00415R004700130001-4

G. A. KOZLOV

KAKO JE NASTAL  
KAPITALISTIČNI NAČIN  
PROIZVODNJE

LJUBLJANA

1949

Approved For Release 2004/06/23 : CIA-RDP83-00415R004700130001-4

Approved For Release 2004/06/23 : CIA-RDP83-00415R004700130001-4

*Tiskano kot rokopis*

Approved For Release 2004/06/23 : CIA-RDP83-00415R004700130001-4

## KAKO JE NASTAL KAPITALISTIČNI NAČIN PROIZVODNJE

S tem vprašanjem začnemo proučevanje ekonomike kapitalizma.

Kot vam je že znano, revolucija tlačanov ni odpravila vseh oblik izkoriščanja. Z revolucijo tlačanov je končano fevdalno, namesto njega pa se začne kapitalistično izkoriščanje, ki sloni na lastnini kapitalistov nad proizvodjalnimi sredstvi, pri čemer pa kapitalisti, za razliko od gospodarjev sužnjev in fevdalcev, nimajo lastninske pravice nad delavcem. Ker je delavec sicer osebno svoboden, nima pa proizvodjalnih sredstev, je prisiljen prodajati svojo delovno silo; to se pravi, podvržen je izkoriščanju.

Delovna sila postane blago. Medtem ko je moral tlačan delati zaradi svoje neposredne odvisnosti, pa sili proletarca na delo strah pred lakoto. Disciplino palice zamenja disciplina lakote. Ti novi proizvodni odnosi ustrezajo bolj razvitim proizvodjalnim silam. »Nove proizvodjalne sile zahtevajo, da so delavci v proizvodnji bolj kulturni in izobraženi kakor otopeli in nevedni tlačani ter da so sposobni razumeti stroj in pravilno ravnati z njim.«<sup>1</sup> Kapitalistični odnosi so najbolj razviti odnosi izkoriščanja. Hkrati pa je kapitalistično gospodarstvo zadnja družbenoekonomska formacija, ki temelji na izkoriščanju. Proučiti ekonomiko kapitalizma pomeni proučiti zakonitosti nastanka, razvoja in propada kapitalizma.

<sup>1</sup> Zgodovina VKP(b), str. 124, CZ 1946.



Kako je nastal kapitalizem? »Ekonomska struktura... kapitalistične družbe,« pravi Marx, »je zrasla iz ekonomske strukture fevdalne družbe. Razpad fevdalne družbe je sprostil elemente kapitalistične družbe.«<sup>1</sup> Kapitalizem se je torej razvil iz fevdalizma. Odgovoriti na vprašanje o nastanku kapitalizma — se pravi razložiti, od kod sta se poleg fevdalca in kmeta, poleg srednjeveškega rokodelca pojavili dve novi družbeni figuri: osebno neodvisni delavec brez proizvodjalnih sredstev in njegov izkoriščevalec, novi lastnik proizvodjalnih sredstev — kapitalist; kako so nastala, kot nasprotje male, razdrobljene proizvodnje velika industrijska podjetja; kako so postopno nastajali pogoji za nastanek nove strojne tehnike; od kod so se vzeli kadri delavcev, ki znajo uporabljati strojno tehniko.

Vprašanje, kako se je kapitalizem razvil iz fevdalizma, sta znanstveno obdelala Marx in Engels. To vprašanje je podrobno razloženo v prvem in tretjem zvezku »Kapitala«, v »Komunističnem manifestu«, v Marxovem rokopisu »Predkapitalistične proizvodne oblike«, ki je bil objavljen v reviji »Proletarskaja revolucija« (št. 3, za leto 1959), v Engelsovih delih »Položaj delavskega razreda v Angliji«, »Zakon vrednosti in profitna stopnja« ter v vrsti drugih Marxovih in Engelsovih del.

Razvijajoč Marxovo in Engelsovo ekonomsko teorijo, je Lenin raziskaval zakonitosti nastanka in razvoja kapitalizma na primeru Rusije. Njegova knjiga »Razvoj kapitalizma v Rusiji« je najpomembnejše znanstveno delo, ki je idejno dokončno obračunalo z narodništvom. Ta knjiga je zelo važna za proučevanje nastanka kapitalizma ne le v Rusiji, temveč tudi na Zahodu. Ko Lenin analizira posebnosti razvoja ruskega kapitalizma, pa hkrati razvija tudi vrsto izredno važnih misli o tem, kako razpadajo fevdalni odnosi sploh, kako nastaja niz prehodnih stopenj med srednjeveškimi in kapitali-

<sup>1</sup> Marx, Kapital, I. zv., str. 640, izdaja »Kulture« (v latinici), 1947.

stičnimi oblikami izkoriščanja in kako nastane kapitalistično izkoriščanje. Leninova knjiga »Razvoj kapitalizma v Rusiji« je torej silno važna za proučevanje, kako je potekal proces, ki je vodil k nastanku kapitalizma.

### 1. Razvoj blagovne proizvodnje in nastanek industrijskega kapitala

Kapitalistični proizvodni odnosi nastajajo kot posledica razvoja proizvodjalnih sil v pogojih fevdalizma. Razvoj proizvodjalnih sil vodi k temu, da v okvirju fevdalne družbe dozorevajo in rastejo novi proizvodni odnosi. Kapitalizem stopi na mesto fevdalizma. Ta proces, ki se razvija v začetku postopno, vodi k revolucionarnemu strmoglavljenju oblasti fevdalcev in do upostavitve oblasti buržoazije.

Najvažnejše poteze proizvodjalnih sil v fevdalnem redu označuje tovariš Stalin (takole: »Nadaljnje izboljšanje plavljenja in obdelovanja železa; čedalje večje uporabljanje železnega pluga in tkalskega stroja; nadaljnji razvoj poljedelstva, vrtnarstva, vinogradništva, oljarstva; hkrati z obrtnimi delavnicami se pojavljajo manufakturna podjetja — to so značilne poteze stanja proizvodjalnih sil.«<sup>1</sup>

Plavljenje in obdelovanje kovin se je izboljšalo s tem, ko so povečali obseg topilnih peči in izumili plavže. Pred 15. stoletjem se je plavljenje vršilo v vignjih (t. j. kovaških ognjiščih) ali pa v nizkih topilnih pečeh, ki so bile visoke največ 1,5 m. Količina pridobljenega koristnega produkta je bila v primeri s porabljeno surovino neznatna. V 15. stoletju so se pojavile peči, ki so bile visoke nad 3 m in so proizvajale veliko večjo toploto. Začeli so proizvajati lito in kovno železo. Litega železa v začetku niso znali izkoriščati; šteli so ga za odpadek in ničvredno žlindro. Od tod tudi angleški naziv

<sup>1</sup> Zgodovina VKP(b), str. 123, CZ 1946.

»pig iron« — svinjsko železo in ruska beseda »čuška«<sup>1</sup>. V 14. stoletju so se pojavile peči, ki so merile že 5—6 m in ki so dosegale že precej visoko temperaturo in nepretrgan proces taljenja. Plavži so se pojavili v 15. stoletju. Njih uvedba je bila zvezana z napredkom pihalnih naprav (mehov). Plavži so omogočili nepretrgano plavljenje, česar vigenj ni zmogel. Sedaj so pridobivali iz rude 40% kovine, ki jo je vsebovala. To je znatno presevalo učinek topljenja v vagnjih.

Konec 15. stoletja se je prvič pojavila peč za topljenje bakra. Izumili so litje železa. Topovskih krogel niso več kovali, temveč so jih začeli vlivati. Bistven napredek je bil dosežen tudi v obdelovanju kovin: izumili so kladivo na vodni pogon ter stroje za vlečenje in valjenje železa. Do precejšnjih sprememb je prišlo v vojni tehniki. Izum smodnika v 14. stoletju (nekoliko prej so izumili top) je povzročil pravo revolucijo v tehniki oboroževanja. Smodnik so že zdavnaj poznali (na Kitajskem in v Indiji že pred našim štetjem; Arabci so ga prinesli v Španijo v 12. stoletju). V 14. stoletju so začeli smodnik praktično uporabljati in izkoriščati eksplozivnost njegovih plinov za strelno orožje. V drugi polovici 14. stoletja so že izdelovali težke topove, ki so streljali z naboji, težkimi do 150 kg, tako da so prebijali tudi najmočnejše obzidje gradov.

Znaten napredek v tehniki je dosegla tudi industrija, ki je proizvajala konsumna sredstva. V 13. stoletju se je pojavila ročna preslica, v 15. stoletju pa kolovrat. Vedno bolj so uporabljali in izboljševali tkalske stroje ter prešli (v 14. in 15. stoletju) k horizontalnim statvam. Močno se je razvijala izdelava sukna. V velikih središčih suknarske industrije, kot v Flandriji, je v začetku 14. stoletja delalo na primer že 10.000 ljudi, v Florenci pa 30.000. Tudi v tej stroki se postopno razvija tehnika (uvajajo se snovalni bobniči in mlinci za valjanje sukna). Zelo se je spopolnilo barvanje blaga.

<sup>1</sup> »Čuška« pomeni v ruščini — mlada svinja. — Uredn.

V 11. in 12. stoletju so začeli v Evropi proizvajati papir (na Kitajskem so poznali papir že v 1. stoletju pred našim štetjem). V 13. in v začetku 14. stoletja so v proizvodnji papirja začeli uporabljati mline za mletev cunj. V 15. stoletju so izumili tisk ter tako ustvarili materialno osnovo za novodobno kulturo. Prve ure so se pojavile v 12. stoletju, žepne pa v 15. stoletju.

Do napredka je prišlo tudi v kmetijstvu. Od dvopoljskega sistema so prešli k tripoljskemu, nato pa k večpoljskemu sistemu; zelo se je širilo obdelovanje zemlje s plugom. Vzporodno z žitnimi kulturami se razvijata vrtnarstvo in sadjarstvo. Spopolnjujeta se vodni mlin in mlin na veter. V času od 13. do 15. stoletja so izumili kompas in pomorske karte. To je povzročilo prevrat v pomorskem prometu in omogočilo daljna potovanja.

Tako je potekal razvoj proizvodjalnih sil. Vodilno vlogo pri tem so imela mesta.

Medtem ko so se srednjeveški vitezi navduševali za križarske vojne, se je v mestih z elementarno silo razvijala neutrudna dejavnost, ki je navsezadnje povzročila propad vsega fevdalnega reda. Debeli zidovi fevdalnih gradov so bili brez moči proti proizvodjalnim silam, ki so nastajale v mestih. Mesta so izpodkopavala moč fevdalizma. Naraščanje mest je izražalo naraščanje novih proizvodjalnih sil.

\*

Zaradi tehničnega napredka in zboljšanja pridobivanja in obdelovanja raznega materiala v dobi fevdalizma je čedalje bolj napredovala družbena delitev dela, kar se je izražalo predvsem v tem, da so se obrti začele deliti na več ločenih oze specializiranih strok. Nastajalo je vedno več strokovnih poklicev. Tako je na primer pri izdelavi sukna v 15. stoletju sodelovalo nič manj kot 20 raznih profesionistov; tako daleč je že napredovala delitev dela.

Sploh je bilo konec 14. stoletja število strokovnih poklicev v posameznih mestih precej veliko. V Parizu, na primer, je bilo tedaj že 350 poklicev (po mnenju nekaterih raziskovalcev pa celo nad 400). Kakor je tedaj razvoj napredoval počasi, je zanimivo omeniti (dokumenti tiste dobe pričajo o tem), da je na primer v Frankfurtu od leta 1587 do leta 1440, to je v 53 letih, nastalo 45 novih poklicev — kakor n. pr. ključavničarji, likalci perila, izdelovalci papirja in pergamenta, ladjedelniški tesarji, mojstri za izdelavo okvirov, slaščičarji, pogačarji, klobučarji in drugi.

Čedalje večja specializacija je seveda dvigala tehniko proizvodnje in produktivnost dela ter pospeševala celotno proizvodnjo in menjavo blaga.

Napredujoča družbena delitev dela je pomenila hkrati čedalje večje odvajanje od kmetijstva; iz kmetijstva so se oddvajale nove vrste obrti, domača obrt pa se je spreminjala v rokodelstvo. Kot je znano, razumemo pod domačo obrtjo predelovanje materialnih surovin v istem kmečkem gospodarstvu, ki jih tudi pridobiva. Starodavne stroke domače obrti, kot n. pr. predenje, tkalstvo, šivanje, oblek, peka kruha, varjenje piva ipd., so se začele oddvajati od kmetijstva in spreminjati v poklicno rokodelstvo. Rokodelstvo samo je imelo spočetka pomožen značaj, pozneje pa se je ločilo od kmetijskega gospodarstva. Zato je tudi kmetijstvo pričelo dvigati proizvodnjo za trg. Kmet ni več proizvajal samo zase, temveč je prideloval žito, meso in druge produkte tudi za potrebe mesta. Tako je hkrati z napredovanjem proizvajalnih sil nujno napredovala tudi družbena delitev dela, v zvezi s tem pa tudi blagovna menjava, blagovni promet.

Hkrati pa se je nujno moral spremeniti tudi sam značaj rokodelstva. Ako je prej rokodelec delal večidel pri naročniku ali pa v svoji delavnici za tistega potrošnika, ki je blago naročil, je sedaj začel proizvajati za širok trg. Rokodelec se spreminja v blagovnega proizvajalca.

V začetku je lahko zveza s trgom čisto slučajna; prodajajo se priložnostno proizvodi, ki so proizvajalcu odveč. V isti meri, kakor naraščajo proizvodjalne sile, pa se razvija tudi delo za trg. V začetku je trg majhen. Razdalja med proizvajalcem in potrošnikom se skoraj ne veča in trg ima čisto lokalni značaj. Poltavski čevljarji so prodajali svoje izdelke, kakor omenja Lenin, največ kakih 60 vrst od svojega naselja. Pozneje pa se je trg razširil na vso pokrajino, deželo, včasih celo na druge dežele. Pojavlja se trgovec-prekupčevalec. Sprememba obrtnega izdelka v blago je ravno temelj tiste ločitve mesta od vasi, o kateri smo govorili malo prej. Napredujočo delitev dela najjasneje izraža naraščanje mest. V 14. stoletju je London štel 35.000 prebivalcev, v sredini 15. stoletja pa že 50.000. Čedalje močnejše ločevanje mesta od vasi je osnova, na kateri poteka proces družbene delitve dela in razvoja blagovnega prometa.

Začetek proizvodnje za širok trg se jasno kaže v ustanovitvi vrste industrijskih središč (seveda je treba izraz »industrijski« razumeti relativno, ne v smislu današnje industrije), v katerih se koncentrira proizvodnja določenih predmetov, včasih pa tudi le nekaterih sort teh predmetov. Tako vidimo, da se je v Angliji že sredi 13. stoletja osredotočila proizvodnja posameznih volnenih izdelkov v raznih mestih. Na primer, v Lincolnu so izdelovali samo rdeče sukno, v Blythu samo volnene odeje, v Beverleyu rjavo sukno, v Colchestru pa grobo sukno. Znano je, na primer, da je Toledo slovel po svojih mečih, Milano po oklepkih, Flandrija po industriji sukna. Tako so se mogla specializirati posamezna mesta in kraji le zaradi relativno širokega razvoja trga in trgovskega kapitala. Mesta in kraji, ki smo jih omenili, so prodajali svoje izdelke daleč po svetu.

Razvoj proizvodnje za širok trg je močno pospeševalo izboljšanje prometnih sredstev. Že v 13. stoletju so začeli uporabljati magnetno iglo Italijani, Francozi in Španci. Sicer še ni imela oblike kompasa, vendar so bile njene lastnosti

že znane in so jo uporabljali za orientacijo na morju. V 14. stoletju so zaprli magnetno iglo v škatlīco in kompas je bil gotov. V 13. stoletju so začeli graditi take važne pomorske naprave, kot so svetilniki. Takrat so risali tudi že pomorske karte, ki pa v znanstvenem pogledu seveda še niso dovolj ustrezale. Vsekakor so se v tistem času že učili, kako jih je treba uporabljati. Vsa ta zboljšanja v pomorski plovbi so pospeševala razvoj pomorske trgovine. Razvoj blagovnega prometa pa je spet vplival na proizvodnjo ter dajal pobudo za čedalje večjo delitev dela. Razvoj denarnega gospodarstva in sprememba mnogih fevdalnih obveznosti v denarne sta spodbujala napredovanje obrti. Po drugi strani pa je razvoj trgovine, povpraševanje kupcev po blagu terjalo vedno večjo proizvodnjo.

Na ta način vodi napredujoča delitev dela in naraščajoč blagovni promet k temu, da se proizvodnja za ozek, lokalni trg razvija v proizvodnjo za širok trg. Posledica tega je naraščanje konkurence, ki je tem ostrejša, čim večji je trg, za katerega dela ta ali ona obrt. Konkurenca ruši patriarhalno blaginjo rokodelca, ki se boji te konkurence, skuša na vse mogoče načine zavirati njen razvoj in si prizadeva po vsej sili ohraniti svoj prejšnji monopolni položaj. Od tod čedalje močnejše cehovske omejitve. Ravno v teh omejitvah, v tem prizadevanju zavirati razvoj konkurence, se seveda izraža ta sprememba značaja obrtniške dejavnosti. Ravno ta bojazen pred konkurenco dokazuje, da se rokodelec čedalje bolj spreminja v blagovnega proizvajalca in odkriva njegov »resnični družbeni značaj«.

Lenin navaja dejstva iz ruskega življenja, ki pričajo o tem, kako se z razvojem proizvodnje za trg pojavlja težnja, da se metode proizvodnje držijo v tajnosti. To seveda zavira razvoj tistih strok. Za primer navaja Lenin izdelovanje pleškarskih čopičev in kleparsko obrt ter več drugih. Prikrivanje metod proizvodnje je eden izmed pojavov, ki jih opažamo v tem procesu, ko se rokodelec spreminja v blagovnega

proizvajalca, ki se boji konkurence, jo skuša omejiti in se ji ogniti.

»Ako veleindustrijec ne izbira sredstev, da bi si zagotovil monopol, je tudi kmečki domači obrtnik v tem pogledu njegov pajdaš. Malomeščan si prizadeva s svojimi slabimi sredstvi ohraniti v bistvu iste razredne koristi, zaradi katerih veletovarnar zahteva zaščitne carine, premije, posebne pravice in podobno.«<sup>1</sup>

Tako je naraščanje proizvodnje za širok trg pomenilo zaostrovanje konkurence.

Naj so bile cehovske omejitve poleg drugih ostankov fevdalizma še tako močne, je čedalje ostrejša konkurenca morala privedi do propadanja blagovnih proizvajalcev. Cehi se temu na vse načine upirajo in skušajo po vsej sili obvarovati rokodelčev monopolni položaj, toda trg deluje po svoje. Trg deli rokodelce na dva sloja: eni bogaté, drugi propadajo. V pogojih fevdalizma deluje seveda ta proces počasi, toda nenehno in čedalje močneje. Razumljivo je, da drugače tudi biti ne more. Delo v družbi je razdeljeno, proizvajalci pa so mali privatni lastniki. V teh pogojih torej proizvajalci ne proizvajajo produktov za lastno potrebo, temveč za druge, proizvajajo produkte, ki prehajajo v druge roke z menjavo, to se pravi, proizvajajo blago. Blagovni proizvajalci opravljajo svoje delo kot svojo privatno zadevo, ne poznajo potreb družbe in se tudi ne brigajo zanje. Vsak blagovni proizvajalec proizvaja eno ali več vrst blaga. V zameno pa bi moral dobiti več raznih proizvodov; od tega je odvisen njegov obstoj. Ali pa jih res dobi, je odvisno od tega, če proda svoje izdelke. To pa je zopet odvisno od tega, ali je izdelal ravno tako blago, kakor ga potrebuje trg. To pa se pokaže šele tedaj, ko je blago že izdelano in ko pride na trg. Ta delitev dela, ki se kaže v proizvodnji blaga, veže vsakega posameznega blagovnega proizvajalca z blagovnimi proizvajalci po vsem

<sup>1</sup> Lenin: Zbrana dela, 4. izd., III. zv., str. 291.



svetu. Delo ima torej družbeni značaj. Hkrati pa je vsak blagovni proizvajalec ločen od vseh ostalih blagovnih proizvajalcev, ker je delo njegova privatna zadeva, ker je on sam mali privatni lastnik. Prav zaradi tega pa določajo njegovo usodo elementarno delujoči zakoni blagovne proizvodnje in trga. Iz tega protislovja med privatnim in družbenim delom nujno izvira in se pogloblja premoženjska neenakost med blagovnimi proizvajalci.

Čim širši je trg, tem večja je moč elementarnega razvoja. Delo, ki ga je opravil posamezen proizvajalec, se ne računa več glede na ozek krajevni trg, temveč glede na trg cele pokrajine in dežele, kasneje pa glede na svetovni trg. Čim širši je trg, tem večji krog blagovnih proizvajalcev dela zanj. Zato so razlike v proizvodnih in prodajnih pogojih za posamezne proizvajalce vedno večje; zato so kolebanja na trgu in moč elementarno delujočih zakonov nad blagovnim proizvajalcem čedalje večja.

Elementarna sila tega razvoja vodi k diferenciaciji blagovnih proizvajalcev — eni propadajo, drugi pa bogatijo. Bogatejši proizvajajo ob ugodnejših pogojih. Zato napreduje v nadaljnjem razvoju diferenciacija blagovnih proizvajalcev še hitreje. To velja takó za obrt (kakor tudi za kmetijstvo. Cehovska ureditev v mestih in vse mogoče fevdalne omejitve seveda zadržujejo ta proces, ki pa kljub temu nezdržno napreduje.

Da naraščajo premoženjske razlike tudi med srednjeveškimi rokodelci, imamo dovolj dokazov. Že v dobi cehovskega reda vidimo premoženjsko, zato pa tudi socialno neenakost med cehi, borbo med bogatimi in siromašnejšimi cehi.

Po svojem premoženjskem stanju so posamezni rokodelci predstavljali zelo pestro sliko.

Za primer navajamo razvrstitev pariških rokodelcev konec 15. stoletja po njihovih dohodkih:

Nad 10.000 frankov . . . . .	1
Od 5—10.000 frankov . . . . .	6
Od 1—5000 frankov . . . . .	121
Od 250—1000 frankov . . . . .	375
Od 50—250 frankov . . . . .	821

Kot vidimo, je bila premožnjska diferenciacija med rokodelci zelo velika. Naj navedemo še razvrstitev v Bazlu leta 1429 po velikosti njihovih dohodkov:

Izpod 50 forintov dohodka je imelo . .	482 obrtnikov
Od 50—300 forintov dohodka je imelo . .	416 „
Od 300—1000 forintov dohodka je imelo . .	126 „
Nad 1000 forintov dohodka je imelo . .	34 „

Čim bolj se je razvijala proizvodnja za trg ter naraščalo bogastvo posameznih mojstrov, tem bolj se je slabšal položaj rokodelskih pomočnikov. Prvič je zaostrujoča se konkurenca povzročila resnejše omejitve za vstop pomočnikov v cehe. Pri tem moramo omeniti, da se je v tistem času zaradi borbe s fevdalizmom usmeril v mesta velikanski dotok pobeglih kmetov (deloma pa tudi osvobojenih tlačanov). Naval v cehe je postajal čedalje močnejši. Mojstri, ki so se bali konkurence, niso puščali v cehe novih ljudi, in mnogo pomočnikov je bilo obsojenih, da ostanejo vse svoje življenje pomočniki. Ako so prej pomočniki živeli v upanju, da postanejo mojstri, je sedaj večina njih izgubila to upanje. Pomočnik je mogel le izjemoma postati sam svoj gospodar, večina pa je bila prisiljena delati vse svoje življenje za druge.

Drugič, zaostrujoča se konkurenca povzroča zniževanje mezde, podaljševanje delavnika, čedalje hujše izkoriščanje pomočnikov. Ta novi položaj, ki je nastal za pomočnike, in vedno hujše izkoriščanje seveda zaostruje borbo med njimi in mojstri.

Tendenca male blagovne proizvodnje gre za tem, da se iz nje izločajo vse večje delavnice, ki zaposlujejo mezdne delavce. Tu že vidimo nove gonilne sile in smotre proizvodnje. Mojster je postal podjetnik, ki mu je cilj dobiček, sredstvo

za dosego tega cilja pa izkoriščanje tujega dela. Tako nastajajo kapitalistične delavnice.

Od kod neki so se spočetka vzeli mezdni delavci?

Že v 14. stoletju se pojavljajo mezdni delavci — nova socialna skupina, sestojeca iz ljudi brez proizvodjalnih sredstev, ki ne morejo nuditi nikakega blaga razen svoje delovne sile. To so, prvič, propadli mojstri, drugič, pomočniki, ki so ostali večni pomočniki, ker jim je bilo onemogočeno, da bi postali mojstri, tretjič, bili so to tudi kmetje, ki so pobegnili v mesta pred fevdalnim izkoriščanjem in tu dosegli čez nekaj časa osebno neodvisnost.

To so bili družbeni elementi, iz katerih je nastal razred mezdnih delavcev.

Mezdni delavci se pojavljajo v 14. stoletju v Italiji, Angliji in Flandriji. Engels opozarja, da pomorska plovba v takem obsegu, kakor so jo razvile italijanske pomorske republike in Hanza, ne bi mogla biti brez mornarjev, t. j. brez mezdnih delavcev, pri čemer so se mezdni odnosi večkrat skrivali pod obliko pridobitnih zadrug. Pod to obliko so se skrivali mezdni odnosi tudi v rudarstvu.

Podjetja za pridobivanje rude so v začetku resnično vodile pridobitne zadruge ali bratovščine, pozneje pa so postali »zadrukarji« tudi samostani, knezi in trgovci, ki so najemali delavce.

V florentinski industriji volne vidimo v drugi polovici 14. stoletja mezdne delavce — česalce volne kot dninarje. Njihova mezda, ki se je urejevala s posebnimi dogovori, je bila kaj nizka; precejšen del leta so bili ti delavci sploh brez posla. Tudi v Angliji se pojavlja mezdno delo že v drugi polovici 14. stoletja.

\*

V pogojih fevdalizma obstaja in se razvija trgovski kapital. Trgovski kapital zelo močno vpliva na nadaljnjo diferenciacijo proizvajalcev blaga in na nastanek kapitalističnih odnosov.

Trgovski kapital se razvija iz blagovne menjave in blagovne proizvodnje. Čim bolj napreduje delitev dela, čim bolj se razvija proizvodnja za trg, tem večji pomen dobiva trgovski kapital.

Po drugi strani pa tudi sam napredek trgovine vpliva na razvoj blagovne proizvodnje. Razvoj trgovine in trgovskega kapitala daje pobudo za širjenje proizvodnje in prehod od dela za ozek lokalni trg k delu za svetovni trg.

Sorazmerno z napredovanjem blagovne proizvodnje se iz vrst malih blagovnih proizvajalcev izločajo ne le bogatejši obrtniki, temveč tudi trgovci.

Dokler je obrtnik delal za ozek, lokalni trg, ni občutil potrebe po trgovskem kapitalu. Med proizvajalcem in potrošnikom ni bilo posrednika. Toda čim bolj se širi proizvodnja za trg, tem jasneje se kaže protislovje med širokim trgom oziroma velikim povpraševanjem, ki je pogoj za obstoj širokega trga, in malim trgovanjem na drobno.

Lenin navaja primer prekupčevalca v čipkarski obrti v Rusiji. Ko se je razvila proizvodnja za širok trg, se vsaki posamezni čipkarici ni izplačalo hoditi na trg, da bi tam prodala čipke. Čipkarice so videli, da je bolje, če poverijo ta posel nekomu drugemu, da ne bi tratile časa s potovanjem in bi si tako prihranile izdatke. Ena izmed njih je na prošnjo ostalih sprejela to opravilo, da prodaja njihove izdelke. Polagoma je postala strastna trgovka, ki ni prodajala več samo izdelkov, ampak nabavljala tudi surovine in trgovala z njimi ter dvigala cene. Polagoma se je popolnoma polastila prodaje, narekovala svoje pogoje delavkam in si jih popolnoma podredila. Iz vrst proizvajalcev samih se torej izločajo trgovci in veliki nakupovalci, ki si podrejajo proizvajalce.

Ako je bila prej menjava tesno povezana s proizvodnjo, ako je izdelke prinašal na trg neposredno sam proizvajalec, se sedaj obtok blaga, kot pravi Marx, loči od proizvodnje. To je tudi razumljivo, ker je trgovina na debelo gospodarsko donosnejša od trgovine na drobno. Prednost velikega naku-

povalca temelji ravno na tej gospodarski donosnosti trgovine na debelo: v primeri s trgovino na drobno je trgovina na debelo cenejša, je zvezana z manjšimi stroški in je rednejša.

Ta ugodnost trgovine na debelo spravlja male blagovne proizvajalce v odvisnost od velikih nakupovalcev. Na ta način vodi proizvodnja za širok trg do tega, da se iz vrst blagovnih proizvajalcev samih izločajo trgovci, trgovski kapital. Cehi so spočetka skušali preprečevati trgovanje s posredovanjem prekupčevalcev. Toda razvoj blagovne proizvodnje ima svojo neizprosno logiko: rokodelci sami so se začeli boriti za to, da se dovoli trgovanje posebnim trgovcem. Začenja se borba, da se dovoli prekupčevanje osebam, ki niso člani obrtniškega združenja. Take zahteve so postavljali obrtniki v Angliji, pa tudi v drugih deželah. V 16. stoletju so strassburški tkalci, ki niso mogli prodati svojih izdelkov, pošiljali k trgovcem posebne odposlance in jih milo prosili, naj bi prevzeli prodajo njihovih izdelkov. Ali pa na primer kasneje, v 17. stoletju, so bili mojstri ceha za izdelavo sukna v Lillu v strašni stiski: edina rešitev zanje je bila v tem, da so se obrnili na trgovce in sprejeli vse njihove pogoje. Cehovske omejitve so imele celo prav nasprotno posledico: trgovec je postajal »dobrotnik« za rokodelce. Navsezadnje so trgovci povsod premagali cehovske ovire, in konec koncev ni bilo nobene cehovske zapreke več, ki bi mogla omejiti njih delovanje.

Čim širši je trg, tem bolj raste moč trgovca nad malimi proizvajalci.

Izkoriščanje blagovnega proizvajalca po trgovcu se začenja z nakupom gotovih izdelkov. To je prva oblika trgovskega kapitala. Njegova druga oblika se kaže v združitvi trgovskega kapitala z oderuškim. Gospodarstvo malega blagovnega proizvajalca je skrajno nestabilno. Vsaka nezgoda (bolezen, slaba letina, pogin živine) ga vrže s tira. Trgovec to izkorišča in ne le da kupuje proizvode po nizkih cenah, ampak proizvajalcu tudi posoja surovine, denar, včasih tudi orodje za

proizvodnjo s pogoji, ki ga podjarmljajo. Trgovec združuje v sebi vlogo trgovca in oderuha.

Oderuški kapital je imel veliko vlogo pri uničevanju malih blagovnih proizvajalcev in pri koncentraciji denarnega bogastva v rokah majhne peščice ljudi.

Tretja oblika trgovskega kapitala je plačevanje kupljenih izdelkov z blagom. Trgovci ne plačujejo z denarjem, temveč z blagom, ki ga zaračunajo trikrat draže in vrh tega dajejo še slabo in neustrezajoče blago.

Četrta oblika trgovskega kapitala je plačevanje z materialom, ki ga blagovni proizvajalec nujno potrebuje za svojo proizvodnjo. Blagovni proizvajalec ne nastopa več sam na trgu kot nakupovalec surovin. Nakupovalec surovin postane trgovec, ki prodaja potem te surovine blagovnemu proizvajalcu.

To je izredno važna stopnja v razvoju izkoriščanja blagovnega proizvajalca, ki je izrinjen s trga ne le kot proizvajalec svojih izdelkov, temveč tudi kot kupec surovin.

Izdelovanje blaga za prekupčevalca iz njegovih surovin je bilo zelo razširjeno že v 13. in 14. stoletju v Flandriji in Italiji. V Lillu so se v 17. stoletju pritoževali tkalci, ker so trgovci pokupili na trgu vso volno, tako da so postali mojstri od njih odvisni. V Šleziji je bilo kreditiranje lanene preje po trgovcu večkrat vzrok za popolno obubožanje tkalcev, ker so morali plačevati visoko ceno za material, ki je bil zelo slabe kakovosti. V Angliji so si trgovci z železnino popolnoma podredili rokodelce s tem, da so jim dajali orodje, surovine itd.

Od tu je samo še korak k naslednji obliki zaslužnjevanja blagovnih proizvajalcev, ko jih trgovec z neposredno dodelitvijo surovin prisili, da delajo samo zanj. V tem primeru se trgovec spremeni v tako imenovanega »razdeljevalca«. Stvar ostane v bistvu ista ne glede na to, ali je trgovec neposredno povezan z malim proizvajalcem ali posredno po kakem mojstru, ki sam najema delavce. V tem primeru nastopa lastnik delavnice kot posrednik med trgovcem in delavcem. Trgovec nastopa tu navidezno samo kot trgovec: kupuje in prodaja.

V resnici pa ni več samo trgovec: v tem primeru se trgovski kapital že spreminja v industrijskega — tu imamo že nadaljnji razvoj kapitalističnih odnosov.

Tu moramo poudariti naslednje: trgovski kapital sam po sebi kakor tudi oderuški kapital ne moreta ustvariti kakega novega načina proizvodnje. Trgovski kapital je obstajal tudi v starem veku, v sužnjeposestniški družbi, toda sam po sebi ni mogel družbe, sloneče na suženjstvu, spremeniti v kapitalistično družbo. V sužnjeposestniški družbi namreč ni bilo za to potrebnih pogojev. Šele pri razpadanju fevdalizma, ko se je razvijala mala blagovna proizvodnja, sloneča na privatni lastnini proizvodjalnih sredstev, in so iz nje rasli kapitalistični odnosi, se je mogel trgovski kapital spremeniti v industrijskega. Trgovski kapital je imel zelo važno vlogo pri preobrazbi fevdalne družbe v kapitalistično. Predvsem je imel velik vpliv na razvoj proizvodnje s tem, da je odpiral in ustvarjal nova tržišča (izvoz na Vzhod, izvoz na prekomorska tržišča, organiziranje trgovskih ekspedicij). V zvezi s tem je naraslo povpraševanje, ki je pospeševalo razvoj proizvodnje in dajalo pobudo za njeno povečanje. Trgovski kapital je preskrboval Evropo z novimi vrstami surovin (n. pr. material za barvanje, bombaž) ter ustvarjal s tem pogoje za napredovanje starih in ustvarjanje novih proizvodnih panog; pošiljal je razne nove vrste blaga in dragocenih kovin. Samo taka dejavnost trgovca, ki je preskrboval širok trg, je lahko vodila k razvoju specializiranih industrijskih središč, ki so proizvajala za oddaljena tržišča. Toda trgovec je nastopal, kakor smo prej omenili, tudi kot »razdeljevalec«. Vloga trgovca je bila pri tem lahko dvojna. Po eni strani so vladali taki odnosi, da si je trgovec prisvajal presežno delo na podlagi starega načina proizvodnje. V tem primeru je trgovec prisilil obrtnika, da je delal zanj, ne da bi prinašal kakršno koli spremembo v tehniko in organizacijo proizvodnje. Izkoriščanje rokodelca je le slabšalo položaj neposrednih proizvajalcev. Trgovec jih je puščal na videz samostojne, v bistvu pa jih je spreminjal v mezdne

delavce, jih zaslužnjeval, jim ustvarjal mnogo slabše življenjske pogoje, v katerih je živel delavec, ki je nastopal neposredno kot mezdni delavec. Pri tem je bil monopol trgovcev in oderuhov tem močnejši, čim močnejši so bili fevdalni preostanki. Suženjski odnosi, ki so bili značilni za te začetne razvojne stopnje kapitalizma, so zavirali nadaljnji razvoj kapitalističnih odnosov, ki so potrebovali delavca, ki bi bil osebno neodvisen in brez proizvodjalnih sredstev.

Bolj revolucionarna je tista pot, ko se nakupovalec in industrijec združita v eni osebi, ko sam proizvajalec postane trgovec in industrijski kapitalist, ko gospodar delavnice hkrati nastopa kot organizator veleprodaje, t. j. tudi kot trgovec, ali pa ko nakupovalec začne proizvajati v velikih količinah in ustanovi velike delavnice.

Proces ustvarjanja večjih delavnic zaradi konkurence med blagovnimi proizvajalci se je razvijal tudi brez sodelovanja trgovskega kapitala. Pač pa je razmah trgovskega kapitala nenavadno pospešil ta proces, zaostрил propadanje blagovnih proizvajalcev in pospešil ustvarjanje večjih delavnic. Cehi so poskušali nasilno preprečevati povečanje proizvodnje s tem, da so omejevali število delavcev, zaposlenih v delavnicah. Kakor pa je mojster nakopičil denarno vsoto, ki je presegala potrebna sredstva za organizacijo delavnic na podlagi cehovskih pravil, ali kakor se je prekupčevalec vgnezdil v proizvodnji, tako se je stvar neogibno razvijala v smeri povečanja podjetij.

Ker se je stalno širil trg, se je razen tega tudi domača obrt polagoma spreminjala v proizvodnjo za trg. Ker cehi niso omejevali vaških obrtnikov, so bogatejši med njimi svoja podjetja še povečali. Cehovski mojstri ali samostojni obrtniki, ki so postopno širili svoje delavnice, najemali vedno več delavcev za svoja podjetja, čedalje huje izkoriščali mezdno delo in kopičili čedalje večje kapitalne, so se postopno spreminjali v prave kapitaliste.

\*



Razlika med delavnico kapitalista in delavnico obrtnika je spočetka samo v številu zaposlenih delavcev. Tehnika proizvodnje ostane ista, samo da namesto enega ali dveh pomočnikov dela v njej že 5—7—10 pomočnikov. Kapital si podreja delavca spočetka s tisto tehniko, ki jo je prevzel. Toda že ta okolnost, da je v delavnicah zaposlenih več delavcev kot pri obrtniku, omogoča racionalnejšo organizacijo vsega proizvodnega procesa in vodi k postopni preobrazbi proizvodnje.

Načrtno sodelovanje mnogih ljudi v enem in istem delovnem procesu ali pa v raznih, toda med seboj povezanih delovnih procesih, imenuje Marx kooperacijo. Kooperacija, v kateri izvršujejo delavci istovrstne operacije brez delitve dela, imenujemo enostavno kooperacijo. Lastniki velikih delavnic in nakupovalci, ki so se vgnezdili v proizvodnji, ustvarjajo enostavno kooperacijo s pomočjo najete delovne sile.

To je kooperacija pod komando kapitala.

Enostavna kapitalistična kooperacija ima velike prednosti v primeri z obrtniško delavnico, čeprav sloni na isti ročni tehniki. Enostavna kooperacija pomeni ustvaritev novih proizvodjalnih sil ter zagotavlja večjo produktivnost dela, in sicer iz sledečih vzrokov:

1. Skupno delo neogibno vzbuja tekmovanje in dviga življenjsko energijo delavcev. Človek je »družbena žival« in skupno delo nujno dviga njegovo življenjsko energijo ter spodbuja k intenzivnejšemu delu.

Zaradi tega bo deset ljudi, ki delajo vsak zase, pa četudi opravljajo isti posel, naredilo manj, kakor če bi zaposlil vse skupaj v eni delavnici.

2. Z enostavno kooperacijo dosežemo večjo družbeno silo, kakor je navadna vsota sil posameznih delavcev. Na primer pri dviganju bremen je sila 10 ljudi povsem drugačna, kakor če bi teh 10 ljudi delalo vsak zase. Napori posameznih delavcev bi tu ne imeli nikakega uspeha, ali bi pa povzročili veliko izgubo časa.

3. Uspeh dela v delavnici obrtnika, ki je imel enega ali dva pomočnika, je bil povsem odvisen od individualnih lastnosti (spasobnost za tako vrsto dela, okretnost, moč, marljivost in podobno).

Toda dovolj je, da zbereš deset ljudi v eni delavnici, pa se bodo lastnosti posameznih delavcev med seboj izenačile. Ako je v delavnici zaposlenih deset ljudi, se individualni odkloni medsebojno izravnavajo in gospodar delavnice dobiva proizvod desetih poprečnih delovnih sil.

4. Pri sočasnem delu je mogoč velik prihranek delovnega časa, celo tedaj, ko vsi zaposleni delavci opravljajo enako delo. Še nedavno smo lahko opazovali na primitivno opremljenih gradbiščih, kako se podaja opeka iz roke v roko.

Zidarji so se raztegnili kot veriga od spodaj navzgor in si podajali opeko. V takih primerih je zaradi skupnega dela mogoče doseči velikanski prihranek časa in izdatkov, čeprav vsak posamezen delavec opravlja enako delo.

5. Kooperacija omogoča, da se delo lahko razvija istočasno na velikem prostoru, kar je včasih izredno važno za pospešitev dela (na primer kopanje kanalov).

6. Po drugi strani pa kooperacija dopušča, da se na manjšem prostoru lahko opravi več dela (na primer intenzivno poljedelstvo).

7. Kooperacija je nujno potrebna v takih proizvodnih procesih, kjer so tako imenovani »kritični momenti«, kjer je treba izvršiti delo v določenem kratkem roku, ker bi odlašanje pomenilo velike izgube, na primer pri žetvi, pri striženju ovac itd.

Posebno veliko korist pa dosežemo z delitvijo dela, toda to je že naslednja stopnja v razvoju kapitalistične proizvodnje.

Že enostavna kooperacija ustvarja torej večjo produktivnost dela v primeri z obrtniško delavnico. Delavnice, osnovane na kapitalistični kooperaciji, imajo znatne prednosti v primeri z obrtniškimi. Tudi če se tehnika proizvodnje ne spremeni, že samo sočasno delo mnogih delavcev, kakor pravi

Marx, napravi revolucijo v materialnih delovnih pogojih. Pri kooperaciji lahko delavci skupno uporabljajo orodje. Ako je prej vsakdo uporabljal posebno orodje, sedaj to ni več potrebno. Od tod velikanski prihranek na orodju. Razen tega nastajajo spremembe v splošnih delovnih pogojih, spremeni se obseg delavnice, ki omogoča v primeru potrebe proizvodnjo izdelkov večje razsežnosti (na primer pohištva, ker mali obrtnik-mizar ni mogel izdelovati v svoji delavnici vseh vrst pohištva). V večjih delavnicah je zaradi kooperacije produktivnost večja, izdatki manjši, blago cenejše, pogoji prodaje ugodnejši. Zato je položaj lastnikov takih delavnic na trgu boljši, ker uspešno konkurirajo z blagovnimi proizvajalci, ki delajo sami, brez mezdnih delavcev.

Lenin navaja več primerov enostavne kapitalistične kooperacije iz ruskega življenja, ki dokazujejo prednosti večjih delavnic. Tako je v raziskavanju izdelave pohištva dognano, da so vzroki slabšega položaja za delo posameznikov v primeri z velikimi delavnicami med drugim sledeči:

1. posameznik nima celotnega orodja;
2. število proizvodov, ki jih lahko izdelata posameznik, je manjše, ker v navadni kmečki koči ni mogoče izdelovati obsežnih predmetov;
3. nakupovanje materiala na drobno je mnogo dražje (za 35—40%);
4. posameznik mora prodajati blago ceneje, ker nima gotovine in je nezaupanje kupca do malega »domačega roko-delca« večje.

V velikih delavnicah je produktivnost dela za 20—40% večja kakor v majhnih.<sup>1</sup>

Zato je jasno, da posamezni, samostojni obrtniki vedno bolj propadajo, lastniki velikih delavnic pa vedno bolj bogate.

Velike delavnice, osnovane na enostavni kapitalistični kooperaciji, predstavljajo prehod od male obrti k novi, višji

<sup>1</sup> Glej Lenin, Zbrana dela, 4. izd., III. zvezek, str. 304—305.

obliki industrije. Ta nova oblika industrije se poraja s povečanjem delavnic, ki so obstajale poprej — delavnic, osnovanih na obrtniškem, na ročnem delu.

Treba je poudariti, da enostavna kooperacija ni iznajdba kapitalizma, ker je bila znana že v starem veku. Gigantske zgradbe starodavnosti — piramide, kipi, kanali — so delo enostavne kooperacije, toda v starem veku je le-ta slonela na suženjstvu, na neposrednem prisiljenju k delu. Kapitalistična enostavna kooperacija spodriva malo, drobno proizvodnjo. Zato nastaja tukaj nasprotje med samim načelom kooperacije kot značilno potezo kapitala in proizvodnim načinom, po katerem delajo posamezni samostojni delavci. Nastajajoči kapital postavlja enostavno kooperacijo ljudi, ki jih žene glad in ki nimajo proizvodjalnih sredstev, proti drobni proizvodnji, postavlja kooperacijo mezdnih delavcev kot novo proizvodjalno silo proti drobni proizvodnji. To je nova proizvodjalna sila, ki pa že prav od začetka obstoji kot proizvodjalna sila, s katero razpolaga posameznik. Ta nova proizvodjalna sila je proizvod skupnega dela delavcev, nastopa pa kot proizvodjalna sila kapitala.

Delavci nimajo proizvodjalnih sredstev, denarna sredstva, nujno potrebna za organizacijo večjih delavnic, so pa v rokah kapitalista. Kooperacija mezdnih delavcev je mogoča le zato, ker jih združuje kapital. Lastnik kapitala si prisvaja zastonj vse prednosti skupnega dela delavcev. Kapitalist si brezplačno prisvaja novo proizvodjalno silo. Kapitalistična proizvodnja se namreč začne tisti trenutek, ko kapitalist zaposli v enem in istem proizvodnem procesu večje število delavcev in tako ustvari to novo proizvodjalno silo. »Sočasno delo večjega števila delavcev v enem in istem prostoru (ali, če hočete, na istem delovnem področju) za proizvodnjo iste vrste blaga, pod vodstvom istega kapitalista, pomeni zgodovinsko in pojmovno izhodišče kapitalistične proizvodnje.«<sup>1</sup>

<sup>1</sup> Marx, Kapital, I. zv., str. 270, izdaja »Kulture« (v latinici), 1947.

Samo istočasna uporaba znatne količine delovne sile lahko ustvari pogoje za tako povečanje produktivnosti dela, ki omogoča kapitalistu, da si prisvaja čedalje večji delež delavčevega dela. Enostavna kapitalistična kooperacija vlada povsod, kjer že na široko operira kapital, a se proizvodnja še ni razvila do delitve dela in do strojev. Enostavna kooperacija je mogoča tako v industriji kakor tudi v velikem poljedelstvu.

Lenin pravi:

»To, da so mali proizvajalci osnovali relativno velike delavnice, predstavlja prehod k višji obliki obrtne dejavnosti. Iz drobne, male proizvodnje se poraja *enostavna kapitalistična kooperacija*.«<sup>1</sup>

Vse to nam dokazuje, da je blagovna proizvodnja osnova, na kateri neogibno, sama po sebi raste kapitalistična proizvodnja.

Že enostavna kapitalistična kooperacija je torej izhodišče za razvoj kapitalističnega načina proizvodnje. Ne ustvarja še posebne dobe v industrijski proizvodnji, vendar so to že prvi zarodki kapitalistične proizvodnje. To je njena prva stopnja. Ta proces se razvija dalje. Bogati blagovni proizvajalci in trgovci si z dviganjem števila svojih mezdnih delavcev prizadevajo zagotoviti si nadaljnji dvig produktivnosti dela, da bi povečali svoj profit. Ko so blagovnega proizvajalca privedli do položaja meznega delavca, skušajo le-tega kar najbolj izkoriščati, kajti v tem je izvor njihovih dohodkov, njihovega profita.

## 2. Manufaktura

V 16. in 17. stoletju se je v trgovini izvršila velika revolucija, ki so jo povzročila velika geografska odkritja. Sama geografska odkritja so bila ena izmed posledic razvoja blagovne proizvodnje in denarnega gospodarstva, iskanja novih

<sup>1</sup> Lenin, Zbrana dela, 4. izd., III. zvezek, str. 308.

tržišč, novih izvorov zlata in srebra. Velika geografska odkritja so že znanilec nove, kapitalistične dobe.

Ozkost notranjega trga, pa tudi druge okoliščine, kakor bomo takoj pokazali, so spodbujale k iskanju novih zunanjih tržišč; v prvi vrsti je bila pri tem udeležena buržoazija na obalah Sredozemskega morja. Osvojitve bizantinske države in Carigrada po Turkih je zaprla pot iz Evrope na Vzhod. Potrebno je bilo najti nove poti in nova tržišča. Pomorščaki so poskušali najti novo pot v Indijo.

Pohlep po bogastvu je gnal predstavnike mlade buržoazije različnih dežel k iskanju še nepoznamih dežel in poti.

Med neposrednimi spodbudami za ta daljna potovanja je bilo predvsem iskanje zlata. Ta pohlep po zlatu kaže, kakor pravi Engels, v koliki meri je denar izpodkopal zidove fevdalnih gradov, kako zelo je že od znotraj razjedel fevdalizem. Fevdalizem je v 15. stoletju povsod v Zahodni Evropi propadal. Zlato — to je bilo tisto, po čemer so predvsem hlepeli Evropejci, ki so prihajali v nove dežele. Kakor je bila za fevdalna osvajanja značilna težnja, pridobiti si nove pokrajine, prilastriti si novo zemljo — kajti zemlja je bila temelj fevdalne oblasti — je bilo sedaj prvo, kar so storili Evropejci v novih deželah, da si nagrabiijo tisto čarodejno blago, ki se je imenovalo zlato, kajti zanj se je spričo razvijajočega se blagovnega prometa lahko dobilo vsako drugo blago.

Kapitalistični duh dobičkarstva in pohlepnosti po obogatitvi se je že čutil po vseh deželah. Ta duh je dajal pobudo za iskanje novih tržišč, za razširjenje trgovine, hkrati pa tudi za nadaljnje razširjenje proizvodnje. Posledica tega so bila velika trgovsko-geografska odkritja, odkritje Amerike in morske poti v Indijo.

Španci so uničili staro civilizacijo v Mehiki. V gonji za zlatom so šli na jug in vzhod ter puščali ob strani plodne zemlje severovzhodne pokrajine današnjih Združenih držav Amerike, ker ni bilo zlata. Take dežele so zaznamovali na zemljevidih kot nepotrebne.

Geografska odkritja od koncu 15. stoletja so privedla do znatnega razširjenja trga in močno vplivala na razvoj kapitalističnih odnosov. To je eden izmed glavnih momentov pri prehodu h kapitalističnemu načinu proizvodnje.

Ker so se zaradi teh geografskih odkritij pojavila nova široka tržišča, je bilo potrebno znatno povečati proizvodnjo. Ustvarjena je bila možnost za prodajo blaga v velikih količinah.

Novo usmerjenje trgovskih poti, preselitev trgovine na obale Atlantskega oceana je povzročilo nazadovanje obrtne dejavnosti v Sredozemlju in dalo spodbudo za razmah industrije v novih deželah (v Angliji).

Potrebe razširjenega trga je mogla zadovoljiti le velika kapitalistična proizvodnja. Poglejmo, kako je le-ta nastala.

Gospodarji delavnic so na podlagi izkušenj polagoma prihajali do zaključka, da dosežejo največjo korist le tedaj, če poleg skupnega dela uredijo tudi delitev dela. Enostavna kapitalistična kooperacija se razvija v kooperacijo, ki sloni na delitvi dela.

Pojavlja se manufaktura. Tehnika pri njej je še vedno ročna — od tod tudi beseda »manufaktura« (manus = roka in facere = delati), to se pravi ročna proizvodnja. Manufaktura je že veliko industrijsko podjetje, ki ima velik kapital in mezdne delavce ter proizvaja blago za širok trg. To je že tista stopnja industrijske proizvodnje, ki se je razvila neposredno pred veliko strojno industrijo.

Prvi začetki kapitalistične proizvodnje v obliki manufakture spadajo v 14. in 15. stoletje. Že v 14. stoletju so ustanovili florentinski trgovci, ki so vstopili v ceh suknarjev, delavnice, v katerih so pripravljala dela proizvodnje (čiščenje, izmivanje, česanje volne) opravljali mezdni delavci. Predilci in tkalci pa so delali doma kot na videz samostojni proizvajalci. Predice so bile po večini kmetice, tkalci pa meščani. Ta »samostojnost« tkalcev pa je bila docela navidezna. Po naročilu drugih oseb niso smeli delati. Stroj, s

katerim je tkalec delal, je bil last podjetnika ali pa je podjetnik imel zastavno pravico nanj.

Podjetnik (suknar) je lahko odvzel tkalcu stroj, kadar se mu je zahotelo. Zato je moral tkalec delati ob vsakršnih pogojih.

V 14. in 15. stoletju so se posebno razvile manufakture volne v Flandriji in Angliji.

V Angliji je bilo v 15. stoletju že mnogo suknarjev, ki so nakupovali volno in jo dajali presti, nato pa tkati iz preje sukno, ki so ga nato še zvaljali in pobarvali. Delo so oddajali rokodelcem različnih strok, ki pa izgotovljenih polizdelkov niso oddajali drug drugemu v nadaljnje delo, temveč manufakturistu.

Manufakture se praviloma pojavljajo predvsem tam, kjer je bila razvita množična proizvodnja za zunanji trg. Ta pa je bila razvita pretežno v velikih središčih prekomorske in kontinentalne trgovine (flandrska, holandska in nekatera španska mesta ter Carigrad). Tu je rasla manufaktura na ruševinah lokalne drobne blagovne proizvodnje, tu je bil trg že toliko razvit, tu je konkurenca tako narasla in propadanje drobne blagovne proizvodnje je prišlo tako daleč, da so bili dani vsi pogoji za velika kapitalistična podjetja — manufakture.

Izven teh velikih trgovinskih središč se pa manufaktura prvotno ni razvila iz mestnega rokodelstva, temveč iz vaških pomožnih obrti. Na vasi ni bilo cehovskega vpliva, ki bi omejeval napredovanje proizvodnje; zato je bilo tam mogoče na široko razviti proizvodnjo.

Pritegnjenje vasi v blagovno proizvodnjo industrijskih izdelkov je bil eden najvažnejših pogojev za razvoj velike proizvodnje.

Po drugi strani pa je mogla nastati manufaktura samo kot posledica delitve dela, ki se je razvila na podlagi mestnega rokodelstva. Posebno razširjena je bila manufaktura v tekstilni



industriji. Marx in Engels sta pisala: »Prve manufakture so nastale v tkalski obrti in so tudi ostale glavne med ostalimi manufakturami.«<sup>1</sup> To je bilo medvomno v zvezi s tem, da se je v tekstilni obrti že razvila družbena delitev dela. Omenili smo že, da je bilo v industriji sukna zaposlenih do 20 raznih vrst specialistov.

»Tkanje je vrsta dela, ki večidel ne zahteva velikih izkušenj in se deli na nešteto strok; zato se je po svojem bistvu upiralo cehovskim vezem. Zato se je tkalska obrt često razvijala tudi izven okvira cehovske organizacije, v vaseh in trgih, ki so se postopno spreminjali v mesta, in sicer v najbolj cvetoča mesta v vsaki deželi.«<sup>2</sup>

Napredujoča družbena delitev dela in čedalje večja specializacija omogočata kapitalistu, da to delitev dela bodisi prenese v delavnico (združitev rokodelcev raznih strok v enem podjetju), bodisi da delo na novo razdeli v svoji delavnici ali pa da organizira delitev dela med proizvajalci, ki so na videz samostojni, v resnici pa popolnoma podrejeni enemu kapitalistu. Sistematična delitev dela znatno dviga njegovo produktivnost. Manufaktura nadalje pogloblja in širi delitev dela in še bolj očitno kaže vse prednosti velike proizvodnje. V manufakturi se proizvajajo izdelki z manjšo porabo dela, z manjšimi stroški za kapitalista. V konkurenci s posamezniki in z velikimi delavnicami, ki ne slone na delitvi dela, je manufaktura na boljšem. Pojav manufaktur — velikih industrijskih podjetij prinaša torej v družbene odnose bistvene spremembe: pospešuje propadanje drobne proizvodnje, razvija industrijski kapital (ki je na določeni stopnji tesno in neločljivo zvezan s trgovskim kapitalom), pospešuje razvoj meznega dela v množičnem obsegu in popolnoma podreja kapitalu malega blagovnega proizvajalca, ki je v resnici postal mezdni delavec.

<sup>1</sup> Marx in Engels, Zbrana dela, IV. zvezek, str. 45.

<sup>2</sup> Prav tam, str. 46.

V pogojih cehovskega rokodelstva je bila proizvodnja preračunana na določeno popraševanje; ker je bila popolnoma navezana nanj, se je tudi počasi širila. Kakor hitro pa se pojavi industrijski kapital, se vse iz temelja izpremeni. Ker postane smoter obogatitve, začneja proizvodnja hitro naraščati. Buržoazija ustvarja manufakturo. Seveda to ni bil zavesten poskus, da se pripravi preobrat v družbenih odnosih. Trgovci so mislili samo na eno — kako bi čim ceneje proizvajali in čim bolj obogateli.

»Ko je v obdobju fevdalnega reda začela mlada evropska buržoazija graditi poleg majhnih cehovskih delavnic velika manufakturna podjetja in je na ta način gnala dalje proizvajalne sile družbe, seveda ni vedela in si ni ubijala glave s tem, do kakih *družbenih* posledic bo dovedla ta novotarija, ni se zavedala in razumela, da bo ta „majcena“ novotarija privedla do take pregrupacije družbenih sil, ki se mora končati z revolucijo takó proti kraljevski oblasti, ki je njeno milost buržoazija tako visoko cenila, kakor tudi proti plemičem, ki so se v njihove vrste pogosto želeli v svojem sanjarjenju povzpeti njeni najboljši predstavniki — hotela je le poceniti proizvodnjo blaga, vreči čimveč blaga na trg v Aziji in v pravkar odkriti Ameriki ter napraviti čimveč profita — njeno zavestno dejavnost so omejevali ozki okviri te vsakodneвне prakse.«<sup>1</sup>

Manufaktura nastaja na dva načina: ali se v eni delavnici združijo delavci raznih strok, ali pa zbere kapitalist delavce ene in iste stroke v skupni delavnici ter sam organizira delitev dela. V prvem primeru se sicer zdi, da se ni zgodila nikaka sprememba, če so se delavci raznih strok združili v isti delavnici. Tako se je na primer za izdelavo kočij združilo delo kolarja, jermenarja, krojača, ključavničarja, kleparja, strugarja, steklarja, pleskarja itd. V resnici pa so tu že nastale bistvene spremembe. Ker se ključavničar dolgo

<sup>1</sup> Zgodovina VKP(b), str. 127—128, CZ 1946.

časa ne ukvarja s splošnimi ključavničarskimi deli, temveč samo z natančno določeno specialno operacijo v proizvodnji kočij, polagoma neha biti pravi ključavničar in postane specialist za določeno ključavničarsko operacijo.

V drugem primeru kapitalisti združujejo v delavnici delavce iste stroke in tedaj jim veliko število delavcev omogoča delitev dela. Tako je delavec postopno vedno bolj vezan na specialno operacijo, ki je del njegove prejšnje stroke. Če je na primer prej en sam rokodelc opravljal vse delo, ki je potrebno za proizvodnjo šivanke, je sedaj v manufakturi zaposlena s proizvodnjo šivank vrsta ljudi, od katerih vsak posameznik izvršuje le eno delno operacijo, na primer to, da ošili konico šivanke.

Delovni proizvod tedaj ni več proizvod individualnega dela, temveč se spremeni v družbeni proizvod cele skupine rokodelcev.

Manufaktura vodi torej tako v prvi kakor tudi v drugi obliki k zožitvi stroke, k podrobnejši specializaciji dela.

Bodisi da manufaktura še nadalje deli delo ali da kombinira obrti, ki so bile prej samostojne, končni rezultat v obeh primerih je torej ta, da se delo še bolj specializira.

To pomeni, da manufaktura sestoji iz delavcev, ki izvršujejo enostranska, nesamostojna dela. Delavec, ki dalj časa vrši le eno, strogo omejeno operacijo, se v njej spopolni in si pridobi veliko spretnost v tem, da doseže potreben uspeh z najmanjšo porabo sil.

Delitev dela v manufakturi potemtakem znatno dviga produktivnost dela. Večjo produktivnost dela v manufakturi povzroča tudi to, ker delavec, ki je stalno zaposlen le z eno operacijo, prihrani čas, ki se neizogibno porabi, če prehaja od ene vrste dela k drugi.

Zato napreduje tudi intenzivnost dela. Zaradi specializacije se torej dviga produktivnost kakor tudi intenzivnost delavčevega dela.

Dviganje produktivnosti dela ne zavisi samo od delavca, samo od organizacije dela, temveč tudi od orodja, s katerim delavec dela. To orodje pa se zaradi specializacije dela popolnjuje. Ako je prej delavec imel eno samo kladivo za vse mogoče operacije, sedaj lahko izbira kladiva raznih velikosti in oblik, da tako doseže največjo produktivnost dela. V dobi manufakture je bilo okoli 500 različnih vrst kladiv.

Čedalje podrobnejša delitev dela zahteva specializacijo delovnega orodja, specializacija pa spet dviga produktivnost dela. Delovno orodje se poenostavlja,boljšuje in specializira. Vse to ustvarja materialne pogoje, da se uvedejo stroji kot kombinacija enostavnih orodij. Toda o tem kasneje.

Sedaj pa pogledjmo, v kolikoto dviganje produktivnosti dela zavisi od notranjega ustroja manufakture!

Treba je razlikovati dve obliki manufakture: heterogeno in organsko manufakturo. Notranja ureditev manufakture zavisi od vrste proizvoda, ki se proizvaja v tej manufakturi. Proizvod je lahko le mehanična združitev raznih delnih proizvodov, ali pa je lahko rezultat vrste zaporednih, med seboj povezanih operacij pri obdelavi določenega predmeta.

Tako je na primer ura sestavljena iz cele vrste detajlov, ki so vsak sam zase samostojen izdelek posebne obrti. Proizvodnja vseh teh detajlov v eni in isti delavnici nikakor ni potrebna in je bila v resnici redka izjema. Navadno izdelujejo le nekaj delov v eni in isti veliki delavnici, ostale dele pa proizvajajo delavci, ki delajo za kapitalista doma.

Lenin navaja za primer izdelovanje kovčegov v permski guberniji. V tej obrti izdeluje nekoliko velikih podjetnikov, ki imajo delavnice z meznimi delavci, posamezne dele v svojih delavnicah, v glavnem pa oddajajo material malim delavnicam; nato sestavljajo v svojih delavnicah dele kovčegov in jih po dokončni obdelavi pošiljajo na trg. Izdelava kovčega se deli na 10—12 operacij.

Za drugo obliko manufakture, ki jo Marx imenuje organsko, je značilno to, da je za dokončni proizvod dela po-

trebna vrsta med seboj odvisnih operacij in da mora delovni proizvod preiti niz zaporednih obdelovalnih procesov. Zaradi prednosti, ki jih ima skupno delo v manufakturi, pa nikakor ni treba, da bi se hkrati vršila samo ena izmed raznih operacij. Ako je na primer prej rokodelca moral nategovati žico in jo šele potem razrezati na dele, primerne za velikost bucike, ter jo šele nato lahko začel širiti, se sedaj vse te operacije vršijo hkrati. Medtem ko eni delavci nategujejo žico, drugi že nasajajo glavice na bucike, tretji jih brusijo itd. Manufaktura je spremenila začasno zaporednost posameznih stopenj procesa, kot pravi Marx, v njihovo razvrstitev po prostoru.

Popolnoma jasno je, da ima izmed obeh oblik manufakture glede na večjo produktivnost dela prednost organska, ker je pri njej lažje deliti, čedalje bolj specializirati delo v delavnici. Detajliranje operacij ima nedvomno poleg drugih prednosti tudi to, da dviga produktivnost dela.

Adam Smith je navajal kot primer manufakture, v kateri je 10 ljudi izdelalo nad 48.000 bucik na dan. Torej je na vsakega delavca prišlo okoli 4800 bucik dnevno. Ako bi izdelovali delavci te bucike vsak zase, neodvisno drug od drugega, ne bi nobeden od njih mogel izdelati niti nekaj desetih bucik na dan. Takoj so se pokazale vse prednosti delitve dela.

Zaradi delitve dela se v manufakturi lahko hkrati opravlja vrsta raznih operacij, kar je bilo rokodelcu v njegovi delavnici popolnoma nemogoče. Zato se lahko v določeni časovni enoti proizvede več gotovih izdelkov.

Specializacija delavcev na posamezne operacije ustvarja med različnimi opravili nenavadno tesno medsebojno povezanost: zato jih je treba časovno natanko vskladiti. Ako je torej spočetka uporabljano množičnega dela v neki meri omogočalo delitev dela, pa zahteva razvoj specializacije delavcev, da se v manufakturi zaposluje določeno število delavcev, ker je med raznimi operacijami določeno količinsko razmerje. Nujno potrebno je, da je pri vsaki operaciji zaposleno natančno določeno število delavcev. Delitev dela v

manufakturi zahteva torej tudi določeno velikost manufakture. Manufaktura je rodila delitev dela. Delitev dela sama pa ustvarja potrebo po manufakturi velikega obsega. Da bi dosegla veliko produktivnost dela, mora manufaktura zaposliti veliko (določeno) število delavcev.

Tako vidimo, da manufaktura ustvarja pogoje za znaten dvig produktivnosti dela in spreminja delovni proizvod posameznega delavca v proizvod skupnega dela cele skupine delavcev, zaposlenih pod komando kapitalista.

Manufaktura je že velika kapitalistična proizvodnja. Tu je prvič zavestno zastavljena naloga, da se skrajša delovni čas, potreben za proizvodnjo nekega proizvoda. Manufaktura omogoča skrajšanje družbeno potrebnega dela, pocenjuje proizvod in pričinja spodrivati drobno proizvodnjo. Kljub vsemu temu pa manufaktura nima odločilnih prednosti v primeri z drobno proizvodnjo.

Manufaktura dviga produktivnost dela, toda njena osnova je slej ko prej ročna tehnika. Manufaktura ne more zadati odločilnega udarca drobni proizvodnji. Velika množina malih delavnic ostane še nadalje (medtem ko življenjski standard proizvajalcev pada). Ta okolnost omogoča, da se v veliki meri kombinira delo v velikih in malih delavnicah. Ravno ročna tehnika kot osnova proizvodnje omogoča kapitalistu, da organizira manufakturo na temelju vrste majhnih delavnic. Lenin je zelo podrobno pojasnil to okolnost, ko je pokazal, kako na videz samostojni blagovni proizvajalci postajajo v bistvu mezdni delavci velike manufakture.

Lenin ne označuje manufakture kratko in malo kot veliko podjetje pod eno streho. Manufaktura je vsekakor veliko podjetje, ni pa nujno, da je pod eno streho.

Katere pa so tiste značilne poteze manufakture, ki omogočajo, da manufaktura lahko kombinira veliko in drobno proizvodnjo? Lenin navaja te lastnosti: manufaktura temelji na ročni proizvodnji, na široki bazi malih podjetij; manufaktura uvaja delitev dela med meznimi delavci v delavnici

in izven nje; delovni človek pa, ki je na videz sicer samostojen, pada na položaj meznega delavca.

Dalje je treba poudariti, da manufakturo vodi industrijec, ki je hkrati tudi trgovec. Industrijec nastopa v tem primeru kot trgovec in kot nakupovalec. Nakupovalec v manufakturi je kompliciran tip tovarnarja. Po tem se razlikuje od nakupovalca v malih vaških obrtih.

Leninova analiza manufakture je torej pokazala, da je na temelju ročne tehnike tesna zveza med malimi in velikimi podjetji, da velika podjetja nastajajo iz malih, na osnovi malih, da so mala podjetja zunanji oddelki manufakture, da si velekapitalisti podrejajo male kapitaliste, male gospodarje delavnic, ki nastopajo samo kot posredniki med velekapitalisti in svojimi delavci. V manufakturnem razvojnem razdobju kapitalizma je torej prav zaradi tega, ker tehnika ostane še nadalje ročna, docela neizbežna zveza malih podjetij z velikimi, nujen obstoj malih podjetij kot baza velikih in obstoj meznega dela na domu kot dopolnilo manufakture.

Lenin navaja več primerov, kako manufaktura naravnost ustvarja mezdno delo na domu za kapitalista. Tako navaja za primer industrijo krtač v moskovski guberniji. Spočetka je bilo mnogo velikih delavnic, kar naenkrat pa so pričele izginjati, zato pa je nastajalo čedalje več malih delavnic. Ali je mar to dekapitalizacija industrije? Ne. Izumili so stroj za vrtanje lukenj v deščico krtače. Delo je bilo potem tako lahko, da so ga lahko opravljale doma tudi ženske, in velike delavnice so prenehale s svojim delom. Industrijci so začeli deliti material na dom in tako so žene, ki so delale za bomo plačo doma, nadomestile delavce, ki so bili prej zaposleni v podjetnikovi delavnici.

Vidite torej, da je manufaktura tesno povezana z malimi podjetji in da jih celo ustvarja. Ravno ta mala podjetja pa v svoji celoti tvorijo to manufakturo, ki jo je ustvaril kapital.

Mezdno delo na domu za kapitalista, ki ga organizira manufaktura, nujno poraja množico posrednikov med kapita-

listi in delavci. Velepodjetnik v resnici ne more sam deliti svojega materiala stotinam in tisočem delavcev. Zato vidimo vrsto posrednikov, ki hočejo obogateti pri posredniškem poslu.

Lenin je opozoril na neposredno zvezo med mezdnam delom na domu za kapitalista in propadanjem kmetov. Prav propadanje kmetov, njih delitev na ljudi, ki nimajo ničesar razen svoje delovne sile, po drugi strani pa na bogate kmete, ki nastopajo kot posredniki med velekapitalisti in kmečkimi množicami, ustvarja pogoje za širjenje dela na domu.

Mezdno delo na domu pa ustvarja ne samo pogoje za brezsrčno izkoriščanje, temveč daje podjetniku tudi možnost, da precéj prihrani na izdatkih, ker mu za povečanje proizvodnje ni treba zalagati sredstev za gradnjo delavnic itd.

Manufaktura je že precejšen korak naprej v ločevanju obrti od kmetijstva. S tem da manufakturist vedno bolj izkorišča kmeta, ki je hkrati tudi obrtnik, ga prisili, da polagoma opušča kmetovanje. Ker pa je osnova manufakture še vedno ročna tehnika, se obrt ne more popolnoma ločiti od kmetijstva. Okrog nepoljedelskega središča nastaja krog kmetijskih naselbin (na pol industrijske, na pol kmečke vasi). Manufaktura še ne more dokončno ločiti industrije od kmetijstva.

Kot industrijsko podjetje je manufaktura napredna oblika v primeri z rokodelstvom, toda ta napredna oblika se razvija v pogojih kapitalizma in jo zato nujno spremlja znatno poslabšanje delavčevega položaja.

Medtem ko je moral biti v obrtniški proizvodnji vsak rokodelc kvalificiran in izurjen v svojem poslu, pa omogoča manufaktura s svojo delitvijo dela, da se zaposle v proizvodnji tudi ljudje, ki nimajo nobene posebne kvalifikacije. Manufaktura deli delo v toliki meri, da postanejo posamezne operacije določeni, preprosti gibi, ki jih je zmožen vsakdo.

Po drugi strani pa je potrebno manufakturi večje število izurjenih in kvalificiranih delavcev. Manufaktura vzgaja delavce, ki so posebno spretni v posameznih operacijah. Lenin je poudaril, da je niz manufaktur v Rusiji zrasel v okrajih,



ki so se že do neke mere specializirali na določeno proizvodnjo. Zato se pojavljajo po eni strani izučeni in posebno izurjeni delavci, po drugi strani pa skupine neizučениh delavcev.

Ker omogoča manufaktura z delitvijo operacij na posamezne detajle bolj enostavne in bolj zamotane, bolj grobe in bolj fine operacije, nastaja med delavci razlika, *cela hierarhična lestvica delavcev, zaposlenih v manufakturi*. Tej razliki ustreza tudi višina mezde. Delitev na izučene in neizučene delavce, razvrstitev delavcev po stopnji kvalifikiranosti je plod manufakture.

Stroga specializacija, ki jo uvaja manufakturna proizvodnja, deluje zelo negativno na razvoj delavčeve osebnosti. Iz umetnika (čeprav primitivnega) — kar je želel postati vsak srednjeveški rokodelc — se spreminja manufakturni delavec v enostransko razvitega človeka. S tem da delavci urijo svojo spretnost v posameznih operacijah do virtuoznosti, nastajajo iz njih hkrati virtuozi in invalidi strogo deljenega dela, kakor pravi Lenin — in sicer virtuozi kot precej redki, pohabljeni pa kot množičen pojav. Slabih prsi, z nesorazmerno razvitimi rokami, enostransko grbasti itd. — to je tip ljudi, ki jih poraja manufaktura. Poklicne bolezni so posledica manufakture.

Lenin navaja zelo zanimiv primer iz spisa Grigorjeva o pavlovskih rokodelcih. Grigorjev piše, da je maletel na takega delavca-virtuoza, »... ki se je mučil 6 let pri eni in isti stiskalnici in je s svojo boso levo nogo vdolbel v desko že globoko luknjo. Delavec je z bridko ironijo dejal, da ga bo gospodar odpustil, ko bo izdolbel desko skozi in skozi.«<sup>1</sup>

Manufaktura pohablja delavce tudi duhovno, ker jemlje njihovemu delu vsako ustvarjalno pobudo. Rokodelc je pri opravljanju svojega dela razvijal neko ustvarjalnost. Resda so bile možnosti za ustvarjalno delo majhne, vendar je nekaj

<sup>1</sup> Lenin, Zbrana dela, 4. izd., III. zvezek, str. 577.

ustvarjal. Delavec, ki se specializira na določeno detajlno operacijo, je navezan na tisto operacijo vse svoje življenje, kapital ga preobraža kratko in malo v privesek te operacije. Delavec izgubi vse svoje duhovne potence, ki postanejo, kot pravi Marx, duhovne potence kapitala. Manufaktura dokončno loči umsko delo od telesnega.

Manufaktura pohabi delavce duhovno tako hudo, da kapitalist za vrsto del usposablja celo na pol bebce. Posamezna dela so tako preprosta, da jih lahko opravlja človek s povsem omejenimi umskimi sposobnostmi.

Pohabljanje množice delavcev v manufakturi služi enemu samemu smotru — ustvariti kapitalistu profit in mu dati priložnost, da si prisvoji večji del delavčevega dela.

Posebno težak je položaj delavcev, ki delajo doma. Pod videzom samostojnih proizvajalcev se v resnici skrivajo mezdni delavci in tu je izkoriščanje posebno brezobzirno. Tu gre za pravi sistem izžemanja. Lenin navaja več takih primerov: pri valjanju sukna, v industriji bakra, v zlatarski obrti in pri odmotavanju bombažne preje so vladali naravnost nezaslišani, neznosni delovni pogoji: saj so ponekod delali tudi po 19 ur na dan.<sup>1</sup>

Manufaktura poleg tega veča odvisnost delavcev od kapitalista. Delavec je bil spočetka samostojen rokodelc; bil je na primer ključavničar in je znal izdelovati razne gotove izdelke, sedaj pa opravlja samo tista ključavničarska dela, ki so potrebna pri proizvodnji kočij, ali pa šili samo konice bucik. Njegova odvisnost od kapitalista se s tem izredno poveča.

Že pri enostavni kooperaciji nastaja sistem despotičnega vodstva proizvodnje.

Vsako skupno delo zahteva meko vodstvo. Že pri enostavni kapitalistični kooperaciji je potrebno vodstvo dela, še mnogo bolj potrebno pa je v manufakturi, kjer je delo v podjetju

<sup>1</sup> Lenin, Zbrana dela, 4. izd., III. zv., str. 342, 369, 370, 388, 389.

načrtno organizirano in deljeno. Manufaktura je kompliciran organizem, ki mora imeti svoje vodstvo, in v resnici ga vodi industrijski kapitalist. Ta pa ni zato kapitalist, pravi Marx, ker vodi podjetje, temveč vodi podjetje zaradi tega, ker je kapitalist. In ravno zavoljo tega si zastavlja posebne specifične naloge, ki sestojijo v tem, da bi kar največ izžehl iz delavca v svojo korist. Zato je potreben cel sistem despotskega vodstva, hierarhija nadzornikov in popoln sistem kontrole.

V manufakturi se razvija nasprotje med mezdanim delom in kapitalom. Oblika manufakture sicer delno prikriva to nasprotje. Saj je vendar značilno za kapitalistično manufakturno, da je v njej majhno število velikih podjetij, ki so povezana z znatnim številom malih, na videz samostojnih podjetij. Ta navidezna samostojnost pa pomeni v resnici popolno odvisnost blagovnega proizvajalca od kapitalista. Nasprotje med delom in kapitalom, pa naj je še tako prikrito, že obstaja.

Za manufakturno je značilno to, kakor pravi Lenin, da se prepad med delom in kapitalom kaže že povsem jasno.

Manufaktura torej silno zaostruje izkoriščanje delavca po kapitalu. Manufaktura siromaši delavca duhovno, ga pohablja telesno in spreminja v privesek kapitala; v enostranskega in telesno slabo razvitega človeka. Manufaktura ustvarja sistem despotičnega vodstva v podjetjih. Manufaktura dokončno utrdi ločitev med umskim in fizičnim delom.

V svojem poveličevanju kapitalističnega načina proizvodnje so buržoazni ekonomisti po vsej sili hoteli dokazati, da je ta razdelitev dela — na umsko in fizično — naravni zakon in da zatorej ni treba nobenih ukrepov za kulturni dvig ljudskih množic.

Garnier na primer je dejal, da izobrazba ljudstva ni potrebna, ker je v protislovju z delitvijo dela.

Kakor vidimo, je tudi manufakturna delitev dela, ki pohablja delavce, našla svoje zagovornike.

Govorili smo že o tem, da je kapitalistična manufaktura nastala v 14. in 15. stoletju, toda kot značilna oblika kapitalistične proizvodnje se je razvila šele sredi 16. stoletja in to ostala do zadnje tretjine 18. stoletja. Kapitalistična doba se pa začne šele v 16. stoletju.

Kaj pa je bilo potrebno za to, da je manufaktura postala »značilna oblika« kapitalistične proizvodnje? Očitno je bilo potrebno naslednje: 1. množica delavcev, osebno neodvisnih, toda brez lastnih proizvodjalnih sredstev; 2. zadostni denarni kapitali, ki so nujno potrebni za organizacijo velikih podjetij.

Razen tega zahteva veleproizvodnja seveda tudi širok trg za prodajo izdelkov množične proizvodnje.

V Italiji, kjer se je kapitalistična proizvodnja razvila prej kot v drugih deželah, so bili prej odpravljene tudi fevdalni odnosi. Toda kmet se je sicer osvobodil tlake, ostal pa je brez lastne zemlje. Mesta so se prenapolnila s proletariatom. Iz tega vzroka, prav tako pa tudi zaradi mednarodne trgovine, ki je že zdavnaj cvetela ob obalah Sredozemskega morja, se je manufaktura močno razširila v Italiji že v 14. in 15. stoletju. Drugače so se razvijali odnosi v Angliji.

Mezdno delo v kmetijstvu je bilo uvedeno v Angliji že v 13. in 14. stoletju. Prvi predstavniki meznega dela, kmečkega proletariata, so bili v pretežni večini osvobojeni ali pobegli kmetje, ki so se naselili v mestih in ob žetvi zopet odhajali zaradi zaslužka na vas, ali pa propadli predstavniki neodvisnih kmetov.

Konec 14. stoletja v Angliji tlačanske odvisnosti dejansko ni bilo več.

Samo po sebi je umevno, da je po odpravi tlačanstva narasčalo število kmetov, ki niso imeli nikakih proizvodjalnih sredstev. Vendar pa je razpadanje na sloje napredovalo še vedno tako počasi, da so v 15. stoletju tvorili glavno množico

prebivalcev v Angliji samostojni kmetje. Farmarstvo (kapitalistično podjetništvo v kmetijstvu) se je počasi razvijalo.

Farmar v prvotni obliki je bil še kmet tlačan, ki je upravljal graščinsko posestvo. Velikokrat so se odnosi razvijali tako, da je zemljiški gospod, lastnik zemlje, prepuščal upravitelju, da dela na posestvu kar hoče in zahteval od njega samo določeno vsoto denarja. To razmerje je bilo že zelo podobno farmarskemu, vendar je bil to še vedno le upravitelj posestva. V drugi polovici 14. stoletja je pa na njegovo mesto že stopil farmar, pravi zakupnik, ki ga zemljiški lastnik zalaga s semenjem, živino, poljedelskim orodjem — skratka z vsemi potrebnimi sredstvi za proizvodnjo. Ni še nastal razred bogatih kmetov, ki bi sami imeli vsa potrebna proizvodjalna sredstva. Farmar torej najema pri zemljiškem gospodu ne le zemljo, temveč tudi proizvodjalna sredstva.

Na naslednji razvojni stopnji pa se pojavi tako imenovani na pol farmar. Delitev naspol je sploh značilna stopnja v razvoju farmarskega gospodarstva ne le v Angliji, temveč tudi v drugih deželah kot stopnja v razvoju bogatega kmeta: polovico vseh proizvodjalnih sredstev daje zemljiški gospod, drugo polovico pa farmar.

Toda delitev naspol je le prehodna oblika k farmarskemu gospodarstvu, ki ga že vodi na svojo odgovornost in riziko farmar, zakupnik sam. Delitev naspol kmalu izgine. Kdo postane farmar? V pretežni večini bogatejši kmetje, bivši na pol farmarji, lokalni trgovci, oderuhi, včasih pa tudi kak priseljenec.

Sam zemljiški gospod, landlord, je bil zelo zainteresiran na farmarstvu.

V pogojih razoveta fevdalnih odnosov je bilo zemljiškemu gospodu mnogo do tega, da bi kmet imel svoj delež in da bi delal zanj, za zemljiškega gospoda; ko pa je tlako nadomestila denarna odškodnina za zemljo, to se pravi denarna renta, pa zemljiškemu gospodu ni bilo več po volji, da bi bil kmet lastnik svojega zemljišča. Kmet je plačal denarni znesek, za

katerega sta se dogovorila poprej, in njegovo zemljišče je bilo dedno. Hkrati pa je povečana možnost prodaje na trgu omogočala bogatejšim kmetom, da plačajo zemljiški gospodi znatno večjo denarno zakupnino, kakor jo je plačeval navaden srednji samostojni kmet. Bogati kmet je lahko intenzivneje delal, lahko se je lotil gospodarjenja, usmerjenega na trgovanje, in lahko je plačal zemljiškemu gospodu dokaj več kot mali kmet. Razen tega se je zemljiški gospod z njim lahko dogovoril o rokih zakupnine. Zato se je zemljiški gospod končno odločil za to, da zamenja individualnega malega, samostojnega kmeta s kapitalističnim farmarjem.

Kraljevska oblast je skušala na vse mogoče načine preprečiti, da bi novi priseljenci najemali zemljo: kajti kdor je vezan na zemljo, je kraljevi vazal in mora zato izpolnjevati svojo vojno obveznost. Toda kraljevski zakoni niso mogli ustaviti razvoja blagovnega gospodarstva. V drugi polovici 15. stoletja je bila že znatna skupina zakupnikov, sestavljena iz slojev, ki so bili dokaj različni po svojem izvoru. Kljub temu pa je proces koncentracije zemlje v rokah farmarjev potekal izredno počasi.

V 15. stoletju, ko so neodvisni kmetje še sami uživali plodove svojega dela, ko so osnovne množice sestavljali samostojni kmetje in so kmetijski delavci poleg majhnega dela zemlje imeli tudi pravico izkoriščati srenjska zemljišča, farmar ni mogel bogateti. Prevladovanje malih samostojnih kmetov je pomenilo, da za razvoj manufakture še ni bilo dovolj delavcev brez lastnih proizvodnih sredstev, pripravljenih, da delajo pri kapitalistu za mezdo. Prevladovanje malega, samostojnega kmečkega gospodarstva je tudi pomenilo, da ni dovolj močnega notranjega trga, kajti malo kmečko gospodarstvo je bilo na pol naturalno in je še vedno proizvajalo večinoma izdelke, ki jih je samo potrebovalo. Od tod je tudi izvirala omejenost notranjega trga. Manufaktura pa, ki se je porajala, se je mogla opirati le na ta ozek notranji trg, kajti zunanja trgovina še ni bila dovolj razvita.

V 15. stoletju torej v Angliji še ni bilo potrebnih pogojev, da bi manufaktura postala »značilna oblika kapitalistične proizvodnje«.

Tempo ustvarjanja denarnih bogastev in formiranja svobodne delovne sile se ni razvijal sorazmerno s potrebami trga in razvojnimi možnostmi proizvajalnih sil. Trg se je širil hitreje, kakor je maraščala kapitalistična proizvodnja.

Ves razvoj kapitalistične proizvodnje je pospešila uporaba sile. Buržoazija je z nasilnimi ukrepi odvzela proizvajalcem sredstva, jih osredotočila v svojih rokah ter jih spremenila v kapital.

Buržoazni znanstveniki si prizadevajo na vse mogoče načine olepšati nastanek kapitalizma. V raznih variacijah si izmišljajo pripovedke o tem, kako so se kapitalisti razvili iz marljivih in varčnih ljudi, proletarci pa iz lenuhov, ki niso hoteli delati. Pripovedujejo pravljice o tem, da so ravno najmarljivejši obogateli in da so konec koncev — pravijo — ti bogataši obsuli siromake z dobrotami ter jim dali dela. Te pripovedke so seveda gola bedarija.

Kapitalistični red nikakor ni otrok takih idiličnih metod akumulacije, o kateri pripovedujejo buržoazni ekonomisti. Niti najmanj ni bilo podobno idili nasilno uničevanje proizvajalcev z odvzemanjem njihovih proizvajalnih sredstev in bivališč, niti metode direktnega ropanja in najogabnejših zločinov.

Buržoazija si je na najbolj umazane načine ustvarjala kapitalo in delavce, »svobodne kot ptice«.

V tem je ravno bil proces tako imenovane prvotne akumulacije kapitala. Njeno bistvo je nasilna ločitev proizvajalca od proizvajalnih sredstev in koncentracija teh sredstev v rokah kapitalistov, kjer se spreminjajo v kapital. To sta dve strani enega in istega pojava.

Ta proces imenujemo prvotno akumulacijo zato, ker se ta akumulacija dogaja pred kapitalističnim načinom proizvodnje. Ta prvotna akumulacija ni rezultat izkoriščanja delavca v

procesu kapitalistične proizvodnje, temveč se dogaja pred kapitalistično akumulacijo, ki se vrši z neposrednim izkoriščanjem meznega delavca v procesu proizvodnje. Na osnovi kapitalistične proizvodnje si kapitalisti prilasaajo del delavčevega dela, ker delavec nima proizvodjalnih sredstev in je prisiljen delati za kapitalista. Ta prisvojeni del dela trošijo kapitalisti deloma za svoje lastne potrebe, ostalo pa gre za razširjenje kapitalistične proizvodnje in zaostritev kapitalistične eksploatacije. Tako se razvija proces kapitalistične akumulacije, ki pa sledi šele po prvotni akumulaciji. Le-ta je namreč nujen pogoj za razvoj kapitalističnega izkoriščanja, ker se šele z njo ustvarjajo pogoji za kapitalistično proizvodnjo in akumulacijo. Ravno tu nastajajo prvotni pogoji, ki prisilijo delavca, da gre h kapitalistu in da ustvarja vir kapitalistične akumulacije.

Nasilna ločitev proizvajalca od njegovih delovnih pogojev, nasilne metode koncentracije proizvodjalnih sredstev v rokah kapitalistov — to je v glavnem bistvo procesa, ki se dogaja neposredno pred kapitalistično akumulacijo.

Prvotna akumulacija se je torej časovno morala vršiti pred kapitalistično akumulacijo. Marx imenuje prvotno akumulacijo predzgodovino kapitalističnega načina proizvodnje.

Videli smo, da so se prvi zarodki kapitalistične proizvodnje pojavili v 14.—15. stoletju, toda pravi začetek kapitalistične dobe spada v 16. stoletje, ker so se šele tedaj začeli kazati rezultati nasilnih in krvavih metod tako imenovane prvotne akumulacije kapitala, ker sta se šele tedaj pojavila svobodna delovna sila in velekapital v množičnem obsegu.

Odvzemanje proizvodjalnih sredstev kmečkemu proizvajalcu je osnova vsega razlašanja blagovnih proizvajalcev. V klasični obliki se je ta proces razvijal v Angliji.

Govorili smo že o tem, da so večji del vaškega prebivalstva v 15. stoletju tvorili v Angliji kmetje, osvobojeni tlačanstva. Na večjih graščinskih posestvih so že bili farmarji, manjši del kmetov pa je delal pri bogatejših kmetih



ali pa pri velikih zemljiških gospodih. Mezdni delavci, ki so se pojavili že v 14. stoletju v malem številu, so bili po svojem položaju blizu samostojnim kmetom: imeli so svoja majhna zemljišča in so izkoriščali srenjsko zemljo, na kateri so si pridobivali kurivo — drva, šoto itd. To je bil maloštevilen razred, ki je bil tedaj po svojem socialnem položaju še blizu samostojnemu kmetu. Toda že v zadnji tretjini 15. stoletja se v množičnem obsegu pojavlja osebno svobodna delovna sila, ki je brez proizvodnih sredstev.

Od kod se je vzela ta delovna sila? Pojav svobodnih delavcev je predvsem povezan z uničenjem starih fevdalnih družin. Propad fevdalnih družin je osvobodil veliko število ljudi, ki so prej delali pri fevdalcih ter so ostali sedaj brez dela in brez imetja — proletarci.

Nato se začne proces neposrednega razlaščenja kmečke zemlje. Ta proces je trajal v Angliji od zadnjih desetletij 15. pa tja do prve polovice 19. stoletja.

Oglejmo si ta proces po posameznih stopnjah! Prva stopnja tega procesa je konec 15. in začetek 16. stoletja. Kaj je takrat povzročilo razlaščenje kmečkih posestev?

Prvo spodbudo za to je dal razmah in razcvet flandrske manufakture volne, kajti to je povzročilo večje povpraševanje in dvig cen volni. To je bila zelo močna spodbuda k zamenjavi orne zemlje za pašnik in k prehodu od poljedelstva k ovcereji. Takrat zemlja ni bila več last stare fevdalne aristokracije, ki je izumrla v fevdalnih vojnah; njen lastnik je bila nova gospoda — buržoazno plemstvo, »dete svojega časa, ki mu je bil denar sila vseh sil«, kot pravi o njem Marx. Dvig cen volni je razvnel srca tega buržoaznega plemstva.

Razvoj flandrske manufakture je privedel do tega, da je menjava orne zemlje za pašnike postala naravnost geslo fevdalcev. Zemljiški posestniki in njihovi farmarji (o njih izvoru smo že govorili) si prisvajajo kmečko in srenjsko zemljo in »jo ograjajo« z namenom, da jo spremene v pašnike. Bivališča kmetov, ki so bila na prisvojenem, tako imenovanem

ograjenem ozemlju, so podirali, zemljišča pa v celoti spremenjali v pašnike. Tako so bile uničene cele vasi z vsemi hišami in gospodarskimi poslopji vred, njih prebivalci pa so postali berači in potepuhi. Pustošenje, ki se je vršilo na tak način po vaseh, so sodobniki primerjali s posledicami kuge. Thomas Moore je pisal v zvezi s tem spreminjanjem orne zemlje v pašnike, da ovce žro ljudi.

Zakonodaja je spočetka skušala zavirati prisvajanje kmečke zemlje, toda zakoni, ki so jih izdajali, so bili tako klavrnini in so se za njihovo uveljavljanje tako malo brigali, da sploh niso mogli imeti nikakega vpliva na ves ta proces.

Druga stopnja — razlašcanje kmetov — spada v 16. stoletje. Za nasilno razlašcanje kmečke zemlje je prišla tedaj nova pobuda v zvezi z reformacijo. Skoraj tretjina zemlje je bila v rokah cerkve. V dobi reformacije je bilo odpravljenih nad 3000 samostanov. Cerkvina posestva so dobivali v dar kraljevi favoriti, za majhen denar so jih kupovali razni spekulant, farmarji in meščani in vsi ti so gonili s teh zemljišč kmete, ki so imeli dedno pravico do njih.

Z uničenjem samostanov so ostali njihovi prebivalci prav tako brez dela in brez kakršnih koli proizvodjalnih sredstev.

Tretja stopnja spada v 17. stoletje. Druga polovica 17. stoletja je doba restavracije Stuartov in ustoličenja Viljema Oranskega. V tej dobi je kraljevska oblast z zakoni spremenila fevdalno lastninsko pravico do zemlje v privatno lastninsko pravico do zemlje. Kakor je znano, je bila fevdalna lastninska pravica do zemlje povezana z vazalnimi odnosi. Sedaj se zemlja spreminja v navadno imetje, ki se je lahko prodajalo in kupovalo prav tako kakor vsako drugo blago.

Omeniti je treba, da je bila buržoazija zelo zainteresirana na tem procesu, ker je, prvič, zemlja postala predmet nakupa in prodaje, predmet svobodne trgovine; drugič, lastniki so se otresli vseh fevdalnih obveznosti; tretjič, ta proces je povzročil razširjenje velike kmetijske proizvodnje, od česar je buržoazija prav tako imela svoje koristi, kajti s tem

so se širila tržišča izdelkov in surovin: četrtič, posledica vsega tega je bilo povečanje proletariata v deželi. Iz vseh teh vzrokov je bilo buržoaziji do tega, da spremeni fevdalno lastnino zemlje v buržoazno lastnino, da spremeni fevdalno lastninsko pravico v navadno buržoazno privatno pravno lastnino zemlje.

Naslednja stopnja razlaščenja kmečke zemlje spada v 18. stoletje. Značilna poteza te stopnje je v tem, da so začeli izvajati razlaščenje na osnovi posebnih državnih zakonov, ki so jih izdajali sami zemljiški lastniki — veleposestniki in buržoazija. O ograjevanju je bilo izdanih več zakonov — tako imenovanih billov. Ta proces ograjevanja na temelju zakonov se nadaljuje tja do prve polovice 19. stoletja. Samo v drugi polovici 18. stoletja je bilo izdanih okoli 2000 zakonov o ograjevanju. Od 1800. do 1810. leta, torej v desetih letih, je bilo izdanih 900 zakonov o ograjevanju.

Zadnja razvojna stopnja na tej poti je bilo »čiščenje posestev« od kmečkih delavcev. To spada že v 19. stoletje. Neodvisni kmetje so bili v bistvu že uničeni. Vsa ta ograjevanja so uničila srenjsko lastnino ter povzročila proletarizacijo kmečkega prebivalstva. Položaj vaških proletarcev se je nenehno slabšal. Čim bolj je maraščalo njih število, čim bolj je napredoval proces »ograjevanja«, tem slabši je postajal položaj kmetijskih delavcev. Marx pravi, da so bili prisiljeni iskati miloščine, ker se s svojimi bornimi mezdami niso mogli preživljati, vendar pa so še vedno imeli nekako bivališče na zemlji, katero so obdelovali. Sedaj pa jih gonijo tudi s te zemlje in uničujejo njihove koče.

Ves ta proces so cinično imenovali »čiščenje posestev«. Buržoazija in zemljiška gospoda sta prikazovali ta proces preganjanja ljudi z njihove lastne zemlje kot nekako tehnično čiščenje. S tem je razlaščenje malih posestnikov doseglo višek.

Marx navaja primer, kako so »očistili« od ljudi posestva vojvodinje Sutherlandске. V šestih letih, od 1814.—1820. leta je bilo z njenega posestva pregnanih okoli 15.000 ljudi. Pri

tem so razrušili in požgali vse vasi, vsa polja so spremenili v pašnike; prebivalstvo se je temu »čiščenju« resno uprlo. Za izvršitev teh operacij so bili poslani vojaki; prišlo je do pravih bitk. Neko starko so sežgali v njeni lastni koči, ker je ni hotela zapustiti. Na tak način si je vojvodinja Sutherlandska v 19. stoletju (to je v stoletju »civilizacije«) pridobila 794.000 akrov zemlje, ki je že od nekdaj pripadala kmetom. Kjer je prebivalo prej 15.000 ljudi, se je paslo sedaj 131.000 ovac.

Toda trpljenje teh nesrečnih ljudi s tem še ni bilo končano. Dobili so ozek pas ob morju, na katerem je bilo kmetovanje nemogoče, zato so se pričeli ukvarjati z ribolovom. Ko so za to zvedeli trgovci, so kupili še to zemljo. Nesrečno prebivalstvo so še enkrat pregnali.

To so bile metode, s katerimi je buržoazija razlašala kmečko prebivalstvo, ustvarjala proletariat brez proizvodnih sredstev in si prisvajala zemljo. Ovce so spodrivale kmete.

V 15. stoletju je prišel en aker pašnika na 2—3, pa tudi 4 akre orne zemlje. Površina orne zemlje je bila približno 5—4krat večja od površine pašnikov. Kasneje, že v 16. stoletju, so 3 akri pašnikov prišli na en aker orne zemlje. Kmete so razlastili, na njihovo mesto pa so prišle ovce. Samo v 30 letih 19. stol. so vzeli kmetom nad 3,5 milijona akrov zemlje.

Ko povzema rezultate razlašanja kmečke zemlje, piše Marx:

»Ropanje cerkvenih posestev, sleparsko odtujevanje državne zemlje, kraja srenjskega premoženja, uzurpatorska in z brezobzirnim terorizmom izvršena preobrazba fevdalne in rodovne lastnine v moderno privatno lastnino — to so bile idilične metode prvotne akumulacije. Pripravile so tla za kapitalistično poljedelstvo, predale zemljo v oblast kapitalu in ustvarile mestni industriji potrebni dotok brezpravnega proletariata.«<sup>1</sup>

<sup>1</sup> Marx, Kapital, I. zvezek, str. 656—657, izdaja »Kulture« (v latinici), 1947.

To ropanje kmetov in odvzemanje zemlje se je vršilo tudi v drugih deželah, seveda v skladu s posebnim zgodovinskim razvojem vsake dežele. V Nemčiji je plemstvo jemalo zemljo kmetom od druge polovice 18. stoletja, še huje pa bilo v dobi agrarne reforme, ki je bila izvedena v začetku 19. stoletja.

V Franciji se je zemljiška gospoda v 16.—18. stoletju polastila tretjine, ponekod pa sploh vse srenjske zemlje. Znano je, da je v Rusiji tlačanstvo trajalo do druge polovice 19. stoletja. Zakasnela odprava fevdalnih odnosov in dolgotrajno tlačanstvo sta bila vzrok nekih posebnosti v procesu prvotne akumulacije kapitala v Rusiji.

V Rusiji so se že v 17. in 18. stoletju pojavile velike skupine ljudi, ki so prišli ob zemljo, pojavljali so se tudi mezdni delavci, toda vsi ti sloji so bili še vedno na nek način povezani s tlačanskimi odnosi. Spričo vladajočega tlačanstva se po oplnitvi zemlje v obliki raznih »podelitey« niso izoblikovale znatnejše skupine ljudi brez proizvodjalnih sredstev, hkrati pa osebno svobodnih. Pred odpravo tlačanstva je bilo zelo malo svobodnih mezdnih delavcev. V drugi polovici 18. stoletja je del kmetov, ki so morali plačevati najemnino v denarju, začel odhajati na delo v tovarne in podjetja. V 19. stoletju se je ta proces še razširil. Toda vse dotlej, dokler ni bilo odpravljeno tlačanstvo, so obstajale velike ovire za ustvaritev kapitalistične industrije. Šele z odpravo tlačanstva so bili tudi v Rusiji ustvarjeni potrebni pogoji za hitro in množično proletarizacijo kmečkega prebivalstva. Lenin je pokazal (glej članek »Kmečka reforma« in proletarsko-kmečka revolucija), da je bila reforma, ki je osvobodila kmete tlačanstva, v bistvu tudi metoda, ki je vzela kmetom tudi proizvodjalna sredstva. V gubernijah z zemljo črnico so kmetom vzeli več ko petino, v nekaterih drugih gubernijah pa celo tretjino ali pa tudi do dve petini zemlje. Zemljišča so razdelili tako, da bi prisilili kmete jemati od zemljiške gospode zemljo v zakup. Pri tem so kmetje seveda dobivali slabšo zemljo.

Mnogi kmetje pa niso dobili sploh nobenih zemljišč. Po nekaterih statistikah je bilo vsaj 3 milijone kmetov, ki so dobili neznatne zemljiške parcele ali pa sploh ničesar. Temu številu je treba dodati še milijon kmetov, ki so dobili manj kakor po eno desetino.

Proces ustvarjanja delovne sile brez proizvodjalnih sredstev je torej tudi v Rusiji potekal z razlaščenjem kmetov.

Znatni ostanki tlačanstva so tudi še po reformi 1861. leta zadrževali razvoj kapitalizma ter še bolj poslabšali položaj razlaščenih kmetov. Lenin pravi: »...v nobeni kapitalistični deželi se niso v toliki meri ohranile starinske ustanove, nezdružljive s kapitalizmom, ki so zadrževale njegov razvoj in silno slabšale položaj proizvajalcev, ki trpe i zaradi kapitalizma i zaradi nezadostnega razvoja kapitalizma.«<sup>1</sup>

Iz vsega tega lahko povzamemo tale splošni zaključek: razlaščenje kmetov je osnova celotnega razlaščenja malih proizvajalcev, osnova procesa, v katerem se ustvarja delovna sila brez proizvodjalnih sredstev.

Vaško prebivalstvo, ki so mu vzeli zemljo in proizvodjalna sredstva, še ni bilo popolnoma pripraven material za kapitalistično izkoriščanje. Vaško prebivalstvo je bilo vzgojeno v fevdalni disciplini, v disciplini, ki je naravnost z batino prisilila tlačana, da je delal za zemljiškega gospoda.

Buržoazija je stala pred nalogo — priučiti te proletarske množice, »svobodne kot ptica«, disciplini meznega dela. Buržoazija je morala te množice privaditi, da se bodo iz strahu pred gladom pokoravale pogojem, ki jih diktirajo kapitalisti, in se zadovoljevale z nizko delavsko plačo in dolgim delavnikom.

Kmet, osvobojen proizvodjalnih sredstev, se ni zavedal, da je padel v odvisnost od kapitalista. Tega bivšega kmeta je bilo treba privaditi novim oblikam izkoriščanja. Buržoazija se pri tem ni plašila niti najbolj okrutnih ukrepov.

<sup>1</sup> Lenin, Zbrana dela, 4. izd., III. zvezek, str. 327.

Vaško prebivalstvo, ki je bilo pregnano s svoje zemlje, se je potikalo po Angliji: nekateri so iskali dela, drugi so beračili, tretji so postajali tatovi in potepuhi. Industrija se je razvijala počasi, ne tako hitro, kakor so se pojavljale množice prebivalstva brez proizvodjalnih sredstev. Nastajali so ugodni pogoji za to, da dobi industrija ceneno delovno silo. Buržoazija je morala te desetisoče ljudi prisiliti na delo ob pogojih, katere je sama narekovala. V tem je smisel krvave zakonodaje, ki jo je ustvarila buržoazija.

Potepuhe so začeli izredno okrutno kaznovati: pretepali so jih s pletenimi biči («dokler ni kri oblila telesa»), vžigali so jim posebna znamenja, pošiljali na prisilno delo, jim rezali ušesa itd. Potepuh, ki so ga tretjič zasačili, je bil po zakonu iz leta 1538 obsojen na smrt. Berač, star nad 18 let, ki je bil drugič zasačen pri prosjačenju, je bil po zakonu iz 1572. leta obsojen na smrt. S takimi krvavimi ukrepi je buržoazija silila razlašene množice v kapitalistična podjetja. Ustanavljali so posebne delavske domove — ječe, kamor so pošiljali brezposelne potepuhe in berače, ki so morali tam v strašnih pogojih delati za kapitaliste, da so jim ustvarjali velikanske profite.

Prav tako kruto so ravnali s »potepuhi« tudi v Franciji in Holandiji.

V Angliji je bilo od leta 1509—1547 kaznovanih zaradi potepanja in tatvin 72.000 ljudi; poprečno torej po 2000 ljudi na leto. Po nekaterih podatkih so konec 16. stoletja prištevali četrtno londonskih prebivalcev, ki jih je bilo tedaj 200.000, med potepuhe, t. j. med ljudi brez stalnega dela.

Buržoazija je z najhujšimi krutostmi priučevala prebivalstvo disciplini mezdnega dela.

Isti smoter — ustvariti buržoazno delovno disciplino — je imela posebna zakonodaja o podaljšanju delavnika in znižanju delavske plače.

Stvar je v tem, da je razred mezdnih delavcev, ki se je bil pojavil v drugi polovici 14. stoletja, tvoril tedaj le majhen

del prebivalstva in je bil socialno še precéj blizu stopnji samostojnih mojstrov. Podreditev dela kapitalu je bila še formalna. Nizka razvojna stopnja tehnike je bila vzrok nizke organske sestave kapitala. Sorazmerno z akumulacijo kapitala je naraščalo tudi povpraševanje po meznem delu, medtem ko je bila ponudba neznatna. Obstajali so torej pogoji za visoke mezde. Zato so z zakoni skušali znižati mezde.

Zakoni iz leta 1349 in 1360 določajo maksimum delavske plače; višje plače ni smel nihče niti dajati niti prejemati; kdor bi vendarle prejemal mezdo, večjo od tega maksima, je tvegal še strožjo kazen kakor tisti, ki jo je dal.

V 16. stoletju se je položaj delavcev zaradi znatnega padca vrednosti denarja zelo poslabšal, zakoni, usmerjeni na znižanje delavske mezde, so bili pa še vedno v veljavi. Tistim, »katerih ni nihče hotel sprejeti v službo«, so rezali ušesa in vžigali znamenja.

Leta 1349 so določili 15-urni delovni čas. V 16. stoletju (1562. leta) so delavnik podaljšali s tem, da so skrajšali odmore med delóm. Prav tako so tudi druge dežele sprejele več zakonov, naperjenih proti delavcem.

Po vseh deželah so izdajali zakone, ki so kaznovali »dogovarjanje delavcev« ali delavska združenja, naperjena proti podjetnikom. Ta borba proti delavcem se je vršila z geslom obrambe »svobode dela« proti cehovskim omejitvam. Za časa klasične francoske revolucije konec 18. stoletja je poseben zakon iz leta 1791 proglasil vsa delavska združenja za zločin proti »svobodi« in »deklaraciji človečanskih pravic«. Ta zakon so utemeljevali s tem, da dogovor delavcev proti podjetnikom pomeni obnovo cehov in da se buržoazija bori proti staremu cehovskemu redu. Buržoazija je torej izkoristila državno oblast za znižanje mezde in za podaljšanje delavnika.

S takimi metodami se je ustvarjala nova kapitalistična delovna disciplina. Ustvarjanje nove delovne discipline je bila, kakor vidimo, za buržoazijo precej komplicirana zadeva.



za ljudske množice pa je bil to boleč proces podrejanja mezdni sužnosti.

Potrebno je še nekaj pripomb o pomenu prvotne akumulacije za razvoj farmerskega gospodarstva. Prvotna akumulacija kapitala je imela važno vlogo pri nastajanju bogatih kapitalističnih farmerjev. V 15. in 16. stoletju so farmerji sodelovali pri ropanju kmečke zemlje. Ko so farmerji brezplačno dobili zemljo, so z izkoriščanjem ugodnih pogojev v 16. stoletju silno obogateli: iz Amerike je namreč začela pritekati reka zlata in srebra, ki so ga pridobivali bolj produktivno kakor v Evropi. Zato je cena žlahtnim kovinam padla, cene blagu so se pa dvignile. Cene kmetijskih proizvodov so se zvišale mnogo bolj kakor proizvodni stroški. Mezda se ni povišala, ker je množica razlaščenih kmetov tavala okrog in iskala dela. Tudi realna plača je padla zaradi dviga cen, zemljo pa so si farmerji deloma nasilno prisvojili, medtem ko je zakupnina ostala ista, ker so bile pogodbe dolgoročne. Vsekakor je zakupnina rasla bolj počasi kakor cene kmetijskim pridelkom, ki so v 18. stoletju v primeri s koncem 16. stoletja za dvakrat poskočile. Farmerjevi stroški pa se skoraj sploh niso povečali in iz tega so izviral veliki profiti. Znižanje mezde in rente je bilo buržoaziji v prid. Konec 16. stoletja se je že izoblikoval razred za tiste čase bogatih kapitalističnih farmerjev. V splošnem pa se je razred farmerjev oblikoval dokaj bolj počasi in postopno kakor pa razred industrijskih kapitalistov.

Ta razred se je oblikoval hitreje. Kajti posamezni mali cehovski mojstri in samostojni rokodelci so se spčetka le postopno spreminjali v male kapitaliste; ko pa so razširili izkoriščanje mezdnege dela, so pa postali pravi kapitalisti. Do neke mere so se spreminjali v industrijske kapitaliste tudi trgovci in oderuhi. Kljub temu sta fevdalna ureditev na vasi in cehovska ureditev v mestu zavirali hitro naraščanje industrijskega kapitala. Razlaščenje vaškega prebivalstva je ustvarjalo ugodne pogoje za razvoj kapitalistične industrije

in kapital je uporabljal nasilje tudi za pospešeno tvorbo velikih bogastev z ropanjem, zločini, uničevanjem kolonialnega prebivalstva itd.

K metodam prvotne akumulacije velikih denarnih kapitalov prišteva Marx:

1. kolonialni sistem,
2. trgovske vojne,
3. državna posojila,
4. moderni davčni sistem,
5. sistem protekcijonizma.

Zadržali se bomo le na kratko pri vsaki izmed teh metod, ker nam je vse to že znano iz tečaja za zgodovino.

*Kolonialni sistem:* Kolonialna politika je obstajala v splošnem ropanju Amerike, Vzhodne Indije, Zahodne Indije in Afrike. Ropanja so se udeleževali Španci, Portugalci, Holandci in Angleži. Konec 16. stoletja so bili glavni vzvodi prvotne akumulacije kapitala v kolonijah pretežno v rokah Anglije.

Kako zverinsko so izkoriščali tamkajšnje prebivalstvo, si lahko predočimo, če pomislimo, da so samo Španci v kratkem času uničili v Ameriki 12—15 milijonov domačega prebivalstva.

Prebivalstvo otoka Haiti je konec 15. stoletja štelo okoli milijon ljudi, leta 1514 pa je živelo tam le še kakih 13—14 tisoč ljudi. Kapitalisti so kolonialno prebivalstvo ropali in iztrebljali.

Trgovina s kolonijami je dajala ogromne profite in je postala monopol posameznih kompanij, ali natančneje, celo posameznih funkcionarjev teh kompanij. Velika bogastva so rasla kakor gobe po dežju. Zasluzek do 400% v trgovini s kolonijami je bil čisto običajen, včasih pa je dosegel tudi 2000%.

Eden najvažnejših virov prvotne akumulacije je bila trgovina s sužnji. Črnce so lovili v Afriki ter jih prodajali

v glavnem v Ameriko, kjer so zelo potrebovali delovno silo. Pred vsemi ostalimi so trgovali s sužnji Angleži. S prevažanjem sužnjev se je ukvarjalo konec 18. stoletja v Liverpoolu nad 130 ladij. Od 1680.—1775. leta so Angleži prepeljali v ameriške kolonije nič manj kakor 3 milijone Črncev. Veliko trgovsko središče, kot je Liverpool, je zraslo ravno na osnovi trgovine s Črnci.

Znano je, da je tudi v Rusiji kolonialno ropanje imelo veliko vlogo. Kolonialna politika je služila ropanju dežel in pridobivanju ogromnih bogastev. Naj navedem en sam primer. Od 1869. do 1879. leta je v ufijski in orenburški guberniji razdelila država, oziroma so veleposestniki in kulaki dobili za slepo ceno okoli 2 milijona desjatin zemlje, ki je pripadala Baškircem.

Direktno ropanje kolonij, iztrebljanje domačega prebivalstva, lov na ljudi, ki so jih spreminjali v sužnje in potem trgovali z njimi, ter roparska trgovina s kolonijami — to so viri ogromnih bogastev, ki so nastala v dobi prvotne akumulacije, to so metode te prvotne akumulacije denarnih bogastev.

Drugi vir so bile trgovske vojne, vojne za pravico ropanja raznih dežel. Iz teh vojn je kot zmagovalka izšla Anglija, ki je izbojevala prednostno pravico za ropanje kolonij.

Tretji vir denarnih sredstev so bila državna posojila.

Sistem državnih posojil je imel velikansko važnost za obogatitev buržoazije: oderuhi, ki so dajali državam posojila, so zaslužili pri tem velikanske kapitale. V bistvu pa državi sploh ničesar niso dali, ker so se vsote, ki so jih posodili državi, spremenile v obligacije državnih posojil, te obligacije pa so veljale v kapitalističnem prometu prav tako kot gotovina. Na osnovi teh operacij so se razvijale delniške družbe, borze, špekulacija z vrednostnimi papirji, obogatela je vrsta takrat ustanovljenih bank. Kako velike so hile že takrat operacije z državnimi vrednostnimi papirji, vidimo iz tega, da je državni dolg Velike Britanije narasel od 1697. do 1815. leta od 21 milijonov funtov šterlingov na 860 milijonov. Država

je rabila ta posojila za neproduktivne namene — za vzdrževanje zajedavskega državnega aparata, nasilnega aparata za zatiranje množic. Zato ni mogla imeti nobenih drugih virov za odplačilo posojil kakor davke. Vsa teža davka pa je pritiskala z vso silo na delavce in male blagovne proizvajalce.

Tako se je metodam direktnega razlaščenja in uničevanja malih proizvajalcev pridružil še davčni vijak, in ti davki so konec koncev spet polnili žepe oderuhov.

Velikega pomena je bil tudi sistem protekcionizma, podpiranje razširjajoče se kapitalistične industrije z zaščitnimi carinami, kar je spet prinašalo tovarnarjem velikanske profite.

Kolonialni sistem, državni dolgovi, davčni vijak, čedalje hujše obdavčevanje, protekcionizem, trgovske vojne — vse to so različne poti za ustvarjanje ogromnih bogastev z zločini in nasiljem.

Vidimo torej, da je država imela sila važno vlogo pri nasilnem razlaščenju malega proizvajalca in uveljavljanju ukrepov, ki so vodili k prvotni akumulaciji bogastva v rokah maloštevilne plasti kapitalistov, torej pri prehodu od fevdalnega h kapitalističnemu načinu proizvodnje.

Ko je dobila buržoazija v svoje roke ogromna denarna bogastva, je potem še bolj neusmiljeno razlaščala malega proizvajalca in ga tako nasilno gnala v kapitalistične manufakture.

Marx piše:

»Z razvojem kapitalistične proizvodnje v manufaktorni dobi je javno mnenje Evrope izgubilo zadnje ostanke sramu in vesti...«

Navajajoč Augierove besede:

»Ako zagleda denar... beli dan pod krvavimi pegami na enem licu,« pravi Marx, »se pa novorojenemu kapitalu cedi kri in nesnaga iz vseh znojnic od nog do glave.«<sup>1</sup>

<sup>1</sup> Marx, Kapital, I. zvezek, str. 680, 681—682, izdaja »Kulture« (v latinici), 1947.

Vse to nam dokazuje, kako veliko vlogo ima nasilje pri spočetju kapitalističnega gospodarstva. Kapitalistični odnosi so se razvijali počasi tudi pred uveljavljanjem nasilnih metod prvotne akumulacije kapitala, toda ta tempo njihovega razvoja ni bil v skladu z naraslimi proizvodjalnimi silami. Nasilje je imelo torej sila važno vlogo pri prehodu h kapitalistični proizvodnji. Nasilje samo po sebi seveda ne more ustvariti novih proizvodnih odnosov — te je pripravljala ves poprejšnji razvoj proizvodjalnih sil — pač pa je nasilje najvažnejši činitelj pri prehodu od enega načina proizvodnje k drugemu. »Nasilje,« pravi Marx, »je babica vsake stare družbe, ki je v svojem okrilju zanosila novo. Nasilje je ekonomska potencia.«<sup>1</sup>

Na vprašanje, od kod so se vzeli veliki kapitali in kako je nastal kapitalizem, odgovarja današnja buržoazna politična ekonomija: »Iz kapitalističnega duha« (tako pravi na primer Sombart). Od kod se je vzel ta »duh« — ostaja uganka. Marxova analiza pa je popolnoma jasno pokazala, da je bil ta »duh« iz krvi in mesa, da je delal z »ognjem in mečem«, rušil, ropal in prizadejal človeštvu neznosno trpljenje.

#### 4. Razdobje manufakture — Zgodovinski pomen manufakture

Že poprej smo dejali, da je nastanek manufakture pospešil proces prvotne akumulacije. Ta akumulacija pa ustvarja potrebne pogoje za razširjenje in razmah velikih kapitalističnih podjetij. Medtem ko se je prej trgovskemu kapitalu in oderuhu upiral kmet-tlačan ali mali samostojni proizvajalec, se pa sedaj denarnemu bogastvu upira delavec, osebno svoboden, toda brez proizvodjalnih sredstev. Razlastitev malega blagovnega proizvajalca, ki se spremeni v mezdnega delavca, ima za posledico razvoj notranjega trga. Tako se ustvarjajo potrebni pogoji za razvoj industrijskega kapitala. Razdobje

<sup>1</sup> Marx, Kapital, I. zv., str. 673, izdaja »Kulture« (v latinici), 1947.

manufakture traja od polovice 16. do zadnje tretjine 18. stoletja. Doba manufakture se začne torej šele potem, ko je tako imenovana prvotna akumulacija kapitala že ustvarila določene pogoje za razvoj že poprej nastale manufakture.

Od polovice 16. stoletja dalje se manufaktura močno širi in postane prevladujoča oblika kapitalistične proizvodnje. Pojavljajo se že dokaj velika podjetja. Tako navaja Ashley podatke za leto 1542, ki dokazujejo, da so že tedaj zrasle velike manufakture. Stamp, bogati suknar, je kupil od kralja vse prostore mamsburyske opatiije; po vseh kotih velikih samostanskih zgradb so postavili tkalske statve. Stamp je hotel zgraditi kar eno do dve ulici s poslopji za suknarske delavce. Okoli leta 1546 je isti Stamp nameraval vzeti v zakup zgradbe osneyske opatiije, da bi iz njih napravil delavnice za 2000 ljudi. Pogajanja so se razbila, toda Stampova ideja je bila v tem, da bi velike delavnice v Osneyu napravil za središče velike domače industrije.<sup>1</sup>

Manufakture, ki so se razvile kot kapitalistična podjetja, so močno vplivale na industrijski razvoj dežel, ki še niso dosegle stopnje kapitalističnega razvoja proizvodnje. Tako je bila na primer velikega pomena za industrijski razvoj Rusije tlačanska manufaktura, ki jo je uvedel že Peter Veliki. Po nekaterih podatkih je bilo konec 18. stoletja v Rusiji že nad tri tisoč industrijskih podjetij. Velike uspehe je tedaj doseglo plavžarstvo in pa industrija obdelovanja kovin. Toda tlačanski značaj manufakture je silno zaviral razvoj proizvodnje, pomembni izumi ruskih mojstrov (Polzunov) niso bili izkoriščeni in proizvodna tehnika ni napredovala.

Manufaktura ni mogla preobraziti družbene proizvodnje. Njena ozka tehnična osnova je ročno delo in zato manufaktura, ki je sicer ustvarila mnogo boljše delovne metode v primeri z malo delavnico, ni mogla spodrinuti niti mestnega

---

<sup>1</sup> Glej W. J. Ashley, Ekonomska zgodovina Anglije v zvezi z ekonomsko teorijo, izd. 1897. leta, str. 503.

rokodelstva niti domače vaške obrti. Pač pa je manufaktura poslabšala položaj delovnega ljudstva, ki je bilo zaposleno v teh strokah, in povečala njegovo izkoriščanje.

Manufaktura, ki je pomenila velik korak v ločevanju industrije od kmetijstva, vendar ni mogla dokončati tega procesa.

»Poleg tega manufaktura ni mogla zajeti družbene proizvodnje v vsem njenem obsegu niti je preobraziti v njeni globini. Dosegla je višek kot ekonomska mojstrovina na široki podlagi mestnega rokodelstva in vaške domače obrti.«<sup>1</sup>

Razvoj manufakture povzroča nadaljnjo družbeno delitev dela. Družbene delitve dela ne smemo zamenjavati z delitvijo dela v manufakturi. Razlika med njima je naslednja: v pogojih anarhičnega blagovnega gospodarstva je proizvodnja privatna stvar posameznih izdelovalcev blaga, ki so neodvisni drug od drugega. Zvezo med njimi tvori menjava blaga, ali z drugimi besedami povedano: proizvodi delavcev, med katerimi je delo razdeljeno, so pri družbeni delitvi dela navadno blago. V manufakturi so odnosi med različnimi opravili natančno določeni, medtem ko se odnosi med posameznimi strokami proizvodnje v družbi oblikujejo čisto samohotno. V manufakturi posamezen delavec ne proizvaja samostojnega blaga. Delitev dela znotraj družbe se izvaja z nakupom in prodajo blaga, zveza med delavci v manufakturi pa je posledica tega, da so vsi prodali svojo delovno silo enemu in istemu kapitalistu, ki jo uporablja kot kombinirano delovno silo. Delavcem v manufakturi zapoveduje kapitalist, ki si jih je podredil. neodvisni izdelovalci blaga pa so neposredno odvisni od samohotnosti ponudbe in povpraševanja. V družbi zakon vrednosti šele naknadno sam po sebi kaže, koliko družbeno potrebnega dela je opravil blagovni proizvajalec. V manufakturi je poraba dela vnaprej normirana in ves proces je načrtno organiziran. Načrtna despotična organizacija dela v manufakturi

<sup>1</sup> Marx, Kapital, I. zv., str. 314, izdaja »Kulture« (v latinici), 1947.

Approved For Release 2004/06/23 : CIA-RDP83-00415R004700130001-4

gre vzporedno z naraščajočo anarhijo proizvodnje v vsej družbi. Ravno delitev dela v manufakturi povzroča naraščanje blagovne proizvodnje in večja anarhijo v družbeni proizvodnji. Družbeno delitev dela imamo v raznih družbenih redih, manufakturna delitev dela pa se je pojavila šele z nastankom kapitalističnega načina proizvodnje. Razvoj manufakture je pripravil prehod k veliki strojni proizvodnji, h kapitalistični tovarni. Široka delitev dela in v zvezi s tem specializacija delovnega orodja je pripravila potrebne elemente za konstrukcijo stroja. Manufaktura je pripravila kadre kvalificiranih delavcev, ki so potrebni za strojno industrijo.

Elementarno naraščanje potreb kapitalistične proizvodnje, težnja kapitalistov, da si delavca popolnoma podrede, brezmejni pohlep po profitu — vse to je dovedlo do razširjenja strojne industrije in do zgraditve tehnične osnove, primerne za kapitalizem, hkrati pa tudi do nadaljnjega razvoja blagovne proizvodnje.



K A Z A L O

Kako je nastal kapitalistični način proizvodnje . . . . .	5
1. Razvoj blagovne proizvodnje in nastanek industrijskega kapitala . . . . .	7
2. Manufaktura . . . . .	26
3. Tako imenovana prvotna akumulacija . . . . .	41
4. Razdobje manufakture — Zgodovinski pomen manufakture	58

Approved For Release 2004/06/23 : CIA-RDP83-00415R004700130001-4

25X1

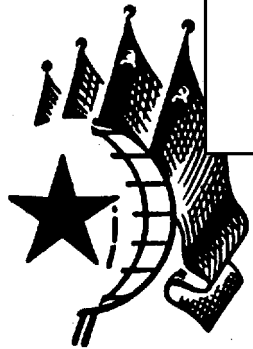

**LENIN-STALIN**

**О СОЦИАЛИСТИЧНОМ  
ТЕКМОВАНЈУ**



**МАЛА КНЈИЖНИЦА МАРКСИЗМА-ЛЕНИНИЗМА**

**19 ★ 49**

Approved For Release 2004/06/23 : CIA-RDP83-00415R004700130001-4

---

ON SOCIALIST COMPETITION (in production)

BY

LENIN-STALIN

Approved For Release 2004/06/23 : CIA-RDP83-00415R004700130001-4

V. I. LENIN — J. V. STALIN

O SOCIALISTIČNEM  
TEKMOVANJU

ZBORNIK



CANKARJEVA ZALOŽBA  
V LJUBLJANI

1949

Approved For Release 2004/06/23 : CIA-RDP83-00415R004700130001-4

Approved For Release 2004/06/23 : CIA-RDP83-00415R004700130001-4

**MALA KNJIŽNICA MARKSIZMA-LENINIZMA**

Approved For Release 2004/06/23 : CIA-RDP83-00415R004700130001-4

Approved For Release 2004/06/23 : CIA-RDP83-00415R004700130001-4

**V. I. LENIN**

*Govori in članki*

Approved For Release 2004/06/23 : CIA-RDP83-00415R004700130001-4

### KAKO JE TREBA ORGANIZIRATI TEKMOVANJE?

Buržoazni pisatelji so popisali in še vedno mažejo cele gore papirja, ko opevajo konkurenco, zasebno podjetnost in druge čudovite vrline in odlike kapitalistov in kapitalističnega reda. Socialistom so očitali, da ne marajo razumeti pomena teh vrlin in upoštevati »človeške narave«. V resnici pa je kapitalizem sam samostojno malo blagovno proizvodnjo, pri kateri je mogla konkurenca v kolikor toliko širokem obsegu vzgajati podjetnost, energijo in drzno pobudo, že davno zamenjal s tovarniško proizvodnjo na debelo in v največjem obsegu, z delniškimi podjetji, s karteli in drugimi monopoli. Konkurenca pri *takem* kapitalizmu ni nič drugega kot nezaslišano zversko zatiranje podjetnosti, energije, drzne pobude *množic* prebivalstva, njegove velikkanske večine, devet in devetdesetih odstotkov delovnih ljudi, — nič drugega kot to, da je namesto tekmovanja nastopilo finančno verižništvo, despotizem, hlapčevanje na vrhu socialne lestvice.

Socializem nikakor ne duši tekmovanja, nasprotno, prav on šele ustvarja možnost, da ga uvedemo zares na široko, zares v množičnem merilu, da pritegnemo zares večino delovnega ljudstva k takemu delu, kjer se bo lahko uveljavilo, razvilo svoje sposobnosti, pokazalo talente, za katere je ljudstvo neusahljiv vrelec, ki pa jih je kapitalizem gnjavil, davil, na tisoče in milijone dušil.

Sedaj, ko je socialistična vlada na oblasti, je naša naloga, organizirati tekmovanje.

Podrepniki in priskledniki buržoazije so slikali socializem kot enolično, monotono, sivo državno kasarno. Lakaji denarne mošnje, hlapci izkoriščevalcev — gospodje buržoazni inteligenti — so s socializmom »plašili« ljudstvo, ki je prav pod kapitalizmom obsojeno na ječo in kasarno nenehnega prisilnega dela, na pol sestradanega življenja, trde revščine. Prvi korak k osvobojenju delovnega ljudstva iz te ječe je zaplomba veleposestniške zemlje, uvedba delavske kontrole, nacionalizacija bank. Nadaljnji koraki bodo nacionalizacija tovarn in podjetij, obvezna vključitev vsega prebivalstva v potrošniške zadruge, ki bodo hkrati zadruge za prodajo proizvodov, uvedba državnega monopola na trgovino z žitom in drugimi neobhodno potrebnimi predmeti.

Široka, zares množična možnost za razmah podjetnosti, tekmovanja, drzne iniciative, se pojavi šele sedaj. Vsaka tovarna, ki so iz nje pognali kapitalista ali pa so mu vsaj nadedli uzde s pravo delavsko kontrolo, vsaka vas, kjer so podkurili zemljiškemu gospodu — izkoriščevalcu in mu odvzeli zemljo, je sedaj in šele sedaj torišče, kjer se delovni človek lahko uveljavi, si malo pretegne ledja, vzravna hrbet in se počuti res človeka. Prvič po stoletjih dela za tujce, prisilnega dela za izkoriščevalce je nastopila možnost *dela zase*, in to dela, ki se opira na vse pridobitve naj-novejše tehnike in kulture.

Seveda se ta v zgodovini človeštva največja zamena prisilnega dela z delom zase ne more izvršiti brez trenj, težkoč, konfliktov, brez nasilja proti zakrknjenim zajedalcem in njihovim podrepanikom. O tem si nihče izmed delavcev ne dela iluzij: otrdeli v dolgih dolgih letih tlačanskega dela za izkoriščevalce, ki so se jim brez konca in kraja rogali in jih sramotili in v težki bedi prekaljeni delavci in najrevnejši kmetje vedo, da je potreben čas, da se *zlomi* odpor izkoriščevalcev. Delavci in kmetje niso niti malo okuženi s sentimentalnimi iluzijami gospodičev inteli-



gentov in vse te novožiznjenske<sup>1</sup> in druge svojati, ki je »kričala«<sup>1</sup> proti kapitalistom do hripavosti, »gestikulirala«<sup>1</sup> proti njim, in »klestila«<sup>1</sup> po njih; — ko pa bi bilo treba *delati*, uresničiti grožnje, v praksi realizirati *odstranitev* kapitalistov, je začela jokati in se vesti kot tepen kužek.

Za veliko spremembo prisilnega dela v delo zase, v načrtno organizirano delo v orjaškem, vsedržavnem (do neke stopnje tudi mednarodnem, svetovnem) obsegu, je treba — poleg »vojaških«<sup>1</sup> ukrepov za zadušitev odpora izkoriščevalcev — tudi velikanskih *organizacijskih*, organizatorskih naporov proletariata in najsiromašnejših kmetov. Organizacijska naloga je zvezana v nedeljivo enoto z neizprosno vojaško zadušitvijo včerajšnjih lastnikov sužnjev (kapitalistov) in drhali njihovih lakajev — gospodov buržoaznih inteligentov. Zmerom smo bili organizatorji in voditelji, vedno smo ukazovali — tako govorijo in mislijo včerajšnji lastniki sužnjev in njihovi pomočniki izmed inteligence — to hočemo tudi ostati, ne bomo poslušali »preprostega ljudstva«, delavcev in kmetov, ne bomo se jim podredili, naše znanje bomo spremenili v orodje za obrambo privilegijev denarne mošnje in gospostva kapitala nad ljudstvom.

Tako govorijo, mislijo, delajo buržuji in buržoazni inteligenti. S *sebičnega* vidika je njihovo ravnanje razumljivo: lizunom in prisklednikom fevdalnih zemljiških gospodov, popom, biričem, uradnikom gogoljevskih tipov, »inteligentom«, ki so sovražili Belinskega, se je bilo tudi težko ločiti od tlačanstva. Toda stvar izkoriščevalcev in njihove inteligentske služinčadi — je brezupna. Njihov odpor lomijo delavci in kmetje — žal še ne dovolj trdo, odločno in neusmiljeno — *in ga bodo tudi zlomili*.

»Oni«<sup>1</sup> mislijo, da »preprosto ljudstvo«, »navadni«<sup>1</sup> delavci in siromašni kmetje ne bodo kos veliki, v svetovno-

<sup>1</sup> Po menjševiškem listu «Новая жизнь», ki je izhajal v Leningradu od začetka maja do srede poletja 1918, ko je bil zaradi kontrarevolucionarne propagande prepovedan. — Prev.

zgodovinskem pomenu besede zares herojski nalogi organizacijskega značaja, ki jo je socialistična revolucija naložila na pleča delovnemu ljudstvu. »Brez nas ne bo šlo,« — se tolažijo inteligenti, vajeni služiti kapitalistom in kapitalistični državi. Toda njihov predrzen račun ni pravilen: izobraženi ljudje se že sedaj izločajo, prehajajo na stran ljudstva, na stran delavstva in pomagajo lomiti odpor hlapcev kapitala. Organizacijskih talentov pa je med kmeti in v delavskem razredu mnogo in ti talenti se šele po malem začenjajo sami sebe zavedati, prebujati, stremeti za živim, ustvarjalnim, velikim delom in se lotevati samostojne graditve socialistične družbe.

Ena izmed glavnih, če ne glavna naloga, je sedaj kar se le dá na široko razviti to samostojno pobudo delavcev in sploh vsega delovnega in izkoriščenega ljudstva v ustvarjalnem organizacijskem delu. Za vsako ceno je treba razbiti stari, bedasti, nesmiselni, gnusni in ostudni predsodek, da morejo upravljati državo, voditi organizacijsko graditev socialistične družbe baje samo tako imenovani »višji sloji«, samo bogati ali tisti, ki so šli skozi šolo bogatih razredov.

To je predsodek. Opira se na gnilo konservativnost, otopelost, suženjsko navado, še bolj pa na umazano koristljubnost kapitalistov, ki jim je do tega, da bi vladali in pri tem ropali ter ropali in pri tem vladali. Ne! Delavci niti za trenutek ne bodo pozabili, da jim je potrebna sila znanja. Nenavadna vnema, ki jo prav sedaj kažejo delavci v izobraževanju, dokazuje, da med proletariatom v tem pogledu ni zablod in jih biti ne more. Za organizatorsko delo pa je sposoben tudi navaden delavec in kmet, ki je pismen, ki pozna ljudi in ima praktične izkušnje. Takih ljudi je med »preprostim ljudstvom«, o katerem govorijo buržoazni inteligenti prevzetno in prezirljivo, vse polno. Takih talentov je v delavskem razredu in med kmeti še nedotaknjen in zelo bogat vrelec.

Delavci in kmetje so še »boječi«, se še niso vživeli v to, da so *oni* sedaj *vladajoči* razred, niso še dovolj odločni. Teh lastnosti prevrat ni mogel *na mah* ustvariti v milijonih in milijonih ljudi, ki sta jih glad in potreba vse življenje silila k temu, da so delali pod palico. A prav v tem je moč, je življenjskost in nepremagljivost Oktobrske revolucije 1917. leta, da *budi* te lastnosti, da podira vse stare ovire, da tare trhle okove, da vodi delovno ljudstvo na pot *samo-stojnega* ustvarjanja novega življenja.

Evidenca in kontrola — to je *glavna* gospodarska naloga vsakega sovjeta delavskih, vojaških in kmečkih poslancev, vsake potrošniške zadruga, vsake zveze ali komiteja za oskrbo, vsakega tovarniškega komiteja ali organa delavske kontrole sploh.

Borba proti starim navadi, ko je delavec gledal na mero dela in na proizvodna sredstva z vidika zaslužjenega človeka: kako bi se znebil odvišnega bremena, kako bi *buržoaziji* izmaknil vsaj kako drobtinico, ta borba je neobhodno potrebna. To borbo so že začeli napredni zavedni delavci, ki se odločno upirajo tistim pritepencem v tovarniško sredo, ki jih je posebno mnogo prišlo med vojno in ki bi hoteli imeti sedaj, *do ljudske* tovarne, do tovarne, ki je prešla v last ljudstva, isti odnos kakor prej, z edinim namenom: »izmakniti čim večji kos in jo pobrisati«. Vse, kar je med kmeti in delovnimi množicami zavednega, poštenega, mislečega, bo v tej borbi stopilo na stran naprednih delavcev.

Evidenca in kontrola, če ju izvajajo sovjeti delavskih, vojaških in kmečkih poslancev kot vrhovna državna oblast, ali pa po ukazih in pooblastilu te oblasti — povsod izvajana splošna, univerzalna evidenca in kontrola — evidenca in kontrola nad količino dela in nad razdelitvijo proizvodov — v tem je *bistvo* socialistične preobrazbe, potem ko je politična oblast proletariata že ustvarjena in zagotovljena.

Evidenca in kontrola, ki sta nujno potrebni za prehod k socializmu, sta lahko samo množični. Samo prostovoljno in zavestno, z revolucionarno vnemo izvrševano sodelovanje množic delavcev in kmetov v evidenci in kontroli nad bogataši, sleparji, zajedavci, lopovi lahko premaga te ostanke preklete kapitalistične družbe, te odpadke človeštva, te brezupno gnile in odmrle ude, to nalezljivo bolezen, to kugo, to gnojno rano, ki jo je kapitalizem zapustil socializmu kot dediščino.

Delavci in kmetje, delovno ljudstvo in izkoriščanci! Zemlja, banke, industrijska podjetja so prešla v last vsega ljudstva! Vzemite sami v svoje roke evidenco in kontrolo nad proizvodnjo in porazdelitvijo proizvodov — v tem in samo v tem je pot do zmage socializma, poročstvo njegove zmage nad vsakršnim izkoriščanjem, nad vsako bedo in pomanjkanjem! Kajti v Rusiji je dovolj kruha, železa, gozdov, volne, bombaža in lanu za vse, samo če bomo pravilno porazdelili delo in proizvode, samo če bomo vpeljali stvarno, praktično kontrolo vsega ljudstva nad to porazdelitvijo, samo če bomo premagali sovražnike ljudstva, bogataše, njihove prisklednike; potem sleparje, zajedavce in lopove ne samo v politiki, ampak tudi v vsakdanjem ekonomskem življenju.

Nobenega prizanašanja tem sovražnikom ljudstva, sovražnikom socializma, sovražnikom delovnega ljudstva. Boj na življenje in smrt bogatašem in njihovim prisklednikom, buržoaznim inteligentom; boj sleparjem, zajedalcem in lopovom. Eni in drugi, prvi in zadnji — so rodni bratje, otroci kapitalizma, sinčki zemljiško-posestniške in buržoazne družbe, družbe, v kateri je peščica ljudi ropala ljudstvo in se norčevala iz njega, — družbe, v kateri sta beda in pomanjkanje gonila tisoče in tisoče na pot lopovstva, podkupljivosti, sleparstva, pozabe človeške podobe, — družbe, ki je nujno vzgajala v delovnem ljudstvu stremljenje: rešimo se izkoriščanja, čeprav z goljufijo, izmotajmo

se, izvijmo se vsaj za minuto zoprnemu delu, pograbimo vsaj košček kruha na kakršen koli način, za kakršno koli ceno, samo da ne bomo stradali, samo da se bomo mi sami in naše družine najedli do sitega.

Bogataši in sleparji, — to sta dve strani iste medalje, to sta dve glavni vrsti *parazitov*, ki jih je zredil kapitalizem, — to sta največja sovražnika socializma; ta sovražniká je treba postaviti pod posebno nadzorstvo vsega prebivalstva, z njima je treba neusmiljeno obračunati ob vsaki njihovi najmanjši kršitvi pravil in zakónov socialistične družbe. Vsaka slabost, vsako omahovanje, vsaka sentimentalnost v tem pogledu bi bila največji zločin proti socializmu.

Ako hočemo zavarovati socialistično družbo pred temi paraziti, moramo organizirati evidenco in kontrolo nad količino dela, nad proizvodnjo in porazdelitvijo proizvodov, evidenco in kontrolo, ki jo bodo izvajali milijoni in milijoni delavcev in kmetov prostovoljno, odločno, z revolucionarno vnemo. Če pa hočemo organizirati to evidenco in kontrolo tako, da bo *popolnoma dostopna*, popolnoma v razmerju s silami vsakega poštenega, pametnega, sposobnega delavca in kmeta, moramo oživiti njihove lastne, iz njihove srede vznikle organizatorske talente; v njih moramo vzbuditi — in v vsedržavnem merilu organizirati — *tekmovanje* v organizatorskih uspehih; delavci in kmetje morajo jasno spoznati razliko med nujno potrebnim svetom izobraženega človeka in nujno potrebno kontrolo »preprostega« delavca in kmeta nad *zanikrnostjo*, ki je tako v navadi pri »izobraženih« ljudeh.

Ta zanikrnost, brezbriznost, nemarnost, površnost, nerвозna naglica, nagnjenje zamenjavati posel z diskusijo, delo z razgovori, nagnjenje lotiti se vsega, a ničesar dokončati, je ena izmed lastnosti »izobraženih ljudi«, ki nikakor ne izvirajo iz njihove slabe narave, še manj iz zlobe, ampak iz vseh mogočih življenjskih navad, iz okoliščin njihovega

dela, iz preutrujenosti, iz nenormalne ločitve umskega dela od fizičnega in tako dalje in temu podobno.

Med napakami, nedostatki, pogreškami naše revolucije so velikega pomena te in podobne napake, ki izvirajo iz teh žalostnih — pa za sedaj neizbežnih — svojstev inteligentov iz naše srede in iz *pomanjkanja* zadostne kontrole *delavcev* nad *organizatorskim* delom inteligentov.

Delavci in kmetje so še »boječi«; tega se morajo znebiti in se *nedvomno* tudi bodo. Brez svéta, brez primernih navodil izobraženih ljudi, inteligentov, strokovnjakov ne bo šlo. Vsak količkaj bistroumen delavec in kmet to prav dobro ve in inteligenti iz naše srede se ne morejo pri- toževati zaradi premajhne pazljivosti in tovariškega upo- števanja delavcev in kmetov do njih. Toda nasveti in na- vodila so eno, drugo pa je — organizacija *praktične* evidence in kontrole. Inteligenti dajejo na splošno odlične nasvete in navodila, so pa smešno, *absurdno*, sramotno »ne- rodni« in nesposobni, kadar je treba te nasvete in navodila *uresničiti* in izvesti *praktično kontrolo* nad tem, da bi se besede spremenile v dejanja.

Tukaj torej pod nobenim pogojem ne bo šlo brez po- moči in *vodilne vloge* praktikov-organizatorjev iz vrst »ljudstva«, iz vrst delavcev in delovnih kmetov. »Bogovi ne žgó loncev!« — To resnico si morajo posebno močno za- pomniti delavci in kmetje. Doumeti morajo, da je sedaj prvo *praksa*, da je nastopil prav tisti zgodovinski trenutek, ko se teorija spreminja v prakso, ko ji praksa daje življe- nje, ko jo praksa popravlja, jo preizkuša, ko so prav po- sebno pravilne Marxove besede: »Vsak korak v praktičnem gibanju je važnejši kakor ducat programov,« — vsak korak v praktično realnem brzdanju, omejevanju, evidenci boga- tašev in sleparjev ter nadzorstvu nad njimi je važnejši kakor ducat izvrstnih razprav o socializmu. Kajti, »teorija, moj dragi prijatelj, je siva, zeleno je le večno drevo življenja«.

Organizirati je treba medsebojno tekmovanje praktično-organizatorjev iz vrst delavcev in kmetov. Boriti se moramo proti vsakemu šabloniziranju in poskusom, da bi uvedli enakokopitni sistem od zgoraj navzdol, k čemer se tako radi nagibajo inteligenti. Z demokratičnim in socialističnim centralizmom nima niti šabloniziranje niti uvajanje enakokopitarstva od zgoraj navzdol ničesar opraviti. Enotnosti v temelju, v jedru, v bistvu ne ruši, pač pa zavaruje različnost v podrobnostih, v krajevnih posebnostih, v načinu, kako se *lotiš* stvari, v *načinih* izvajanja kontrole, v *metodah* iztrebljanja in onemogočanja parazitov (bogatašev in sleparjev, zanikrnežev in histerikov iz vrst inteligence itd.).

Pariška komuna je pokazala sijajen zgled, kako se dajo združiti iniciativa, samostojnost, svoboda gibanja, energije v razmahu od spodaj — s prostovoljnim nešablonskim centralizmom. Naši sovjeti gredo po isti poti. Toda njim še »manjka poguma«, niso se še razmahnili, še ne »vživali« v svojo novo, veliko, ustvarjalno delo graditve socialističnega reda. Sovjeti bi se morali pogumneje, iniciativneje lotiti dela. Vsaka »komuna« — vsaka tovarna, vsaka vas, vsaka potrošniška zadruga, vsak komite za preskrbo — bi morali nastopiti v medsebojnem tekmovanju kot praktični organizatorji evidence in kontrole nad delom in razdelitvijo produktov. Program te evidence in kontrole je preprost, jasen, vsakomur razumljiv: da bi vsak imel kruha, da bi vsi hodili dobro obuti in v neraztrgani obleki, da bi imeli toplo stanovanje, da bi vestno delali, da ne bi noben slepar (tudi tistih nobeden, ki se izmikajo delu) hodil svobodno okrog, ampak sedel v ječi ali prestajal kazen na prisilnem delu najtežje vrste, da niti en bogataš, ki krši pravila in zakone socializma, ne bi mogel uiti usodi sleparjev, kar mora po pravici postati usoda bogatašev. »Kdor ne dela, naj tudi ne jé!« — to je *praktična* zapoved socializma. To moramo v *praksi* izvesti. S takimi *praktičnimi*

uspehi se morajo postavljati naše »komune« in naši organizatorji izmed delavcev in kmetov, še bolj pa izmed inteligentov (*še bolj*, ker so se ti **preveč, vse preveč** navadili bahati s svojimi splošnimi navodili in resolucijami).

Tisoče oblik in načinov praktične evidence in kontrole nad bogataši, sleparji in zajedavci morajo izdelati in v praksi preizkusiti komune same, male celice v vasi in v mestu. Mnogoličnost je pri tem jamstvo za življenjsko silo, poročstvo, da bo dosežen skupni enotni cilj: *očiščenje* ruske zemlje od vsega škodljivega mrčesa, od bolh — sleparjev, stenic — bogatašev in tako dalje in tako dalje. V enem kraju bodo zaprli desetorico bogatinov, ducat sleparjev, pol ducata delavcev, ki se izmikajo delu (prav tako podlo kakor mnogi stavci v Petrogradu, posebno v partijskih tiskarnah). V drugem kraju jih bodo poslali snažit stranišča. V tretjem jim bodo dali po vrnitvi iz zapore rumene osebne izkaznice, da bo vse ljudstvo pazilo nanje kot na *škodljive* ljudi toliko časa, dokler se ne bodo poboljšali. V četrtem bodo na licu mesta ustrelili enega izmed desetih, krivih zajedavstva. V petem si bodo izmislili kombinacijo raznih sredstev in bodo dosegli na primer s pogojno izpustitvijo na svobodo hitro poboljšanje takih bogatinov, buržoaznih inteligentov, sleparjev in lopovov, ki so zmožni poboljšanja. Čim bolj raznovrstna — tem boljša, tem bogatejša bo splošna izkušnja, tem zanesljivejši in hitrejši bo uspeh socializma, tem lažje bo praksa izdelala — kajti le praksa jih lahko izdela — *najboljše* metode in sredstva za borbo.

V kateri komuni, v kateri četrti večjega mesta, v kateri tovarni, v kateri vasi *ni* lačnih, *ni* brezposelnih, *ni* bogatih zajedavcev, *ni* podležev iz vrst buržoaznih lakajev, saboterjev, ki se sami imenujejo inteligente? Kje je bilo več narejenega, da bi se zvišala storilnost dela? Da bi postavili nove dobre hiše za siromašno prebivalstvo, da bi le-to dobilo stanovanje v hišah bogatinov? Da bo zares preskrbljen s



Approved For Release 2004/06/23 : CIA-RDP83-00415R004700130001-4

steklenico mleka vsak otrok revne družine? — To so stvari, v katerih se mora razviti *tekmovanje* komun, občin, potrošniških in proizvajalnih društev in zadrug, sovjetov delavskih, vojaških in kmečkih poslancev. V tem delu se morajo v *praksi* izločati in dvigati na površje v vsedržavno upravo *organizatorski talenti*. Med ljudstvom jih je mnogo. Le ob tla so pritisnjeni. Treba jim je pomagati, da se razmahnejo. Ti in *samo ti* bodo lahko s podporo množic rešili Rusijo, rešili stvar socializma.

Napisano 25.—28. decembra 1917.

*Izbrana dela*, II. zv., str. 222—228, 3. izdaja.

Approved For Release 2004/06/23 : CIA-RDP83-00415R004700130001-4

PRVOTNI OSNUTEK ČLANKA »NEPOSREDNE NALOGE  
SOVJETSKE OBLASTI«

*Stenogram*

X. poglavje<sup>1</sup>

... Sovjetski tisk je posvečal neizmerno veliko prostora in zanimanja tistim političnim drobnarijam, tistim osebnim vprašanjem političnega vodstva, s katerimi so kapitalisti vseh dežel poskušali odvrniti pozornost ljudskih množic od resnično resnih, globokih in temeljnih vprašanj njihovega življenja. In v tem pogledu moramo še vedno skoraj na novo rešiti nalogo, ki so za njeno rešitev dani vsi materialni pogoji, manjkata pa samo zavest o nujnosti te naloge in pripravljenost, rešiti jo. Ta naloga je — spremeniti tisk iz organa, ki prinaša predvsem dnevne politične vesti v resen organ za ekonomsko vzgajanje množic prebivalstva. Doseči bomo morali — in bomo tudi dosegli — da bo tisk, ki služi sovjetskim množicam, dajal manj prostora vprašanjem osebnega sestava političnega vodstva ali političnim ukrepom devete vrste, ki predstavljajo vsakodnevno delo, šablonsko opravilo vseh političnih ustanov. Na prvem mestu bo moral tisk prikazovati vprašanja dela, tako kakor se postavljajo neposredno v praksi. Tisk mora postati organ delovne komune v tem smislu, da bo prinašal javnosti prav to, kar so skušali voditelji kapitalističnih podjetij mno-

<sup>1</sup> Začetek stenograma in tega poglavja ni ohranjen — Red.

žicam skriti. Za kapitalista je bila notranja organizacija njegovega podjetja nekaj, kar je trgovska tajna varovala pred tujimi očmi publike, nekaj, kjer so po vsem videzu hoteli biti vsemogočni in edini gospodarji, zavarovani ne samo pred kritiko, ne samo pred tujim vmešavanjem, ampak tudi pred vsakim tujim pogledom. Nasprotno pa je za sovjetsko oblast prav organizacija dela v posameznih večjih podjetjih in v posameznih vaških občinah najvažnejše, najosnovnejše, najaktualnejše vprašanje vsega družbenega življenja. Naše prvo in glavno sredstvo za povečanje samodiscipline delavcev in za prehod od starih, popolnoma neporabnih delovnih metod — ali metod izogibanja delu v kapitalistični družbi — mora biti tisk, ki odkriva nedostatke gospodarskega življenja vsake delovne komune, ki neusmiljeno žigosa te nedostatke, ki brezobzirno razkriva vse rane našega gospodarskega življenja in na ta način apelira na javno mnenje delavcev zaradi zdravljenja teh ran. Naj imamo desetkrat manj časopisnega gradiva (morda bi bilo dobro, če bi ga bilo stokrat manj), časopisnega gradiva, ki je posvečeno tako imenovanim dnevnim dogodkom, — razširimo pa v sto tisoč in milijon izvodih tisk, ki seznanja vse prebivalstvo z vzorno delovno organizacijo v nekaterih državnih delovnih komunah, ki so druge prehitete. Vsaka tovarna, vsak artel in poljedelsko podjetje, vsaka vas, ki prehaja z uporabo zakona o socializaciji zemlje k novemu načinu poljedelstva, je sedaj v smislu demokratičnih temeljev sovjetske oblasti samostojna komuna, notranja delovna organizacija. Povečanje samodiscipline delavcev v vsaki izmed teh komun, sposobnost delavcev, da delajo složno z voditelji-specialisti, čeprav so ti iz vrst buržoazne inteligence, doseganje praktičnih rezultatov v smislu zvišanja produktivnosti dela, štedenja ljudskega dela, čuvanja proizvodov pred nezaslišanimi tatvinami, kar nas sedaj tako zelo muči, to mora biti vsebina večine gradiva za naš sovjetski tisk. Na ta

način moremo in moramo doseči, da bo moč zgloda postala v prvi vrsti moralni, nato pa tudi prisilni obrazec organizacije dela v novi sovjetski Rusiji.

V kapitalistični družbi smo imeli večkrat primere, da so organizirali delovne komune ljudje, ki so upali, da bodo mirno in brez bolečin prepričali človeštvo o prednostih socializma in tako zagotovili njegovo uvedbo. Pri revolucionarnih marksistih izzivajo tako stališče in take delovne metode popolnoma upravičen posmeh; da bi namreč pri kapitalističnem suženjstvu z izoliranimi zgledi dosegli kakršne koli temeljite spremembe, to bi bilo resnično prazno sanjarjenje; v praksi bi to privedlo bodisi do ustanavljanja podjetij, ki so nesposobna za življenje, bodisi do pretvarjanja teh podjetij v zveze malih kapitalistov. Ta navada, s posmehom in z omalovaževanjem gledati na pomen zgloda v množičnem narodnem gospodarstvu, se včasih še sedaj opaža pri ljudeh, ki niso razmislili o temeljiti spremembi, ki je nastopila tedaj, ko si je proletariat osvojil politično oblast. Sedaj, ko zemlja ni več zasebna lastnina, ko tovarne in podjetja skoraj niso več zasebna lastnina in jih v najbližji bodočnosti brez dvoma ne bo čisto nič več v zasebni lasti — (izdati ustrezne dekrete — to v sedanjem položaju ne bo za sovjetsko oblast nikaka težava) — sedaj je zglod delovne komune, ki rešuje organizacijske naloge bolje kakor kakršne koli druge metode, dobil velikanski pomen. Prav sedaj se moramo pobrigati, da bo obilica nenavadno dragocenega gradiva, ki ga imamo v obliki izkušenj nove organizacije proizvodnje v posameznih mestih, v posameznih vaških občinah, — da bodo te izkušnje postale last množic. Mi smo še sedaj pod znatnim pritiskom starega, buržoaznega javnega mnenja. Če pogledamo naše časopise, se zelo lahko prepričamo, kako neizmerno mnogo prostora še posvečamo vprašanjem, ki jih je postavila buržoazija, vprašanjem, s katerimi hoče odvrniti pozornost delavcev od konkretnih političnih nalog socialistične preobrazbe. Tisk

moramo pretvoriti — in ga bomo pretvorili — iz organa senzacij, iz preprostega aparata za poročanje političnih novic, iz organa borbe proti buržoaznim lažem — v orodje za ekonomsko prevzgojo množic, v orodje, ki bo seznanjalo množice z organizacijo dela na nov način. Podjetja ali vaške občine, ki se ne bodo odzvale nobenemu pozivu in nobeni zahtevi glede vzpostavitve samodiscipline in zvišanja produktivnosti dela, bodo socialistične partije dale na črno desko; premestile jih bodo bodisi v kategorijo bolnih podjetij, pri katerih je treba izdati ukrepe za ozdravljenje s pomočjo posebnih sredstev — posebnih korakov in zakonov — bodisi v kategorijo kaznovanih podjetij, ki jih je treba zapreti, njihove sodelavce pa izročiti ljudskemu sodišču. Če bomo uvedli načelo javnosti na tem področju, bo to že samo na sebi velikanska reforma in bo pomagalo pritegniti široke ljudske množice k samostojni udeležbi pri reševanju teh vprašanj, ki se tičejo predvsem množic. Do sedaj smo v tem pogledu napravili tako malo prav zato, ker je vse, kar se je dogajalo v posameznih podjetjih, v posameznih občinah, ostalo skrito pred javnostjo, ker ostaja po starem še vedno tajna; to je bilo razumljivo v kapitalizmu, popolnoma neumno in nesmiselno pa je v družbi, ki hoče ustvariti socializem. Moč zgloda, ki v kapitalistični družbi ni mogla priti do izraza, bo dobila velikanski pomen v družbi, ki je odpravila zasebno lastnino zemlje in tovarn — ne samo zato, ker bodo tu morda posnemali dober zgled, ampak tudi zato, ker bo najboljši zgled v organizaciji proizvodnje spremljalo nujno olajšanje dela in povečanje količine potrošnih predmetov za tiste, ki so to boljšo organizacijo izvedli. Tukaj se moramo v zvezi z vprašanjem o pomenu tiska kot organa ekonomske reorganizacije in prevzgoje množic dotakniti tudi vprašanja o pomenu tiska pri organizaciji tekmovanja.

Organizacija tekmovanja mora zavzeti vidno mesto med nalogami sovjetske oblasti na ekonomskem področju.

Buržoazni ekonomisti so v svoji kritiki socializma večkrat trdili, da socialisti zanikajo pomen tekmovanja, ali da mu ne dajo mesta v svojem sistemu oziroma, kakor so se izražali, v svojem načrtu družbene ureditve. Niti govoriti ni treba, kako nesmiselna je ta obdolžitev, ki je bila že večkrat ovržena v sovjetskem tisku. Buržoazni ekonomisti so kakor vselej zamešali vprašanje posebnosti kapitalistične družbe z vprašanjem drugačne oblike v organizaciji tekmovanja. Socialisti nikoli niso napadali tekmovanja kot takega, ampak samo konkurenco. Konkurenca pa je posebna oblika tekmovanja, ki je značilna za kapitalistično družbo, in ki sestoji iz borbe posameznih proizvajalcev za kos kruha ali za vpliv, za prostor na trgu. Uničenje konkurence kot borbe, ki je vezana samo na trg proizvajalcev, nikakor ne pomeni uničenja tekmovanja; nasprotno, prav uničenje blagovne proizvodnje in kapitalizma bo omogočilo organizirati tekmovanje ne v njegovih zverinskih, ampak v človeških oblikah. Prav danes mora v Rusiji pri temeljnih politične oblasti, ki jih je ustvarila sovjetska republika, ob teh ekonomskih lastnostih, ki so značilne za Rusijo z njenimi nepreglednimi prostranstvi in izredno raznolikostjo pogojev — vprav danes mora pri nas organizacija tekmovanja na socialističnih načelih predstavljati eno izmed najvažnejših in najhvaležnejših nalog družbene reorganizacije.

Mi smo za demokratični centralizem. In treba je jasno razumeti, kako močno se razlikuje demokratični centralizem na eni strani od birokratskega centralizma, na drugi strani pa od anarhizma. Nasprotniki centralizma stalno poudarjajo avtonomijo in federacijo kot sredstvo za borbo s slučajnostmi centralizma. V resnici demokratični centralizem niti malo ne izključuje avtonomije, temveč nasprotno, zahteva jo kot njeno nujnost. V resnici celo federacija niti malo ne nasprotuje demokratičnemu centralizmu, če je izvedena v mejah, ki so z ekonomskega vidika razumne, če je osnovana na resnih narodnostnih razlikah, ki resnično

zahtevajo neke nujne državne posebnosti. Federacija je pri resnično demokratični ureditvi, tem bolj pa še pri sovjetski organizaciji državne ureditve samo prehodna stopnja do resnično demokratičnega centralizma. Na primeru ruske sovjetske republike se posebno nazorno vidi prav to, da bo sedaj federacija, ki jo uvajamo in ki jo bomo uvajali, služila kot najzanesljivejši korak do najtrdnejše združitve različnih narodnosti v Rusiji v enotno, demokratično centralizirano sovjetsko državo.

Kakor demokratični centralizem nikakor ne izključuje avtonomije in federacije, tako tudi niti malo ne izključuje, temveč, nasprotno, zahteva najpopolnejšo svobodo raznih pokrajin in celo raznih občin v državi pri izdelavi različnih oblik tako državnega kakor družbenega in ekonomskega življenja. Nič ni bolj zgrešenega, kakor mešati demokratični centralizem z birokratizmom in šablonizacijo. Naša naloga je sedaj, da izvedemo prav demokratični centralizem na področju gospodarstva, da zavarujemo absolutno skladnost in enotnost v funkcioniranju takih ekonomskih podjetij, kakor so železnica, pošta, telegraf in druga prometna sredstva itd.; hkrati pa daje centralizem, vzet v zares demokratičnem smislu, možnost, ki jo je zgodovina sedaj prvič ustvarila, možnost popolnega in neoviranega razvoja krajevnih posebnosti, pa tudi krajevne pobude, krajevne podjetnosti, raznovrstnih poti, metod in sredstev pri doseganju skupnega cilja. Zato ima naloga organizacije tekmovanja dve strani: na eni strani zahteva izvedbo demokratičnega centralizma, kakor je opisano zgoraj, na drugi strani pa označuje možnost najti najpravičnejšo, najbolj ekonomično pot k reorganizaciji ekonomske ureditve Rusije. Če govorimo na splošno, je ta pot znana. Obstoji v prehodu k velikemu gospodarstvu, ki je zgrajeno na strojni industriji, v prehodu k socializmu. Toda konkretni pogoji in oblike tega prehoda so neogibno različni in morajo biti

različni, kar zavisi od pogojev, ob katerih se začne gibanje, ki je usmerjeno k zgraditvi socializma. Krajevne razlike in posebnosti ekonomskega sistema, življenjske oblike, stopnja pripravljenosti prebivalstva in poskusi, da se uresniči ta ali oni načrt — vse to se mora odražati v svojevrstnosti poti k socializmu v tej ali oni delovni komuni v državi. Čim več bo te raznovrstnosti — seveda če ne bo prešla v pretirano iskanje originalnosti — tem zanesljiveje in tem hitreje bo zagotovljeno, da dosežemo demokratičen centralizem kakor tudi da uresničimo socialistično gospodarstvo. Ostane nam samo še, da organiziramo tekmovanje, t. j., da zagotovimo javno obravnavanje, ki bo omogočilo vsem občinam v državi, da vidijo, kako teče ekonomski razvoj v raznih pokrajinah — drugič, da omogočimo primerjanje, kakšne rezultate so dosegle posamezne komune v državi pri napredovanju k socializmu. — Tretjič, omogočiti moramo, da bodo izkušnje, ki jih je neka občina pridobila, v praksi uporabile druge, omogočiti moramo zamenjavo tistih materialnih — in človeških sil, — ki so se na ustreznem področju narodnega gospodarstva ali državne uprave pokazale za najboljše. Ker nas davi kapitalistična ureditev, si sedaj niti ne moremo točno predstavljati, kakšne bogate sile se skrivajo v delovnih množicah, v raznovrstnosti delovnih komun velike države, v inteligenci, ki je do sedaj delala kot mrtev in nem izvrševalec načrtov kapitalistov, kakšne sile se skrivajo in kakšne sile se lahko razmahnejo pri socialistični organizaciji družbe. Naše delo je samo v tem, da očistimo pot vsem tem silam. In če si bomo organizacijo tekmovanja postavili za našo državno nalogo, se bodo ob pogoju, da bomo izvedli sovjetska načela državne ureditve in odpravili zasebno lastnino zemlje, tovarn, podjetij itd, morali nezogibno pokazati rezultati; in ti nam bodo narekovali nadaljnje oblike v graditvi.



XI. poglavje

Resolucija izrednega kongresa sovjetov, ki sem jo v začetku omenil, pravi med drugim, da je treba ustvariti harmonično in trdno organizacijo.<sup>1</sup> V današnjem času so sovjetske ustanove kakor tudi ekonomske enote, ki delujejo v mejah Rusije, organizacijsko na izredno nizki stopnji. Lahko rečemo, da prevladuje stanje velikanske dezorganizacije.

Bilo pa bi nepravilno, če bi to stanje ocenjevali kot stanje razsula, zloma in nazadovanja. Če daje buržoazni tisk tako oceno, je to razumljivo, ker silijo razredni interesi kapitalistov ljudi, da tako gledajo, ali točneje, jih silijo, da se delajo, da tako gledajo. V resnici pa noben človek, ki je vsaj nekoliko sposoben historično gledati na stvari, ne bo niti za minuto podvomil o tem, da je sedanje stanje dezorganizacije prehodno stanje, stanje prehoda od starega k novemu, stanje rasti tega novega. Če se prehod od starega k novemu vrši tako ostro kakor v Rusiji od februarja 1917. leta, zahteva seveda velikansko razrušenje tega, kar je v družbenem življenju ostarelo in mrtvo. Jasno je, da iskanje novega ne more dati takoj tistih določenih, utrjenih, skoraj togih in okorelih oblik, ki so se prej stoletja ustvarjale in stoletja držale. Sedanje sovjetske ustanove in tiste ekonomske organizacije, za katere je značilna delavska kontrola v industriji — te organizacije so še v dobi vrenja in popolne neustaljenosti. V teh organizacijah seveda prevladuje, da se tako izrazim, diskusijska ali mitinška stran nad praktično stranjo. Drugače tudi biti ne more. Če namreč ne bomo pritegnili k družbeni graditvi novih ljudskih plasti, če ne bomo zbudili aktivnosti v širokih množicah, ki so do sedaj spale, ne moremo niti govoriti o kakih revolucionarni preobrazbi. Neskončne diskusije in

<sup>1</sup> Glej Dela, XXII. zv., str. 410, 411. — Prev.

neskončno prirejanje mitingov — o čemer toliko in tako srdito piše buržoazni tisk — so nujno potreben prehod za družbeno graditev še popolnoma nepripravljenih množic, prehod od zgodovinskega spanja k novemu zgodovinskemu ustvarjanju. Prav nič strašnega ni v tem, da se ta prehod ponekod dolgo vleče, ali v tem, da uvajanje množic v novo delo ne napreduje tako hitro, kakor to lahko sanja človek, ki je navajen delati sam in ki ne razume, kaj se pravi dvigniti stotine, tisoče in milijone do samostojnega političnega življenja. Če pa to razumemo, moramo prav tako razumeti tudi preobrat, ki je v tem nastopil. Dokler se sovjetske ustanove niso razširile po vsej Rusiji, dokler sta bili socializacija zemlje in nacionalizacija tovarn le izjemi od splošnega pravila — toliko časa je bilo naravno, da tudi družbeno upravljanje narodnega gospodarstva še ni moglo priti (če vzamemo stvar v občenarodnem merilu) preko stadija predhodne diskusijske priprave, preko stadija razpravljanja, preko stadija razlaganja. Preobrat nastopa prav sedaj. Sovjetske ustanove so se razširile po vsej Rusiji. Iz Velike Rusije so se razširile na veliko večino drugih narodnosti v Rusiji. Socializacija zemlje na vasi in delavska kontrola po mestih nista več izjema, nasprotno, postali sta pravilo.

Na drugi strani skrajno kritični in celo obupni položaj dežele glede tega, da se večini prebivalstva zagotovi vsaj preprosta možnost za obstoj v tem smislu, da se zavaruje pred gladom — ti gospodarski pogoji nujno zahtevajo, da se dosežejo določeni praktični rezultati. Vas bi še lahko prehranila s svojim žitom — o tem ni dvoma — a prehranila se bo lahko z njim samo tedaj, če bomo zares z absolutno strogostjo ugotovili količino vsega žita in če ga bomo znali kar najbolj ekonomično in varčno razdeliti med vse prebivalstvo. Za pravilno razdelitev pa je potrebna pravilna organizacija prevoza. Toda prav prevozna sredstva je vojna najbolj razušila. Za obnovev prometa pa je v deželi, ki

ima take velikanske razdalje kakor Rusija, potrebna predvsem harmonična, trdna organizacija, in morda zares nekaj milijonov ljudi, ki delajo natančno kakor mehanizem ure. Prav sedaj je nastopil tisti preobrat, ko ne smemo niti najmanj zaustavljati množic, ki se pripravljajo za sodelovanje pri državnem in gospodarskem upravljanju vseh družbenih poslov, jih niti najmanj ovirati pri zelo podrobnem pretresanju novih nalog (nasprotno, še pomagati jim moramo na vse načine pri tem pretresanju, da bodo samostojno prišle do pravih rešitev), moramo pa vendar hkrati začeti strogo ločiti dve kategoriji demokratičnih funkcij: na eni strani — diskusije, prirejanje mitingov, na drugi strani — uvedba najstrožje odgovornosti za izvršilne funkcije in brezpogojno delovno, disciplinirano, prostovoljno izpolnjevanje predpisov in odredb, ki so potrebne, da bo gospodarski mehanizem zares delal tako kakor ura. K temu nismo mogli preiti takoj; če bi to zahtevali pred nekaj meseci, bi bilo pedantstvo ali celo zlonamerna provokacija. Te preobrazbe ne moremo izvesti, če govorimo na splošno, z nikakim dekretom, z nikakim predpisom. Toda nastopil je čas, ko je središče vse naše revolucionarne preobrazbene dejavnosti postalo prav uresničenje te preobrazbe. Sedaj je le-ta pripravljena, sedaj so pogoji zanjo zreli in sedaj ne moremo dalje odlašati in dalje čakati. Pred kratkim je bilo pri obravnavanju o reorganizaciji in pravilni organizaciji železniškega prometa postavljeno vprašanje, koliko je individualna naredbodajna oblast (oblast, ki bi jo lahko imenovali diktatorsko oblast) združljiva z demokratičnimi organizacijami na sploh, s kolegijskim načelom v upravi — zase, in še posebej s sovjetskim socialističnim načelom organizacije. Nedvomno je zelo razširjeno mnenje, da o taki združljivosti ni mogoče niti govoriti, mnenje, da individualna diktatorska oblast ni združljiva niti z demokratičnostjo niti s sovjetskim tipom države niti s kolegijskim načinom uprave. To mnenje je popolnoma napačno.

Demokratsko načelo organizacije — v tej višji obliki, pri katerih se po sovjetih predpostavlja in zahteva aktivna udeležba množic ne samo pri pretresanju splošnih pravil, uredb in zakonov, ne samo pri kontroli nad tem, kako se izpolnjujejo, ampak tudi neposredno pri njihovem izpolnjevanju — pomeni, da mora vsak predstavnik množice, vsak državljan imeti take pogoje, da bo lahko sodeloval tako pri pretresanju državnih zakonov kakor pri volitvah svojih predstavnikov in pri izvajanju državnih zakonov. Toda iz tega nikakor ne izhaja, da smemo dopustiti tudi najmanjši kaos ali najmanjši nered glede tega, kdo je v vsakem posameznem primeru odgovoren za določene izvršilne funkcije, za izvajanje določenih odredb, za vodstvo v določenem procesu skupnega dela v določenem časovnem razdobju. Množica mora imeti pravico, da jih zamenja, množica mora imeti pravico, da pozna in nadzira vsak najmanjši korak v njihovi dejavnosti. Množica mora imeti pravico, da dvigne vse delovne člane množice brez izjeme na naredbodajne funkcije. To pa nikakor ne pomeni, da proces kolektivnega dela lahko ostane brez določenega vodstva, brez točno določene odgovornosti voditelja, brez najstrožjega reda, ki ga ustvarja enotna volja voditelja. Niti železnice niti transport niti veliki stroji in podjetja sploh ne morejo pravilno delovati, če ni enotnosti volje, ki veže vse delavce v en gospodarski organ, ki deluje tako pravilno kakor mehanizem ure. Socializem je rodila velika strojna industrija. In če delovne množice, ki uvajajo socializem, ne bodo znale urediti svojih ustanov tako, da bodo delale kakor mora delati velika strojna industrija, potem o uvajanju socializma ne moremo niti govoriti. Prav zato v trenutku, ki ga preživljamo, — v trenutku, ko sta se sovjetska oblast in diktatura proletariata zadostno okrepili, ko so glavne linije upirajočega se sovražnika, t. j. upirajočih se eksploatatorjev, zadostno razbite in onesposobljene, ko je funkcioniranje sovjetskih ustanov množice

prebivalstva zadostno pripravilo za udeležbo v vsem družbenem življenju — prihajajo na dnevni red naloge, kar najstrožje ločiti diskusije in prirejanje mitingov, od brez-pogojnega izvrševanja vseh voditeljevih naredb. To se pravi, ločiti nujno potrebno in koristno pripravo množic, ki jo vsak sovjet popolnoma priznava, pripravo za izvedbo določenega ukrepa in za kontrolo nad izvedbo tega ukrepa od izvedbe same. Množice lahko vzamejo sedaj — to jim zagotavljajo sovjeti — v roke vso oblast in vršijo to oblast. Da pa ne bi nastopilo to mnogovladje in neodgovornost, zaradi katerih imamo sedaj tako velike težave, moramo za vsako izvršilno funkcijo točno vedeti, kdo od tistih, ki so bili izvoljeni za odgovorne voditelje, je prav za prav odgovoren za funkcioniranje vsega gospodarskega organizma v celoti. Zato je potrebno, da čimbolj pogosto, ob vsaki najmanjši možnosti izbiramo odgovorne osebe za individualno vodstvo vsega gospodarskega organizma v celoti. Potrebno je prostovoljno izpolnjevanje odredb tega individualnega voditelja, potreben je prehod od te mešane oblike diskusij, prirejanja mitingov, izpolnjevanja in — hkrati — kritike, kontrole in popravljanja k strogo pravilnemu delovanju strojnega podjetja. Te naloge se ruske delovne komune, delavske in kmečke množice v veliki večini že lotevajo in so se je že lotile. Naloga sovjetske oblasti je, da postane tolmač preobrata, ki sedaj nastopa, in da uzakoni njegovo nujnost.

## XII. poglavje

Parola praktičizma in podjetnosti med revolucionarji ni bila zelo popularna. Lahko celo rečemo, da pri njih ni bilo parole, ki bi bila manj popularna. Popolnoma razumljivo je, da so revolucionarji morali zavzeti do take parole negativno in posmehljivo stališče, dokler je bila njihova naloga, razrušiti staro kapitalistično družbo. V praksi se

je namreč pod to parolo tedaj skrivala v tej ali oni obliki težnja, pomiriti se s kapitalizmom, oslabiti pritisk proletariata na temelje kapitalizma, oslabiti revolucionarno borbo proti kapitalizmu. Popolnoma jasno je, da se je morala stvar v temelju izpremeniti, ko si je proletariat osvojil oblast, ko je bila ta oblast zagotovljena, ko smo se v širokem obsegu lotili dela za polaganje temeljev nove, t. j. socialistične družbe. Mi tudi sedaj, kakor smo že prej omenili, nimamo pravice niti za las oslabiti ne svojega dela pri prepričevanju množic prebivalstva o pravilnosti naših idej in ne svojega dela za uničenje odpora eksploata torjev. No, najvažnejše za izpolnitev teh dveh funkcij smo že napravili. Sedaj je glavna in aktualna parola prav parola praktičnosti in podjetnosti. Iz tega izhaja, da je pritegnitev buržoazne inteligence k delu sedaj aktualna, dozorela in nujno potrebna dnevna naloga. Bilo bi do absurda smešno, če bi v taki pritegnitvi videli nekako omahovanje oblasti, nekako odstopanje od socialističnih načel ali nekak nedovoljen kompromis z buržoazijo. Tako govoriti bi pomenilo brez vsakega smisla ponavljati besede, ki se nanašajo na popolnoma drugo periodo dejavnosti revolucionarnih proletarskih partij. Nasprotno, prav zato da izpolnimo naše revolucionarne naloge, da te naloge ne ostanejo utopija ali nedolžna želja, temveč se resnično realizirajo, takoj realizirajo, prav zato, za ta cilj, moramo sedaj postaviti za svojo prvo, aktualno in najvažnejšo nalogo baš praktičnost in podjetnost organizacijskega dela. Sedaj gre prav za to, da se z vseh strani v praksi lotimo graditve te stavbe, ki smo njen načrt že davno naredili, njene temelje zadosti energično osvojevali in zadosti trdno usvojili, za katero smo material v zadostni količini zbrali; sedaj pa jo moramo obdati s stavbnimi odri, se obleči v delovno obleko, ne se bati, da jo bomo zamazali z vsakovrstnim pomožnim materialom in strogo izpolnjevati odredbe oseb, ki vodijo praktično delo — ter graditi, graditi in graditi.

11. Kako malo ponekod razumejo zgoraj navedene spremembe v postavljanju naših nalog, je med drugim razvidno iz nedavne diskusije o vlogi sindikatov. Izraženo je bilo mnenje (ki so ga podpirali menjševiki, seveda, z odkritimi provokatorskimi cilji, t. j. s ciljem, da nas provocirajo h korakom, ki bi koristili edino buržoaziji), izraženo je bilo mnenje, da sindikati v interesu ohranitve in okrepitve razredne samostojnosti proletariata ne smejo postati državne organizacije. To mnenje se je skrivalo za spodobnimi, dokaj navadnimi in dokaj mehanično priučenimi besedami o borbi dela proti kapitalu, o potrebi razredne samostojnosti proletariata. V resnici pa je to mnenje bilo in ostane ali buržoazna provokacija najbolj grobe vrste ali — skrajna neumnost, suženjsko ponavljanje parol včerajšnjega dne, kar kaže analiza izpremenjenih pogojev sedanje zgodovinske prirode. Včeraj je bila glavna naloga sindikatov borba proti kapitalu in obramba razredne samostojnosti proletariata. Včeraj je bila dnevna parola nezaupanje do države, ker je bila to buržoazna država. Danes postaja država in je postala proletarska. Delavski razred postaja in je postal vladajoči razred v državi. Sindikati postajajo in morajo postati državne organizacije, ki so v prvi vrsti odgovorne za reorganizacijo vsega gospodarskega življenja na socialističnih načelih. Uporabljati za sedanjo dobo parole starega sindikalnega gibanja bi zato pomenilo, odreči se socialističnim nalogam delavskega razreda.

12. Isto je treba reči tudi o zadrugah. Zadruga je štacuna in nikake spremembe, izpopolnjevanje in reforme ne bodo spremenile dejstva, da je štacuna. Takega mišljenja je socialiste naučila kapitalistična doba. In brez dvoma je bilo to mišljenje pravilen izraz bistva zadrug, dokler so le-te bile majhen privesek k mehanizmu buržoaznega sistema. Za to pa tudi gre, da se položaj zadrug v temelju načelno menja od takrat, ko je proletariat osvojil državno oblast, od trenutka, ko je začela proletarska državna oblast siste-

matično graditi socialistični red. Tukaj prehaja kvantiteta v kvaliteto. Zadruga kot majhen ožek v kapitalistični družbi je štacuna. Zadruga, ki obsega vso družbo, v kateri je zemlja socializirana, tovarne in podjetja pa nacionalizirana, je socializem. Sedaj ko je buržoazija razlašena politično in ekonomsko, je naloga sovjetske oblasti očitno (predvsem) v tem, da se razširijo zadrugne organizacije na vso družbo, da postanejo prav vsi državljani določene dežele člani ene občnarodne, ali točneje, občedržavne zadruge. Če se bomo te naloge otepali in se sklicevali na razredni značaj delavskih zadrug, bomo reakcionarji, ki od dobe, ki je nastopila po osvojitvi politične oblasti od strani proletariata, težijo nazaj k dobi, ki je bila pred tem. Delavski razred je pod kapitalizmom kazal v svoji politični in ekonomski dejavnosti dve tendenci. Na eni strani je bila tendenca, udobno in znosno si urediti življenje pod kapitalizmom, kar je bilo ostvarljivo samo za neznatno vrhajo plast proletariata. Na drugi strani je bila tendenca, stati na čelu vseh delovnih in izkoriščanih množic, da bi revolucionarno strmoglavili gospostvo kapitala na sploh. Ko je ta druga tendenca zmagala, ko je kapital strmoglavljen in je treba začeti graditi vseljudsko socialistično zadrugo, je razumljivo, da se naši nazori o nalogah in pogojih zadružnega gibanja temeljito spremenijo. Skleniti moramo sporazum z buržoaznimi kakor tudi s proletarskimi zadrugami. Ne smemo se bati. Smešno bi bilo za nas, če bi se bali sporazuma z buržoaznimi zadrugami, kajti sedaj smo mi gospodujoča oblast. Potreben nam je tak sporazum, da bomo našli praktično ostvarljive, pripravne, za nas primerne oblike prehoda od delnih, razdrobljenih zadrug k enotni vseljudski zadrugi. Kot državna oblast se ne moremo bati sporazuma z buržoaznimi zadrugami, kajti tak sporazum jih bo neizbežno nam podredil. Hkrati moramo razumeti, da predstavljamo novo državno proletarsko oblast, da je delavski razred postal sedaj gospodujoči



razred v državi. Zato morajo delavske zadruge stati na čelu gibanja, ki vodi posamezne zadruge v enotno vse-ljudsko zadrugo. Delavski razred se ne sme osamljati od drugih delov prebivalstva, ampak nasprotno, voditi mora vse dele prebivalstva brez izjeme in jih prevajati v popolno združenje v enotno vseljudsko zadrugo. Kakšni praktični, neposredno ostvarljivi, prehodni ukrepi so za to potrebni, — to je drugo vprašanje. Toda jasno je treba razumeti in neizpodbitno skleniti, da je sedaj vsa stvar prav v tem praktičnem prehodu, da se ga proletarska državna oblast mora lotiti, da mora ob izkušnjah preizkusiti razne njegove reforme in za vsako ceno ta prehod ostvariti.

### XIII. poglavje

Pri razpravljanju o vzpostavitvi discipline in samo-discipline delavcev je treba posebej poudariti važno vlogo, ki pripada sedaj sodiščem. Sodišče je bilo v kapitalistični družbi predvsem aparat za zatiranje, aparat buržoaznega izkoriščanja. Zato ni bila brezpogojna dolžnost proletarske revolucije, da reformira sodne ustanove (na to nalogo so se omejevali kadeti in njihovi trabanti — menjševiki in desni eserji), temveč da popolnoma uniči in do temelja zbrše vse staro sodišče in njegov aparat. To nujno potrebno nalogo je Oktobrska revolucija izpolnila, in sicer uspešno izpolnila. Namesto starega sodišča je začela ustvarjati novo ljudsko sodišče, točneje, sovjetsko sodišče, ki je zgrajeno na načelu udeležbe delovnih in izkoriščanih razredov — in samo teh razredov — pri upravljanju države. Novo sodišče je bilo potrebno predvsem za borbo proti izkoriščevalcem, ki poskušajo obnoviti svoje gospostvo, braniti svoje privilegije ali pa skrivaj vtihotapiti, s prevaro dobiti ta ali oni delček teh privilegijev. Razen tega pa imajo sodišča, če so zares organizirana na načelu sovjetskih

ustanov, drugo, še važnejšo nalogo. Ta naloga je, zagotoviti najstrožjo izvedbo discipline in samodiscipline delavcev. Bili bi smešni utopisti, če bi si domišljali, da je taka naloga ostvarljiva že drugi dan po padcu oblasti buržoazije, t. j. v prvem stadiju prehoda od kapitalizma k socializmu, ali da je ostvarljiva brez pritiska. Brez pritiska je taka naloga popolnoma neizvedljiva. Potrebna nam je država, potreben nam je pritisk. Organ proletarske države, ki ostvarja tak pritisk, morajo biti sovjetska sodišča. In njim se nalaga velikanska naloga, vzgajati prebivalstvo k delovni disciplini. Pri nas smo za dosego tega cilja napravili še neizmerno malo, točneje, skoraj nič. Toda doseči moramo, da se bodo taka sodišča organizirala v kar najširšem obsegu in da se bo njihova dejavnost razširila na vse delovno življenje v deželi. Samo taka sodišča, ob pogoju, da bodo pri njih sodelovale najširše množice delovnega in izkoriščanega prebivalstva, bodo lahko v demokratičnih oblikah v skladu s principi sovjetske oblasti dosegla, da disciplina in samodisciplina ne bosta ostali samo pobožna želja. Samo taka sodišča bodo lahko dosegla, da bo pri nas revolucionarna oblast, ki jo vsi priznavamo v besedah, ko govorimo o diktaturi proletariata, in namesto katere prepogosto vidimo okrog sebe nekaj, kar je podobno močniku. Sicer pa bi bilo pravilneje primerjati to družbeno stanje, v katerem se nahajamo, ne z močnikom, ampak s pretopljeno kovino pri izdelovanju trdnejše zlitine.

Zdiktirano 28. marca 1918. l.

*Dela*, XXII. zv., str. 412—425.

IZ BROŠURE »NEPOSREDNE NALOGE SOVJETSKE  
OBLASTI«

POVIŠANJE STORILNOSTI DELA

V vsaki socialistični revoluciji sledi temu, da si je proletariat osvojil oblast in je ta naloga rešena, sorazmerno s tem, kakor se v glavnih in osnovnih črtah rešuje naloga, razlastiti razlaščevalce, neizbežno v prvi vrsti važna naloga — zgraditi višji družbeni red kakor je kapitalizem, to je: dvigniti storilnost dela, v zvezi s tem (in zato) pa doseči njegovo višjo obliko organizacije. Naša sovjetska oblast je prav v takem položaju, odkar je zaradi zmaga nad izkoriščevalci, od Kerenskega do Kornilova, dobila možnost, da preide neposredno k tej nalogi in se je resno loti. Tukaj pa je takoj jasno: centralna državna oblast se dá osvojiti v nekoliko dneh, vojaški in sabotažni odpor izkoriščevalcev se dá zatreti celo po raznih kotih velike države v nekoliko tednih, toda solidna rešitev naloge, dvigniti storilnost dela, to pa zahteva v vsakem primeru (posebno po zelo težki vseuničujoči vojni) več let. Dolgotrajni značaj dela tu brez-pogojno izvira iz objektivnih okoliščin.

Povišanje storilnosti dela zahteva predvsem, da zagotovimo materialno podlago težki industriji: razvoj proizvodnje goriva, železa, industrije strojev, kemične industrije. Ruska sovjetska republika ima v toliko ugodne pogoje, ker razpolaga — tudi po brestovskem miru — z velikanskimi

zalogami rude (na Uralu), kuriva v Zahodni Sibiriji (premog), na Kavkazu in na jugovzhodu (nafta), v centru (šota), z velikanskimi bogastvi lesa, vodnih sil, surovin za kemično industrijo (Karabugaz) itd. Obdelovanje teh naravnih bogastev po najnovejših tehničnih metodah bo ustvarilo podlago za še nesluteni napredek proizvodnih sil.

Drugi pogoj za povišanje storilnosti dela je v prvo, prosvetni in kulturni napredek množice prebivalstva. Ta sedaj neverjetno hitro raste, česar pa ne vidijo z buržoznimi tradicijami zaslepljeni ljudje, ki miso sposobni razumeti, kolikšen vzpon k svetlobi in iniciativnosti se razvija sedaj v »nižinah«<sup>36</sup> ljudstva po zaslugi sovjetske organizacije. Drugi pogoj za ekonomski napredek je tudi povečanje delovne discipline, strokovnega znanja, spretnosti, intenzivnosti dela, njegove boljše organizacije.

S te strani so razmere pri nas posebno slabe, celo obupne, če verjamemo ljudem, ki so se dali opláčiti od buržoazije ali pa ji služijo iz koristoljubja. Ti ljudje ne razumejo, da ni bilo in ne more biti revolucije, v kateri pristaši starega ne bi vpili o razsulu, anarhiji itd. Naravno je, da v množicah, ki so komaj odvrgele nezaslišano kruti jarem, na globoko in široko kipi in vre, — da je graditev novih osnov delovne discipline zelo dolgotrajen proces, — da se pred popolno zmago nad zemljiško gospodo in buržoazijo taka graditev ni mogla niti začeti.

Ker pa se mi niti najmanj ne predajamo temu, pogosto ponarejenemu obupavanju, ki ga širijo buržuji in buržoazni inteligenti (ki so obupali, da bi ohranili svoje stare privilegije), nam na noben način ni treba prikrivati očitnega zla. Nasprotno, odkrivali ga bomo in krepili sovjetske metode v borbi proti njemu. Ne moremo si namreč misliti uspeha socializma brez zmage proletarske zavestne discipliniranosti nad stihijsko maloburžoazno anarhijo, ki bi dejansko ostvarila možnost restavracije kerensčine in kornilovščine.

Najzavednejša avantgarda ruskega proletariata si je že postavila nalogo, da dvigne delovno disciplino. V centralnem komiteju zveze kovinarjev in v centralnem sindikalnem svetu so začeli izdelovati ustrezne ukrepe in osnutke za dekrete. To delo je treba podpreti in ga z vsemi silami pospeševati. Treba je postaviti na dnevni red, praktično prirediti in preizkusiti skordno plačo, uporabiti vse, kar je znanstvenega in naprednega v Taylorjevem sistemu, uravnati zaslužek po splošni bilanci izdelanih produktov oziroma po rezultatih eksploatacije železniškega in vodnega prometa itd. ipd.

Ruski človek je v primeri z naprednimi narodi slab delavec. In ni moglo biti drugače pod režimom carizma in pri tako živih ostankih tlačanstva. Učiti se delati — to nalogo mora postaviti sovjetska oblast pred ljudstvom v vsem njenem obsegu. Zadnja beseda kapitalizma v tem pogledu, Taylorjev sistem, združuje v sebi — kakor vsak napredek kapitalizma — rafinirano zverstvo buržoaznega izkoriščanja in vrsto zelo dragocenih znanstvenih pridobitev v analizi mehaničnih gibov pri delu, odpravi nepotrebnih in nerodnih gibov, izdelavi najpravilnejših metod dela, uvedbi najboljših sistemov evidence in kontrole itd. Sovjetska republika mora za vsako ceno prevzeti vse, kar je pri pridobitvah znanosti in tehnike na tem področju dragocene. Uresničenje socializma zavisi prav od tega, kako bomo združili sovjetsko oblast in sovjetsko organizacijo uprave z najnovejšim napredkom kapitalizma. V Rusiji moramo organizirati proučevanje in poučevanje Taylorjevega sistema, ga sistematično preizkušati in prilagojevati. Obenem moramo na poti za dvig storilnosti dela upoštevati posebnosti prehodne dobe od kapitalizma k socializmu, ki zahtevajo po eni strani, da se postavijo temelji socialistične organizacije tekmovanja, z druge strani pa zahtevajo uporabo sile, da ne bi gesla diktature proletariata kvarila praksa neodločne proletarske oblasti.

#### ORGANIZACIJA TEKMOVANJA

Med nesmiselnosti, ki jih buržoazija tako rada razširja o socializmu, sodi tudi ta, da socialisti baje zanikajo pomen tekmovanja. V resnici pa prav socializem, odpravljajoč razrede in s tem zaslužnjevanje množic, prvič odkriva pot tekmovanju v zares množičnem obsegu. In prav sovjetska organizacija, ki prehaja od formalnega demokratizma buržoazne republike k resničnemu sodelovanju delovnih množic v *upravljanju*, prvič postavlja tekmovanje na široko osnovo. Na političnem področju je to mnogo lažje storiti kakor na gospodarskem, toda za uspeh socializma je važno posebno zadnje.

Vzemimo tako sredstvo organizacije tekmovanja, kakor je javno obravnavanje. Buržoazna republika ga zagotavlja samo formalno; v resnici pa podreja tisk kapitalu, zabava »drhal« s pikantnimi političnimi drobtinami in skriva, kar se godi v delavnicah, trgovskih kupcijah, pri dobavah ipd. z zastorom »trgovske tajne«, ki varuje »posevečeno lastnino«. Sovjetska oblast je odpravila trgovsko tajno in stopila na novo pot; toda skoraj nič še nismo napravili, da bi javno obravnavanje izkoristili v namene gospodarskega tekmovanja. Sistematično se moramo lotiti tega, neizprosno zatirati vseskozi lažnivi in nesramno klevetniški buržoazni tisk, obenem pa graditi tak tisk, ki ne bo kratkočasil in trafil množic s političnimi pikanterijami in drobtinami, ampak bo pred ljudsko sodbo postavljial prav vsakdanja ekonomska vprašanja in jih pomagal resno proučevati. Vsaka tovarna, vsaka vas predstavlja proizvodno-potrošniško komuno, ki ima pravico in dolžnost, da po svoje uporabi splošne sovjetske zakone (»po svoje« ne v smislu njihove kršitve, ampak v smislu različnih oblik njihovega izvajanja), da po svoje rešuje problem evidence nad proizvodnjo in porazdelitvijo proizvodov. V kapitalizmu je bila to »zasebna zadeva« posameznega kapitalista, zemljiškega

gospoda, kulaka. Pod sovjetsko oblastjo pa to ni zasebna zadeva, ampak najvažnejše državno opravilo.

A mi se še skoraj lotili nismo velikanskega, težkega, pa zato tudi hvaležnega dela: organizirati tekmovanje komun, uvesti polaganje obračunov in javno obravnavanje v proces proizvodnje žita, obleke ipd., izpremeniti suhe, mrtve, birokratične obračune v žive zglede — tako slabe kakor dobre. Pri kapitalističnem načinu proizvodnje je bil pomen posameznega zglada, na primer katere koli proizvajalne zadruga, neogibno do skrajnosti omejen in samo malomeščanska iluzija je mogla sanjati o »zboljšanju« kapitalizma pod vplivom zgledov dobrodelnih ustanov. Po prehodu politične oblasti v roke proletariata, po razlastitvi izkoriščevalcev se stvar bistveno spremeni in — kakor so mnogokrat poudarjali najuglednejši socialisti — dobi prvič moč zglada možnost, vplivati na množice. Vzorne komune morajo biti in bodo vzgojiteljice, učiteljice in vodnice za ostalih komun. Tisk mora biti orodje socialistične graditve, seznanjati nas mora v vseh podrobnostih z uspehi vzornih komun, proučevati vzroke njihovega uspeha in metode njihovega gospodarjenja; z druge strani pa mora postavljati »na črno desko« tiste komune, ki se trdovratno drže »tradicij kapitalizma«, t. j. anarhije, lenarjenja, nereda, špekulacije. Statistika je bila v kapitalistični družbi predmet, ki so se z njim bavili izključno »kanclijski ljudje« ali ozki specialisti — a mi jo moramo ponesti med množice, jo popularizirati, da se bo delovno ljudstvo polagoma naučilo samo razumeti in videti, kako in koliko je treba delati, kako in koliko lahko počivaš — da bo primerjanje delovnih rezultatov gospodarstva posameznih komun postalo predmet splošnega zanimanja in proučevanja, da bodo najboljše komune nemudoma nagrajene (s skrajšanjem delovnega dneva za določen čas, z zvišanjem plače, z dodelitvijo višje količine kulturnih in estetskih dobrin in vrednosti ipd.).

Kadar pride na zgodovinsko prizorišče kot vodja in voditelj družbe nov razred, se to nikoli ne izvrši brez dobe silnega »pretresanja« in potresov, borb in neviht z ene strani in z druge strani brez obdobja negotovih korakov, eksperimentov, kolebanja, omahovanj pri izbiranju metod, ki bi ustrezale novemu objektivnemu položaju. Propadajoče fevdalno plemstvo se zmagoviti buržoaziji, ki ga je iznivala, ni maščevalo samo z zarotami, poskusi vstaj in restavracije, ampak tudi s potoki prezirljivih bodic o nerodnosti, nespretnosti, napakah »novopečenih«, »predrznih«, ki so se drznili vzeti v roke »sveto krmilo« države, ne da bi imeli za to stoletno pripravo kakor knezi, baroni, dvorjani, plemiči — natančno tako, kakor se maščujejo sedaj delavskemu razredu v Rusiji za njegov »predrznik« poskus, da je prevzel oblast, razni Kornilovi, Kerenskiji, Goci in Martovi, vsa ta bratovščina herojev buržoaznega važnjakarstva ali buržoazne skepse.

Razumljivo je, da so potrebni ne tedni, ampak dolgi meseci in leta, da se bo mogel novi družbeni razred, in to razred, ki je bil do sedaj zatiran, ki sta ga tlačila beda in mrak, znajti v novem položaju, se razgledati, organizirati svoje delo, dvigniti svoje kadre organizatorjev. Jasno je, da si partija, ki vodi revolucionarni proletariat, ni mogla pridobiti izkušenj in rutine velikih organizacijskih podjetij, namenjenih milijonom in desetim milijonom državljanov; da je preusmeritev starih, skoraj izključno agitatorskih navad — zelo dolgotrajno delo. Nič pa ni tukaj nemogočega; čim bomo jasno spoznali, da je preusmeritev potrebna, čim bomo trdno odločeni, da jo izvršimo, in bomo vztrajni v borbi za veliki in težki cilj — ga bomo dosegli. Med »ljudstvom«, t. j. med delavci in med tistimi kmeti, ki ne izkoriščajo tujega dela, je na kupe organizatorskih talentov; kapital jih je na tisoče dušil, uničeval, jih metal v stran, mi pa jih še ne znamo najti, obodriti, postaviti na noge in dvigniti. Pa se bomo naučili, če se bomo za to



zavzeli z vsem revolucionarnim navdušenjem, brez katerega ni zmagovitih revolucij.

Niti eno globoko in mogočno ljudsko gibanje v zgodovini ni prešlo brez umazane pene, — brez avanturistov in sleparjev, podreptnikov in kričačev, ki se prisesajo na nezkušene začetnike; niti eno ni bilo brez nesmiselne zmede, nereda, nepotrebne vihravosti, brez poskusov nekaterih »vodij«, ki so se lotili 20 del, pa niti enega izvedli do konca. Naj kužki buržoazne družbe, od Belorusova do Martova, cvilijo in lajajo ob vsaki odvečni iveri pri sečnji velikega starega gozda. Zato pa so kužki, da lajajo na proletarskega slona. Naj lajajo. Mi pojdemo svojo pot; skušali bomo čimbolj previdno in potrpežljivo preizkušati in spoznavati prave organizatorje, ljudi s treznim umom in praktičnim smislom, ljudi, ki imajo poleg predanosti socializmu tudi sposobnost brez hrupa (in kljub zmedi in hrupu) organizirati trdno in tovariško skupno delo velikega števila ljudi v okviru sovjetske organizacije. *Samo* take ljudi je treba po desetkratni preizkušnji dvigati od najnavadnejših nalog na najtežavnejše in jih dvigniti na najodgovornejše položaje voditeljev ljudskega dela, voditeljev uprave. Tega se še nismo naučili. Naučili pa se bomo.

Napisano v marcu — aprilu 1918.

*Izbrana dela*, II. zv., str. 284—289, 3. izdaja.

TEZE O NEPOSREDNIH NALOGAH SOVJETSKE  
OBLASTI

1. Mednarodni položaj sovjetske republike je izredno težak in kritičen, kajti najgloblji in najosnovnejši interesi mednarodnega kapitala in imperializma ga silijo, da ne teži samo k vojaškemu napadu na Rusijo, ampak tudi k sklenitvi sporazuma o razdelitvi Rusije in o zadušitvi sovjetske oblasti.

Samo zaostritev imperialističnega pokolja ljudstev v Zahodni Evropi in imperialistično tekmovanje Japonske in Amerike na Daljnem vzhodu paralizirata ali zadržujeta ta stremljenja, in to samo delno in samo za določen, verjetno kratek čas.

Zato mora biti na vsak način taktika sovjetske republike v tem, da na eni strani do skrajnih meja napnemo vse sile, da deželo čimprej ekonomsko dvignemo, povečamo njeno obrambno sposobnost, ustvarimo mogočno socialistično armado; na drugi strani pa, da v mednarodni politiki omahujemo, odstopamo in čakamo do tistega trenutka, ko bo dokončno dozorela mednarodna proletarska revolucija, ki zori sedaj hitreje kakor prej v celi vrsti naprednih dežel.

2. V notranji politiki prihaja v tem momentu v skladu z resolucijo Vseruskega kongresa sovjetov z dne 16. marca 1918 na dnevni red organizacijska naloga. Vprav ta naloga, uporabljena v novi in višji obliki proizvodnje in razdeljevanja proizvodov na bazi družbene velike strojne proizvodnje (dela), je glavna vsebina in glavni pogoj za

popolno zmago socialistične revolucije, ki se je začela v Rusiji 7. novembra (25. oktobra) 1917.

3. S čisto političnega vidika je v tem trenutku najvažnejše to, da sta nalogi: prepričati delovno Rusijo o pravilnosti programa socialistične revolucije in osvojiti Rusijo od izkoriščevalcev v korist delovne množice, v glavnih in osnovnih obrisih dokončani; da prihaja na dnevni red glavna naloga — kako upravljati Rusijo. Organizacija pravilne uprave, neomajnega izvajanja odločb sovjetske oblasti — to je nujna naloga sovjetov, to je pogoj za popolno zmago države sovjetskega tipa, ki zanj ne zadostuje, da ga formalno dekretiramo, ustanovimo in uvedemo na vseh koncih dežele, ampak ga moramo praktično organizirati in preizkušati v rednem, vsakodnevnem upravnem delu.

4. Na področju ekonomske graditve socializma je v tem trenutku najvažnejše to, da je naše delo za organizacijo vseljudske in vsestranske evidence in kontrole nad proizvodnjo in razdeljevanjem proizvodov ter za uvedbo proletarskega reguliranja proizvodnje zelo zaostalo v primeri z delom za neposredno razlastitev razlaščevalcev — zemljiških gospodov in kapitalistov. To je temeljno dejstvo, ki določa naše naloge.

Iz tega izhaja na eni strani, da stopa borba z buržoazijo v novo fazo: težišče postaja namreč organizacija kontrole in evidence. Samo na ta način lahko utrdimo vse ekonomske pridobitve proti kapitalu in vse ukrepe glede nacionalizacije posameznih panog narodnega gospodarstva, ki smo jih dosegli od Oktobra dalje; samo na ta način lahko pripravimo uspešen zaključek borbe z buržoazijo, t. j. popolno utrditev socializma.

Navedeno osnovno dejstvo na drugi strani pojasnjuje, zakaj je morala sovjetska oblast v nekaterih primerih storiti korak nazaj ali skleniti kompromis z buržoaznimi tendencami. Tak korak nazaj in odstopanje od načel Pariške komune je bilo na primer uvajanje visokih plač za

celo vrsto buržoaznih strokovnjakov. Tak kompromis je bil sporazum z buržoaznimi zadrugami o korakih in ukrepih postopne pritegnitve vsega prebivalstva v zadruge. Dokler proletarska oblast ne bo popolnoma uresničila vseljudske kontrole in evidence, bodo taki kompromisi nujno potrebni. Naša naloga pa obstoji v tem, da nikakor ne zamolčimo pred ljudstvom njihovih negativnih strani, in da napnemo vse sile, da zboljšamo evidence in kontrolo kot edino sredstvo in pot do popolne odstranitve vseh takih kompromisov. V sedanjem trenutku so taki kompromisi nujno potrebni kot edino sredstvo (pri naši zaostali evidenci in kontroli) za zagotovitev bolj počasnega, toda tudi bolj solidnega napredovanja. Ko bomo do konca izvedli evidence in kontrolo nad proizvodnjo in razdeljevanjem proizvodov, bo potreba po takih kompromisih odpadla.

5. Na dnevni red se posebno postavljajo ukrepi za dvig delovne discipline in produktivnosti dela. Korake, ki smo jih v tej smeri že storili, zlasti sindikati, moramo z vsemi silami podpreti, utrditi in okrepiti. Sèm spada, na primer, uvedba akorda, uporaba marsičesa, kar je znanstveno in napredno v Taylorjevem sistemu, določanje plače v sorazmerju s splošno delovno bilanco tovarne ali z eksploatacijskimi rezultati železniškega in vodnega prometa itd. Sèm spada tudi organizacija tekmovanja med posameznimi proizvajalnimi in potrošniškimi komunami, izbiranje organizatorjev itd.

6. Diktatura proletariata je pri prehodu od kapitalizma k socializmu brezpogojno potrebna in ta resnica se je v naši revoluciji docela praktično potrdila. Diktatura pa predstavlja zares trdo oblast, ki neusmiljeno duši tako izkoriščevalce kakor lopove, naša oblast pa je preveč mehka. Podrejanje med delom, in sicer brezpogojno podrejanje individualnim ukazom sovjetskih voditeljev, diktatorjev, izvoljenih ali postavljenih od sovjetskih ustanov z diktatorskimi pooblastili (kakor to na primer zahteva

železniški dekret), še zdaleč ni zadostno zagotovljeno. Tu se kaže vpliv maloburžoazne stihije, stihije maloposestniških navad, teženj in razpoloženj, ki v temelju nasprotujejo proletarski discipliniranosti in socializmu. Vse, kar je v proletariatu zavednega, mora biti usmerjeno v borbo s to maloburžoazno stihijo, ki se ne izraža samo direktno (v podpori, ki jo nudijo buržoazija in njeni podrepaniki: menjševiki, desni eserji itd. vsakemu odporu proti proletarski oblasti), ampak tudi indirektno (v zgodovinskem omahovanju, ki ga v glavnih političnih vprašanjih kaže tako maloburžoazna stranka levih eserjev kakor tudi »novokomunistična« struja v naši partiji, struja, ki se spušča v metode maloburžoazne revolucionarnosti ter kopira eserje).

Železna disciplina in do konca izvedena diktatura proletariata proti maloburžoaznemu omahovanju — to je splošna in skupna parola v tem trenutku.

Napisano med 30. aprilom in 3. majem 1918.

*Dela*, XXII. zv., str. 499—501.

## O ZNAČAJU NAŠIH ČASOPISOV

Preveč prostora dajemo politični agitaciji na stare teme — politični kritiki. Nesorazmerno malo prostora je posvečenega graditvi novega življenja, dejstvom na sploh in dejstvom, ki se tega tičejo.

Zakaj ne bi namesto v 200—400 vrsticah govorili le v 20—10 vrsticah o takih preprostih, splošno znanih, jasnih pojavih, ki so jih množice že v znatni meri doumele, kakor so podlo izdajstvo menjševikov, lakajev buržoazije, kakor je angleško-japonski sovražni vpad zaradi upostavitve svetih pravic kapitala, kakor je škripanje z zobmi ameriških milijarderjev proti Nemčiji itd., itd.? O tem je treba govoriti, vsako novo dejstvo na tem področju je treba objavljati, toda ne pisati člankov, ne ponavljati razprav, temveč v nekaj vrsticah, v »telegrafskem slogu« žigosati nove pojave stare, že znane, že ocenjene politike.

Buržoazni tisk »v dobrih starih buržoaznih časih« se ni dotikal »svetega svetih« — notranjega položaja stvari v zasebnih tovarnah, v zasebnih podjetjih. Ta običaj je ustrezal interesom buržoazije. Z njim moramo korenito prekiniti. Z njim še nismo prekinili. Tip naših časopisov se še ne spreminja tako, kakor bi se moral spreminjati v družbi, ki prehaja od kapitalizma k socializmu.

Manj politike. Politika je popolnoma »razjasnjena« in reducirana na borbo dveh taborov: proletariata, ki se je uprl, in peščice lastnikov sužnjev — kapitalistov (z njihovimi podrepaniki vse do menjševikov i. dr.). O tej politiki ponavljam, se more in mora govoriti čisto na kratko.

Več ekonomike. Toda ne ekonomike v smislu »splošnih« razprav, učenih pregledov, inteligentnih načrtov in podobnega čvekanja, ki je, na žalost, le prepogosto res čvekanje. Ne, ekonomiko potrebujemo v tem smislu, da zbiramo, *natančno* preizkušamo in proučujemo dejstva resnične graditve novega življenja. Ali *dejansko* obstoje uspehi velikih tovarn, poljedelskih komun, komitejev siromašnega vaškega prebivalstva, mestnih sovjetov narodnega gospodarstva v graditvi *nove ekonomike*? Kakšni so prav za prav ti uspehi? So dokazani? Ali niso to le bajke, širokoustenje, visoko učene obljube (»organiziramo«, »sestavljen je načrt«, »spravimo sile v tek«, »sedaj jamčimo«, »zboljšanje je nedvomno« in podobni šarlatanski načrti, v katerih so taki mojstri)? S čim smo dosegli uspehe? Kako bi jih razširili?

Kje je črna deska zaostalih tovarn, ki so po nacionalizaciji ostale vzor zmede, razpada, umazanije, lopovstva in parazitstva? Ni je. Toda take tovarne so. Svoje dolžnosti ne moremo izpolniti, če se ne *bojujemo* proti tem »čuvarjem kapitalističnih tradicij«. Nismo komunisti, ampak cunjarji, dokler molče trpimo take tovarne. Ne znamo voditi razrednega boja v časopisih tako, kakor ga je vodila buržoazija. Spomnite se, kako sijajno je *preganjala* v tisku *svoje* razredne sovražnike, kako se je norčevala iz njih, kako jih je sramotila, kako se jih je skušala znebiti. A mi? Ali mar razredni boj v dobi prehoda od kapitalizma k socializmu ne obstoji v tem, da čuvamo koristi delavskega *razreda* pred temi peščicami, skupinami in sloji delavcev, ki se trdovratno drže kapitalističnih tradicij (navad) in še vedno gledajo na sovjetsko državo na prejšnji način: da »ji« daš čim manj in čim slabše delo, — izvlečeš pa iz »nje« čim več denarja. Je mar malo takih podležev, na primer med stavci v sovjetskih tiskarnah, med sormovskimi in putilovskimi delavci itd.? Koliko smo jih prijeli, koliko razkrinkali, koliko postavili na sramotni oder?

Tisk molči o tem. Če pa piše, piše birokratsko, uradniško, ne kot *revolucionarni* tisk, ne kot *organ diktature* razreda, ki s svojimi deli dokazuje, da bo odpor kapitalistov in lenuhov, ki čuvajo kapitalistične navade, zlomljen z železno roko.

Isto je z vojno. Ali preganjamo strahopetne vojskovodje in zijala? Ali smo očrnili pred Rusijo polke, ki niso za nobeno rabo? Ali smo »zalotili« zadostno število slabih vzorcev, ki bi jih bilo treba z največjim hrupom in truščem odstraniti iz armade zaradi njihove neporabnosti, površnosti, zamujanja itd.? Pri nas ni stvarne, neusmiljene, zares revolucionarne vojne s konkretnimi nosilci zla. Mi premalo *uzgajamo množice* ob živih, konkretnih primerih in zgledih z vseh področij življenja, to pa je glavna naloga tiska v prehodu od kapitalizma h komunizmu. Malo pozornosti posvečamo tej *vsakdanji* strani življenja v tovarni, v vasi, v polku, kjer se predvsem gradi novo, kjer je treba največ pažnje, razglašanja, javne kritike, preganjanja tega, kar je neporabno, in pozivanja, da se učimo pri dobrem.

Manj politične kritike. Manj učenih razprav. Blíže k življenju. Več zanimanja za to, kako delavske in kmečke množice *dejansko* grade nekaj *novega* v svojem vsakdanjem delu. Več *kontrole* nad tem, koliko je to novo res *komunistično*.

»Pravda«, št. 202, 20. septembra 1918.

*Dela*, XXIII. zv., str. 212—214.



## VELIKA POBUDA

*O junaštvu delavcev v zaledju. Ob priliki »komunističnih sobotnikov«.*

Dnevni tisk objavlja mnogo primerov junaštva rdečearmejcev. Delavci in kmetje kažejo v borbi s kolčakovci, denikinci in drugimi vojaškimi odredi zemljiške gospode in kapitalistov neredke čudeže hrabrosti in vzdržljivosti, braneč pridobitve socialistične revolucije. Počasi in s težavo napreduje odpravljanje partizanščine, premagovanje utrujenosti in pomanjkanja energije, a le napreduje, vsemu na kljub. Junaštvo delovnih množic, ki zavedno prinašajo žrtve za zmago socializma, to je temelj nove, tovariške discipline v Rdeči armadi, temelj njenega preroda, okrepitve in rasti.

Nič manjše pozornosti ne zasluži junaštvo delavcev v zaledju. Zares velikanski pomen imajo v tej zvezi *komunistični sobotniki*, ki so jih organizirali delavci po lastni pobudi. Seveda je to šele začetek, a ta začetek je nenavadno velikega pomena. To je — začetek prevrata, ki je težji, bistvenejši, korenitejši, odločilnejši kakor strmoglavljenje buržoazije, kajti to je zmaga nad lastnim mrtvilom, pomanjkanjem energije, malomeščanskim egoizmom, nad navadami, ki jih je prekleti kapitalizem pustil v dediščino delavcu in kmetu. Tedaj, ko bo ta zmaga utrjena, in samo tedaj bo zgrajena nova družbena disciplina, socialistična disciplina, takrat in samo takrat bo postal povratek v kapitalizem nemogoč, bo postal komunizem v resnici nepremagljiv.

»Pravda« z dne 17. maja je prinesla članek tov. A. Ž.  
»Delo na revolucionaren način. (Komunistična sobota.)«  
Ta članek je tako važen, da ga navajamo v celoti:

#### DELO NA REVOLUCIONAREN NAČIN

(Komunistična sobota)

Pismo CK RKP o delu na *revolucionaren način* je silno spodbudilo komunistične organizacije in komuniste. V splošnem navdušenju so mnogi komunisti železničarji hoteli oditi na fronto, toda večina od njih ni mogla zapustiti odgovornih mest in si iskati novih možnosti za delo na revolucionaren način. Poročila iz posameznih krajev o počasnosti v izvajanju mobilizacije in o zavlačevanju po pisarnah so pripravila podrajon moskovsko-kazanske železnice, da se je začel zanimati za mehanizem železniškega gospodarstva. Izkazalo se je, da se zaradi pomanjkanja delovne sile in zaradi slabe intenzivnosti dela odlašajo nujna naročila in nujna popravila lokomotiv. Dne 7. maja je bilo na skupnem sestanku komunistov in simpatizerjev podrajona moskovsko-kazanske železnice postavljeno, da naj bi že vendar prešli od besed o prispevanju k zmagi nad Kolčakom do dejanj. Predlog se je glasil:

»Spričo težkega notranjega in zunanjega položaja morajo komunisti in njihovi simpatizerji, da bi dosegli premoč nad razrednim sovražnikom, vnovič spodbosti svoje vrste in si pritrngati od svojega oddiha še eno uro za delo, to je, podaljšati svoj delavnik za eno uro, te ure sešteti in v soboto narediti skupaj vseh šest ur telesnega dela, da se tako nemudoma dosežejo stvarni uspehi. Ker komunisti ne smejo štediti svojega zdravlja in življenja, če so v nevarnosti pridobitve revolucije — je treba opravljati to delo brezplačno. *Komunistično soboto* je treba uvesti v vsem podrajonu do popolne zmage nad Kolčakom.«

Po kratkem omahovanju je bil ta predlog soglasno sprejet.

V soboto 10. maja ob šestih zvečer so se komunisti in simpatizerji kakor vojaki javili na delo, se uredili v vrste in mojstri so jih brez gneče porazdelili na njihova mesta.

Uspehi dela na *revolucionaren način* so že vidni. Priložena preglednica kaže podjetja in vrsto dela.

Kraj dela	Vrsta dela	Število delavcev	Število ur		Opravljenost delo
			Časov. enote	Skupaj	
Moskva Glavne delavnice lokomotiv	Natovarjanje materiala za progo, materiala za popravilo lokomotiv in vozovnih delov za Perovo, Murom, Alatir in Sizrancj	48	5	240	Natovorjeno 7500 pudov
		21	3	63	
		5	4	20	Iztovorjeno 1800 pudov
Moskva Remiza za potniške vozove	Komplicirano tekoče popravilo lokomotiv	26	5	130	Skupno popravljeno 1 1/2 lokomotive
Moskva Ranžirni kolodvor	Tekoča popravila lokomotiv	24	6	144	2 lokomotivi popravljene, na 4 lokomotivah sneti deli za popravilo
Moskva Vozovni oddelek	Tekoča popravila potniških vozov	12	6	72	2 voza 3. razreda
»Perovo« Glavne delavnice za žel. vozove	Popravila vozov in manjša popravila v soboto in nedeljo	46 23	5 5	230 115	12 tovornih zaprtih in 2 odprta voza
Skupaj . . .		205		1014	Skupno popravljeno: 4 lokomotive, 16 vagonov, raztovorjeno in natovorjeno 9300 pudov

Skupna vrednost dela znaša po normalni mezdi 5 milijonov rubljev, po mezdi za nadure pa še poldrugikrat toliko.

Storilnost dela je bila pri nakladanju za 270 % višja kakor pri navadnih delavcih, pri drugih delih pa tudi približno tolikšna.

Odpravljen je bilo zavlačevanje nujnih naročil, ki so trajala doslej zaradi pomanjkanja delovne sile in počasnosti v pisarnah od sedmih dni do treh mesecev.

Delo je bilo opravljeno kljub nekaterim (lahko odpravljamim) nepravilnostim pri pripravah, kjer so se zamudile posamezne skupine od 30 do 40 minut.

Upravno osebje, ki je imelo nalogo, voditi dela, je komaj sproti pripravljalo nova dela; in morebiti ni mnogo pretirana izjava starega mojstra, da je bilo na *komunistično soboto* narejenega toliko dela, kolikor ga nezavedni in nedisciplinirani delavci opravijo ves teden.

Glede na to, da so se dela udeležili tudi samo iskreni prištaši sovjetske oblasti in da pričakujejo v prihodnjih sobotah še velikega dotoka takih, pa tudi glede na želje drugih rajonov, da bi posnemali zgled komunistov železničarjev moskovskokazanske železnice, se bom po poročilih iz raznih krajev podrobneje zadržal na organizacijski strani.

Na delu je bilo 10 % komunistov, ki tam stalno delajo. Drugi so bili ljudje, ki so na odgovornih mestih, in izvoljeni funkcionarji — od komisarja železnice do komisarja posameznega podjetja, kakor tudi funkcionarji sindikatov in nameščenci pri prometnem ravnateljstvu in komisariatu.

Navdušenje in prisrčnost pri delu je bila taka, kakršne še ni bilo. Ko so delavci in uslužbenci iz pisarn in direkcije brez psovka in prepiranja pograbili 40 pudov težko platišče kolesa za potniško lokomotivo in ga valili na mesto kot delavne mravlje, se je v srcih porajalo toplo čustvo radosti nad kolektivnim delom in se krepila vera v neomajnost zmage delavskega razreda. Svetovni roparji ne bodo zadušili zmagovalcev-delavcev, notranji saboterji ne bodo dočakali Kolčaka.

Po končanem delu so bili navzoči priče prizora, kakor ga svet še ni videl: kakih sto komunistov, utrujenih, a z bleskom radosti v očeh, je pozdravljalo uspeh dela s slavnostnimi zvoki Internacionale, in zdelo se je, da se bodo ti zmagoviti valovi zmagovite himne prelili preko zidov po delavski Moskvi in se — kakor če vržemo kamen v vodo — razširili po delavski Rusiji in razgibali trudne in omahljive.

A. Z.

»Pravda« je dne 20. maja ocenila ta tako sijajni »primer«, vreden posnemanja, v članku tov. N. R. in pod tem naslovom pisala:

»Primeri dela, ki ga opravljajo komunisti na podoben način, niso redkost. Vem za take primere na električni postaji in na raznih železniških progah. Na nikolajevski progi so komunisti opravili nekaj noči nadurnega dela pri dviganju prevrnjene lokomotive: na Severni železnici so pozimi vsi komunisti in simpatizerji delali več nedelj, da so očistili sneg s tirov; celice

mnogih tovornih postaj opravljajo nočne obhode postaj, da bi preprečili tatvine tovorov — toda vse to delo je bilo slučajno, nesistematično. Tovariši Kazanci so vnesli novost, ki napravi to delo sistematično, stalno. »Do popolne zmage nad Kolčakom,« so sklenili tovariši Kazanci, in v tem je ves pomen njihovega dela. Za eno uro podaljšujejo delavnik komunistov in njihovih simpatizerjev za ves čas vojnega stanja; obenem nudijo zgled produktivnega dela.

Ta zgled že posnemajo in ga je *treba* še dalje posnemati. Skupni sestanek komunistov in simpatizerjev aleksandrovske železnice je po presoji vojnega položaja in sklepa tovarišev Kazancev sklenil: 1. Uvesti »sobotnike« za komuniste in simpatizerje na aleksandrovske železniške progi. Prvi sobotnik se določi za 17. maj. 2. Organizirati komuniste in simpatizerje v zgleadne in poučne brigade, ki bodo morale pokazati delavcem, kako je treba delati in kaj je v resnici mogoče napraviti pri sedanjem stanju materiala, orodja in hrane.

Po besedah tovarišev Kazancev je njihov zgled napravil globok vtis in za prihodnjo soboto pričakujejo, da bo prišlo na delo znatno število delavcev, ki niso *partijci*. Ko pišemo te vrste, se v delavnicah aleksandrovske železnice nadurno delo komunistov še ni začelo, le glas o nameravanih delih se je raznesel in nepartijska množica je že vzvalovila in izpregovorila: »Včeraj nišmo še vedeli, sicer bi se bili tudi mi pripravili in delali,« »prihodnjo soboto gotovo pridem« — se razlega od vseh strani. Vtis, ki ga naredi delo take vrste, je zelo velik.

Zgled tovarišev Kazancev morajo posnemati vse komunistične celice v zaledju. Ne samo komunistične celice moskovskega področja — vsa partijska organizacija Rusije mora posnemati ta zgled. In po vaseh morajo komunistične celice najprej poskrbeti za obdelovanje polja rdečearmejcev in pomagati njihovim družinam.

Tovariši Kazanci so zaključili svoje delo prve komunistične sobote s petjem Internacionale. Če bo komunistična organizacija vse Rusije sledila temu zgledu in bo neomajno po njem delala, — bo Ruska sovjetska republika preživela prihodnje težke mesece ob gromkih zvokih Internacionale vseh delavcev v republiki...

Na delo, tovariši komunisti!

»Pravda« z dne 23. maja 1919 poroča:

»17. maja je bil na aleksandrovske železnici prvi komunistični 'sobotnik'. 98 komunistov in njihovih simpatizerjev je v

smislu sklepa skupnega sestanka opravilo po pet ur brezplačnega nadurnega dela; dobili so samo pravico, za denar še enkrat obedovati, pri čemer so kot težki fizični delavci dobili pri obedu prav tako proti plačilu po pol funta kruha.«

Ne glede na to, da je bilo delo slabo pripravljeno in slabo organizirano, je bila vendar storilnost dela 2—3krat večja kakor navadno.

Za primer navajamo:

Pet strugarjev je v 4 urah izdelalo 80 valjev. Storilnost v primeri z navadno 213%.

20 težakov je v 4 urah nabralo 600 pudov starega materiala in 70 vagonskih vzmeti, težkih po 3 ½ puda, skupaj 850 pudov. Storilnost v primeri z navadno 500%.

»Tovariši razlagajo to tako, da se ob navadnem delovnem času dela naveličajo in se ob njem dolgočasijo, sedaj pa delajo z veseljem in navdušenjem. Odslej pa bo sramotno, če bi kdo v navadnem času delal manj kakor ob komunističnih sobotah.«

»Sedaj mnogi delavci izven partije sporočajo, da bi radi sodelovali pri sobotnikih. Brigade za popravila lokomotiv se javljajo, da bodo v soboto vzele lokomotivo iz 'ropotarnice', jo popravile in stavile v promet.

Imamo poročila, da prav take sobotnike organizirajo tudi na progi proti Vjazmi.«

O tem, kako poteka delo pri takih komunističnih sobotnikih, piše tov. A. Djačenko v »Pravdi« z dne 7. junija. Navajamo glavni del njegovega članka z naslovom »Sobotnikovi zapiski«:

»Z velikim veseljem sva se odpravila s tovarišem, da odbijeva sobotni 'staž' po odločbi železniškega podrajona partije in dava obenem za nekaj ur oddiha glavi, mišicam pa zaposlitev... Odrejeno nama je bilo delo v železniški delavnici za obdelovanje lesa. Prišla sva, ugledala svoje, se pozdravila, pošalila; preštujemo se, vsega skupaj 50... Pred nami pa leži 'orjak' — parni kotel dovolj solidne teže 600—700 pudov — in treba ga je 'prestaviti', to je prevaliti skoraj pol ali tretjino vrste od odprtega vagona. Dvom se krade v naše misli... Toda že smo pri delu: tovariši so preprosto podložili pod kotel lesene valje, pritrdili

dve vrvi in delo se je začelo. Kotel se ni rad podal, vendar je šlo. Mi vsi smo veseli, saj nas je tako malo... saj so prav ta kotel vlekli že skoraj štirinajst dni delavci nekomunisti, ki jih je bilo najmanj trikrat več po številu, pa se je upiral, dokler ni dočakal nas... Delamo eno uro, z vso silo, složno, ob enakomernih zvokih povelj našega tovariša vodnika: 'Ena, dve, tri'; kotel se pomika in pomika. Nenadoma — kaj se zgodi? Nepričakovano se je smešno zamajala cela vrsta tovarišev — vrv je bila 'odpovedala' v naših rokah... Toda zamudila nas je samo za minuto: namesto nje smo pritrdili močnejšo... Večer je, kar opazno se mrači, toda premagati moramo še majhno vzpetino, pa bo delo skoraj končano. Roke nam pokajo, dlani nam žare, vroče je, vse sile napenjamo — in delo se odseda. 'Uprava' stoji, uspeh jo je zmedel, nehote tudi sama prime za vrv: pomagaj! Že davno bi lahko! Lej, rdečearmejec se je zagledal v naše delo. V rokah ima harmoniko. Na kaj misli? Kakšni ljudje so to? Kaj se le ženó v soboto, ko vse doma sedi? Uganem njegove misli in mu rečem: 'Tovariš, zaigraj nam kako veselo, veš, mi nismo kar tako kaki zaslužkarji, ampak pravi komunisti — glej, kako nam gre delo izpod rok, ne lenarimo, ampak garamo.' Rdečearmejec previdno odloži harmoniko in naglo stopi k vrvi... 'Anglež — modrijan!' — jo zaokroži z lepim tenorjem tov. U. Mi mu pritegnemo in krepko se razlegajo besede delavske pesmi: 'Эй, дубинушка, ухнем, подернем, подернем...'

Ker nismo vajeni, so mišice utrujene, trga nas v plečih in hrbtu, toda... pred nami je prost dan —, oddahnili se bomo in naspali. Cilj je blizu in po kratkotrajnem oklevanju je naša 'pošast' že skoraj tik odprtega voza: podložite deske in postavite ga na vagon! — in sedaj naj ta kotel opravlja delo, ki ga že davno pričakujejo od njega. Mi pa odidemo skupno v klubsko sobo krajevne celice, ki je zavešena z lepaki, zastavljena s puškami in močno razsvetljena; lepo smo odpeli Internacionalo in se posladkali s čajem, z 'rumom' in celo s kruhom. Ta pogostitev, ki so nam jo pripravili krajevni tovariši, je bila kakor nalašč po našem težkem delu. Bratski se poslovimo od tovarišev in se postavimo v vrsto. Revolucijske pesmi odmevajo v nočni tišini po speči ulici, umerjeni udarci korakov spremljajo pesem. 'Smelo, tovariši, v korak', 'Vstanite, v suženjstvo zakleti' — doni naša pesem Internacionale in dela.

Mjnil je teden. Roke in pleča so se nam spočile in peljemo se na 'sobotnik', sedaj že devet vrst daleč, delat vagone. In to v Perovo. Tovariši so se povzpeli na streho 'amerikanca' in

glasno, pa lepo prepevajo Internacionalo. Potniki v vlaku poslušajo in so vidno začudeni. V taktu udarjajo kolesa, in mi, ki se nam ni posrečilo, da bi zlezli na vrh, visimo okrog 'amerikanca' po stopnicah in igramo 'neustrašene' potnike. A tu je že naša postaja, na cilj smo; prekoračimo dolgo dvorišče in srečamo uslužnega tovariša komisarja G.

— Dela je, toda ljudi je malo! Vsega skupaj 30, treba pa je v šestih urah spraviti iz srednje težkega popravila dober ducat vagonov. Tu leže razmetani deli koles, a tam je poleg praznih železniških voz tudi še polna cisterna... pa nič ne dé, 'se bomo že znašli', tovariši!

Delamo s polno paro. S petimi tovariši delam pri vzvodih. Te dvojice koles, težke po 60 in 70 pudov, preskakujejo lahkotno in urno s tira na tir pod pritiskom naših ramen in s pomočjo vzvodov, ki jih usmerja tov. 'vodnik'. Komaj je en par odpravljen, je že drugi na njegovem mestu. Za vse je prostor in to izrabljeno staro ropotijo kar hitro 'splavljamo' po tiru v ropotarnico... Ena, dve, tri — že visi par na železnem vrtljivem dvigalu in ni ga več na tiru. Tam v mraku udarjajo kladiva — tovariši delajo marljivo kakor čebelice in 'zdravijo bolne' vgone. Mizarijo, pleskajo, pokrivajo streho — delo gre hitro od rok v našo radost in veselje tovariša komisarja. Toda naše roke so postale potrebne tudi kovačem. Na prenosnem ognjišču leži razbeljen vlečni drog s kavljem, skrivljenim ob nerodnem trčenju. Že je na nakovalu in razbeljen ter bleščeč pod našimi spretnimi udarci ob nadzorstvu veččega tovariša dobiva svojo pravilno obliko. Še je bledordeč, pa se že na naših plečih hitro pomika na svoje mesto in še vsega v iskrah ga vstavijo v železne ležaje — nekoliko udarcev in je na mestu. Zlezemo pod vagon. Tam namestitev teh vezi in drogov ni tako preprosta, kakor se zdi; tam je cel sestav sklopk in spiralnih vzmeti... Delamo s polnim zamahom, temni se, svetleje žare bakle. Kmalu bo končano. Del tovarišev se je 'prislonil' h kupu obodov in srka vroč čaj. Sveža majska noč je in na nebu krasen srp mlade lune. Šale, smeh, zdrav humor.

— Tovariš G., pusti no delo, naj ti bo dovolj 13 vagonov! No, tovarišu G. jih je premalo.

Popili smo čaj, zapeli svoje zmagoslavne pesmi in odrinili k izhodu...«

Gibanje za prirejanje »komunističnih sobotnikov« se ne omejuje na Moskvo. »Pravda« z dne 6. junija je poročala:



»31. maja so imeli v Tveri prvi komunistični sobotnik. Na železnici je delalo 128 komunistov. V treh urah in pol so natovorili in raztovorili 14 vagonov, popravili tri lokomotive, razžagali deset sežnjev drv in opravili še druga dela. Štorilnost dela kvalificiranih delavcev komunistov je trinajstkrat preseгла navadno storilnost.«

Potem čitamo v »Pravdi« z dne 8. junija:

#### KOMUNISTIČNI SOBOTNIKI

»Saratov, 5. junija. Železničarji komunisti so se odzvali pozivu moskovskih tovarišev in na splošnem partijskem sestanku sklenili, da bodo ob sobotah opravili pet ur brezplačnega nadurnega dela za okrepitev narodnega gospodarstva.«

\*

Navedel sem z največjo podrobnostjo in popolnostjo poročila o komunističnih sobotnikih, kajti tu smo brez dvoma priče ene izmed najvažnejših strani komunistične graditve, na katero obrača naš tisk premalo pažnje in ki smo jo mi vsi še premalo ocenili.

Manj političnega hrupa, več zanimanja za čisto preprosta, pa živa, iz življenja zajeta, v življenju preizkušena dejstva komunistične graditve — to vodilo je treba neprestano ponavljati nam vsem, našim pisateljem, agitatorjem, propagandistom, organizatorjem in tako dalje.

Naravno in neizbežno je, da nas prvi čas po proletarski revoluciji bolj ko vse drugo zanima glavna in osnovna naloga: premaganje odpora buržoazije, zmaga nad izkoriščevalci, udušitev njihove zarote (kakor je bila »zarota gospodarjev sužnjev« za predajo Petrograda, ki so v njej sodelovali vključno vsi od črne stotnije in kadetov do menjševikov in eserjev). Toda vzporedno s to nalogo se ravno tako neizbežno — in to čedalje nujneje — pojavlja izredno važna naloga pozitivne komunistične graditve, ustvarjanja novih gospodarskih odnosov, nove družbe.

Diktatura proletariata — kakor sem imel že večkrat priliko poudarjati, med drugim tudi v govoru 12. marca na zasedanju Petrograjskega sovjeta poslancev, ni samo nasilje nad izkoriščevalci in niti ni v prvi vrsti nasilje. Gospodarska podlaga tega revolucionarnega nasilja, jamstvo njegove življenjske moči in uspeha je v tem, da proletariat v primeri s kapitalizmom predstavlja in uresničuje višji tip družbene organizacije dela. V tem je bistvo. V tem je vir moči in jamstvo neizbežne popolne zmage komunizma.

Fevdalna organizacija družbenega dela je slonela na disciplini palice in na skrajni zaostalosti in zabitosti delovnega ljudstva, ki ga je izžemala in zasmehovala peščica zemljiških gospodov. Kapitalistična organizacija družbenega dela je slonela na disciplini gladu in velikanska množica delovnega ljudstva je kljub vsemu napredku buržoazne kulture in buržoazne demokracije ostala tudi v najnaprednejših, najbolj civiliziranih in najbolj demokratičnih republikah zaostala in zabita množica najetih sužnjev ali zatiranih kmetov, ki jih je izžemala in zasmehovala peščica kapitalistov. Komunistična organizacija družbenega dela, do katere je prvi korak socializem, se naslanja in se bo čedalje bolj naslanjala na prostovoljno in zavestno disciplino samih delavcev, ki so odvrkli jarem tako zemljiške gospode kakor kapitalistov.

Ta nova disciplina pa ne bo padla z nebes, niti se ne bo rodila iz pobožnih želja, temveč raste iz materialnih pogojev kapitalistične veleproizvodnje — in samo iz njih. Brez njih ni mogoča. Nositelj teh materialnih pogojev ali njih prevodnik pa je določen zgodovinski razred, ki ga je izgradil, organiziral, strnil, izučil, razsvetlil, prekalil velekapitalizem. Ta razred — je proletariat.

Diktatura proletariata pomeni — če naj ta latinski, znanstveni, zgodovinsko-filozofski izraz prevedemo na preprostejši jezik — tole:

Samo določen razred, namreč mestni in sploh tovarniški, industrijski delavci so zmožni voditi vso množico delovnega in izkoriščenega ljudstva v borbi za strmoglavljenje kapitalističnega jarma, med strmoglavljenjem samim, v borbi za ohranitev in okrepitev zmage, z graditvi novega, socialističnega družbenega reda, v vsej borbi za popolno uničenje razredov. (V oklepaju pripomnimo: znanstvena razlika med socializmom in komunizmom je samo ta, da pomeni prva beseda prvo stopnjo nove družbe, ki raste iz kapitalizma, druga beseda — pa njeno višjo, nadaljnjo stopnjo.)

Napaka »bernske« rumene internacionale je v tem, da priznavajo njeni vodje razredni boj in vodilno vlogo proletariata samo v besedah, boje se pa domisliti stvar do konca, boje se ravno tega neizbežnega zaključka, ki je posebno strašen za buržoazijo in zanjo absolutno nesprejemljiv. Boje se priznati, da je diktatura proletariata *tudi* obdobje razrednega boja, ki je neizbežen, dokler ne bodo odpravljeni razredi, in ki menja svoje oblike, ter je prvi čas po zmagi nad kapitalom posebno oster in posebno svojski. Ko si je proletariati osvojil politično oblast, ne ustavi razrednega boja, ampak ga nadaljuje — vse do uničenja razredov — seveda le v drugih okoliščinah, v drugi obliki in z drugimi sredstvi.

Toda kaj pa pomeni »uničenje razredov«? Vsi, ki se imenujejo socialiste, priznavajo ta končni cilj socializma, toda še daleč se vsi ne poglobijo v njegov pomen. Razrede imenujemo velike skupine ljudi, ki se razlikujejo med seboj po svojem mestu v zgodovinsko določenem načinu družbene proizvodnje, po svojem odnosu (večinoma utrjenem in oblikovanem v zakonih) do proizvodnih sredstev, po svoji vlogi v družbeni organizaciji dela in torej tudi po načinu pridobivanja in po velikosti tistega deleža družbenega bogastva, s katerim razpolagajo. Razredi so take skupine ljudi, izmed katerih si ena lahko prisvaja delo

druge skupine zavoljo njunega različnega mesta v določenem sistemu družbenega gospodarstva.

Če hočemo popolnoma uničiti razrede, je jasno, da moramo ne le strmoglaviti izkoriščevalce, zemljiške gospode in kapitaliste, ne le odpraviti *njihovo* lastnino, temveč odpraviti sploh *vsako* privatno lastnino proizvodjalnih sredstev, odpraviti tako razliko med mestom in vasjo kakor med ročnimi in duševnimi delavci. To pa zahteva mnogo časa. Da bomo opravili to delo, je potreben velikanski korak naprej v razvoju proizvodjalnih sil, je treba premagati odpor (pogosto pasiven, a ta še posebno trdovraten, ki se zlasti težko ukloni), odpor mnogoštevilnih ostankov male proizvodnje, treba je streti velikansko moč navade in okorelosti, zvezane s temi ostanki.

Trditev, da je vse delovno ljudstvo enako sposobno za to delo, bi bila prazna fraza ali iluzija predpotopnega, predmarksovskega socialista. Kajti ta sposobnost ni dana sama po sebi, temveč se razvija zgodovinsko, in sicer *samo* iz materialnih pogojev kapitalistične veleproizvodnje. To sposobnost ima v začetku prehoda od kapitalizma k socializmu *samo* proletariat. Le on je zmožen izvršiti pripadajočo mu gigantsko nalogo, prvič zato, ker je najmočnejši in najnaprednejši razred civiliziranih družb; drugič zato, ker tvori v najbolj razvitih deželah večino prebivalstva; tretjič zato, ker pripada v zaostalih kapitalističnih deželah kakor na primer v Rusiji večina prebivalstva polproletarcem, to je ljudem, ki vedno del leta preživijo na proletarski način, in ki se stalno preživljajo v neki meri z mezdnim delom po kapitalističnih podjetjih.

Kdor se loteva reševati vprašanja prehoda od kapitalizma k socializmu tako, da izhaja iz splošnih fraz o svobodi, enakosti, demokraciji sploh, o enakosti delovne demokracije ipd. (kakor to delajo Kautsky, Martov in drugi junaki bernske rumene internacionale), razkriva s tem samo svojo naravo malomeščanov, filistrov, jare gospode,

ki v idejnem pogledu suženjsko capljajo za buržoazijo. Pravilno rešitev te maloge lahko dá le stvarno proučevanje določenih odnosov med določenim razredom, ki si je priboril politično oblast, namreč proletariatom, in vsemi neproletarskimi pa tudi polproletarskimi množicami delovnega ljudstva; in pri tem se ti odnosi ne razvijajo v fantastično harmoničnih »idealnih« razmerah, ampak v realnih razmerah zagrizenega in mnogovrstnega odpora s strani buržoazije.

Velikanska večina prebivalstva v kateri koli kapitalistični deželi, med njimi tudi v Rusiji, — večina delovnega ljudstva pa še posebno — je že tisočkrat na sebi in svojih bližnjih občutila jarem kapitala, njegovo izžemanje, njegove vsakovrstne žalitve. Imperialistična vojna — to je pobje desetih milijonov ljudi za odločitev vprašanja, ali naj angleški ali nemški kapital dobi prvenstvo pri izžemanju celega sveta — je nenavadno poostrila, razširila, poglobila te izkušnje in prisilila ljudi, da so se jih zavedli. Od tod neizbežne simpatije velikanske večine prebivalstva in posebno delovnih množic do proletariata, zato ker proletariati z junaškim pogumom in revolucionarno neizprosnostjo strmoglavlja jarem kapitala, poganja izkoriščevalce, zatira njihov odpor in s svojo krvjo utira pot do izgradnje nove družbe, v kateri ne bo več prostora za izkoriščevalce.

Kakor je veliko in neizbežno malomeščansko oklevanje in izvijanje pri neproletarskih in polproletarskih množicah delovnega prebivalstva in njihovo omahovanje nazaj na stran buržoaznega »reda«, pod »okrilje« buržoazije, morajo vendar na vsak način priznati moralno politično avtoriteto proletariata, ki strmoglavlja izkoriščevalce in duši njihov odpor, a gradi obenem novo, višjo družbeno zvezo, družbeno disciplino: disciplino zavednih in solidarnih delavcev, ki ne poznajo nad seboj nikakega jarma in nikake oblasti, razen oblasti svoje lastne enotnosti, svoje lastne, zaved-

nejše, pogumne, strnjene, revolucionarne, nepopustljive avantgarde.

Da bi zmagal, da bi zgradil in utrdil socializem, mora proletariat rešiti dvojno ali dvostransko nalogo: prvič, pritegniti s svojim brezpogojnim heroizmom v revolucionarni borbi proti kapitalu vse delovne in izkoriščane množice, pritegniti jih, jih organizirati in voditi do zmage nad buržoazijo in do popolne zadušitve vsakega njenega odpora; drugič, povesti za seboj vse delovne in izkoriščane množice, pa tudi vse maloburžoazne sloje na pot nove gospodarske izgradnje, na pot ustvarjanja nove družbene povezanosti, nove delovne discipline, nove organizacije dela, ki spaja zadnja dognanja znanosti in kapitalistične tehnike z množičnim združenjem zavednih delavcev, ki ustvarjajo socialistično veleprodukcijo.

Ta druga naloga je težja od prve, kajti v nobenem primeru se je ne dá rešiti z junaštvom trenutnega zanosa, ampak zahteva zares dolgotrajno, vztrajno in naporno junaštvo množičnega in *vsakdunjega* dela. Je pa ta naloga tudi važnejša kakor prva; kajti navsezadnje lahko samo novi, višji način družbene proizvodnje, zamena kapitalistične in maloburžoazne proizvodnje s socialistično veleprodukcijo nudi najgloblji vir sil za zmago nad buržoazijo in edino jamstvo za trdnost in neodvzemljivost teh zmag.

\*

»Komunistični sobotniki« so zlasti zato ogromnega zgodovinskega pomena, ker nam kažejo zavestno in prostovoljno pobudo delavcev za razvijanje delovne storilnosti pri prehodu k novi delovni disciplini, pri ustvarjanju socialističnih pogojev v gospodarstvu in življenju.

Eden izmed maloštevilnih — pravilneje celo: eden izmed posebno redkih buržoaznih demokratov v Nemčiji, ki po izkušnjah v letih 1870—1871 ni prešel k šovinizmu in k nacionalnemu liberalizmu, ampak k socializmu, I. Jacoby,

je rekel, da je ustanovitev ene delavske zveze večjega zgodovinskega pomena kakor bitka pod Sadovo.<sup>1</sup> To je resnično. Spopad pod Sadovo je odločal, katera izmed dveh buržoaznih monarhij, avstrijska ali pruska, bo imela prvenstvo pri ustvarjanju nacionalne nemške kapitalistične države. Ustanovitev ene delavske zveze je bil majhen korak k svetovni zmagi proletariata nad buržoazijo. Tako lahko tudi mi rečemo, da je prvi komunistični sobotnik, ki so ga 10. maja 1919 organizirali v Moskvi, večjega zgodovinskega pomena kakor katera kolj Hindenburgova ali-Fochova in angleška zmaga v imperialistični vojni v letih 1914—1918. Zmage imperialistov pomenijo pokolj milijonov delavcev za dobičke anglo-ameriških in francoskih milijarderjev, pomenijo zverstvo poginjajočega, načrtega, pri živem telesu gnijočega kapitalizma. Komunistični sobotnik železniških delavcev moskovsko-kazanske železnice pa je ena izmed celic nove, socialistične družbe, ki prinaša vsem narodom sveta rešitev izpod jarma kapitala in vojn.

Gospodje buržuji in njihovi podrepniki, vštévši menjševike in eserje, ki se navadno že kar imenujejo »javno mnenje«, se seveda norčujejo iz upov komunistov, imenujejo te upe »orjaško drevo v cvetličnem lončku«, se posmehujejo malenkostnemu številu sobotnikov v primeri z mnogoštevilnimi primeri kraje, brezdelja, upadanja storilnosti, uničevanja surovin, propadanja izdelkov ipd. Tej gospodi odgovarjamo: če bi buržoazna inteligenca pomagala s svojim znanjem delovnemu ljudstvu, ne pa ruskim in inozemskim kapitalistom za obnovev njihove oblasti, bi potekal prevrat hitreje in mirneje. Toda to je utopija, kajti vprašanje se rešuje le z razrednim bojem, večina inteligenca pa se nagiba k buržoaziji. Proletariat bo zmagal ne s pomočjo inteligenca, ampak (vsaj v večini primerov)

<sup>1</sup> Bitka pod Sadovo na Češkem, 3. julija 1866, v času avstrijsko-pruske vojne, je odločila izid vojne v korist Prusije. — Red.

kljub njenemu nasprotovanju, tako da bo odstranjeval ne-popravljive buržoazne inteligente, predelaval, prevzgojeval, si podrejal omahljivce in postopoma pridobival vse večje število na svojo stran. Škodoželjno veselje ob težavah in neuspehih prevrata, širjenje panike, propaganda za povratak k staremu — vse to so orodje in načini razrednega boja buržoazne inteligence. S tem se proletariat ne bo dal preslepiti.

A če sežemo vprašanju v jedro, ali se je mar kdaj koli v zgodovini zgodilo, da bi se bil nov način proizvodnje uveljavil naenkrat, brez dolge vrste neuspehov, napak in ponovnih napak? Pol stoletja po odpravi fevdalnega prava je bilo v ruski vasi še mnogo ostankov tlačanstva. Pol stoletja po odpravi suženjstva črncev v Ameriki je položaj črncev ondi vse vprek ostal še polsuženjski. Buržoazna inteligenca, z menjševiki in eserji vred, si je vseskozi zvesta, ko služi kapitalu in pri tem uporablja popolnoma lažnivo argumentacijo: do proletarske revolucije so nam očitali utopizem, po njej pa zahtevajo od nas, da fantastično hitro odpravimo sledove preteklosti!

No, mi nismo utopisti in poznamo pravo ceno buržoaznih »argumentov«, vemo tudi, da bodo sledovi starega v navedenih ljudeh neko dobo po prevratu neizbežno prevladovali nad klicami novega. Če se je novo šele pravkar rodilo, staro nekaj časa še vedno prevladuje nad njim, tako je od nekdaj bilo v prirodi in v družbenem življenju. Norčevanje iz šibkih kalí novega, plehki in ceneni skepticizem izobražencev in podobni pojavi — vse to so v bistvu metode razrednega boja buržoazije proti proletariatu, zaščita kapitalizma pred socializmom. Skrbno moramo proučevati klice novega, izredno pazljivo ravnati z njimi, na vse načine pospeševati njihovo rast in prav »gojiti« te slabotne klice. Neizogibno bodo nekatere izmed njih poginile. Ne moremo jamčiti, da bodo vprav »komunistični sobotniki« opravili posebno važno vlogo. To ni važno. Važno je, da pomagamo



vsem kalem novega, iz njih bo že življenje odbralo za življenje najsposobnejše. Če je bil japonski učenjak, ki je hotel ljudem pomagati v borbi proti sifilidi, tako potrpežljiv, da je preizkusil 605 preparatov, dokler ni izdelal šeststošestega, ki je ustrezal določenim zahtevam, morajo biti tudi tišči, ki hočejo rešiti še težjo nalogo, — premagati kapitalizem, toliko vztrajni, da preizkusijo sto in tisoč novih prijemov, načinov, sredstev borbe, da končno najdejo najprikladnejše izmed njih.

»Komunistični sobotniki« so zato tako važni, ker so jih začeli delavci, ki nikakor ne žive v kakih posebno dobrih razmerah, in to delavci raznih strok, med njimi tudi navadni delavci, težaki, ki žive v navadnih, to je v najtežjih razmerah. Vsi dobro poznamo temeljni vzrok padca delovne storilnosti, ki ga opazujemo ne samo v Rusiji, temveč po vsem svetu: opustošenje in obubožanje, ogorčenost in utrujenost, kar je izzvala imperialistična vojna, bolezninomanjkljiva prehrana. Zadnje zavzema po važnosti prvo mesto. Lakota — to je glavni vzrok. Da pa bi odpravili lakoto, moramo povečati storilnost dela v poljedelstvu, transportu in v industriji. Zašli smo torej v nekak začarani krog: da dvignemo storilnost dela, moramo odpraviti lakoto, da pa se rešimo lakote, moramo dvigniti storilnost dela.

Seveda se taka protislovja v praksi rešujejo s predorom takega začaranega kroga, s preokretom v razpoloženju ljudskih množic, z junaško pobudo posameznih skupin, ki ima v takem prelomu pogosto odločilno vlogo. Moskovski težaki in moskovski železničarji (seveda imamo v mislih večino, ne pa peščice špekulantov, upravnikov in tem podobnih belogardistov) so delavci, ki živijo v obupno težkih razmerah. Hrano imajo stalno mezadostno, a sedaj pred novo žetvijo, pri splošnem poslabšanju prehrane pa prav stradajo. In glej, ti lačni delavci, okrog in okrog obdani z zlohотно kontrarevolucionarno agitacijo buržoazije, menjševikov in eserjev, organizirajo »komunistične sobotnike«.

delajo čez uro *popolnoma brezplačno* in dosežejo *velikansko povečanje storilnosti dela*, čeprav so zgarani, izmučeni, izčrpani zaradi nezadostne prehrane. Mar ni to najveličastnejši heroizem? Mar ni to začetek prevrata, ki ima svetovno-zgodovinski pomen?

Storilnost dela, to je navsezadnje najvažnejše, najglavnejše za zmago novega družbenega reda. Kapitalizem je dosegel storilnost dela, o kakršni se fevdalizmu niti sanjalo ni. Kapitalizem more biti končno veljavno premagan in bo končno veljavno premagan s tem, da bo socializem ustvaril novo, neprimerno večjo storilnost dela. To pa je zelo težko in dolgotrajno delo, toda začetek je tu in to je najvažnejše. Če so v sestradani Moskvi poleti 1919 lačni delavci, ki so preživeli štiri težka leta imperialistične vojne in potem poldrugo leto še težje državljanske vojne, lahko pričeli to veliko delo, kakšen bo šele nadaljnji razvoj, ko bomo zmagali v državljanski vojni in si priborili mir?

Komunizem je v primeri s kapitalistično storilnostjo višja storilnost dela prostovoljnih, zavednih, združenih delavcev, s poznavanjem najnovejše tehnike. Komunistični sobotniki so nenavadno dragoceni kot *dejanski začetek komunizma*, to pa je velika redkost, ker smo namreč na taki stopnji, ko se »delajo šele *prvi koraki* k prehodu od kapitalizma h komunizmu« (kakor je čisto pravilno povedano v programu naše partije).

Komunizem se začne tam, kjer se pojavlja požrtvovalna, najtežji napor premagujoča skrb *navadnih delavcev* za povečanje storilnosti dela, za ohranitev *vsakega puda žita, premoga, železa* in drugih produktov, ki jih ne bodo deležni delavci osebno in ne njihovi »bližnji«, ampak »daljni«, to je vsa družba v celoti, desetine in stotine milijonov ljudi, združenih v začetku v eno socialistično državo, pozneje v Zvezo sovjetskih republik.

Karl Marx se v »Kapitalu« posmehuje nadutosti in gostobesednosti buržoaznodemokratske velike listine svo-

boščin in človečanskih pravic, vsem tem frazam o svobodi, enakosti, bratstvu na *splah*, ki slepijo malomeščane in filistre vseh dežel vse do današnjih podlih junakov podle bernske internacionale. Marx stavi nasproti tem puhlim deklaracijam pravic preprosto, skromno, stvarno vsakdanje vprašanje, ki ga postavlja proletariat: zakonito skrajšanje delovnega dne — to je eden izmed značilnih vzorcev takih zahtev. Vsa ostrina in vsa globina Marxove pripombe se razkriva pred nami tem jasneje, tem očitneje, čim bolj se razvija vsebina proletarske revolucije. »Formule« resničnega komunizma se razlikujejo od puhlega, izumetničenega in blestečega frazarstva Kautskih, menjševikov in eserjev z njihovimi milimi »bratci« iz Berna vred, zlasti po tem, da ti vse zvrčajo na *delovne pogoje*. Manj blebetanja o »delovni demokraciji«, o »svobodi, enakosti in bratstvu«, o »ljudovladi« in podobnem; zaveden delavec in kmet naših dni v teh nadutih frazah prav tako lahko razloči sleparstvo buržoaznega izobraženca, kakor drug človek z življenjskimi izkušnjami ob pogledu na brezhibno »gladko« fiziognomijo in vnanjost »blagorodnega gospoda« takoj in zanesljivo ugotovi: »Po vsej verjetnosti podlež.«

Manj blestečih fraz, več preprostega, *vsakdanjega* dela, skrbi za pud žita in pud premoga! Več skrbi za to, da bosta dobila lačni delavec in strgani, goli kmet nujno potrebni pud žita in premoga *ne s kramarskimi* pogodbami, na kapitalističen način, ampak z zavednim, prostovoljnim, brez-pogojno junaškim delom preprostih delavcev, takih, kakor so težaki in železničarji na moskovsko-kazanski železnici.

Vsi moramo priznati, da se kažejo sledovi buržoazno inteligenčnega, frazarskega odnosa do vprašanj revolucije na vsakem koraku vsepovsod, tudi v naših vrstah. Naš tisk sé na primer premalo bori s temi gnilimi ostanki gnile buržoaznodemokratske preteklosti, premalo podpira preproste, skromne, vsakdanje, toda žive kalí resničnega komunizma.

Vzemite položaj žene. Niti ena demokratična stranka na svetu niti v eni izmed najnaprednejših buržoaznih republik v desetih letih ni napravila v tem pogledu niti stotinke tega, kar smo mi napravili v prvem letu naše oblasti. Mi v pravem smislu besede nismo pustili kamna na kamnu od vseh teh podlih zakonov o neenakopravnosti žene, o zaprekah pri ločitvi, o gnusnih formalnostih, ki so z njo v zvezi, o nepriznanju nezakonskih otrok, o ugotavljanju očetov in podobnem — zakonov, katerih ostanki so v sramoto buržoazije in kapitalizma v vseh civiliziranih deželah še izredno številni. Mi imamo tisočkrat pravico ponašati se s tem, kar smo storili na tem področju. Toda, čim bolj smo počistili s tal šaro starih, buržoaznih zakonov in uredb, tem jasneje nam je postalo, da je to le očiščenje zemlje za graditev, nikakor pa ne še graditev sama.

Žena je še vedno *sužnja dóma*, kljub vsem osvobodilnim zakonom, kajti davi, duši, duševno tlači in ponižuje jo *malo domače* gospodarstvo, ki jo veže na kuhinjo in otroško sobo in izkorišča njeno delovno silo s skrajno neproduktivnimi, malenkostnimi opravki, ki ji jemljejo živce, jo delajo topo in zabito. Resnična *osvoboditev žene*, resnični komunizem se bo začel šele tam in tedaj, kjer in kadar se bo začela množična borba (pod vodstvom proletariata, ki ima državno oblast v svojih rokah) proti temu malemu domačemu gospodarstvu, ali točneje, kadar se bo začela *množična reorganizacija* tega v socialistično veliko gospodarstvo.

Ali posvečamo v praksi dovolj zanimanja temu vprašanju, ki je v teoriji nesporno za vsakega komunista? Nikakor ne. Ali dovolj pazljivo skrbimo za *kalí* komunizma, ki so že doslej vzklike na tem področju? Še enkrat — ne in ne. Skupne menze, otroške jasli, otroški vrtci — to so drobni vzorci teh klic, to so ta preprosta, vsakdanja sredstva, ki ne zahtevajo nič napihnjenega, gostobesednega, slavnostnega, ki pa so *v resnici* sposobna *osvoboditi ženo*,

v resnici sposobna zmanjšati in odpraviti njeno neenakopravnost z moškimi glede njene vloge v družbeni produkciji in v družbenem življenju. Ta sredstva niso nova, ustvaril jih je — kakor sploh vse materialne pogoje socializma — velekapitalizem; toda pri njem so ostala, prvič, redkost, drugič — kar je posebno važno — ali kramarska podjetja z vsemi najslabšimi stranmi špekulacije, oderuštva, goljufije, potvare ali pa »akrobatstvo buržoazne dobrodelnosti«, ki so jo boljši delavci po pravici sovražili in prezirali.

Ni dvoma, da je pri nas nastalo mnogo več teh ustanov in da že *začenjajo* spreminjati svoj značaj. Ni dvoma, da je med delavkami in kmeticami precej več *organizatorskih talentov*, kakor si mislimo, ljudi, ki znajo organizirati praktično delo tako, da pritegnejo veliko število sodelavcev in še večje število interesentov, voditi ga brez tiste obilice fraz, nečimrnosti, spletk, govoričenja o načrtih, sistemih ipd., za čimer »boleha« inteligenca, ki si vedno vse preveč domišlja, ali novopečeni »komunisti«. Ne, mi teh klic novega *ne negujemo* tako, kakor je treba.

\* Pogledjte buržoazijo! Kako sijajno zna delati reklamo za to, kar ji je potrebno! Kako na široko hvalijo podjetja, za njih »vzorna«, v milijonih *svojih* časopisov, kako postajajo »vzorne« buržoazne ustanove predmet nacionalnega ponosa! Naš tisk ne skrbi ali skoraj nič ne skrbi za to, da bi opisoval najboljše menze ali jasli, da bi z vsakodnevnim prizadevanjem dosegel, da bi nekatere postale vzorne, da bi seznanjal z njimi čitatelje, da bi jih podrobno opisoval, koliko dela prihranijo človeku, kakšne ugodnosti nudijo, koliko prihranijo blaga, kako osvobajajo ženo hišnega suženjstva, kako se pri *vzornem komunističnem delu*boljšujejo zdravstveni pogoji, kako se dá to doseči in razširiti na vso družbo, na vse delovne množice.

Vzorna proizvodnja, vzorni komunistični sobotniki, vzorna skrbnost in vestnost pri pridobivanju in razdelje-

vanju slehernega puda žita, vzorne menze, vzorna snaga tega ali onega delavskega doma, te in one mestne četrti — vse to mora biti poslej v podesetorjeni meri predmet zanimanja in skrbi našega tiska, pa tudi *vseh* delavskih in kmečkih organizacij. Vse to — kalí komunizma in negovanje teh kalí je naša skupna prva dolžnost. Čeprav je položaj naše oskrbe in proizvodnje težak, je vendar v poldrugem letu boljševiške oblasti nedvomen napredek *na vsej črti*: dobava žita se je dvignila od 30 milijonov pudov (od 1. VIII. 1917 do 1. VIII. 1918) na 100 milijonov pudov (od 1. VIII. 1918 do 1. V. 1919), vrtnarstvo se je povečalo, površina neposejane zemlje se je zmanjšala, železniški promet se je začel izboljševati kljub velikanskim težavam s kurivom itd. Na tej splošni podlagi in ob pomoči proletarske državne oblasti kalí komunizma ne bodo usahnile, ampak se bodo razrasle in razvile v popolni komunizem.

\*

Treba je zelo dobro pretchtati pomen »komunističnih sobotnikov«, da bomo iz te velike pobude potegnili vse izredno važne praktične zaključke, ki iz nje izhajajo.

Vsestransko podpiranje te pobude — je prvi in glavni zaključek. Beseda »komuna« se je začela pri nas uporabljati vse preveč lahkotno. Vsako podjetje, ki ga ustanovijo komunisti ali pri njem le sodelujejo, se že kar povprek proglašá za »komuno« — pri tem pa pogosto pozabljajo, da si je treba *túko častno ime* priboriti z dolgotrajnim in napornim delom, priboriti z izkazanim *praktičnim* uspehom v resnično komunistični graditvi.

Zato je po mojem mnenju popolnoma pravilen sklep, ki je dozorel pri večini CIK, da se *izpremeni* dekret Sovnarkoma, v kolikor se tiče imena »potrošniških komun«. Naj bo naziv preprostejši — se vsaj napake in pomanjkljivosti *prvih* stopenj novega organizatorskega dela ne bodo valile na »komune«, ampak se bodo pripisovale (kar

je tudi povsem pravilno) *slabim* komunistom. Bilo bi zelo koristno, če bi besedo »komuna« izločili iz *vsakdanje* rabe, če bi jo prepovedali rabiti kar vse vprek, ali če bi *priznali ta naziv samo* resničnim komunam, ki so dejansko v praksi dokazale (in so jim to soglasno priznali tudi prebivalci vsega okraja), da morejo in znajo zastaviti stvar res na komunistični način. Najprej dokaži, da si sposoben brezplačno delati v korist skupnosti, v korist vsega delovnega ljudstva, da si sposoben »delati na revolucionaren način«, zvišati storilnost dela, stvar vzorno organizirati, potem šele iztegni roko za častnim nazivom »komuna«!

V tem pogledu so »komunistični sobotniki« najdragocenejša izjema. Tu so namreč težaki in železniški delavci moskovsko-kazanske železnice *najprej z delom* dokazali, da so sposobni delati kot *komunisti*, potem šele so svoji pobudi dali ime »komunističnih sobotnikov«. Treba se je boriti in doseči, da bomo poslej vsakogar, ki bo svoje podjetje, ustanovo ali delo imenoval komuno in se ne bo izkazal s trdim delom in praktičnim *uspehom dolgotrajnega dela*, z vzorno in resnično komunistično urejenim delom — brezobzirno osmešili in osramotili kot čvekača.

Veliko pobudo »komunističnih sobotnikov« moramo izkoristiti tudi v drugem oziru, namreč za *čiščenje* partije. Popolnoma neizogibno je bilo, da so se v prvi dobi po prevratu, ko se je množica »poštenih« in malomeščansko nastrojenih ljudi vedla posebno bojazljivo, ko je buržoazna inteligenca, seveda ne brez menjševikov in eserjev, klečeplazila pred buržoazijo in vse vprek sabotirala, popolnoma neizbežno je bilo, da so se tedaj v vladajočo partijo prislinili avanturisti in drugi zelo škodljivi elementi. Niti ene revolucije brez tega ni bilo in biti ne more. Gre samo za to, da zna vladajoča stranka, ki se opira na zdravi in silni napredni razred, izvesti *čiščenje* svojih vrst.

V tem pogledu smo že davno pričeli z delom. Treba ga je nepopustljivo in neutrudno nadaljevati. Mobilizacija

komunistov v vojsko nam je pomagala: bojazljivci in ničvredneži so pobegnili iz partije! Srečno pot! *Tako* zmanjšanje števila članov partije pomeni *velikansko povečanje* njene moči in veljave. Treba je izkoristiti pobudo »komunističnih sobotnikov« in nadaljevati čistko: sprejemati v partijo šele po polletni, recimo, »preizkušnji« ali »stažu«, ki obstoji v »delu na revolucionaren način«. Prav tako preizkušnjo je treba zahtevati od *vseh* članov partije, ki so vstopili po 25. oktobru 1917 in še niso z izrednimi deli ali zaslugami dokazali svoje brezpogojne zanesljivosti, zvestobe in sposobnosti, biti komunisti.

Čiščenje partije, zvezano z nepopustljivim *povečanjem njenih zahtev* do resnično komunističnega dela, bo zboljšalo aparat državne oblasti in silno približalo *končni prehod* kmetov na stran revolucionarnega proletariata.

»Komunistični sobotniki« so med drugim nenavadno jasno osvetlili razredni značaj aparata državne oblasti v diktaturi proletariata. CK partije piše pismo o »delu na revolucionaren način«.<sup>1</sup> Idejo je dal Centralni komite partije, ki ima 100—200 tisoč članov (mislim, da jih bo toliko ostalo po resnem čiščenju, sedaj jih je namreč več).

Ideje so se oprijeli sindikalno organizirani delavci. Teh je pri nas, v Rusiji in Ukrajini, kakih 4 milijone. So v ogromni večini za proletarsko državno oblast, za diktaturo proletariata. 200 tisoč in 4 milijoni — to je odnos »zobatih koles«, če je dovoljeno tako reči. Nato pa pridejo *desetine milijonov* kmečkih množic, ki razpadajo na tri glavne skupine: najštevilnejša in najbližja proletariatu, polproletarci ali siromašno vaško prebivalstvo; potem srednji kmetje; končno čisto maloštevilna skupina — kulaki ali vaška buržoazija.

Dokler obstaja možnost trgovine z žitom in špekuliranja z lakoto, bo kmet ostal (in to je v nekem obdobju

<sup>1</sup> Gl. Dela, zv. XXIV., str. 224—226. »Teze CK RKP(b) glede na položaj na vzhodni fronti.« — Red.



diktature proletariata neizbežno) na pol delovni človek, na pol špekulant. Kot špekulant nam je sovražen, sovražen proletarski državi, nagiba se k sporazumu z buržoazijo in njenimi zvestimi lakaji vse do menjševika Šera ali esera B. Černenkova, ki se zavzemajo za svobodno trgovino z žitom. Kot *delovni človek* pa je kmet — prijatelj proletarske države, najzvestejši zaveznik delavca v borbi proti zemljiški gospodi in kapitalistom. Kot delovni človek kmet s svojo velikansko, mnogomilijonsko množico podpira ta državni »stroj«, ki mu stoji na čelu sto, dve sto tisoč komunistične proletarske avantgarde in ki ga sestavljajo milijoni organiziranih proletarcev.

Bolj demokratične države v pravem pomenu besede, tesneje povezane z delovnimi in izkoriščanimi množicami, *še ni bilo na svetu.*

Prav tako proletarsko delo, ki ga označujejo in uresničujejo »komunistični sobotniki«, prinaša dokončno utrditev spoštovanja in ljubezni kmečkih množic do proletarske države. Tako delo — in samo tako — dokončno prepričuje kmeta, da imamo mi prav, da ima prav komunizem, dela kmeta za našega brezpogojnega pristaša, kar pomeni: le-to vodi k popolnemu obvladovanju prehranjevalnih težav, do popolne zmage komunizma nad kapitalizmom: v vprašanju proizvodnje in razdeljevanja žita, vodi do brezpogojne utrditve komunizma.

Napisano 28. junija 1919.

*Izbrana dela*, II. zv., str. 425—441, 3. izd.

## REZULTATI PARTIJSKEGA TEDNA V MOSKVI IN NAŠE NALOGE

V Moskvi se je v partijskem tednu<sup>1</sup> vpisalo v partijo 13.600 ljudi.

To je velik in popolnoma nepričakovan uspeh. Vsa buržoazija in zlasti mala mestna buržoazija, v številni specialiste, uradnike in nameščence, ki žalujejo zaradi izgube svojega privilegirane »gosposkega« položaja — vsa ta publika je prav v zadnjem času, prav med partijskim tednom v Moskvi napela vse sile, da bi zasejala paniko, da bi prerokovala sovjetski oblasti bližnjo pogubo, Denikin pa bližnjo zmago.

In s kakšno sijajno spretnostjo zna ta »inteligentska« publika uporabljati to orožje za sejanje panike! Kajti to je postalo pravo orožje v razredni borbi buržoazije proti proletariatu. Mala buržoazija se v takih trenutkih, kakor jih preživljamo, spaja v »eno samo reakcionarno maso« z buržoazijo in »se strastno« oprijema tega orožja.

Prav v Moskvi, kjer je bil trgovski element posebno močan, kjer je bilo zbranih največ izkoriščevalcev, zem-

---

<sup>1</sup> Partijski teden je organiziral CK RKP (b) od oktobra do decembra 1919, da bi pritegnil delavce in delovne kmete v komunistično partijo. Partijski teden je bil izveden v dneh, ko se je na južni fronti bil ogorčen boj proti Denikin, na vzhodni fronti proti Kolčaku, pri Petrogradu pa proti Judeniču. V partijskem tednu je bilo sprejetih v partijo preko 200.000 najboljših delavcev, kmetov in rdečearmejcev, popolnoma predanih stvari komunizma, pripravljenih na vsako žrtev. — Red.

ljiških gospodov, kapitalistov, rentnikov, kjer je kapitalistični razvoj množice buržoazne inteligence, kjer je centralna državna uprava nakopičila posebno veliko uradnikov — v Moskvi je bilo izredno ugodno torišče za buržoazne spletke, za buržoazne klevete, za buržoazno sejanje panike. »Moment« uspešne ofenzive Denikina in Judeniča je izredno ugodno vplival na »uspehe« tega buržoaznega orožja.

In vendar so se iz proletarske množice, ki je videla Denikinove »uspehe« in poznala vse težave, težkoče in nevarnosti, ki so prav sedaj zvezane s položajem in funkcijo komunistov, dvignili tisoči in tisoči, da bi okrepili partijo komunistov, da bi vzeli nase tako neverjetno težko breme državne uprave.

Uspeh sovjetske oblasti, uspeh naše partije je zares nenavaden!

Ta uspeh je dokazal in očitno pokazal prebivalstvu prestolnice ter nato vsej republiki in vsemu svetu, da je prav v globinah proletariata, prav med pravimi predstavniki delovne množice najzanesljivejši vir moči in sile sovjetske oblasti. V tem uspehu prostovoljnega vpisa v partijo, v trenutku največjih težav in nevarnosti, se je diktatura proletariata dejansko pokazala s *tiste strani*, ki je sovražniki iz zlobe nočejo videti, jo pa nadvse cenijo resnični prijatelji osvoboditve dela izpod kapitalističnega jarma, namreč s strani posebno močnega *moralnega* (v najboljšem pomenu besede) vpliva proletariata (ki ima državno oblast) na množice, s strani *načinov* tega vpliva.

Vodilni sloji proletariata, ki imajo v rokah državno oblast, so s svojim zgledom pokazali množici delovnega ljudstva, pokazali v polnih dveh letih (velikanska doba za naš nenavadno hitri tempo političnega razvoja) *vzor* take predanosti interesom delovnega ljudstva, take energije v borbi s sovražniki delovnega ljudstva (z izkoriščevalci na splošno in proti »lastnikom« in špekulantom posebej), vzor take neomajnosti v težkih trenutkih, takega brezpogojnega

odpora proti razbojnikom svetovnega imperializma, da je že *sama* sila *simpatije* delavcev in kmetov do svoje avantgarde bila sposobna, *narediti čudeže*.

Kajti to je čudež: delavci, ki so pretrpeli nezaslišane muke gladu, mraza, gospodarskega razsula in bede, so ohranili vso čilost duha, vso predanost sovjetski oblasti, vso energijo samopožrtvovanja in heroizma, ne samo to, nalogajo si tudi kljub vsej svoji nepripravljenosti in neizkušeni breme upravljanja državne ladje! In to v trenutku, ko je vihar posebno močan...

Zgodovina naše proletarske revolucije je polna takih čudežev. Taki čudeži bodo zanesljivo in brezpogojno — naj so posamezne preizkušnje še tako težke — privedli do popolne zmage svetovne sovjetske republike.

Sedaj se moramo pobrigati, da bomo nove člane partije *pravilno* izkoristili. Tej nalogi moramo posvetiti posebno mnogo pažnje, kajti ta naloga ni lahka, ta naloga je nova in je ni mogoče rešiti po starih šablonah.

Kapitalizem je dušil, tlačil, uničeval množico talentov med delavci in delovnimi kmeti. Ti talenti so propadali pod pritiskom bede, revščine in sramotenja človekove osebnosti. Sedaj je naša dolžnost, najti te talente in jih zaposliti. Novi člani partije, ki so vstopili med partijskim tednom, so brez dvoma po večini neizkušeni in nevesči upravljanja države. Prav tako pa ni dvoma, da so to najbolj predani, najbolj iskreni in najbolj sposobni ljudje iz tistih družbenih slojev, ki jih je kapitalizem umetno držal *spodaj*, jih delal za »najnižje« sloje in jim ni dovolil, da bi se dvignili. Toda sile, svežosti, neposrednosti, prekaljenosti, iskrenosti je v njih *več* kakor v drugih.

Iz tega izhaja, da morajo vse partijske organizacije dobro premisliti o izkoriščenju teh novih članov partije. Treba jim je *pogumneje* dati čimbolj raznovrstno državno delo, treba jih je hitreje praktično preizkusiti.

Seveda poguma ne smemo razumeti tako, da bi novincem *takoj* dajali odgovorna mesta, ki zahtevajo znanja, ki ga novinci nimajo. Pogum je potreben v smislu borbe proti birokratizmu: naš partijski program ni zaman popolnoma odločno postavil vprašanja o vzrokih nekakšnega obnavljanja birokratizma in o ukrepih za borbo proti temu. Pogum je potreben, prvič, v tem smislu, da bi uvedli *kontrolno* nad nameščenci, uradniki in specialisti, kontrolo, ki bi jo izvajali novi člani partije, ki dobro poznajo položaj ljudskih množic, njihove potrebe, njihove zahteve. Pogum je potreben v tem smislu, da *takoj* omogočimo tem novincem razmah, da se pokažejo pri *širokem* delu. Pogum je potreben v tem smislu, da prenehamo z običajnimi šablonami (pri nas se tudi opaža — in to ne redko — prekomerna bojazen, da bi segli na utrjene sovjetske šablone, čeprav jih marsikaterikrat ne »utrjujejo« zavedni komunisti, temveč stari uradniki in nameščenci); pogum je potreben v tem, da smo pripravljeni z revolucionarno hitrostjo izpremeniti obliko dela za nove člane partije, da jih čim hitreje preizkusimo in jim čim hitreje najdemo primerno mesto.

V mnogih primerih lahko postavimo nove člane partije na take položaje, kjer bodo kontrolirali, ali stari uradniki vestno izpolnjujejo svoje naloge; tako se bodo hitro naučili dela in ga bodo mogli samostojno prevzeti. V drugih primerih jih lahko namestimo tako, da bodo obnovili in osvežili posredno vez med delavskimi in kmečkimi množicami na eni strani in državnim aparatom na drugi strani. V naših industrijskih »glavnih upravah in centrih«, v naših kmetijskih »sovjetskih gospodarstvih« je ostalo mnogo, še premnogo saboterjev, prikritih zemljiških gospodov in kapitalistov, ki na vse načine škodujejo sovjetski oblasti. Spretnost izkušenih partijskih delavcev v centru in v provinci se mora pokazati v tem, da bodo intenzivno uporabili nove, sveže partijske moči za odločno borbo proti temu zlu.

Sovjetska republika mora postati enotno bojno taborišče, ki bo kar najbolj napelo vse sile, z njimi kar najbolj varčevalo, ki bo čimbolj zmanjšalo vsako odlašanje, vsako nepotrebno formalistiko, čimbolj poenostavilo aparat, ga približalo ne samo potrebam množice, ampak tudi njenemu razumevanju in njeni samostojni udeležbi v tem aparatu.

Mobilizacija starih članov partije za vojna dela se vrši intenzivno. Tega dela nikakor ne smemo slabiti, temveč ga moramo stalno krečiti. Da pa bomo dosegli uspeh v vojni, moramo hkrati izboljševati, poenostavljati in osveževati naš civilni upravni aparat.

V vojni zmaguje tisti, kdor ima več rezerv, več izvirov moči, več vztrajnosti v ljudski množici.

Mi imamo vsega tega več kakor beli, več kakor »svetovno-mogočnik«  
anglo-francoski imperializem, ta kolos na lončenih nogah. Mi imamo tega več, kajti mi lahko črpamo in bomo še dolgo črpali, vse globlje in globlje, iz srede delavcev in delovnih kmetov, iz srede tistih razredov, ki jih je kapitalizem zatiral in ki tvorijo povsod pretežno večino prebivalstva. Mi lahko črpamo iz tega velikega rezervoarja, kajti ta nam daje najbolj iskrene, v življenjskih težavah najbolj prekaljene, delavcem in kmetom najbližje voditelje v graditvi socializma.

Naši sovražniki — niti ruska niti svetovna buržoazija — nimajo ničesar, kar bi bilo vsaj od daleč podobno temu rezervoarju; njim se čedalje bolj majejo tla pod nogami, čedalje bolj jim uhajajo njihovi bivši pristaši med delavci in kmeti.

Zato je konec koncev zagotovljena in neizbežna zmaga svetovne sovjetske oblasti.

21. oktobra 1919.

*Dela*, XXIV. zv., str. 490—493.

## V BORBO PROTI POMANJKANJU KURIVA

*Okrožnica partijskim organizacijam*

Tovariši! Naši partiji je kot organizirani avantgardi proletariata pripadla naloga, da združi borbo delavskega razreda in vodi njegovo borbo za zmago delavsko-kmečke sovjetske oblasti. Zmagovito smo bojevali to borbo v zadnjih dveh letih, zato sedaj dobro vemo, s kakimi sredstvi nam je uspelo premagati neverjetne težave, ki smo jih na naši poti imeli zaradi opustošenja dežele v štiriletni imperialistični vojni in zaradi nasprotovanja vseh izkoriščevalcev, tako ruskih kakor mednarodnih.

Tovariši! Glavni vir naše sile sta zavednost in heroizem delavcev, s katerimi so delovni kmetje morali in morajo simpatizirati in jih podpirati. Vzrok naših zmag je v tem, da sta se naša partija in sovjetska oblast neposredno obračali na delovne množice in pokazali vsako trenutno težavo in trenutno nalogo; je v tem, da smo znali pojasniti množicam, zakaj se je treba vreči z vsemi silami zdaj na eno zdaj na drugo stran sovjetskega dela v tem ali onem trenutku; je v tem, da smo znali zbuditi energijo, heroizem, navdušenje množic in usmeriti vse revolucionarne napore na trenutno najvažnejše naloge.

Tovariši! Nastopil je čas, ko je taka trenutno najvažnejša naloga postala borba s pomanjkanjem kuriva. Zadržamo zadnje udarce Kolčaku, premagali smo Judeniča, začeli smo z uspehom nastopati proti Denikinu. Znatno smo zboljšali nabavo in oddajo žita. Toda pomanjkanje kuriva grozi, da bo razrušilo vse sovjetsko delo: delavci in usluž-

benci beže na vse strani pred mrazom in lakoto, vlaki, ki vozijo žito, se zaustavljajo, prav zaradi pomanjkanja kuriva preti prava katastrofa.

Vprašanje kuriva je stopilo v središče vseh drugih vprašanj. Pomanjkanje kuriva je treba premagati za vsako ceno, drugače ni mogoče rešiti niti nalog v prehrani niti vojnih niti občegospodarskih nalog.

Pomanjkanje kuriva se dá premagati. Kajti čeprav so nas oropali doneckega premoga, čeprav ne moremo na hitro povečati pridobivanja premoga na Uralu in v Sibiriji, imamo še mnogo gozdov, lahko nasekamo in pripeljemo zadostno količino drv.

Pomanjkanje kuriva je mogoče premagati. In sedaj moramo znati osredotočiti glavne sile proti našemu največjemu sovražniku (v tem trenutku): proti pomanjkanju kuriva, treba je znati vzbuditi v delovnih množicah navdušenje, treba je na revolucionaren način vpreči vso našo energijo, da bi si kar najhitreje napravili in pripeljali čim večje količine vsakovrstnega kuriva, premoga, skrila, šote in tako dalje, v prvi vrsti pa drv, drv, drv.

CK RKP je prepričan, da bodo vse partijske organizacije, vsi člani partije, ki so v dveh letih dokazali, da so sposobni, da znajo reševati na revolucionaren način še težje naloge, rešili tudi to nalogo.

CK RKP predlaga vsem partijskim organizacijam posebno naslednje ukrepe:

1. Vse partijske organizacije morajo odslej postaviti za stalno točko dnevnega reda partijskih sestankov in v prvi vrsti sestankov partijskih komitejev vprašanje kuriva in borbo proti pomanjkanju kuriva. Kaj še lahko napravimo, kaj moramo napraviti za borbo s pomanjkanjem kuriva? Kako naj pospešimo to delo? Kaj storiti, da bo bolj produktivno? — S temi vprašanji naj se ukvarjajo sedaj vse partijske organizacije.



2. Isto velja za vse gubernijske izvršne odbore, mestne, okrajne, krajevne izvršne odbore — z eno besedo za vse vodilne sovjetske ustanove. Partijski ljudje morajo prevzeti pobudo, da bo šlo hitreje, enotneje in intenzivneje ustrezno delo v občedržavnem merilu.

3. Vsepovsod, prav posebno po vaseh, je treba izvesti najširšo agitacijo, ki bo pojasnila, kaj pomeni vprašanje kuriva za sovjetsko oblast. Posebno se je treba boriti proti temu, da bi bili tu glede kuriva odločujoči lokalni in ozko lokalni, ozko egoistični interesi. Treba je pojasniti, da brez požrtvovalnega dela za občedržavne potrebe ni mogoče rešiti republike sovjetov, ni mogoče obraniti oblasti kmetov in delavcev.

4. Treba je zelo pazljivo nadzorovati, kako se v praksi izvajajo naloge partije in naročila, zahteve, naloge sovjetske oblasti. Novi člani partije, ki so vstopili v zadnjem partijskem tednu, morajo biti vsi pritegnjeni k nadzoru, ali vsi izpolnjujejo svoje dolžnosti.

5. Delovna obveznost vsega prebivalstva ali mobilizacija posameznih letnikov za pridobivanje in dovoz oglja in skrila, za sekanje in dovoz drv do železniških postaj se mora izvesti z največjo naglico in kar najhitreje. Postaviti delovne norme in za vsako ceno doseči, da se bodo izpolnjevale. Kaznovati z neizprosno strogostjo tiste, ki se kljub ponovnim prošnjam, zahtevam in ukazom izmikajo delu. Vsaka popustljivost, vsaka slabost bo zločin nad revolucijo.

Dvignili smo disciplino v vojski. Dvigniti moramo delovno disciplino.

6. Sobotniki se morajo vršiti bolj pogosto, bolj energično, bolj sistematično, bolj organizirano in morajo biti v prvi vrsti usmerjeni v pridobivanje kurjave. Člani partije morajo prednjačiti pred vsemi v delovni disciplini in energiji. Odredbe Sovnarkoma, Sovborone in drugih centralnih pa tudi krajevnih sovjetskih ustanov glede kuriva se morajo izpolnjevati z največjo vestnostjo.

7. Krajevne ustanove za kurivo se morajo okrepiti z najboljšimi partijskimi delavci. Razvrstitev sil je treba pregledati in v tem smislu spremeniti.

8. Tovarišem, poslanim iz centra, je treba nuditi vsestransko pomoč in si prizadevati, da se bo čim večje število mladih sil — in pri tem v praksi — učila organizacije, režije in vodstva dela za pripravo in dovoz kuriva. V krajevnem tisku je treba posvečati več pozornosti temu delu, pri tem skrbno poudarjati — da bi jih vsi spoznali — zglede zares dobrega dela in se neizprosno boriti proti zaostalosti, nedelavnosti ali nerazumevanju katerega koli rajona, oddelka, ustanove. Naš tisk mora biti orodje, ki bo spodbujalo zaostale, ki bo vzgajalo v delu, v delovni disciplini, v organizaciji.

9. Zagotovitev hrane in krme za vprežno živino tistim, ki so zaposleni pri pripravljanju in dovažanju kuriva, mora postati najvažnejša naloga organov za preskrbo. Nuditi jim je treba vsestransko pomoč, podkrepiti njihovo delo in nadzorovati njegovo izvajanje.

10. Nenehno si moramo prizadevati, da se pri vseh organih za preskrbo kuriva (kakor tudi pri vseh sovjetskih ustanovah) dejansko zagotovi osebna odgovornost vsakogar za določeno, strogo in točno označeno delo ali del dela. Pretresanje v kolegiju se mora skrčiti na nujni minimum in ne sme nikoli ovirati hitrosti in odločnosti sklepa, ne sme ukinjati odgovornosti vsakega posameznega delavca.

11. Pri uradnih spisih glede vseh vprašanj kuriva je nujno potrebna posebna točnost in urnost. Najmanjši pojav zavračevanja mora biti neizprosno kaznovan. Obveščanje centra mora biti vzorno.

12. Sploh se mora vse delo za pripravo in dovoz kuriva vršiti tako, po vojaško: prav tako energično, hitro, z najstrožjo disciplino, kakor se zahteva v vojni. Brez tega ne bomo premagali pomanjkanja kuriva. Brez tega ne bomo prišli iz krize.

Approved For Release 2004/06/23 : CIA-RDP83-00415R004700130001-4

CK RKP je prepričan, da bodo vsi tovariši napeli vse sile, da najenergičneje in najtočneje izpolnijo ta navodila.  
Na boj do zmage nad pomanjkanjem kuriva!

CK RKP

»Pravda« št. 254, 13. novembra 1919.

*Dela*, XXIV. zv., str. 532—535, 3. izd.

Approved For Release 2004/06/23 : CIA-RDP83-00415R004700130001-4

GOVOR NA I. KONGRESU  
POLJEDELSKIH KOMUN IN KMETIJSKIH ZADRUG

4. decembra 1919<sup>1</sup>

Tovariši! Zelo me veseli, da morem v imenu vlade pozdraviti vaš prvi kongres poljedelskih komun in kmetijskih zadrug. Vam vsem je seveda znano iz vsega delovanja sovjetske oblasti, kako velikanski pomen pripisujemo komunam, artelom in sploh vsem organizacijam, ki imajo namen spremeniti oziroma postopno pospeševati to spreminjanje malega, posamičnega kmečkega gospodarstva v kolektivno, združno ali artelno gospodarstvo. Vi veste, da je sovjetska oblast že davno ustanovila milijardni fond za podporo podjetjem take vrste. V zakonu o socialistični organizaciji poljedelstva je posebno podčrtan pomen komun, artelov in vseh podjetij kolektivnega obdelovanja zemlje. Sovjetska oblast zastavlja vse svoje sile za to, da bi ta zakon ne ostal samo na papirju, ampak da bi dejansko prinašal korist, ki jo mora prinesiti. Pomen vseh podjetij take vrste je velikanski, kajti če bi prejšnje ubogo, beraško kmečko gospodarstvo ostalo pri starem, bi ne moglo biti niti govora o kaki trdni graditvi socialistične družbe. Samo tedaj, če se nam posreči z dejanji dokazati kmetom prednosti družbenega, kolektivnega, združnega, artelnega obdelovanja zemlje, samo če se nam posreči z združnim, artelnim gospodarstvom pomagati kmetu, bo delavski razred,

<sup>1</sup> Vseruski kongres poljedelskih komun in artelov je bil od 3. do 4. decembra 1919 v Moskvi. Ta govor je imel Lenin 4. decembra. --- Red.

ki ima državno oblast v svojih rokah, le tedaj kmetu resnično dokazal, da ima prav, bo zares trdno in resnično pritegnil na svojo stran mnogomilijonsko kmečko množico. Zato ne moremo nikdar preceniti raznih podjetij za pospeševanje združnega, artelnega obdelovanja zemlje. Imamo na milijone gospodarstev, razkropljenih po najoddaljenejših kotih samotnih vasi. Izpremeniti ta gospodarstva na kakršen koli hiter način, s kakršnim koli poveljem, posegom od zunaj, od strani, bi bila popolnoma absurdna misel. Popolnoma smo si v svesti, da se dá vplivati na milijone malih kmečkih gospodarstev samo postopno, previdno, samo z uspešnim praktičnim zgledom, kajti kmetje — so preveč praktični ljudje, preveč trdno zvezani s starim načinom poljedelstva, da bi pristali na kakršne koli resne spremembe samo na podlagi nasvetov in navodil v knjižicah. To ne more biti in bi bilo tudi nesmiselno. Šele tedaj, ko bomo v praksi z izkušnjami, ki so kmetu dostopne, dokazali, da je prehod v združno, artelno poljedelstvo nujno potreben in mogoč, šele tedaj bomo lahko upravičeno rekli, da je bil v tako ogromni kmečki deželi, kakor je Rusija, napravljen resen korak na poti k socialističnemu poljedelstvu. Zato ta velikanski pomen komun, zadrug in artelov, ki vam vsem nalaga velikanske državne in socialistične obveznosti, naravno sili sovjetsko oblast in njene predstavnike, da se zavzamejo za to vprašanje posebno pozorno in previdno.

V našem zakonu o socialistični organizaciji poljedelstva je rečeno, da smatramo za brezpogojno dolžnost vseh podjetij združnega, artelnega poljedelstva, da se ne izolirajo, ne oddvojijo od okoliškega kmečkega prebivalstva, ampak da mu obvezno nudijo pomoč. Napisano je to v zakonu, v pravilih komun je ponovljeno, navodila našega Komisariata za poljedelstvo to stalno tolmačijo — in to je najvažnejše. Gre pa predvsem za to, da bi našli zares praktičen način za njegovo dejansko izvedbo. Nisem še prepričan

o tem, da smo to glavno težavo že prebrodili. Rad bi, da bi vaš kongres, kjer si lahko medsebojno izmenjate izkušnje praktičnih voditeljev kolektivnih gospodarstev iz vseh krajev Rusije, napravil konec vsem sumnjam in dokazal, da obvladujemo in že začnemo praktično utrjevati artele, zadruge, komune in sploh vse vrste kolektivnih, družbenih poljedelskih podjetij. Da pa bi to dokazal, so potrebni v resnici *praktični* rezultati.

Kadar čitamo pravila poljedelskih komun ali knjige, ki obravnavajo to vprašanje, se zdi, da posvečamo v njih preveč prostora propagandi, teoretičnemu utemeljevanju, da je nujno organizirati komune. Seveda je to neizogibno potrebno — brez obširne propagande, brez pojasnjevanja o prednostih združnega poljedelstva, brez tisoč- in tisočkratnega poudarjanja te misli ne moremo računati, da bi se v širokih kmečkih množicah zbudilo zanimanje in da bodo začele praktično preizkušati načine za njegovo uresničenje. Propaganda je seveda nujno potrebna in prav nič se nam ni bati ponavljanja, kajti to, kar se zdi nam ponavljanje, bo za mnoge stotine in tisoče kmetov nemara ne ponavljanje, ampak resnica, ki so jo prvič odkrili. In če se pri nas pojavlja misel, da posvečamo preveč zanimanja propagandi, je treba reči, da moramo tako ravnati še v sto-krat večji meri. Če pa to pravim, pravim v tem smislu: če bomo kmečkim množicam na splošno razlagali koristnost ustanavljanja poljedelskih komun in jim ne bomo znali obenem v praksi pokazati praktično korist, ki bi jo imeli od združnih, artelnih gospodarstev, ne bodo imeli zaupanja v našo propagando.

Zakon pravi, da morajo komune, arteli, zadruge pomagati okoliškemu kmečkemu prebivalstvu. Država, delavska oblast pa daje milijardni fond za pomoč poljedelskim komunam in artelom. In če bo seveda ta ali ona komuna nudila kmetom pomoč iz tega fonda, se bojim, da bo to izzvalo pri kmetih samih posmeh. In to popolnoma upra-

viče. Vsak kmet bo rekel: »Seveda, če vam dajo milijardni fond, vam pač ni težko, če vržete tudi nam kako mrvico iz tega fonda.« Bojim se, da se bo kmet temu samo smejal, kajti do te stvari je zelo pozoren in nezaupljiv. Kmet je bil vajen, da ga je državna oblast mnoga stoletja samo zatirala, zato je iz navade nezaupen do vsega, kar prihaja od države. In če bodo kmetijske komune nudile kmetom pomoč samo zato, da izpolnijo besede zakona, bo taka pomoč ne samo brez koristi, ampak lahko povzroči samo škodo. Naziv kmetijskih komun je namreč nekaj velikega, zvezanega s pojmom komunizma. Dobro je, če komune v praksi pokažejo, da se v njih zares vrši resno delo za izboljšanje kmečkega gospodarstva — tedaj se bo brez dvoma dvignila avtoriteta tako komunistov kot komunistične partije. Zelo pogosto pa se je dogajalo, da so vzbujale komune pri kmetih samo odpor proti sebi in beseda »komuna« je postala včasih celo geslo borbe proti komunizmu. In to ni bilo samo tedaj, ko so počniali nesmiselne poskuse, da bi kmete prisilno nagnali v komune. Nesmiselnost teh poskusov je tako ostro padala vsem v oči, da je sovjetska oblast že davno nastopila proti njim. In če se še sedaj dogajajo posamezni primeri tega nasilja, upam, da jih ni mnogo; vi pa izkoristite ta kongres za to, da bi zadnje sledove te grdobije popolnoma zbrisali s sovjetske republike, da okoliško kmečko prebivalstvo ne bo moglo najti niti enega samega primera v podporo starega mišljenja, da je vstop v komuno zvezan s kakršnim koli nasiljem.

Pa tudi če se otresemo te stare napake in popolnoma premagamo to grdobijo, bo vse to samo še neznaten drobec tega, kar moramo napraviti. Kajti še vedno je potrebno, da nudi država komunam pomoč, in mi bi ne bili komunisti in pristaši uvedbe socialističnega gospodarstva, če ne bi dajali državne pomoči kolektivnim poljedelskim podjetjem vsake vrste. To moramo delati tudi zato, ker je v skladu z vsemi našimi nalogami in ker prav dobro vemo, da so te

zadruga, arteli in kolektivne organizacije novost, ki ne bo pognala korenin, če ji delavski razred, ki je na oblasti, ne bo nudil opore. Da pa bi se vkoreninila, moramo prav zato, ker ji država daje denarno in vsakovrstno drugo pomoč, doseči, da ne bodo kmetje tega sprejemali s posmehom. Vedno moramo paziti na to, da ne bo kmet rekel za komunarja in člane artelov in zadrug, da so — državni gojenci in se od kmetov razlikujejo samo po tem, da imajo olajšave. Če jim damo zemljo in nato iz milijardnega fonda še pomoč, da postavijo svoje gospodarstvo na noge, bo vsak tepec lahko živel nekoliko bolje kakor navaden kmet. Kaj neki je tu komunističnega in kakšno izboljšanje je to — bo rekel kmet: zakaj bi jih torej morali spoštovati? Seveda, če izberemo nekaj desetih ali stotin ljudi in jim damo milijarde, bodo že delali.

Prav tak odnos kmetov vzbuja največ strahu in na to vprašanje bi hotel obrniti pozornost tovarišev, ki so prišli sèm na kongres. Rešiti ga moramo praktično, tako da bomo sami pri sebi lahko rekli: nismo le ušli tej nevarnosti, ampak smo našli tudi sredstva za borbo, da kmet ne bo mogel tako misliti, da bo nasprotno, v vsaki komuni, v vsakem artelu videl nekaj takega, čemur državna oblast pomaga, in bo našel v njih nove metode poljedelstva, ki dokazujejo svoje prednosti pred starim, ne v knjigah in govorih — to je zelo poceni — ampak v praktičnem življenju. Zaradi tega je težka rešitev te naloge, zato tudi mi, ki imamo pred seboj samo suhe številke, težko sodimo o tem, ali smo dejansko dokazali, da je vsaka komuna, vsak artel resnično na višji stopnji kakor vsa podjetja starega reda, ali smo dejansko dokazali, da delavska oblast tukaj kmetu pomaga.

Mislím, da bi bilo za rešitev tega vprašanja v praksi zelo želeli, da bi vi, ki iz prakse poznate vrsto okoliških komun, zadrug in artelov, izdelali metode za resnično dejansko kontrolo nad tem, kako se izvaja zakon, ki za-



hteva, da kmetijske komune pomagajo okoliškemu prebivalstvu; kako se izvaja prehod k socialističnemu poljedelstvu in v čem se konkretno izraža v vsaki komuni, artelu in zadrugi; kako se prav za prav vrši, koliko zadrug, komun ga dejansko izvaja, koliko pa se jih šele pripravlja; kolikokrat se je opazilo, da so komune nudile pomoč in kakšen značaj je imela ta pomoč — filantropski ali socialistični.

Če dajejo komune in arteli od podeljene državne podpore del kmetom, je to le povod, da vsak kmet misli, da mu tu pomagajo samo dobri ljudje, nikakor pa ne dokazuje prehoda v socialistični red. Kmetje so že od pamtiveka navajeni, da so proti takim »dobrim ljudem« nezaupni. Treba je znati preizkusiti, v čem je dejansko prišel do izraza ta novi družbeni red, na kak način se kmetom dokazuje, da je združeno, artelno obdelovanje zemlje boljše kakor posamično kmečko obdelovanje, in sicer ne zaradi državne podpore; doseči moramo, da bomo znali kmetom dokazati tudi brez državne podpore praktično uresničenje novega reda.

Žal ne bom mogel prisostvovati vašemu kongresu do konca in zato ne bom mogel sodelovati pri izdelavi teh metod preizkušanja. Prepričan pa sem, da boste skupaj s tovariši, ki vodijo naš Komisariat za poljedelstvo, take načine našli. Z zadovoljstvom sem prečital članek ljudskega komisarja za poljedelstvo tov. Serede, v katerem poudarja, da se komune in zadruge ne smejo odtrgati od okoliškega kmečkega prebivalstva, pač pa si morajo prizadevati, da zboljšajo njegovo gospodarstvo. Komunio je treba tako urediti, da bo postala vzor in da bo sosedne kmete same privleklo k njej; znati jim moramo na praktičnem zgledu pokazati, kako je treba pomagati ljudem, ki vodijo gospodarstvo ob tako težkih pogojih, ob pomanjkanju blaga in ob splošni gospodarski neurejenosti. Zato da bi določili praktične načine za izvedbo tega, moramo izdelati zelo podrobno navodilo, kjer bodo našteje vse vrste pomoči

okoliškemu kmečkemu prebivalstvu, navodilo, ki mora preiskati za vsako komuno, kaj je napravila v pomoč kmetom, ki mora pokazati načine, po katerih je mogoče doseči, da bo izmed obstoječih dva tisoč komun ali okoli štiri tisoč artelov vsaka komuna in vsak artel celica, ki bo sposobna dejansko okrepiti pri kmetih prepričanje, da je kolektivno poljedelstvo kot prehod v socializem koristna stvar, ne pa kaka muhavost, kako navadno brbljanje.

Rekel sem že: zakon zahteva od komun, da pomagajo okoliškemu kmečkemu prebivalstvu. Kako drugače se v zakonu nismo mogli izraziti in tudi kakih praktičnih navodil nismo mogli dati. Postaviti smo morali splošne uredbe in računati s tem, da bodo zavedni tovariši na terenu zakon vestno uporabili in znali najti tisoče načinov, kako ga praktično uporabiti v konkretnih gospodarskih pogojih vsakega kraja. Seveda pa se dá vsak zakon obiti, celo tako, da ga navidezno izpolniš. Tudi zakon o pomoči kmetom se pri nevestnem uporabljanju lahko sprevrže v čisto navadno igračkanje in lahko doseže prav nasprotno rezultate.

Komune se morajo razvijati v tej smeri, da se bodo pogoji kmečkega gospodarstva v dotiku z njimi in z njihovo gospodarsko pomočjo začeli spreminjati; da bo vsaka komuna, artel ali zadruga znala postaviti temelj izboljšanju teh pogojev, ga praktično uresničevati ter dejansko dokazati kmetom, da jim ta sprememba prinaša samo korist.

Seveda lahko pomislite, da nam bodo rekli: za izboljšanje gospodarstva so potrebni drugačni pogoji, kakor pa je sedanji gospodarski nered, ki ga je povzročila štiriletna imperialistična in dveletna državljanska vojna, ki so nam jo vsilili imperialisti. Kako naj bi ob takih pogojih, kakor so pri nas, mislili o širokem izboljšanju poljedelstva — daj bog, da se vsaj kako obdržimo in ne pomremo od lakote.

Čisto naravno je, da bi lahko kje slišal take dvome. Toda če bi moral odgovarjati na take ugovore, bi rekel naslednje. Recimo, da se zavoljo razkrojenega gospodar-

stva, zavoljo nereda, pomanjkanja blaga, ovir v prometu, uničevanja živine in orodja zares ne dá izvesti široko zboljšanje gospodarstva. Vendar pa ni dvoma, da je v vrsti posameznih primerov manjše izboljšanje gospodarstva izvedljivo. Pa recimo, da nití tega ni. Kaj to pomeni, da komune ne morejo prinesiti izprememb v okoliško življenje kmetov in ne morejo dokazati kmetóm, da kolektivna poljedelska podjetja niso umetno v topli gredi vzgojene rastline, ampak nova pomoč delavske oblasti delovnemu kmečkemu ljudstvu, pomoč v njegovi borbi proti kulaštvu? Prepričan sem, da tudi če tako postavimo vprašanje in če dopustimo, da ni možno izvesti izboljšanje ob pogojih sedanjega nereda, lahko kljub temu zelo zelo mnogo dosežemo, če so v komunah in artelih zavedni komunisti.

Da ne bodo to samo prazne besede, se bom skliceval na to, kar so pri nas v mestih imenovali sobotnike. Tako so imenovali brezplačno delo mestnih delavcev preko tiste mere, ki se zahteva od vsakega delavca: za nekaj ur je posvečeno kateri koli občekoristni stvari. Najprej so jih uvedli v Moskvi železničarji moskovsko-kazanske železnice. Na neki poziv sovjetske oblasti, ki je poudarjal, da prispevajo rdečearmejci na frontah velikanske žrtve in ne glede na vse trpljenje, ki ga morajo prenašati, sijajno zmagujejo nad sovražniki, na poziv, ki je obenem govoril, da bomo te zmage lahko dokončno utrdili le v tem primeru, ako bo tak heroizem, taka požrtvovalnost tudi v zaledju, ne samo na frontah — so moskovski delavci odgovorili z organizacijo sobotnikov. Nedvomno morajo moskovski delavci prenašati mnogo večje nadloge in težave kakor kmetje. In če boste podrobneje spoznali pogoje njihovega življenja in pomislili, da so pri teh neverjetno težkih pogojih mogli začeti z ustanavljanjem sobotnikov, se boste strinjali s tem, da nam nobeni še tako težki pogoji ne morejo biti izgovor, da ne bi storili tega, kar je mogoče napraviti ob vsakih pogojih, ako uporabimo način, kakor

so ga uporabili moskovski delavci. Nič ni bolj dvignilo avtoritete komunistične partije v mestu, bolj povečalo spoštovanja do komunistov pri nepartijskih delavcih kakor ti sobotniki, ki niso bili več posamezni pojavi, in ko so nepartijski delavci dejansko uvideli, da imajo člani vladajoče komunistične partije obveznosti, da komunisti ne sprejemajo novih članov v partijo zato, da bi imeli ugodnosti, združene s položajem vladajoče stranke, ampak zato, da bi pokazali zgled zares komunističnega dela, to je takega, ki ga opravlja brezplačno. Komunizem je najvišja stopnja v razvoju socializma, na kateri delajo ljudje iz zavesti, da je nujno potrebno delati za občo korist. Vemo, da sedaj še ne moremo uvesti socialističnega reda, — če bo vse dobro, ga bodo pri nas dočakali naši otroci ali morda šele vnuki. Pravimo pa, da prevzemajo nase člani vladajoče komunistične partije tudi večino težav v borbi s kapitalizmom, ko mobilizirajo najboljše komuniste in jih pošljejo na fronto, od tistih pa, ki jih ne morejo tja poslati, zahtevajo, da opravljajo sobotnike.

Ti sobotniki so se razširili v vsakem večjem industrijskem mestu. Partija zahteva sedaj od vsakega svojega člana, da v njih sodeluje; če tega ne izpolnijo, jih kaznuje celo z izključitvijo. Ako boste to sredstvo vpeljali v komunah, zadrugah in artelih, boste lahko dosegli in morate doseči tudi ob najhujših pogojih, da bo kmet v vsaki komuni, artelu in zadrugi videl zvezo, ki se ne odlikuje po tem, da sprejema državno podporo, ampak po tem, da so zbrani v njej najboljši predstavniki delavskega razreda, ki ne pridigajo o socializmu samo drugim, ampak ga znajo tudi sami ustvarjati, ki so sposobni pokazati, da znajo tudi ob najslabših pogojih komunistično gospodariti in pomagati s čimer le mogoče okoliškemu kmečkemu prebivalstvu. Tu ne more biti nobenih izgovorov, tu se ne dá sklicevati na pomanjkanje blaga, na pomanjkanje semena ali na živinsko kugo. Tukaj izvajamo kontrolo, ki nam bo v

vsakem primeru omogočila določno povedati, v koliko smo praktično obvladali to težko nalogo, ki smo si jo postavili.

Prepričan sem, da bo skupni sestanek predstavnikov komun, zadrug in artelov to presodil ter razumel, da bo uporaba takega načina zares velikansko sredstvo za utrditev komun in zadrug; da bodo s tem doseženi taki praktični uspehi, da nikjer v Rusiji ne bo moglo biti niti enega primera sovražnega razpoloženja kmetov do komun, artelov in zadrug. Pa to še ni dovolj; kmetje morajo z njimi simpatizirati. Mi, predstavniki sovjetske oblasti, bomo napravili s svoje strani vse, da temu pripomoremo in da bo naša državna podpora iz milijardnega fonda ali iz drugih virov porabljena samo v teh primerih, kadar se bo resnično v praksi ostvarjalo zблиževanje delovnih komun in artelov z življenjem okoliških kmetov. Mislimo, da je vsaka pomoč artelom ali zadrugam, če ni teh pogojev, ne samo brez koristi, ampak tudi brezpogojno škodljiva. Pomoči komun okoliškim kmetom ne smemo imeti za pomoč, ki izhaja samo iz prebitka, ta pomoč mora biti socialistična, t. j. mora dajati kmetom možnost, da preidejo iz zasebnega, posamičnega gospodarstva v združeno. To pa je mogoče napraviti samo na ta način, o katerem sem tu govoril — s sobotniki.

Ako boste upoštevali te izkušnje mestnih delavcev, ki so začeli gibanje za organiziranje sobotnikov ob neizmerno slabših življenjskih pogojih kakor kmetje, sem prepričan, da bomo ob vaši splošni enodušni podpori dosegli, da bo vsaka od nekoliko tisoč sedaj obstoječih komun in artelov postala pravo žarišče komunističnih idej in predstav med kmeti, ki jim bo s praktičnim zgledom pokazala, da je sicer slabotna in še majhna klica, a vendar ni umetna, ni iz tople grede, ampak prava klica novega socialističnega reda. Samo tedaj bomo dosegli trdno zmago nad staro temo, bedo in pomanjkanjem, samo tedaj nas ne bodo plašile nobene težave na naši nadaljnji poti.

*Dela*, XXIV. zvezek, str. 579—586, 3. izdaja.

POROČILO O SOBOTNIKIH  
NA MOSKOVSKI MEDMESTNI KONFERENCI RKP (b)  
*20. decembra 1919*

Tovariši! Kakor so mi sporočili organizatorji konference, ste dali v dnevni red poročilo o sobotnikih. Razdelili ste ga na dva dela, da bi lahko podrobno pretresali o najvažnejših stvareh v tem vprašanju: prvič, o organizaciji sobotnikov v Moskvi in njihovih rezultatih, drugič, o praktičnih zaključkih za njihovo nadaljnje organiziranje. Omejiti bi se hotel samo na splošna načela, na misli, ki jih vzbuja organizacija sobotnikov kot nov pojav v naši partijski in sovjetski graditvi. Zato se bom pri praktični strani pomudil samo v najkrajših potezah.

Ko so bili prvič organizirani komunistični sobotniki, je bilo še težko soditi o tem, koliko pozornosti zasluži takšen pojav in ali more iz njega zrasti kaj velikega. Spominjam se, da je bilo mnenje tovarišev, ki imajo tesnejše zveze s sindikalno izgradnjo in s Komisariatom za delo, tedaj ko so se v partijskem tisku začela pojavljati prva poročila o tem, spočetka izredno rezervirano, da ne rečem — pesimistično. Kakor se jim je zdelo, ni bilo nikakih razlogov, da bi tem sobotnikom prisojali kak večji pomen. Od tedaj so se sobotniki razširili tako na široko, da ne more njihove važnosti v naši graditvi nihče osporavati.

Dejansko mi zelo pogosto uporabljamo besedo »komunizem«, tako pogosto, da smo ga vključili celo v naziv naše partije. Kadar pa malo bolj razmišljaš o tem vprašanju, se pojavlja misel, da je morda obenem z dobrimi stranmi,

ki iz tega izvirajo, nastala za nas tudi nekakšna nevarnost. Glavni vzrok, ki nas je pripravil do tega, da smo spremenili naziv partije, je bila želja, da postavimo kar najbolj ostro mejo med nami in gospodujočim socializmom II. Internacionale. Ko je velikanska večina uradnih strank socializma, ki so jih predstavljali njeni voditelji, v času imperialistične vojne nastala na strani buržoazije svoje države ali »svoje« vlade, je za nas velika kriza, prelom starega socializma postala popolnoma jasna. In da bi kar najostreje podčrtali, da ne moremo šteti med socialiste tistih, ki so bili v imperialistični vojni na strani »svojih«, da bi pokazali, da je stari socializem segnil, umrl, zato se je v glavnem pojavila misel o preimenovanju naše partije. Tembolj, ker s čisto teoretičnega vidika ime »social-demokracija« že davno ni pravilno. Že v štiridesetih letih ga je v Franciji, ko je prvič prišel v široko politično uporabo, nosila stranka maloburžoaznega socialističnega reformizma, ne pa stranka revolucionarnega proletariata. Na ta način je bila glavna pobuda in razlog za spremembo naziva partije, ki je postalo naziv nove Internacionale, želja, da odločno postavimo mejo med nami in starim socializmom.

Ako se vprašamo, kakšna je razlika med komunizmom in socializmom, moramo reči, da je socializem družba, ki raste neposredno iz kapitalizma, da je prva oblika nove družbe. Komunizem pa je višja oblika družbe in se lahko razvije šele tedaj, ko se je socializem popolnoma utrdil. Socializem predstavlja delo brez pomoči kapitalistov, družbeno delo ob najstrožji evidenci, kontroli in nadzorstvu organizirane avantgarde, vodilnega dela delovnih množic; pri tem mora biti odrejena tako mera dela kakor tudi nagrada za delo. To je nujno potrebno zato, ker nam je kapitalistična družba zapustila take sledove in take navade, kakor je delo na drobno, nezaupanje do družbenega gospodarstva, stare navade malega lastnika, ki vladajo v vseh kmečkih deželah. Vse to nasprotuje pravemu komunistič-

nemu gospodarstvu. Komunizem pa imenujemo tako ureditev, v kateri so ljudje navajeni izpolnjevati družbene obveznosti brez posebnih prisilnih naprav, ureditev, v kateri postane brezplačno delo v splošno korist splošen pojav. Samo ob sebi je umevno, da je za tiste, ki delajo prve korake za popolno zmago nad kapitalizmom, pojem »komunizem« preveč oddaljen. Toda naj je še tako pravilno preimenovanje naše partije, naj je prineslo še tako veliko korist, naj smo napravili še tako veliko delo, ki je dobilo velikansko širino (komunistične partije obstoje sedaj namreč že po vsem svetu in dasi še ni preteklo leto, odkar je bila ustanovljena Komunistična internacionala, je le-ta z vidika delavskega gibanja neprimerno močnejša od umirajoče stare II. Internacionala), bi bil rezultat tega, če bi tolmačili ime »komunistična partija« tako, kakor da se komunistični red ostvarja takoj, najhujše potvarjanje in praktična škoda, ker bi bilo to le prazno bahanje.

Zato moramo biti pri besedi »komunističen« zelo previdni in zato so komunistični sobotniki dobili posebno vrednost, ko so se začeli v praksi uvajati, kajti samo v tem, izredno majhnem pojavu se je začelo kazati nekaj komunističnega. Razlastitev zemljiških gospodov in kapitalistov nam je omogočila samo, da gradimo najosnovnejše oblike socializma, komunističnega pa ni v tem še ničesar. Če vzamemo naše današnje gospodarstvo, bomo v njem videli le zelo slabotne klice socializma in vse polno starih gospodarskih oblik, ki se izražajo bodisi v prevladovanju malega gospodarstva ali pa v najbolj divji, najbolj razbrzdani špekulaciji. Toda če pravijo naši nasprotniki, maloburžoazni demokrati, menjševiki in eserji v svojih argumentih proti nam: vi ste razbili veliki kapitalizem, namesto tega pa je pri vas iz vseh znojníc izstopil najhujši špekulantski, odiruški kapital, jim mi na to odgovarjamo: če ste si domišljali, da je mogoče preiti iz velikega kapitalizma na-



ravnost v komunizem, potem niste revolucionarji, ampak reformisti ali utopisti.

Veliki kapitalizem je korenito spodkopan povsod, celo v tistih deželah, kjer niso napravili še nobenega koraka k socializmu. S tega vidika je vsa ta kritika in vse to argumentiranje, ki ga proti nam dvigajo naši nasprotniki, popolnoma neresno. Seveda, čim je veliki kapitalizem razbit, se na njegovem mestu začnejo pojavljati klice novega, majhnega, špekulativnega kapitalizma. Preživljamo besno borbo z ostanki velikega kapitalizma, ki se je vrgel na vsakršno špekulacijo, kjer ga je težje zagrabit in kjer dobiva najslabšo, najbolj neorganizirano obliko trgovine.

Borba, ki je postala v vojnih razmerah mnogo hujša, je izzvala najbolj zverinske pojave špekulacije, zlasti tam, kjer je bil kapitalizem organiziran v večjem obsegu; in če bi si revolucionarni prehod predstavljali drugače, bi bilo to popolnoma nepravilno. Taka je stvar s stališča današnje ekonomike. Če postavimo vprašanje, kaj predstavlja današnja ekonomska ureditev Sovjetske Rusije, bomo morali reči, da predstavlja polaganje temeljev socializma v veliki proizvodnji, preustroj starega kapitalističnega gospodarstva ob najbolj trdovratnem odporu kapitalizma, ki se pojavlja v milijonih in milijonih oblik. Zahodnoevropske dežele, ki so v vojni prav tako trpele kakor naša, na primer Avstrija, se razlikujejo od nas samo v tem, da se tam ta razkroj kapitalizma, ta špekulacija pojavlja še silneje, klic socialistične graditve, tega, kar nudi odpor kapitalizmu, pa tam ni. Toda komunističnega ni za sedaj v naši gospodarski ureditvi še nič. »Komunistično« se začne šele tedaj, ko se pojavijo sobotniki, to je, prostovoljno, od nikake oblasti, od nikake države predpisano delo posameznih oseb v družbeno korist, in to v širokem obsegu. To ni pomoč sosedu, ki je na vasi vedno obstajala, ampak delo, ki se vrši za vsedržavne potrebe, organizirano v širokem obsegu in brezplačno. Zato bi bilo pravilneje, če bi besede »komu-

nistični« ne uporabljali samo za naziv partije, ampak tudi izključno za te gospodarske pojave v našem življenju, ki dejansko ostvarjajo »komunistično«. Če je v sedanji ureditvi Rusije kaj komunističnega, so to samo sobotniki, vse drugo pa je le borba proti kapitalizmu za utrditev socializma, iz katerega mora po njegovi popolni zmagi zrasti prav tisti komunizem, ki ga pri sobotnikih vidimo v živi stvarnosti, ne pa iz knjig.

Tak je načelni pomen sobotnikov, ki kažejo, da se tukaj ustvarja in poraja v obliki brezplačnega dela, široko organiziranega za potrebe vse države, nekaj popolnoma novega, nekaj, kar nasprotuje vsem starim kapitalističnim pravilom, kar je višje od socialistične družbe, ki premaguje kapitalizem. Letos so se na poziv Centralnega komiteja partije, da naj se pomaga deželi,<sup>1</sup> odzvali najprej železničarji moskovsko-kazanske železnice, ki žive v največjem gladu in v največji bedi, nato so se pojavila znamenja, ki kažejo, da sobotniki niso več samo posamezni pojavi, ampak da so se začeli širiti in si pridobivati simpatije množic. Ob vsem tem smo torej lahko rekli, da imamo tu načelen pojav velikanske važnosti in da smo mu zares dolžni nuditi vsestransko podporo, če nočemo biti komunisti samo v načelnem smislu, samo glede na borbo proti kapitalizmu. Glede na praktično zgraditev socialistične družbe to še ni dovolj. Treba je reči, da se dá gibanje dejansko izvesti v množičnem obsegu. Ali smo to dokazali, — ne bi mogel odgovoriti, ker še niso izdelana splošna poročila o obsegu tega gibanja, ki ga imenujemo komunistični sobotniki. Imam samo fragmentarna poročila in čital sem v partijskem tisku, da se ti sobotniki čedalje bolj razvijajo v celi vrsti mest. Petrograjski tovariši so pravili, da so sobotniki

<sup>1</sup> V. I. Lenin misli proglas CK partije z dne 12. aprila 1919, objavljen v »Pravdi« pod naslovom: »Teze CK RKP(b) glede na položaj na vzhodni fronti«. Glej Dela, XXIV. zv., str. 224—226. — R e d.

v Petrogradu neprimerno bolj razširjeni kakor v Moskvi. Kar se tiče province, so mi mnogi tovariši — taki, ki poznajo to gibanje v praksi — pravili, da se zbira pri njih velikansko gradivo o tej novi obliki družbenega dela. Toda šele po večkratnem obravnavanju tega vprašanja v tisku in na partijskih konferencah raznih mest bomo lahko dobili zbirne podatke, na podlagi katerih bomo lahko rekli, ali so sobotniki zares postali množičen pojav in ali smo na tem področju zares dosegli resne uspehe.

Najsi bo že kakor koli, če bomo kmalu dobili take popolne in preverjene podatke ali ne, za nas mora biti nedvomno, da z načelnega vidika razen sobotnikov ne obstoji nobeno drugo gibanje, ki bi kazalo, da se mi ne samo imenujemo komuniste in ne samo hočemo biti komunisti, ampak da tudi dejansko ostvarjamo nekaj komunističnega — ne samo socialističnega. Zato mora vsak komunist, vsak, kdor hoče biti zvest komunističnim načelom, usmeriti vse svoje sile in vso svojo pozornost na to, da bi pomagal razjasnitvi tega pojava in njegovi praktični uporabi. To je načelni pomen sobotnikov. Zato je treba na vsaki partijski konferenci stalno postavljati to vprašanje in ga pretresati tako s praktične ko s teoretične strani. Ne smemo ta pojav omejiti samo na teoretično, načelno stran. Komunistični sobotniki niso velikanskega pomena za nas samo zato, ker v praksi ostvarjajo komunizem. Sobotniki imajo razen tega za nas še dvojen pomen: z državnega stališča — čisto praktična pomoč državi, s partijskega stališča — kar nam kot članom partije ne sme ostati skrito, — pa je ta pomen, ki ga imajo za očiščenje partije od elementov, ki so se nanjo prilepili, za borbo proti vplivom, ki jih preživlja partija v pogojih razpadajočega kapitalizma.

*Dela*, XXIV. zv., str. 650—654, 3. izdaja.

## O DELOVNI DISCIPLINI

*(Govor, posnet na gramofonsko ploščo)*

Zakaj smo premagali Judeniča, Kolčaka in Denikina, čeprav so jim pomagali kapitalisti vsega sveta?

Zakaj smo prepričani, da bomo sedaj premagali gospodarski razkroj ter obnovili industrijo in poljedelstvo?

Zemljiške gospode in kapitaliste smo premagali zato, ker so rdečearmejci, delavci in kmetje vedeli, da se bore za svojo lastno stvar.

Zmagali smo zato, ker so najboljši ljudje vsega delavskega razreda in vseh kmečkih množic pokazali v tej vojni proti izkoriščevalcem doslej še nesluteno junaštvo, izvršili čuda hrabrosti, trpeli nezaslišano pomanjkanje, se žrtvovali in neusmiljeno preganjali egoiste in strahopetce.

Tudi sedaj smo prepričani, da bomo premagali gospodarski razkroj, zato ker se najboljši ljudje vsega delavskega razreda in vseh kmečkih množic prav tako zavedno, prav tako odločno, z istim heroizmom dvigajo v borbo.

Kadar pa se milijoni delovnega ljudstva združijo kot eden in gredo za najboljšimi ljudmi svojega razreda, takrat je zmaga zagotovljena.

Iz vojske smo pregnali egoiste. Vsi bomo rekli sedaj:

»Dol z egoisti, dol s tistimi, ki mislijo na svojo korist in špekulacijo, ki se hočejo izmikati delu, ki se boje žrtev, potrebnih za zmago!«

Živela delovna disciplina, delovna vnema, predanost delavski in kmečki stvari!

Approved For Release 2004/06/23 : CIA-RDP83-00415R004700130001-4

Večna slava vsem, ki so padli v prvih vrstah Rdeče  
armade!

Večna slava tistim, ki grede sedaj z največjim poletom  
v prvih vrstah armade dela in vodijo za seboj milijone  
delavcev!

Govor v začetku l. 1920.

Dela, XXX. zv., str. 402, 3. izdaja.

## OD RAZRUŠITVE STOLETNEGA SISTEMA K USTVARJANJU NOVEGA<sup>1</sup>

Naš list je posvečen vprašanju komunističnega dela.

To je najvažnejše vprašanje graditve socializma. In zato nam mora biti predvsem popolnoma jasno, da je moglo biti to vprašanje praktično postavljeno šele potem, ko si je proletariat osvojil politično oblast, šele potem, ko so bili razlaščeni zemljiški gospodje in kapitalisti, šele po odločilnih zmagah proletariata, ki je osvojil državno oblast, nad izkoriščevalci, ki so organizirali obupen odpor, kontra-revolucionarne vstaje in državljansko vojno.

V začetku l. 1918 je bilo videti, da je ta čas nastopil — in po februarškem (l. 1918) vojnem pohodu nemškega imperializma v Rusijo je v resnici nastopil. Toda ta čas je nastopil tedaj za tako kratko dobo, nato je nov in še hujši val kontrarevolucionarnih vstaj in vpadov navalil tako hitro, da se sovjetska oblast ni mogla nekoliko bolj pozorno in vztrajno baviti z vprašanji mirne graditve.

Sedaj smo doživeli dve leti nezaslišanih in neverjetnih težav: gladu, pomanjkanja, bede, obenem pa tudi neslutnih zmag Rdeče armade nad krdeli mednarodne kapitalistične reakcije.

---

<sup>1</sup> Ta članek je bil objavljen v enodnevnem listu »Komunistični sobotnik«, ki so ga na sobotniku 10. aprila 1920 sestavila uredništva in sodelavci moskovskih listov. List je izšel dne 11. aprila 1920. — Red.

Sedaj lahko resno upamo (če ne bodo francoski kapitalisti Poljske nahujskali na vojno), da bomo dosegli stabilnejši dolgotrajnejši mir.

V dveh letih smo si že pridobili nekaj izkušenj v socialistični graditvi. Zato lahko postavimo vprašanje komunističnega dela in ga tudi moramo postaviti konkretno; sicer pa bi bilo pravilneje reči: ne komunističnega, ampak socialističnega dela; ne gre namreč za višjo, temveč za nižjo, začetno stopnjo razvoja novega družbenega sistema, ki raste iz kapitalizma.

Komunistično delo v ožjem in strogem smislu besede je brezplačno delo v korist družbe, delo, ki ga ne opravljaš zato, da bi izpolnil določene dolžnosti, da bi si pridobil pravičo do določenih proizvodov, niti ne po naprej določenih in uzakonjenih predpisih, temveč delo, ki je prostovoljno, izven norm. delo, ki ga opraviš, ne da bi računal na nagrado, brez dogovorov o nagradi, delo, ki ga opraviš, ker si vaje delati za splošno korist, iz zavesti (ki je prešla v navado), da je treba delati za splošno korist — delo kot potreba zdravega organizma.

Vsakomur je jasno, da smo mi, to je naša družba, od široke, resnično množične uvedbe takega dela še zelo zelo daleč.

Toda korak naprej po tej poti pomeni tudi že to, da je to vprašanje postavljeno, da sta ga postavila tako ves napredni proletarijat (komunistična partija in sindikati) kakor tudi državna oblast.

Da dospemo do večjega, moramo začeti z manjšim.

Z druge strani pa se po »večjem«, po državnem prevratu, ki je likvidiral lastnino kapitalistov ter predal oblast proletariatu — lahko prične graditev gospodarskega življenja na novi podlagi samo z malim.

Sobotniki, delovne armade, delovne obveze — to je praktično ostvarjenje socialističnega in komunističnega dela v raznih oblikah.

V tem ostvarjanju je še kup pomanjkljivosti. Govoriti o njih s posmehom (ali z zlobo) morejo samo ljudje, ki ne znajo misliti, da ne govorimo o zãgovornikih kapitalizma.

Pomanjkljivosti, napake, pogrẽške so pri taki novi, teŹki in veliki stvari neizogibne. Kdor se boji teŹav pri graditvi socializma, kdor se dã prestraŹiti, kdor pada v obup ali maloduŹno zbeganost, ta ni socialist.

Graditi novo delovno disciplino, graditi nove oblike druŹbene povezanosti med ljudmi, graditi nove oblike in metode pritegovanja ljudi k delu, to je stvar mnogih let in desetletij.

To je najhvaleŹnejŹe in najplemenitejŹe delo.

Sreãni smo, da smo strmoglavili burŹoazijo, zlomili njen odpor in si tako lahko osvojili tla, na katerih je tako delo *postalo mogoãe*.

In lotili se bomo tega dela z vso energijo. Vztrajnost, stanovitnost, pripravljenost, odloãnost in sposobnost, da stokrat poskusimo, stokrat popravimo in za vsako ceno doseŹemo cilj — te lastnosti si je proletariat gradil 10, 15, 20 let pred Oktobrsko revolucijo, gradil v dveh letih po tej revoluciji, ko je prenaŹal nezasliŹano pomanjkanje, lakoto, opustoŹenje, bedo. Te lastnosti proletariata so jamstvo, da bo proletariat zmagal.

8. aprila 1920.

*Dela*, XXV. zv., str. 148—152. 3. izdaja.



GOVOR NA III. VSERUSKEM  
KONGRESU DELAVCEV TEKSTILNE INDUSTRIJE

19. aprila 1920

Tovariši! Dovolite mi, da se vam zahvalim za pozdrav in vam obenem izročim pozdrav v imenu ljudskih komisarjev.

Vsi smo sedaj pod svežimi vtisi zaključenega partijskega kongresa<sup>1</sup> in na njem sprejetih resolucij. Prav tako vsi vemo, kako važne naloge je postavil partijski kongres delavcem, kmetom, vsem delovnim množicam sovjetske republike. Te naloge vodijo k zgraditvi enotne delovne fronte.

V sedanjem trenutku, ko smo v srečo in blagor proletariata uspešno dokončali državljansko vojno, ko nam grozi samo še Poljska, ki jo dirigira besnost imperialistov Zahodne Evrope, sedaj nas čaka neverjetno težak prehod k ureditvi notranjega življenja.

Da pojasnim ta velikanski preokret, te težave, ki čakajo sedaj delavski razred, si bom dovolil opisati vse temeljne razvojne štadije, ki jih je prehodil ruski proletariat na poti do komunističnega reda.

Neizobraženi, nezavedni kmetje, ki so stopili prvič v dobro opremljeno tovarno, oskrbljeno s čudeži najnovejše tehnike, so prišli v zadrego; bili so poraženi od neobičajnega razkošja tovarne. Nevedna kmetova duša je gledala v tovarnarju svojega dobrotnika, hranitelja, ki daje delo, človeka, brez katerega delavec ne more živeti. Zapuščeni delavec iz zanemarjenega, zakotnega vaškega življenja je

<sup>1</sup> Gre za IX. kongres partije, ki je bil od 29. marca do 5. aprila 1920. — Red.

prišel v hrupni kotel tovarne, tu dobil znosnejše življenjske pogoje in možnost, da se nekako prehrani, pa je padel pod težki jarem kapitalističnega izkoriščanja. Vsem je dobro znano, kako so delavci Rusije in drugih držav preživljali ta težki čas. Vidimo pa, kako se delavec postopoma osvobaja svoje kmečke zaostalosti in otopelosti in se pričinja dvigati na višjo stopnjo razvoja: kako se pojavljajo prvi poskusi borbe proti zatiralcem — stavke, poskusi razcepljenosti proletarskih množic, da se organizirajo v strokovne zveze; vidimo, kako se začneja čutiti v delavcu druga sila, kako je vsaka stavka pri še tako malenkostnih rezultatih dajala nekaj neprecenljivega, novega, važnega, tehtnega. Stavka je učila delavca spoznavati, da je v združenju z drugimi delavci sila, mogočna sila, ki je sposobna ustavljati stroje, izpreminjati sužnja v svobodnega človeka in mu omogočiti uporabo dobrin, ki pripadajo po pravici njihovemu proizvajalcu. Vsem je znana slika razvoja stavkovnega gibanja v zadnjih desetletjih, njegov postopni prehod od malih, nepovezanih stavk do široko organiziranih ustavitvev dela. V l. 1905 se je stavkovno gibanje razlilo kot mogočen val po vsej Rusiji. Obenem s porastom organizirane borbe proti kapitalistom s stavkami pridobiva delavec silo, kakor je prej še ni imel. V tem pogledu pripada eno izmed prvih mest strokovnim organizacijam. Delavec prihaja do spoznanja, da lahko vse pridobitve tehnike, vsi stroji in proizvodna orodja, ki so jih izkoriščali kapitalisti v svojem interesu, v škodo interesom proletariata, postanejo in morajo postati imovina proletariata. To je nova faza, faza organiziranega odpora proti izkoriščevalskim skominam. Delavec ni več orodje brez volje in moči v rokah zatiralcev. Vse življenje okrog njega ga prepričuje, da je potrebna nenehna, neumorna in nepopustljiva borba. Delavec doseže nekatera zboljšanja svojega ekonomskega položaja, povišanje delovne meзде, skrajšanje delovnega časa. Na tej stopnji strokovnega gi-

banja so usmerjene sanje in nade v to, da se doseže vsaj malce znosno življenje.

Nastopili pa so časi, ko se je celo ta stopnja proletariatske razredne samozavesti, ki je svoj čas pomenila velikanski korak naprej, izkazala za nezadostno. Življenje je gnalo naprej.

Ko so vse bolj predrzni kapitalisti vseh dežel podjarmili delavske množice, so jih dokončno pritisnili s svetovno vojno, ki so jo organizirali zato, da bi še nadalje tlačili proletariat, ki se je osvobajal, in zato, da bi drug drugemu plenili ozemlja. Imperialistični roparji so se oboženi do zob vrgli v boj. Delavca so prepričevali, da gre v tej vojni za nekake velike ideje osvoboditve človeštva. Delavec pa ni bil dolgo slep. Dogodki brest-litovskega in versajskega miru, to, da sta si Anglija in Francija prisvojili vse kolonije, je v zadostni meri delavcu odprlo oči za resnično stanje stvari. Pokazalo se je, da je bilo med svetovno vojno mrtvih 10 milijonov ljudi, 20 milijonov pohabljenih, in vse samo zato, da so roparji še bolj obogateli.

Delavec je izpregledal in se dvignil proti jarmu kapitala; nastane socialna revolucija, ki so jo začeli oktobrski dogodki. Naše naloge sedaj niso samo v tem, da bi bili člani svojih strokovnih organizacij — to ni dovolj. Delavec se mora dvigniti še više, da postane iz zatiranega razreda vladajoči razred. Na kmete se sedaj še ne dá računati. So razcepljeni, si ne znajo pomagati in ne bodo še tako hitro prišli iz teme. Kmete lahko reši iz mraka nevednosti samo tisti razred, ki je sam izšel iz kmečkega stanu, ki se je naučil razumeti, v čem je moč organizacije in si je znal izbojevati boljše življenje ne samo pod kapitalizmom, kajti to so dosegli tudi delavci na Zahodu, kar jih pa vendar ni rešilo vojne. Delavec mora razumeti, da je pred njim nova, neizkušena težja naloga — prevzeti vso državno upravo v svoje roke. Delavec si mora reči: dokler obstaja

zasebna lastnina, dokler ni zlomljen kapitalizem, ne sme imeti oblasti nihče, kdor živi na tuj račun.

In prav to skuša doseči sovjetska oblast, za katero rastejo simpatije vsega svetovnega proletariata nenavadno naglo. Ko je delavski razred zgradil novo proletarsko državo, si je naložil nezaslišano breme. Delavec lahko uniči izkoriščevalske razrede in ustvari socializem samo, če koraka z roko v roki s kmeti. Kmetje gospodarijo kakor prej vsak zase, prodajajo viške na prostem trgu in s tem pomagajo, da se ohrani na oblasti peščica roparjev. Kmetje ne delajo zavedno, žive namreč v popolnoma drugačnih razmerah kakor delavci. Toda svobodna trgovina je vrnitev v kapitalistično suženjstvo. Da se temu izognemo, moramo delo organizirati na nov način; to pa lahko izvede samo proletariat.

Danes delavec ni samo član svoje sindikalne organizacije. Tako gledanje pomeni vrnitev k staremu. Borba proti kapitalu še ni končana. Kapitalizem še sedaj zavira napore sovjetske oblasti s prekupčevanjem, Suharevko<sup>1</sup> ipd. Tej sili se lahko upre samo sila delavskih organizacij, ki so zgrajene na novih načelih, ne v ozkih okvirih svojih proizvodnih interesov, ampak interesov vse države. Samo če se bo ves delavski razred, ne glede na svojo stroko, znal združiti v vladajoči razred in zgraditi enotno armado dela, samo tedaj bo zbudil spoštovanje vsega sveta in si bo podredil kmečke množice.

Sedaj so že kmetje, ki so se prepričali, da je moč proletariata razbila Kolčaka in Denikina, začutili trdno roko dobrega gospodarja. Vendar bodo šele tedaj dokončno prežeti z zaupanjem vanj, kadar bo vsak poskus obnovitve

---

<sup>1</sup> *Suharevka* — do l. 1932 trg v Moskvi. Med državljansko vojno 1918—1920 shajališče špekulantov, ki so tam poskušali voditi ilegalno trgovino. Sinonim za špekulacijo sploh. — Prev.

kapitalizma nemogoč. Šele takrat bo kmet razumel, da za kulaka in parazita ni mesta v proletarski deželi. Za sedaj pa kmet še ne zaupa popolnoma, da bo proletariat opravil svojo veliko nalogo.

Nezaslišano pomanjkanje zadnjih dveh let, ki ga je ruski proletariat zavedno prenašal v prvih vrstah Rdeče armade, še ni končano. Čaka nas novo pomanjkanje, tem težje, čim več zmag je izbojevanih na rdeči fronti. Osvojene so obširne pokrajine v Sibiriji in Ukrajini, kjer ni takega proletariata, kakor je moskovski, petrograjski in ivanovo-vozněsenski, ki je z dejanji dokazal, da za nobeno ceno ne bo odstopil pridobitev revolucije. Zavedni delavci morajo znati prodreti v vse žile državne oblasti, se približati kmetu in ga organizirati v interesu tistega razreda, ki je odvrget od sebe jarem zemljiških gospodov in gradi državo brez kapitalistov. Neizogibno potrebna je požrtvovalnost in železna disciplina. Nujno potrebno je, da pokaže ves proletariat kakor en moč na fronti dela prav tako nezasišane čudeže, kakor jih je pokazal na krvavi fronti. Mnogi so mislili v začetku, da je stvar revolucije brezupna. Popolno razsulo armade, množični beg s fronte, pomanjkanje streliva, to smo podedovali po Kerenskem. Ruski proletariat je znal utrditi, povezati razbite sile in ustvariti enotno, trdno Rdečo armado. Rdeča armada je pokazala čudeže: razbila je pritisk kapitalistov, ki so jim pomagali kapitalisti vsega sveta. Naloge delovne fronte so še neizmerno težje. A medtem ko so bili za Rdečo armado potrebni samo moški, moramo sedaj vreči na delovno fronto vse za delo sposobne sile v deželi, tako moške kakor ženske in celo naraščaj. Potrebna je železna disciplina — pri nas Rusih je to slaba stran. Treba je pokazati vztrajnost, stanoovitost, trdnost, enodušnost. Prav pred ničemer se ne smemo ustaviti. Vsi do zadnjega za rešitev delavsko-kmečke oblasti in komunizma.

Vojna ni končana, nadaljuje se na nekrvavi fronti. Tu so sovražniki še vedno močnejši kakor mi, tega se moramo zavedati. Tem malim gospodarčkom, ki prodajajo na prostem trgu svoje pridelke, prihaja na pomoč svetovni kapital, ki je na eni strani pripravljen obnoviti trgovske odnose, na drugi pa — zadušiti proletariat in Sovjetsko Rusijo.

Potrebno je, da se vsa štirimilijonska proletarska množica pripravi na nove žrtve, novo pomanjkanje in težave, nič manjše kakor v vojni. In samo tedaj lahko upamo, da bomo dokončno razbili sovražnike. Kmet, ki še čaka, ki omahuje, bo končno dobil zaupanje v moč proletariata. Kmet se še dobro spominja zemljiških gospodov Denikina, Kolčaka, vidi pa tudi lenuharjenje in pohajkovanje in pravi: »Saj to ne bi bilo napačno, samo kam bi to šlo!«

Kmetje morajo uvideti nekaj drugega. Naj delavski razred organizira proizvodnjo, kakor je organiziral Rdečo armado. Naj bo vsak delavec prežet z zavestjo, da upravlja deželo. Čim manj nas je, tem več se od nas zahteva. Rusija se mora izpremeniti v ogromno armado dela s herojsko zavestjo, da se žrtvuje za skupno stvar — za osvoboditev delovnega ljudstva.

Vsem je znano, da je tekstilna industrija v velikem neredu, ker bombaža, ki ga uvažamo iz inozemstva, sedaj ni, ker se v Zahodni Evropi čuti hudo pomanjkanje surovin. Edini vir je Turkestan, ki smo ga nedavno odvzeli belogardistom, toda prevoz še ni urejen.

Eno rešilno sredstvo v sedanjem trenutku je hitro pridobivanje in predelovanje šote, kar bo omogočilo spraviti v pogon vse električne centrale in se osvoboditi popolne odvisnosti od premogovnih ležišč, ki so oddaljena od osrednje Rusije.

Na kurjenje z drvni se pri sedanjem gospodarskem razkroju ne kaže zanašati. Ležišča šote nahajamo v glavnem v tekstilnih rajonih. In ena izmed najvažnejših nalog

tekstilnega proletariata je, da organizira proizvodnjo šote. Dobro vem, da je to delo nenavadno težko, da je treba stati do kolen v vodi in da ni obutve in stanovanj — težave so neizmerne. Toda kaj je mar Rdeča armada imela vsega kar je potrebovala? Koliko žrtev, koliko težav so pretrpeli rdečearmejci, ki so do pasu v vodi dva meseca napredovali in plenili tanke Angležem. Kapitalisti upajo na to, da so delavci izčrpani, lačni in da ne bodo mogli vzdržati. Kapitalisti zalezujejo oblast delavcev in vse njihovo upanje se opira na to, da jih bo proletariat, ki ne bo kos svoji nalogi enotne delovne fronte, spravil nazaj na oblast.

Niti najmanj ne mislim, da je delo, ki nas čaka, lahko, toda vse težave morejo in morajo biti premagane. Vsak delavec mora pomagati pri organizaciji dela, kmetje morajo videti v njem organizatorja in do dela moramo zavzeti odnos kot do edinega sredstva za ohranitev delavsko-kmečke oblasti. Ko so se tovarnarji še za časa Kerenskega prepričali, da jim tovarne ne bodo ostale, so kvarili proizvodnjo, sklepali s kapitalisti drugih dežel dogovore o uničenju ruske industrije, samo da je ne bi dali v roke delavcem, proletariat pa so izčrpavali z državljansko vojno.

Delavski razred čaka največja preizkušnja, ko bo moral vsak delavec in vsaka delavka delati še večje čudeže kakor rdečearmejci na fronti. Neizmerno težje se je žrtvovati vsak dan pri umazanem delu, a je stokrat dragocenejše kakor žrtvovati življenje.

Proč s staro brezbriznostjo! Samo tisti delavec, ki se je izkazal kot člen Rdeče armade dela, je vreden biti član strokovne zveze. Naj bo tudi na stotine napak, na tisoče porazov, mi se jih ne bojimo. Reči si moramo, da bomo samo s čvrstim proletarskim zaletom dosegli zmago.

Dve leti brani proletariat delavsko-kmečko oblast. Po vsem svetu zori socialna revolucija. Da dokažemo, da smo dorasli dani nam nalogi, moramo z vso energijo in prepričanjem, pa naj bo položaj še tako težak, ohraniti v

Approved For Release 2004/06/23 : CIA-RDP83-00415R004700130001-4

sebi ves proletarski entuziazem in ustvariti na mirni fronti dela prav take čudeže, kakor jih je dosegla Rdeča armada na krvavi fronti v borbi proti imperialistom in njihovim pomagačem.

*Dela*, XXV. zv., str. 153—158. 3. izdaja.



OD PRVEGA SOBOTNIKA NA MOSKOVSKO-KAZANSKI  
ŽELEZNIŠKI PROGI DO VSERUSKEGA SOBOTNIKA-  
MAJOVKE<sup>1</sup>

Razdaljo, ki je navedena v naslovu, smo prešli v letu dni. Razdalja je velikanska. Res so sicer še vsi naši sobotniki slabi, res je še pri vsakem vse polno pomanjkljivosti glede urejenosti, organiziranosti in discipliniranosti, toda glavno je vendar storjeno. Težko se je stroj premaknil z mesta, v tem pa je tudi vse bistvo. Ne delamo si nikakih iluzij glede tega, kako malo je še narejenega in kako, nekončno mnogo moramo še narediti; toda samo zlobni sovražniki delovnega ljudstva, samo zlobni pristaši buržoazije morejo omalovaževati prvomajski sobotnik, samo najbolj zaničevanja vredni ljudje, ki so se dokončno prodali kapitalizmu, so sposobni, da obsojajo uporabo velikega prvomajskega praznika za množični poskus uvedbe komunističnega dela.

Po strmoglavljenju carjev; zemljiških gospodov in kapitalistov se šele prvič očiščuje polje za pravo graditev socializma, za ustvarjanje nove družbene povezanosti, nove discipline skupnega dela, novega svetovno zgodovinskega sistema vsega narodnega, nato pa tudi mednarodnega gospo-

<sup>1</sup> Ta članek je bil objavljen v enodnevnem listu »Prvomajski sobotnik«, ki so ga na sobotniku 1. maja 1920 sestavili, postavili in tiskali sodelavci moskovskih časopisov in delavci tiskarne VCIK. — Red.

*Majovka* — prvomajska delavska manifestacija. — Prev.

darstva. Tu gre prav za predrugačenje življenjskih navad, ki jih je za dolge umazala in pokvarila prekleta zasebna lastnina proizvodjalnih sredstev, skupaj z vso atmosfero prepira in nezaupanja — sovraštva, razcepljenosti in medsebojnega zalezovanja, ki se neprenehoma sprevrča in stalno znova poraja z malim privatnim gospodarstvom, gospodarstvom lastnikov ob svobodni medsebojni menjavi.

Svoboda trgovine, svoboda menjave je bila stotine let za milijone ljudi najvišje izročilo ekonomske modrosti, bila je najbolj zakoreninjena navada sto in sto milijonov ljudi. Ta svoboda je prav tako skoz in skoz lažniva, prav tako služi za maskiranje kapitalistične prevare, nasilja in izkoriščanja kakor druge svobode, ki jih je proglasila in ostvarila buržoazija, na primer svoboda dela (čitaj: svoboda umiranja od gladu) in podobno. Vse te svobode so ustvarili lastniki. S to svobodo izkoriščanja dela od strani kapitala smo mi prekinili in prekinjamo dokončno ter se z njo neusmiljeno borimo. Proč s starimi družbenimi vezmi, starimi ekonomskimi odnosi, staro svobodo dela, podvrženega kapitalu, starimi zakoni, starimi navadami. Gradili bomo novo družbo. Niso nas plašili težki udarci v veliki revolucionarni vojni proti carizmu, proti buržoaziji, proti svetovnomogočnim imperialističnim državam. Ne plašijo nas gigantske težave in napake, ki so neizogibne v začetku zelo težavnega dela, kajti za predrugačenje vseh delovnih navad in šeg je treba desetletij. In drug drugemu svečano in trdno obljublamo, da smo pripravljeni na vsako žrtev, da bomo vztrajali v tej najtežji borbi, borbi z močjo navade, da bomo neprekinjeno delali leta in desetletja.

Delali bomo, da izkoreninimo prekleto pravilo »vsak zase, bog za vse«, da iztrebimo navado, gledati na delo le kot na dolžnost, in misliti, da že dovolj storiš, če opraviš delo, ki ga merijo po določeni normi. Trudili se bomo, da bomo vcepili v zavest navado, v vsakodnevno življenje množic pravilo: »Vsi za enega, eden za vse«, pravilo: »Vsak

po svojih sposobnostih, vsakemu po njegovih potrebah«, da bomo postopoma, toda nepopustljivo uvedli komunistično disciplino v komunistično delo. Premaknili smo z mesta goro nezaslišane teže, goro zaostalosti, nevednosti, trmaste obrambe navajenosti na svobodno trgovino, svobodne kupo-prodaje delovne in človeške sile kot vsakega drugega blaga. Začeli smo majati in rušiti najbolj zakoreninjene predsodke, najbolj trdne, v stoletjih okorele navade. Naši sobotniki so v enem letu napravili velikanski korak naprej. Še so neskončno šibki, a nas to ne bo preplašilo. Videli smo, kako se je neskončno šibka sovjetska oblast pred našimi očmi z našimi napori okrepila in se začela spreminjati v neskončno mogočno, svetovno silo. Delali bomo leta in desetletja na tem, da se bodo sobotniki uporabljali, razvijali, razširili, zboljšali, postali življenjska navada. Prišli bomo do zmage komunističnega dela.

*Dela, XXV. zv., str. 255—256, 3. izdaja.*

## NALOGE MLADINSKIH ZVEZ

*Govor na III. vseruskem kongresu Ruske komunistične zveze mladine  
2. oktobra 1920*

Tovariši! Rad bi danes povedal nekaj o tem, kakšne so temeljne naloge Zveze komunistične mladine in — v zvezi s tem — kakšne morajo biti na splošno mladinske organizacije v socialistični republiki.

Pri tem vprašanju se je treba ustaviti toliko bolj, ker v nekem smislu lahko rečemo, da ravno mladino čaka resnična naloga, zgraditi komunistično družbo. Jasno je namreč, da pokolenje delavcev, ki je bilo vzgojeno v kapitalistični družbi, lahko v najboljšem primeru samo razbije temelje starega kapitalističnega reda, zgrajenega na izkoriščanju. V najboljšem primeru lahko zgradi tako družbeno ureditev, ki bo pomagala proletariatu in delovnim razredom obdržati oblast v svojih rokah in postaviti čvrst temelj, na katerem bo moglo graditi šele pokolenje, ki bo prišlo za delo že ob novih pogojih, v takih razmerah, ko ne bo več izkoriščevalskih odnosov med ljudmi.

Ko se torej s tega stališča lotevam vprašanja o nalogah mladine, moram reči, da je naloge mladine na splošno in naloge zvez komunistične mladine in vseh drugih organizacij posebej, mogoče izraziti z eno besedo: ta naloga je, učiti se.

Seveda je to samo »ena beseda«. To še ne daje odgovora na glavni in najbolj bistveni vprašanji — česa se učiti in kako se učiti? Vsa stvar pa je v tem, da se ob preobrazbi

stare kapitalistične družbe ne morejo več po starem vršiti pouk, vzgoja in izobrazba novih pokolenj, ki bodo gradila komunistično družbo. Pouk, vzgoja in izobrazba mladine morajo izvirati iz (pozitivnega) gradiva, ki nam ga je zapustila stara družba.

Komunizem lahko gradimo samo iz obsega znanja, organizacij in ustanov, iz zalog človeških sil in sredstev, ki so nam ostala od stare družbe. Samo s temeljito izpremembo učenja, organizacije in vzgoje mladine bomo uspeli, da bo sad naporov mladega pokolenja zgraditev družbe, ki ne bo podobna stari, to je zgraditev komunistične družbe.

Zato se moramo podrobno ustaviti pri vprašanju, česa moramo učiti mladino, kako se mora ona učiti, če hoče po pravici nositi ime komunistična mladina, in kako bi jo privedli do take stopnje, da bo znala dograditi in dokončati to, kar smo mi začeli.

Moram reči, da je prvi in, mislim, tudi najnaravnejši odgovor ta, da se morajo mladinske organizacije in sploh vsa mladina, ki hoče preiti v komunizem, učiti komunizma.

Toda ta odgovor »učiti se komunizma« je preveč splošen. Kaj pa nam je treba storiti, da bi si usvojili komunizem? Kaj moramo vzeti iz splošnih ved, da si pridobimo znanje komunizma? Tu nam grozi vrsta nevarnosti na vsakem koraku, če te naloge ne postavimo pravilno, ali če jo razumemo preveč enostransko.

Popolnoma naravno nam pride prvi hip na misel, da pomeni učiti se komunizma — usvojiti si znanje, ki je vsebovano v komunističnih učbenikih, brošurah in delih. Toda taka opredelitev proučevanja komunizma bi bila pregroba in nezadostna.

Če bi proučevanje komunizma bilo samo v usvojitvi tega, kar je danega v komunističnih delih, knjižicah in brošurah, tedaj bi zelo lahko dobili komunistične pismouke ali domišljavce, to pa bi nam prinašalo samo škodo: kajti ti ljudje, ki so prebrali in se naučili vsega, kar je danega

v komunističnih knjigah in brošurah, ne bi bili sposobni povezati vse to znanje in ne bi znali delati tako, kakor komunizem dejansko zahteva.

Ena izmed največjih slabosti in nesreč, ki so nam ostale po stari kapitalistični družbi, je popolno nasprotje med knjigami in praktičnim življenjem; imeli smo namreč knjige, ki so opisovale vse v najlepši luči in te so bile večinoma najbolj zoprna, licemerska laž, ki nam je lažnivo risala komunistično družbo. Zato bi bilo enostavno knjižno prisvajanje tega, kar govorijo o komunizmu knjige, popolnoma nepravilno.

Sedaj naši govori in članki ne ponavljajo več tega, kar se je prej govorilo o komunizmu, ker so ti govori in članki povezani z vsakdanjim in vsestranskim delom. Brez dela, brez borbe knjižno znanje komunizma iz komunističnih brošur in del ne velja prav nič, ker bi nadaljevalo staro nasprotje med teorijo in prakso, to staro nasprotje, ki je najbolj zoprna poteza stare buržoazne družbe.

Še bolj nevarno bi bilo, če bi si začeli prisvajati samo komunistična gesla. Če bi te nevarnosti ne opazili pravočasno in ne bi usmerili vsega svojega dela v to, da jo odstranimo, bi pol milijona ali milijon ljudi, mladincev in mladičk, ki bi se po taki usvojitvi komunizma imenovali komuniste, prineslo stvari komunizma samo veliko škodo.

Tu nastaja pred nami vprašanje, kako moramo vse to povezati, da se bomo naučili komunizma? Kaj moramo vzeti iz stare šole, iz stare znanosti?

Stara šola je trdila, da hoče vzgojiti vsestransko izobraženega človeka, da poučuje znanost vobče. Vemo, da je bila to navadna laž, kajti vsa družba je bila zgrajena in je slonela na delitvi ljudi v razrede, v izkoriščevalce in zatirane. Naravno je, da je vsa stara šola, ki je bila popolnoma prežeta z razrednim duhom, nudila znanje samo otrokom buržoazije. Vsaka njena beseda je bila prirojena interesom buržoazije.

Mladega pokolenja delavcev in kmetov v teh šolah niso toliko vzgajali, kolikor dresirali v interesu te buržoazije. Vzgajali so jih tako, da bi iz njih napravili za buržoazijo pripravne sluge, ki bi jim lahko kopičili dobiček in bi obenem ne motili njenega miru in brezdelja. Zato smo zavrgli staro šolo in si postavili nalogo, da bomo vzeli iz nje samo to, kar potrebujemo, da bi dosegli resnično komunistično izobrazbo.

Tu naj omenim tiste očitke in obtožbe stare šole, ki jih stalno poslušamo in ki pogosto vodijo do popolnoma nepravilnega tolmačenja.

Pravijo, da je bila stara šola šola mehničnega učenja, dresure, guljenja. To je res, vendar moramo znati ločiti, kaj je bilo v stari šoli za nas slabega in kaj je bilo koristnega, znati moramo izbrati iz nje to, kar je potrebno za komunizem.

Stara šola je bila šola mehničnega učenja, silila je ljudi k učenju kopice nepotrebnih, odvečnih, mrtvih predmetov, ki so zastrupljali možgane in pretvarjali mlado pokolenje v uradništvo, skrojeno po enem kopitu. Vendar bi napravili veliko napako, če bi skušali iz tega izvajati, da lahko postanemo komunisti, ne da bi obvladali, kar je zbrala človeška znanost. Napačno bi bilo misliti, da je dovolj, če se naučimo komunističnih gesel, zaključkov komunistične vede, ne da bi obvladali tisti obseg znanja, čigar posledica je sam komunizem.

Kako se je komunizem razvil iz vsega človeškega znanja, nam kaže marksizem.

Čitali in slišali ste o tem, kako je komunistična teorija, komunistična znanost, ki jo je v glavnem zgradil Marx, kako je ta marksistični nauk nehal biti delo enega samega, dasiravno genialnega socialista XIX. stoletja, kako je ta nauk postal nauk milijonov in desetih milijonov proletarcev po vsem svetu, ki ga uporabljajo v svoji borbi proti kapitalizmu.

In če bi takole vprašali: kako je mogel Marxov nauk osvojiti milijone in desetine milijonov src najbolj revolucionarnega razreda, — bi lahko dobili samo en odgovor: to se je zgodilo zato, ker je Marx oprl svoj nauk na trdno podlago človeškega znanja, ki se je razvilo v dobi kapitalizma; ko je proučil zakone razvoja človeške družbe, je Marx domnel, da vodi razvoj kapitalizma neizbežno v komunizem in kar je glavno, dokazal je to le na podlagi najnatančnejšega, najpodrobnejšega in najglobljega proučevanja te kapitalistične družbe, le s popolnim obvladanjem vsega, kar je dala prejšnja znanost.

Vse, kar je zgradila človeška družba, je kritično predelal, niti ene stvari ni pustil vnemar. Vse, kar je ustvarila človeška misel, je predelal, kritično premotril, preizkusil na delavskem gibanju in napravil zaključke, ki jih ljudje, omejeni z buržoaznimi plotovi ali zvezani z buržoaznimi predsodki, niso mogli napraviti.

To dejstvo moramo imeti pred očmi, ko govorimo n. pr. o proletarski kulturi. Brez jasnega spoznanja, da samo z najboljšim poznavanjem kulture, ki jo je človeštvo ustvarilo v vsem svojem razvoju, in z njenim preoblikovanjem lahko gradimo proletarsko kulturo, brez takega pojmovanja, te naloge ne bomo rešili.

Proletarska kultura ni padla kar od nekod na zemljo, ni izmišljotina ljudi, ki se imenujejo specialiste za proletarsko kulturo. To je popoln nesmisel. Proletarska kultura mora biti zakoniti razvoj tistega znanja, ki ga je pridobilo človeštvo pod jarmom kapitalistične, fevdalne in sužnje-  
posestniške družbe.

Vsa ta pota in steze so vodile, vodijo in bodo še dalje vodile v proletarsko kulturo, prav tako, kakor nam je politična ekonomija, ki jo je predelal Marx, pokazala, kam mora priti človeška družba, pokazala prehod k razredni borbi, k začetku proletarske revolucije.



Kadar slišimo neredko tudi od predstavnikov mladine in od nekaterih zagovornikov novega izobraževanja napade na staro šolo, češ da je bila stara šola šola guljenja, jim odgovarjamo, da moramo vzeti iz stare šole to, kar je bilo v njej dobrega.

Od stare šole ne smemo vzeti načela, po katerem so v glavo mladega človeka nabutali neskončno kopico ved, devet desetih nepotrebnih, eno desetino izmaličenih. To pa ne pomeni, da se lahko omejimo na komunistične izsledke in se naučimo samo komunističnih gesel. Tako ne bomo zgradili komunizma. Komunisti lahko postanemo samo tedaj, če obogatimo svoj razum s poznavanjem vseh bogastev, ki jih je ustvarilo človeštvo.

Ne potrebujemo guljenja, moramo pa razvijati in izpopolnjevati razum vsakega učenca s poznavanjem osnovnih dejstev, kajti komunizem se bo pretvoril v nič, v prazno besedo, in komunist bo le navaden bahač, če ne bo v svoji zavesti predelal vsega pridobljenega znanja. Premalo si je znanje samo pridobiti, usvojiti si ga morate kritično, da ne boste v svojo pamet natrpali nepotrebne navlake, ampak jo obogatili s poznavanjem vseh dejstev, ki brez njih ni sodobno izobraženega človeka.

- Komunist, ki bi se bahal s komunizmom na podlagi že dognanih izsledkov, ki jih je sprejel, ne da bi opravil resnejše, težko in obsežno delo, ne da bi se poglobil v dejstva, ki bi jih moral kritično premotriti, bi bil zelo klavrn komunist. Taka površnost bi bila odločno škodljiva. Ako vem, da malo vem, se bom potrudil, da bi vedel več; če pa kdo govori, da je komunist in da mu ni treba nobene stvari temeljito poznati, ne bo iz njega nič komunistu podobnega.

Stara šola je vzgajala hlapce, ki so bili potrebni kapitalistom, stara šola je iz znanstvenikov delala ljudi, ki so morali pisati in govoriti, kakor je bilo prav kapitalistom. To pomeni, da jo moramo odpraviti. Ako pa jo moramo odpraviti, ako jo moramo porušiti, kaj to pomeni, da ne

smemo iz nje vzeti vsega, kar je človeštvo nakopičilo potrebnega za ljudi?

Ali pomeni to, da nam ni treba znati ločiti tisto, kar je bilo potrebno kapitalizmu, od tega, kar je potrebno za komunizem?

Namesto stare dresure, ki so jo izvajali v buržoazni družbi proti volji večine, postavljamo zavedno disciplino delavcev in kmetov, ki imajo v sebi poleg sovraštva do stare družbe odločnost, znanje in pripravljenost, združiti in organizirati sile za to borbo, da bo iz volje razpršenih, razdrobljenih milijonov in stotin milijonov, razmetanih širom velikanske dežele, ustvarili enotno voljo, kajti brez te enotne volje nas bodo neizogibno razbili. Brez te združitve, brez te zavedne discipline delavcev in kmetov je naša stvar brezupna. Brez tega ne bomo mogli premagati kapitalistov in zemljiške gospode vsega sveta. Niti temeljev ne bomo utrdili, kaj še, da bi na teh temeljih zgradili novo komunistično družbo.

Ko odklanjamo staro šolo in gojimo do nje popolnoma upravičeno in nujno mržnjo, ko odobravamo odpravo stare šole, moramo razumeti, da je treba na mesto starega mehaničnega učenja, starega guljenja, stare dresure postaviti metodo, s katero si pridobimo ves zaklad človeškega znanja, in sicer tako, da ne bo vaše komunistično prepričanje nekaj priučenega, ampak nekaj, kar ste sami premislili, da bi bilo plod zaključkov, ki so neizbežni z vidika moderne znanosti.

Tako moramo postaviti osnovne naloge, ko govorimo o učenju komunizma.

Da vam to pojasnim in preidem hkrati k vprašanju, kako se učiti, bom navedel praktičen primer. Vsi veste, da se sedaj po vojaških nalogah in nalogah obrambe republike pojavljajo pred nami gospodarske naloge.

Vemo, da komunistične družbe ni mogoče zgraditi, če ne bomo obnovili industrije in poljedelstva, ki ju pa ne

smemo obnoviti po starom. Obnoviti ju moramo na sodobni osnovi, zgrajeni na najnovejših pridobitvah znanosti. Veste, da je ta podlaga elektrika; šele tedaj, ko bo izvedena elektrifikacija vse dežele, vseh panog industrije in poljedelstva, šele tedaj, ko boste to nalogo izvršili, boste lahko zgradili tisto komunistično družbo, ki je staro pokolenje ne bo moglo zgraditi.

Pred vami je naloga gospodarske obnove vse dežele, reorganizacija in obnova tako poljedelstva kakor industrije na sodobni tehnični podlagi, ki temelji na sodobni znanosti, tehniki, na elektriki.

Prav dobro razumete, da elektrifikacije ne morejo izvesti nepismeni ljudje; tudi navadna pismenost tukaj še malo pomeni. Tu ni dovolj vedeti, kaj je elektrika; poznati je treba, kako se tehnično uporabi v industriji, kako v poljedelstvu in v posameznih panogah industrije in poljedelstva. Tega se moramo naučiti sami, to moramo naučiti vse doraščajoče delovno pokolenje.

To je naloga, ki stoji pred vsakim zavednim komunistom, pred vsakim mladim človekom, ki se šteje za komunisto in se jasno zaveda, da je z vstopom v Komunistično zvezo mladine prevzel nalogo, da bo pomagal partiji graditi komunizem in da bo pomagal vsemu mlademu pokolenju zgraditi komunistično družbo. Razumeti mora, da jo lahko zgradi samo na podlagi sodobne izobrazbe, da bo komunizem ostal samo pobožna želja, če te izobrazbe ne bo obvladal.

Naloga prejšnjega pokolenja je bila, zrušiti buržoazijo. Tedaj je bila glavna naloga kritizirati buržoazijo, razvijati v množicah sovraštvo do nje, razvijati razredno zavest in združevati svoje sile.

Pred novim pokolenjem je bolj zapletena naloga. Ni to vse, da morate združiti vse svoje sile, da bi podprli delavsko-kmečko oblast proti pritiskom kapitalistov. To morate

storiti. To ste prav dobro razumeli, tega se jasno zaveda vsak komunist. To pa še ni dovolj.

Vi morate zgraditi komunistično družbo. Prva polovica dela je v mnogih ozirih že opravljena. Staro je porušeno, kakor je moralo biti porušeno; stari svet je sedaj kup razvalin in treba ga je bilo izpremeniti v razvaline. Tla so očiščena in na teh tleh mora mlado komunistično pokolenje graditi komunistično družbo.

Pred vami je naloga izgraditve in rešili jo boste samo, če boste obvladali vse sodobno znanje, če boste znali pretvoriti komunizem iz že izdelanih naučenih formul, navsvetov, receptov, predpisov in programov v nekaj živega, kar združuje vaše neposredno delo, če boste znali pretvoriti komunizem v navodilo za vaše praktično delo.

To je vaša naloga, ki se je morate držati pri izobraževanju, vzgoji vsega mladega pokolenja. Biti morate prvi graditelji komunistične družbe sredi milijonov graditeljev, kar mora biti vsak mladinec in vsaka mladinka.

Če ne boste pritegnili k tej graditvi komunizma vse množice delavske in kmečke mladine, ne boste zgradili komunistične družbe.

Tu mi samo od sebe prihaja vprašanje, kako se moramo učiti komunizma, v čem mora biti posebnost naših metod.

Predvsem se bom tukaj ustavil pri vprašanju komunistične morale.

Vzgojiti se morate v komuniste. Naloga mladinske zveze je, organizirati svojo praktično dejavnost tako, da se bo mladina učila, organizirala, združevala, borila in vzgajala sebe in vse tiste, ki vidijo v njej voditelja, da bo vzgajala komuniste. Vsa vzgoja, izobraževanje in učenje mora v sodobni mladini vzgajati komunistično moralo.

Ali pa obstoji komunistična morala? Ali obstoji komunistična nravnost? Seveda obstoji. Često kažejo stvar tako, kakor da mi nimamo svoje morale, in buržoazija nas zelo pogosto dolži, da mi, komunisti, zanikamo vsako moralo.

To je način mešanja pojmov, metanje peska v oči delavcem in kmetom.

V kakšnem smislu odklanjamo moralo, odklanjamo nравnost?

V tistem smislu, kakor jo je oznanjala buržoazija, ki je to moralo izvajala iz božjih zapovedi. Kar se tega tiče, mi seveda izjavljamo, da v boga ne verujemo, in zelo dobro vemo, da so v imenu boga govorili duhovniki, govorili zemljiški gospodje in buržoazija, da bi izvedli svoje izkoriščevalske interese. Toda namesto da bi izvajali moralo iz nравnih zapovedi, iz božjih zapovedi, so jo izvajali iz idealističnih ali polidealističnih fraz, ki pa so tudi vedno vodile k temu, kar je zelo podobno božjim zapovedim.

Vsako tako nравnost, ki je vzeta iz izvenčloveškega, izvenrazrednega pojmovanja, odklanjamo. Trdimo, da je to varanje, goljufija in slepljenje razuma delavcev in kmetov v interesu zemljiške gospode in kapitalistov.

Pravimo, da je naša nравnost popolnoma podrejena interesom razrednega boja proletariata. Naša nравnost izvira iz interesov razrednega boja proletariata.

Stara družba je slonela na zatiranju vseh delavcev in kmetov po zemljiških gospodih in kapitalistih. To smo morali porušiti, morali smo jih strmoglaviti, toda zato smo morali ustvariti enotnost. Bogeč nam take enotnosti ne bo ustvaril.

Tako enotnost so lahko ustvarile samo tovarne, podjetja, samo proletariat, ki se je izšolal in zbudil iz stare dremavice. Šele tedaj, ko se je ta razred izoblikoval, se je začelo množično gibanje, ki je privedlo do tega, kar vidimo sedaj, do zmage proletarske revolucije v eni izmed najšibkejših dežel, ki je tri leta odbijala napade buržoazije vsega sveta.

In vidimo, kako proletarska revolucija raste po vsem svetu. Sedaj trdimo na podlagi izkušenj, da je samo proletariat lahko ustvaril tako strnjeno silo, za katero gredo

razdrobljene, razpršene kmečke množice, tisto silo, ki je vzdržala vse navale izkoriščevalcev. Samo ta razred bo lahko pomagal delovnim množicam, da se združijo in strnejo, da dokončno obranijo, dokončno utrdijo komunistično družbo, da jo dokončno zgrade.

Zato pravimo: za nas nравnost, vzeta izven človeške družbe, ne obstoji; to je prevara. Za nas je nравnost podrejena interesom razredne borbe proletariata.

V čem pa obstoji ta razredni boj? To je boj za strmoglavljenje carja, za strmoglavljenje kapitalistov, za uničenje razreda kapitalistov.

Kaj pa so sploh razredi? To je tisto, kar dovoljuje enemu delu družbe, da si prilašča delo drugega dela.

Ako si en del družbe prilašča vso zemljo, imamo razred zemljiških gospodov in razred kmetov. Ako ima en del družbe tovarne in podjetja, delnice in kapital, drugi del pa dela v teh tovarnah, imamo razred kapitalistov in razred proletarcev.

Ni bilo težko pregnati carja — za to smo potrebovali le nekoliko dni. Ni bilo tako težko pregnati zemljiške gospode; to smo lahko opravili v nekaj mesecih; pa tudi kapitalistov ni preveč težko pregnati.

Uničiti razrede pa je neprimerno teže; še vedno je ostala delitev na delavce in kmete. Če sedi kmet na svojem koščku zemlje in si prisvaja presežek žita, to je žito, ki ni potrebno niti njemu niti njegovi živini, vsi drugi pa ostajajo brez žita, tedaj se kmet že spreminja v izkoriščevalca. Čim več žita pridrži zase, več koristi ima, drugi naj pa gladujejo: »Čim bolj bodo lačni, tem draže bom prodal to žito.«

Potrebno je, da bi vsi delali po enotnem splošnem načrtu na skupni zemlji, v skupnih tovarnah in podjetjih in po skupni razporeditvi. Ali je to lahko napraviti? Kakor vidite, tu rešitev ni tako lahka, kakor pregnati carja, zemljiške gospode in kapitaliste. Proletariat mora prevzgojiti

in prešolati del kmetov, pritegniti na svojo stran tiste, ki spadajo med delovno kmečko ljudstvo, da bi lahko zlomili odpor bogatih kmetov, ki bogatijo na račun pomanjkanja drugih.

Naloga borbe proletariata torej še ni opravljena s tem, da smo vrgli carja, pregnali zemljiške gospode in kapitaliste; ta naloga bo dokončana šele tedaj, ko bomo zgradili tako ureditev, ki jo imenujemo diktaturo proletariata.

Razredni boj se nadaljuje; menjal je samo svojo obliko. To je razredni boj proletariata, boj za to, da se ne bi mogli povrniti stari izkoriščevalci, da bi se razdrobljena množica nevednih kmetov združila v eno zvezo. Razredni boj se nadaljuje in naša naloga je, podrediti vse interese temu boju.

In mi podrejamo svojo komunistično nraavnost tej nalogi. Mi pravimo: nraavnost je to, kar pomaga rušiti staro izkoriščevalsko družbo in združiti delovno ljudstvo okrog proletariata, ki gradi novo komunistično družbo.

Komunistična nraavnost je nraavnost, ki služi tej borbi in združuje delovno ljudstvo proti vsakemu izkoriščanju, proti vsaki mali lastnini, kajti mala lastnina daje v roke ene same osebe to, kar je bilo narejeno z delom vse družbe.

Zemljo imamo pri nas za skupno lastnino.

No, če pa si iz te skupne lastnine vzamem kos zemlje zase in pridelam na njem dvakrat več žita, kakor ga potrebujem ter s presežkom žita špekuliram? In če presojam: čim več bo lačnih, tem draže bodo plačali? Ali mar tedaj ravnam kot komunist?

Ne, temveč kot izkoriščevalec, kot lastnik. Proti temu se je treba boriti.

Če bi ostalo tako, bi se vse povrnilo nazaj k oblasti kapitalistov, k oblasti buržoazije, kakor se je večkrat dogajalo v prejšnjih revolucijah. Da bi preprečili vzpostavitev oblasti kapitalistov in buržoazije, ne smemo dopustiti kramarstva, ne smemo dovoliti, da bi posamezniki bogateli

na račun večine; zato se mora vse delovno ljudstvo združiti s proletariatom in ustvariti komunistično družbo.

V tem je najvažnejša posebnost osnovne naloge zveze in organizacije komunistične mladine.

Stara družba je bila osnovana na takem načinu, da ti ropáš drugega ali drugi tebe, da ti delaš za drugega ali on zate, da si lastnik sužnjev ali pa suženj. Razumljivo je, da ljudje, vzgojeni v tej družbi, tako rekoč z materinim mlekom vsesavajo psihologijo, navade, pojmovanje — ali lastnik sužnjev ali suženj, ali mali posestnik, mali nameščenec, mali uradnik, inteligent, skratka — človek, ki se trudi samo za svojo lastnino, za bližnjega pa mu ni mar.

Če gospodarim na tem koščku zemlje, mi drugih ljudi ni mar; če bo drugi stradal, tem bolje, bom draže prodal svoje žito. Če imam svojo službico kot zdravnik, inženir, učitelj ali nameščenec, mi za druge ni mar. Če se bom podredil in ustregel tistim, ki imajo oblast, si bom morebiti ohranil svojo službico; morda se bom celo prerinil više in postal buržuj. Take psihologije in takega razpoloženja pri komunistu ne more biti.

Ko so delavci in kmetje dokazali, da se znamo z lastnimi silami braniti in graditi novo družbo, se je s tem pričela tudi nova komunistična vzgoja, vzgoja v borbi proti izkoriščevalcem, vzgoja v zvezi s proletariatom, proti egoistom in malim lastnikom, proti psihologiji in navadam, ki pravijo: gre mi za moj dobiček, drugo mi ni prav nič mar.

To je odgovor na vprašanje, kako se mora učiti komunizma mlado doraščajoče pokolenje.

Mladina se lahko uči komunizma samo tako, da poveže vsak korak svojega učenja, vzgoje in izobraževanja z nepretrgano borbo proletarcev in delovnega ljudstva proti stari izkoriščevalski družbi.

Kadar nam govore o pravnosti, pravimo: za komunista je vsa pravnost v tej trdni, solidarni disciplini in zavedni množični borbi proti izkoriščevalcem. V večno pravnost ne



verujemo in razkrinkavamo lažnivost vsakovrstnih pripovedk o nraavnosti.

Namen nraavnosti je, da se človeška družba dvigne više in se reši izkoriščanja dela.

- To pa lahko uresniči samo mlado pokolenje, ki je začelo zoreti v zavedne ljudi med discipliniranim, neustrašnim bojem z buržoazijo. V tej borbi vzgaja ta rod prave komuniste, njej mora podrediti in z njo povezati vsak korak v svojem učenju, izobrazbi in vzgoji.

Vzgoja komunistične mladine ne sme biti v tem, da ji serviramo vsakovrstne osladne besede in nraavna pravila. To ni vzgoja.

Kadar ljudje vidijo, kako živijo njihovi očetje in matere pod bičem zemljiških gospodov in kapitalistov, ko sami prenašajo udarce, ki padajo na tiste, ki začenjajo borbo proti izkoriščevalcem; kadar vidijo, koliko žrtev terja nadaljevanje te borbe, da bi obranili, kar so si priborili, kadar vidijo, kakšni besni sovražniki so zemljiški gospodje in kapitalisti — takrat te razmere vzgajajo ljudi v komuniste.

Osnova komunistične nraavnosti je boj za okrepitev in dokončno zgraditev komunizma. In to je tudi osnova komunistične vzgoje, izobrazbe in učenja. To je odgovor na vprašanje, kako se je treba učiti komunizma.

Učenju, vzgoji in izobrazbi ne bi verjeli, če bi bila omejena samo na šolo in odtrgana od burnega življenja. Dokler bodo delavce in kmete zatirali zemljiški gospodje in kapitalisti, dokler bodo šole v rokah zemljiških gospodov in kapitalistov, bo mlado pokolenje ostalo slepo in nevedno.

Naša šola pa mora nuditi mladini osnove znanja, nuditi ji mora možnost, da si mladinci zgradijo sami komunistične nazore, napraviti mora iz njih izobražene ljudi. V tem času, ko se mladina v njej uči, jo mora vzgajati v aktivne borce za osvoboditev od izkoriščevalcev.

Zveza komunistične mladine bo samo tedaj opravičila svoje ime, da je zveza mladega komunističnega pokolenja, če bo vsak korak svojega učenja, vzgoje in izobraževanja povezala s splošno borbo vsega delovnega ljudstva proti izkoriščevalcem. Kajti prav dobro veste, dokler je Rusija edina delavska republika in dokler v ostalem svetu še obstoji stari buržoazni red ter smo mi šibkejši od njih, nam neprestano preti nov napad. Samo če bomo znali biti složni in enotni, bomo zmagali v bodočem boju in ko se bomo okrepili, bomo postali resnično nepremagljivi.

Biti komunist pomeni potemtakem organizirati in združevati vse doraščajoče pokolenje, dajati zgled vzgoje in discipline v tem boju. Tedaj boste lahko začeli in dovršili izgradnjo komunistične družbe.

Da bi vam vsem to še bolj pojasnil, vam navedem primer. Imenujemo se komuniste.

Kaj je komunist?

Komunist je latinska beseda. Beseda komunist prihaja od besede »skupen«. Komunistična družba pomeni, da je vse skupno: zemlja, tovarne, skupno delo. To je torej komunizem.

Ali je delo lahko skupno, če gospodarji vsakdo zase na posebnem koščku? Skupnega dela ne ustvariš hipoma, ne padé z neba. To je treba zaslužiti, pristradati, zgraditi, to se gradi v borbi. Tu ni starih bukvic — bukvicam bi nihče ne verjel. Tu velja lastna življenjska izkušnja.

Ko sta Kolčak in Denikin prodirala iz Sibiriije in z Juga, so bili kmetje na njuni strani. Boljševizem jim ni ugajal, ker kupujejo boljševiki žito po stalnih cenah. Ko pa so kmetje v Sibiriji in Ukrajini poizkusili Kolčakovo in Denikinovo oblast, so spoznali, da za kmeta ni druge izbire: ali pojdi h kapitalistu, ki te bo izročil v suženjstvo zemljiškemu gospodu, ali pa pojdi za delavcem, ki sicer res ne obeta mleka in medu in zahteva od tebe železno disciplino

ter vztrajnost v težki borbi, ki pa te bo popeljal iz suženjstva kapitalistov in zemljiških gospodov.

Ko so celo nevedni kmetje razumeli in poizkusili to na lastni koži, so postali zavestni, v težki šoli utrjeni pristaši komunizma. Na takih izkušnjah mora tudi Zveza komunistične mladine graditi vse svoje delovanje.

Odgovoril sem na vprašanje, česa se moramo učiti, kaj moramo vzeti iz stare šole in stare znanosti. Skušal bom odgovoriti tudi na vprašanje, kako se moramo učiti: samo tako, da vsak korak v šoli, vsak korak v vzgoji, izobraževanju in učenju neločljivo povežemo z borbo vsega delovnega ljudstva proti izkoriščevalcem.

Z nekoliko primeri, vzetimi iz praktičnih izkušenj te ali one mladinske organizacije, vam bom nazorno pokazal, kako se mora vršiti ta komunistična vzgoja.

Vsi govore o odpravi nepismenosti. Vi veste, da v nepismeni deželi ni mogoče zgraditi komunistične družbe. Ni dovolj, da sovjetska oblast ukaže, da dá partija določeno geslo ali da se pošlje določeno število najboljših aktivistov na to delo. Potrebno je, da se mlado pokolenje samo loti tega dela.

Komunizem je to, da mladina, da mladinci in mladinke, ki so člani mladinskih organizacij, rečejo: to je naša stvar, zbrali se bomo in šli v vasi, da odpravimo nepismenost, da naše doraščajoče pokolenje ne bo poznalo nepismenih. Stremimo za tem, da bi bila iniciativnost doraščajoče mladine usmerjena v to delo.

Vi veste, da ni mogoče na en mah preobraziti Rusije iz nevedne in nepismene dežele v pismeno; če pa se bo te stvari lotila mladinska organizacija in bo vsa mladina delala v korist vseh, tedaj se bo zveza štiri sto tisočev mladincev in mladink po pravici imenovala Zveza komunistične mladine. In še to je naloga zveze, da v učenju te ali one stroke pomaga tisti mladini, ki se sama ne more osvoboditi iz teme nepismenosti.

Biti član mladinske zveze pomeni delati tako, da daješ svoje delo in svoje sile za skupno stvar. V tem obstoji komunistična vzgoja. Samo v takem delu se mladinec in mladinka razvijata v resničnega komunista. Samo če bodo znali v tem delu doseči praktične uspehe, bodo postali komunisti.

Za primer vzemite delo v predmestnih zelenjadnih vrtovih. To je ena izmed nalog Zveze komunistične mladine. Ljudstvo strada, v tovarnah in podjetjih je lakota. Da bi se rešili lakote, moramo razviti vrtnarstvo, toda zemljo obdelujemo še po starem.

Zavednejši elementi bi se morali lotiti dela, in tedaj boste videli, da se bodo vrtovi povečali, njihova površina razširila, uspehi izboljšali. Pri tem delu mora Zveza komunistične mladine aktivno sodelovati. Vsaka organizacija ali vsaka celica v organizaciji mora gledati na to kakor na svojo lastno stvar.

Zveza komunistične mladine mora biti udarna skupina, ki pri vsakem delu nudi svojo pomoč in pokaže svojo iniciativo, svojo pobudo. Zveza mora biti taka, da bo vsak delavec videl v njej ljudi, katerih nauka morebiti ne razume in mu mogoče tudi ne bo takoj verjel, toda bo pri njihovem živem delu in delovanju videl, da mu ti ljudje resnično kažejo pravo pot.

Ako Zveza komunistične mladine ne bo znala na vseh področjih tako urediti svojega dela, bo to pomenilo, da se zgublja na staro buržoazno pot.

Našo vzgojo moramo povezati z borbo delovnega ljudstva proti izkoriščevalcem, da bomo delovnemu ljudstvu pomagali reševati naloge, ki izvirajo iz komunističnega nauka.

Člani zveze morajo vsako prosto uro izrabiti za to, da bi izboljšali vrtove, da bi v kateri koli tovarni ali podjetju organizirali pouk mladine itd.

Rusijo hočemo izpremeniti iz siromašne in uboge dežele v bogato deželo. Za to pa mora Zveza komunistične mladine povezati svoje izobraževanje, svoje učenje in svojo vzgojo z delom delavcev in kmetov in se ne sme zapirati v svoje šole in se omejevati samo na čitanje komunističnih knjig in brošur.

Samo v skupnem delu z delavci in kmeti je mogoče postati resničen komunist.

Vsi morajo vedeti, da je vsak član Zveze mladine pismen, in da zna obenem tudi delati. Ko bodo vsi videli, kako smo iz stare šole pregnali staro dresuro in jo zamenjali z zavestno disciplino, kako vsak mladinec sodeluje pri sobotnikih, kako mladinci izkoristijo vsak predmestni vrt, da bi pomagali prebivalstvu, tedaj ljudstvo ne bo gledalo na delo tako, kakor je gledalo nanj prej.

Naloga Zveze komunistične mladine je v tem, da organizira v vasi ali v svoji četrti pomoč pri takem delu, — vzemimo majhen primer — kakor skrb za snago ali razdeljevanje živil.

Kako so delali v stari kapitalistični družbi?

Vsakdo je delal samo zase in nihče ni gledal, ali je kaj starih ali bolnih, ali leži vse gospodarstvo na plečih žene, ki je na ta način zatirana in zaslužnjena. Kdo se mora proti temu boriti? Mladinske organizacije! Te morajo reči: mi bomo to predrugačili, organizirali bomo skupine mladincev in mladink, ki bodo pomagale vzdrževati snago ali razdeljevati živila tako, da bodo sistematično hodile po hišah. Delale bodo organizirano v korist vse družbe, pravilno porazdeljevale sile in pokazale, da mora biti delo organizirano.

Rod, katerega predstavniki imajo sedaj okoli 50 let, ne more pričakovati, da bo videl komunistično družbo. Do takrat bo ta rod izumrl.

Rod pa, ki ima sedaj 15 let, bo videl komunistično družbo in jo bo tudi sam gradil.

In vedeti mora, da je vsa njegova življenjska naloga izgradnja te družbe.

V stari družbi je delala vsaka družina zase in dela ni nihče združeval, razen zemljiških gospodov in kapitalistov, ki so tlačili ljudske množice. Mi pa moramo vsako delo, naj bo še tako umazano in težko, urediti tako, da bo vsak delavec in kmet gledal naše takole: sem del velike armade svobodnega dela in bom znal zgraditi svoje življenje sam brez zemljiških gospodov in kapitalistov, znal bom zgraditi komunistični red.

Zveza komunistične mladine mora vzgajati vso mladino od dvanajstega leta dalje v zavestnem in discipliniranem delu.

Samo tako lahko pričakujemo, da bomo rešili naloge, ki sedaj stoje pred nami.

Računati moramo, da bomo potrebovali najmanj deset let za elektrifikacijo dežele, da bo naša obubožana dežela lahko uporabljala najnovejše pridobitve tehnike.

Rod, ki ima sedaj petnajst let in bo čez deset do dvajset let živel v komunistični družbi, mora postaviti vse naloge svojega učenja tako, da bo mladina vsak dan v vsaki vasi, v vsakem mestu praktično reševala to ali ono nalogo skupnega dela, pa naj bo še tako neznatna, še tako preprosta.

V isti meri, kakor se bo to vršilo v vsaki vasi, v isti meri, kakor se bo razvijalo komunistično tekmovanje, v isti meri, kakor bo mladina dokazovala, da zna organizirati svoje delo — v isti meri bo tudi zagotovljen uspeh izgradnje komunizma.

Samo če bomo gledali na vsak svoj korak s stališča uspeha te graditve, samo če se bomo spraševali, ali smo napravili vse, da bi bili organizirani zavedni delovni ljudje, le v tem dolgotrajnem procesu bo Zveza komunistične mladine združila pol milijona svojih članov v eno armado dela in si pridobila splošno spoštovanje.

*Izbrana dela, II. zv., str. 584—597, 3. izdaja.*

---

Approved For Release 2004/06/23 : CIA-RDP83-00415R004700130001-4

**J. V. STALIN**

*Govori in članki*

Approved For Release 2004/06/23 : CIA-RDP83-00415R004700130001-4

## TEKMOVANJE IN DELOVNI POLET MNOŽIC

(Predgovor k brošuri E. Mikuline »Tekmovanje množic«)

Težko je dvomiti o tem, da je tekmovanje milijonskih delavskih množic, ki se na široko razvija, eno izmed najvažnejših, če ne najvažnejše dejstvo naše graditve v sedanjem trenutku. Tekmovanje celih tovarn in podjetij v najrazličnejših krajih naše neizmerne dežele; tekmovanje med delavci in kmeti; tekmovanje med kolhozi in sovhozi; utrjevanje te množične medsebojne kontrole v proizvodnji s posebnimi dogovori med delavci — vse to so taka dejstva, ob katerih ni mogoče dvomiti, da se je socialistično tekmo-  
vanje že močno razvilo.

## ZACEL SE JE MOČAN POLET DELOVNIH MNOŽIC V PROIZVODNJI

To morajo sedaj priznati celo najtrdovratnejši skeptiki.

»Socializem,« pravi Lenin, »nikakor ne duši tekmo-  
vanja, ampak nasprotno, prvi omogoča, da se tekmovanje razvije zares široko, zares v množičnem obsegu; da večino delavcev zares pri-  
tegnemo na areno takega dela, kjer se bodo lahko uveljavili, razvili svoje sposobnosti, pokazali talente, za katere je ljudstvo nedotaknjen vrelec, ki pa jih je kapitalizem tlačil, davil, jih na tisoče in milijone dušil...«

»Široko, zares množično ustvarjanje možnosti, da pridejo podjetnosti, tekmovanje, smela iniciativa do izraza, se pojavlja šele sedaj...«, kajti »po stoletjih dela za druge se prvič pojavlja možnost dela za sebe.«

»Sedaj, ko je na oblasti socialistična vlada, je naša naloga, organizirati tekmo-  
vanje.«



Te Leninove teze je imela pred očmi XVI. konferenca VKP(b), ko je izdala delavcem in delovnemu ljudstvu poseben proglas o tekmovanju.

Neki »tovariši« iz vrst birokratov mislijo, da je tekmovanje navadna boljševiška moda, ki mora kot taka po koncu »sezone« prenehati. Seveda se »tovariši« iz vrst birokratov motijo. Tekmovanje je dejansko *komunistična metoda zgraditve socializma* na osnovi maksimalne *aktivnosti* milijonskih delovnih množic. Tekmovanje je dejansko *tista vzmet*, s katero bo delavski razred, ki je za to poklican, preusmeril vse gospodarsko in kulturno življenje dežele na bazi socializma.

Drugi »tovariši« iz vrst birokratov, ki jih je močni val tekmovanja preplašil, mu skušajo narediti umetne okvire, ga stisniti v strugo; skušajo »centralizirati« tekmovanje, ga zožiti in mu na ta način odvzeti to, kar je v njem najvažnejše — *iniciativo množic*. Niti govoriti ni treba, da se račun birokratov ne bo uresničil. Partija bo vsekakor naredila vse, da popolnoma prekriža te račune. Socialistično tekmovanje ni pisarniška stvar. Socialistično tekmovanje je izraz resne revolucionarne *samokritike* množic, ki sloni na ustvarjalni *iniciativi* milijonov delovnega ljudstva. Vsakega, ki zavedno ali nezavedno ovira to samokritiko in to ustvarjalno *iniciativo množic*, moramo odstraniti s poti kot oviro pri našem velikem delu.

Nevarnost birokratizma se konkretno izraža predvsem v tem, da ovira energijo, iniciativo in samoaktivnost množic, da ne izkorišča velikanskih rezerv, ki se skrivajo v globini našega reda, v globini delavskega razreda in kmečkih množic, da ne dopušča, da bi te rezerve uporabili v borbi proti našim razrednim sovražnikom. Naloga socialističnega tekmovanja obstaja v tem, da razbije te birokratske sponse, da odpre široko polje razvoju energije in ustvarjalne *iniciative* množic, da spravi na dan velikanske rezerve, ki so skrite v globini našega reda, in jih vrže na tehtnico v borbi

proti našim razrednim sovražnikom pri nas doma kakor tudi izven naše dežele.

Včasih zamenjavajo socialistično tekmovanje s konkurenco. To je velika napaka. Socialistično tekmovanje in konkurenca sta dva popolnoma različna principa. Načelo konkurence je: *poraz in smrt nekaterih*, zmaga in gospostvo drugih. Načelo socialističnega tekmovanja je: *tovariška pomoč* boljših zaostalim, da se s tem doseže *splošno dviganje*. Konkurenca pravi: *potolci zaostale*, da boš utrdil svoje gospostvo. Socialistično tekmovanje pravi: nekateri delajo slabo, drugi dobro, tretji najboljše — *dohiteoajo najboljše* in dosegaajo *splošno dviganje*. To tudi pojasnjuje to doslej nesluteno navdušenje v proizvodnji, ki je zajelo milijonske množice delovnega ljudstva zaradi socialističnega tekmovanja. Niti govoriti ni treba, da konkurenca nikoli ne more izzvati nekaj, kar bi bilo podobno takemu množičnemu entuziazmu.

V zadnjem času so se v našem tisku pomnožili članki in zapiski o tekmovanju. Pišejo o filozofiji tekmovanja, o koreninah tekmovanja, o možnih rezultatih tekmovanja itd. Le redko pa naletite na take vrstice, ki bi nudile vsaj nekoliko povezano sliko o tem, kako vrše tekmovanje množice same, sliko o tem, kar doživljajo milijonske množice delavcev, ko ostvarjajo tekmovanje in podpisujejo pogodbe — zapiske, ki bi prikazovali, da imajo množice delavcev tekmovanje za *svojo lastno, rodno stvar*. In vendar predstavlja ta stran stvari za nas najvažnejšo stran tekmovanja.

Mislím, da je brošura tovarišice J. Mikuline prvi poskus, dati povezano gradivo iz *prakse* tekmovanja, ki prikazuje tekmovanje kot stvar delovnih množic samih. Vrednost te brošure je v tem, da preprosto in resnično pripoveduje o tistih globokih procesih velikega delovnega navdušenja, ki tvorijo notranjo gibalno silo socialističnega tekmovanja.

J. Stalin

11. maja 1929, »Pravda«, št. 114 (4248), 22. maja 1929.

## LETO VELIKEGA PRELOMA

*Za 12. obletnico Oktobra*

Preteklo leto je bilo leto velikega preloma na vseh frontah socialistične graditve. Ta prelom je potekal in še vedno poteka v znamenju odločne *ofenzive* proti kapitalističnim elementom v mestu in na vasi. Značilna posebnost te ofenzive je v tem, da nam je že prinesla vrsto odločilnih *uspehov* na osnovnih področjih socialistične preobrazbe (rekonstrukcije) našega narodnega gospodarstva.

Iz tega izhaja, da je znala partija smotrno izkoristiti umik v prvih fazah napa za to, da bi potem, v naslednjih fazah napa, organizirala *prelom* in začela *uspešno ofenzivo* proti kapitalističnim elementom.

Ko smo uvajali nap, je rekel Lenín:

»Sedaj se umikamo, se na videz umikamo nazaj, a le zato, da bi se izprva umaknili in se potem s toliko večjim zaletom krepkeje pognali dalje. Samo s tem edinim pogojem smo se pri izvajanju naše nove ekonomske politike umaknili nazaj... zato, da bi po umiku začeli s tem trdovratnejšo ofenzivo naprej.« (XXVII. zv., str. 36f—362.)

Rezultati preteklega leta nam nad vsak dvom vzvišeno pričajo o tem, da partija pri svojem delu uspešno izpolnjuje to odločilno Leninovo navodilo.

Če si ogledamo rezultate preteklega leta na področju gospodarske graditve, ki je za nas odločilnega pomena, tedaj bi *uspehe* naše ofenzive na tej fronti, naše *pridobitve* v preteklem letu lahko strnili v tri osnovne momente.

I

NA PODROČJU PRODUKTIVNOSTI DELA

Skoraj ni mogoče dvomiti, da je eno najvažnejših dejstev, če ne sploh najvažnejše dejstvo naše graditve v preteklem letu to, da nam je uspelo doseči *odločilni prelom* na področju produktivnosti dela. Ta prelom se je pokazal v razvijanju *ustvarjalne iniciative* in močnega *delovnega poleta* milijonskih množic delavskega razreda na fronti socialistične graditve. To je naša prva in osnovna *pridobitev* v preteklem letu.

Za razvijanje ustvarjalne iniciative in delovnega poleta množic je prihajala spodbuda po treh osnovnih linijah: a) po liniji borbe zoper birokratizem, ki uklepa delovno iniciativo in delovno aktivnost množic — po poti *samo-kritike*; b) po liniji borbe s postopači in kršilci proletarske delovne discipline — po poti *socialističnega tekmovanja*; končno, c) po liniji borbe zoper rutino in okostenele navade v produkciji — po poti organiziranja *nepretirganega dela*. Posledica tega je velikanska pridobitev na fronti dela v podobi delovnega entuziazma in medsebojnega pozivanja milijonskih množic delavskega razreda na delo na vseh koncih in krajih naše neizmerno dežele. Pomen te pridobitve je v resnici neprecenljiv, kajti edinole delovni polet in delovni entuziazem milijonskih množic lahko zagotovita tisto postopno naraščanje produktivnosti dela, ki si brez njega ni mogoče niti zamisliti dokončne zmage socializma nad kapitalizmom.

»Produktivnost dela — pravi Lenin — je v zadnji instanci najvažnejše, poglavitno za zmago novega družbenega reda. Kapitalizem je ustvaril tolikšno produktivnost dela, kakor je fevdalizem ni nikoli poznal. Kapitalizem je mogoče dokončno premagati in bo tudi dokončno premagan s tem, da bo socializem rodil novo, neprimerno višjo produktivnost dela.« (XXIV. zv., str. 342.)

Izhajajoč iz te misli, pravi Lenin:

»Prežeti nas mora tisti delovni entuziazem, tista volja do dela in vztrajnost, ki je sedaj pogoj za naglo rešitev delavcev in kmetov, za rešitev narodnega gospodarstva.« (XXV. zv., str. 477.)

Taka je naloga, ki jo je zastavil Lenin partiji.

Preteklo leto je pokazalo, da partija uspešno izpolnjuje to nalogo in odločno premaguje težave, ki jih srečuje na tej poti.

Tako je s prvo veliko pridobitvijo partije v preteklem letu.

## II

### NA PODROČJU GRADITVE INDUSTRIJE

V nerazdružni zvezi s to prvo pridobitvijo partije je njena druga pridobitev. Ta druga pridobitev partije je v tem, da smo v preteklem letu v glavnem ugodno rešili *problem akumulacije* sredstev za kapitalno graditev težke industrije, *pospešili* razvojni tempo proizvodnje produkcijskih sredstev in ustvarili predhodne pogoje za preobrazbo naše dežele v deželo *kovin*. To je naša druga in osnovna *pridobitev* v preteklem letu.

Problem lahke industrije ne predstavlja posebnih težav. Rešili smo ga že pred nekoliko leti. Težji in važnejši je problem težke industrije. *Težji* zato, ker zahteva orjaških investicij, pri čemer težka industrija, kakor nam kaže zgodovina industrijsko zaostalih dežel, ne more prebiti brez orjaških dolgoročnih posojil. *Vvažnejši* zato, ker brez razvoja težke industrije ne moremo zgraditi nikakršne industrije, ne moremo izvesti nikakršne industrializacije. Ker pa nismo imeli in nimamo niti dolgoročnih posojil niti kolikor toliko dolgotrajnih kreditov, postaja akutnost tega problema za nas več kakor očitna. Prav to je tudi izhodišče kapitalistom

vseh dežel, ko nam odtegujejo posojila in kredite v upanju, da ne bomo s svojimi lastnimi silami kos problemu akumulacije, da si bomo razbili glavo ob vprašanju rekonstrukcije težke industrije in da bomo primorani pasti pred njimi na kolena in se dati zaslužjiti.

Kaj pa nam v tem pogledu govore rezultati preteklega leta? Pomen rezultatov preteklega leta je v tem, da razbijajo na drobne kose račune gospodov kapitalistov. Preteklo leto je pokazalo, da se kljub javni in tajni finančni blokadi ZSSR nismo dali zaslužjiti kapitalistom in da smo s svojimi lastnimi silami uspešno rešili problem akumulacije ter tako postavili temelje težki industriji. Tega ne morejo sedaj zanikati niti najbolj zagrizeni sovražniki delavskega razreda. In res, če so investicije kapitala v veliko industrijo znašale v preteklem letu nekaj nad 1600 milijonov rubljev in je od tega šlo okoli 1300 milijonov za težko industrijo — letos pa so investicije kapitala v veliko industrijo presegle že vsoto 3400 milijonov rubljev in bo šlo od tega več kakor 2500 milijonov za težko industrijo; če je celotna produkcija velike industrije narasla v preteklem letu za 23 %, produkcija same težke industrije pa za 30 %, medtem ko bo letos povprečna produkcija velike industrije narasla že za 32 %, produkcija same težke industrije pa za 46 % — mar ni jasno, da problem akumulacije za zgraditev težke industrije ne predstavlja za nas več nepremagljivih težav? Kako je mogoče dvomiti, da gremo s pospešenim korakom naprej po poti razvoja naše težke industrije, da prehitavamo stari tempo in puščamo za seboj svojo »tradicionalno« zaostalost?

Ali se je po vsem tem še mogoče čuditi, če smo v preteklem letu daleč presegli predhodne postavke petletke, in če se je optimalna varianta petletke, o kateri so trdili buržoazni pisuni, da je »nedosegljiva fantazija«, in ki je navdajala z grozo naše desne oportuniste (Buharinova skupina), spremenila v praksi v minimalno varianto petletke?

»Rešitev Rusije — pravi Lenin — ni le dobra letina v kmečkem gospodarstvu — to je še zelo malo — in ne le dobro urejena lahka industrija, ki oskrbuje kmete s predmeti potrošnje — tudi to je še zelo malo — nam je potrebna tudi *težka* industrija... Če ne bomo rešili problema težke industrije, če je ne bomo obnovili, ne bomo mogli zgraditi nikakršne industrije, brez nje pa sploh propademo kot samostojna dežela... Težki industriji je potrebna državna podpora v denarju. Če je ne bomo našli, tedaj bomo kot civilizirana država — da o socialistični niti ne govorim — propadli.« (XXVII. zv., str. 349.)

Tako ostro torej formulira Lenin problem akumulacije in malogo partije, da zgradi težko industrijo.

Preteklo leto je pokazalo, da partija uspešno izpolnjuje to nalogo in odločno premaguje vse in vsakršne težave na tej poti.

To seveda ne pomeni, da v industriji ne bo več velikih težav. Zgraditev težke industrije ne sloni samo na problemu akumulacije. Zgraditev težke industrije sloni še tudi na problemu kadrov, na problemu: a)  *vključitve* desetisočev sovjetsko čutečih tehnikov in specialistov v socialistično graditev in b) na problemu  *vzgoje* novih rdečih tehnikov in rdečih specialistov iz vrst delavskega razreda. Če smo lahko mnenja, da je problem akumulacije v glavnem rešen, pa čaka problem kadrov še na svojo rešitev. Problem kadrov pa je sedaj, v okoliščinah tehnične rekonstrukcije industrije, odločilni problem socialistične graditve.

»Glavno — pravi Lenin — kar nam manjka, je kulturalnost, je to, da ne znamo upravljati... Ekonomsko in politično nam nep v polni meri zagotavlja možnost, zgraditi fundament socialistične ekonomike. Gre 'samo' za kulturne sile proletariata in njegove avangarde.« (XXVII. zv., str. 207.)

Očitno je, da gre tu predvsem za problem »kulturnih sil«, za problem kadrov v gospodarski graditvi na sploh, v graditvi in upravljanju industrije še posebej.

Iz tega pa izhaja, da ne moremo biti mnenja, da je problem težke industrije popolnoma rešen, in to ne glede na velikanske uspehe na področju akumulacije, ki so življenjsko važnega pomena za težko industrijo, dokler ne bomo rešili tudi problema kadrov.

Od tod naloga partije — lotiti se z zavihanimi rokavi problema kadrov in obvladati to trdnjavo za vsako ceno.

Tako je z drugo pridobitvijo partije v preteklem letu.

### III

#### NA PODROČJU GRADITVE KMETIJSTVA

Končno, o tretji pridobitvi partije v preteklem letu, ki je organsko povezana s prvima dvema pridobitvama. Gre za *korenit preokret* v razvoju našega poljedelstva od malega in zaostalega *individualnega* gospodarstva k velikemu in naprednemu *kolektivnemu* poljedelstvu, k skupnemu obdelovanju zemlje, strojno-traktorskim postajam, zadrugam in kolhozom, ki se opirajo na novo tehniko, in končno k sovhozom-orjakom, ki so opremljeni s stotinami traktorjev in kombajnov. Pridobitev partije je na tem področju v tem, da nam je uspelo *preusmeriti* osnovne kmečke množice v vrsti okrajev s stare, *kapitalistične* razvojne poti, od katere ima korist samo peščica bogatašev-kapitalistov, ogromna večina kmetov pa mora životariti v revščini — na novo, *socialistično* razvojno pot, ki odriwa bogataše-kapitaliste, srednje kmete in vaško revščino pa opremlja na nov način, daje jim v roke novo orodje, daje jim v roke traktorje in kmetijske stroje, da se bodo lahko povzpeli iz revščine in kulaškega suženjstva na široko cesto združnega, kolektivnega obdelovanja zemlje. Pridobitev partije je v tem, da nam je uspelo organizirati ta *koreniti preokret* v samih kmečkih množicah in potegniti za seboj široke množice vaške revščine in srednjih kmetov ne glede na neizmerne



težave, ne glede na obupen odpor vseh mogočih temnih sil od kulakov in popov do filistrov in desnih oportunistov.

Oglejmo si nekaj števil. Leta 1928 je znašala setvena površina v sovhozih 1,425.000 ha s produkcijo tržnega žita preko šest milijonov stotov (kar je preko 36 milijonov pudov), setvena površina v kolhozih pa je znašala 1,390.000 ha s produkcijo tržnega žita okoli tri in pol milijona stotov (preko dvajset milijonov pudov). Leta 1929 je znašala setvena površina v sovhozih 1,816.000 ha s produkcijo tržnega žita okoli osem milijonov stotov (okoli 47 milijonov pudov), setvena površina v kolhozih pa je znašala 4,262.000 ha s produkcijo tržnega žita okoli trinaest milijonov stotov (okoli 78 milijonov pudov). V letošnjem, 1930. letu bo setvena površina v sovhozih prav gotovo znašala po kontrolnih številkah 3,280.000 ha s produkcijo tržnega žita okoli 18 milijonov stotov (okoli 110 milijonov pudov), setvena površina v kolhozih pa bo znašala 15 milijonov hektarjev s produkcijo tržnega žita okoli 49 milijonov stotov (okoli 300 milijonov pudov). Z drugimi besedami, produkcija tržnega žita v sovhozih in kolhozih bo v letošnjem, 1930. letu prav gotovo znašala preko 400 milijonov pudov, to je preko 50 % produkcije tržnega žita v osem kmetijstvu (promet izven vasi).

Priznati moramo, da takih burnih razvojnih tempov ne pozna celo naša socializirana velika industrija, ki se njeni razvojni tempi na sploh odlikujejo po velikem razmahu.

Mar ni jasno, da ima naše mlado veliko socialistično poljedelstvo (kolhozno in sovhozno) veliko bodočnost in da bo delalo čudeže v svojem razvoju?

Ta velikanski uspehi na področju kolhozne graditve si razlagamo z vrsto vzrokov, od katerih bi bilo treba poudariti vsaj naslednje.

Razlagamo si ga predvsem s tem, da je partija vodila leninistično politiko vzgajanja množic, da je dosledno pritegovala kmečke množice v kolhoze s tem, da je ustanav-

ljala in razširjala zadružna združenja. Razlagamo si ta uspeh s tem, da se je partija uspešno borila tako proti tistim, ki so skušali prehiteti gibanje in dekretirati razvoj kolhozov (»levi« frazerji), kakor tudi proti tistim, ki so skušali vleči partijo nazaj in ostati na repu gibanja (desni kreteni). Brez take politike bi partija ne mogla spremeniti kolhoznega gibanja v resnično množično gibanje kmetov samih.

»Ko so petrograjski proletariat in vojaki petrograjske posadke prevzemali oblast — je rekel Lenin — so prav dobro vedeli, da bo graditev na vasi naletela na velikanske težave; da bo tu treba napredovati bolj počasi, da bi bil največji nesmisel, če bi tu poskušali z dekreti in zakoni uvajati skupno obdelovanje zemlje, da bi na to pristalo le neznatno število zavednih kmetov, medtem ko si ogromna večina kmetov ne zastavlja te naloge. Zato smo se omejevali na to, kar je za razvoj revolucije absolutno potrebno: v nobenem primeru ne prehitevati razvoja množic, temveč čakati, dokler ne začne rasti progresivno gibanje iz lastnih izkušenj teh množic, iz njihove lastne borbe.« (XXIII. zv., str. 252.)

Če je partija izbojevala velikansko zmago na fronti kolhozne graditve, jo je izbojevala zato, ker je natanko izpolnjevala to Leninovo taktično navodilo.

Ta velikanski uspeh na področju kmetijske graditve si razlagamo — drugič — s tem, da je sovjetska oblast pravilno upoštevala naraščajoče potrebe kmetov po novi opremi, po novi tehniki, da je pravilno upoštevala brezižhodni položaj kmetov, če ostanejo pri starih oblikah obdelovanja zemlje in da je, upoštevajoč vse to, pravočasno organizirala pomoč kmetom v obliki postaj za izposojanje kmetijskih strojev, v obliki traktorskih kolon, v obliki organizacije kolektivnega obdelovanja zemlje, v obliki ustanavljanja kolhozov in končno v obliki vsestranske pomoči, ki jo nudijo kmečkemu gospodarstvu sovhozi. V zgodovini človeštva se je prvič pojavila oblast, oblast sovjetov, ki je v praksi pokazala svojo pripravljenost in

sposobnost, da nudi delovnim kmečkim množicam sistematično in dolgotrajno *produkcijsko* pomoč. Mar ni jasno, da so delovne kmečke množice, ki trpe zaradi pomanjkanja opreme, odkar stoji svet, nujno morale zagrabit za to pomoč in stopiti na pot kolhoznega gibanja? Ali se je mar mogoče čuditi, če bo odslej staro delavsko geslo: »z obrazom proti vasi« dopolnilo novo geslo kmetov-kolhoznikov: »z obrazom proti mestu«?

Ta velikanski uspeh na področju kolhozne graditve si razlagamo končno s tem, da so vzeli to stvar v roke najboljše delavci naše dežele. V mislih imam delavske brigade, ki jih na desetine in stotine dela po glavnih okrajih naše dežele. Priznati je treba, da so od vseh obstoječih in mogočih propagandistov za kolhozno gibanje delavci-propagandisti najboljše propagandisti med kmečkimi množicami. Kaj naj bi bilo čudnega na tem, če se je delavcem posrečilo prepričati kmete o prednosti velikega kolektivnega gospodarstva pred individualnim majhnim gospodarstvom. in to tem bolj, ker so obstoječi kolhozi in sovhozi nazoren primer za to prednost?

Iz takih tal je torej zrasla naša pridobitev na področju kolhozne graditve, pridobitev, ki je po mojem mnenju najvažnejša in odločilna pridobitev izmed vseh pridobitev v zadnjih letih.

Razpadli in razpršili so se »znanstveni« ugovori proti možnosti in smotrnosti organizacije velikih žitnih tovarn po 50 do 100.000 hektarjev. Praksa je ovrgla ugovore »znanosti« in ponovno dokazala, da se mora ne samo praksa učiti pri »znanosti«, temveč da tudi »znanosti« ne bi škodilo, če bi se učila pri praksi. V kapitalističnih deželah se orjaške žitne tovarne ne morejo zakoreniniti. Toda naša dežela ni kapitalistična dežela. Ne smemo pozabiti na to »majhno« razliko. Kapitalisti ne morejo organizirati velikih žitnih tovarn, če ne nakupijo cele vrste parcel ali če ne plačujejo absolutne zemljiške rente, kar mora nujno obremeniti pro-

izvodnjo z velikanskimi izdatki, ker je tam privatna zemljiška lastnina. Pri nas pa nasprotno ni nikakršne absolutne zemljiške rente, zemljiške parcele se ne kupujejo in prodajajo, kar mora nujno ustvariti ugodne pogoje za razvoj velikega žitnega gospodarstva, kajti pri nas ni privatne zemljiške lastnine. Pri kapitalistih je cilj velikih žitnih gospodarstev izžemanje maksimalnega dobička ali vsaj izžemanje takega dobička, ki ustreza tako imenovani povprečni normi dobička, zakaj brez tega, če govorim na splošno, kapital sploh nima interesa, da bi se bavil z organizacijo žitnega gospodarstva. Pri nas pa nasprotno velika žitna gospodarstva, ki so hkrati državna gospodarstva, ne potrebujejo za svoj razvoj niti maksimalnega dobička niti povprečne norme dobička, temveč se lahko omejujejo na minimalni dobiček in lahko izhajajo včasih celo brez vsakega dobička, kar spet poraja ugodne pogoje za razvoj velikega žitnega gospodarstva. Končno ne obstoje v kapitalizmu za velika žitna gospodarstva niti posebne kreditne olajšave niti posebne davčne olajšave, medtem ko v sovjetskem sistemu, ki daje prednost in podporo socialističnemu sektorju, take olajšave obstoje in bodo obstajale. Na vse to je pozabila visoko spoštovana »znanost«.

Propadle in razpršile so se trditve desnih oportunistov (Buharinova skupina), da: a) kmetje ne bodo vstopili v kolhoze, da b) more pospešeni razvojni tempo kolhozov izzvati samo množično nezadovoljstvo in razdor med kmeti in delavskim razredom, da c) »velika cesta« socialističnega razvoja na vasi niso kolhozi, temveč zadruga, da č) utegne razvoj kolhozov in ofenziva proti kapitalističnim elementom na vasi imeti za posledico, da bo dežela ostala brez kruha. Vse to se je sesulo in razpadlo v prah kot stara buržoazna liberalna ropotija.

*Protič* — kmetje so stopili v kolhoze, stopile so kar cele vasi, oblasti, okraji.

*Drugič* — množično kolhozno gibanje ne slabi povezave, temveč jo utrjuje, daje ji novo, proizvodno bazo. Sedaj vidijo celo slepci, da se nezadovoljstvo — tudi če bi v osnovnih kmečkih množicah bilo kako resno nezadovoljstvo — ne tiče kolhozne politike sovjetske oblasti, temveč tega, da sovjetska oblast ne more dohitevati kolhoznega gibanja glede preskrbe kmetov s stroji in traktorji.

*Tretjič* — spor o »veliki cesti« socialističnega razvoja na vasi je sholastičen spor, vreden rumenokljunih maloburžoaznih liberalcev, kakršna sta Eichenwald in Slepkov. Jasno je, da so bile »velika cesta«, dokler ni bilo množičnega kolhoznega gibanja, nižje oblike zadruga, nabavna in prodajna zadruga, ko pa se je pojavila na pozornici višja oblika zadruga, njena kolhozna oblika, je ta postala »velika cesta« razvoja. Če govorim brez marekovajev, predstavlja veliko cesto socialističnega razvoja na vasi Leninov združni načrt, ki obsega vse oblike kmetijske zadruga, od najnižjih (prodajno-nabavna zadruga) do najvišjih (proizvodno-kolhozna zadruga). *Staviti* kolhoze zadrugi *nasproti* — pomeni norčevati se iz leninizma in priznavati svojo lastno nevednost.

*Četrtrič*. — sedaj vidijo celo slepci, da bi brez ofenzive proti kapitalističnim elementom na vasi in brez razvijanja kolhoznega in sovhoznega gibanja ne imeli niti odločilnih uspehov pri odkupu žita, ki smo jih dosegli v tekočem letu, kaj šele tiste desetine milijonov nedotaknjenih žitnih rezerv, ki so se že nakopičile v rokah države. Še več, prepričano lahko rečemo, da se zaradi naraščanja kolhoznega gibanja dokončno izmotavamo ali da smo se že celo izmotali iz žitne krize. In če se bodo kolhozi in sovhozi razvijali s pospešenim tempom, nimamo prav nobenega razloga dvomiti, da se bo naša dežela uvrstila čez kaka tri leta med najbogatejše dežele z žitom, če ne bo postala celo najbogatejša žitna dežela na svetu.

V čem je tisto, kar je *ново* v sedanjem kolhoznom gibanju? Novo in odločilno v sedanjem kolhoznom gibanju je to, da v kolhoze ne vstopajo kmetje v posameznih skupinah, kakor se je to dogajalo prej, temveč kar cele vasi, oblasti, okraji, celo okrožja. Kaj pa to pomeni? To pomeni, da je v kolhoze vstopil srednji kmet. V tem je osnova tistega korenitega preloma v razvoju kmetijstva, ki predstavlja najvažnejšo pridobitev sovjetske oblasti v preteklem letu.

Podira se in v prah se spreminja menjševiška »konceptija«  
trockizma o nesposobnosti delavskega razreda, da bi povedel za seboj osnovne kmečke množice na področju socialistične graditve. Sedaj vidijo celo slepci, da se je srednji kmet nagnil na stran kolhozov. Sedaj je jasno vsem, da je petletka industrije in kmetijstva petletka zgraditve socialistične družbe, da ljudje, ki ne verujejo v možnost zgraditve socializma v naši deželi, nimajo pravice pozdravljati našo petletko.

Podira se in v prah se spreminja poslednji up kapitalistov vseh dežel, ki sanjajo o obnovitvi kapitalizma v ZSSR — »sveto načelo privatne lastnine«. Kmetje, ki jih imajo ti kapitalisti za material, ki gnoji tla za kapitalizem, v množicah zapuščajo opevano zastavo »privatne lastnine«  
in prehajajo na tir kolektivizma, na tir socializma. Podira se poslednji up na obnovo kapitalizma.

S tem si med drugim tudi razlagamo obupne poskuse kapitalističnih elementov naše dežele, da bi dvignili proti prodirajočemu socializmu vse sile starega sveta, poskuse, ki vodijo k zaostritvi razredne borbe. Kapitalu ni do tega, da bi »vračal«  
v socializem.

Prav tako si je treba tudi razlagati tisto zlobno tuljenje proti boljševizmu, ki so ga zadnji čas dvignili vsi psičuvaji kapitala, vsakovrstni Struveji in Hesseni, Miljukovi in Kerenski, Dani in Abramoviči. Saj tudi niso mačje solze: propada poslednji up na obnovo kapitalizma.

O čem naj priča ta divji bes razrednih sovražnikov, to besno tuljenje lakajev kapitalizma, če ne o tem, da je partija zares izbojevala odločilno zmago na najtežavnejši fronti socialistične graditve?

»Samo tedaj — pravi Lenin — če nam bo uspelo v praksi pokazati kmetom prednosti družbenega, kolektivnega, zadružnega, artelnega obdelovanja zemlje, samo tedaj, če nam bo uspelo pomoči kmetu s pomočjo zadružnega, artelnega gospodarstva, tedaj šele bo delavski razred, ki ima v svojih rokah državno oblast, v resnici dokazal kmetu, da ima prav, v resnici pritegnil na svojo stran trdno in zagotovo mnogomilijonske kmečke množice.« (XXIV. zv., str. 579.)

Tako zastavlja Lenin vprašanje o načinih, kako je treba pritegniti mnogomilijonske kmečke množice na stran delavskega razreda, o poteh, kako prepeljati kmete na tir kolhozne graditve.

Preteklo leto je pokazalo, da partija uspešno obvladuje to nalogo in odločno premaguje vse in vsakršne težave na tej poti.

»Srednji kmetje — pravi Lenin — bodo v komunistični družbi samo tedaj na naši strani, če jim bomo olajšali in izboljšali ekonomske pogoje njihovega življenja. Če bi jim mogli dati že jutri sto tisoč prvovrstnih traktorjev, če bi jih mogli oskrbeti z bencinom in mašinisti (dobro veste, da je to za enkrat le fantazija), tedaj bi srednji kmet rekel: 'Jaz sem za komunijo' (to je za komunizem). Da bi pa to napravili, je treba najpoprej premagati mednarodno buržoazijo, jo prisiliti, da nam izroči te traktorje, ali pa tako zelo dvigniti našo produktivnost, da jih bomo mogli izdelati sami. Samo na ta način bo to vprašanje pravilno zastavljeno.« (XXIV. zv., str. 170.)

Tako zastavlja Lenin vprašanje o poteh za tehnično rekonstrukcijo srednjega kmeta, o načinih, kako pritegniti srednjega kmeta na stran komunizma.

Preteklo leto je pokazalo, da partija uspešno obvladuje tudi to nalogo. Znano je, da bomo imeli na poljih spomladi letošnjega, 1930. leta že preko 60.000 traktorjev, čez dve

letu preko sto tisoč traktorjev, ko pa pretečeta še dve leti, jih bomo imeli več kakor 250.000. Kar se je zdelo še pred nekaj leti »fantazija«, to bomo lahko sedaj z zvrhano mero spremenili v resničnost.

Tako je s tretjo pridobitvijo partije.

Take so osnovne pridobitve partije v preteklem letu.

#### SKLEP

Z vso paro hitimo po poti industrializacije — socializmu nasproti in puščamo za seboj našo stoletno »moskovitsko« zaostalost. Spreminjamo se v deželo kovin, v deželo avtomobilizacije, v deželo traktorizacije. In ko posadimo ZSSR na avto, mužika pa na traktor — naj nas tedaj poskusijo dohiteti spoštovani kapitalisti, ki se šopirijo s svojo »civilizacijo«. Bomo še videli, katere dežele se bodo takrat lahko »prištevale« med zaostale in katere med napredne.

»Pravda« št. 259, 7. novembra 1929.

J. Stalin, »Vprašanja leninizma«, CZ 1948, str. 295—306.



IZ POLITIČNEGA POROČILA  
CENTRALNEGA KOMITEJA NA XVI. KONGRESU VKP(b)

27. junija 1930

Kaj je bistvo boljševiške ofenzive v naših sedanjih pogojih?

Bistvo boljševiške ofenzive je predvsem to, da mobiliziramo razredno budnost in revolucionarno aktivnost množic proti kapitalističnim elementom naše dežele; da mobiliziramo ustvarjalno iniciativo in samodejavnost množic proti birokratizmu naših ustanov in organizacij, ki zadržuje velikanske rezerve, skrite v globini našega reda, in ne dovoli, da bi jih izkoriščali; da organiziramo tekmovanje in delovni polet množic za dvig produktivnosti dela, za razvijanje socialistične graditve.

Bistvo boljševiške ofenzive je dalje to, da organiziramo preureditev vsega praktičnega dela sindikalnih, združnih, sovjetskih in vseh drugih množičnih organizacij glede na potrebe obdobja rekonstrukcije; da ustvarimo v njih jedro iz najbolj aktivnih in revolucionarnih funkcionarjev ter izrinemo in osamimo oportunistične, tradunionistične, birokratične elemente; da izvržemo iz njih tuje in degenerirane elemente ter dvignemo nove funkcionarje od spodaj.

Bistvo boljševiške ofenzive je nadalje v tem, da mobiliziramo maksimum sredstev za finansiranje naše industrije, za finansiranje naših sovhozov in kolhozov ter da pošljemo za razvijanje vsega tega najboljše ljudi naše partije.

Bistvo boljševiške ofenzive je končno, da partijo samo mobiliziramo za organizacijo ofenzive; da se partijske orga-

nizacije okrepijo in izostrijo s tem, da iz njih vržejo elemente birokratizma in degeneriranosti; da izoliramo in izrinemo predstavnike desnega in »levega« odklona od leninske linije ter dvignemo prave, trdne lenince v prvo vrsto.

Takšne so osnove boljševiške ofenzive v danem momentu.

Kako je partija izvajala ta načrt ofenzive?

Vii veste, da je partija ta načrt uresničevala z vso doslednostjo.

Začela je s tem, da je razvila široko *samokritiko*, osredotočila pozornost množic na pomanjkljivosti naše graditve, na pomanjkljivosti naših organizacij in ustanov. Še na XV. kongresu je bila proglašena potreba, da se okrepi samokritika. Šahtinska afera in škodljivstvo v raznih industrijskih panogah, ki sta odkrila, da manjka posameznim partijskim enotam revolucionarni čut, na eni strani ter borba s kulaštvom in pomanjkljivosti naših vaških organizacij, ki so prišle na dan, na drugi strani, so še bolj sprožili samokritiko. V svojem proglasu 2. junija 1928 je dal CK končno obliko kampanji za samokritiko »od zgoraj navzdol in od spodaj navzgor«, »ne glede na osebnosti«. Partija je postavila mejo med svojo in trockistično »kritiko«, ki prihaja z one strani barikade ter je njen cilj, diskreditirati in oslabiti sovjetsko oblast; proglasila je za nalogo samokritike, da neusmiljeno razkriva pomanjkljivosti v našem delu s tem namenom, da bomo *izboljšali* našo graditev, *okrepili* sovjetsko oblast. Znano je, da je poziv partije našel najživahnejši odziv v množicah delavskega razreda in kmetov.

Partija je nadalje organizirala široko kampanjo za borbo proti *birokratizmu*; izdala je geslo, da naj se partijske, sindikalne, zadružne in sovjetske organizacije očistijo tujih in zbirokratiziranih elementov. Nadaljevanje te kampanje je znani sklep CK in CKK z dne 16. marca 1930, da

se dvigne delavce v državni aparat in uvede množična delavska kontrola nad sovjetskim aparatom (patronat tovarn). Znano je, da je ta kampanja povzročila velikanski polet in aktivnost delavskih množic. Rezultat te kampanje je velik dvig avtoritete partije med delovnimi množicami, povečano zaupanje delavskega razreda v partijo, vstop novih sto tisočev delavcev v partijo, resolucije delavcev, da želijo vstopiti v partijo celi tovarniški oddelki in tovarne. Rezultat te kampanje je končno tudi to, da so se naše organizacije osvobodile vrste zaspanih in birokratičnih elementov, da se je VCSPS<sup>1</sup> osvobodil starega oportunističnega vodstva.

Partija je nadalje organizirala široko socialistično *tekmovanje* in množični *delovni polet* v tovarnah in zavodih. Poziv XVI. konference partije na tekmovanje je stvar postavilo na tir. Udarne brigade jo pomikajo dalje. Leninski komsomol in delavska mladina, ki jo ta vodi, venčata tekmovanje in udarništvo z odločilnimi uspehi. Priznati moramo, da je naša revolucionarna mladina opravila v tej stvaži izredno veliko vlogo. Sedaj že ne more biti dvoma, da je v sedanjem momentu eden izmed najvažnejših, če ne najvažnejše dejstvo naše graditve — socialistično tekmovanje tovarn in zavodov, medsebojno obveščanje sto tisočev delavcev o doseženih uspehih v tekmovanju, široko razvijanje *udarništva*. Samo slepci ne vidijo, da se je v psihologiji množic in v njihovem odnosu do dela izvršil velikanski preobrat, ki je v temelju spremenil lice naših zavodov in tovarn. Ni še tako dolgo, ko so se pri nas čuli glasovi, da je tekmovanje in udarništvo »privlečeno za lase« in da se »ne bo moglo obdržati«. Sedaj ti »modri« ljudje niso vredni niti posmeha — imajo jih preprosto za »modrece«, ki so svoj čas že odživel. Tekmovanje in udarništvo je sedaj že izbojevana in utrjena stvar. Dejstvo je, da je

<sup>1</sup> VCSPS — Vsezvézni centralni sindikalni svet. — Prev.

socialistično tekmovanje pri nas zajelo nič manj kakor dva milijona delavcev, v udarne brigade pa jih pritegnilo več kakor milijon.

Najpomembnejše v tekmovanju je to, da vrši temeljit preobrat v pojmovanju ljudi o delu, spreminja delo iz sramotnega in težkega bremena, kakor so o njem prej mislili, v stvar časti, v stvar slave, v stvar poguma in herojstva. Ničesar podobnega ni in ne more biti v kapitalističnih deželah. Tam, pri njih, pri kapitalistih je najbolj zaželena stvar, ki zasluži družbeno priznanje — imeti rento, živeti od obresti, biti prost dela, ki ga imajo za prezira vreden posel. Pri nas v ZSSR pa postaja nasprotno najbolj zaželena stvar, ki zasluži družbeno priznanje, možnost biti heroj dela, možnost biti heroj udarnišтва, obdan z aureolo spoštovanja med milijoni delavskih množic.

Za prav tako pomembno v tekmovanju moramo imeti dejstvo, da se začenja širiti tudi na vasi, da je zajelo že naše kolhoze in sovhoze. Vsi poznate številna dejstva pravega delovnega navdušenja v milijonskih množicah sovhoznikov in kolhoznikov.

Kdo je pred dvema letoma lahko sanjal o takih uspehih tekmovanja in udarnišťva?

Partija je mobilizirala nadalje finančna sredstva države za razvijanje sovhozov in kolhozov, poslala v sovhoze najboljše organizatorje, dala v pomoč kolhozom 25.000 najboljših delavcev, dvignila najboljše ljudi izmed kolhoznih kmetov v vodstvo kolhozov, organizirala mrežo tečajev za kolhoznike in na ta način položila temelje za zgraditev trdnih in preizkušenih kadrov kolhoznega gibanja.

Partija je končno reorganizirala svoje lastne vrste za borbo, oborožila tisk z novim orožjem, organizirala borbo na dveh frontah — uničila ostanke trockizma, popolnoma razbila desne odklonaše, izolirala kompromisarje in na ta način zagotovila za uspešen nastop nujno potrebno enotnost svojih vrst na osnovi leninske linije; pravilno je vodila

ofenzivo, zavrnila v molk in postavila na pravo mesto tako postepenovec<sup>1</sup> iz tabora desnih kakor tudi »levih« zaletelov na področju kolhoznega gibanja.

To so glavni ukrepi partije, ki jih je izvedla, da bi se ofenziva izpolnila na vsej fronti.

Vsi veste, da je to ofenzivo kronal uspeh na vseh področjih našega dela.

In tu je vzrok, da se nam je posrečilo premagati vrsto težav v obdobju obnove našega narodnega gospodarstva.

Tu je vzrok, da lahko in z uspehom premagujemo največjo težavo v naši graditvi — da usmerjamo osnovne kmečke množice v socializem.

Tujci včasih sprašujejo o notranjem položaju v ZSSR. Ali se mar sploh lahko dvomi o tem, da je notranji položaj ZSSR trden in neomajen? Poglejte kapitalistične dežele, naraščanje krize in brezposelnosti v teh deželah, na stavke in lokaute, na protivladne demonstracije — kako je tu sploh mogoče primerjati notranji položaj v teh deželah in notranji položaj v ZSSR?

Priznati moramo, da je sedaj sovjetska oblast najtrdnjša oblast od vseh sedanjih oblasti v svetu. (*Ploskanje.*)

»Vprašanja leninizma«, str. 391—394, X. izd.

<sup>1</sup> *Postepenovec* — pristaši počasnega, postopnega razvoja, nasprotniki odločnih, revolucionarnih metod. — Prev.

## O NALOGAH GOSPODARSTVENIKOV

*Govor na prvi vsezvezni konferenci funkcionarjev socialistične industrije 4. februarja 1931*

Tovariši! Delo vaše konference se bliža h koncu. Sedaj boste sprejemali resolucije. Ne dvomim, da jih boste sprejeli soglasno. V teh resolucijah — s katerimi sem se že nekoliko seznanil — odobravate kontrolne številke za industrijo v l. 1931 in se obvezujete, da jih boste izpolnili.

Beseda boljševika je resna beseda. Boljševiki imajo navado, da izpolnijo, kar so obljubili. Kaj pa pomeni, obvezati se, da boste izpolnili kontrolne številke za l. 1931? To pomeni — zagotoviti splošni prirastek industrijske proizvodnje za 45 %. To pa je zelo velika naloga. Še več. Ta obveza ne pomeni samo, da obljublimate izpolniti našo petletko v štirih letih — to je že odločeno in za to niso potrebne nobene resolucije več — to pomeni, da jo obljublimate izpolniti v treh letih, in to v osnovnih, odločilnih panogah industrije.

Lepo je, da konferenca obljublja izpolniti plan za l. 1931, izpolniti petletko v treh letih. Toda »grenke izkušnje« so nas spametovale. Vemo, da se obljube ne izpolnjujejo vselej. V začetku l. 1930 je bila tudi dana obljuba, da bo letni plan izpolnjen. Takrat je bilo treba povčhati proizvodnjo v naši industriji za 31 do 32 %. Vendar ta obljuba ni bila izpolnjena v vsem obsegu. Prirastek industrijske proizvodnje je znašal l. 1930 dejansko le 25 %. Zastaviti moramo vprašanje: ali se ne bo ponovilo isto tudi letos? Voditelji, funkcionarji naše industrije zdaj obljub-

ljajo, da bodo v l. 1931 povečali industrijsko produkcijo za 45 %. Toda kaj nam jamči, da bo ta obljuba izpolnjena?

Kaj je potrebno za to, da bi izpolnili kontrolne številke, da bi povečali proizvodnjo za 45 %, da bi izpolnili petletko ne v štirih, temveč — v osnovnih in odločilnih panogah — v treh letih?

Za to sta potrebna dva osnovna pogoja.

Prvič, da bi bile za to realne, ali kakor se izražajo pri nas, »objektivne« možnosti.

Drugič, da bi hoteli in znali voditi naša podjetja tako, da se te možnosti uresničijo.

Ali smo imeli lani »objektivne« možnosti za to, da bi bili v celoti izpolnili plan? Da, imeli smo jih. Nesporna dejstva pričajo o tem. Ta dejstva so, da je marca in aprila lanskega leta narasla industrijska proizvodnja za 31 % v primeri s prejšnjim letom. Zakaj pa nismo, vprašam, izpolnili plana za vse leto? Kaj nas je oviralo? Česa nam je manjkalo? *Manjkalo nam je znanja, kako izkoristiti obstoječe možnosti. Manjkalo nam je znanja, kako pravilno voditi tovarne, podjetja, rudnike.*

Imeli smo prvi pogoj: »objektivne« možnosti za izpolnitev plana. Nismo pa imeli v zadostni meri drugega pogoja: znanja, kako voditi proizvodnjo. In prav zato, ker nam je manjkalo znanja, kako voditi podjetja, prav zato plana nismo izpolnili. Namesto 31—32 % smo dosegli samo 25 % prirastka.

25 % *prirastka* je seveda velika stvar. Nobena kapitalistična dežela ni imela v l. 1930 in tudi sedaj nima *prirastka* v proizvodnji. V vseh kapitalističnih deželah brez izjeme proizvodnja naglo *pada*. V takih pogojih je 25 % *prirastka* velik korak naprej. Vendar bi bili lahko dosegli več. Za to smo imeli vse potrebne »objektivne« pogoje.

Torej, kaj nam jamči, da se letos ne bo ponovil lanskoletni primer, kaj nam jamči, da bo plan izpolnjen v vsem obsegu, da bomo izkoristili obstoječe možnosti, kakor jih

je treba izkoristiti, in da vaša obljuba ne bo ostala v enem svojem delu na papirju?

V zgodovini držav, v zgodovini dežel, v zgodovini armad so bili primeri, ko so bile dane vse možnosti za uspeh, za zmago, pa so te možnosti ostale neizrabljene, ker voditelji niso videli teh možnosti, jih niso znali izkoristiti, in armade so bile poražene.

Ali imamo vse možnosti, ki so neogibno potrebne za to, da bi bile kontrolne številke za l. 1931 izpolnjene?

Da, te možnosti imamo.

V čem so te možnosti, kaj je potrebno za to, da bi se te možnosti uresničile?

Predvsem so potrebna zadostna *prirodna bogastva* v deželi: železna ruda, premog, nafta, žito, bombaž. Ali jih imamo? Imamo jih. Imamo jih celo več nego katera koli druga dežela. Vzemimo n. pr. Ural, ki predstavlja tako kombinacijo bogastev, kakršne ne najdeš v nobeni drugi deželi. Ruda, premog, nafta, žito — le česa ni na Uralu! V naši deželi imamo vse razen morda kavčuka. Čez leto — dve pa bomo imeli tudi kavčuk. Kar se tega tiče, kar se tiče prirodnih bogastev smo popolnoma preskrbljeni. Imamo jih celo več, kakor treba.

Kaj je še potrebno?

Potrebna je *taka oblast*, ki bi hotela in mogla začeti izkoriščati ta ogromna prirodna bogastva v korist ljudstva. Ali imamo tako oblast? Imamo jo. Res je, naše delo za izkoriščanje prirodnih bogastev ne poteka vselej brez trenja med našimi lastnimi funkcionarji. Lani n. pr. se je morala sovjetska oblast precej boriti glede ustanovitve druge premogovno-metalurške baze, ki se brez nje ne moremo več razvijati. Vendar smo te zapreke že premagali in kmalu bomo imeli tudi to bazo.

Kaj je še potrebno?

Potrebno je še to, da bi ta oblast uživala *podporo* milijonskih množic delavcev in kmetov. Ali uživa naša oblast



tako podporo? Da, uživa jo. Na vsem svetu ne boste našli oblasti, ki bi uživala tolikšno podporo delavcev in kmetov, kakor jo uživa sovjetska oblast. Ne bom se skliceval na to, kako narašča socialistično tekmovanje, kako narašča udarništvo, kako se razvija borba za industrijski in finančni protiplan. Vsa ta dejstva, ki nazorno kažejo, kako podpirajo sovjetsko oblast milijonske množice, so splošno znana.

Kaj je še potrebno, da bi izpolnili in presegli kontrolne številke za l. 1931?

Potreben je še obstoj *takega reda*, ki ga ne bi mučile neozdravljive bolezni kapitalizma in ki bi temeljito prekašal kapitalizem. Kriza, brezposelnost, razsipavanje, revščina širokih množic — to so neozdravljive bolezni kapitalizma. Naš red ne pozna teh bolezni, ker je oblast v naših rokah, v rokah delavskega razreda, ker vodimo plansko gospodarstvo, ker načrtno akumuliramo sredstva in jih pravilno razporejamo po panogah narodnega gospodarstva. Pri nas nimamo neozdravljivih bolezni kapitalizma. To je naša odlika, to je naša odločilna prednost pred kapitalizmom. Poglejte, kako skušajo kapitalisti najti izhod iz krize. Do skrajnosti znižujejo delavsko mezdo. Do skrajnosti znižujejo ceno surovinam in živilom. Še za mar jim pa ni, da bi vsaj nekoliko znižali cene industrijskim izdelkom. To se pravi, da hočejo najti izhod iz krize na račun osnovnih potrošnikov blaga, na stroške delavcev, na stroške kmetov, na stroške delovnega ljudstva vseh dežel, ki proizvajajo surovine in živila. Kapitalisti sami žagajo vejo, na kateri sedé. In namesto da bi kriza prenehala, se še pogloblja, kopičijo se novi pogoji, ki povzročé novo, še ostrejšo krizo. Naša prednost je v tem, da ne poznamo kriz hiperprodukcije, da nimamo in ne bomo imeli milijonov brezposelnih, da v naši proizvodnji ne vlada anarhija, ker imamo plansko gospodarstvo. To pa še ni vse. Mi smo dežela najbolj koncentrirane industrije. To pomeni, da

lahko gradimo svojo industrijo na osnovi najmodernejših tehnike in zaradi tega dosegamo nesluteno produktivnost dela, neverjetni tempo akumulacije. V preteklosti je bila naša slabost v tem, da je naša industrija slonela na razpršenih in majhnih kmečkih gospodarstvih. Toda to je *bilo*. Sedaj tega ni več. Jutri, morda čez leto dni, bomo postali dežela največjega kmetijstva na svetu, Sovhozi in kolhozi — to so oblike velikega gospodarstva — so že letos dali polovico vsega našega tržnega žita. To pa pomeni, da nam nudi naš red, sovjetski red, take možnosti za hitro napredovanje, o kakršnih ne more sanjati nobena buržoazna dežela.

Kaj je še potrebno za to, da bomo napredovali z orjaškimi koraki?

Za to je potrebna *partija*, dovolj strnjena in enotna, da lahko usmeri napore vseh najboljših ljudi delavskega razreda k *enemu samemu cilju*, in dovolj izkušena, da se ne bo ustrašila težav in bo sistematično izvajala pravilno, revolucionarno, boljševisko politiko. Ali imamo tako partijo? Da, imamo jo. Ali je njena politika pravilna? Da, pravilna je, ker nam prinaša velike uspehe. To priznavajo sedaj ne samo prijatelji, temveč tudi sovražniki delavskega razreda. Poglejte, kako kriče in besnijo proti naši partiji vsem znani »spoštovani« *gentlemani* — Fish v Ameriki, Churchill v Angliji, Poincaré v Franciji! Zakaj tako kriče in besnijo? Zato, ker je politika naše partije pravilna, ker nam prinaša uspeh za uspehom.

To so, tovariši, vse tiste možnosti, ki nam olajšujejo uresničevanje kontrolnih števil za l. 1931, ki nam omogočajo izpolniti petletko v štirih letih, v odločilnih panogah pa celo — v treh letih.

Prvi pogoj za izpolnitev plana — »objektivne« *možnosti* — torej že imamo.

Ali pa imamo tudi drugi pogoj — ali znamo te možnosti tudi izkoristiti?

Z drugimi besedami, ali se pri nas pravilno vodijo tovarne, podjetja, rudniki? Ali je tu pri nas vse v redu?

Žal s to stvarjo ni vse v redu. In to moramo kot boljševiki povedati naravnost in odkrito.

Kaj pomeni voditi proizvodnjo? Pri nas ne gledajo vselej po boljševiško na vprašanje vodstva podjetij. Pri nas često mislijo, da pomeni voditi — podpisovati akte. To je žalostno, a je resnica. Včasih se človek pri tem nehote spomni Ščedrinovih pompadurjev.<sup>1</sup> Ali se spominjate, kako je pompadurka poučevala mladega pompadurja: ne beli si glave z znanostjo, ne poglobljaj se v zadevo, s tem naj se ukvarjajo drugi, to ni tvoja stvar — tvoja stvar je, da vodiš, da podpisuješ akte. V svojo sramoto moramo priznati, da je tudi med nami, boljševiki, precej takih, ki vodijo s tem, da podpisujejo akte. Da bi se pa v stvar poglobili, da bi obvladali tehniko in postali mojstri v svoji stroki — o tem ni ne duha ne sluha.

Kako se je moglo zgoditi, da smo mi, boljševiki, ki smo izvedli tri revolucije, ki smo zmagovito končali strahovito državljansko vojno, zgradili industrijo in rešili s tem eno najtežjih nalog, ki smo povedli kmete na pot socializma — kako se je moglo zgoditi, da smo pri vodstvu proizvodnje kapitulirali pred koščkom papirja?

Vzrok je ta, da je lažje podpisovati akte, kakor voditi proizvodnjo. No, in mnogo gospodarstvenikov je šlo po tej liniji najmanjšega odpora. Tu smo krivi tudi mi, je kriv tudi center. Pred desetimi leti smo dali geslo: »Ker komunisti še ne poznajo proizvodjalne tehnike, kakor bi bilo treba, ker se morajo še učiti, kako se upravlja proizvodnja, naj vodijo proizvodnjo stari tehniki in inženirji, strokovnjaki, vi pa, komunisti, se ne vmešavajte v tehnična vprašanja, temveč namesto tega študirajte tehniko, študirajte

<sup>1</sup> *Pompadur* — tip omejenega in samovoljnega uradnika v delu slavnega ruskega satirika Saltikova-Ščedrina: »Pompadurji in pompadurke«. — Prev.

neutrudno znanost o upravljanju proizvodnje, da boste potem skupaj s strokovnjaki, ki so nam ostali zvesti, postali resnični voditelji proizvodnje, njeni resnični gospodarji.« Tako je bilo geslo. Kaj pa se je zgodilo v resnici? Drugi del te formule so zavrgli, ker se je teže učiti, kakor podpisovati akte, prvi del formule pa so poplitvili s tem, da so nevmešavanje tolmačili kot namig, da se ni treba učiti tehnike proizvodnje. Posledica je bila omejenost, škodljiva in nevarna omejenost, in čim prej se je otresemo, tem bolje.

Življenje samo nas je ponovno opozarjalo na nered v tej stvari. Šahtinski proces je bil prvo opozorilo. Šahtinski proces je pokazal, da je partijskim organizacijam in sindikatom nedostajalo revolucionarne čuječnosti. Pokazal je, da so naši gospodarstveniki škandalozno zaostali v pogledu tehnike, da nekateri stari inženirji in tehnikji — ker jih nihče ne kontrolira — prav lahko zdrknejo na pot sabotaže, in to tem bolj, ker so jim nenčno za petami »s ponudbami« sovražniki iz inozemstva. Drugo opozorilo je proces »industrijske partije«.

Seveda — sabotaža temelji na razredni borbi. Seveda — razredni sovražnik se besno upira socialistični ofenzivi. Toda samo to premalo pojasnjuje tako bujen razcvet sabotaže.

Kako se je moglo zgoditi, da je sabotaža zavzela tolikšen obseg? Kdo je tega kriv? Tega smo krivi mi. Če bi bili drugače zastavili vodstvo gospodarstva, če bi se bili veliko prej lotili študija tehnične strani proizvodnje, če bi obvladali tehniko, če bi se pogosteje in razumno vmešavali v vodstvo gospodarstva — tedaj bi se saboterjem ne bilo posrečilo napraviti tako velike škode.

Potreba je, da sami postanemo specialisti, mojstri svoje stroke, posvetiti moramo vso svojo pozornost tehničnemu znanju — to je tisto, kar je zahtevalo od nas življenje. Toda niti prvo opozorilo in celo niti drugo opozorilo ni

zagotovilo nujnega preokreta. Skrajni čas je, že dolgo je skrajni čas, da posvetimo tehniki vso svojo pozornost, skrajni čas je, da zavržemo staro, preživelo geslo o ne-vmešavanju v tehniko in da sami postanemo specialisti, veščaki, popolni gospodarji v svoji stroki.

Pogosto nas vprašujejo, zakaj nimamo individualnega vodstva? Ni ga in ga ne bo tako dolgo, dokler ne bomo obvladali tehnike. Dokler ne bo med nami, med boljseviki, zadostnega števila ljudi, ki dobro poznajo vprašanja tehnike, ekonomike in financ, tako dolgo tudi ne bomo imeli pravega individualnega vodstva. Napišite resolucij, kolikor hočete, rotite se s kakršnimi koli besedami — če ne boste obvladali tehnike, ekonomike, finančnih vprašanj podjetja, tovarne, rudnika, ne bo iz vsega tega nič, individualnega vodstva ne bo in ga ne bo.

Naloga je torej v tem, da sami obvladamo tehniko, da postanemo sami gospodarji v svoji stroki. Samo to je poročstvo, da bodo naši plani do kraja izpolnjeni in individualno vodstvo ostvarjeno.

To seveda ni lahko, vendar je docela izvedljivo. Znanost, tehnične izkušnje, znanje, vse to si človek lahko pridobi. Danes jih ni, jutri bodo. Poglavitno je to, da bi nas prežela silna boljševiška volja, obvladati tehniko, obvladati znanost proizvodnje. Če je v človeku silna volja, lahko doseže vse, lahko premaga vse.

Včasih vprašujejo ljudje, ali ne bi mogli nekoliko zavreti tempa, zadržati gibanja. Ne, ne moremo, tovariši! Ne smemo zavreti tempa! Nasprotno, kolikor dopuščajo sile in možnosti, jih je treba stopnjevati. To zahtevajo od nas naše obveznosti do delavcev in kmetov ZSSR. To terjajo od nas naše obveznosti do delavskega razreda vsega sveta.

Zavreti tempo — to pomeni zaostati, Zaostale pa tepejo. Mi pa nočemo biti tepeni. Ne, nočemo! Zgodovina stare Rusije je bila med drugim v tem, da so jo neprestano topli zaradi zaostalosti. Toplji so jo mongolski kani. Toplji so jo

turški begi. Tepli so jo švedski fevdalci. Tepli so jo poljsko-litovski pami. Tepli so jo angleško-francoski kapitalisti. Tepli so jo japonski baroni. Tepli so jo vsi — zaradi zaostalosti. Zaradi vojaške zaostalosti, zaradi kulturne zaostalosti, zaradi državne zaostalosti, zaradi industrijske zaostalosti, zaradi kmetijske zaostalosti. Tepli so jo zato, ker jim je to prinašalo dobiček in je ostalo nekaznovano. Spomnite se besed predrevolucijskega poeta: »Uboga si in si bogata, mogočna si in si slabotna, matuška Rusija.« Te besede starega poeta si je dobro zapomnila ta gospoda. Tepli so jo in dodajali: »bogata si« — torej lahko dobro zaslužimo na tvoj račun. Tepli so jo in dodajali: »Uboga si, slabotna si« — torej te lahko tepemo in ropamo brez kazni. Tak je namreč zakon izkoriščevalcev — tepsti zaostale in slabotne. Volčji zakon kapitalizma. Zaostal si, slaboten si — torej nimaš prav, torej te lahko tepemo in zaslužujemo. Mogočen si — torej imaš prav, torej se te moramo varovati.

Zato, vidite, ne smemo več zaostajati.

V preteklosti nismo imeli in nismo mogli imeti domovine. Sedaj pa, ko smo strmoglavili kapitalizem in je oblast pri nas delavska — sedaj pa imamo domovino in branili bomo njeno neodvisnost. Ali hočete, da bi bila naša socialistična domovina poražena in da bi izgubila svojo neodvisnost? Če pa nočete tega, tedaj morate v najkrajšem času odpraviti njeno zaostalost in razviti resnični boljše-viški tempo pri graditvi njenega socialističnega gospodarstva. Druge poti ni. Zato je rekel Lenin v času Oktobra: »Ali smrt, ali dohiteti in prehiteti napredne kapitalistične dežele.«

Zaostali smo za naprednimi deželami za 50—100 let. To vrzel moramo zapolniti v desetih letih. Ali bomo to storili ali pa nas bodo strli.

To, vidite, nam narekujejo naše obveznosti do delavcev in kmetov ZSSR.

Imamo pa še druge, večje in še važnejše obveznosti. To so obveznosti do svetovnega proletariata. Te obveznosti so enake prvim obveznostim. Vendar jih cenimo više. Delavski razred ZSSR je del svetovnega delavskega razreda. Zmagali smo ne le z napori delavskega razreda ZSSR, ampak tudi zaradi podpore svetovnega delavskega razreda. Če bi ne bilo te podpore, bi nas že kdaj razmesarili. Pravijo, da je naša dežela udarna brigada proletariata vseh dežel. To se lepo sliši. Toda to nam nalaga tudi nadvse resne dolžnosti. Zakaj nas podpira mednarodni proletariati, s čim smo si zaslužili tako podporo? S tem, da smo prvi planili v boj proti kapitalizmu, da smo prvi ustvarili delavsko oblast, da smo prvi začeli graditi socializem. S tem, da opravljamo delo, ki bo preobrnilo, ako uspe, ves svet in osvobodilo ves delavski razred. Kaj pa je potrebno, da bi uspelo? Likvidirati je treba našo zaostalost, razviti je treba visoki boljševiški tempo v graditvi. Napredovati moramo tako, da bo delavski razred vsega sveta, ko bo gledal na nas, lahko rekel: to je moj vodilni oddelek, to je moja udarna brigada, to je moja delavska oblast, to je moja domovina — dobro opravljajo svoje delo, naše delo, podprimo jih zoper kapitaliste in zanetimo svetovno revolucijo. Ali je naša dolžnost, da izpolnimo upanje delavskega razreda vsega sveta, da izvršimo svoje obveznosti do njega? Da, to je naša dolžnost, če nočemo, da se za vedno ne osramotimo.

Take so naše obveznosti, notranje in mednarodne.

Kakor vidite, nam te obveznosti narekujejo boljševiški razvojni tempo.

Ne bom rekel, da nismo glede vodstva gospodarstva v teh letih pri nas ničesar opravili. Opravili smo in celo zelo mnogo. Dvakrat smo zvišali industrijsko proizvodnjo v primeri s predvojno produkcijo. Ustvarili smo največjo kmetijsko proizvodnjo na svetu. Napravili pa bi lahko še več, če bi se bili potrudili, da v tem času temeljito obvladamo proizvodnjo, njeno tehniko, njeno finančno-ekonomsko plat.

Najkasneje v desetih letih moramo zapolniti tisto vrzel, za katero smo zaostali za naprednimi kapitalističnimi deželami. Kar se tega tiče, imamo vse »objektivne« možnosti. Samo izkoristiti ne znamo teh možnosti tako, kakor bi bilo treba. To pa je odvisno od nas. *Samo* od nas! Čas je, da se naučimo izkoriščati te možnosti. Čas je, da opustimo jalovo stališče, češ da se nam ni treba vmešavati v proizvodnjo. Čas je, da zavzamemo drugo, novo, sedanjemu obdobju ustrezajoče stališče: da se je treba vmešavati v vse. Če si direktor podjetja — se vtikaj v vse stvari, poglobljaj se v vse, ne prezri ničesar, uči se in se še enkrat uči. Boljševiki morajo obvladati tehniko. Čas je, da boljševiki sami postanejo specialisti. V obdobju rekonstrukcije je tehnika tista, ki odloča vse. In gospodarstvenik, ki noče študirati tehnike, ki noče obvladati tehnike — je karikatura, ne pa gospodarstvenik.

Pravijo, da je težko obvladati tehniko. Ni res! Ni takih trdnjav, da jih boljševiki ne bi mogli zavzeti. Rešili smo vrsto sila težavnih nalog. Strmoglavili smo kapitalizem. Osvojili smo oblast. Zgradili smo orjaško socialistično industrijo. Privedli smo srednjega kmeta na socialistično pot. Kar je s stališča graditve najvažnejšega, smo že opravili. Preostaja nam le še malo: proučiti tehniko, obvladati znanost. Ko pa bomo storili tudi to, bomo dosegli tak tempo, o kakršnem si zdaj niti sanjati ne upamo. In to bomo storili, če bomo le trdno in zares hoteli!

*J. Stalin*, »Vprašanja leninizma«, CZ 1948, str. 358—367.



NOVE RAZMERE — NOVE NALOGE  
GOSPODARSKE GRADITVE

*Govor na konferenci gospodarstvenikov 23. junija 1931*

Tovariši!

Iz gradiva konference je razvidno, da je slika naše industrije, kar se tiče izpolnitve plana, precej pestra. So industrijske panoge, v katerih je proizvodnja v zadnjih petih mesecih narasla v primeri z lanskim letom za 40 do 50 %. So panoge, ki niso dosegle več kakor 20—30 % prirastka. Končno so posamezne industrijske panoge, ki so dale zelo majhen prirastek — kakih 6—10 %, pa tudi manj. Med te zadnje je treba uvrstiti premogovno industrijo in črno metalurgijo. Kakor vidite, je slika pestra.

S čim naj si pojasnimo to pestrost? Kaj je vzrok, da nekatere industrijske panoge tako zaostajajo? Kaj je vzrok, da dajejo nekatere industrijske panoge vsega vkup samo 20—25 % prirastka, premogovna industrija in črna metalurgija pa dajeta še manjši prirastek in zaostajata daleč za drugimi panogami?

Vzrok je ta, da so se pogoji za razvoj industrije v zadnjem času bistveno spremenili, da so nastale nove razmere, ki zahtevajo nove metode v upravi, nekateri naši tovariši pa še vedno delajo po starem kopitu, namesto da bi delovne metode spremenili. Stvar je torej ta, da zahtevajo novi pogoji za razvoj industrije nov način dela, nekateri naši gospodarstveniki pa tega ne razumejo in ne vidijo, da je sedaj treba upravljati na nov način.

To je vzrok, zakaj nekatere naše industrijske panoge tako zaostajajo.

Kakšni pa so novi pogoji za razvoj naše industrije? Od kod so se vzeli?

Teh pogojev je najmanj šestero.

Oglejmo si te pogoje.

## I

### DELOVNA SILA

Gre predvsem za to, da zagotovimo podjetjem *delovno silo*. Poprej je bila navada, da so delavci sami hodili v tovarne, v podjetja — ta stvar je šla torej nekako sama od sebe. Sama od sebe pa je šla zato, ker je vladala brezposelnost, ker se je vas razkrajala na sloje, ker sta revščina in strah pred lakoto gnala ljudi iz vasi v mesto. Ali se spominjate formule: »beg kmeta iz vasi v mesto«? Kaj je sililo kmeta, da je bežal iz vasi v mesto? Strah pred lakoto, brezposelnost, dejstvo, da je bila vas zanj mačeha in da je bil pripravljen pobegniti iz vasi, pa četudi vragu na roge, samo da bi dobil kakršno koli delo.

Tako ali skoraj tako je bilo pri nas v nedavni preteklosti.

Ali moremo reči, da imamo sedaj natanko tako sliko? Ne, tega ne moremo reči. Nasprotno, razmere so se sedaj bistveno spremenile. In prav zato, ker so se razmere spremenile, ne priteka več delovna sila sama od sebe. Kaj pa se je prav za prav spremenilo v tem času? Odpravili smo, prvič, brezposelnost — uničili smo torej tisto silo, ki je gnala delavca na »delovni trg«. Drugič, zadeli smo pri korenini razslojevanje na vasi — premagali smo torej prav tisto množično vaško revščino, ki je gnala kmeta iz vasi v mesto. Poslali smo, končno, v vas na desettisoče traktorjev in kmetijskih strojev, razbili smo kulaka, organizirali

smo kolhoze in omogočili kmetom človeka vredno življenje in delo. Zdaj ni več mogoče reči, da je vas kmetu mačeha. In prav zato, ker ni mogoče reči, da bi bila vas kmetu mačeha, prav zato je začel kmet ostajati v vasi in je prenehal tako »beg kmeta iz vasi v mesto« kakor tudi spontano pritekanje delovne sile.

Kakor vidite, imamo sedaj povsem nov položaj in povsem nove pogoje za preskrbovanje podjetij z delovno silo.

Kaj pa izhaja iz tega?

Iz tega izhaja, prvič, da ne moremo več računati s spontanim dotokom delovne sile. To se pravi, da je treba od »politike« spontanega dotoka preiti k politiki *organiziranega* nabora delavcev za industrijo. Za to pa je ena sama pot, in ta je, da se gospodarske organizacije sporazumejo s kolhozi in kolhozniki. Znano vam je, da so na to pot že krenile nekatere gospodarske organizacije in kolhozi, pri čemer so izkušnje pokazale, da prinaša praksa pogodb velike uspehe tako kolhozom kakor tudi industrijskim podjetjem.

Iz tega izhaja, drugič, da je treba neutegoma preiti k *mehanizaciji* najtežjih delovnih procesov in razvijati to stvar na vso moč (lesna industrija, stavbarstvo, premogovna industrija, natovarjanje in raztovarjanje, promet, črna metalurgija itd.). To seveda ne pomeni, da bi bilo treba ročno delo zavreči. Nasprotno, ročno delo bo še dolgo imelo v proizvodnji velikansko vlogo. Pač pa to pomeni, da je mehanizacija delovnih procesov za nas tista *nova* in *odločilna* sila, ki brez nje ni mogoče obdržati niti našega tempa niti novega razmaha proizvodnje.

Pri nas je še precej gospodarstvenikov, ki »ne verujejo« niti v mehanizacijo niti v pogodbe s kolhozi. To so prav tisti gospodarstveniki, ki ne razumejo novega položaja, ki nočejo delati po novih metodah in vzdihujejo za »starimi, dobrimi časi«, ko je delovna sila »sama pritekala« v podjetja. Ni da bi govoril, da so taki gospodarstveniki tako daleč od novih nalog gospodarske graditve, ki nam

jih zastavlja novi položaj, kakor zemlja od neba. Očitno so mnjenja, da so težave z delovno silo nekaj slučajnega, da bo pomanjkanje delovne sile izginilo kar samo od sebe, tako rekoč avtomatično. To je zmota, tovariši. Težave z delovno silo ne morejo izginiti same od sebe. Izginejo lahko samo kot rezultat naših naporov.

Torej: *organizirano rekrutirati delovno silo na podlagi pogodb s kolhozi in mehanizirati delo* — taka je naloga.

Tako je z vprašanjem o prvem novem pogoju za razvoj naše industrije.

Preidimo k vprašanju o drugem pogoju.

## II

### DELAVSKA MEZDA

Pravkar sem govoril o organiziranem naboru delavcev za naša podjetja. Rekrutirati delavce pa še ne pomeni, da smo opravili vse delo. Če hočemo zagotoviti našim podjetjem delovno silo, moramo doseči, da bomo delavce navezali na proizvodnjo in da bo stalež delavcev v podjetjih bolj ali manj stalen. Dokazovati pač ni treba, da brez stalnega staleža delavcev, ki so bolj ali manj obvladali proizvodno tehniko in se navadili na nove mehanizme — ne moremo napredovati, ne moremo izpolnjevati proizvodnih planov. V nasprotnem primeru bi morali vselej na novo učiti delavce in tratiti za pouk polovico časa, namesto da bi izkoristili ta čas za proizvodnjo. Kaj pa se pri nas dejansko dogaja? Ali moremo reči, da je delavski stalež v naših podjetjih bolj ali manj stalen? Ne, tega žal ne moremo reči. Nasprotno, v naših podjetjih imamo še vedno tako imenovano *fluktuacijo* delovne sile. Še več, v vrsti podjetij ne samo da fluktuacija delovne sile ne pohnjava, temveč nasprotno, narašča in postaja močnejša. Vsekakor boste naleteli le na redka podjetja, kjer bi se delavski

stalež ne menjaval v enem polletju ali celo četrletju vsaj za 30—40 %.

Poprej, v obdobju obnavljanja industrije, ko je bila naša tehnična oprema še preprosta, obseg proizvodnje pa majhen, smo še nekako lahko »trpeli« tako imenovano fluktuacijo delovne sile. Sedaj pa je drugače. Sedaj se je položaj korenito spremenil. Sedaj, v obdobju razmaha rekonstrukcije, ko je zavzela proizvodnja orjaški obseg, tehnična oprema pa je postala skrajno komplicirana — se je fluktuacija delovne sile spremenila v pravo šibo proizvodnje, ki dezorganizira naša podjetja. Če bi sedaj še »trpeli« fluktuacijo delovne sile — bi to pomenilo, razkrojiti našo industrijo, uničiti možnost, da se izpolnijo proizvodni plani, spodbopati možnost, da se izboljša kvaliteta produkcije.

Kaj je vzrok za to fluktuacijo delovne sile?

Nepravilna organizacija mezde, nepravilni tarifni sistem, »levičarsko« izenačevanje na področju mezde. V vrsti podjetij so določili tarifne postavke tako, da skoraj ni več razlike med kvalificiranim in nekvalificiranim delom, med težkim in lahkim delom. Posledica izenačevanja je, da nekvalificirani delavec ni več zainteresiran, da bi se povzpел med kvalificirane delavce in potemtakem nima upanja, da bi napredoval, zaradi česar čuti, da je v proizvodnji »sezonski delavec«, ki dela samo začasno, zato da bi nekaj »zaslužil« in odšel potem kam drugam »iskat srečo«. Posledica izenačevanja je, da je kvalificirani delavec primoran hoditi od podjetja do podjetja, da bi končno našel podjetje, v katerem znajo pošteno oceniti kvalificirano delo.

Od tod »splošno« preseljevanje iz podjetja v podjetje, fluktuacija delovne sile.

Da bi uničili to zlo, je treba odpraviti izenačevanje in razbiti stari tarifni sistem. Da bi uničili to zlo, je treba organizirati tak tarifni sistem, ki bo upošteval razliko med kvalificiranim in nekvalificiranim delom, med težkim in

lahkim delom. Ne smemo trpeti, da bi valjač v črni metalurgiji prejemal isto plačo kakor pometač. Ne smemo trpeti, da bi imel strojevodja na železnici isto plačo kakor prepisovalec. Marx in Lenin pravita, da se bo kvalificirano in nekvalificirano delo razlikovalo celo v socializmu, celo po uničenju razredov, da bo šele v komunizmu izginila ta razlika in da se mora zaradi tega izplačevati »mezda« celo v socializmu po delu, ne pa po potrebah. Toda naši izenačevalci iz vrst gospodarstvenikov in sindikalistov ne soglašajo s tem in so mnenja, da je ta razlika izginila že v našem sovjetskem redu. Kdo ima prav — Marx in Lenin ali izenačevalci? Nemara imata prav Marx in Lenin. Iz tega pa izhaja, da tisti, kdor zdaj gradi tarifni sistem po »načelih« izenačevanja, ne da bi upošteval razliko med kvalificiranim in nekvalificiranim delom, zapušča marksizem, zapušča leninizem.

V vsaki industrijski panogi, v vsakem podjetju, v vsaki delavnici imamo vodilne skupine bolj ali manj kvalificiranih delavcev, ki jih moramo predvsem in v prvi vrsti navezati na proizvodnjo, če hočemo resnično zagotoviti stabilen sestav delavcev v podjetjih. Te vodilne skupine delavcev so osnovni člen proizvodnje; če smo te navezali na podjetje, na oddelek v tovarni, potem smo navezali ves stalež delavcev in v jedru spodkopali fluktuacijo delovne sile. Kako pa naj jih navežemo na podjetje? Navežemo jih lahko samo tako, da jih dvignemo v ospredje, da jim zvišamo mezdo, da ustvarimo tako organizacijo mezde, ki bo nagradila kvalifikacijo delavca, kakor se spodobi. Kaj pa se pravi dvigniti kvalificirane delavce v ospredje in jim zvišati mezdo? To se pravi poleg vsega drugega, odpirati nekvalificiranim delavcem perspektivo in jim dajati spodbudo za napredovanje, za prehod v razred kvalificiranih. Vi sami veste, da potrebujemo sedaj na stotisoče in milijone kvalificiranih delavcev. Če pa hočemo vzgojiti kvalificirane delavce, moramo dati spodbudo in perspektivo

neizučenim delavcem, da bodo napredovali, da se bodo povzpeljali v ospredje. In čim odločneje bomo krenili na to pot, tem bolje bo, kajti v tem je osnovno sredstvo, s katerim je mogoče odpraviti fluktuacijo delovne sile. Štediti pri tej stvari pa je zločin, je nasprotovanje interesom naše socialistične industrije.

To pa še ni vse.

Če hočemo navezati delavce na podjetja, je treba še nadalje izboljševati preskrbo in stanovanjske razmere delavcev. Nihče ne more trditi, da ni bilo na področju stanovanjske graditve in preskrbe delavcev v zadnjih letih marsikaj storjenega. Vendar je to, kar je bilo storjenega, docela nezadostno, da bi zadovoljili hitro naraščajoče potrebe delavcev. Ne smemo se izgovarjati na to, da je bilo poprej manj stanovanj kakor zdaj in da se zato lahko zadovoljimo z doseženimi uspehi. Prav tako se ne smemo izgovarjati s tem, da je bila poprej preskrba delavcev še veliko slabša, kakor je sedaj, in da smo zaradi tega lahko zadovoljni z obstoječim stanjem. Samo gnili in do dna pokvarjeni ljudje se lahko tolažijo s tem, da se sklicujejo na preteklost. Izhodišče nam ne sme biti preteklost, temveč naraščajoče potrebe delavcev v sedanosti. Razumeti moramo, da so se pri nas življenjski pogoji delavcev korenito spremenili. Danes delavec ni več to kar poprej. Današnji delavec, naš sovjetski delavec hoče živeti tako, da bodo krite vse njegove materialne in kulturne potrebe, bodisi kar se tiče preskrbe z živili, bodisi kar se tiče stanovanja, bodisi kar se tiče kulturnih in raznih drugih potreb. Do tega ima pravico in naša dolžnost je, da mu te pogoje zagotovimo. Res je, da pri nas delavec ne pozna brezposelnosti, ne tišči ga jarem kapitalizma, ni več suženj, ampak gospodar svojega dela. Toda samo to ne zadostuje. Sovjetski delavec zahteva, da se zadovolje vse njegove materialne in kulturne potrebe, in naša dolžnost je, da to njegovo zahtevo izpolnimo. Ne pozabite, da tudi mi sami nastopamo

sedaj z določenimi zahtevami do delavca — zahtevamo od njega delovno disciplino, intenzivno delo, tekmovanje, udarništvo. Ne pozabite, da je ogromna večina delavcev pristala na te zahteve sovjetske oblasti z velikim navdušenjem in da jih junaško izpolnjuje. Ne čudite se torej, če bodo delavci, ko bodo izvrševali zahteve sovjetske oblasti, s svoje strani zahtevali, naj tudi ona izpolnjuje svoje obveznosti glede nadaljnjega izboljšanja materialnega in kulturnega položaja delavcev.

Torej: *likvidirati fluktuacijo delovne sile, odpraviti izenačevanje, pravilno organizirati mezdo, izboljšati žoljenjske pogoje delavcev* — taka je naloga.

Tako je z vprašanjem o drugem novem pogoju za razvoj naše industrije.

Preidimo k vprašanju o tretjem pogoju.

### III

#### ORGANIZACIJA DELA

Poprej sem govoril o tem, da je treba odpraviti fluktuacijo delovne sile in navezati delavce na podjetja. Toda s tem, da navežemo delavce na podjetja, še mi vse opravljeno. Premalo je, če samo odpravimo fluktuacijo delovne sile. Treba je poleg tega ustvariti delavcem take delovne pogoje, pri katerih bi lahko delali razumno, dvigali produktivnost in izboljševali kvaliteto produkcije. Treba je torej organizirati delo v podjetjih tako, da bo produktivnost naraščala od meseca do meseca, od četrletja do četrletja.

Ali moremo reči, da današnja stvarna organizacija dela v naših podjetjih ustreza sodobnim zahtevam proizvodnje? Žal tega ne moremo reči. Vsekakor imamo vrsto podjetij, v katerih je organizacija dela več kot slaba, v katerih vladata namesto reda in skladnosti pri delu nered in



zmešnjava, v katerih se šopirita namesto odgovornosti za delo popolna brezbržnost in osebna neodgovornost.<sup>1</sup>

Kaj je osebna neodgovornost?

Osebna neodgovornost je pomanjkanje slehernega čuta odgovornosti za poverjeno delo, pomanjkanje odgovornosti za mehanizme, orodne stroje, instrumente. Dokler vlada osebna neodgovornost, je razumljivo, da ne moremo govoriti o kakem resnejšem povečanju produktivnosti dela, o izboljšanju kakovosti proizvodnje, o skrbnem odnosu do mehanizmov, orodnih strojev, instrumentov. Znano vam je, kam je pripeljala osebna neodgovornost v železniškem prometu. Enake posledice povzroča tudi v industriji. V železniškem prometu smo osebno neodgovornost odpravili in izboljšali delo v tem prometu. Isto moramo storiti tudi v industriji, če hočemo dvigniti njeno delo na višjo stopnjo.

Poprej smo nekako še lahko »izhajali« s tisto nepravilno organizacijo dela, ki se čisto lepo prilagaja osebni neodgovornosti vsakega posameznika za določeno konkretno delo. Sedaj je stvar drugačna. Sedaj je situacija docela drugačna. Pri današnjem grandioznem obsegu proizvodnje in spričo gigantskih podjetij je osebna neodgovornost taka šiba za industrijo, da ogroža vse naše proizvodne in organizacijske uspehe v podjetjih.

Kako se je mogla pri nas zakoreniniti osebna neodgovornost v celi vrsti podjetij? Prišla je v podjetja kot nezakoniti sopotnik nepretrganega delovnega tedna. Napačno bi bilo, če bi rekli, da je osebna neodgovornost v proizvodnji neogibna posledica nepretrganega delovnega tedna. Če smo delo pravilno organizirali, če vsak posameznik odgovarja za določeno delo, če smo mehanizmom, orodnim strojem dodelili določene skupine delavcev, če smo pravilno organizirali izmene, ki ne zaostajajo druga za drugo po kakovosti in kvalifikaciji — pri teh pogojih je

---

<sup>1</sup> Rusko »obezlička«. — Prev.

posledica nepretrganega delovnega tedna ta, da se silno poveča produktivnost dela, izboljša kvaliteta dela in izkorenini osebna neodgovornost. Tako je n. pr. v železniškem prometu, kjer imajo sedaj nepretrgani delovni teden, kjer pa ni več osebne neodgovornosti. Ali moremo reči, da nudi nepretrgani delovni teden v industrijskih podjetjih prav tako ugodno sliko? Žal tega ne moremo reči. Stvar je v tem, da so v celi vrsti naših podjetij prehitro presedlali na nepretrgani delovni teden, ne da bi bili pripravili ustrezne pogoje, presedlali brez potrebne organizacije izmen, ki bi bile bolj ali manj enakovredne po kakovosti in kvalifikaciji in ne da bi določili odgovornost vsakega posameznika za določeno konkretno delo. To pa je privedlo do tega, da se je nepretrgani delovni teden, ki je bil prepuščen naključju, spremenil v sistem brez vsake osebne odgovornosti. Zato imamo v celi vrsti podjetij nepretrgani delovni teden na papirju, na jeziku, v praksi pa ne papirnato, temveč resnično osebno neodgovornost. Od tod — pomanjkanje čuta odgovornosti za delo, nemaren odnos do mehanizmov, množično kvarjenje orodnih strojev in pomanjkanje spodbude za dvig produktivnosti dela. Ne pravijo zaman delavci: »Dvignili bi produktivnost dela in izboljšali stvar — kdo pa bo ocenil naše delo, če nihče za nič ne odgovarja?«

Iz tega izhaja, da so se nekateri naši tovariši ponekod prenaglili z uvedbo nepretrganega tedna, pokvarili na ta način nepretrgani delovni teden in ga spremenili v sistem brez vsake osebne odgovornosti. Da bi odstranili to stanje in zatrli osebno neodgovornost, za to sta dva izhoda. Ali spremeniti pogoje za izvedbo nepretrganega delovnega tedna tako, da bi se nepretrgani delovni teden ne mogel izroditi v sistem brez osebne odgovornosti, kakor so to napravili v železniškem prometu. Ali pa je treba, kjer sedaj ni ugodnih pogojev za tak poskus, odpraviti papirnati nepretrgani delovni teden, presedlati začasno na šestdnevni pretrgani sistem, kakor so to pred kratkim storili v stalingrajski

tovarni traktorjev, in pripraviti pogoje za to, da bi se potem vrnili k resničnemu, ne pa papirnatemu nepretrganemu delovnemu tednu, vrnili k nepretrganemu tednu brez osebne neodgovornosti.

Drugih izhodov ni.

Ne more biti dvoma, da naši gospodarstveniki dovolj dobro razumejo vse to. Vendar pa molčijo. Zakaj? Očitno zato, ker se boje resnice. Od kdaj pa so se boljševiki začeli bati resnice? Ali morda ni res, da se je nepretrgani delovni teden v celi vrsti podjetij spremenil v sistem brez vsake osebne odgovornosti, da se je torej nepretrgani delovni teden do skrajnosti sprevrgel? Vprašamo se, komu je potreben tak nepretrgani delovni teden? Kdo bo imel pogum trditi, da so koristi tega papirnatega in skaženega delovnega tedna, če ga obdržimo, večje kot koristi resničnega nepretrganega delovnega tedna, večje kot koristi povečane produktivnosti dela, večje kot koristi naše socialistične industrije? Ali ni jasno, da bomo tem prej dosegli organizacijo resničnega, ne pa papirnatega delovnega tedna, čim prej bomo pokopali papirnati nepretrgani delovni teden?

Nekateri tovariši mislijo, da je mogoče odpraviti osebno neodgovornost s tem, da se rotiš in prirejaš bučne govornice. Jaz vsaj poznam vrsto gospodarstvenikov, ki se v svoji borbi proti osebni neodgovornosti omejujejo na to, da vsak hip nastopajo na zborovanjih in preklinjajo osebno neodgovornost, pri čemer si očitno domišljajo, da bo po takih govorih osebna neodgovornost prav gotovo izginila kar sama od sebe. Globoko se motijo, če mislijo, da se dá osebna neodgovornost pregnati iz prakse z govori in zakletvami. Ne, tovariši, osebna neodgovornost ne bo sama nikdar izginila. Uničiti jo moremo in moramo mi sami, kajti skupaj z vami smo na oblasti in skupaj z vami smo odgovorni za vse, pa tudi za osebno neodgovornost. Mislim, da bi bilo veliko bolje, če bi naši gospodarski funkcionarji nekoliko manj govorili in zaklinjali duhove, zato pa na-

mesto tega prebili raje kak mesec ali dva v rudniku ali v tovarni, preštudirali vse podrobnosti in »malenkosti« v organizaciji dela, odpravili tam pri praktičnem delu osebno neodgovornost in potem prenesli izkušnje iz tistega podjetja v druga podjetja. To bi bilo veliko bolje. To bi bila resnična borba proti osebni neodgovornosti, borba za pravilno, boljševisko organizacijo dela, borba za pravilno razporeditev sil v podjetju.

Torej: *likvidirati osebno neodgovornost, izboljšati organizacijo dela, pravilno razporediti sile v podjetju* — to je sedaj naloga.

Tako je z vprašanjem o tretjem novem pogoju za razvoj naše industrije.

Preidimo k vprašanju o četrtem pogoju.

#### IV

#### VPRAŠANJE PROIZVODNO-TEHNIČNE INTELIGENCE IZ VRST DELAVSKEGA RAZREDA

Položaj se je spremenil tudi v pogledu komandnega kadra v industriji vobče, v pogledu inženirsko-tehničnega osebja pa še posebej.

Poprej je bila pri nas osnovni vir za vso našo industrijo ukrajinska premogovno-metalurška baza. Ukrajina je zalagala s kovino vsa naša industrijska področja, tako Jug kakor Moskvo in Leningrad. Tudi premog so naša osnovna podjetja v ZSSR dobivala iz Ukrajine. Tu izvzemam Ural, ker je bil delež Urala v primeri z Donbasom po količini nepomemben. V skladu s tem smo imeli tri osnovna žarišča za izobrazbo industrijskega komandnega kadra: Jug, moskovsko področje, leningrajsko področje. Razumljivo je, da smo pri takem stvarnem položaju pač lahko tako ali drugače prebili s tistim minimumom inženirsko-tehničnih sil, s katerim je takrat edino lahko razpolagala naša dežela.

Tako je bilo v nedavni preteklosti.

Sedaj pa imamo popolnoma drugačen položaj. Sedaj je, mislim, jasno, da pri sedanjem razvojnem tempu in gigant-skem obsegu proizvodnje ne moremo več prebiti samo z ukrajinsko premogovno-metalurško bazo. Znano vam je, da nam že primanjkuje ukrajinskega premoga in kovine navzlic temu, da njuna proizvodnja narašča. Znano vam je, da smo zaradi tega prisiljeni zgraditi novo premogovno-metalurško bazo na Vzhodu, Ural—Kuzbas. Znano vam je, da gradimo to bazo precej uspešno. Vendar tudi to ne zadostuje. Zgraditi moramo nadalje metalurgijo v Sibiriji sami, da bo zadovoljevala njene naraščajoče potrebe. In tudi to že gradimo. Poleg tega moramo zgraditi novo bazo za barvno metalurgijo v Kazakstanu in Turkestanu. Razviti moramo končno v največjem obsegu graditev železniških prog. To zahtevajo interesi ZSSR v celoti — tako interesi obrobnihi republik kakor interesi središča.

Iz tega pa izhaja, da ne moremo več prebiti s tistim minimumom inženirsko-tehničnih in komandnih sil v industriji, ki so nam zadostovale poprej. Iz tega izhaja, da stara žarišča za izobrazbo inženirsko-tehničnih sil ne zadostujejo več, da je treba zgraditi celo omrežje novih žarišč na Uralu, v Sibiriji, v Srednji Aziji. Zdaj si moramo zagotoviti v industriji trikrat, petkrat več inženirsko-tehničnih in komandnih sil, če hočemo resnično izvesti program socialistične industrializacije ZSSR.

Ne potrebujemo pa *kakršnih koli* komandnih in inženirsko-tehničnih sil. Potrebujemo *take* komandne in inženirsko-tehnične sile, ki bi bile zmožne razumeti politiko delavskega razreda naše dežele, ki bi bile zmožne, da to politiko sprejmejo in vestno izvedejo. Kaj pa pomeni to? To pomeni, da je naša dežela stopila v tako razvojno fazo, ko si mora *delavski razred ustvariti svojo lastno proizvodno-tehnično inteligenco*, ki bo znala braniti njegove interese v proizvodnji kot interese gospodujočega razreda.

Noben gospodujoči razred ni mogel prebiti brez lastne inteligence. Nobenega razloga ni dvomiti, da tudi delavski razred ZSSR ne bo mogel prebiti brez lastne proizvodno-tehnične inteligence.

Sovjetska oblast je upoštevala to okolnost in je ljudem iz vrst delavskega razreda odprla vrata visokih šol za vse panoge narodnega gospodarstva. Znano vam je, da se zdaj tisoči in tisoči delavsko-kmečke mladine izobražujejo na visokih šolah. Če so bile poprej, pod kapitalizmom, visoke šole monopol za gosposke sinove, pa je zdaj, v sovjetskem redu, prevladujoča sila v njih delavsko-kmečka mladina. Ni dvoma, da bomo iz naših šol kmalu dobili na tisoče tehnikov in inženirjev, novih voditeljev naše industrije.

To pa je samo ena stran stvari. Druga stran stvari je v tem, da bo proizvodno-tehnična inteligenca delavskega razreda nastajala ne samo iz ljudi, ki so dovršili visoko šolo, temveč se bo rekrutirala tudi iz praktičnih strokovnjakov naših podjetij, iz kvalificiranih delavcev, iz kulturnih sil delavskega razreda v tovarni, podjetju, rudniku. Inicijatorji tekmovanja, vodje udarnih brigad, praktični pobudniki delovnega poleta, organizatorji dela na teh ali drugih sektorjih graditve — to je nova plast delavskega razreda in ta bo skupaj s tovariši, ki so dovršili visoko šolo, tvorila jedro inteligence delavskega razreda, jedro komandnega kadra naše industrije. Naša naloga je v tem, da teh iniciativnih tovarišev ne odrivamo, temveč da jih odločneje dvigamo na komandne položaje, jim nudimo priliko, da pokažejo svoje organizatorske zmožnosti, jim nudimo priliko, da izpopolnijo svoje znanje, in jim ustvarimo primerne življenjske pogoje, ne da bi pri tem gledali na denar.

Med temi tovariši je lepo število nepartijcev. Vendar to ne more biti ovira, da jih ne bi brez strahu postavljali na vodilna mesta. Nasprotno, ravno tem nepartijskim tovarišem je treba posvečati posebno pozornost, postavljati jih

je treba na komandne položaje, da bi se v praksi prepričali, kako zna partija upoštevati sposobne in talentirane strokovnjake. Nekateri tovariši mislijo, da je na vodilna mesta v tovarnah mogoče postavljati samo partijske tovariše. Zaradi tega pogosto odrivajo zmožne in iniciativne nepartijske tovariše, postavljajo pa na prvo mesto partijce, čeprav manj zmožne in neiniciativne. Ni treba izgubljati besed, da ni nič bolj neumnega in reakcionarnega kakor taka — oprostite za izraz — »politika«. Dokazovati pač ni treba, da more taka »politika« partijo samo diskreditirati in odbiti od partije nepartijske delavce. Naša politika pa nikakor ni v tem, da bi spremenili partijo v zaprto kasto. Naša politika je v tem, da naj vlada med partijskimi in nepartijskimi delavci atmosfera »vzajemnega zaupanja«, atmosfera »vzajemne preizkušnje« (Lenin). Naša partija je močna v delavskem razredu med drugim tudi zato, ker izvaja prav tako politiko.

Torej: doseči, da bo imel delavski razred ZSSR svojo lastno proizvodno-tehnično inteligenco — to je naša naloga.

Tako je z vprašanjem o četrtem novem pogoju za razvoj naše industrije.

Preidimo k vprašanju o petem pogoju.

## V

### ZNAMENJA PREOKRETA MED STARO PROIZVODNO-TEHNIČNO INTELIGENCO

Na drugačen način se zastavlja tudi vprašanje o odnosu do stare, buržoazne proizvodno-tehnične inteligence.

Pred dvema letoma je bila pri nas stvar taka, da je bil najbolj kvalificirani del stare tehnične inteligence okužen z boleznijo sabotaze. Še več, sabotaza je bila tedaj svojevrstna moda. Eni so sabotirali, drugi so saboterje prikrivali, tretji so si umivali roke in se držali nevtralnno.

četrti so omahovali med sovjetsko oblastjo in saboterji. Seveda, po večini je stara tehnična inteligenca še nadalje delala bolj ali manj lojalno. Vendar tu ne gre za večino, temveč za najbolj kvalificirani del tehnične inteligence.

Kaj je porajalo sabotersko gibanje, kaj ga je pospeševalo? Zaostritev razredne borbe v ZSSR, ofenzivna politika sovjetske oblasti v odnosu do kapitalističnih elementov mesta in vasi, odpor teh elementov proti politiki sovjetske oblasti, zamotanost mednarodnega položaja, težave kolhozne in sovhozne graditve. Če so aktivnost borbenegega dela saboterjev podpirali intervencijski naklepi imperialistov kapitalističnih dežel in prehrambene težave v deželi, tedaj so nagibanje drugega dela stare tehnične inteligence na stran aktivnih saboterjev povečevali modni pogovori trockistično-menjševiških blebetačev o tem, da »iz kolhozov in sovhozov tako in tako ne bo nič«, da »sovjetska oblast tako in tako degenerira in mora v kratkem pasti«, da »boljševiki s svojo politiko sami pomagajo intervenciji« itd. itd. In če celo nekateri stari boljševiki iz vrst desnih odklonovcev niso kljubovali »epidemiji« in so se v tem obdobju odvrnili od partije, tedaj se ne smemo čuditi, če se je tudi del stare tehnične inteligence, ki ji nikdar ni dišal boljševizem, zamajal z božjo pomočjo.

Razumljivo je, da je mogla sovjetska oblast spričo takega stvarnega položaja izvajati le eno samo politiko nasproti stari tehnični inteligenci — politiko *uničevanja* aktivnih saboterjev, *diferenciacije* nevtralnih strokovnjakov in *pritegovanja lojalnih*.

Tako je bilo leto — dve tegà.

Ali moremo reči, da imamo tudi še sedaj natanko tak položaj? Ne, tega ne moremo reči. Nasprotno, pri nas je nastal sedaj popolnoma drugačen položaj. Začnimo s tem, da smo razbili in da uspešno premagujemo kapitalistične elemente v mestu in na vasi. Seveda, to ne more biti v veselje stari inteligenci. Zelo verjetno je, da še vedno goji



sočutje do svojih potolčenih prijateljev. Ne vidimo pa, da bi se simpatizerji, še manj pa nevtralec in omahljivci prostovoljno odločili, deliti usodo svojih aktivnih prijateljev, potem ko so ti doživeli hud in nepopravljiv poraz. Nadalje smo premagali prehrambene težave, pa ne samo premagali, marveč tudi izvažamo v inozemstvo tako množino žita, kakršne še nismo izvažali, odkar imamo sovjetsko oblast. Torej tudi ta »argument« omahljivcev ne drži. Nadalje vidijo zdaj celo slepci, da smo na fronti kolhozne in sovhozne graditve odločno zmagali in dosegli velikanske uspehe.

Torej je najpoglavitnejše, kar je bilo v »arzenalu« stare inteligence, propadlo. Kar se tiče upov buržoazne inteligence na intervencijo, je treba priznati, da so se pokazali — vsaj doslej — kot hiša, zgrajena na pesku. Zares, šest let so obetali intervencijo in niti enkrat niso poskusili intervenirati. Čas je, da priznamo, da so enostavno vlekli za nos našo jasnovidno buržoazno inteligenco. Tega niti ne omenjam, da je moralo že vedenje aktivnih saboterjev na znani sodni razpravi v Moskvi diskreditirati in je v resnici diskreditiralo idejo sabotaže.

Razumljivo je, da te nove okoliščine niso mogle ostati brez vpliva na našo staro tehnično inteligenco. Novi položaj je moral ustvariti in je v resnici ustvaril novo razporeditev med staro tehnično inteligenco. To prav za prav tudi pojasnjuje dejstvo, da imamo izrazita znamenja preokreta med določenim delom te inteligence, ki je poprej simpatiziral s saboterji, na stran sovjetske oblasti. Dejstvo, da ne samo ta plast stare inteligence, ampak celo izraziti večrajšnji saboterji, precejšen del večrajšnjih saboterjev začneja delati v celi vrsti tovarn skupaj z delavskim razredom — to dejstvo nesporno priča, da se je preokret med staro tehnično inteligenco že začel. To seveda ne pomeni, da pri nas ni več saboterjev. Ne, tega ne pomeni. Saboterji so in bodo, dokler bomo imeli razrede, dokler bo obstajala kapi-

talistična obkolitev. Pač pa to pomeni, da je ostalo, odkar se je znaten del stare tehnične inteligence, ki je poprej tako ali drugače simpatiziral s saboterji, nagnil na stran sovjetske oblasti — le majhno število aktivnih saboterjev, da so ti izolirani in da se bodo morali za enkrat umakniti v globoko ilegalo.

Iz tega pa izhaja, da se mora temu primerno spremeniti tudi naša politika nasproti stari tehnični inteligenci. Ako se je v dobi, ko je bila sabotaža na višku, izražal naš odnos do stare tehnične inteligence poglavitno v politiki uničevanja, pa se mora sedaj, v dobi preokreta te inteligence na stran sovjetske oblasti, kazati naš odnos do nje prvenstveno v politiki pritegovanja in skrbi zanjo. Bilo bi zgrešeno in nedialektično, če bi nadaljevali staro politiko v novih, spremenjenih pogojih. Bedasto in nerazumno bi bilo, če bi gledali še tudi sedaj na skoraj vsakega specialista in inženirja stare šole kot na neujetega zločinca in saboterja. Gonja proti specialistom je pri nas vedno veljala in še velja za škodljiv in sramoten pojav.

*Torej: spremeniti odnos do inženirsko-tehničnih sil stare šole, posvečati jim več pozornosti in skrbi, odločneje jih pritegovati k delu — to je naša naloga.*

Tako je z vprašanjem o petem novem pogoju za razvoj naše industrije.

Preidimo k vprašanju o zadnjem pogoju.

## VI

### O GOSPODARSKEM RACUNU

Slika bi bila nepopolna, če se ne bi dotaknil še enega izmed novih pogojev. V mislih imam vire akumulacije za industrijo, za narodno gospodarstvo, za povečanje tempa te akumulacije.

V čem je novost in posebnost v razvoju naše industrije, kar se tiče akumulacije? V tem, da že začenjajo biti stari

viri akumulacije nezadostni za nadaljnje razvijanje industrije. V tem, da je torej nujno potrebno odkriti nove vire akumulacije in stopnjevati stare, ako resnično hočemo ohraniti in zvišati boljševiški tempo industrializacije.

Iz zgodovine kapitalističnih dežel je znano, da nobena mlada država, ki je hotela dvigniti svojo industrijo na višjo raven, ni prebila brez zunanje pomoči v obliki dolgoročnih kreditov ali posojil. Zato so kapitalisti zahodnih dežel gladko odrekli naši deželi kredite in posojila, misleč, da bo pomanjkanje kreditov in posojil prav gotovo spodrezalo industrializacijo naše dežele. Toda kapitalisti so se zmotili. Upoštevali niso tega, da ima naša dežela — in v tem se loči od kapitalističnih dežel — nekatere posebne vire akumulacije, ki zadostujejo za obnovitev in nadaljnji razvoj industrije. In zares, ne samo da smo obnovili industrijo, ne samo da smo obnovili kmetijstvo in promet, marveč se nam je že posrečilo, da smo začeli reševati veličastno nalogo rekonstrukcije težke industrije, kmetijstva, prometa. Razumljivo je, da smo za to stvar potrošili na deset in deset milijard rubljev. Od kod smo jemali te milijarde? Iz lahke industrije, iz kmetijstva, iz budžetnih akumulacij. Tako je bilo pri nas do nedavna.

Docela drugačna je stvar sedaj. Če so poprej stari viri akumulacije zadostovali za rekonstrukcijo industrije in prometa, pa jih začenja sedaj že očitno zmanjkovati. Zdaj ne gre za rekonstrukcijo stare industrije. Gre za to, da ustvarimo novo, tehnično opremljeno industrijo na Uralu, v Sibiriji, Kazakstanu. Gre za to, da ustvarimo novo veliko kmetijsko proizvodnjo v žitnih, živinorejskih in s surovinami bogatih področjih ZSSR. Gre za to, da ustvarimo novo železniško omrežje med vzhodom in zahodom ZSSR. Razumljivo je, da stari viri akumulacije ne morejo zadostovati za to grandiozno podjetje.

To pa še ni vse. K temu je treba prišteti okolnost, da je slabo gospodarsko poslovanje popolnoma spodkopalo načela

gospodarskega računa v celi vrsti naših podjetij in gospodarskih organizacij. Dejstvo je, da so v celi vrsti podjetij in gospodarskih organizacij že zdavnaj prenehali računati, kalkulirati, sestavljati utemeljene bilance dohodkov in stroškov. Dejstvo je, da so v celi vrsti podjetij in gospodarskih organizacij že zdavnaj prišli iz mode pojmi: »režim varčnosti«, »zmanjšanje neproduktivnih stroškov«, »racionalizacija proizvodnje«. Očitno se zanašajo na to, češ saj »nam bo Državna banka tako in tako nakazala potrebne vsote«. Dejstvo je, da so pričeli v zadnjem času produkcijski stroški naraščati v celi vrsti podjetij. Naročeno jim je bilo, naj znižajo produkcijske stroške za 10 in več odstotkov, oni pa jih dvigajo. Kaj pa je znižanje produkcijskih stroškov? Znano vam je, da pomeni vsak odstotek, ki zanj znižamo produkcijske stroške, 150 do 200 milijonov rubljev akumulacije v industriji. Jasno je, da pomeni v teh pogojih zvišanje produkcijskih stroškov — stotine milijonov rubljev izgube za industrijo in za vse narodno gospodarstvo.

Iz vsega tega izhaja, da se ne smemo več opirati samo na lahko industrijo, samo na budžetsko akumulacijo, samo na dohodke iz kmetijstva. Lahka industrija je nadvse izdaten vir akumulacije in ima vse pogoje za to, da se bo še dalje razvijala, vendar ima ta vir svoje meje. Kmetijstvo ni nič manj izdaten vir akumulacije, vendar je zdaj v obdobju rekonstrukcije, samo potrebno finančne pomoči od države. Kar se tiče budžetskih akumulacij, sami veste, da ne morejo in ne smejo biti neomejene. Kaj pa še preostaja? Preostaja težka industrija. Torej je treba doseči to, da bo težka industrija — in poglavito njen strojegradbeni del — prav tako akumulirala. Ko torej ojačujemo in razširjamo stare vire akumulacije, moramo doseči, da bo težka industrija — in predvsem strojegradnja — prav tako akumulirala.

V tem je izhod.

Kaj pa je za to potrebno? Zatrete moramo slabo gospodarjenje, mobilizirati moramo notranja sredstva industrije, uvesti in utrditi gospodarski račun v vseh naših podjetjih, sistematično zniževati produkcijske stroške, povečevati akumulacijo na področju industrije v vseh industrijskih panogah brez izjeme.

To je pot k izhodu.

Torej: *uvesti in utrditi gospodarski račun, dvigniti akumulacijo na področju industrije* — takšna je naloga.

## VII

### PO NOVEM DELATI, PO NOVEM VODITI

Takšni so, tovariši, novi pogoji za razvoj naše industrije.

Pomen teh novih pogojev je v tem, da ustvarjajo za industrijo nov položaj, ki zahteva novih metod dela, novih metod vodstva.

Potemtakem:

a) Sledi torej, da se ne smemo več po starem zanašati na spontan dotok delovne sile. Če hočemo zagotoviti industriji delovno silo, jo moramo rekrutirati organizirano, je treba mehanizirati delo. Če kdo misli, da je pri našem delovnem tempu in obsegu proizvodnje mogoče opraviti brez mehanizacije — se to pravi, da upa, da je mogoče izčrpati morje z žlico.

b) Sledi nadalje, da ne smemo več dopuščati fluktuacije delovne sile v industriji. Da se rešimo tega zla, moramo urediti mezdo po novem in doseči, da bo stalež delavcev v podjetjih več ali manj stalen.

c) Sledi nadalje, da ne smemo več dopuščati osebne neodgovornosti v proizvodnji. Da se rešimo tega zla, moramo organizirati delo po novem, moramo tako porazmestiti

sile, da bo vsaka skupina delavcev odgovarjala za delo, za mehanizme, za orodne stroje, za kakovost dela.

č) Sledi nadalje, da ni več mogoče prebiti po starem s tistim minimom starih inženirsko-tehničnih sil, ki smo ga podedovali od buržoazne Rusije. Če hočemo zvišati sedanji tempo in obseg proizvodnje, moramo doseči, da bo imel delavski razred svojo lastno proizvodno-tehnično inteligenco.

d) Sledi nadalje, da ne smemo po starem metati v en koš vseh specialistov in inženirsko-tehničnih sil stare šole. Če hočemo upoštevati spremenjeni položaj, moramo spremeniti našo politiko in pokazati kar največjo skrb za tiste specialiste in inženirsko-tehnične sile, ki se določno nagibajo k delavskemu razredu.

e) Sledi končno, da se ne smemo po starem opirati na stare vire akumulacije. Da zagotovimo nadaljnji razmah industrije in kmetijstva, je treba odpreti nove vire akumulacije, odpraviti slabo gospodarjenje, uvesti gospodarski račun, znižati produkcijske stroške in povečati akumulacijo v okviru industrije.

Takšni so novi pogoji za razvoj industrije, ki zahtevajo novih metod dela, novih metod vodstva v gospodarski graditvi.

Kaj je potrebno za to, da se uredi vodstvo po novem?

Za to je predvsem potrebno, na bi naši gospodarski voditelji razumeli novi položaj, konkretno proučili pogoje za razvoj industrije in prilagodili svoje delo zahtevam novega položaja.

Za to je nadalje potrebno, da bi naši gospodarski voditelji ne vodili podjetij »na sploh«, z »zračnih višin«, ampak konkretno, stvarno, da se ne bi lotevali vsakega vprašanja z vidika splošnega čvekanja, ampak strogo poslovno, da se ne bi omejevali na reševanje korespondence ali na splošne fraze in gesla, temveč da bi se poglobljali v tehniko dela, se spuščali v podrobnosti dela, se poglob-

ljali v »malenkosti«, kajti iz »malenkosti« se zdaj gradijo velike stvari.

Za to je nadalje potrebno, da bi naše sedanje okorne truste, ki včasih združujejo 100—200 podjetij, nemudoma zmanjšali in razdelili na več trustov. Razumljivo je, da predsednik trusta, če ima posla s sto in več tovarnami, ne more temeljito poznati vseh teh tovarn, njihovih zmožnosti, njihovega dela. Razumljivo je, da tovarn ne more voditi, če jih ne pozna. Da bo torej predsednikom trustov dana možnost, temeljito proučiti tovarne in jih voditi, je treba truste razbremeniti prevelikega števila tovarn, treba je razdeliti truste na več manjših trustov in jih približati tovarnam.

Za to je nadalje potrebno, da preidejo naši trusti od uprave s kolegiji k individualni upravi. Zdaj je stvar taka, da sedi v kolegijih trustov 10—15 ljudi, piše akte in razpravlja. Tako še naprej upravljati ni mogoče, tovariši. Treba je napraviti konec birokratskemu vodstvu in preiti k resničnemu, poslovnemu, boljševškemu delu. Na čelu trusta naj ostane predsednik trusta in nekoliko namestnikov. To bo docela zadostovalo, da bodo upravljali trust. Druge člane kolegija bi bilo bolje poslati navzdol — v tovarne. To bi bilo mnogo koristneje tako za stvar kakor zanje same.

Za to je nadalje potrebno, da bi predsedniki trustov in njihovi namestniki čim večkrat obiskovali tovarne, čim dalj časa ostajali tam na delu, se čim bolje seznanjali s tovarniškimi strokovnjaki in ne samo učili tamkajšnje ljudi, ampak se tudi sami učili pri njih. Če kdo misli, da je mogoče danes voditi podjetje iz pisarne, sedeč za mizo v uradu, daleč stran od tovarn, — se moti. Kdor hoče voditi tovarne, mora čim pogosteje občevati s funkcionarji podjetij, mora vzdrževati z njimi žive stike.

Končno nekaj besed o našem proizvodnem planu za l. 1951. Okrog partije je nekaj filistrov, ki zatrjujejo, da

je naš proizvodni program nerealen, da se ne dá uresničiti. Ti ljudje nas spominjajo na Ščedrinove »premodre piškurje«, ki so vedno pripravljeni, razširjati okrog sebe »praznoto duha«. Ali je naš proizvodni plan realen? Brezpogojno je! Realen je že zato, ker imamo vse potrebne pogoje, da ga uresničimo. Realen je že zato, ker je njegova izpolnitev odvisna zdaj edino od nas samih, od našega znanja in našega hotenja, da izkoristimo prebogate možnosti, ki jih imamo. S čim naj drugače pojasnimo dejstvo, da je vrsta podjetij in industrijskih panog že *preseгла* plan? Neumno bi bilo misliti, da proizvodni plan ni nič drugega kot pregled števil in nalog. V resnici je proizvodni plan živo in praktično udejevanje milijonov ljudi. Realnost našega proizvodnega plana so milijoni delovnih ljudi, ki ustvarjajo novo življenje. Realnost našega programa so živi ljudje, mi vsi skupaj, naša volja do dela, naša pripravljenost, da bomo delali po novem, naša odločnost, da bomo plan izpolnili. Ali jo imamo, to odločnost? Dá, imamo jo. Torej, naš proizvodni program more in mora biti izvršen. (*Dolgotrajno ploskanje.*)

*J. Stalin*, »Vprašanja leninizma«, CZ 1948, str. 368--388.



GOVOR NA PRVEM VSEZVEZNEM  
KONGRESU KOLHOZNIKOV-UDARNIKOV

19. februarja 1933

Tovariši kolhozniki, tovarišice kolhoznice! Nisem imel namena, da bi govoril na vašem kongresu. Nisem imel namena, ker je bilo v govorih predgovornikov povedano že vse, kar je bilo treba povedati — povedano lepo in natančno. Ali je po vsem tem še treba, da bi govoril? Ker pa že zahtevate in je moč v vaših rokah (*dolgotrajno ploskanje*) — se moram vdati.

Spregovoril bom nekoliko besed o posameznih vprašanjih.

I

KOLHOZNA POT — EDINO PRAVILNA POT

*Prvo vprašanje* — ali je pravilna pot, na katero so krenili kolhozni kmetje, ali je pravilna kolhozna pot?

To vprašanje ni prazno. Vi, kolhozni udarniki, gotovo ne dvomite o tem, da so kolhozi na pravi poti. Zato je možno, da se vam bo to vprašanje zdelo odveč. Vendar vsi kmetje ne mislijo tako kakor vi. Med kmeti — in torej tudi med kolhozniki — je še precej takih, ki dvomijo, ali je kolhozna pot pravilna. To pa ni nič čudnega. Saj so ljudje sto in sto let živeli po starem kopitu, hodili po stari poti, upogibali hrbet pred kulaki in zemljiškimi gospodi, pred oderuhi in špekulanti. Ne moremo reči, da so kmetje to staro, kapitalistično pot odobraval. Toda ta stara pot

je bila izhojena, bili so je navajeni, in še nihče ni bil praktično dokazal, da se dá živeti kako drugače, bolje, posebno ker v vseh buržoaznih deželah ljudje še zmerom živijo po starem... In nenadoma prihrume v to staro, umazano življenje boljševiki, prihrumé kot vihar in pravijo: čas je že, da zavržete staro pot, čas je že, da začnete novo, kolhozno življenje, čas je že, da začnete drugačno življenje, kakor ga živijo vsi v buržoaznih deželah — novo, združeno življenje. Kakšno pa je to novo življenje — kdo vé. Da bi le ne bilo slabše od starega življenja. Vsekakor je ta nova pot — pot, ki je človek ni vajen, še neizhojena in ne povsem preizkušena pot. Mar ni bolje, da se držimo stare poti? Ali ni bolje, da nekoliko počakamo, preden stopimo na novo, kolhozno pot? Ali je vredno tvegati?

Taki dvomi se dandanes polaščajo enega dela delovnih kmetov.

Ali je naša dolžnost, da razpršimo te dvome? Ali je naša dolžnost, da te dvome privlečemo na dan in pokažemo, koliko so vredni? Seveda je to naša dolžnost.

Potemtakem ne smemo reči, da je vprašanje, ki smo ga zgoraj zastavili, prazno vprašanje.

Torej, ali je pravilna pot, na katero so krenili kolhozni kmetje?

Nekateri tovariši mislijo, da se je prehod na novo pot, na kolhozno pot začel pri nas pred tremi leti. To je le deloma res. Seveda, množična graditev kolhozov se je pri nas res začela pred tremi leti. Za ta prehod je bilo, kakor veste, značilno to, da so bili kulaki poraženi in da so se milijonske množice vaške revščine in srednjih kmetov začele nagibati h kolhozom. Vse to je res. Če pa smo hoteli začeti s tem množičnim prehodom h kolhozom, smo vendar morali imeti v rokah nekaj predhodnih pogojev, brez katerih si, rečeno na splošno, sploh ne moremo zamisliti množičnega kolhoznega gibanja. Predvsem smo morali imeti sovjetsko oblast, ki je kmetom pomagala in jim še nadalje

pomaga prehajati na kolhozno pot. Morali smo, drugič, pregnati zemljiške gospode in kapitaliste, odvzeti jim tovarne in zemljo ter oboje proglasiti za ljudsko lastnino. Morali smo, tretjič, ukrotiti kulake ter jim odvzeti stroje in traktorje. Morali smo, četrtič, razglasiti, da smejo stroje in traktorje uporabljati samo revni in srednji kmetje, združeni v kolhozih. Morali smo naposled industrializirati deželo, zgraditi novo industrijo traktorjev, zgraditi nove tovarne za izdelovanje kmetijskih strojev, da bi mogli obilo zalagati s traktorji in stroji kolhozne kmete. Brez teh predhodnih pogojev sploh ni bilo mogoče misliti na množično prehajanje na kolhozno pot, ki se je začelo pred tremi leti.

Da bi pa mogli kreniti na kolhozno pot, smo morali najprej izvesti Oktobrsko revolucijo, strmoglaviti kapitaliste in zemljiške gospode, odvzeti jim zemljo in tovarne ter zgraditi novo industrijo.

Prav z Oktobrsko revolucijo se je začel prehod na novo pot, na kolhozno pot. Razmahnil pa se je z novo silo šele pred kakimi tremi leti, kajti šele tedaj so se v vsej svoji širini pokazali gospodarski rezultati Oktobrske revolucije, šele tedaj se je posrečilo pognati v tek industrializacijo dežele.

Zgodovina narodov pozna precej revolucij. Vse se razlikujejo od Oktobrske revolucije po tem, da so bile enostranske revolucije. Na mesto ene oblike izkoriščanja je vselej prišla druga oblika izkoriščanja, izkoriščanje samo pa je ostalo. Na mesto enih izkoriščevalcev in zatiralcev so vselej stopili drugi izkoriščevalci in zatiralci; izkoriščevalci in zatiralci pa so vendarle ostali. Šele Oktobrska revolucija si je zastavila cilj — odpraviti *vsakršno* izkoriščanje in odstraniti *vse* in *vsakršne* izkoriščevalce in zatiralce.

Revolucija sužnjev je odstranila gospodarje sužnjev in odpravila suženjsko obliko izkoriščanja delovnih ljudi. Toda na njihovo mesto je postavila fevdalce in fevdalno obliko izkoriščanja delovnih ljudi. Ene izkoriščevalce so

zamenjali drugi izkoriščevalci. V dobi suženjstva je »zakon« dovoljeval gospodarjem sužnjev, da so smeli ubijati sužnje. V dobi fevdalnega reda je »zakon« dovoljeval fevdalcem, da so smeli »samo« prodajati tlačane,

Revolucija tlačanov je odstranila fevdalce in odpravila fevdalno obliko izkoriščanja. Toda na njihovo mesto je postavila kapitaliste in zemljiške gospode, kapitalistično in veleposestniško obliko izkoriščanja delovnega ljudstva. Ene izkoriščevalce so zamenjali drugi izkoriščevalci. V fevdalnem redu je »zakon« dovoljeval prodajati tlačane. V kapitalističnem redu dovoljuje »zakon« »samo« to, da sme biti delovno ljudstvo obsojeno na brezposelnost in obubožanje, na propadanje in smrt od lakote.

Samo naša sovjetska revolucija, samo naša Oktobrska revolucija je zastavila vprašanje tako, da nismo zamenjali enih izkoriščevalcev z drugimi, da nismo zamenjali ene oblike izkoriščanja z drugo — ampak da smo izkoreninili vsako izkoriščanje, da smo izkoreninili vse in vsakršne izkoriščevalce, vse in vsakršne bogataše in zatiralce, tako stare kot nove. (*Dolgotrajno ploskanje.*)

Prav zato pa je Oktobrska revolucija predhoden pogoj in nujna predpostavka, ki je omogočila kmetom, da so krenili na novo, kolhozno pot.

Ali so ravnali kmetje pravilno, ko so podprli Oktobrsko revolucijo? Da, ravnali so pravilno. Ravnali so pravilno zato, ker jim je Oktobrska revolucija omogočila, da so se otresli zemljiških gospodov in kapitalistov, oderuhov in kulakov, prekupčevalcev in špekulantov.

To pa je samo ena stran vprašanja. Pregnati zatiralce, pregnati zemljiške gospode in kapitaliste, ukrotiti kulake in špekulante — to je vse prav. Vendar je to premalo. Za to, da bi se ljudje dokončno rešili starih spon, ni zadosti uničiti izkoriščevalce. Za to je še potrebno zgraditi novo življenje, tako življenje, ki bo omogočalo delovnemu kmetu, da bo izboljšal svoj materialni in kulturni položaj in da se

bo od dne do dne, od leta do leta dvigal višje in višje. Za to je treba uvesti na vasi nov red, kolhozni red. To pa je druga stran vprašanja.

Po čem se stari red razlikuje od novega, kolhoznega reda?

V starem redu so kmetje delali vsak zase, delali so na stari, praočetovski način, s starimi delovnimi orodji, delali za zemljiške gospode in kapitaliste, za kulake in špekulante, delali so tako, da so sami stradali, hkrati pa bogatili druge. V novem, kolhoznom redu delajo kmetje skupno, v zadrugah, delajo z novimi orodji — s traktorji in kmetijskimi stroji, delajo zase in za svoje kolhoze, živé brez kapitalistov in zemljiških gospodov, brez kulakov in špekulantov, delajo zato, da od dne do dne izboljšujejo svoj materialni in kulturni položaj. Tam, v starem redu, je vlada buržoazna in podpira bogataše zoper delovne kmete. Tukaj, v novem, kolhoznom redu je vlada delavsko-kmečka in podpira delavce in kmete zoper vse in vsakršne bogataše. Stari red vodi v kapitalizem. Novi red — v socializem.

To sta dve poti, kapitalistična pot in socialistična pot, pot naprej — v socializem, in pot nazaj — v kapitalizem.

So ljudje, ki mislijo, da je možna neka tretja pot. Zlasti radi se te tretje, nikomur znane poti, oprijemljejo nekateri tovariši, ki še oklevajo in še niso popolnoma prepričani o pravilnosti kolhozne poti. Le-ti hočejo, naj se vrnemo v stari red, vrnemo k individualnemu gospodarstvu, vendar brez kapitalistov in zemljiških gospodov. Pri tem hočejo, naj dopustimo »samo« kulake in druge male kapitaliste kot zakonit pojav našega gospodarskega reda. V resnici pa to ni tretja pot, ampak druga — pot v kapitalizem. Kaj namreč pomeni, vrniti se k individualnemu gospodarstvu in obnoviti kulaštvo? To pomeni, obnoviti kulaški jarem, obnoviti izkoriščanje kmetov po kulakih in dati kulakom oblast. Ali pa je mogoče obnoviti kulaštvo in obenem ohraniti sovjetsko oblast? Ne, ni mogoče. Obnovitev

kulaštva bi nujno privedla do ustanovitve kulaške oblasti in do likvidacije sovjetske oblasti — privedla bi torej do nastanka buržoazne vlade. Nastanek buržoazne vlade pa bi nujno spet privedel do vzpostavitve zemljiških gospodov in kapitalistov, do obnovitve kapitalizma. Tako imenovana tretja pot je v resnici druga pot, pot vrnitve v kapitalizem. Le vprašajte kmete — ali hočejo znova uvesti kulaški jarem, se vrniti v kapitalizem, likvidirati sovjetsko oblast in obnoviti oblast zemljiških gospodov in kapitalistov? Le vprašajte jih in zvedeli boste, v kateri poti vidi večina delovnih kmetov edino pravilno pot.

Potemtakem sta samo dve poti: *ali* naprej, navzgor — v novi, kolhozni red, *ali* nazaj, navzdol — v stari, kulaško-kapitalistični red.

Tretje poti ni.

Delovni kmetje so ravnali torej pravilno, ko so zavrgli kapitalistično pot in krenili na pot kolhozne graditve.

Pravijo, da je kolhozna pot pravilna pot, da pa je težka. To je samo deloma res. Težav seveda ne manjka na tej poti. Dobro življenje ne pade človeku samo od sebe v naročje. Toda stvar je v tem, da so glavne težave že za vami, težave pa, ki vas še čakajo, ne zaslužijo niti, da bi se človek resno o njih pogovarjal. Vsekakor se v primeri s težavami, ki so jih preživeli delavci pred kakimi 10—15 leti, zde vaše sedanje težave kot igračke, tovariši kolhozniki. Vaši govorniki so tu nastopali in hvalili delavce Leningrada, Moskve, Harkova, Donbasa. Govorili so, da imajo le-ti, delavci, uspehe, vi kolhozniki pa, da imate mnogo manj uspehov. Zdi se mi, da je iz govorov vaših govornikov odmevalo celo nekoliko tovariške zavisti: češ, kako lepo bi bilo, če bi tudi mi, kolhozni kmetje, imeli enake uspehe kot vi, delavci Leningrada, Moskve, Donbasa, Harkova... Lepo je vse to. Ali pa veste, koliko so ti uspehi veljali delavce Leningrada in Moskve, kakšno pomanjkanje so preživeli, da so končno dosegli te uspehe? Lahko bi vam po-

vedal nekaj dejstev iz življenja delavcev v l. 1918, ko po ves teden niso dobili niti koščka kruha, da ne govorim o mesu in drugih prehrambenih proizvodih. Za najlepše čase smo imeli takrat dneve, ko smo mogli dajati delavcem Lenin-grada in Moskve po osminko funta kruha na dan in še tega na pol pomešanega z bučnimi tropinami. In to ni trajalo mesec dni ali pol leta, ampak celj dve leti. In vendar so delavci vztrajali in niso obupavali, kajti vedeli so, da pridejo boljši časi in da bodo dosegli odločilne uspehe. In kakor vidite, se delavci niso motili. Le primerjajte svoje težave in pomanjkanje s težavami in pomanjkanjem, ki so jih preživeli delavci, pa boste spoznali, da res ne zaslužijo, da bi o njih resno govorili.

Kaj je potrebno za to, da pospešimo kolhozno gibanje in da se na vso moč razmahne kolhozna graditev?

Za to je predvsem potrebno, da je kolhozom popolnoma zagotovljena primerna zemlja za obdelavo. Ali jo imate? Da, imate jo. Znano je, da je vsa najboljša zemlja izročena in za stalno prepuščena kolhozom. Kolhozniki lahko torej obdelujejo in izboljšujejo to zemljo, kolikor jih je volja in brez bojazni, da bi prišla v tuje roke.

Za to je, drugič, potrebno, da kolhozniki uporabljajo traktorje in kmetijske stroje. Ali jih imate? Da, imate jih. Vsem je znano, da naše traktorske tovarne in tovarne kmetijskih strojev delajo predvsem in poglavitno za kolhoze ter jih zalagajo z vsem sodobnim orodjem.

Za to je naposled potrebno, da vlada na vso moč podpira kolhozne kmete tako s kadri kot s finančnimi sredstvi in da preostankom sovražnih razredov ne dopušča razkrajati kolhozov. Ali imate takšno vlado? Da, imate jo. Imenuje se delavsko-kmečka sovjetska vlada. Imenujte mi deželo, kjer vlada ne podpira kapitalistov in zemljiške gospode, kulakov in drugih bogatašev, ampak delovne kmete! Na vsem svetu ni in še ni bilo take dežele. Samo v naši sovjetski deželi je vlada, ki z vsemi silami brani delavce

in kolhozne kmete, vse delovne ljudi mesta in vasi zoper vse bogataše in izkoriščevalce. (*Dolgotrajno ploskanje.*)

Potemtakem imate vse potrebno, da lahko razvijete kolhozno graditev in se popolnoma osvobodite starih spon.

Samo eno se zahteva od vas — da pošteno opravljate svoje delo, da razdeljujete kolhozne dohodke po delu, da varujete kolhozno premoženje, varujete traktorje in stroje, da z vnemo skrbite za konje, izpolnjujete, kar vam nalaga vaša delavsko-kmečka država, da utrjujete kolhoze in izganjate iz kolhozov kulake in kulaške hlapčiče, ki so se vrinili vanje.

Gotovo mi boste pritrdili, da premagati te težave, t. j. pošteno opravljati svoje delo in varovati kolhozno premoženje — pač ni tako težko. Tembolj zato, ker zdaj ne delate niti za bogataše niti za izkoriščevalce, ampak zase, za svoje lastne kolhoze.

Vidite torej, da je kolhozna pot, pot socializma, edina prava pot za delovnega kmeta.

## II

### NAŠA PRVA NALOGA JE, DA VSE KOLHOZNIKE NAPRAVIMO PREMOŽNE

*Drugo vprašanje* — kaj smo dosegli na novi poti, na naši kolhozni poti, in kaj nameravamo doseči v prihodnjih 2—3 letih?

Socializem je nekaj lepega. Srečno socialistično življenje je neizpodbitno nekaj lepega. Vendar je vse to stvar bodočnosti. Glavno vprašanje zdaj ni v tem, kaj bomo dosegli v bodočnosti. Glavno vprašanje je v tem, kaj smo že dosegli v sedanosti. Kmetje so krenili na kolhozno pot. To je zelo lepo. Kaj pa so dosegli na tej poti? Kaj smo dosegli otipljivega, ko smo šli po kolhozni poti?

Dosegli smo, da smo milijonskim množicam revnih kmetov pomagali vstopiti v kolhoze. Dosegli smo, da milijonske



umnožice revnih kmetov, ki so vstopili v kolhoze, uporabljajo najboljšo zemljo in najboljše orodje in da so se povzpelle na raven srednjih kmetov. Dosegli smo, da so milijoni revnih kmetov, ki so prej stradali, postali zdaj v kolhozih srednji kmetje, postali preskrbljeni ljudje. Dosegli smo, da smo spodkopali razpadanje kmetov na sloj revnih kmetov in kulakov, razbili smo kulake in pomagali revnim kmetom, da so postali gospodarji svojega dela v okviru kolhozov, da so postali srednji kmetje.

Kako pa je bilo s to stvarjo pred razmahom kolhozne graditve, pred približno štirimi leti? Bogateli in dvigali so se kulaki. V siromaštvo pa so lezli in propadali revni kmetje ter prihajali pod kulaški jarem. Navzgor h kulakom so se vzpenjali srednji kmetje, a vsakokrat so zdrknili navzdol ter v veselje kulakov polnili vrste revnih kmetov. Ni težko uganiti, da so od vsega tega nereda imeli dobiček samo kulaki in morda nekateri izmed premožnih kmetov. Na vsakih 100 gospodarstev na vasi si lahko naštel 4—5 kulaških kmetij, 8 ali 10 premožnih kmetij, 45—50 srednjih in okoli 35 revnih kmetij. Torej najmanj 35% vseh kmetij so bile kmetije revnih kmetov, ki so morali prenašati jarem kulaškega suženjstva. Da niti ne govorim o šibkih slojih srednjih kmetov, ki so sestavljali več kot polovico srednjih kmetov in ki so se po svojem položaju v maločem razlikovali od revnih kmetov ter bili neposredno odvisni od kulakov.

Ko smo razvili kolhozno graditev, smo s tem napravili konec temu neredu in knivici, razbili smo kulaški jarem, pritegnili vso to množico revnih kmetov v kolhoze, jim v njih zagotovili življenjski obstoj in jih dvignili na višino srednjih kmetov, da zdaj lahko uživajo kolhozno zemljo, olajšave v korist kolhoznikov ter uporabljajo traktorje in kmetijske stroje.

Kaj pa to pomeni? To pomeni, da smo nič manj kot 20 milijonov kmečkega prebivalstva, nič manj kot 20 mili-

jonov *revnih kmetov* — rešili revščine in propadanja, rešili kulaškega jarma ter s pomočjo kolhozov napravili iz njih preskrbljene ljudi.

To je velik uspeh, tovariši. To je tak uspeh, kakršnega svet še ni videl in kakršnega še nobena država na svetu ni dosegla.

To so praktični, otipljivi rezultati kolhozne graditve, rezultati dejstva, da so kmetje stopili na pot kolhozov.

Toda to je šele *prvi* korak, naš *prvi* uspeh na poti kolhozne graditve.

Nápak bi bilo, če bi mislili, da se moramo ustaviti pri tem prvem koraku, pri tem prvem uspehu. Ne, tovariši, ne smemo se ustaviti pri tem prvem uspehu. Če hočemo napredovati in dokončno utrditi kolhoze, moramo napraviti še tudi *drugi* korak, moramo osvojiti *nov* uspeh. V čem pa je ta drugi korak? V tem, da kolhoznike — tako bivše revne kmete kakor bivše srednje kmete — dvignemo še više. *Ta drugi korak je v tem, da napravimo vse kolhoznike premožne.* Da, tovariši, premožne. (*Dolgotrajno ploskanje.*)

Uspelo nam je, da smo s pomočjo kolhozov dvignili revnega kmeta na višino srednjega kmeta. To je prav lepo. Vendar je to premalo. Zdaj moramo doseči, da napravimo še korak naprej in pomagamo vsem kolhoznikom, tako prejšnjim revnim kakor nekdanjim srednjim kmetom — da se povzpnejo na višino premožnih kmetov. To lahko dosežemo in to moramo doseči za vsako ceno. (*Dolgotrajno ploskanje.*) Zdaj imamo vse, kar je potrebno, da dosežemo ta svoj cilj. Naši stroji in traktorji se doslej premalo izkoriščajo. Naša zemlja se premalo skrbno obdeluje. Treba je samo izboljšati izkoriščanje strojev in traktorjev, treba je samo izboljšati obdelovanje zemlje — pa bomo dosegli, da se bo količina naših pridelkov podvojila, potrojila. To pa popolnoma zadostuje, da postanejo vsi kolhozniki premožni obdelovalci kolhoznih polj.

Kako je bilo nekoč s premožnostjo? Če si hotel postati premožen, si moral delati krivico sosedom, moral si jih po malem izkoriščati, prodajati jim draže, kupovati od njih ceneje, najemati dninarje, jih pošteno oskubsti, si nakopičiti kapitalček, in ko si tako dobil trdno podlago — se potem preriniti med kulake. S tem, je prav za prav tudi povedano, zakaj so premožni kmetje vzbujali prej, v času privatnega gospodarstva, nezaupanje in sovraštvo pri revnih in srednjih kmetih. Zdaj je to drugače. Zdaj so tudi pogoji drugačni. Če naj zdaj postanejo kolhozniki premožni, pač ni treba, da bi delali krivico sosedom ali jih izkoriščali. Zdaj tudi ni lahka stvar izkoriščati kogar koli, saj nimamo več privatne zemljiške lastnine ali zakupa, stroji in traktorji so državna last, ljudje s kapitalom pa zdaj v kolhozih niso v modi. Bila je sicer taka moda, pa jo je za vse večne čase vzelo. Da bi postali kolhozniki premožni, je zdaj potrebno samo eno — da opravljajo svoje delo v kolhozu pošteno, da pravilno uporabljajo traktorje in stroje, pravilno izkoriščajo vprežno živino, pravilno obdelujejo zemljo in varujejo kolhozno premoženje.

Včasih pravijo: če imamo socializem — čemu bi še delali? Delali smo prej, delamo zdaj — ali ni skrajni čas, da prenehamo delati? Take besede so popolnoma zgrešene, tovariši. To je filozofija lenuhov, ne pa poštenih delovnih ljudi. Socializem nikakor ne zanikava dela. Nasprotno, socializem je zgrajen na delu. Socializem in delo sta ne-ločljiva drug od drugega. Lenin, naš veliki učitelj, je dejal: »Kdor ne dela, naj ne jé.« Kaj to pomeni, proti komu so naperjene te Leninove besede? Proti izkoriščevalcem, proti tistim, ki sami ne delajo, temveč silijo delati druge in bogate na stroške drugih. In proti komu še? Proti tistim, ki sami lenuharijo, pa se hočejo okoriščati na račun drugih. Socializem ne zahteva lenuharjenja, ampak to, naj vsi ljudje delajo pošteno, ne za druge, ne za bogataše in izkoriščevalce, ampak zase, za družbo. In če bomo delali pošteno, delali

zase, za svoje kolhoze — tedaj bomo dosegli, da bomo v kakih 2—3 letih dvignili vse kolhoznike, tako prejšnje revne kakor tudi nekdanje srednje kmete na raven premožnih ljudi, ki imajo proizvodov v obilici in živijo docela kulturno življenje.

To je zdaj naša prva naloga. To lahko dosežemo in to moramo tudi doseči za vsako ceno. (*Dolgotrajno ploskanje.*)

### III

#### POSAMEZNE PRIPOMBE

Zdaj pa dovolite, da preidem k nekaterim posameznim pripombam.

Predvsem o naših *partijcih* na vasi. Med vami so člani partije, še več pa je nepartijcev. Čisto prav je, da se je na kongresu zbralo več nepartijcev kakor članov partije, to pa zato, ker je treba ravno nepartijce v prvi vrsti pritegovati k našemu delu. So komunisti, ki gledajo na nepartijske kolhoznike po boljševiško. So pa tudi taki, ki se šopirijo s svojo partijnostjo in nepartijcev ne puščajo zraven. To je slabo in škodljivo. Moč boljševikov, moč komunistov je v tem, da znajo obdati našo partijo z milijoni nepartijskih aktivistov. Mi boljševiki ne bi imeli takih uspehov, kakor jih imamo zdaj, če ne bi znali priboriti partiji zaupanje milijonov nepartijskih delavcev in kmetov. Kaj pa je za to potrebno? Za to je potrebno, da partijci ne delajo pregraje med seboj in nepartijci, da se partijci ne zapirajo v svojo partijsko lupino, da se ne ponašajo s svojo partijnostjo, ampak da prisluškujejo glasu nepartijcev, da nepartijce ne le poučujejo, ampak da se tudi sami od njih učijo.

Ne smemo pozabiti, da partijci ne padajo iz oblakov. Pomniti moramo, da so vsi partijci bili nekoč nepartijci. Danes je nekdo nepartijec, jutri postane partijec. S čim

naj bi se človek tu prav za prav ponašal? Med nami, stari boljševiki, boste našli precej takih, ki delajo v partiji 20—30 let. In vendar smo tudi mi bili nekoč nepartijci. Kaj bi bilo z nami, če bi pred kakimi 20—30 leti tedanji partiji hoteli z nami pometati in nas ne bi bili pripustili k partiji? Morda bi bili takrat ostali za dolgo vrsto let brez stikov s partijo. In vendar mi, stari boljševiki — nismo prav zadnji ljudje, tovariši. (*Vesela živahnost, dolgotrajno ploskanje.*)

Zato, vidite, se morajo današnji mladi partijci, ki včasih vihajo nosove nad nepartijci, vsega tega spominjati in ne smejo pozabiti, da boljševika ne krasi nadutost, marveč skromnost.

Zdaj pa nekoliko besed o ženskah, o kolhoznicah. Žensko vprašanje v kolhozih je veliko vprašanje, tovariši. Vem, da mnogi izmed vas podcenjujejo ženske in se jim celo posmehujejo. Ampak to je nápak, tovariši, hudo nápak. Tu ne gre za to, da tvorijo ženske polovico prebivalstva. Gre predvsem za to, da je kolhozno gibanje postavilo na vodilna mesta vrsto sijajnih in zmognih žensk. Oglejte si kongres, njegov sestav — pa boste videli, da so se ženske že zdavnaj povzpele od zaostalih med napredne. Ženske v kolhozih — to je velika sila. Skrivati to silo pod mernikom, bi pomenilo zagrešiti zločin. Naša dolžnost je, da ženskam v kolhozih pomagamo naprej in storimo vse, da se njihova sila uveljavi.

Res je, da je med sovjetsko oblastjo in kolhoznicami prišlo nedavno do majhnega nesporazuma. Šlo je za kravo. Zdaj pa je stvar s kravo urejena in nesporazum končan. (*Dolgotrajno ploskanje.*) Dosegli smo, da ima že večina kolhoznikov po eno kravo na gospodarstvo. Še leto — dve, pa ne boste našli niti enega kolhoznika, da ne bi imel svoje krave. Mi, boljševiki, bomo že poskrbeli, da bodo pri nas vsi kolhozniki imeli vsak svojo kravo. (*Dolgotrajno ploskanje.*)

Kar se tiče kolhoznic samih, ne smejo pozabiti, kakšno moč in pomen imajo kolhozi za ženske, ne smejo pozabiti, da lahko samo v kolhozu dosežejo enakopravnost z moškimi. Brez kolhozov — neenakopravnost, v kolhozih — enakopravnost. Naj tovarišice kolhoznice to pomnijo in pazijo na kolhozni red kot na punčico svojega očesa. (*Dolgotrajno ploskanje.*)

Nekaj besed o *komsomolcih in komsomolkah v kolhozih*. Mladina — to je naša bodočnost, naš up, tovariši. Mladina bo morala nadomestiti nas, stare. Morala bo ponesti našo zastavo do končne zmage. Med kmeti je precej starcev, obremenjenih s starim tovorom, obremenjenih z navadami in spomini na nekdanje življenje. Razumljivo je, da se jim vselej ne posreči, da bi šli vstric s partijo, s sovjetsko oblastjo. Drugače je z našo mladino. Mladine ne teži stari tovor in z veliko lahkoto usvaja Leninove nauke. In prav zato, ker si mladina najlaže usvaja Leninove nauke, prav zato je poklicana, da povede naprej tiste, ki zaostajajo in se obotavljajo. Res je, da ji manjka znanja. Toda znanje se dá pridobiti. Danes ga še ni, jutri bo. Zato je njena naloga, da se uči in zopet uči leninizma. Tovariši komsomolci in komsomolke! Učite se boljševizma in vodite naprej tiste, ki se obotavljajo! Manj govoričenja, več dela — pa vam bo gotovo uspelo! (*Ploskanje.*)

Nekoliko besed o *privatnih gospodarjih*. O privatnih gospodarjih je bilo tukaj malo govora. Vendar to še ne pomeni, da jih ni več na svetu. Ne, ne pomeni tega. Privatni gospodarji so in jih ne smemo črtati iz računa, saj so to naši jutrišnji kolhozniki. Znano mi je, da se je del privatnih gospodarjev dokončno spridil in se vrgel v špekulacijo. To nemara pojasnjuje, zakaj naši kolhozniki tako kritično sprejemajo privatne gospodarje v sestav kolhozov ali pa jih včasih sploh ne sprejmejo. To je seveda prav in ugovorov pri tem ne more biti. Vendar je še drugi, večji del privatnih gospodarjev, ki se ni vdal špekulaciji, marveč

si služi kruh s poštenim delom. Ti privatni gospodarji bi bili mogoče pripravljene stopiti v kolhoz. A deloma jih ovirajo njihovi dvomi v pravilnost kolhozne poti, deloma sovražnost, ki vlada zdaj v vrstah kolhoznikov proti privatnim gospodarjem.

Treba je seveda razumeti kolhoznike in se zamisliti v njihov položaj. V teh letih so prestali precej žalitev in posmehovanja s strani privatnih gospodarjev. Toda žalitve in posmehovanje ne smejo imeti pri tem odločilne vloge. Slab voditelj je, kdor ne zna pozabiti žalitev in bolj upošteva osebna čustva kot kolhozne interese. Če hočete biti voditelji, se morate naučiti pozabljati žalitve, ki so vam jih prizadeli posamezni privatni gospodarji. Pred dvema letoma sem dobil pismo z Volge od kmetice-vdove. Tožila je, da je ne marajo sprejeti v kolhoz, in je zahtevala, naj jo podprem. Vprašal sem kolhoz. Iz kolhoza so mi odgovorili, da je ne morejo sprejeti v kolhoz, ker je razžalila kolhozno zborovanje. Za kaj je šlo? I za to, da je na zborovanju kmetov, kjer so kolhozniki vabili samostojne kmete, naj stopijo v kolhoz, ta vdova v odgovor na vabilo bajé privzdignila krilo in rekla — nate, tule imate kolhoz. (*Vesela živahnost, smeh.*) Nedvomno je ravnala nepravilno in razžalila zborovanje. Toda ali ji smemo odkloniti sprejem v kolhoz, če se je čez leto dni odkritosrčno skesala in priznala svojo zмотo? Mislím, da je ne smemo zavrniti. Tako sem kolhozu tudi pisal. Vdovo so sprejeli v kolhoz. In kaj se je pokazalo? Pokazalo se je, da v kolhozu zdaj ne dela v zadnjih, ampak v prvih vrstah. (*Ploskanje.*)

To je, vidite, nov primer, ki nam dokazuje, da morajo voditelji, če hočejo ostati resnični voditelji, pozabljati na žalitve, kadar to zahtevajo stvarni interesi.

Isto moramo reči o privatnih gospodarjih sploh. Nisem proti kritičnemu sprejemanju v kolhoze. Sem pa proti temu, da bi zapirali pot v kolhoze vsem privatnim gospodarjem brez razlike. To ni naša, to ni boljševiška politika. Kolhoz-

niki naj ne pozabljajo, da so bili sami še nedavno privatni gospodarji.

Končno nekaj besed o *pismu kolhoznikov iz Bezenčuka*. To pismo je izšlo v tisku in ste ga verjetno brali. Pismo je vsekakor lepo. Priča o tem, da je med našimi kolhozniki precej izkušenih in zavednih organizatorjev in agitatorjev za kolhozno stvar, na katere je naša dežela ponosna. Vendar je v pismu tudi neko nepravilno stališče, s katerim nikakor ne moremo soglašati. Stvar je v tem, da tovariši iz Bezenčuka slikajo svoje delo v kolhozu kot skromno in skoraj brezpomembno delo, delo govornikov in voditeljev, ki imajo včasih kilometrske govore — pa za veliko in ustvarjalno delo. Ali moremo s tem soglašati? Ne, tovariši, s tem ne moremo soglašati. Tovariši iz Bezenčuka so tu zagrešili napako. Mogoče so zagrešili to napako iz skromnosti. Vendar zato napaka ne preneha biti napaka. Minili so časi, ko so ljudje imeli voditelje za edine tvorce zgodovine, medtem ko delavci in kmetje sploh niso bili upoštevani. O usodi ljudstev in držav zdaj ne odločajo samo voditelji, marveč predvsem in poglavitno milijonske množice delovnih ljudi. Delavci in kmetje, ki brez hrupa in trušča gradijo tovarne, rudnike in železnice, kolhoze in sovhoze, ki ustvarjajo vse življenjske dobrine, hranijo in oblačijo ves svet — to so pravi heroji in tvorci novega življenja. Na te so očitno pozabili naši tovariši iz Bezenčuka. Ni dobro, kadar ljudje precenjujejo svoje sile in se začenjajo šopiniti s svojimi zaslugami. To vodi k bahaštvu, bahaštvo pa je slaba stvar. Vendar je še huje, kadar začenjajo ljudje podcenjevati svoje sile in ne vidijo, da je njihovo »skromno« in »neopazno« delo v resnici veliko in ustvarjalno delo, ki odloča o usodi zgodovine.

Veselilo bi me, če bi tovariši iz Bezenčuka odobrili ta moj mali popravek njihovega pisma.

S tem končajmo, tovariši.



Approved For Release 2004/06/23 : CIA-RDP83-00415R004700130001-4

*(Ploskanje, ki dolgo noče potihnuti in prehaja v ovacije. Vsi vstajajo in pozdravljajo tov. Stalina. Vzkliki »Hurá!« Iz dvorane se razlegajo vzkliki: »Živel tovariš Stalin, hurá! Živel prvi kolhoznik! Živel naš voditelj tovariš Stalin!«)*

*J. Stalin, »Vprašanja leninizma«, CZ 1948, str. 454—468.*

Approved For Release 2004/06/23 : CIA-RDP83-00415R004700130001-4

GOVOR PRI SPREJEMU DELEGACIJE METALURGOV

26. decembra 1934

Imeli smo — je dejal tovariš *Stalin* — veliko premalo tehnično izvežbanih ljudi. Bili smo pred dilemo: ali začeti s poučevanjem ljudi v tehničnih šolah ter odložiti proizvodnjo in množično izkoriščanje strojev za deset let, dokler ne bomo v šolah vzgojili tehnično izvežbanih kadrov, ali pa se takoj lotiti izdelovanja strojev in razviti njihovo množično izkoriščanje v narodnem gospodarstvu, da bi v samem procesu proizvodnje in izkoriščanja strojev izvežbali ljudi v tehniki in vzgajali kadre. Izbrali smo drugo pot. Odločili smo se odkrito in zavestno tako kljub pri tem neizogibnim stroškom in prekoračenju izdatkov, kar je nujno ob pomanjkanju tehnično izvežbanih ljudi, ki znajo ravnati s stroji. Res je, v tem času so pri nas polomili dosti strojev. Zato pa smo pridobili to, kar je najdragocenejše — čas, in ustvarili, kar je v gospodarstvu največ vredno — kadre. V 3—4 letih smo ustvarili kadre tehnično izvežbanih ljudi tako na področju proizvodnje strojev vseh vrst (traktorjev, avtomobilov, tankov, avionov itd.) kakor tudi na področju njihovega množičnega izkoriščanja. To, kar so v Evropi desetletja ustvarjali, se nam je posrečilo v grobih in glavnih črtah ustvariti v 3—4 letih. Stroški in prekoračenje izdatkov, kvarjenje strojev in druge izgube so se bogato izplačale. To je bil temelj hitre industrializacije naše dežele. Teh uspehov pa ne bi bili dosegli, če se ne bi pri nas razvijala, če ne bi napredovala črna metalurgija.

Z vso pravico lahko govorimo — je nadaljeval tovariš *Stalin* — o velikih uspehih črne metalurgije, ki je glavna sila narodnega gospodarstva. Zmagali smo, to drži. Toda ne smemo se prevzeti zaradi teh uspehov. Najnevarnejše je, če se ljudje zadovoljijo z uspehi in pozabljajo na pomanjkljivosti, pozabljajo na nadaljnje naloge.

Tovariš *Stalin* je povedal metalurgom svoje želje in pokazal na nekatere pomanjkljivosti pri njihovem delu.

V vseh razvitih deželah — je dejal tovariš *Stalin* — je proizvodnja jekla večja od proizvodnje surovega železa. So dežele, kjer presega proizvodnja jekla proizvodnjo surovega železa za 25—30 odstotkov. Pri nas je nasprotno, proizvodnja jekla zaostaja za proizvodnjo surovega železa. Doklej bo to trajalo? Sedaj ni več mogoče misliti, da smo »lesena dežela«, da v naši deželi ni starega železa itd. Sedaj smo metalurška dežela. Ali ni že čas, da prenehamo s tem nesorazmerjem med surovim železom in jeklom?

Naslednji problem, ki je nanj tovariš *Stalin* opozoril metalurge, je zaostajanje martinarn in valjarn v metalurških podjetjih glede popolne osvojitve njihove tehnike, glede obvladanja njihove tehnike.

Mnogi so nepravilno razumeli — je dejal tovariš *Stalin* — geslo partije: »V obdobju rekonstrukcije odloča vse tehnika.« Mnogi so to parolo razumeli mehanično, to je, razumeli so jo v tem smislu, da bo že s tem, če nakopičimo čimveč strojev, narejeno vse, kar zahteva ta parola. To ne drži. Tehnike ne smemo ločiti od ljudi, ki dajejo tehniki življenje. Tehnika brez ljudi je mrtva. Geslo: »V obdobju rekonstrukcije odloča vse tehnika,« ne misli gole tehnike, ampak tehniko, ki jo vodijo ljudje, ki so obvladali tehniko. Samo tako pojmovanje tega gesla je pravilno. In v kolikor smo se že naučili ceniti tehniko, je sedaj čas, da odkrito rečemo: sedaj so najvažnejši — ljudje, ki so obvladali tehniko. Iz tega pa izhaja to: če smo prej enostransko poudarjali tehniko, stroje, moramo sedaj dati poudarek na

ljudi, ki so obvladali tehniko. To zahteva naše geslo o tehniki. Treba je čuvati vsakega sposobnega in izvežbanega delavca, čuvati ga in vzgajati. Ljudi je treba vzgajati skrbno in pazljivo, kakor goji vrtnar priljubljeno sadno drevo. Vzgajati, pomagati pri razvoju, dati perspektivo, včasih dvigati, včasih premeščati k drugemu delu, če kdo svojega posla ne more obvladati, ne pa čakati, da dokončno doživi fiasko. Skrbno vzgajati in kvalificirati ljudi, jih pravilno razporejati in organizirati v proizvodnji, organizirati plačo tako, da utrjuje odločilne člene v proizvodnji in pomika ljudi k višji kvalifikaciji — to nam je potrebno zato, da ustvarimo mnogoštevilno armado produkcijsko-tehničnih kadrov.

Pri vas — se je obrnil tovariš *Stalin* k direktorjem podjetja — v tej stvari ni vse, kakor bi moralo biti. Pri visokih pečeh ste več ali manj znali vzgojiti in organizirati tehnično izkušene ljudi, pri drugih členih metalurgije pa se vam to še ni posrečilo napraviti. Vprav zato jeklo in valjano železo zaostajata za surovim železom. Naloga obstoji v tem, da končno likvidiramo to napako. Zavedajte se, da nam je obenem s surovim železom treba več jekla in valjanega železa.

»Pravda«, št. 358 (6244), 29. decembra 1934.

GOVOR V KREMELJSKEM DVORCU ABSOLVENTOM  
VOJNE AKADEMIJE RDEČE ARMADE

4. maja 1935

Tovariši! Ne dá se tajiti, da smo v zadnjem času dosegli velike uspehe tako v graditvi kakor tudi v upravljanju dežele. V zvezi s tem pa pri nas vse preveč govoré o zaslugah vodilnih organov, o zaslugah voditeljev. Njim pripisujejo vse, skoraj vse, kar smo dosegli. To je seveda napačno in nepravilno. Ne gre samo za voditelje. Toda danes ne bi hotel govoriti o tem. Danes bi hotel spregovoriti nekaj besed o kadrih, o naših kadrih na sploh in o kadrih Rdeče armade še posebej.

Znano vam je, da smo iz prejšnjih časov podedovali tehnično zaostalo in na pol beraško, opustošeno deželo. Dežela, ki so jo opustošila štiri leta imperialistične vojne in vnovič tri leta državljanske vojne, dežela z na pol pismenim prebivalstvom, z zaostalo tehniko, s posameznimi industrijskimi oazami, ki so se izgubljale v morju pritlikavih kmetij — taka je bila dežela, ki smo jo podedovali od preteklosti. Naša naloga je bila, da spravimo to deželo s tira srednjeveštva in teme na tir sodobne industrije in mehaniziranega kmetijstva. Resna in težka naloga, kakor vidite. Vprašanje se je zastavljalo takole: *ali* bomo rešili to nalogo v najkrajšem času in utrdili v naši deželi socializem, *ali* pa je ne bomo rešili, in tedaj bo naša dežela — tehnično šibka in kulturno zaostala — izgubila svojo neodvisnost in postala igrača imperialističnih veselil.

Naša dežela je preživljala takrat obdobje najhujšega pomanjkanja v tehniki. Manjkalo je strojev za industrijo. Nismo imeli kmetijskih strojev. Ni bilo strojev za promet. Ni bilo tiste elementarne tehnične baze, ki si brez nje ni mogoče niti zamisliti industrijske preobrazbe dežele. Bili so le posamezni predpogoji, da se ustvari taka baza. Potrebno je bilo ustvariti prvovrstno industrijo. To industrijo je bilo treba usmeriti tako, da bi bila zmožna tehnično reorganizirati ne samo industrijo, ampak tudi kmetijstvo in naš železniški promet. Zato pa smo se morali odločiti za žrtve in uvesti povsod najneizprosnejšo štednjo, morali smo varčevati pri prehrani, pri šolah in pri manufakturi, da smo zbrali potrebna sredstva za zgraditev industrije. Druge poti, da odpravimo pomanjkanje v tehniki, ni bilo. Tako nas je učil Lenin in v tem smo sledili Leninu.

Pri tako veliki in težki stvari je razumljivo, da nismo mogli pričakovati popolnih in hitrih uspehov. Pri taki stvari se uspehi lahko pokažejo šele čez nekaj let. Zato smo se morali oborožiti z močnimi živci, z boljševiško vztrajnostjo in trdovratnim potrpljenjem, da bi preboleli prve neuspehe in neomajno stopali naprej k velikemu cilju, ne dopuščajoč v naših vrstah omahovanja in nevere v lastne sile.

Znano vam je, da smo pri tem natančno tako tudi ravnali. Toda vsi naši tovariši niso imeli dovolj močnih živcev, potrpljenja in vztrajnosti. Med našimi tovariši so se našli ljudje, ki so že po prvih težavah začeli pozivati k umiku. Pregovor pravi: »Ne brigaj se za lanski sneg.« To je seveda pravilno. Toda človek ima spomin in nehote se spomniš preteklosti, ko delaš bilanco svojega dela. (*Živahnost v dvorani.*) Tako smo torej imeli tovariše, ki so jih prestrašile težave in so začeli pozivati partijo k umiku. Govorili so: »Čemu nam bodo vaša industrializacija in kolektivizacija, stroji, črna metalurgija, traktorji, kombajni, avtomobili? Mar bi dali ljudstvu več manufakture,

mar bi nakupili več surovin za proizvodnjo predmetov široke potrošnje in dali prebivalstvu več vseh tistih drobnarij, ki delajo življenje prijetno. Ustvarjati industrijo pri naši zaostalosti in še celo prvovrstno industrijo — to je nevarna sanjarija.«

Seveda bi tiste tri milijarde rubljev valute, ki smo jih bili zbrali z najstrožjo varčnostjo in porabili za zgraditev naše industrije, lahko uporabili za uvoz surovin in za povečanje proizvodnje predmetov široke potrošnje. Tudi to je svoje vrste »plan«. Toda pri takem »planu« ne bi imeli niti metalurgije niti strojne industrije in tudi ne traktorjev in avtomobilov, ne letalstva in tankov. Ostali bi brez obrambe pred zunanjimi sovražniki. Omajali bi temelje socializma v naši deželi. Postali bi ujetniki buržoazije, domače in tuje.

Očitno je bilo treba izbirati med dvema planoma: med defenzivnim planom, ki bi vodil in moral privedi k porazu socializma, in ofenzivnim planom, ki je vodil in, kakor veste, že tudi privedel k zmagi socializma v naši deželi.

Izbrali smo ofenzivni plan in krenili naprej po Lenini poti, pri tem pa odrinili vse tiste tovariše, ki niso videli dalje od svojega nosu in so zapirali oči pred bližnjo bodočnostjo naše dežele, pred bodočnostjo socializma v naši deželi.

Toda ti tovariši se niso vselej omejevali na kritiko in pasivni odpor. Grozili so nam, da bodo zanetili v partiji upor proti Centralnemu komiteju. Še več: nekaterim od nas so pretili s krogli. Gotovo so računali, da nas bodo prestrašili in prisilili, da krenemo z Leninove poti. Ti ljudje so očitno pozabili, da smo mi boljševiki ljudje posebnega kova. Pozabili so, da boljševika ne prestrašiš ne s težavami ne z grožnjami. Pozabili so, da nas je koval veliki Lenin, naš voditelj, naš učitelj, naš oče, ki ni poznal in ni priznaval v boju strahu. Pozabili so, da čim huje besné so

vražniki in čim bolj padajo v histerijo nasprotniki znotraj partije, tem bolj se prekaljujejo boljševiki za nov boj in tem odločneje korakajo naprej.

Seveda nam niti na misel ni prišlo, da bi krenili z Leninove poti. Še več, ko smo se utrdili na tej poti, smo se še odločneje napotili naprej in pometli z nje vse in vsa-kršne ovire. Res smo pri tem morali mimogrede suniti v rebra nekatere izmed teh tovarišev. Tu nič ne pomaga. Priznati moram, da sem tudi jaz nekoliko pripomogel k temu. (*Viharno ploskanje, vzkliki »hurá«.*)

Da, tovariši, stopili smo s prepričanjem in odločno na pot industrializacije in kolektivizacije naše dežele. In zdaj lahko rečemo, da je ta pot že na nami.

Zdaj že vsi priznavajo, da smo dosegli na tej poti ogromne uspehe. Sedaj vsi priznavajo, da imamo že močno in prvovrstno industrijo, močno in mehanizirano kmetijstvo, promet, ki se razvija in narašča, organizirano in odlično opremljeno Rdečo armado. To pomeni, da smo v glavnem že preživeli obdobje pomanjkanja v tehniki.

Ko pa je bilo za nami obdobje pomanjkanja na področju tehnike, smo vstopili v novo obdobje, rekel bi, v obdobje pomanjkanja ljudi, kadrov, delavcev, ki bi znali obvladati tehniko in jo dalje razviti. Imamo namreč tovarne, podjetja, kolhoze, sovhoze, promet, armado, imamo tehniko za vse to; manjka nam pa ljudi, ki bi imeli dovolj potrebnih izkušenj, da iztisnejo iz tehnike maksimum tega, kar se iz nje iztisniti dá. Prej smo trdili, da »tehnika odloča vse«. To geslo nam je pomaglo v tem pogledu, da smo likvidirali pomanjkanje na področju tehnike in ustvarili v vseh panogah dejavnosti najširšo tehnično bazo za oskrbo naših ljudi s prvovrstno tehniko. To je prav dobro. Toda to še zdaleč zdaleč ne zadostuje. Da bi spravili tehniko v tek in jo izkoristili do dna, so nam potrebni ljudje, ki tehniko obvladajo, potrebni so nam kadri, ki so zmožni, da se temeljito seznanijo s tehniko in izkoristijo to tehniko



po vseh pravih umetnosti. Tehnika brez ljudi, ki tehniko obvladajo, je mrtva. Tehnika pod vodstvom ljudi, ki so obvladali tehniko, more in mora delati čudeže. Če bi bilo v naših prvovrstnih podjetjih in tovarnah, v naših sovхозih in kolhozih, v našem prometu, v naši Rdeči armadi zadostno število kadrov, ki bi bili zmožni obvladati to tehniko, bi naša dežela dosegla trikrat, štirikrat večje uspehe, kakor jih ima sedaj. Prav zato je treba sedaj prenesti težišče na ljudi, na kadre, na funkcionarje, ki so kos tehniki. Zato moramo namesto starega gesla »tehnika odloča vse«, ki je odraz že minule dobe, ko je pri nas vladalo pomanjkanje na področju tehnike, postaviti novo geslo, namreč geslo: »kadri odločajo vse«. To je zdaj poglavitno.

Ali lahko rečemo, da so naši ljudje v celoti doumeli veliki pomen tega novega gesla in se ga popolnoma zavedli? Ne bi rekel. Sicer ne bi bilo tistega škandaloznega odnosa do ljudi, do kadrov, do strokovnjakov, kakor ga pogosto opazamo v naši praksi. Geslo »kadri odločajo vse« zahteva, da pokažejo naši vodilni ljudje najpazljivejši odnos do naših delavcev, »malih« in »velikih«, pa naj delajo ti na katerem koli področju, da jih skrbno vzgajajo, jim pomagajo, kadar so potrebni opore, jih vzpodbujajo, ko pokažejo prve uspehe, jih dvigajo v ospredje itd. V resnici pa imamo v celi vrsti primerov pojave brezdušno-birokratičnega in naravnost škandaloznega odnosa do ljudi. To prav za prav tudi pojasnjuje, zakaj pogosto premetavajo ljudi sem ter tja kot marionete, namesto da bi jih usposobili in jim šele potem odredili mesto. Ceniti stroje in raportirati, koliko imamo tehnike po podjetjih in tovarnah, — tega smo se naučili. Ni mi pa znan niti en sam primer, da bi z enako vnemo poročali, koliko ljudi so vzgojili v tem in tem času in kako so jim pomagali, da se razvijejo in prekalijo v delu. S čim naj si to razložimo? S tem, da se pri nas še nismo naučili ceniti ljudi, ceniti strokovnjake, ceniti kadre.

Spominjam se primera v Sibiriji, kjer sem bil nekaj časa v pregnanstvu. Bilo je spomladi, v času povodnji. Trideset ljudi je odšlo k reki loviti les, ki ga je nosil pobesneli veletok. Proti večeru so se vrnili v vas, toda brez enega tovariša. Na vprašanje, kje je trideseti, so ravnodušno odgovorili, da je trideseti »ostal tam«. Na moje vprašanje: »Kaj se to pravi, ostal tam?« so z isto ravnodušnostjo odgovorili: »Kaj bi še spraševali, utonil je pač.« In takoj se je enemu izmed njih začelo nekam muditi, češ da »je treba kobilu napajati«. Na moj očitek, da jim je živina bolj pri srcu kakor ljudje, je eden izmed njih odgovoril ob splošnem pritrjevanju ostalih: »Kaj bi nam bilo žal za ljudi? Ljudi zmerom lahko napravimo. Ampak kobilu... poskusi napraviti kobilu.« (*Splošna živahnost v dvorani.*) Tu imate sličico, ki je morda malopomembna, toda zelo značilna. Zdi se mi, da sta ravnodušni odnos nekaterih naših vodilnih organov do ljudi, do kadrov, in nesposobnost, da bi jih cenili, preostanek tistega čudnega odnosa do ljudi, kakor sem ga pravkar opisal v zgodbi iz daljne Sibirije.

Če torej, tovariši, želimo z uspehom odpraviti pomanjkanje ljudi in doseči, da bo naša dežela imela dovolj kadrov, ki bodo sposobni razvijati tehniko in jo spravljati v gibanje, se moramo predvsem naučiti ceniti ljudi, ceniti kadre, ceniti vsakega delavca, ki lahko koristi naši splošni stvari. Treba je končno razumeti, da so izmed vseh dragocenih kapitalov na svetu najdragocenejši in najodločilnejši kapital ljudje, kadri. Treba je razumeti, da v naših sedanjih pogojih »kadri odločajo vse«. Če bomo imeli dobre in številne kadre v industriji, kmetijstvu, v prometu, v armadi, bo naša dežela nepremagljiva. Če ne bomo imeli takih kadrov, bomo šepali na obe nogi.

Ob zaključku teh besed mi dovolite, da napijem na zdravje in napredok naših absolventov Vojne akademije Rdeče armade! Želim jim uspeha pri organiziranju in vodstvu obrambe naše dežele!

Approved For Release 2004/06/23 : CIA-RDP83-00415R004700130001-4

Tovariši! Dokončali ste višjo šolo in se v njej prvič prekalili. Toda šola je samo pripravljalna stopnja. Kadri se resnično prekalijo pri živem delu, izven šole, v boju s težavami, v premagovanju težav. Zapomnite si, tovariši, da so dobri samo tisti kadri, ki se ne boje težav, ki se jih ne otresajo, ampak jim nasprotno — gredo naproti, da bi jih premagali in odstranili. Samo v boju s težavami se kujejo resnični kadri. Če pa bo naša armada imela dovolj resničnih, prekaljenih kadrov, bo nepremagljiva.

Na vaše zdravje, tovariši! (*Viharno ploskanje v vsej dvorani. Vsi vstanejo in z gromovitim ozklikanjem »hurá« pozdravljajo tovariša Stalina.*)

*J. Stalin, »Vprašanja leninizma«, CZ 1948, str. 539—544.*

GOVOR OB SPREJEMU KOLHOZNIC-UDARNIC  
NA NJIVAH SLADKORNE PESE PRI PARTIJSKIH  
IN VLADNIH FUNKCIONARJIH

10. novembra 1935

Tovariši! Kar smo danes tukaj videli, je košček novega življenja, življenja, ki se pri nas imenuje kolhozno, socialistično življenje. Slišali smo preproste besede preprostih delovnih ljudi o tem, kako so se borili in premagovali težave, da bi dosegli uspehe v tekmovanju. Slišali smo besede žená, ne navadnih žená, temveč, rekli bi, žená — herojev dela, kajti samo heroji dela so mogli doseči uspehe, ki so jih one dosegle. Prej nismo imeli takih žená. Imam že 56 let, videl sem mnogo stvari v življenju, videl sem dosti delovnih mož in žená. Toda takih žená nisem srečal. To so popolnoma novi ljudje. Samo svobodno delo, samo kolhozno delo je moglo dati take heroje dela v vasi.

Takih žená v starem času ni bilo niti jih ni moglo biti.

V resnici, če premislimo, kaj je bila žena prej, v starem času? Dokler je bila še dekle, so jo imeli tako rekoč za zadnjo med delavci. Delala je za očeta, delala brez oddiha, oče pa ji je še očital: »Jaz te hranim.« Ko se je poročila, je delala za moža, delala je tako, kakor jo je mož silil delati, pa tudi mož ji je zopet očital: »Jaz te hranim.« Žena na vasi je bila zadnja med delavci. Razumljivo je, da se ob takih pogojih niso mogli pojaviti heroji dela med kmečkimi ženami. Delo je tedaj veljalo kot prekletstvo za ženo in ta se mu je na vse načine izmikala.

Samo kolhozno življenje je lahko naredilo delo častno, samo kolhozno življenje je lahko rodilo prave žene-heroje na vasi. Samo kolhozno življenje je lahko odpravilo neenakost in postavilo ženo na noge. To ve same dobro veste. Kolhoz je uvedel delovni dan. Kaj pa je delovni dan? Pred delovnim dnem so vsi enaki — možje in žene. Kdor je napravil več delovnih dni, ta je tudi več zaslužil. Niti oče niti mož ne moreta več ženi očitati, da jo hranita. Sedaj je žena, ki dela in zasluži za delovne dni, sama svoj gospod. Spominjam se, na drugem kolhoznom kongresu sem se razgovarjal z nekaterimi tovarišicami. Ena izmed njih, iz severnih krajev, je dejala:

»Še pred dvema letoma ni hotel noben fant niti pogledati na moje dvorišče. Brez dote je! Sedaj imam pet sto delovnih dni. In kaj se je zgodilo? Ne morem se ubraniti snubcev, pravijo, da se hočejo ženiti, jaz pa bom še premislila, sama si bom izbrala fanta.«

Z delovnimi dnevi je kolhoz ženo osvobodil in jo osamosvojil. Sedaj ne dela več za očeta, dokler je dekle, niti za moža, ko je poročena, temveč dela v prvi vrsti zase. Saj to pa je osvoboditev kmečke žene, saj to tudi je kolhozni sistem, ki delovno ženo izenačuje z vsakim delovnim moškim. Samo na tej podlagi, ob teh pogojih, so se mogle pojaviti tako divne žene. Zato mi današnje srečanje ni samo navadno srečanje najboljših žená s člani vlade, temveč slovesen dan, ko se pokažejo uspehi in sposobnosti osvobojenega dela žene. Mislim, da mora vlada odlikovati žene-heroje dela, ki so pripotovale semkaj, da bi vladi poročale o svojih uspehih.

Kako naj zaznamujemo ta dan? Jaz in tovariši Vorosilov, Molotov, Kaganovič, Ordžonikidze, Kalinin in Mikojan smo se tu posvetovali in prišli na tole misel: predlagali bomo vladi, da odlikuje naše junakinje dela z Leninovim redom, vodje desetih z Leninovim redom, navadne udarnice

pa z redom Zastave dela. Posebno je seveda treba odlikovati tovarišico Marijo Demčenko.

*Vorošilov:* Ta je mojstrica.

*Molotov:* Ta ima največje zasluge.

*Stalin:* Mislim, da je treba Mariji Demčenko, pobudnici vse te stvari, razen tega, da dobi Leninov red, še izraziti zahvalo Centralnega izvršilnega odbora sovjetov, kolhoznicam njene desetine pa dati red Zastave dela.

*Neki glas:* One so tu, razen ene, ki je bolna.

*Stalin:* Bolno je treba prav tako nagraditi. Tako, mišlimo, bomo zaznamenovali današnji dan. (*Viharno, dolgotrajno ploskanje, vsi vstanejo.*)

*Lenin in Stalin, Zbornik del, III. zv., str. 642—643.*

GOVOR NA PRVI  
VSEZVEZNI KONFERENCI STAHANOVCEV

17. novembra 1935

1. POMEN STAHANOVskega GIBANJA

Tovariši! O stahanovcih ste tu, na tej konferenci, govorili toliko in tako dobro, da meni prav za prav ni treba mnogo dodati. Ker pa ste me že poklicali na oder, bom vendarle moral spregovoriti nekaj besed.

Na stahanovsko gibanje ne smemo gledati kot na kako navadno gibanje delavcev in delavk. Stahanovsko gibanje je tako gibanje delavcev in delavk, ki bo prišlo v zgodovino naše socialistične graditve kot ena izmed njenih najslavnejših strani.

V čem je pomen stahanovskega gibanja?

Predvsem v tem, da se v njem izraža nov polet socialističnega tekmovanja, nova, višja etapa socialističnega tekmovanja. Zakaj nova, zakaj višja? Zato, ker se stahanovsko gibanje kot izraz socialističnega tekmovanja pomembno razlikuje od stare etape socialističnega tekmovanja. Prej, pred kakimi tremi leti, v obdobju prve etape socialističnega tekmovanja ni bilo socialistično tekmovanje nujno povezano z novo tehniko. Da, saj takrat prav za prav nove tehnike skoraj niti imeli nismo. Nasprotno pa je sedanja etapa socialističnega tekmovanja — stahanovsko gibanje — nujno povezana z novo tehniko. Stahanovskega gibanja si brez nove, višje tehnike ne moremo niti zamisliti. Pred vami so ljudje kakor tovariši Stahanov,

Busygin, Smetanin, Krivonos, Pronin, Vinogradovi in mnogo drugih, novi ljudje, delavci in delavke, ki so popolnoma obvladali tehniko svojega dela, si jo podvrgli in jo pognali dalje. Pred kakimi tremi leti takih ljudi pri nas ni bilo ali skoraj ni bilo. To so novi, posebni ljudje.

Dalje. Stahanovsko gibanje je tako gibanje delavcev in delavk, ki si postavlja za cilj, preseči sedanje tehnične norme, preseči obstoječo projektirano storilnost, preseči obstoječe proizvodne plane in bilance. Preseči jih — kajti te norme so že zastarele za naše dni, za naše nove ljudi. To gibanje je prelom s starimi nazori o tehniki, prelom s starimi tehničnimi normami, s staro projektirano storilnostjo, s starimi proizvodnimi plani. To gibanje zahteva, da se postavijo nove, višje tehnične norme, nova, višje projektirana storilnost, novi, višji proizvodni plani. To gibanje je poklicano, da izvede revolucijo v naši industriji. Ravno zato je stahanovsko gibanje v svoji osnovi globoko revolucionarno.

Govorilo se je že na tej konferenci, da je stahanovsko gibanje kot izraz novih, višjih tehničnih norm vzorec tiste visoke produktivnosti dela, kakršno lahko dá samo socializem in je ne more dati kapitalizem. To je popolnoma pravilno. Zakaj je kapitalizem strl in premagal fevdalizem? Zato, ker je ustvaril višje norme produktivnosti dela in omogočil družbi, da je dobivala neprimerno več proizvodov kakor v fevdalnem redu. Zato, ker je napravil družbo bolj bogato. Zakaj more, mora in zakaj bo nujno zmagal socializem nad kapitalističnim gospodarskim sistemom? Zato, ker lahko dá višje vzorce dela, višjo produktivnost dela kakor kapitalistični gospodarski sistem. Zato, ker lahko dá družbi več proizvodov in družbo lahko bolj obogati kakor kapitalistični sistem gospodarstva.

Nekateri mislijo, da je mogoče utrditi socializem z nekakim materialnim izenačenjem ljudi na podlagi siromašnega življenja. To je napačno. To je maloburžoazna



predstava o socializmu. V resnici lahko socializem zmaga samo na podlagi visoke produktivnosti dela, višje kakor v kapitalizmu, na podlagi izobilja produktov in vseh vrst predmetov za potrošnjo, na podlagi bogatega in kulturnega življenja vseh članov družbe. Da bi pa socializem mogel doseči ta svoj cilj in napraviti iz naše sovjetske družbe najbogatejšo družbo, moramo imeti v deželi tako produktivnost dela, ki bo presegala produktivnost dela v naprednih kapitalističnih deželah. Brez tega ni niti misliti na izobilje produktov in vsakovrstnih potrošnih predmetov. Pomen stahanovskega gibanja je v tem, da lomi stare tehnične norme kot nezadostne, da v celi vrsti primerov presega produktivnost dela naprednih kapitalističnih dežel in tako praktično omogoča, da se socializem v naši deželi nadalje utrjuje in da se naša dežela spreminja v resnično bogato deželo.

S tem pa še ni izčrpan ves pomen stahanovskega gibanja. Njegov pomen je tudi v tem, da pripravlja pogoje za prehod od socializma h komunizmu.

Načelo socializma je, da dela v socialistični družbi vsakdo po svojih sposobnostih in prejema potrošne predmete ne po svojih potrebah, ampak po delu, ki ga opravi za družbo. To pomeni, da kulturno-tehnična raven delavskega razreda še vedno ni visoka, da še nadalje obstaja nasprotje med duševnim in fizičnim delom, da stopnja produktivnosti dela še ne jamči za izobilje potrošnih predmetov, in je zato družba primorana razdeljevati potrošne predmete ne po potrebah članov družbe, ampak po delu, ki ga zanje opravijo.

Komunizem je višja razvojna stopnja. Načelo komunizma je, da dela v komunistični družbi vsakdo po svojih sposobnostih in prejema potrošne predmete ne po delu, ki ga opravi, marveč po potrebah, ki jih ima kulturno razvit človek. To pomeni, da je postala kulturno-tehnična raven delavskega razreda že dovolj visoka, da spodkoplje temelje

nasprotja med duševnim in fizičnim delom, da je nasprotje med duševnim in fizičnim delom že izginilo, produktivnost dela pa se je dvignila na tako visoko stopnjo, da lahko zagotovi popolno izobilje potrošnih predmetov in da zato družba lahko razdeljuje te predmete po potrebah svojih članov.

Nekateri mislijo, da se dajo nasprotja med duševnim in fizičnim delom odpraviti s primernim kulturno-tehničnim izenačenjem duševnih in fizičnih delavcev, tako da se kulturno-tehnična raven inženirjev in tehnikov, duševnih delavcev zniža na raven srednje kvalificiranih delavcev. To je popolnoma napačno. Tako morejo misliti o komunizmu samo maloburžoazni čvekači. V resnici se dajo nasprotja med duševnim in fizičnim delom do kraja odpraviti samo tako, da se kulturno-tehnična raven delavskega razreda dvigne na raven inženirjev in tehnikov. Smešno bi bilo misliti, da je tak dvig neuresničljiv. Popolnoma je uresničljiv v pogojih sovjetskega reda, kjer so proizvodjalne sile dežele osvobojene spon kapitalizma, kjer je delo osvobojeno jarma eksploatacije, kjer je na oblasti delavski razred in kjer ima mladi rod delavskega razreda vse možnosti, da si zagotovi zadostno tehnično izobrazbo. Nedvomno je, da lahko samo tak kulturno-tehnični dvig delavskega razreda spodkoplje temelje nasprotju med duševnim in fizičnim delom ter zagotovi tisto visoko produktivnost dela in tisto izobilje potrošnih predmetov, ki je potrebno, da nastopi prehod od socializma h komunizmu. Zato je stahanovsko gibanje pomembno v tem smislu, da vsebuje prve začetke, resda šele slabotne, pa vendarle začetke ravno takega kulturno-tehničnega vzpona delavskega razreda naše dežele.

In zares, oglejte si tovariše stahanovce. Kakšni ljudje so to? To so delavci in delavke, v glavnem mladih ali srednjih let, kulturni in tehnično podkovani ljudje, ki nudijo vzor točnosti in natančnosti v delu, ki znajo ceniti

faktor časa v delu in so se naučili meriti čas ne samo na minute, ampak tudi na sekunde. Večina izmed njih je dovršila tako imenovani tehnični minimum in svojo tehnično izobrazbo še nadalje izpopolnjuje. Nimajo v sebi konservativnosti in okorelosti nekaterih inženirjev, tehnikov in gospodarstvenikov, ampak pogumno stopajo naprej, rušijo pri tem zastarele in ustvarjajo nove, višje tehnične norme, vnašajo korekture v projektirano storilnost in gospodarske plane, ki so jih sestavili voditelji naše industrije, neprestano dopolnjujejo in popravljajo inženirje in tehnike, jih pogostoma uče in jih potiskajo naprej, kajti to so ljudje, ki popolnoma obvladajo tehniko svojega dela in ki znajo izžeti iz tehnike maksimum tega, kar se iz nje izžeti dá. Danes je stahanovcev še malo, toda kdo more dvomiti, da jih ne bo jutri desetkrat več? Mar ni jasno, da so stahanovci novatorji v naši industriji, da pomeni stahanovsko gibanje bodočnost naše industrije, da nosi v sebi seme bodočega kulturno-tehničnega poleta delavskega razreda, da nam odpira pot, po kateri edino lahko dosežemo tiste najvišje indekse produktivnosti dela, ki so nujno potrebni za prehod od socializma h komunizmu in za uničenje nasprotja med duševnim in fizičnim delom?

Tak je, tovariši, pomen stahanovskega gibanja za našo socialistično graditev.

Ali sta Stahanov in Busygin mislila na ta veliki pomen stahanovskega gibanja, ko sta začela rušiti stare tehnične norme? Seveda ne. Imela sta lastne skrbi — prizadevala sta si, da bi zamašila vrzeli v podjetju in presegla gospodarski plan. Ko pa sta se borila za ta cilj, sta morala podreti stare tehnične norme in razviti visoko produktivnost dela, ki je prekosila ono v naprednih kapitalističnih deželah. Vendar pa bi bilo smešno misliti, da lahko ta okolnost le količkaj zmanjša velik zgodovinski pomen stahanovskega gibanja.

Isto lahko rečemo o delavcih, ki so leta 1905 v naši deželi prvi organizirali sovjete delavskih odposlancev.

Takrat seveda niso mislili, da bodo sovjeti delavskih odposlancev postali temelj socialističnega reda. Ko so ustanavljali sovjete delavskih odposlancev, so se samo branili pred carizmom, pred buržoazijo. Vendar ta okolnost ni prav nič v protislovju z nespornim dejstvom, da je boj za sovjete delavskih odposlancev, ki so ga leta 1905 začeli leningrajski in moskovski delavci, konec koncev privedel do zloma kapitalizma in do zmage socializma na šestini zemeljske oble.

## 2. KORENINE STAHANOVskega GIBANJA

Zdaj stojimo ob zibelki stahanovskega gibanja, ob njegovih izviri.

Treba je poudariti nekatere značilne poteze stahanovskega gibanja.

Predvsem je očitno dejstvo, da se je to gibanje začelo nekako samo od sebe, tako rekoč spontano, od spodaj, ne da bi uprave naših podjetij kakor koli pritiskale na to. Še več. To gibanje je nastalo in se začelo razvijati do neke mere proti volji uprav naših podjetij, celo v boju z njimi. Tovariš Molotov vam je že povedal, kaj vse je moral prestatiti tovariš Musinski, žagar v Arhangelsku, ko je skrivaj, ne da bi za to vedela gospodarska organizacija, ne da bi za to vedeli nadzorniki, ustvarjal nove, višje tehnične norme. Usoda samega Stahanova ni bila nič boljša, ker se je moral pri stopnjevanju produktivnosti svojega dela braniti ne samo proti nekaterim upravnim uradnikom, ampak tudi proti nekaterim delavcem, ki so se mu rogali in ga preganjali zaradi »novotarij«. O Busyginu je znano, da je zavaljo svojih »novotarij« malodane izgubil delo v tovarni in da je le na intervencijo načelnika tovarniškega oddelka, tovariša Sokolinskega, ostal v tovarni.

Če so uprave naših podjetij sploh vršile kak pritisk, le-ta ni bil, kakor vidite, v prid stahanovskemu gibanju,

ampak proti njemu. Stahanovsko gibanje se je torej rodilo in razvijalo kot gibanje, ki prihaja od spodaj. In ravno zato, ker je nastalo samo od sebe, ravno zato, ker prihaja od spodaj, je najbolj življenjsko, nepremagljivo gibanje sedanjosti.

Moramo se nadalje ustaviti še pri neki drugi značilni potezi stahanovskega gibanja. Ta značilna poteza je v tem, da se stahanovsko gibanje ni razširilo po vsej naši Zvezi postopoma, ampak z nezaslišano hitrostjo, kakor orkan. Kako se je ta stvar začela? Stahanov je dvignil tehnično normo pridobivanja premoga za pet ali šestkrat, če ne še več. Busygin in Smetanin sta storila isto, prvi v strojni, drugi v čevljarški industriji. Časopisi so prinesli poročila o teh dejstvih. In nenadoma je plamen stahanovskega gibanja zajel vso deželo. V čem je stvar? Od kod to, da se je stahanovsko gibanje razširilo s tako hitrostjo? Morda sta Stahanov in Busygin velika organizatorja z močnimi zvezami pri pokrajinskih in okrajnih oblasteh ZSSR in sta sama organizirala vse to? Ne, nikakor ne! Morda bi Stahanov in Busygin hotela biti veliki osebnosti naše dežele in sta sama raznesla iskre stahanovskega gibanja po vsej deželi? Tudi to ni res. Oba, Stahanova in Busygina, ste videli tu. Govorila sta na konferenci. Preprosta in skromna človeka sta to, brez sleherne želje, da bi si pridobila lovorike dveh velikanov Sovjetske zveze. Zdi se mi celo, da ju je polet gibanja, ki se je razmahnilo pri nas proti njunemu pričakovanju, spravil nekoliko v zadrego. In če je kljub temu vžigalica, ki sta jo vrgla Stahanov in Busygin, zadoštovala, da se je vsa stvar razgorela v plamen, — tedaj to pomeni, da je stahanovsko gibanje popolnoma dozorela stvar. Le gibanje, ki je popolnoma dozorelo in čaka samo sunka, da se sprosti — le tako gibanje se je moglo razširiti s tolikšno hitrostjo in narasti kot snežni plaz.

S čim naj si razložimo, da se je stahanovsko gibanje izkazalo kot popolnoma dozorela stvar? Kje so vzroki, da

se je tako naglo razširilo? Kakšne so korenine stahanovskega gibanja?

Teh vzrokov je najmanj četvero.

1. Podlaga stahanovskega gibanja je bilo predvsem temeljito izboljšanje materialnega položaja delavcev. Začelo se je boljše življenje, tovariši. Začelo se je bolj veselo življenje. Kadar pa je življenje bolj veselo, gre delo hitreje od rok. Od tod visoke produktivne norme. Od tod junaki in junakinje dela. Predvsem v tem je korenina stahanovskega gibanja. Če bi bila pri nas kriza, če bi bila pri nas brezposelnost — ta bič delavskega razreda, če bi pri nas živeli slabo, neugodno, neveselo, tedaj ne bi bilo pri nas nobenega stahanovskega gibanja. (*Ploskanje.*) Naša proletarska revolucija je edina revolucija na svetu, ki je lahko pokazala ljudstvu ne samo svoje politične, ampak tudi materialne rezultate. Izmed vseh delavskih revolucij poznamo samo eno, ki se je nekako dokopala do oblasti. To je Pariška komuna. Toda ta ni trajala dolgo. Resda je poskusila razbiti okove kapitalizma, vendar se ji ni posrečilo, da bi jih razbila in še tem manj se ji posrečilo, da bi pokazala ljudstvu blagodejne materialne rezultate revolucije. Naša revolucija je edina, ki je ne samo razbila okove kapitalizma in dala ljudstvu svobodo, ampak ji je tudi uspelo, da je ustvarila ljudstvu materialne pogoje za bogato življenje. V tem je moč in nepremagljivost naše revolucije. Seveda je lepa stvar, pregnati kapitaliste, pregnati zemljiške gospode, pregnati carske valpte, osvojiti oblast in dobiti svobodo. To je zelo lepo. Žal pa sama svoboda še zdaleč ne zadostuje. Če primanjkuje masla in masti, če primanjkuje manufakture, če so stanovanja slaba, tedaj s samo svobodo ne boš prišel daleč. Zelo težko je, tovariši, živeti od same svobode. (*Pritrjevalni klici, ploskanje.*) Da bi živeli dobro in veselo, je treba blagodejnosti politične svobode spopolniti z materialnimi dobrinami. Značilna posebnost naše revolucije je v tem, da je dala ljudstvu ne samo

svobodo, ampak tudi materialne dobrine, tudi možnost bogatega in kulturnega življenja. Zato torej je življenje pri nas postalo veselo in na takih tleh je zraslo stahanovsko gibanje.

2. Drugi vir stahanovskega gibanja je dejstvo, da pri nas ni izkoriščanja. Ljudje pri nas ne delajo za izkoriščevalce, ne delajo zato, da bi bogateli zajedavci, ampak delajo zase, za svoj razred, za svojo, sovjetsko družbo, kjer so na oblasti najboljši ljudje delavskega razreda. Zato ima pri nas delo družbeni pomen, zato je delo stvar časti in slave. Pod kapitalizmom ima delo privatni, osebni značaj: če si več napravil, prejmi več in živi, kakor veš in znaš. Nihče te ne pozna in te noče poznati. Delaš za kapitaliste, jih bogatiš? Kako naj bi bilo drugače? Zato so te tudi najeli, da bi bogatil izkoriščevalce. Če se ne strinjaš s tem, pojdi med brezposelne in životari, kakor veš in znaš, se bodo že našli drugi, popustljivejši. Zato se pod kapitalizmom človeško delo ne ceni visoko. Jasno je, da je v takih pogojih stahanovsko gibanje nemogoče. Drugače je v pogojih sovjetskega reda. Tu je delovni človek spoštovan. Tu ne dela za izkoriščevalce, ampak zase, za svoj razred, za skupnost. Tu se delovni človek ne more čutiti zapostavljen in osamljen. Nasprotno, delovni človek pri nas čuti, da je svoboden državljan svoje dežele, da je svoje vrste družbeni faktor. In če dela dobro in daje skupnosti to, kar more dati, je junak dela, je ovenčan s slavo. Razumljivo je, da se je le v takih pogojih moglo začeti stahanovsko gibanje.

3. Tretji vir stahanovskega gibanja je treba videti v tem, da imamo pri nas novo tehniko. Stahanovsko gibanje je organsko povezano z novo tehniko. Brez nove tehnike, brez novih podjetij in tovarn, brez nove strojne opreme se stahanovsko gibanje pri nas ne bi moglo razviti. Brez nove tehnike je mogoče zvišati tehnične norme za enkrat do dvakrat — več pa ne. Če so stahanovci zvišali tehnične norme za petkrat in šestkrat, se to pravi, da se v celoti

in popolnoma opirajo na novo tehniko. Iz vsega tega izhaja, da spadajo industrializacija naše dežele, rekonstrukcija naših tovarn, nova tehnika in nova oprema med vzroke, ki so rodili stahanovsko gibanje.

4. Toda s samo novo tehniko ne prideš daleč. Lahko imaš prvovrstno tehniko, prvovrstne tovarne; če pa nimaš ljudi, ki so zmožni obvladati to tehniko, bo tehnika kljub vsemu ostala tehnika in nič drugega. Da pa bi mogla nova tehnika dati svoje rezultate, je treba imeti še ljudi, kadre delavcev in delavk, ki so sposobni, postaviti se na čelo tehnike in jo pognati v tek. Nastanek in rast stahanovskega gibanja kažeta, da so se pri nas že rodili taki kadri med delavci in delavkami. Pred dvema letoma je partija ugotovila, da smo opravili komaj polovico dela, ko smo zgradili nova podjetja in tovarne in jih opremili z novimi stroji. Partija je tedaj ugotovila, da je navdušenje za graditev novih podjetij treba dopolniti z navdušenjem za njih obvladanje in da lahko samo po tej poti izvedemo stvar do kraja. Očitno je te dve leti šlo za to, da obvladamo to novo tehniko in ustvarimo nove kadre. Zdaj je jasno, da že imamo take kadre. Umevno je, da brez takih kadrov, brez teh novih ljudi pri nas ne bi bilo stahanovskega gibanja. Tako so novi ljudje iz vrst delavcev in delavk, ki so popolnoma obvladali novo tehniko, bili tista sila, ki je stahanovskemu gibanju dala obliko in ga spravila v tek.

To so pogoji, ki so vodili in spravili v tek stahanovsko gibanje.

### 3. NOVI LJUDJE — NOVE TEHNIČNE NORME

Dejal sem že, da se stahanovsko gibanje ni razvilo postopno, marveč kot eksplozija, ki je predrlo nasip. Vsekakor je moralo premagati neke ovire. Nekaj mu je bilo napoti, nekaj ga je stiskalo, ko pa se je dovolj okrepilo, je stahanovsko gibanje predrlo te ovire in preplavilo deželo.

V čem je stvar, kaj je bilo prav za prav napoti?



Napoti so bile stare tehnične norme in ljudje, ki so stali za temi normami. Pred nekaj leti so naši inženirsko-tehnični in gospodarski faktorji postavili skladno s tehnično zaostalostjo naših delavcev in delavk določene tehnične norme. Odtlej je minilo nekaj let. Ljudje so se v tem času razvili in se tehnično izobrazili. Tehnične norme pa so ostale nespremenjene. Razumljivo je, da so se te norme izkazale za naše nove ljudi kot zastarele. Zdaj se vsi jezé nad obstoječimi tehničnimi normami. Pa saj vendar niso padle iz oblakov. Tudi stvar nikakor ni v tem, da so bile te tehnične norme že svoj čas postavljene kot znižane norme. Stvar je predvsem v tem, da nekateri skušajo te norme zdaj, ko so že zastarele, braniti kot sodobne. Krčevito se oprijemajo tehnične zaostalosti naših delavcev in delavk, po njej se orientirajo, ta zaostalost jim je izhodišče in stvar gre celo tako daleč, da začenjajo igrati zaostalost. Kaj pa, če ta zaostalost sodi v preteklost? Ali naj poklekamo pred našo zaostalostjo in si jo napravimo za ikono, za malika? Kaj pa, če so se delavci in delavke že utegnili razviti in se tehnično izobraziti? Kaj pa, če so stare tehnične norme nehale ustrezati stvarnosti in je našim delavcem in delavkam že uspelo, da so jih stvarno presegli za petkrat, za desetkrat? Mar smo kdaj prisegali zvestobo naši zaostalosti? Mislim, da tega nismo delali, tovariši! (*Splošen smeh.*) Ali smo izhajali iz tega, da naj naši delavci in delavke za večno ostanejo zaostali? Da ni bil nemara to naš namen? (*Splošen smeh.*) V čem je torej stvar? Ali nam res manjka poguma, da zlomimo konservativnost nekaterih naših inženirjev in tehnikov, da prelomimo s starimi tradicijami in normami in sprostimo nove sile delavskega razreda?

Govore o znanosti. Pravijo, da znanstveni podatki, podatki tehničnih priročnikov in navodil govore proti zahtevam stahanovcev po novih, višjih tehničnih normah. Za kakšno znanost pa gre tu? Podatki znanosti so se vedno

preverjali v praksi, z izkušnjami. Znanost, ki je pretrgala zveze s prakso, z izkustvom — kakšna znanost pa je to? Če bi bila znanost takšna, kakor jo slikajo nekateri naši konservativni tovariši, bi bila že zdavnaj izgubljena za človeštvo. Znanost se imenuje znanost ravno zato, ker ne priznava malikov, ker se ne boji dvigniti roke proti tistemu, kar se je preživelo, kar je zastarelo, in ker budno prisluškuje glasu izkustva, prakse. Če bi bilo drugače, sploh ne bi imeli znanosti, ne bi imeli recimo astronomije, ampak bi se še vedno ubijali z zastarelim Ptolomejevim sistemom, ne bi imeli biologije, ampak bi se še vedno tolažili z legendo o ustvarjenju človeka, ne bi imeli kemije, ampak bi se še vedno ukvarjali z vedeževanjem alkimistov.

Zato mislim, da bi naši inženirsko-tehnični in gospodarski strokovnjaki, ki so že pošteno zaostali za stahanovskim gibanjem, storili prav, če bi se prenehali krčevito oprijemati starih tehničnih norm in bi se preusmerili, kakor je treba, znanstveno, na novi, stahanovski sistem.

Prav, nam porečejo. Kaj pa s tehničnimi normami na sploh? Ali so potrebne za industrijo ali pa se dá prebiti sploh brez vsakih norm?

Nekateri pravijo, da nam ni treba nobenih tehničnih norm več. To je napačno, tovariši. Še več — to je nemamnost. Brez tehničnih norm je plansko gospodarstvo nemogoča stvar. Razen tega so tehnične norme potrebne zato, da dvigajo zaostajajoče množice na višino naprednih. Tehnične norme so velika regulatorska sila, ki organizira v produkciji široke množice delavcev okrog najnaprednejših elementov delavskega razreda. Nam so torej potrebne tehnične norme, vendar ne take, kakršne imamo sedaj, ampak višje.

Drugi pravijo, da so tehnične norme potrebne, da pa jih je treba že kar sedaj zvišati do tistih rezultatov, ki so jih dosegli Stahanov, Busygin, Vinogradovi in drugi. Tudi to je napačno. Take norme bi bile nerealne za današnji čas,

ker delavci in delavke, ki so tehnično manj podkovani kot Stahanov in Busygin, ne bi mogli izpolnjevati takih norm. Nam so potrebne take tehnične norme, ki stoje nekje v sredini med sedanjimi tehničnimi normami in normami, ki so jih dosegli Stahanovi in Busygini. Vzemimo na primer Marijo Demčenkovo, vsem znano udarnico v pridelovanju pese. Dosegla je pridelek 500 in še več stotov pese na hektar. Ali je mogoče postaviti ta uspeh za normo v vsem pridelovanju pese recimo v Ukrajini? Ne, ni mogoče. Za zdaj je še prezgodaj govoriti o tem. Marija Demčenko je pridelala nad pet sto stotov in še več na enem hektarju, srednji pridelek pese, na primer v Ukrajini, pa znaša letos 130—132 stotov na hektar. Razlika, kakor vidite, ni majhna. Ali je mogoče določiti normo za pridelek pese na 400 ali 500 centov? Vsi strokovnjaki pravijo, da tega za sedaj ne moremo. Očitno ~~bo~~ treba določiti normo pridelka v Ukrajini za leto 1956 na 200—250 stotov na hektar. Ta norma pa ni majhna, saj bi nam lahko dala, ako jo dosežemo, dvakrat več sladkorja kot 1955. leta. Isto moramo reči glede industrije. Stahanov je prekoračil obstoječo tehnično normo za desetkrat ali še več. Če bi razglasili ta uspeh kot novo tehnično normo za vse kopače premoga, bi bilo to nespačetno. Očitno bo treba določiti normo nekje v sredini med doslej veljavno tehnično normo in tisto, ki jo je dosegel tovariš Stahanov.

Eno je vsekakor jasno: sedanje tehnične norme ne ustrezajo več stvarnosti, zaostale so in se spremenile v ciklo za našo industrijo. Da pa ne bi zavirale naše industrije, jih je treba nadomestiti z novimi, višjimi tehničnimi normami. Novi ljudje, novi časi — nove tehnične norme.

#### 4. NEPOSREDNE NALOGE

Katere so naše neposredne naloge s stališča interesov stahanovskega gibanja?

Da bi naše razpravljanje ne postalo predolgo, bom obravnaval samo dve neposredni nalogi.

*Prvič.* Naša naloga je, pomagati stahanovcem, da bodo stahanovsko gibanje razvili dalje ter ga razširili in poglobili v vseh pokrajinah in okrajih ZSSR. To z ene strani. Z druge strani pa je naša naloga — spametovati vse tiste elemente med gospodarskimi in inženirsko-tehničnimi strokovnjaki, ki se trdovratno oprijemajo starega, ki nočejo nikamor naprej in sistematično zavirajo razvoj stahanovskega gibanja. Da bi stahanovsko gibanje na vso moč razširili po vsej naši deželi, so seveda sami stahanovci premalo. Potrebno je, da se v stvar vključijo naše partijske organizacije, in pomorejo stahanovcem izvesti gibanje do kraja. V tem pogledu je doneška pokrajinska organizacija nesporno pokazala veliko iniciativo. Dobro delata v tem smislu tudi moskovska in leningrajska pokrajinska organizacija. Kaj pa druge pokrajine? Te so si očitno šele »zasukale rokave«. Na primer o Uralu se kar nič ali vsaj zelo malo sliši, in vendar je Ural, kakor znano, ogromno industrijsko središče. Isto moramo reči o Zahodni Sibiriji, o Kuzbasu, kjer si, kakor vse kaže, še niso utegnili »zasukati rokavov«. Sicer pa ni mogoče dvomiti, da bodo naše partijske organizacije vzele stvar v roke in pomagale stahanovcem premagati težave. Kar se tiče druge strani zadeve — kako spametovati trdovratne konservativce med gospodarskimi in inženirsko-tehničnimi strokovnjaki — pa bo stvar nekoliko bolj zapletena. Morali bomo v prvi vrsti prepričevati, potrpežljivo in tovariško prepričevati te konservativne elemente v industriji o naprednem značaju stahanovskega gibanja in o nujnosti, da se preusmerijo k stahanovskemu sistemu. Če pa prepričevanje ne bo zaleгло, bo treba storiti odločnejše korake. Vzemimo na primer Ljudski komisariat za promet. V centralnem aparatu tega komisariata je nedavno bila skupina profesorjev, inženirjev in drugih strokovnjakov — med njimi so bili tudi komu-

nisti — ki je vsakomur dopovedovala, da je 13—14 kilometrov komercialne hitrosti meja, katere ne smemo in ne moremo prekoračiti, ako nočemo priti v protislovje z »znanostjo o prometni tehniki«. To je bila precej avtoritativna skupina, ki je oznanjala svoje nazore ustno in v tisku, dajala navodila pristojnim organom Ljudskega komisariata za promet in sploh nastopala kot »kraljica misli« med tehničnim prometnim osebjem. Mi, nestrokovnjaki, pa smo na podlagi predlogov cele vrste praktikov v železniških vprašanjih dopovedovali tem avtoritativnim profesorjem, da 13—14 kilometrov ne more biti skrajna meja in da je pri neki določeni organizaciji prometa mogoče to mejo razširiti. Ta skupina pa ni hotela poslušati glasu izkušnje in prakse ter revidirati svojega odnosa do tega vprašanja, marveč se je spustila v boj s progresivnimi elementi železniškega prometa in še bolj stopnjevala propagando za svoje konservativne nazore. Razumljivo je, da smo morali te spoštovane ljudi nekoliko kresniti po zobeh in jih vljudno odstraniti iz centralnega aparata Ljudskega komisariata za promet. (*Ploskanje.*) In kaj se je zgodilo? Sedaj imamo komercialno hitrost 18—19 kilometrov na uro. (*Ploskanje.*) Zdi se mi, tovariši, da bomo morali v skrajnem primeru uporabiti to metodo tudi na drugih področjih našega narodnega gospodarstva, če seveda trdovratni konservativci ne bodo prenehali ovirati stahanovskega gibanja in mu metati polena pod noge.

*Drugič.* Naša naloga je pomagati, da se preusmerijo in stopijo na čelo stahanovskega gibanja tisti gospodarstveniki, inženirji in tehniki, ki nimajo namena ovirati stahanovsko gibanje, ki simpatizirajo s tem gibanjem, pa se še niso znali preusmeriti, še niso znali stopiti stahanovskemu gibanju na čelo. Izjaviti moram, tovariši, da je pri nas precej takih gospodarstvenikov, inženirjev in tehnikov. Če bomo tem tovarišem pomagali, jih bo brez dvoma še več.

Če bomo te naloge izpolnili, mislim, da se bo stahanovsko gibanje mogočno razvilo, zajelo vse pokrajine in okraje naše dežele in nam dalo mnogo novih uspehov.

#### 5. SE NEKAJ BESED

Še nekaj besed o tej konferenci in o njenem pomenu. Lenin je učil, da so pravi voditelji-boljševiki lahko samo taki voditelji, ki znajo ne samo učiti delavce in kmete, ampak se tudi sami učiti od njih. Temu ali onemu boljševiku te Leninove besede niso bile všeč. Zgodovina pa dokazuje, da je imel Lenin tudi v tem stoddstotno prav. Resnično, milijoni delovnega ljudstva, delavcev in kmetov, delajo, živijo, se borijo. Kdo more dvomiti o tem, da ti ljudje ne živijo tjavdan, da si v življenju in boju ne nabirajo velikanskih praktičnih izkušenj? Ali moremo dvomiti, da voditeljev, ki puščajo v nemar te izkušnje, ni mogoče šteti za prave voditelje? Voditelji partije in vlade moramo torej ne samo učiti delavce, ampak se tudi sami učiti od njih. Da ste se vi, udeleženci te konference, tu, na konferenci, marsičesa naučili od voditeljev naše vlade — temu ne bom oporekal. Ne dá se pa tajiti, da smo se tudi mi, voditelji vlade, marsičesa naučili od vas, od stahanovcev, od udeležencev te konference. Zato hvala vam, tovariši, za pouk, velika hvala! (*Viharno ploskanje.*)

Končno še nekaj besed o tem, kako naj proslavimo to konferenco. Tu v predsedstvu smo se posvetovali in sklenili, da bo treba na nek način počastiti to posvetovanje voditeljev oblasti z voditelji stahanovskega gibanja. No, in sklenili smo, predlagati kakih 100 do 120 ljudi izmed vas za najvišje odlikovanje.

*Glasovi.* Tako je prav. (*Viharno ploskanje.*)

*Stalin.* Če odobravate, tovariši, bomo to tudi izvedli.

*(Udeleženci konference stahanovcev prirejajo viharne, navdušene ovacije tovarišu Stalinu. Vsa davorana grmi od*

Approved For Release 2004/06/23 : CIA-RDP83-00415R004700130001-4

*ploskanja, mogočni klici »hurá« pretresajo oboke dvorane. Nešteti pozdravni vzkliki voditelju partije tovarišu Stalinu se razlegajo z vseh strani. Opacije zaključí mogočno petje »Internacionale«. Tri tisoč udeležencev konference poje proletarsko himno.)*

*J. Stalin, »Vprašanja leninizma«, CZ 1948, str. 545—558.*

GOVOR NA KONFERENCI  
NAJBOLJSIH KOMBajnERJEV IN KOMBajnERK

1. decembra 1935

Tovariši! Dovolite najprej, da vam čestitam za uspehe, ki ste jih dosegli na fronti žetve. Vaši uspehi niso majhni. Če se je v vsej ZSSR količina omlačnega žita, ki pride na en kombajn, v enem letu povprečno dvakrat povečala, potem to ni majhen uspeh. Ta uspeh je posebno važen ob pogojih naše dežele, v kateri je tehnično podkovanih ljudi še vedno malo. Za našo deželo je bilo vedno značilno, da ji je manjkalo tehnično podkovanih kadrov, zlasti v poljedelstvu. Tehnična priprava kadrov v vsedržavnem okviru je zelo veliko delo. Zanj so potrebna desetletja. Toda če se nam je posrečilo v relativno kratkem času narediti iz dovčerajšnjih kmečkih sinov in hčerá odlične kombajnerje in kombajnerke, ki presegajo norme kapitalističnih dežel, potem to pomeni, da napreduje pri nas vzgoja tehničnih kadrov s kilometrskimi koraki. Da, tovariši, vaši uspehi so pomembni in resni ter popolnoma zaslužite, da vam partijski in vladni funkcionarji čestitajo. (*Ploskanje.*)

Sedaj pa dovolite, da preidem k jedru stvari.

Pri nas se često govori, da smo že rešili problem žita. To je, seveda, točno, če imamo v mislih obdobje, v katerem sedaj živimo. Letos spravljamo žetev, ki obsega preko pet in pol milijarde pudov žita. To popolnoma zadostuje, da dobro prehranimo prebivalstvo, mimo tega pa lahko zberemo še zadostne rezerve, ki so potrebne za vsakovrstne



nepredvidene primere. Za danes seveda to ni slabo. Ne moremo pa se omejevati samo na danes. Misliti moramo tudi na jutri, na najbližjo bodočnost. Če pa gledamo na stvar z vidika jutrišnjega dne, nas doseženi rezultati ne morejo zadovoljiti. Koliko žita bomo potrebovali v najbližji bodočnosti, recimo čez tri, štiri leta? Potrebovali bomo najmanj 7—8 milijard pudov žita. Tako je to, tovariši. Torej moramo že sedaj izvesti ukrepe, da bo proizvodnja žita pri nas od leta do leta rasla, in da bomo do takrat popolnoma pripravljeni, da izpolnimo to zelo važno nalogo. V stari dobi, pred revolucijo, smo v naši deželi pridelali okoli 4—5 milijard pudov žita letno. Ali je bilo tega žita zadosti ali ne — to je drugo vprašanje. Vsekakor so vsi mislili, da ga je bilo zadosti, ker so vsako leto izvozili okoli 400—500 milijonov pudov žita v inozemstvo. Tako je bilo v preteklosti. Drugače pa je sedaj, v naših sovjetskih razmerah. Rekel sem že, da se moramo že sedaj pripravljati na to, da bomo v najbližji bodočnosti, v treh, štirih letih dvignili letno proizvodnjo žita na 7—8 milijard pudov. Razlika, kakor vidite, ni majhna. Tam štiri ali pet milijard pudov, tu pa sedem, osem milijard pudov žita.

Od kod tolikšna razlika? Kaj nam pojasnjuje to veliko povečanje potrebe po žitu v naši deželi?

To nam pojasnjuje dejstvo, da naša dežela ni več taka, kakršna je bila v stari, predrevolucijski dobi.

Predvsem so se v zadnjih letih industrija in mesta najmanj podvojila v primeri s prejšnjo dobo. Sedaj imamo mest, prebivalcev v mestih, industrije in delavcev, zaposlenih v industriji, najmanj dvakrat toliko ko v stari dobi. Kaj to pomeni? To pomeni, da smo vzeli nekaj milijonov delavcev z dežele, jih prestavili v mesta, naredili iz njih delavce in nameščence in ti sedaj skupaj z drugimi delavci skrbé za napredek naše industrije. To se pravi: ako je prej nekaj milijonov ljudi, ki so delali na deželi, pridelovale žito, ga sedaj nič več ne pridelujejo, ampak ga je,

nasprotno, še njim samim treba dovažati z dežele. Pri nas pa bodo mesta rasla in potreba po kruhu se bo večala.

To je prvi vzrok povečanja potreb po žitu.

Dalje. V starih časih smo gojili manj industrijskih rastlin kakor sedaj. Sedaj pridelamo dvakrat več bombaža kakor v starem času. Kar se tiče lanu, sladkorne repe in drugih industrijskih rastlin, jih pridelamo neprimerno več kakor v stari dobi. Kaj pa to pomeni? To pomeni, da se ljudje, ki so zaposleni s pridelovanjem industrijskih rastlin, ne morejo v zadostni meri baviti s pridelovanjem žita. Imeti moramo torej velike rezerve žita za ljudi, ki pridelujejo industrijske rastline, da se bo lahko vse bolj in bolj povečala proizvodnja industrijskih rastlin, proizvodnja bombaža, lanu, sladkorne repe, sončnic itd. Proizvodnja industrijskih rastlin pa moramo vse bolj in bolj okrepiti, ako hočemo, da bo napredovala naša lahka industrija in naša živilska industrija.

To je drugi vzrok povečanja potreb po žitu.

Dalje. Rekel sem že, da smo v stari dobi pri nas pridelali letno 4—5 milijard pudov žita. Carski ministri so tedaj navadno govorili: »Sami ne bomo jedli do sitega, žito pa bomo izvažali.« Kdo so bili ti, ki niso jedli do sitega? Carski ministri gotovo ne. Do sitega ni jedlo 20—30 milijonov siromašnega kmečkega prebivalstva; le-ti v resnici niso jedli do sitega, ampak so stradali, da so carski ministri lahko izvažali žito v inozemstvo. Tako je bilo v stari dobi. Sedaj je pri nas povsem drug čas. Sovjetska vlada ne more dovoliti, da prebivalstvo ne bi jedlo do sitega. Že dve, tri leta so pretekla, kar ni več siromašnega prebivalstva, kar je prenehala brezposelnost, kar vsi jedó do sitega in kar smo trdno stopili na pot blaginje. Vprašali boste: kam je šlo 20 do 30 milijonov lačnega siromašnega prebivalstva? Prešli so v kolhoze; tam so se znašli in uspešno grade svoje bogato življenje. Kaj pa to pomeni? To se pravi, da potrebujemo sedaj mnogo več žita za prehrano delovnih

kmetov kakor v starih časih, kajti dovcerajšnji siromašni kmetje, a danes kolhozniki, ki so se znašli v kolhozih, morajo imeti dovolj žita, da bodo lahko gradili svoje bogato življenje. Vi veste, da ga imajo in da ga bodo imeli še več.

To je tretji vzrok velikega povečanja potreb po žitu v naši deželi.

Dalje. Pri nas vsi govore, da se je materialni položaj delovnih ljudi zelo popravil, da je življenje postalo boljše, veselejše. To seveda drži. Privedlo pa je do tega, da se je prebivalstvo začelo množiti mnogo hitreje kot v prejšnjih časih. Umrljivost se je zmanjšala, število rojstev povečalo in čisti prirastek je neprimerno večji. To je seveda dobro in mi to pozdravljamo. (*Veselost v dvorani.*) Sedaj imamo vsako leto okoli tri milijone duš čistega prirastka prebivalstva. To se pravi, da imamo vsako leto prirastka za celo Finsko. (*Splošen smeh.*) To pa vodi do tega, da moramo hraniti čedalje več ljudi.

Tudi to je vzrok povečanja potreb po žitu.

Končno še en vzrok. Govoril sem o ljudeh in o povečanju njihovih potreb po kruhu. Toda prehrana ljudi se ne omejuje samo na kruh. Ljudje potrebujejo še mesa in masti. Številčno povečanje mest, večji obseg pridelovanja industrijskih rastlin, splošen številčni dvig prebivalstva, boljše življenje — vse to vodi do povečanja potreb po mesu in maščobah. Imeti moramo torej dobro organizirano živinorejo z velikim številom živine, majhne in velike, da bomo lahko zadovoljili čedalje večje potrebe prebivalstva po mesnih proizvodih. Vse to je jasno. Toda dvig živinoreje ni možen brez velikih rezerv živinske krme za zobanje. Edino žitarstvo, ki raste in se razvija, lahko ustvari potrebne pogoje za dvig živinoreje.

To je še en vzrok velikanskega povečanja potreb po žitu v naši deželi.

To so, tovariši, vzroki, ki so korenito spremenili lice naše dežele in nam naložili neodložljivo nalogo — nalogo,

da dvignemo letno proizvodnjo žita v najkrajšem času na 7—8 milijard pudov.

Ali lahko izvedemo to nalogo?

Da, lahko. O tem ne more biti dvoma.

Kaj je potrebno, da bomo izvedli to nalogo?

Predvsem mora biti pri nas vodilna oblika gospodarstva v poljedelstvu veliko, ne pa malo gospodarstvo. Zakaj prav veliko? Zato, ker je samo veliko gospodarstvo sposobno, da uporablja moderno tehniko, zato, ker je samo veliko gospodarstvo sposobno, da v zadostni meri izkoristi agrotehnično znanje, zato, ker je samo veliko gospodarstvo sposobno pravilno uporabljati gnojila. V kapitalističnih deželah, kjer je vodilna oblika poljedelstva individualno malo gospodarstvo, nastajajo velika gospodarstva tako, da bogatijo majhne skupine zemljiških posestnikov in propada večina kmetov. Tam preide zemlja propadlih kmetov navadno v roke bogatih zemljiških posestnikov, kmetje sami pa gredo za dninarje k tem zemljiškim posestnikom, da ne umro od lakote. Mislimo, da je ta pot nepravilna in uničujoča. Za nas ni sprejemljiva. Zato smo šli po drugi poti, po poti ustvarjanja velikih gospodarstev v poljedelstvu. Šli smo po poti združevanja majhnih kmečkih gospodarstev v velika kolektivna gospodarstva, ki obdelujejo zemljo s kolektivnim delom in se okoriščajo z vsemi prednostmi in možnostmi velikega gospodarstva. To je pot kolhozov. Ali je sedaj kolhozna oblika velikega gospodarstva vodilna v borbi v našem poljedelstvu? Da, je. Sedaj imamo v kolhozih okoli 90 % vseh kmetov. Veliko gospodarstvo v poljedelstvu, kolhozno gospodarstvo kot vodilna oblika, pri nas torej že obstaja.

Zato je potrebno, drugič, da imajo kolhozi, da imajo naša velika gospodarstva zadosti primerne zemlje. Ali imajo naši kolhozi tako zemljo? Da, imajo. Vi veste, da smo vsó carsko zemljiškoposestniško in kulaško zemljo že izročili kolhozom. Vi veste, da smo to zemljo že prepisali na kol-

hoze za vse večne čase. Kolhozi imajo torej zadosti primerne zemlje, da na veliko razvijejo proizvodnjo žita.

Zato je potrebno, tretjič, da imajo kolhozi zadosti tehnične opreme, traktorjev, kmetijskih strojev in kombajnov. Saj sami veste, da samo z ročnim delom ni mogoče priti daleč. Potrebna je torej bogata tehnična oprema, da bodo kolhozi lahko na široko razvili proizvodnjo žita. Ali imajo kolhozi tako tehnično opremo? Da, imajo. In te tehnične opreme bodo imeli z vsakim dnem več.

Zato je končno potrebno, da so v kolhozih ljudje, kadri, ki znajo ravnati s tehničnimi sredstvi, ki so obvladali to tehniko in se jo naučili uporabljati. Ali imajo kolhozi take ljudi, take kadre? Da, imajo. Res jih je še malo, toda vendar — so. Ta konferenca, kjer so prisotni najboljši kombajnerji in kombajnerke in ki predstavlja samo majhen del armade kombajnerjev in kombajnerk po kolhozih — ta konferenca je dokaz, da so taki kadri v kolhozih že ustvarjeni. Zares, teh kadrov je še vedno malo, in to je, tovariši, naša glavna težava. Toda nikakega razloga ni za dvom o tem, da bo število teh kadrov pri nas raslo, ne v letih in mesecih, ampak v dnevih in urah.

Iz tega izhaja, da imamo vse pogoje, ki so potrebni, da v najbližji bodočnosti dosežemo letno proizvodnjo žita 7—8 milijard pudov.

Zato mislim, da lahko neodložljivo nalogo, o kateri sem vam prej govoril, brezpogojno izvedemo.

Sedaj je glavno, da polagamo največjo važnost na kadre, da izvežbamo kadre, da tistim, ki zaostajajo, pomagamo obvladati tehniko, da iz dneva v dan vzgajamo ljudi, ki so sposobni obvladati tehniko in jo dalje razvijati. To je, tovariši, sedaj najvažnejše.

Posebno pozornost moramo posvetiti kombajnom in kombajnerjem. Vi veste, da je v žitarstvu najbolj odgovorno delo žetev. Žetev je sezonsko delo in ne trpi odlaganja. Če si požel pravočasno, si dobil, če si žetev zamudil,

si izgubil. Pomen kombajna je v tem, da pomaga žetev pravočasno izvesti. To je, tovariši, zelo velika in važna stvar.

Toda pomen kombajna ni samo v tem. Njegov pomen je tudi to, da nas varuje velikanskih izgub. Šami veste, da žetev prinaša z navadnimi žanjicami velikanske izgube žita. Najprej požeti, nato zvežati v snope, potem jih zložiti v kope, nato prepeljati žito do mlatilnic — vse to so same izgube. Vsi priznajo, da izgubimo s tem sistemom žetve okoli 20—25 % donosa. Velik pomen kombajnov je v tem, da reducirajo te izgube na neznaten minimum. Strokovnjaki pravijo, da daje žetev z navadnimi žanjicami pri enakih pogojih po 10 pudov manj donosa na hektar kakor žetev s kombajnom. Če vzamemo 100 milijonov hektarov, posejanih z žitaricami, — mi pa jih imamo, kakor je znano, mnogo več, — potem bodo izgube pri žetvi z navadnimi žanjicami znašale eno milijardo pudov žita. Poskusite sedaj organizirati na teh 100 milijonih hektarov žetev s kombajni, — s pogojem, da kombajn ne dela slabo — in dobili boste za celo milijardo pudov žita več. Številka, kakor vidite, ni ravno majhna.

Vidite, kako velik pomen imajo kombajni in ljudje, ki delajo pri kombajnu.

Zato mislim, da je uvajanje kombajnov v poljedelstvu in vzgoja številnih kadrov kombajnerjev in kombajnerk prvenstvena naloga.

Zato bi hotel ob koncu svojega govora izraziti željo, da bi število naših kombajnerjev in kombajnerk raslo ne vsak dan, ampak vsako uro, da bi se ti izvežbali v tehniki kombajna in izvežbali v tem delu svoje tovariše in tako postali končno resnični zmagovalci v kmetijstvu naše dežele.

*(Viharno, dolgotrajno ploskanje, ki prehaja v ovacije, gromoviti »hurá«, klici v dvorani: »Naj živi ljubljeni Stalin!«)*

Še dve besedi, tovariši. Mi smo se tu v prezidiju nekoliko razgovarjali in sklenili, da bi bilo treba udeležence

Approved For Release 2004/06/23 : CIA-RDP83-00415R004700130001-4

te konference predlagati za največje odlikovanje — za red  
dobrega dela. Mislimo, tovariši, da bomo to v teh dneh  
izvedli.

*Viharno, dolgotrajno ploskanje, vzklikanje »hurá«, klici:  
»Hvala tovarišu Stalinu!«)*

*Lenin in Stalin, Zbornik del. III. zv., str. 654—659.*

GOVOR OB SPREJEMU VODILNIH DELAVCEV IN STA-  
HANOVCEV METALURŠKE IN OGLARŠKE INDUSTRIJE.  
PRI PARTIJSKIH IN VLADNIH FUNKCIONARJIH  
V KREMLJU

29. oktobra 1937

*Besedo ima tovariš Stalin. Vsi prisotni vstanejo in burno pozdravljajo tovariša Stalina. Razlegajo se vzkliki: »Hurá, živel naš ljubljeni, dragi tovariš Stalin!«*

»Tovariši,« je začel svoj govor tovariš Stalin. »Moja zdravica bo nekoliko posebna in nenavadna. Pri nas je prišlo v navado, da nazdravljamo funkcionarjem, šefom, voditeljem, ljudskim komisarjem. To vsekakor ni slabo. Toda poleg velikih funkcionarjev imamo še srednje in male funkcionarje. Teh malih in srednjih funkcionarjev je pri nas na deset tisoče. To so skromni ljudje, ne prerivajo se v ospredje, so skoraj neopazni. Toda zaslepljeni bi bili, če jih ne bi opazili. Kajti od teh ljudi zavisi usoda proizvodnje v vsem našem narodnem gospodarstvu. Od njih torej zavisi tudi usoda našega gospodarskega vodstva.

Na zdravje naših srednjih in malih gospodarskih funkcionarjev! (*Odobrovanje. Vzkliki: »Hurá!«*)

Na splošno je treba o funkcionarjih reči, da — na žalost — ne razumejo vedno, kako visoko jih je dvignila zgodovina v pogojih sovjetskega reda. Ne razumejo vedno, da pomeni biti gospodarski funkcionar v naših pogojih — imeti veliko čast in veliko spoštovanje, imeti veliko zaupanje pri delavskem razredu, pri ljudstvu. V starih časih,



v dobi kapitalizma, so gospodarski voditelji, razni direktorji, upravniki, šefi oddelkov, mojstri veljali za pse čuvaje delodajalca — kapitalista. Ljudstvo jih je sovražilo kot sovražnike, ker je vedelo, da vodijo gospodarstvo v interesu delodajalca, zaradi dobička kapitalista. V našem sovjetskem redu imajo gospodarski voditelji nasprotno vse pogoje za zaupanje in ljubezen ljudstva, ker ne upravljajo gospodarstva zaradi dobička peščice kapitalistov, temveč v interesu delavskega razreda, v interesu vsega ljudstva. Zato je položaj gospodarskega voditelja v naših pogojih visok naziv, biti funkcionar v sovjetskih pogojih pa pomeni, imeti visoko čast in zaupanje v očeh ljudstva. Zaupanje ljudstva do gospodarskih funkcionarjev je velika stvar, tovariši. Funkcionarji prihajajo in odhajajo, ljudstvo pa ostane. Samo ljudstvo je nesmrtno. Vse ostalo je — minljivo. Zato je treba znati ceniti zaupanje ljudstva.

Na zdravje naših gospodarskih voditeljev, ki so razumeli svojo visoko vlogo ter se je zavedeli, in ki ne bodo nikomur dovolili, da bi umazal in ponižal visoki naziv sovjetskega gospodarskega funkcionarja! *(Odobranje, vzkliki: »Hurá!«)*

Tovariši! Med nami so pionirji nove stvari v narodnem gospodarstvu, borci stahanovskega gibanja! Na zdravje teh pionirjev in borcev za novo stvar! Na zdravje tovarišev Stahanova, Djukanova, Izotova, Rjabošapke in drugih! *(Vzkliki: »Hurá!«)*

Končno na zdravje novih in starih borcev, ki delajo pri visokih pečeh v metalurgiji in predvsem na zdravje plavžarjev tovariša Korobova, očeta, njegovega sina in vse družine plavžarjev Korobovih, da družina Korobovih ne bo zaostala za novimi metodami dela.«

*(Viharno ploskanje, vzkliki: »Hurá!«)*

»Pravda«, št. 301 (7267), 31. oktobra 1957.

GOVOR V KREMLJU OB SPREJEMU VODITELJEV  
VISOKIH ŠOL

17. maja 1938

Tovariši!

Dovoljite mi, da dvignem čašo za znanost, za njen razcvet, za zdravje ljudi — znanstvenikov.

Za razcvet znanosti, tiste znanosti, ki se ne izolira od ljudstva, ki ni ljudstvu odmaknjena, temveč je pripravljena služiti ljudstvu, pripravljena izročiti ljudstvu vse pridobitve znanosti, ki ne služi ljudstvu prisilno, ampak prostovoljno in radevolje. (*Ploskanje.*)

Za razcvet znanosti, tiste znanosti, ki ne dopušča svojim starim in priznanim voditeljem, da bi se samozadovoljno zapirali v školjčno lupino svečenika znanosti, v školjčno lupino monopolista znanosti, za razcvet znanosti, ki razume smisel, značaj in moč zveze starih znanstvenih delavcev z mladimi znanstveniki delavci, ki prostovoljno in radevolje odpira vsa svoja vrata mladim silam naše dežele in jim nudi možnost, da osvoje njene vrhove znanosti, ki priznava, da pripada bodočnost mladim znanstvenikom. (*Ploskanje.*)

Za razcvet znanosti, tiste znanosti, katere moč in pomen v znanosti utrjenih tradicij ljudje razumejo in jih spretno izkoriščajo v korist znanosti, ki pa vendar ne bodo sužnji teh tradicij; tiste znanosti, ki je dovolj drzna in odločna, da razbija stare tradicije, norme in mišljenja, kadar zastarajo, kadar se spremene v oviro za napredek in ki zna ustvariti nove tradicije, nove norme, novo mišljenje. (*Ploskanje.*)

Znanost pozna v svojem razvoju veliko pogumnih ljudi, ki so znali rušiti staro in ustvarjati novo, ne glede na vse ovire, kljub vsemu. Znanstveniki, kakor Galilei, Darwin in mnogi drugi so splošno znani. Rad bi se ustavil obenem izmed takih korifej znanosti, ki je hkrati največji človek sedanje dobe. Mislím Lenina, našega učitelja, našega vzgojitelja. (*Ploskanje.*) Spomnite se 1917. leta. Na podlagi znanstvene analize družbenega razvoja Rusije, na podlagi znanstvene analize mednarodnega položaja je Lenin tedaj prišel do zaključka, da je edini izhod iz položaja — znaga socializma v Rusiji. To je bil za mnoge ljudi — znanstvenike tistega časa več kakor nepričakovan zaključek. Plehanov — eden izmed važnih ljudi v znanosti — je tedaj s prezirom govoril o Leninu in trdil, da ima Lenin »vročico«. Drugi, v znanosti prav tako pomembni ljudje, so trdili, da se je »Leninu zmešalo«, da bi ga bilo treba izolirati. Proti Leninu so tedaj tulili vsi mogoči ljudje znanosti kot proti človeku, ki podira znanost. Toda Lenin se ni bal iti proti toku, proti inerciji. In Lenin je zmagal. (*Ploskanje.*)

To je vzor človeka-znanstvenika, ki se drzno bori proti zastareli znanosti in krči pot novi.

Dogaja se tudi to, da krčijo včasih nova pota v znanosti in v tehniki ljudje, ki niso splošno znani v znanosti, pač pa v znanstvenem svetu popolnoma nepoznani, preprosti ljudje, novatorji pri delu. Tukaj sedita za skupno mizotovariša Stahanov in Papanin. Človeka, ki sta nepoznana v znanstvenem svetu, ki nimata znanstvenih stopenj, praktika v svojem delu. Toda komu ni znano, da so Stahanov in stahanovci v svojem praktičnem delu na področju industrije kot zastarele zavrgli sedanje norme, ki so jih določili znani znanstveni in tehnični delavci ter uvedli nove norme, ki ustrezajo zahtevam prave znanosti in tehnike? Komu ni znano, da so Papanin in papaninovci v svojem praktičnem delu na plavajoči ledeni plošči mimogrede, brez posebnega truda, porušili staro predstavo o Arktiki kot

Approved For Release 2004/06/23 : CIA-RDP83-00415R004700130001-4

zastarelo in postavili novo, ki ustreza zahtevam prave znanosti? Kdo more zanikati, da sta Stahanov in Papanin novatorja v znanosti, človeka naše napredne znanosti?

Vidite, kakšni »čudeži« so še v znanosti.

Govoril sem o znanosti. Imamo pa razne znanosti. Ta znanost, o kateri sem govoril, se imenuje *napredna znanost*.

Za razcvet naše napredne znanosti!

Na zdravje predstavnikov napredne znanosti!

Za Lenina in leninizem!

Na zdravje Stahanova in stahanovcev!

Na zdravje Papanina in papaninovcev! (*Ploskanje.*)

»Pravda«, št. 136 (7461), 19. maja 1958.

5 Photo 1001

## VSEBINA

V. I. LENIN

Govori in članki

KAKO JE TREBA ORGANIZIRATI TEKMOVANJE? . . . . .	7
PRVOTNI OSNUTEK ČLANKA »NEPOSREDNE NALOGE SOVJETSKE OBLASTI«. Stenogram . . . . .	18
X. poglavje . . . . .	18
XI. poglavje . . . . .	25
XII. poglavje . . . . .	29
XIII. poglavje . . . . .	33
IZ BROŠURE »NEPOSREDNE NALOGE SOVJETSKE OBLASTI« . . . . .	35
Povišanje storilnosti dela . . . . .	35
Organizacija tekmovanja . . . . .	38
TEZE O NEPOSREDNIH NALOGAH SOVJETSKE OBLASTI O ZNAČAJU NAŠIH ČASOPISOV . . . . .	42
VELIKA POBUDA. O junaštvu delavcev v zaledju. Ob priliki »komunističnih sobotnikov« . . . . .	49
Delo na revolucionaren način (Komunistična sobota) . . . . .	50
Komunistični sobotniki . . . . .	57
REZULTATI PARTIJSKEGA TEDNA V MOSKVI IN NAŠE NALOGE . . . . .	74
V BORBO PROTI POMANJKANJU KURIVA. Okrožnica partijskim organizacijam . . . . .	79
GOVOR NA I. KONGRESU POLJEDELSKIH KOMUN IN KMETIJSKIH ZADRUG 4. decembra 1919 . . . . .	84
POROČILO O SOBOTNIKI NA MOSKOVSKI MEDMESTNI KONFERENCI RKP (b) 20. decembra 1919 . . . . .	94
O DELOVNI DISCIPLINI (Govor, posnet na gramofonsko ploščo) . . . . .	100
OD RAZRUSITVE STOLETNEGA SISTEMA K USTVARJANJU NOVEGA . . . . .	102
GOVOR NA III. VSERUSKEM KONGRESU DELAVCEV TEKSTILNE INDUSTRIJE 19. aprila 1920 . . . . .	105
OD PRVEGA SOBOTNIKA NA MOSKOVSKO-KAZANSKI ŽELEZNISKI PROGI DO VSERUSKEGA SOBOTNIKA MAJOVKE . . . . .	113
NALOGE MLADINSKE ZVEZE. Govor na III. vseruskem kongresu Ruske komunistične zveze mladine 2. oktobra 1920 . . . . .	116

J. V. STALIN

Govori in članki

TEKMOVANJE IN DELOVNI POLET MNOŽIC. Predgovor k brošuri E. Mikuline »Tekmovanje množic« . . . . .	137
Začel se je močan polet delovnih množic v proizvodnji	137
LETO VELIKEGA PRELOMA. Za 12. obletnico Oktobra . . . . .	140
I. Na področju produktivnosti dela . . . . .	141
II. Na področju graditve industrije . . . . .	142
III. Na področju graditve kmetijstva . . . . .	145
Sklep . . . . .	153
IZ POLITIČNEGA POROČILA CENTRALNEGA KOMITEJA NA XVI. KONGRESU VKP (b) 27. junija 1930 . . . . .	154
O NALOGAH GOSPODARSTVENIKOV. Govor na prvi vse- zvezni konferenci funkcionarjev socialistične industrije 4. februarja 1931 . . . . .	159
NOVE RAZMERE — NOVE NALOGE GOSPODARSKE GRA- DITVE. Govor na konferenci gospodarstvenikov 23. ju- nija 1931 . . . . .	170
I. Delovna sila . . . . .	171
II. Delavska mezda . . . . .	173
III. Organizacija dela . . . . .	177
IV. Vprašanje proizvodno-tehnične inteligence iz vrst delavskega razreda . . . . .	181
V. Znamenja preokreta med staro proizvodno-tehnično inteligenco . . . . .	184
VI. O gospodarskem računu . . . . .	187
VII. Po novem delati, po novem voditi . . . . .	190
GOVOR NA PRVEM VSEZVEZNEM KONGRESU KOLHOZ- NIKOV-UDARNIKOV 19. februarja 1933 . . . . .	194
I. Kolhozna pot — edino pravilna pot . . . . .	194
II. Naša prva naloga je, da vse kolhoznike napravimo premožne . . . . .	201
III. Posamezne pripombe . . . . .	205
GOVOR PRI SPREJEMU DELEGACIJE METALURGOV 26. decembra 1934 . . . . .	211
GOVOR V KREMELJSKEM DVORCU ABSOLVENTOM VOJ- NE AKADEMIJE RDEČE ARMADE 4. maja 1935 . . . . .	214
GOVOR OB SPREJEMU KOLHOZNIC-UDARNIC NA NJI- VAH SLADKORNE PESE PRI PARTIJSKIH IN VLAD- NIH FUNKCIONARJIH 10. novembra 1935 . . . . .	224

GOVOR NA PRVI VSEZVEZNI KONFERENCI STAHANOV- CEV 17. novembra 1935 . . . . .	224
1. Pomen stahanovskega gibanja . . . . .	224
2. Korenine stahanovskega gibanja . . . . .	229
3. Novi ljudje — nove tehnične norme . . . . .	233
4. Neposredne naloge . . . . .	236
5. Še nekaj besed . . . . .	239
GOVOR NA KONFERENCI NAJBOLJSIH KOMB AJNERJEV IN KOMB AJNERK 1. decembra 1935 . . . . .	241
GOVOR OB SPREJEMU VODILNIH DELAVCEV IN STAHA- NOVCEV METALURŠKE IN OGLARŠKE INDUSTRIJE PRI PARTIJSKIH IN VLADNIH FUNKCIONARJIH V KREMLJU 29. oktobra 1937 . . . . .	249
GOVOR V KREMLJU OB SPREJEMU VODITELJEV VISO- KIH ŠOL 17. maja 1938 . . . . .	251

Mala knjižnica  
marksizma-leninizma

V. I. Lenin - J. V. Stalin  
O socialističnem tekmovanju

\*

Izdala Cankarjeva založba  
v Ljubljani  
Predstavnica Zima Vrščaj

\*

Natisnila tiskarna »Ljudske pravice«  
v Ljubljani  
julija 1949  
Naklada 6000 izvodov

---

Approved For Release 2004/06/23 : CIA-RDP83-00415R004700130001-4

Proletarci vseh dežel, združite se!

Approved For Release 2004/06/23 : CIA-RDP83-00415R004700130001-4



Approved For Release 2004/06/23 : CIA-RDP83-00415R004700130001-4

Approved For Release 2004/06/23 : CIA-RDP83-00415R004700130001-4

# *Petletni plan*

**ZA RAZVOJ  
NARODNEGA GOSPODARSTVA  
LJUDSKE REPUBLIKE SLOVENIJE  
V LETIH 1947 DO 1951**



THE FIVE YEAR PLAN

For Development of the national  
Economy of the Peoples Republic  
of Slovenia in years 1947 to 1951

, Miha Marinko

Approved For Release 2004/06/23 : CIA-RDP83-00415R004700130001-4



PRESEDNIK VLADE LJUDSKE REPUBLIKE SLOVENIJE  
MIROSLAV MARINKO

Approved For Release 2004/06/23 : CIA-RDP83-00415R004700130001-4

Approved For Release 2004/06/23 : CIA-RDP83-00415R004700130001-4

# PETLETNI PLAN

ZA RAZVOJ NARODNEGA GOSPODARSTVA  
LJUDSKE REPUBLIKE SLOVENIJE  
V LETIH 1947 DO 1951

Approved For Release 2004/06/23 : CIA-RDP83-00415R004700130001-4

Approved For Release 2004/06/23 : CIA-RDP83-00415R004700130001-4

**Natšnfa tiskarna »Ljudske pravice«.**

Approved For Release 2004/06/23 : CIA-RDP83-00415R004700130001-4

Approved For Release 2004/06/23 : CIA-RDP83-00415R004700130001-4

**I**

**Govori v Ljudski skupščini LRS  
ob sprejetju zakona o petletnem planu**

Approved For Release 2004/06/23 : CIA-RDP83-00415R004700130001-4

## **MIHA MARINKO**

predsednik vlade LRS

Tovariši in tovarišice, ljudski poslanci!

Vlada stopa pred skupščino z osnutkom republiškega petletnega plana. To je po sprejetju naše republiške ustave najvažnejši osnutek zakona, ki je na pretrahu pred to našo skupščino. To je dogodek izredne važnosti za gospodarski razvoj in vsesplošni dvig našega ljudstva.

Način, kako prihajamo do sprejemanja našega republiškega plana, je zelo podoben načinu in osnovi, na kateri smo sprejemali našo republiško ustavo, ki povsem ustreza naši državni ureditvi, karakterju naše oblasti, naši novi družbeni strukturi in gospodarskemu redu. Kakor smo našo republiško ustavo sprejemali na osnovi zvezne ustave, tako sprejemamo današnji naš petletni plan na osnovi občeodržavnega petletnega plana.

Razlika med našo ustavo in našim planom je v tem, da je ustava zakonsko fiksiranje že izbojčevanega in ustvarjenega družbenega političnega stanja, dočim je plan — ki je mogoč samo v pogojih takih naših ustavnih načel — program neposredne akcije za gospodarsko in kulturno dviganje našega ljudstva. Naša federativna državna ureditev, ljudska oblast, tak gospodarski ustroj kakršen je naš in ki temelji na principu enotnega vsedržavnega gospodarskega prostora — v tem so razlogi, da naš republiški plan sprejemamo na osnovi že uzakonjenega občeodržavnega petletnega plana. Kakor je v naši ustavi osnova zvezna ustava, tako je tudi našemu planu in planom vseh ostalih republik temelj občeodržavni plan. V tem razmerju republiških planov do zveznega plana, republiških ustav do zvezne ustave in v razmerju vsebine občeodržavnega plana do vsebine republiških planov se izraža oživotvorenje teh občin ustavnih principov naše družbene in gospodarske ureditve. Drugače biti ne more, ker tako najbolj ustreza interesom delovnega ljudstva vseh narodov Jugoslavije. Narodi, združeni v Ljudski fronti Jugoslavije pod vodstvom tov. Tita in Komunistične partije, so sposobni, da gredo po najboljši poti svojih občeodržavnih interesov.

Ta vzajemna skladnost občeodržavnega plana z republiškimi plani je možna samo na teh načelih naše ustave. Ta ustvarjena skladnost dokazuje, da so se razblinila vsa pričakovanja naših sovražnikov in izrodov naših narodov, ki so gojili iluzije, da bo tega sožitja in enakopravnosti naših narodov konec, čim bomo začeli reševati težke gospodarske probleme. Z našim planom, ki se uspešno že izvaja in ki kaže jasno perspektivo našim narodom — so se razblinile iluzije nasprotnikov, ki so gospodarstvo po svoje pojmovali in niso mogli razumeti in ne verjeti, da je v naši družbeni ureditvi možno dati politični in nacionalni enakopravnosti naših narodov pravilno in zato solidno gospodarsko osnovo, kakršno zdaj ustvarjamo mi. Z našo plansko zasnovano in s samim izvrševanjem vsedržavnega in republiških planov se ravno potrjujejo temeljna načela naše ustave. S tem naše gospodarstvo postavljamo na socialistično osnovo. S tem je odklenkalo sistemu izkoriščanja človeka po človeku, s tem je do-



končno rešeno nacionalno vprašanje, ker je s sistemom planskega gospodarstva odstranjeno vsako možno podjarmljevanje in izkoriščanje enega naroda od strani drugega.

V uvodu našega osnutka so naglašeni politični momenti, predpogoji, ki so morali biti ustvarjeni zato, da smo mogli preiti k takemu planskemu gospodarstvu, k temu našemu petletnemu planu. Naš republiški plan ne bi bil mogoč brez občedržavnega plana. Občedržavni plan in plansko gospodarstvo sploh bi ne bilo mogoče brez teh in takih pogojev naše družbene, politične in gospodarske ureditve, kakršna je fiksirana v naši ustavi. Taka naša ustava ne bi bila mogoča, če bi naši narodi ne izvojevali svoje resnične svobode, izgnali okupatorja, iztrgali oblasti iz rok domače reakcije in izkoriščevalcev naših narodov, če ne bi delovno ljudstvo v naši deželi krepko stopilo na lastne noge in vzelo svojo usodo v lastne roke.

Kakor v občedržavnem planu, tako imamo tudi v našem republiškem planu nov dokaz več, kako se uresničuje vse ono, za kar je ljudstvo šlo v boj. Predloženi osnutek zakona naše petletke vsebuje nova dejstva, ki znova pojasnjujejo sliko o ogromni prednosti naše ljudske in demokratične družbene ureditve, našega planskega, v bistvu socialističnega gospodarskega sistema. Ob primerjavi s preteklim kapitalističnim izkoriščevalskim sistemom se vidi, kako ogromni so bili dobički, ki so se iz znoja delavcev in kmetov stekali v »malhe« domačih in inozemskih izkoriščevalcev. To so dejstva, ki jih vsak naš delovni človek pozna in blagodejno čuti. Ta dejstva so očitna vsakomur, ki je sposoben objektivno ocenjevati. Odstranitev teh pijavk je vzpodbudilo silen delovni elan naših delovnih množic. Temu imamo pripisati velike uspehe, vsakomur otipljive, ki smo jih dosegli v preteklih dveh letih naše gospodarske obnove in ki so v kapitalističnem sistemu nemogoči. Svetla perspektiva, ki jo kažejo naši občedržavni in republiški plani, pa bo dala nadaljnjo vzpodbudo ustvarjalnemu poletu naših delovnih množic.

S konkretno analizo našega plana se bo pečal predsednik Planske komisije in še drugi resorni ministri. Toda, nekaj splošnih momentov hočem naglasiti. Kakor je že v uvodu našega osnutka naglašeno, naš republiški plan zdaleč ne obsega vsega gospodarskega ustvarjanja na ozemlju ljudske republike Slovenije. Naš republiški plan obsega 12 milijard 486 milijonov dinarjev investicij, dočim celotne investicije na teritoriju LR Slovenije, vštevši zvezne investicije, presegajo 33 milijard.

Če imamo v našem republiškem planu investicije v razmerju med produktivnimi in neproduktivnimi panogami 70:30 — se to razmerje zelo spremeni v korist produktivnih panog s prištetjem zveznih investicij, ki gredo razen za stanovanja izključno samo za produktivne panoge. V našem republiškem in zveznem investicijskem planu niti niso vštete vsote za obnovo v vojni porušenega, niti razni krediti za zadružništvo in še nekatere druge panoge, ki bodo dane na razpolago mimo plana, v kolikor se taki krediti nanašajo na material lastnih nadplanskih surovin in v občem planu nepredvidenih izvorov produkcije. Naš petletni plan sam ne vsebuje vsega finančnega izražanja naše družbene dejavnosti. Glavni viri naše akumulacije, ki so razporejeni v investicije, v celotno naše gospodarstvo, za dvig produkcije, materialne blaginje in kulture so predvideni skoro izključno samo iz državnega sektorja. Ne vsebuje pa davčnih dohodkov, ki gredo v vsakoletnem budžetu za stroške državne uprave in administracije.

Občedržavni plan predstavlja osnovne konture celotne predvidene gospodarske dejavnosti — občedržavni plan je prav za prav zbirni plan, v katerem pa tvori jedro zvezni plan industrializacije in elektrifikacije, ki ga izvajajo glavna zvezna gospodarska ministrstva. Iz tega naslova dobivajo tudi republiška

gospodarska ministristva opredeljene naloge. V vsej celoti pa občedrjavni plan daje osnovne naloge posameznim republikam. V tej celoti so vsebovani predvideni dohodki iz produktivnosti vseh republik. Ta splošni okvir predstavlja zaenkrat absolutno mejo samo za tiste investicije, za katere je material zagaraniran v občedrjavnem planu. Republiški plani presegajo ta okvir, v kolikor predvidevajo večje izvore lastne akumulacije in v kolikor se opirajo na presežke produkcije materiala preko okvira, ki ga predvideva občedrjavni plan.

V tem imamo jasen primer, kako v našem sistemu obvladujemo slepe zakone, ki delujejo v kapitalističnem gospodarstvu, kako obvladujemo objektivne ovire in jih postopoma odstranjujemo. S tem je dan dokaz ogromne prednosti našega planskega gospodarstva pred anarhičnim kapitalističnim gospodarstvom.

Občedrjavni plan kakor republiški plani so rezultat mnogostranskega študija in analize, s kakšnimi produkcijskimi sredstvi razpolagamo, kakšne imamo surovine, kakšne so naše prioritete potrebe, v planu je razvrščen program naša gospodarske dejavnosti v takem razporedu, v kakršnem moramo danes glede na naše potrebe in sredstva ocenjevati našo zmogljivost.

Seveda je hkrati treba imeti jasno pred očmi, da s sprejetjem našega zakona o petletnem planu naše plansko delo ni zaključeno, da bodo nadaljnji planski študij, doseženi večji ali manjši uspehi v tej ali oni panogi našega gospodarstva, zahtevali nadaljnjih izboljševanj našega plana. Izvajanje plana se ne začne z jutrišnjim dnem, ko bo ta predloženi osnutek postal zakon, temveč se dejansko že izvaja vse letošnje budžetno leto. Predloženi osnutek torej vsebuje že mnogo izkušenj praktičnega izvajanja plana in je rezultat ne samo študija, marveč tudi izkušenj dosedanjega našega planskega gospodarjenja. Smemo torej pričakovati, da bomo v nadaljnjem izvajanju plana vnašali gotove korekture na boljše, v smeri novega izpolnjevanja in tudi povečanja plana. Naš plan ne samo da daje možnost, marveč naravnost sili in vzpodbuja k čim večjemu razvijanju ustvarjalne iniciative tako delavcev in poljedelcev kakor tehnikov in znanstvenikov.

Naš republiški plan vsebuje posebnosti gospodarske strukture Slovenije, kar velja tudi za plane ostalih republik. Stalo je mnogo truda, da se je v glavnih potezah upoštevala gospodarska iniciativa vsake posamezne republike. Doseči se je moralo to, da se pestrost gospodarske strukture posameznih republik vskladi v celoto, kakor to zahteva samo bistvo planskega gospodarstva v državi, kakršna je naša, kjer se celota uveljavlja kot enotni gospodarski prostor, na katerem pa je zagotovljena nacionalna enakopravnost vsake republike, kjer so primerno mobilizirane vse dobrine in vsi izvori dobrin, pa kakor koli se razlikujejo v poedinih republikah. Posrečeno je postavljen način za gospodarski dvig zaostalih republik, ne da bi šel ta dvig v škodo ostalih republik.

Posebej je treba naglasiti, da naš republiški kakor tudi zvezni plan vsebujeta tudi investicije za Primorsko. Konkretizacija teh investicij bo izvedena po definitivni priključitvi Primorske.

Iz navedenih vsot, ki bodo iz zveznega in republiškega plana investirane na teritoriju Slovenije, jasno izhaja, da bomo morali za izvedbo tega mobilizirati in angažirati prav vse naše produkcijske sile.

Iz našega plana je razvidno, da je naše plansko gospodarstvo zastavljeno tako, da jemlje ekonomsko osnovo starim, od buržoazije umetno zasejanim nasprotjem med delavci in kmeti. Podan je dokaz, kako je pri nas možno skladno sožitje delavca in kmeta. Lomiti je treba odpor samo pri tistih, ki bi želeli živeti od izkoriščanja. Toda z izvedbo agrarne reforme in nacionalizacijo industrijskih podjetij je glavnim nasprotnikom naše družbene ureditve vzeta gospodarska osnova za izkoriščanje iz družbene gospodarske odvisnosti. S tem je

zelo omejeno število tistih, ki so še preostali, ki se zaradi svojega bivšega, v gospodarskem pogledu privilegiranega gospodarskega položaja težko vživljajo v našo stvarnost. Gospodarska osnova, kakršna je ustvarjena po vseh velikih pridobitvah narodno-osvobodilne borbe in povojnih gospodarskih reformah, ki so te pridobitve v korist delovnega ljudstva še povečale ali razširile — daje garancijo, da bomo obvladali tudi te ostanke stare družbe. Na tej gospodarski osnovi imamo garancijo, da bomo hitro napredovali tudi v osvobajanju ljudi od njihovih starih pogledov in navad. Delovni in ustvarjalni elan, ki so ga velike delavske množice doslej pokazale, letošnji uspehi v izpolnjevanju obvez kmetov do države, do planske preskrbe, nam izpričujejo, da po tej poti hitro napredujemo.

Toda storiti bo treba še mnogo, ker nimamo opravka samo z ljudmi, ki se ne morejo odreči svojih ekonomskih privilegijev. Imeli bomo opravka tudi s tistimi, ki nimajo ekonomskih razlogov, da bi odkrito in zavestno nasprotovali, pri katerih pa so stare navade družbenih odnosov še močno ukoreninjene. To največkrat ni zavesten odpor proti našemu planskemu gospodarstvu, marveč podzavesten odpor, ki izvira iz slabih lastnosti ljudi, iz zanikrnosti, iz navad delati in misliti po starem, in seveda tudi iz nevere v plan. Največ težav in rizika, da tu in tam plan ni izpolnjen, povzročajo tisti, ki so neposredno odgovorni, ki jim je poverjeno, da vodijo in organizirajo produkcijo po planu. Še vedno se najdejo tudi državni funkcionarji, ki na svojem sektorju sicer prevzemajo obveznosti, toda prevzemajo jih lahkomišljeno in neresno. S svojim ravnanjem kažejo, da jim je precej vseeno, ali je plan izpolnjen ali ne. Imamo birokrate, ki imajo besedo »plan« ob vsaki priliki na jeziku, toda to je le zvečne frazarjenje o planu, v katerem pa ni dejanskega truda in operativne aktivnosti za izpolnitev plana. Taki ljudje znajo celo več — z izgovorom na plan povzročajo strahovito neekspeditivnost v poslovanju in stvarno vnašajo anarhijo. Kjer so na odgovornih mestih ljudje s takimi lastnostmi in s takšno prakso, tam se navadno plan ne izpolnjuje. To so zanikrneži, ki nočejo misliti s svojo glavo, ki so nesposobni, razvijati svojo iniciativo za to, da bi premagali ovire, na katere prihajamo pri uresničenju plana. Taki ljudje prav z naslado govore o težavah in o vzrokih zanje in iščejo vse mogoče izgovore, ki naj bi bili izven njihovega okvira, izven njihovih kompetenc, samo da bi opravičili, zakaj se planske obveznosti niso mogle izpolniti. Videti je, da si taki ljudje domišljajo, da plansko gospodarstvo mora funkcionirati kot avtomatičen mehanizem, ne pa, da so tu potrebni živi ljudje, da je tu potrebna vsa iznajdljivost, skrb in uporna borba za izpolnitev plana, za prekoračenje plana. Taki ljudje objektivno naravnost pomagajo onim drugim, ki sovražijo gospodarjenje po planu, dajejo jim povod za posmehovanje in omalovaževanje našega planskega sistema, dajejo povod, da bi tudi širše množice izgubile vero v prednost planskega gospodarstva.

Dosedanje izkušnje jasno kažejo, da planskega gospodarstva ni moči uspešno izvajati brez istočasne miselne prevzgoje ljudi, brez odločne borbe proti birokratizmu, proti tistim, ki zanemarijo svoje obveznosti. Proti takim je treba ostreje uveljavljati princip: vsakemu po njegovih zaslugah. Kdor skupnosti ne daje, ta tudi nima pravice od nje zahtevati. Kdor se ne zaveda, da bodo vse te materialne dobrine zagotovljene le, če bo izpolnjen plan, tega je treba poučiti z učinkovitejšimi sredstvi. Plan je norma in vse pridobitve, ki jih daje naša socialna zakonodaja, veljajo v prvi vrsti in izključno za tiste, ki izpolnjujejo pogoje za te pridobitve.

Naglasiti je treba dejstvo, da so se izjalovile vse nade naših političnih in razrednih nasprotnikov, ki so skušali rovariti proti planu z zastraševanjem, da bo izvedba plana zahtevala »stiskanje pasu« in »pomanjkanje«. Dejstva pa govorijo drugače.

Smo šele v prvem letu izvajanja naše petletke, smo v tretjem letu po osvoboditvi, toda uveljavljenih in uzakonjenih je že toliko pridobitev in materialnih pravic, da so se razblinile vse »strahote«, ki jih je širil sovražnik. Edino opravičljivo je nezadovoljstvo v pogledu prehrane. Toda te težave so vsakomur razumljive. Gotovost pa imamo, da smo iz najhujšega že izšli in da smo kljub vsemu to najhujše relativno dobro prebrodili.

Na vidiku je tudi reguliranje plač vsem državnim uslužbencem, od katerih so doslej mnogi upravičeno bili nezadovoljni. Če imamo uzakonjen letni plačan dopust, primerne plače po zaslugi, fiksiran delovni čas, nagrade za nadurna in težka dela, zaščito dela itd. itd. — je to vse zato, da se primerno nagradi velik delovni elan, ki ga izkazuje večina našega delavstva. Vse te pravice v polni meri zaslužijo predvsem tisti, ki izpolnjujejo svoje planske obveznosti, ki se zavedajo, da je njihov polni prispevek k skupnosti podlaga za te pridobitve. Pri tej kulturni stopnji in tehnični izvežbanosti našega povprečnega delavca bi mogli pričakovati, da bomo postavljene planske obveznosti laže izvrševali. Predpogoj seveda je, da nadalje dvigamo politično zavest našega delavstva in da odstranimo navedene slabosti, da se otresemo nadutosti in domišljavosti, češ da se nam ni treba učiti, da se ni treba truditi. Kajti te zablode predstavljajo resno nevarnost za izpolnitev plana.

Kljub tako rekoč stoddotni pismenosti našega ljudstva bo vendarle težka naloga, dvigniti število kvalificiranih delavcev na 40.000, izšolati 10.000 srednje in višje šolanih tehničnih kadrov, kakor si v osnutku postavljamo v naše planske obveznosti.

Imamo prednosti, ki nam bodo lajšale izpolnitev plana, če se bomo dovolj resno potrudili za to. Pri nivoju tehnične izvežbanosti našega povprečnega delavca, njegove praktičnosti, moremo doseči večje uspehe ne samo pri izpolnjevanju, temveč pri prekoračenju plana. Ne bi nam smelo delati težav prizadevanje, da mnogo bolj racionalno izkoriščamo razpoložljive surovine, polfabrikate in da na tej osnovi prekoračujemo plan. Ne bi nam smelo delati težave dviganje kvalitete dela; borba za kakovost produktov mora iti vzporedno s kvantitativnim izpolnjevanjem plana. To ne velja samo za delavca, ljudskega inteligenta, marveč tudi za kmeta. Povprečno naš kmet sam teži za izboljšanjem in moderniziranjem kmetovanja. Toda odstraniti moramo še preostale pomisleke, ki jih ima kmet do plana, do obveznosti, ki mu jih nalaga država. Sistem, ki je letos uveden v tej obveznosti kmetov do države in planskega gospodarstva, že kaže, da ga kmetje dobro sprejemajo. Ta način bo treba le še spopolnjevati in odstranjevati hibe pri njegovem izvajanju. Dosedanji rezultati vnašanja planiranja tudi na privatni sektor že dokazujejo pravilnost naše teze.

Zadružna oblika produkcije in izmenjave blaga v našem kmetijstvu prav tako napreduje. Dober zadružni način gospodarjenja bo država stimulirala s tem, da mu bo nudila določene prednosti. Vsako drugačno, pretirano forsiranje zadrug bi pa prej škodovalo kot koristilo napredovanju zadrug. V našem planu bodo kmetje spoznali, koliko pažnje posveča država napredku našega kmetijstva. Za investicijami v industrijo, promet in stanovanja sledi največja postavka za kmetijstvo in gozdarstvo. To je tudi normalno, ker med industrijo in kmetijstvom mora biti pravilno sorazmerje.

Prav tako ne bodo imele razloga pritoževati se uslužnostne in umetne obrti, kakor tudi tista obrt, ki bo sodelovala pri izpolnjevanju plana. V tem pogledu je vlogo obrtništva jasno opredelil tovariš Tito v svojem ekspezeju ob sprejemanju zveznega plana. To so naše obveznosti in v našem osnutku so številke, ki govore o dvigu obrtniške proizvodnje pri nas.

Torej vse nade naših nasprotnikov, vse zastraševanje in panika, ki so jo skušali vnašati med ljudstvo, so se razblinile v nič. Kakor smo bili na politič-

nem področju, tako smo tudi na gospodarskem področju kos vsem sovražnikovim poizkusom ovirati naš razvoj. Nujen imperativ za izpolnitev zastavljenih naših planskih nalog je, da niti za hip ne uspavamo naše budnosti proti sovražniku, ki bo na razne načine skušal ovirati uresničenje našega petletnega plana. Z naše strani so vse stvari zastavljene tako, da je rovarjenje notranjih sovražnikov možno le ob podpori in potuhi zunanjih, nam sovražnih imperialističnih sil. Proti vsem plačancem inozemstva pa so utemeljeni najostrejši ukrepi. Tem zavestnim našim sovražnikom objektivno pomagajo tudi vse naše notranje slabosti, vse notranje neskladnosti: birokratizem, nebudnost, malenkostna osebna sebičnost, vsako izogibanje izpolnjevanju obvez in vsaka lahkomišelnost, češ da se zamujeno lahko nadoknadi. Pri borbi za izpolnjevanje plana ne smemo imeti nobenih ozirav ob odstranjevanju teh napak, da bi te napake skrivali in se bali, da jih sovražnik izkoristi za sebe. Sovražnikova sredstva v borbi proti nam so laž in natolcevanje, odkrita in prikrita sabotaza — naša sredstva so pa odkrito gledanje na naše slabosti in napake, javna kritika in hitro odstranjevanje teh slabosti. Dopuščamo, da bomo v Sloveniji imeli težko borbo, ker smo teritorialno bolj izpostavljeni sovražnikovemu rovarjenju izza meje, toda naši uspehi pa bodo toliko bolj učinkovito sredstvo proti sovražniku, ker bo razlika med gospodarskimi in družbenimi prilikami pri nas in v kapitalističnem svetu za mejo toliko bolj očitna vsakomur.

Tovariši! Ne imejmo iluzij, da bo izpolnjevanje zastavljenega plana lahka stvar — to je borba, ki v nekih ozirih nj nič manj ostra, kakor je bila v osvobodilni vojni, kakor je bila borba za izpolnitev težkih nalog naše obnove. Izvedba našega plana je izpolnitev nalog, ki jih imamo do samega sebe, do slovenskega naroda, je izpolnitev obveznosti do skupnosti jugoslovanskih narodov, je izpolnitev obveznosti, ki jo dajemo našemu voditelju in tvorcu nove Jugoslavije maršalu Titu, je jamstvo naše varnosti, dviga blaginje in kulturnega napredka naših narodov.

## **BORIS KIDRIČ**

predsednik gospodarskega sveta in minister za industrijo vlade FLRJ,  
ljudski poslanec Ljudske skupščine LRS

**Tovariši in tovarišice, ljudski poslanci!**

V današnji razpravi se nameravam dotakniti nekaterih nazorov in mnenj, ki so tako v Ljudski republiki Sloveniji kakor v vsej ostali državi lahko zelo nevarni resnični in pravilni izvedbi našega petletnega plana, če jim pravočasno ne izpodrežemo tal. Ne bom govoril na splošno o raznih »teorijah« in nazorih, ki razkrivajo že na prvi pogled, da imajo svoj izvor v kapitalistični preteklosti naše dežele. Nekajkrat smo že poudarili, da se je treba proti njim nenehno boriti, kar vsekakor pomeni globoko prevzgojo tako posameznih kadrov kakor ljudskih množic v celoti. Tovariši, često pozabljamo, da imamo opravka zgolj s tistimi in takim miselnimi ostanke iz preteklosti, ki razkrivajo svoj kapitalistični izvor že na prvi pogled. Razen njih obstojajo tudi in se bodo celo vse češče pojavljale »teze« in »teorije«, ki poskušajo stare, v bistvu birokratske in kapitalistične miselne ostanke ohraniti pri življenju tako — da jih prepleskajo s sodobnimi, nam in našim smotrom ustreznimi gesli.

Govoriti o takih — vrinjenih in vtihotapljenih — »nazorih« je moj današnji namen.

Med najnevarnejše miselne ostanke kapitalistične preteklosti, ki so danes prepleskani s sodobnimi gesli, sodita brez dyoma »teorija« in praksa, ki pod firmo »planske discipline«, »planskega gospodarstva« in celo »socializma« dušita — lastno iniciativo. Na žalost je takih pojavov še precej. Povedal bom nekoliko primerov, ki naj jih nazorno osvetle.

Iz lastne prakse v industriji na primer poznam predlog podjetja, da se poveča kapaciteta z neznatnimi stroški, a da se zato producira znatno več, kot je bilo predvideno v planu. Birokrat v direkciji je skušal preprečiti uresničenje tega predloga. Pri tem se je na vsa usta skliceval — reci in piši — na »plansko disciplino«. Popolnoma jasno je, da take čudne vrste »planska disciplina« nima z našim pojmovanjem plana in planske discipline prav ničesar skupnega, da je diametralno nasprotna vsemu, za čemer stremimo, da je skrajno škodljiva in nevarna.

Dostikrat skuša ta ali oni birokrat v tej ali oni operativni odnosno planski instituciji »planirati« vse do zadnjega žeblička in do zadnjega grama in na ta način preprečiti iniciativo izvedbo osnovnega plana. Jasna stvar je, da povzročajo taki birokratski poizkusi komične, včasih pa tudi tragične absurde, ki so v nasprotju z vsemi zahtevami življenjske in gospodarske pestrosti, živega in iniciativnega človeškega duha in seveda tudi z vsako ekspeditivnostjo.

V distribuciji se na primer dogaja, da višji organi za distribucijo ne dele nižjim organom samo globalnih kontingentov, kar bi popolnoma zadovoljilo potrebo resnično planske razdelitve blaga, temveč da ne glede na specifičnosti terena in brez poznavanja konkretnih okoliščin na terenu »plansko« predpisujejo smešne podrobnosti. Jasna stvar je, da so rezultati takega distributivnega »plana« vselej absurdni. Najbolj žalostno pri tem je, da posledice takih absurdov često čutijo v lastnih želodcih prav tisti široki potrošniki, ki največ doprinašajo za izvedbo plana.

Med obravnavano vrsto »planskih« absurdov sodi brez dvoma tudi pojav, da so ne samo v skladiščih, temveč tudi neposredno v trgovinah precejšnje količine obutve in tekstila, ki jih nihče ne kupi — ne, ker jih ne bi potreboval ali ker ne bi imel denarja, temveč zato — ker so nekateri »planski« birokrati v naši trgovini še vedno mnenja, da bi bilo planu zelo »nevarno«, če bi dodelili za racionalirano blago potrošnikom celoletne karte, a da je popolnoma prav in v redu, če v imenu »plana in planske discipline« ubogi potrošnik tedne in mesece pri birokraciji ljudskega odbora zaman čaka na dodelitev, medtem ko so trgovine polne.

Iz vseh področij našega gospodarskega delovanja bi lahko navedli podobne primere; čeprav so različni, imajo vsi isto »teoretično« in praktično osnovo: pod firmo »planske« discipline krvavo dušijo iniciativo, povzročajo birokratske absurde in izpodjedajo — **sam dejanski in resnični plan.**

Ljudje, ki pod firmo plana, planskega gospodarstva in celo socializma duše iniciativo, pozabljajo, da imajo opravka z živimi ljudmi, ne pa z avtomati. Takih birokratov pozabljajo, da naloga našega planskega gospodarstva ni vzgajati avtomate, temveč nasprotno, da je naloga našega planskega gospodarstva na temelju resnično racionalnega, v čim večji napredek usmerjenega plana, vzgojiti čim bolj zavedne ljudi, ki mislijo čim več z lastno glavo, ki razvijajo čim večjo lastno iniciativo v okviru vestnega in točnega izpolnjevanja nalog, ki jih nalaga plan. Mi ne smemo vzgajati ljudi, ki se plana boje ko hudič križa in se klavarno tresejo pred vsako njegovo številko. Vzgojiti moramo samozavestne in pogumne ljudi, ki s svojimi rokami in s svojo glavo store vse — ne samo za izvršitev, temveč tudi za prekoračenje plana.

Birokrati, ki v imenu plana duše iniciativo, dalje očitno pozabljajo, da je življenje sploh, gospodarsko življenje pa še posebej po svoji naravi vse

preveč pestro za njihovo poenostavljanje; da bi bilo potemtakem smešno predvidevati in predpisovati vsako posameznost do poslednjih podrobnosti; da gre torej za osnovne plane in za osnovne zakonitosti, ki jih moramo obvladati, da gre za materialni balans, ki ga ne smemo prekoračiti, da gre za finančni efekt, ki ga moramo doseči.

Birokrati, ki duše iniciativo, se očitveno ne morejo navaditi na razliko med osnovnim in operativnim planiranjem. Oni ne vedo, da se osnovno planiranje samo v toliko peča s podrobnostmi, kolikor to zahteva potreba po likvidaciji slepega delovanja gospodarskih zakonitosti, kolikor to zahteva priroda plansko zastavljenih smotrov ter kolikor to zahtevata materialno ravnotežje in finančni efekt; da osnovni plani namenoma odpirajo vrata iniciativi v polni zavesti, da je v tem največje jamstvo za izvršitev in prekoračenje plana. Birokrati vse prečesto pozabljajo, da se s podrobnostmi peča na temelju in v okviru osnovnih planov — operativno planiranje, ki pa mora biti prvenstveno sredstvo našega gospodarskega terena. Birokrat, ki zamenja razliko med osnovnim in operativnim planiranjem, povzroča dvojno škodo. Z odrejanjem podrobnosti, ki jih ni sposoben pravilno odrediti, ker ne pozna v zadostni meri okoliščin, duši iniciativo, povzroča absurde in smeši osnovni plan. Po drugi strani pa hočeš nočeš dovoljuje edinicam in gospodarskemu terenu sploh, da na temelju njegovega zverženega »plana« delajo po svoje, dejansko brez plana, namesto da bi jih prisilil k operativnemu planiranju, se pravi, k operativni konkretizaciji njegovega osnovnega plana — to pot zares do vseh potrebnih podrobnosti.

Kaj pomeni resnična planska disciplina? Resnična planska disciplina pomeni zavest, da je treba postavljeni plan v vsakem pogledu brezpogojno izpolniti in — če je le mogoče — tudi prekoračiti. To je planska disciplina. Nikdar pa ne smemo pod plansko disciplino razumeti dušitve lastne iniciative, ki stremi za prekoračenjem plana. Planska disciplina ni prav nič drugega kot nerazrešljiva obveza, da bomo plan izpolnili. Lastna iniciativa v njenem okviru pa je naš tvorni napor, da plan ne samo izpolnimo, temveč ga tudi prekoračimo. Razen tega si je treba biti na jasnem, da obstojajo razne vrste izpolnjevanja plana. Plan se lahko izpolni ob dobri kvaliteti, ki smo jo dosegli, pa tudi ob slabši. Vsekakor morajo naši normativi in tako tudi naša planska disciplina — kvaliteto predpisati. Brez tega bi bil vsak plan nepopoln, bil bi nezadostno precizen, toda hkrati ne sme nihče tajiti, da je za resnično kvaliteto in njeno nenehno dviganje ravno lastna iniciativa izrednega, včasih celo odločilnega pomena.

Izredno nevarno za ves naš petletni plan bi bilo, če ne bi »nazorov«, ki pod lažnim geslom »planskega gospodarstva« duše lastno iniciativo, pravočasno izkoreninili na vseh naših gospodarskih področjih, v vseh naših operativnih in planskih institucijah. V teku borbe za izpolnitev petletnega plana, v borbi za plansko disciplino, se moramo potemtakem z vso doslednostjo boriti za čim večji razvoj lastne tvorne iniciative vsakega posameznika, ki je njegov član. Planska disciplina in tvorna iniciativa nista in ne smeta biti za nas dva nasprotujoča si pojava. Planska disciplina in tvorna iniciativa druga drugo predpostavljata.

Ne more biti dobrega plana in njegove izvršitve brez čim večjega razmaha tvorne iniciative. In nasprotno: prav naše plansko gospodarstvo, ki je na državnem sektorju že popolnoma likvidiralo kapitalistično anarhijo, in ki se bo nenehno borilo proti vsem njenim ostankom, naše plansko gospodarstvo, ki temelji na dejstvu, da so osnovna produkcijska sredstva v rokah ljudstva, prav to naše plansko gospodarstvo daje okvir za tak razvoj individualne tvornosti, za tak razmah čim širše lastne iniciative delovnih kolektivov in posameznikov, kakršen v našem drugem družbenem sistemu ni bil mogoč. Razvoj našega planskega go-

spodarstva, socialistična graditev v naši deželi — ne bosta uničila vsestranskega razvoja individua, temveč ga bosta nasprotno, doslej nesluteno potencirala.

Na taki osnovi bo visoka kolektivna zavest hkrati združena z vsestranskim razvojem individua in njegovo doslej nesluteno tvorno iniciativo.

Drugi napačen pojav, ki ga želim obravnavati, je poenostavljanje stvari — zopet v imenu »plana«. Čestokrat se recimo dogaja, da nekatera podjetja ali celo cele gospodarske panoge v imenu »štednje« ne bogatijo izvorov materialnega balansa, čeprav bi jih lahko, temveč jih siromašijo in na ta način poenostavljajo našo gospodarsko problematiko. To seveda ni prav nobena »štednja«, temveč je samo tiste vrste siromašenje, ki spada v bistvu v isto kategorijo kot razsipništvo. Dalje se na žalost izredno često dogaja, da poenostavljamo izbiro blaga. Birokrati se v tekstilu na primer radi odločijo samo za dve ali tri vrste tipov, namesto da bi stremeli za tem, da bo naša tekstilna industrija nudila čim bolj pestro izbiro. Dostikrat se pri naših gospodarskih delavcih, tako operativnih kakor planerjih uveljavlja napačno mišljenje, da plansko gospodarstvo a priori prinaša nekakšno popolnoma poenostavljajočo tipizacijo in standardizacijo, da je dokaz pravilne varčnosti, če izbor osiromašimo, če pademo od n. pr. 100 artiklov na 50 ali celo 25 artiklov. Taka smer je našemu planskemu gospodarstvu popolnoma tuja. Ni varčevanje v tem, da siromašimo izbor. Varčevati je treba tako, da uporabljamo samo toliko surovin, kolikor je ob danih tehničnih pogojih zares normativno potrebno. S take vrste varčevanjem pa je treba družiti — tako rekoč na vsakem koraku iskanje novih in novih izvorov za povečanje materialnega blagostanja. Ne siromašenje izbora, temveč bogatitev izbora je smer našega planskega gospodarstva in je tudi naloga našega petletnega plana. Sramota bi bila, če osvobojeno delovno ljudstvo, če naše državno gospodarstvo ne bi bilo sposobno prekositi starih kapitalističnih rezultatov tudi v tem pogledu!

Nadaljnje zelo napačno mnenje, ki se dostikrat skriva bodisi za »plansko« frazo, bodisi za prehitrim pozivanjem na požrtvovalnost, je mišljenje, da lahko ljudske množice po tovarnah, na gradiliščih, povsod, kjer se ustvarjajo materialne dobrine, samo gonimo na posel, ne da bi bili hkrati dolžni izvršiti tudi vse ono, kar je mogoče že danes ukreniti, da bi se izboljšal življenjski standard.

Tovariši, osnovna linija našega petletnega plana — tako vsedržavnega plana kakor republikanskih — ni linija »brezpogojne zožitve pasu«, ni napoved, da bomo sami doprinašali napore, ne pa hkrati že v teku graditve, med napori, tudi v resnici poboljševali življenjski standard. Prav dobro vemo, da zahteva izpolnitev petletnega plana velikanske napore, da zahteva velike žrtve. Vse to prav dobro vemo in vsakdo med nami, kdor je pošten, mora biti pripravljen v vsakem trenutku na napore za srečnejšo bodočnost nas in naših otrok. Hkrati prav dobro vemo, da moramo danes vzgajati kadre in naše ljudske množice v duhu prav take požrtvovalnosti kakor smo jih vzgajali za časa narodno-osvobodilne borbe. Toda vse to nikakor ne pomeni, da linija našega prvega petletnega plana že v teku njegovega izvajanja ne stremi za tem, da se izboljša življenjski standard. Seveda, če grafično predočimo strmino, po kateri se vzpenja linija kapitalne izgradnje, je ta strmina neprimerno ostrejša v prvih petih letih in bo tudi še v naslednjih petih letih večja od strmine dviganja življenjskega standarda. Jasna stvar je, da moramo neprimerno več vložiti v graditev kot pa lahko vložimo v izboljševanje življenjskega standarda, če hočemo zgraditi tako velikanske stvari kot smo se namenili. Toda vse to nikakor ne pomeni, da linije izboljševanja življenjskega standarda ni, da ta linija ne obstaja, da je nismo planirali in da že v prvem letu ne zahtevamo začetkov njenega izpolnjevanja.

Borili se bomo proti slehernemu nerazumevanju potrebe po požrtvovalnosti. Borili se bomo tudi proti zaostalim nazorom, ki bi hoteli pod reakcio-



namnim vplivom natvesti, da se lahko čez noč cedita mleko in med, da je mogoče čez noč izboljšati življenjski standard. Toda hkrati se moramo boriti in se tudi bomo borili proti vsem tistim nezdravim pojavom, ki izvirajo iz birokratskega, iz brezdušnega odnosa do ljudi. Kar je v okviru našega plana za izboljšanje življenjskega standarda že danes mogoče storiti, smo brezpogojno dolžni storiti in tudi bomo izvedli. Birokratsko podcenjevanje vprašanja življenjskega standarda, vse kar preprečuje izboljšanje življenjskega standarda v okviru, ki ga predvideva, dovoljuje in zahteva naš realno preračunani plan, je v končni liniji skrajno nevarno izpolnitvi samega plana in planskih nalog.

Nadaljnji pojav, ki često zavira razvoj in tako ograža izpolnitev samega plana, je nepravilen odnos do naše tehnične inteligence in do znanosti posebej. Popolnoma jasno je seveda, da smo proti taki »znanosti«, ki bi plavala v oblakih, oddvojeno od našega življenja in njegovih potreb. Toda dejstvo, da hočemo vselej družiti teorijo s prakso in prakso s teorijo, dejstvo, da znanost hkrati z ostalim življenjem vključujemo v borbo za naš plan — to dejstvo še nikakor ne pomeni, da vulgariziramo ali da smemo vulgarizirati znanost in njene naloge.

Brez dvoma je res, da je naša znanost, zlasti naša tehnična znanost dolžna takoj in z vso vztrajnostjo pomagati pri reševanju dnevnih tehničnih problemov, pri reševanju dnevnih tehničnih težav. Kdor ne bi razumel tega, ta ne bi razumel ničesar. Hkrati se moramo zavedati, da je treba tako dnevno pomoč tudi zadostno ceniti. Toda, tovariši, dnevna pomoč, dnevne naloge še ne izčrpajo vseh nalog naše znanosti. Naša znanost ima še večje in obsežnejše naloge. Raziskovati mora tista področja in priti do takih znanstvenih rezultatov, ki bodo sposobni vsestransko dvigniti naš tehnični nivo. Biti si moramo na jasnem, da je v tehničnem pogledu v našem planu v glavnem obveljalo, kar je bodisi v našem domačem, ali v evropskem ali v svetovnem obsegu doseženo že doslej. Naravno je, če naš realni plan temelji na takih že danes realnih postavkah. Toda kljub temu ne smemo, ne moremo in nočemo biti s tem zadovoljni. Hočemo nove tehnične iznajdbe, hočemo višji tehnični nivo, kakor pa je vzet za podlago prvega petletnega plana. Tudi to, tovariši, je neposredna, je zares velika naloga naše znanosti. Da jo bo znanost sposobna izpolniti in že danes začeti izpolnjevati, pa je potreben pravilen odnos do nje same.

Treba se je varovati vulgariziranja in se zavedati, da ni samo znanost ali recimo kultura dolžna pridružiti se planu, temveč da so tudi naši plani dolžni pokreniti vse, da bi se kultura in znanost dvignili v tempu, kakršen je bil za stare čase stare Jugoslavije nesluten. Naš plan je s svojimi postavkami, namenjenimi znanosti, namenjenimi kulturi, že dokazal, da se tega zavedamo. Treba se je tega zavedati tudi v naši nadaljnji praksi. Kot smo že večkrat poudarili, plan ni samo gospodarski in tehnični pojav, temveč je tudi silni kulturni pojav. Svoj velikanski kulturni pomen dokazuje med drugim tudi s tem, da planira za samo kulturo tako velike postavke.

Kot planiramo vse, tako je seveda tudi potrebno, da planiramo naloge naše znanosti, vendar se varujmo zlasti tukaj vulgarizacije. Nekaj je planirati na postavkah, ki so že dognane, drugo pa je odgonetiti stvari, ki danes še niso jasne, in predvsem to je naloga naše znanosti. Prav zaradi tega zahteva znanost še prav posebno delikaten in pravilen odnos. Moramo ji ga prav tako nuditi, kot je treba brezpogojno zahtevati od znanosti same, da likvidira podedovano plavanje v oblakih in oddvojenost od živega življenja, da se na svoj, svojim nalogam in metodam ustrezen način pridruži velikim borbam našega ljudstva.

Dotaknil bi se še dveh problemov, ki jih je treba pravilno razumeti, če hočemo plan zares izvesti. V nasprotju z mnenjem in obrekovanjem, da je naš državni sektor gospodarsko kapitalističnega značaja, smo večkrat poudarili, da to ni res. Naglasili smo, da je naš državni sektor gospodarskega socialističnega

značaja in da pomeni krepitev državnega gospodarskega sektorja in odnosov proizvodnje, ki iz njega izvirajo, graditev socializma v naši državi. Iz takega pravilnega poudarka, ki je sledil pravilni analizi v nasprotju z mnenjem in obrekovanjem o državnem kapitalizmu, pa se danes marsikje dela nepravilen zaključek, da imamo že gotov socializem v Jugoslaviji. Tak zaključek je popolnoma nepravilen in skrajno oportunistično pozablja, da imamo pred seboj še veliko in težko pot, pozablja, da je borba za graditev socializma huda borba, pozablja da se bo treba še boriti proti vsem izkoriščevalskim elementom, ki bodo skušali zavirati zgraditev socializma v naši državi. Tak zaključek konec koncev demobilizira naše množice in naše kadre in jemlje ljudstvu ono perspektivo, brez katere pravilno dnevno in drobno praktično delo sploh ni mogoče.

ln še drug pojav, ki ga srečujemo ob pretresanju plana. Mnogokrat se misli, da je naš petletni plan nekaj zgolj gospodarskega, nekaj zgolj tehničnega. Tako mnenje, tovariši, je popoloma napačno mnenje. Kako absurdno je tako mnenje, sledi že iz odgovora, ki ga dobimo, če se vprašamo, če bi bil petletni plan v stari Jugoslaviji mogoč. Vsakdo se bo nasmehnil in odgovoril: ne bi bil mogoč. Za to, da je danes petletni plan mogoč, so bile potrebne vse globoke politične, družbene, vse revolucionarne spremembe, ki so nastale v naši deželi. Kdor bi danes smatral petletni plan kot nekaj zgolj gospodarskega in tehničnega, bi pozabil, da borba za izvedbo petletnega plana hkrati pomeni nadaljevanje in poglobljanje tistega procesa, ki se je začel tedaj, ko je v naši deželi počila prva partizanska puška. Borba za naš sedanji in za bodoče plane pomeni dejansko in v vsakem pogledu borbo za srečno bodočnost naših ljudskih množic, za likvidacijo izkoriščanja človeka po človeku, za izgraditev socializma. Kdor bi tehnokratsko, zgolj gospodarsko in tehnično, pojmoval petletni plan in borbo za njegovo izpolnitev, bi konec konca prav zaradi tega, ker ne bi razumel družbene podlage, družbenih in političnih okolnosti, ogrozil tudi gospodarsko in tehnično izvršitev petletnega plana.

Da smo skozi vse ruševine, ki jih je povzročila vojna, skozi vse povojne gospodarske težave, lahko tako pogumno prešli k sprejemanju in izpolnjevanju petletnega plana, je bila potrebna jasna perspektiva, ki nam jo je vselej tako genialno dajal in nam jo daje tovariš TITO, perspektiva kot živo nasprotje suhega dnevnega prakticizma. Naša jasna perspektiva kot živo nasprotje suhega dnevnega prakticizma, nam bo vseskozi in vsak dan potrebna v borbi za izvršitev petletnega plana. Nič ne bi bilo nevarnejšega za izpolnitev plana kot zapadati suhemu prakticizmu, prav tako kakor bi seveda bilo nevarno zapadati nerealnemu in nepraktičnemu sanjarjenju in samo motriti v bodočnost, ne da bi se zavedali, da je treba perspektivo izvrševati vsak dan. Za nas sta danes dnevna borba za izvedbo plana in perspektiva plana nekaj popolnoma enotnega, tako nerazdružljivo enotnega, da bi bilo nemogoče naloge izvesti, če bi se odpovedali bodisi eni, bodisi drugi.

## **SERGEJ KRAIGHER**

predsednik načrtna komisije LRS

Tovariši in tovarišice, ljudski poslanci!

Vlada LRS vam predlaga v pretres zakon o petletnem gospodarskem načrtu. Že samo to dejstvo, da more danes Ljudska skupščina LR Slovenije razpravljati o petletnem gospodarskem načrtu, je dokaz velikih sprememb, ki so se izvršile v osnovah našega družbenega življenja, v politični in pravni ureditvi.

v proizvodnih odnosih celotnega gospodarstva. Prav zaradi teh sprememb, ki jih uzakonjuje ustava in vsa na njej zgrajena zakonodaja, pa je načrtno gospodarstvo moralo postati osnovni zakon našega nadaljnjega gospodarskega in celotnega družbenega napredka, pogoj za očuvanje in nadaljnjo krepitev priporočene državne neodvisnosti in naše ljudske oblasti.

Dejstvo, da je zvezna skupščina že sprejela občedržavni plan kot zakon, in dejstvo, da lahko sprejemajo na tej podlagi skupščine vseh ljudskih republik FLRJ načrte kot zakone, ki s svojo zakonito močjo določajo naloge vsaki gospodarski enoti, govori o tem, da smo razbili stari državni aparat izkoriščanja in protiljudskega zatiranja ter ga nadomestili z organi ljudske oblasti od osnovnih naših upravnih edinic pa do najvišjih in da se ta oblast tudi po svoji ljudski vsebini neprestano krepi in pogloblja, govori dalje o tem, da se širi in po svoji vsebini pogloblja tudi Ljudska fronta, tudi OF kot najširša zveza vsega delovnega prebivalstva, ki se bori za izgradnjo, neodvisnost in napredek naše domovine, to govori dalje o tem, da se je državni, v svojem bistvu socialistični sektor, uveljavil kot vodilna sila v našem gospodarstvu, na katero se opira združni sektor in delovni del privatnega sektorja, ki vidita v njem jamstvo svoje proizvodne moči, napredka in blaginje. Vse to pa so osnove, na katerih se gradi plansko gospodarstvo v naši državi. Ta dejstva pa govorijo tudi o tem, da smo na zgoraj omenjeni podlagi z ukrepi zvezne vlade in republiških vlad premagali stihijo kapitalistične zakonitosti v našem gospodarstvu in jo nadomestili z zakonitostjo, ki ustreza od nas ustvarjenim družbenim odnosom. Borba za prilagoditev organizacijske strukture našega gospodarstva in finančnega sistema novi družbeno-politični stvarnosti s spreminjanjem zakona o državnih gospodarskih podjetjih v živo stvarnost, s preobrazbo organizacijske strukture državnih podjetij v skladu z njihovim karakterjem, z znanstveno določitvijo cen in spreminjanjem v življenje vseh njenih ekonomsko-političnih posledic, je uspela tako daleč, da obvladujemo zakon vrednosti, ki je dobil novo vsebino, da zajemamo novo ustvarjeno vrednost in še posebej od delovnega ljudstva ustvarjeno presežno vrednost v splošno družbeno akumulacijo, da so torej zakoni, ki so se prej slepo uveljavljali, zdaj v službi zavestnega urejanja naše družbe, smotrnega razvoja njenega gospodarstva. S to prilagoditvijo organizacijske strukture našega gospodarstva in finančnega sistema naši družbeno-politični stvarnosti, so bili ustvarjeni zadnji in nujni pogoji, brez katerih bi ne bilo mogoče, da bi petletni plan postal zakon in nujnost, ki zopet s svoje strani izvira iz tako ustvarjene organizacijske strukture in nove vsebine finančnega sistema ter borbe za njihovo poglobitev proti tendencam kapitalistične anarhije, ki se še vedno porajajo iz naše družbeno-ekonomske strukture.

S tem v zvezi je nadaljnja značilnost petletnega načrta: namreč da posega v celotni sistem družbene proizvodnje. Tako določa naloge za razvoj vseh proizvodnih panog našega gospodarstva z razvojem industrijske proizvodnje kot osnove. Zato lahko tudi v celoti planira dviganje narodnega dohodka, zato lahko določa način distribucije narodnega dohodka v planu proizvodnje, v investicijskem planu ter v planu dvigovanja materialne blaginje ljudstva in ravni naše nacionalne kulture na temeljih povečane gospodarske moči in blaginje. Zato lahko določa organizacijo in obseg menjave proizvodov ter potrošnje osnovnih proizvodov. S tem v zvezi pa je zopet nadaljnja karakteristika plana, da odreja smer razvoja proizvodnih odnosov celotne družbene ekonomske strukture, s tem da določa razvijanje in krepitev socialističnega sektorja narodnega gospodarstva in da določa s tem v zvezi obseg dvigovanja proizvodne moči na njega naslonjenega združnega sektorja in delovnega dela privatnega sektorja.

Predloženi zakon o petletnem gospodarskem načrtu LRS je zgrajen na podlagi občedržavnega petletnega plana in predstavlja tako na eni strani kom-

kretnosti razvojne smeri in temeljnih nalog, ki jih državni plan postavlja za vso državo, na drugi strani pa tudi razširitev glavnih nalog, ki jih postavlja občedrjavni plan za našo ljudsko republiko, pri čemer imamo svobodno vso iniciativo, da prekoračimo te naloge kot minimalne, seveda v skladu z razvojno smerjo in odnosi, ki jih odreja občedrjavni plan, ter v okviru možnosti povečanja lastne akumulacije finančnih sredstev in materialnega balansa.

To so osnovne značilnosti predloženega zakona, ki jih ponazorjujejo vsi osnovni planski pokazatelji družbenega in gospodarskega razvoja.

**Vrednost industrijske proizvodnje republiškega značaja bo v letu 1951. narasla 2,7krat nasproti letu 1939.**

Ker je v celotnem sistemu družbene produkcije proizvodnja glavni del, je eden od osnovnih pokazateljev razvoja LRS v bodočih letih porast vrednosti proizvodnje v LRS, ki se bo dvignila od 33 milijard v letu 1939. na 50 milijard v letu 1951., to je na 151% ali za 1,5krat. Od tega v republiškem gospodarstvu samem od 22 milijard na 34 milijard ali na 155% v odnosu 1951. leta nasproti letu 1939. Dejstvo, da sta industrializacija in elektrifikacija osnovna člena v razvoju našega gospodarstva, se kaže tudi v naši republiki v tem, da bo delež celotne industrijske proizvodnje republiškega in zveznega značaja v primeri s skupno vrednostjo proizvodnje vseh ostalih gospodarskih panog narasel na 56% v letu 1951. proti 37% v letu 1939., dočim bo vrednost industrijske proizvodnje republiškega značaja narasla za 2,7krat v letu 1951. nasproti letu 1939. Izraz tega razvoja našega gospodarstva se kaže tudi v strukturi investicijskega plana. Skupne investicije iz republiške akumulacije v dobi 1947 do 1951 bodo znašale 12.684 milijonov dinarjev, od tega bo odpadlo na investicije proizvodnega značaja 8764 milijonov dinarjev ali 69,4%, na investicije neproizvajalnih panog pa 3920 milijonov dinarjev ali 30,6%. Od proizvodnih investicij odpade na rudarstvo, elektrifikacijo in na republiško in lokalno industrijo preko 34%. Če pa upoštevamo pri tem še zvezne investicije v LRS, potem je delež proizvodnih investicij nasproti celotnim investicijam 82% in delež investicij v vso industrijsko dejavnost nasproti ostalim proizvodnim investicijam 54,5%.

Če hočemo videti poseben položaj, ki ga Slovenija zavzema v gospodarstvu Jugoslavije zaradi neenakomernega gospodarskega razvoja v preteklosti, moramo primerjati odnos med vrednostjo industrijske proizvodnje in vrednostjo proizvodnje kmetijstva in gozdarstva. Dočim je bil delež vrednosti industrijske proizvodnje že v l. 1939. 60%, bo znašal v l. 1951. 75%, dočim je povprečje v odnosu med vrednostjo kmetijske in industrijske proizvodnje za vso Jugoslavijo znašalo l. 1939. 45% in bo v l. 1951. znašalo 64% vrednosti industrijske proizvodnje proti 55% kmetijske proizvodnje v letu 1939. in 36% v letu 1951.

Te številke o porastu vrednosti proizvodnje in deleža industrijske proizvodnje zgovorno govorijo, da stoji Slovenija, ki ima relativno najbolj razvite proizvodne sile v Jugoslaviji, na podlagi nalog zveznega petletnega plana in nalog v predloženem republiškem načrtu, v prihodnjih letih pred močno nadaljnjo okrepitvijo vseh njenih proizvodnih sil in še prav posebno v industriji, rudarstvu in elektrifikaciji. Ljudski republiki je zagotovljen tako hiter razvoj industrializacije kot je dopusten, da se ne razruši pravilno sorazmerje med industrijsko proizvodnjo in ostalimi proizvodnimi vejami, predvsem pa kmetijstvom. To pa je obenem odgovor vsem dvomljivcem in nepoučenim, pa tudi zlonamernim kritikom občedrjavnega petletnega plana, saj je jasno, da je tak nagel razvoj gospodarstva Slovenije mogoč edino zaradi njene skupne borbe z ostalimi bratskimi republikami za nadaljnji dvig gospodarske moči naše domovine Jugoslavije, za odpravo gospodarske in tehnične zaostalosti in za izpolnitev velikih nalog občedrjavnega plana.

**Polkolonialni značaj naše industrije je zadrževal razvoj proizvodnih sil**

Tovariši in tovarišice! Preden preidem na analiziranje strukture industrijske proizvodnje in investicij v posamezne industrijske panoge, mi dovolite, da se na kratko ustavim na glavnih karakteristikah stanja industrije v Sloveniji pred popolno osvoboditvijo izpod imperialistične odvisnosti, to je pred razbitjem polkolonialnega značaja Jugoslavije z zmagovitim zaključkom naše osvobodilne borbe. Smatram, da je to potrebno zato, da se ob tej priliki, ko razpravljamo o petletnem gospodarskem načrtu, še enkrat v polni meri zavemo velikega in neprecenljivega pomena zakona o nacionalizaciji zasebnih gospodarskih podjetij zveznega in republiškega pomena in da nas še bolj prevzame zavest, da moramo za vsako ceno očitati priborjeno neodvisnost proti poizkusom tujih imperialistov, da na ta ali drugi način, predvsem pa s svojo gospodarsko premočjo, ponovno zavladajo nad našim gospodarstvom in s tem nad našim življenjem, da bi obdržali narode Jugoslavije in Balkana v težkem življenju polkolonialne zaostalosti.

Če vzamemo podatke oficijelne »Statistike industrije kraljevine Jugoslavije«, Beograd 1941, ki so nepopolni in zmanjšujejo delež tujega kapitala, vidimo, da je 155 ali 17% vseh tovarn v Sloveniji pripadalo tujcem, domačinom pa 719 ali 78%, vendar pa je jakost pogonske energije v teh 155 tovarnah ista kot v 719 podjetjih domačinov. Iz tega sledi, da je imel tuji kapital tudi po tej statistiki, ki je upoštevala le tuje državljane, a ne tujih narodnosti, na primer tako imenovanih »folksdojčerjev«, največja, tehnično najbolj opremljena podjetja — vodilna podjetja. Še jasnejšo sliko izkoriščanja našega delovnega ljudstva od tujih kapitalistov pa nam pokaže statistika delavstva obratov, ki so zaposlovali leta 1939. nad 15 delavcev, grupiranega po narodnosti lastnika obrata (podatki ministrstva za industrijo in rudarstvo iz avgusta 1945). Iz te statistike je razvidno, da je 72.7% vsega delavstva, zaposlenega v slovenski industriji v obratih z nad 15 delavci, bilo v odvisnosti od tujih kapitalistov, da je plod njihovega znoja in truda šel v korist tujih imperialističnih izkoriščevalcev, med katerimi je bilo 54% lastnikov nemške narodnosti. Tako je delalo 88% vseh delavcev v premogovnikih za tuje imperialiste, 100% vseh delavcev v pridobivanju in predelovanju svinca, 96% vseh delavcev v železarnah, 73% vseh delavcev v kovinski in strojni industriji, 90% vseh delavcev v tekstilni industriji in 67% vseh delavcev v industriji za izdelovanje usnja. Ker pa se je tuji kapital vezal tudi z domačim kapitalom, tako v obliki mednarodnih kartelov (železarski, papirni, cementni), kakor tudi sodeloval v domačih delniških družbah ter deloval preko svojih položajev v bančnem in kreditnem sistemu (Kreditni zavod za trgovino in industrijo), lahko rečemo, da tuji kapital ni samo prigrabil v svoje roke osnovne in najvažnejše proizvodne sile v industriji, marveč da je zavladal tudi nad trgovino, kreditom in tako nad vsem gospodarstvom. Ta vpliv se kaže v vseh značilnostih našega gospodarstva pred zadnjo vojno. Imperialisti in njihovi domači sluge so izkoriščali naša prirodna bogastva, na drugi strani pa so prihajali k nam zaradi cenene delovne sile. Izvažanje osnovnih surovin oziroma polfabrikatov iz države za potrebe industrije imperialistov, odvisnost od inozemskih surovin, je bila zato značilnost naše industrije, ki smo jo podedovali. Poleg tega so tujci uvažali k nam zastareli strojni inventar in so svoje izdelke pri nas prodajali dražje kot na svetovnem trgu. Prav iz istih razlogov izvira značilnost neorganskega razvoja industrije brez osnovne industrije, ko so kapitalisti investirali v industrijske veje, ki so jim zagotavljale največji dobiček, predvsem v proizvodnjo končnih produktov, namenjenih neposredni porabi potrošnika. Tako se niso razvile na

primer pri nas predilnice, in še posebej predilnice lanu in konoplje, čeprav smo imeli surovinsko bazo doma, prav zato je tudi manjkala volnena industrija.

Tako vidimo, da je bil lastnik večine industrije tujec, da je bil kapital tuj, surovine navadno tudi, le delovna sila je bila domača. Ta polkolonialni značaj naše industrije je zadrževal v Sloveniji kakor v vsej Jugoslaviji razvoj proizvodnih sil. Domači kapitalistični izkoriščevalci pa so v povezanosti s tujim kapitalom s svojo težnjo po dobičku tako stanje in anarhičnost razvoja industrije in gospodarstva še izpopolnjevali.

Če gledamo tako sliko naše industrije, ki je značilna za vso Jugoslavijo, nam je jasno, da je bil zakon o nacionalizaciji gospodarskih podjetij republiškega in zveznega pomena nujen pogoj za prehod na plansko gospodarstvo. Razumljivo nam je tudi veliko navdušenje, s katerim so delovne množice pozdravile ta zakon, saj so se s tem osvobodile izkoriščanja človeka po človeku in razširile bazo socialističnega sektorja, v katerem gre plod dela v korist celotni družbi. Prav tako pa sledi iz tega, kako globoko je vsaka enota naše skupne domovine Jugoslavije, še prav posebno pa Slovenija, zainteresirana, da se krepí gospodarstvo Jugoslavije kot celote na podlagi občedržavnega plana, ki nam zagotavlja v osnovnih proizvodih gospodarsko osamosvojitvev od imperialističnih držav, in kako je napredek v vsakem delu naše države korak naprej k nadaljnji okrepitvi naše gospodarske neodvisnosti in zagotovitvi neoviranega razvoja vseh naših gospodarskih in kulturnih možnosti.

#### **Za kovinsko in kemično industrijo je predvideno 45% vseh investicij**

Predloženi petletni plan LRS predlaga tudi ukrepe za odpravo posledic takega polkolonialnega razvoja naše industrije. Tako vidimo, da se bo povečala vrednost proizvodnje v kovinski industriji v letu 1951. za 3.9krat nasproti letu 1939 in da se bo dvignil delež vrednosti proizvodnje v kovinski industriji od 10 % v l. 1939, na 17 % v l. 1951., s čimer bo postala kovinska industrija v strukturi industrijske proizvodnje ena najmočnejših. Glavne značilnosti kovinske industrije v tem petletnem planu so v tem, da ustvarjamo močno proizvodnjo vodnih turbin, ki se dvigne za 35.7 krat, dalje gradbenih strojev ter proizvodnje instalacijskega in drugega kovinskega materiala, potrebnega za gradnjo stanovanjskih objektov. Produkcija kmetijskih strojev in orodja se bo dvignila za 2.6 krat, uvedla se bo na novo proizvodnja koles v letu 1951. na 50.000 komadov letno ter proizvodnja pisalnih strojev v letu 1951. na 10.000 komadov letno.

Vrednost proizvodnje kemične industrije se bo povečala za 3.7krat in v odnosu do celotne industrijske proizvodnje se bo njen delež povečal od 4% v letu 1939. na 7% v letu 1951. Pri tem je značilno, da se bo uvedla proizvodnja novih artiklov, ki jih v letu 1939. nismo proizvajali, pri čemer je posebnega pomena zgraditev kombinata v Velenju. V kemično in kovinsko panogo industrije je zato predvideno skoro 45 % vseh investicij v industrijo. Industrija gradbenega materiala se bo v teh petih letih po predloženem planu povečala za 2.3krat. Nov razmah bo dosegla tudi lesna industrija, ki bo z organizacijo dveh lesnih kombinatov čim popolneje izkoriščala vse razpoložljive surovine in odpadke, močno dvignila proizvodnjo vezanih plošč in lesonit plošč (za osemkrat, oziroma šestkrat) nasproti letu 1946. ter dvignila proizvodnjo oken in vrat in vrst pohištva. Po deležu v vrednosti proizvodnje bo še vedno na prvem mestu tekstilna industrija, dočim imajo predvidene investicije v tekstilno industrijo predvsem namen racionalizacije in rekonstrukcije že obstoječih obratov. Vendar se postavlja pred tekstilno industrijo naloga, da dvigne kvaliteto, poveča izbiro tkanin, da poveča uporabo domačega lanu in konoplje, tako da doseže v letu 1951. produkcijo 900.000 m lanenih in 850.000 m konopljenih tkanin ter da

dvigne za 3.2krat, t. j. na 1,760.000 m proizvodnjo volnenih tkanin v letu 1951. nasproti letu 1939, proizvodnjo bombažnih tkanin pa na 49,000.000 m ali za 1.8krat nasproti letu 1939. V skladu z zveznim planom vskladanja odnosa med številom tkalnic in predilnic bomo v petletki začeli z odpravljanjem obstoječega nesorazmerja tudi v Sloveniji. Močno se dvigne vrednost živilske proizvodnje — za 3.6krat nasproti letu 1939., dočim se poveča vrednost usnjarske proizvodnje za 1.3krat.

Skupno se bo v industrijo investiralo 2892 milijonov dinarjev. S temi investicijami se bodo močno odpravila podedovana nesorazmerja med posameznimi industrijskimi panogami, zagotovil materialni balans s proizvodnjo potrebnega materiala za izvedbo petletnega proizvodnega in investicijskega plana kakor tudi močan dvig materialne blaginje našega prebivalstva.

V rudarstvu republiškega značaja se bo investiralo 202 milijona dinarjev. Tako se bo povečala proizvodnja v republiških premogovnikih na 260.000 ton rjavega premoga v letu 1951. ali 1.3krat nasproti letu 1939. in na 46.000 ton lignita v letu 1951. ali za 3.5krat nasproti letu 1939. Prav tako se bo močno povečala proizvodnja nekovin, tako kaolina v Črni za 2krat nasproti letu 1946. in barjita v Plešah za 14krat.

V splošnem planu elektrifikacije Jugoslavije predstavlja Slovenija enega od najpomembnejših členov. V zvezi z velikimi elektrarnami splošnega državnega pomena se postavlja naloga, povečati proizvodnjo električnega toka v republiških elektrarnah za 3.5krat ter z gradnjo 18 razdelilnih in 304 transformatorskih postaj, napeljavo 1656 km daljnovodov ter 650 kablovodov in pa 395 km omrežja nizke napetosti preskrbeti s potrebno energijo našo industrijo, zagotoviti mehanizacijo kmetijstva in razširiti električno omrežje na nova področja našega podeželja.

#### **Proizvodnja industrije lokalnega pomena se bo povečala za 2.2krat**

Posebno mesto v razvoju naše industrije je določeno izgradnji industrije lokalnega pomena kot osnovi lastnega gospodarstva ljudskih odborov in kot dopolnilu zvezni in republiški industriji. Inicijativi ljudskih odborov je prepuščeno, da z uvedbo racionalizacije proizvodnje, s štednjo in podobno dvignejo vrednost proizvodnje v čim večji meri. Plan določa, da se mora vrednost proizvodnje lokalne industrije dvigniti od 1.2 milijardi dinarjev v letu 1946. na 2.6 milijard dinarjev v letu 1951. ali za 2.2krat ter predvideva v ta namen investicije v znesku 522 milijonov dinarjev. Ne da bi omejeval iniciativo ljudskih odborov pri razvijanju proizvodnje v njihovih podjetjih, določa plan vendar minimalne naloge za posamezne proizvode, ki so širšega pomena. Od delavnosti in pravičnega gospodarjenja ljudskih odborov samih zavisi, v koliki meri bodo prekoračili te v planu določene naloge. S tem si bodo v skladu s pred kratkim izišlo zvezno uredbo o stroških, dobičku in razdelitvi dobička podjetij lokalnega značaja lahko izdatno razširili svojo gospodarsko podlago, okrepili svojo gospodarsko moč, dobili potrebna sredstva, finančna in materialna, za najnujnejše investicije in za kritje najnujnejših potreb ter se obenem v še večji meri uveljavili kot vodstvo vse gospodarske politike na področju svojih okrajev ter tako vodili zadrge in delovni del privatnega sektorja v boju proti špekulantom.

#### **Obrtna proizvodnja bo v letu 1951 za 40% višja kot je bila leta 1939.**

Občedrjavni petletni plan je jasno določil linijo glede razvoja obrtništva. Predloženi plan Ljudske republike Slovenije glede obrtništva konkretizira te naloge in jih prilagaja položaju obrtništva v Sloveniji. Obrtništvo v Sloveniji je bilo že pred vojno po statističnih podatkih v vsej Jugoslaviji najmočnejše

razvito. Po nalogah predloženega petletnega plana mora doseči in dvigniti predvojno vrednost proizvodnje, tako da bo v letu 1951. za 40% višja od leta 1939. in bo znašala 3500 milijonov dinarjev. Od tega naj se poveča vrednost proizvodnje v združnem sektorju za 2.8 krat v letu 1951 nasproti letu 1939., proizvodnja v privatnem sektorju pa mora doseči predvojno stopnjo. S temi osnovnimi pokazatelji je pokazano mesto, ki ga bo zavzemala obrtniška proizvodnja v tekoči petletki. V skladu z določbami in potrebami petletnega plana se bo predvsem razvijala obrtna delavnost tako imenovanih gradbenih ter reparaturnih in proizvodnih obrti v dopolnitev industrije in zadovoljitev potreb kmetijske proizvodnje, tako da se bo povečala vrednost popravil v obrti za 2 krat, vrednost proizvodnje pa za 1.8 krat.

Plan zahteva dalje visoko kvaliteto obrtnih proizvodov po naročilih in določa še nadaljnje dviganje priznane kvalitete proizvodov našega obrtništva. Obnovila in dalje razvila se bo domača in umetna obrt vseh vrst ter poživila v vrsti krajev, kjer je začela že izumirati. Tako določa plan povečanje vrednosti domače in umetne obrti od 34 milijonov dinarjev v letu 1946. na 90 milijonov ali za 2.6 krat v letu 1951 ter zahteva organiziran odkup proizvodov domače obrti, organizacijo prodaje na domačem trgu ter ponovno osvojitve predvojnih pa tudi novih inozemskih tržišč.

#### Velike naloge za razvoj in okrepitev našega kmetijstva

Petletni plan razvoja narodnega gospodarstva predvideva prav posebno velike in pomembne naloge za razvoj in okrepitev našega kmetijstva in gozdarstva. Pri tem se postavlja pred nas naloga, da v največji meri izkoristimo vso pestrost geoloških, geografskih in klimatskih pogojev v naši LRS na eni strani in na drugi strani prednosti, ki nam jih nudi dejstvo, da smo vključeni v enotno jugoslovansko gospodarstvo z bogatimi žitnimi predeli. To nam omogoča, da v vrednosti kmetijske proizvodnje, ki se bo dvignila za 24% nasproti letu 1939. od 5550 milijonov na 6875 milijonov dinarjev prenesemo težišče na povečanje proizvodnje kmetijstva za potrebe naše industrije ter krmskih rastlin za še večji dvig živinoreje. Zato predvideva plan povečanje površine zemljišč za industrijske rastline za 11.300 ha ali 4 krat, uvedbo kulture sladkorne pese na 6000 ha zemlje, povečanje površine, posejane z lanom, za 2.5 krat, popolno obnovo med vojno uničenih hmeljskih nasadov in njihovo povečanje na 2000 ha ter poskusno gojitve tobaka na 400 ha.

Drugo značilnost našega kmetijskega plana predstavljajo določbe o povečanju hektarskega donosa, ki ga moramo doseči z uporabo selekcioniranih semen, boljšo obdelavo in večjo uporabo umetnih gnojil v letu 1951 nasproti povprečju v razdobju 1930 do 1939. Tako se bo hektarski donos pri žitu dvignil za 25 do 34% (pri pšenici od 9.7 q na 13 q, pri koruzi od 13.4 q na 18 q, pri ovsu od 8.8 q na 11 q), pri industrijskih rastlinah za 13 do 29%, pri krompirju za 54% od 65 q na 100 q, pri krmskih rastlinah od 36 do 43%. Zaradi povečanja hektarskega donosa pri žitaricah se proizvodnja žitaric kljub preusmeritvi našega kmetijstva ne bo prav nič zmanjšala nasproti letu 1939., ampak nasprotno povečala za 1500 vagonov. Prav tako predvideva plan močno povečanje pridelka krompirja s povečanjem površine in hektarskega donosa, pri čemer se postavlja posebna naloga gojitve izbranega semena za lastne potrebe in za potrebe drugih ljudskih republik. Prav tako predvideva povečanje gojitve drugih vrtnin, tako fižola na 750 vagonov letno in zelja na 6500 vagonov letno in postavlja kot posebno nalogo, povečati proizvodnjo zelenjave in sočivja za preskrbo mest in industrijskih središč.

Na istih osnovah sloni tudi razvoj sadjarstva in vinogradništva v petletnem načrtu. Tu se predvsem postavlja naloga, da popolnoma uničimo sadne



škodljivce in prebolimo posledice velike škode, ki so jo povzročili v zadnjih letih našemu sadnemu drevju, ter tako znatno dvignemo število sadnega drevja nasproti letu 1946. ter s povečanjem donosnosti povsod znatno dvignemo proizvodnjo vseh vrst sadja. Tako se mora dvigniti proizvodnja jabolk od 3633 vagonov v letu 1939. na 4900 vagonov v letu 1951 ali za 35 %, hrušk in kutenj od 836 vagonov na 850, češpelj in sliv od 623 na 680 vagonov, češenj od 194 na 250 ali za 29 %, marelic in breskev od 40 na 240 ali za 500 %, orehov za 35 %, kostanja za 24 %. V ta namen se bo dvignila proizvodnja sadik za 3.3 krat na 400.000 komadov v letu 1951 nasproti letu 1946. Podobno skrb kaže načrt za naše vinogradništvo. Tu posveča posebno pažnjo kvalitetnemu napredku vinogradništva, ki ga hoče zagotoviti z inventarizacijo vinogradov in vinogradniških področij, z izboljšanjem kletarstva ter s povečanjem produkcije trsnega materiala. Tako predvideva plan povečanje proizvodnje cepljenk za 28 krat v primeri z letom 1946, proizvodnje ključev pa za 15.2 krat in povečanje površine matičnjakov za 3.8 krat, trsnic pa za 27.6 krat v petih letih. Proizvodnja vina naj se poveča za 22 % v letu 1951 nasproti letu 1939, od 4182 vagonov na 5100 vagonov, proizvodnja grozdja pa od 290 vagonov na 750 vagonov ali za 159 %.

Glede živinoreje, ki je posebno trpela med vojno, predvideva plan njeno številčno in kakovostno povečanje, s povečanjem števila dobrih plemenjakov, z izboljšanjem veterinarske službe, s skrbnejšo nego živine in s povečanjem krmske baze, tako da bo vrednost živinorejske proizvodnje v letu 1951. presešla predvojno stopnjo za 13 %. V ta namen se bo dvignila površina, posejana z deteljo, za 65 % in lucerno za 11 %, proizvodnja teh dveh osnovnih krmnih rastlin pa se bo dvignila v letu 1951 na 20.250 vagonov ali za 2.2 krat nasproti letu 1939. Plan določa tudi, da se poveča pridelek sena na 26 q na hektar ter da se z melioracijskimi deli poveča površina travnikov na eni strani, na drugi strani pa da se poveča površina in izboljša donosnost pašnikov. Da se s povečanjem številčnega stamja poveča istočasno tudi produktivnost živine, se določa, da se poveča število veterinarskih ambulant od 11 na 28 v letu 1951. ali za 155 % nasproti letu 1946., kar pomeni, da bo prišla ena ambulanta na 36.000 glav živine, dočim je v letu 1946. prišla na 82.000 glav živine. S temi ukrepi in z umetnim oplojevanjem določa plan zmanjšanje jalovosti krav, tako da se bo v letu 1951. na 100 krav doseglo 75 telet nasproti 68 v letu 1939. Število goved se mora povečati od 375.000 v letu 1939. na 450.000 v letu 1951, prašičev od 312.000 na 450.000, ovc od 34.000 na 80.000, perutnine od 1.201.000 na 1.600.000, čebelnih panjev od 85.000 na 120.000. V planu se postavlja naloga, vzgojiti dobro plemensko govejo živino za lastne potrebe in za potrebe drugih ljudskih republik, ter dalje, da se tudi živinoreja s svojo proizvodnjo usmeri na potrebe industrije. Tako določa plan, da se proizvodnja mleka na leto in kravo dvigne od 1100 litrov na 1300 litrov ali za 18 %, proizvodnja volne na ovco pa od 1.5 na 1.9 kg ali za 27 %. Proizvodnja mleka mora znašati v letu 1951. 2.5 milijona hektolitrov v primeri z 1.8 milijona hektolitrov leta 1939. volne 152 ton v primeri z 51 tonami 1939. leta, mesa 39.000 ton v primeri s 36 000 tonami v letu 1939. Plan posveča posebno pažnjo razvoju perutninarstva, pa tudi čebelarstva in ribogojstva.

#### Jamstvo za izvedbo petletnega plana v kmetijstvu

Vsem tistim, ki dvomijo v možnost izvedbe petletnega gospodarskega načrta v kmetijstvu, je treba odgovoriti na vprašanje, na kakšni osnovi se postavljajo za kmetijstvo določbe o njegovem razvoju in kje so jamstva za njihovo izpolnitev.

Glavna osnova in jamstvo za izvedbo petletnega plana je v tem, da se interesi kmečkih proizvajalcev v naši ljudski državi v celoti skladajo z nalogami, ki so postavljene v petletnem planu sploh in še prav posebno v kmetijstvu. Z odpravo veleposestev in nekmečke zemljiške posesti so odpravljene zaostali fevdalni odnosi v kmetijstvu, ustvarjeno veliko število ljudski oblasti predanih kmečkih gospodarstev in s tem odpravljena velika ovira k nadaljnemu napredku kmetijstva. Delovnemu kmetu je obenem s sistemom pogodb za prodajo njegovih proizvodov in zameno za industrijske, dana možnost, da brez špekulantskih posrednikov v celoti realizira vrednost svojih proizvodov in je tako rešen nesigurnosti kapitalističnih tržišč. Medsebojna povezanost in pomoč kmetom za izvedbo petletnega gospodarskega načrta v kmetijstvu od strani ljudske oblasti je določena in predvidena tudi v petletnem planu in se bo v borbi za njegovo izvedbo še nadalje razvijala.

Tako predvideva petletni gospodarski načrt preko 500 milijonov dinarjev investicij za melioracijo in regulacijo zemljišč, dočim je stara Jugoslavija v teku svojega obstoja investirala v Sloveniji za regulacijo rek vsega 70 milijonov predvojnih dinarjev, banovina je prispevala 20, privatniki pa 5 milijonov dinarjev. Po predloženem petletnem planu se mora povečati površina orne zemlje na 330.000 ha, osušiti se mora z regulacijskimi deli 20.000 ha, zaščititi pred poplavami 6000 ha zemljišč in izvesti umetno namakanje na površini najmanj 3000 hektarov.

Kot že omenjeno, predvideva industrija v zveznem planu kakor v republiškem povečanje proizvodnje kmečkih strojev, s čimer se bo lahko ogromno izboljšala preskrba kmečkih gospodarjev s kmečkimi stroji in poljedelskim orodjem. Število plugov kmečkih gospodarstev bo znašalo v letu 1951. 10.000 komadov, sejalnih strojev 1200 komadov, kosilnih in žetvenih strojev 1090, mlatilnic 900, trierjev 300.

Kar se tiče umetnih gnojil je bila v stari Jugoslaviji potrošnja v dobi konjunktura v kmetijstvu od 800 do 900 vagonov letno, v dobi depresije pa je komaj dosegla 200 vagonov letno, ki so bili razumljivo zaradi visokih cen na razpolago predvsem premožnejšim kmečkim posestnikom. Petletka pa predvideva povečanje uporabe umetnih gnojil v letu 1951, na 38.000 ton ali 3800 vagonov in predvideva v primeri z letom 1939. povečanje za 726 odstotkov.

Kar se tiče mehanizacije je imela vsa Slovenija pred vojno približno 20 traktorjev, vendar pa so bili tudi ti traktorji pretežno zaposleni s prevozom. Državna posestva niso imela niti enega traktorja. Danes imamo v Sloveniji približno 236 traktorjev in se bo njihovo število povečalo v teku petletke še za 160. Število mlatilnic se bo povečalo od 157 v letu 1946. na 300 v letu 1951.

Državna kmetijska posestva morajo po določbah plana usmeriti svojo proizvodnjo v proizvodnjo selekcioniranih semen, kakovostnih sadnih sadežev, trsnih cepljenk ter izbrane plemenske živine za preskrbo kmetijskih gospodarstev, na drugi strani morajo postati vzorna kmetijska posestva in z uporabo vseh izsledkov agrotehnike biti primer naprednega kmetijstva, posebno kar se tiče zviševanja hektarskega donosa. Posebne naloge določa predlog plana drž. kmetijskemu posestvu na Kočevskem. Prav tako morajo kmečke delovne zadruge postati primer naprednega kmetijstva, morajo se vključiti v produkcijo selekcioniranih semen ter trsnega in drevesnega materiala. Zato jim plan zagotavlja potreben material in kredite. Nič manjšega pomena za pomoč kmetijstvu niso znanstveni zavodi, tako kmetijski kot veterinarski, za katere se skupno investira 69 milijonov dinarjev.

Kar se tiče gozdarstva, je v preteklosti vzporedno s propadanjem kmečkih gospodarstev in bogatitvijo peščice lesnih špekulantov ter bančnih oderuhov šlo uničevanje naših gozdov. Zato se postavlja kot glavna naloga vskladiti

sečnjo z naravnim prirastom gozda. V ta namen se določa 84 milijonov dinarjev investicij za pogozdovanje, tako da se bo pogozdena površina dvignila za 63 odstotkov nasproti l. 1946., in sicer od 1110 ha na 1940 ha. S tem v zvezi se bo število pridelanih gozdnih sadik povečalo za 250 odstotkov. Lesna masa za sečnjo se bo pa znižala za 11 odstotkov na koncu petletke v primeri z letom 1946. Za izvedbo programa sečnje se predvideva investicija 517 milijonov dinarjev za izgradnjo prometnih naprav, cest, žičnic, nabavo kamionov in traktorjev, nabavo motornih in električnih žag ter stalnih in prenosnih dvigal za mehanizacijo gozdarskega dela. Posebno važnost polaga plan na racionalno izkoriščanje lesa, zmanjšanje odpadkov ter njihove industrijske in obrtne predelave, zmanjšanje uporabe drv in na največjo racionalizacijo pri gradbenih konstrukcijah in v gradbenem mizarstvu. Vse te investicije bodo v veliki meri pripomogle, da se bodo v našem gozdarstvu, posebno pa v gozdovih kmečkih posestnikov, zacelile rane predvojnega gospodarjenja v gozdovih.

#### **Izboljšanje in modernizacija cestnega omrežja**

Za javni avtomobilski promet se postavlja naloga, da razbremeni železniški transport na kratke razdalje, zaradi česar se mora povečati skupno število kamionov v javnem prometu za 300 odstotkov, prikolice pa za 200 odstotkov nasproti l. 1946. Plan določa, da se mora koeficient izkoriščanja v obe smeri povečati za 75 odstotkov v l. 1951. Da se zagotovi boljše izkoriščanje avtomobilskega parka, se mora koordinirati avtotovorni promet ter organizirati okrajna in mestna prevozna podjetja. Plan določa povečanje števila avtobusov od 45 na 240 in avtobusnih linij od 62 na 120, da se izboljšajo zveze bolj oddaljenih krajev z upravnimi, gospodarskimi in kulturnimi središči.

Povečani cestni promet, kakor tudi povečani turizem zahtevata izboljšanje in modernizacijo cestnega omrežja. Poleg izgraditve avtostrade Ljubljana-Zagreb in modernizacije na cesti Postojna—Maribor se bodo zgradila težka cestišča v dolžini 133 km in asfaltna cestišča v dolžini 293 km na republiškem cestnem omrežju. Na novo se bosta zgradili cesti Šoštanj—Crna in zasavska cesta Sava—Zagorje. V ceste republiškega in lokalnega pomena se bo investiralo 790 milijonov din. Z investicijami za javni promet in ceste se bo tako dosegla znatna pocenitev transportnih stroškov, kar bo lahko izdatno povečalo akumulacijo podjetij, odnosno ustvarilo pogoje za znižanje cen.

#### **Investicije za gradbena podjetja, trgovino in turizem**

Največja teža dela za izvedbo velikega plana investicij zveznega in republiškega značaja v skupni vrednosti 33 milijard dinarjev bo padla na republiška in okrajna gradbena podjetja. Za pocenitev gradnje z mehanizacijo in racionalizacijo gradbenih del v skupnem znesku okrog 18 milijard, je predvidena investicija 550 milijonov dinarjev za nabavo strojev in transportnih sredstev gradbenih podjetij. Za proizvodnjo novega boljšega in cenejšega gradiva na podlagi domačega materiala in odpadkov se ustanavlja zavod za preiskavo materiala.

Investicije v trgovinska in turistična podjetja v znesku 311 milijonov dinarjev imajo namen okrepiti in povečati omrežje grosistično-detajlističnih trgovin. Pri postavljanju petletnega plana za našo trgovino se predvsem postavlja naloga, da se organizira hitra, cenena in pravilna distribucija blaga za široko potrošnjo s smotrnim neposrednim prevzemanjem blaga pri proizvajalcu na eni strani in na drugi strani, da se izboljša preskrba industrijskih naselij, mest, trgov in podeželja s pravilno organizacijo omrežja grosistično-detajlističnih trgovin ter združenih tako potrošniških, kakor nabavno-prodajnih združenj in mreže privatnih trgovin pri čemer se mora zagotoviti čim bolj kulturna

postrežba in povečati izbira blaga in še prav posebno menjava blaga med deželo in mestom. Iste naloge se postavljajo pri dvigu tujskega prometa. Slovenija mora postati dežela oddiha in okrepitve delovnih ljudi vse Jugoslavije. Zato se dalje postavlja naloga, načrtno podaljšati letno in zimsko turistično sezono ter obnoviti planinske kočje in domove. V delo za dvig našega turizma na višjo stopnjo je treba pritegniti privatni sektor gostinstva. Da se izboljša preskrba prebivalstva, se bo povečalo število državnih in združenih restavracij in menz od 144 v letu 1946. na 400 v letu 1951. in število izdanih obrokov od 6.700 na 29.600.

#### **Velike naloge proizvodno-znanstvenih institucij, šol in drugih ustanov za vzgojo strokovnih kadrov**

Predvideni razvoj proizvodnje in velika investicijska dela zahtevajo najtesnejšo zvezo med posameznimi proizvodnimi ustanovami in njihovo vsakdanjo prakso z znanstvenimi instituti, z znanstvenim proučevanjem pridobljenih izkušenj in praktično uporabo rezultatov znanstvenih raziskovanj. Skupne investicije za izpopolnitev in dograditev proizvodno-znanstvenih institucij v industriji, kmetijstvu in gozdarstvu ter gradnjah, znašajo 218 milijonov dinarjev. S tem bo dana možnost tesnejše povezave naših najvišjih znanstvenih ustanov s proizvodnjo ob reševanju nalog, ki se bodo postavljale s praktičnim izvajanjem petletnega načrta in nadaljnega dviga njihove vsestranske znanstvene dejavnosti.

Posebno visoke in velike naloge postavlja petletni plan, tako zvezni kakor republikanski, pred naše šole in druge ustanove za vzgojo strokovnih kadrov. Tako velikega razmaha proizvodnih sil kot ga določa petletni plan, kakor tudi izkoriščanja in obvladanja tehnike ter odprave gospodarske zaostalosti si ni mogoče misliti brez posvečanja posebne skrbi in postavljanja posebnih nalog za izgradnjo strokovnih kadrov najdragocenejše proizvodne sile, ter za dvig splošne kulturne ravni in izobrazbe prebivalstva. Tako je predvideno za investicije za razvoj srednjih in nižjih strokovnih kadrov 399 milijonov dinarjev in za vzgojo višjega kadra 347 milijonov dinarjev. Saj zahteva izpolnitev zveznega in republikanskih planov v naši republici izučitev 45.000 novih kvalificiranih delavcev, 8000 novih srednjih strokovnih kadrov ter 2100 višjih strokovnih kadrov.

Že samo te naloge dovolj zgovorno pričajo o visoki stopnji splošne in strokovne izobrazbe, ki jo bo dosegel naš delovni človek, ko se bo boril za obvladanje svoje stroke, ko bo iskal novih metod dela in se pri tem neprestano izpopolnjeval. Široko razpredena mreža najrazličnejših tečajev za dvig nekvalificiranih delavcev v polkvalificirane in teh v kvalificirane ter za usposabljanje kvalificiranih za voditelje bo v zvezi s konkretnim izvajanjem planskih nalog znatno preobrazila našega delovnega človeka. Če k temu prištejemo dejstvo, da predvideva petletni plan, da 75 % mladine izpolni sedemletko odnosno nižjo srednjo šolo, potem imamo tu celotno sliko dviga splošne izobrazbe najširših ljudskih množic, ki bo še v večji meri približala ljudstvu kulturne in znanstvene pridobitve. To pa nam bo ravno omogočilo, da bomo v še večji meri iz ljudskih množic črpali in dvigali kadre, potrebne za nadaljno rast našega gospodarskega in kulturnega življenja v tej in bodočih petletkah.

#### **Z zniževanjem polne lastne cene se bo dvignil narodni dohodek**

Eden osnovnih elementov petletnega plana je plan zvišanja produktivnosti dela in znižanja polne lastne cene, predvsem proizvodnih stroškov. Saj je to merilo razvoja proizvodnih sil zaradi dviga nivoja tehnike z vloženi investicijami, boljše organizacije produkcije in obenem merilo dviga strokovnega obvladanja tehnike od strani delavcev in strokovnega kadra, pa tudi poli-

zavesti in pravičnega odnosa do dela. Plan postavlja nalogo, da se poveča aktivnost dela za 62 % v industriji in rudarstvu, za 45 % v gradbeni stroki ter da se zniža polna lastna cena, ne upoštevajoč znižanja zaradi pocenitve materiala v industriji, povprečno za 25 %, v rudarstvu za 16 %, v gradbeni stroki za 30 % v primeri s cenami v začetku leta 1947., v trgovini pa se mora znižati stroške do konca petletke izpod 8 % prodajne cene na drobno. To pa zahteva seveda najbolj sistematično borbo za evidenco izvajanja plana, za naglo odpravljanje vzrokov zaostajanja, in neprestano kritično proučevanje doseženih rezultatov. Na ta način se bo dvignil narodni dohodek, povečala akumulacija in razširila baza za nadaljnji razvoj proizvodnih sil in dvig kulturnega življenja.

Jasen dokaz povečanja blagostanja delovnih množic nam nudi pokazatelj povečanja narodnega dohodka na ozemlju LR Slovenije, ki se bo dvignil, upoštevajoč zvezne proizvodne panoge, od 16 milijard v l. 1939. na 24 milijard v l. 1951. Današnja družbena gospodarska struktura, predvsem pa ljudska oblast, nam omogoča, da narodni dohodek — ki je v kapitalizmu šel izključno v korist kapitalističnih izkoriščevalcev, dočim so se moralni zadovoljiti delavci z beraškimi mezdami, kolikor niso bili obsojeni na brezposelnost ali delno zaposlenost, in je na drugi strani velik del dohodka iz kmetijstva šel v korist peščici vlepeseznikov, premožnejših kmetov ter nenasitnih bančnih in kreditnih zavodov, oziroma postal plen brezobzirnega davčnega vijaka — uporabimo v prid delovnega ljudstva. Kot je razvidno iz določb zveznega kakor tudi predloženega republiškega petletnega plana, je tak značaj distribucije narodnega dohodka zagotovljen z investicijami v proizvodne panoge, s čimer se povečava materialna osnova povečanja blagostanja, življenjskega standarda in kulturnega nivoja prebivalstva, dalje z investicijami v zdravstvo, kulturne in prosvetne ustanove, v izgradnjo stanovanj, v komunalne zadeve, s čimer se ustvarjajo neposredne možnosti, da si delovni človek olajša in izboljša življenje in dalje s tem, da pride del narodnega dohodka neposredno v roke delovnega človeka po osnovnem principu naše distribucije: vsakemu toliko družbenih dobrin, kolikor je sam dal družbi po količini in kvaliteti dela, v obliki plač, izvajanja sistema progresivnega plačevanja pri prekoračenju norm kakor tudi sistema podeljevanja nagrad za prekoračenje plana.

V neproizvodne investicije republiškega značaja se bo investiralo 3920 milijonov dinarjev. Od tega za borbo proti pljučnim boleznim ter za obnovo in dograditev bolnic 142 milijonov, za medicinske srednje šole 6 milijonov, za medicinsko fakulteto in kliniko 80 milijonov. Skupne investicije za domove onemoglih bodo znašale 89 milijonov, dočim za počitniške kolonije 27 milijonov, za centralne domove MSS pa 6 milijonov, za kulturo in umetnost, razvoj kinematografije, radia in fizikulture se bo investiralo skupno 340 milijonov dinarjev.

#### **Gradnja stanovanj in naloge komunalnega gospodarstva**

Predlog zakona o petletnem gospodarskem načrtu naše republike določa, da morajo biti do konca petletke obnovljena vsa med vojno porušena stanovanjska in gospodarska poslopja na deželi, kolikor so sposobna obnove ter da se do konca 1949. leta nadomesti v mestih in industrijskih središčih vsa med vojno izgubljena stanovanjska površina. Za investicije v stanovanja predvideva ta predlog skupno z investicijami zveznih podjetij 3500 milijonov dinarjev, s katerimi se bo pridobilo preko 11.000 novih stanovanj in v okviru danih možnosti do največje možne mere pokrilo in reševalo potrebo po stanovanjih, ki bo v taku petletke naraščala zaradi naravnega prirastka prebivalstva ter zaradi povečanja dotoka prebivalstva v mesta in industrijske centre.

Prav tak značaj gibanja prebivalstva, ki ga predvidevamo v prihodnjih

letih, postavlja posebno odgovorne naloge pred naše ljudske odbore, pred njihovo komunalno gospodarstvo, zlasti v mestih, trgih in industrijskih središčih. Zato določa petletni gospodarski načrt poleg gradnje stanovanj minimalne naloge v komunalni politiki, ki jih bodo morali ljudski odbori prilagoditi svojim potrebam in s svojo iniciativo razširiti. Posebno pažnjo posveča plan Ljubljani kot glavnemu mestu naše republike.

Na podlagi okvirnih nalog, ki jih zanje določa predlog petletnega plana, bodo morali okrajni ljudski odbori in mestni ljudski odbor glavnega mesta Ljubljane izdelati svoje lastne plane, saj zavisí v veliki meri izvedba planskih nalog ravno od iniciative in delavnosti ljudskih odborov, od tega koliko bodo znali mobilizirati ljudske množice in množične organizacije, koliko bodo znali pravilno raztolmačiti načrt in ga pravilno konkretizirati za svoje področje. Pri tem bo stala pred ljudskimi odbori, poleg vse odgovornosti za izvedbo svojih lastnih gospodarskih planov, še odgovornost, da ustvarijo vse pogoje, potrebne za nemoten razvoj in izvedbo produkcijskih in investicijskih planov podjetij republiškega in zveznega značaja na njihovem področju. Pri tem bodo morali pri izvajanju plana premagovati vsako ozkogrudnost in ustvariti tesno sodelovanje z vsemi gospodarskimi ustanovami na njihovem področju. Več stotilijonske investicije in v posameznih okrajih celo investicije od 1—5 milijard, bodo v teh petih letih v mnogočem preobrazile sliko naših mest in okrajev.

#### Skrb za razvoj zadrúžništva

Ob koncu naj še posebej poudarim skrb, ki jo petletni plan posveča razvoju zadrúžništva in še posebej trem osnovnim tipom zadrug: kmečko-delovnim zadrugam, nabavno-prodajnim in potrošniškým zadrugam ter obrtno-produktivnim zadrugam. Za okrepitev teh tipov zadrug določa plan potrebna materialna in kreditna sredstva, saj stojijo na tem področju pred vsemi delovnimi ljudmi in našo oblastjo še velike naloge.

Kmečkih obdelovalnih zadrug je sedaj 39, od tega 14 poljedelsko-živino-rejskih, 14 vinogradniško sadjarskih, 4 izrazito vinogradniške, 3 izrazito poljedelske in 1 sadjarska. Zadruge imajo sedaj 5000 članov in 4500 ha skupne površine. Obstoječim zadrugam moramo omogočiti popravo starih in postavitve novih objektov, nabavo strojev, orodja in plemenske živine, napravo vzornih vinogradov in sadovnjakov, izvedbo čim večje mehanizacije ter jih spremeniti v vzorna posestva.

Dočim je danes organiziranih vsega 30 obrtno-produktivnih zadrug skupno z domačo hišno obrtjo z vsega 3008 člani, od katerih je samo 1791 stalno zaposlenih in se ostala zadrúžna obrtna proizvodnja razvija v obrtnih odsekih drugih zadrug, bo moralo zadrúžništvo na tem področju v petih letih napraviti pomemben korak naprej v smislu zadrúžnega povezovanja delovnih obrtnikov, da bo izpolnilo naloge petletnega načrta.

Tovariši in tovarišice!

Take so osnovne značilnosti zakona, ki vam ga vlada Ljudske republike Slovenije predlaga v razpravljanje in tak je razvoj, ki ga predvideva ta zakon v našem gospodarskem in družbenem življenju. Zato bo potrebno za njegovo izvedbo mobilizirati vse sile za izvedbo tekočih letnih, tromesečnih, mesečnih dekadnih in dnevnih planov proizvodnje in gradenj. Ves živi in gibki mehanizem nove organizacije našega gospodarstva in finančnega sistema se bomo morali naučiti izkoriščati v večji meri kakor doslej in stroga dnevna evidenca nam bo morala biti dnevno sredstvo za kritično presojanje doseženih rezultatov in za njihovo neprestano zviševanje. Tako bomo v borbi za izvedbo tega zakona spreminjali našo deželo in našega človeka in bomo našli brez dvoma dovolj sil, da bomo plan ne samo dosegli, ampak tudi preseгли.

## **RANC LESKOŠEK**

Minister za industrijo in rudarstvo vlade LRS

### **Tovariši in tovarišice, ljudski poslanci!**

Vlada je predložila v razpravljanje in potrditev zakonski predlog o petletnem načrtu razvoja narodnega gospodarstva Ljudske republike Slovenije.

V točki 7. uvoda k predlogu piše: Temelj planskega razvoja narodnega gospodarstva v Ljudski republiki Sloveniji je v okviru zveznih nalog industrializacije in elektrifikacije zgraditi novo in razviti že obstoječo republiško industrijo, predvsem kemično, lesno, kovinsko in tekstilno.

Stara Jugoslavija in fašistična okupacija sta nam zapustili težko dediščino. Fašisti so nam najboljše stroje in instalacije odpeljali. Ne samo nekatere stroje in instalacije, celo celotne tovarne so izpraznili in jih odpeljali v razne okupirane države in v Nemčijo. V stari Jugoslaviji, kjer proizvajalna sredstva niso bila v rokah ljudstva, se industrija ni gradila načrtno, niti sistematično. Če so gradili tkalnice, niso gradili predilnic; če so gradili kemično tovarno, niso upoštevali surovinske baze. Niso upoštevali lokacije tovarn, ampak so postavljali tovarne tam, kjer je bila cenejša delovna sila itd. Pri gradnji industrije niso upoštevali tega, da bi gradili tovarne, ki delajo ljudstvu potrebne artikle. Naloga industrije je bila samo ta, ustvariti njenim lastnikom dividende in visoke dobičke, ne glede na to, ali trg njihove izdelke potrebuje ali ne. Ko pa tovarne niso več dajale dovolj dobička, so zniževali plače in reducirali delavce. Kapitalisti, ki so bili po večini inozemci, niso gradili modernih tovarn, niti niso opremili teh tovarn z modernimi stroji in instalacijami, temveč z izrabljenimi stroji, ki zaradi konkurence in zaradi višjega standarda delavcev v njihovih državah niso dajali dovolj dobička. V svojih državah so pa postavljali nove moderne stroje in gradili moderne tovarne, svoje stare izrabljene stroje in instalacije pa so uvažali v tako imenovane kolonialne države z nizkim življenjskim standardom delavcev, v države ki so bile zaradi izdajalske in korumpirane politike vladnih krogov odvisne od inozemskih imperialistov in kapitalistov, med katere je spadala tudi stara Jugoslavija. S pomočjo korumpiranih ministrov in uradnikov na visokih državnih položajih so si zagotovili zavarovanje produktov svojih tovarn z visokimi carinskimi zidovi ter razne druge ugodnosti. Postavljali so stare stroje in stare instalacije, zgradili so nad temi stroji slabe, nemoderne in nehigijske stavbe in delovne prostore zato, da ni bilo treba investirati večjih kapitalov.

Že v inozemstvu amortizirani stroji, visoki jugoslovanski zaščitni carinski zidovi, razne ugodnosti v davku in zemljiščih, poceni delovna sila, diktatura v državi, to je bil raj za imperialistične in domače kapitalistične eksploatorje. To jim je dalo možnost graditi industrije anarhično in nesistematično brez vsake kontrole, ne za potrebe ljudskih množic, temveč za dosego čim večjih dobičkov. Gradili so konjunktorno industrijo.

Pri sestavljanju petletnega plana, ki leži pred nami, je imela vlada vsa ta dejstva pred očmi. Naloga vlade je bila postaviti petletni plan tako, da se vsi kapitalistični in fašistični nedostatki odpravijo, da se spravi naša industrija v sklad s potrebami in zahtevami našega ljudstva v okvir občedržavnega plana. Zato je potrebno:

1. Reorganizirati in racionalizirati obstoječo industrijo in rudnike ter jih dalje razvijati; uvesti v industrijsko proizvodnjo moderne znanstvene metode in nasloniti njeno izgraditev na moderno tehnično bazo.

2. Zgraditi nove moderne tovarne, posebno v kovinski, kemični, živilski in lesni industriji, in izvesti za to potrebno novo elektrifikacijo.

Za izvedbo našega prvega petletnega plana smo še odvisni od pomoči iz inozemstva, kjer moramo kupovati drage stroje in instalacije. Zato moramo izvažati razne surovine in gotove predmete, s katerimi si omogočamo uvoz novih strojev in instalacij, ki jih v prvi petletki še ne moremo izdelovati doma.

Naš petletni plan v okviru občeodržavnega petletnega plana je postavljen tako, da bo naša modernizirana obstoječa in novo zgrajena moderna industrija po izvršeni prvi petletki predstavlja velik del jugoslovanske industrije, ki bo že večidel sposobna samostojno, brez tuje pomoči, izvršiti v drugi petletki popolno industrializacijo in elektrifikacijo naše domovine.

Kaj je bistvo našega petletnega plana? Bistvo našega petletnega plana je to, da je izdelan v perspektivi, v njem so vključene vse panoge našega gospodarstva, da daje možnost velikega razvoja naše industrije in je takorekoč velika priprava za borbo v drugi petletki. Pri tem pa prinaša vsakodnevna borba in žrtve za izvajanje petletnega plana tudi vsakodnevno izboljšanje in povišanje življenjskega standarda delovnega ljudstva.

Ljudska republika Slovenija bo v letih 1947—1951 investirala iz lastnih sredstev v celoti 12 milijard 684 milijonov dinarjev, od tega v proizvodne panoge 8 milijard 764 milijonov dinarjev, od tega 3 milijarde 744 milijonov dinarjev samo za industrijo, elektrifikacijo in rudarstvo, 450 milijonov pa za stanovanja v industrijskih krajih. S to vsoto bomo modernizirali, racionalizirali in specializirali tovarne in koncentrirali manjše naprave; zgradili v kovinski industriji novo tovarno za vodne turbine »Litostroj«, novo tovarno za kolesa, novo tovarno za pisalne stroje in novo tovarno za optične instrumente; v kemični industriji novo tovarno za formalin, novo tovarno za peroksid, novo tovarno za plastične mase in novo tovarno za organske barve za našo tekstilno industrijo in novo tovarno za tesnila (»Donit«). V živilski industriji bomo zgradili novo tovarno za konzerviranje mesa, novo tovarno za konzerviranje sočivja in novo tovarno bonbonov in keksov. V usnjarski industriji bomo zgradili nove tovarne za usnje in novo tovarno za čevlje. V gradbeni industriji bomo zgradili nove opekarne, nove apnenice in razširili grla že obstoječih. V lesni industriji bomo zgradili novo tovarno za stavbno mizarstvo, novo tovarno pohištva in novo tovarno umetnih vezanih plošč. V tekstilni industriji bomo razširili grla in zgradili novo tovarno polsti za našo papirno in usnjarsko industrijo ter novo tovarno volnenih izdelkov. Za elektrifikacijo bomo zgradili več novih manjših hidrocentral, 18 razdelilnih in 304 transformatorske postaje, napeljali preko 2000 km daljnovodov in kablovodov ter električnega omrežja.

Izgradnja »Litostroja« nam bo omogočila, da bomo sami izdelovali za potrebe vse države in za izvoz v bratske države vodne turbine vseh vrst in velikosti za elektrifikacijo, prav tako pa namakalne in izsuševalne naprave in gradbene stroje. Z izdelovanjem krogljčnih ležajev bomo krili več kot polovico svojih potreb.

Tovarna koles nam bo omogočila lastno produkcijo 50.000 koles na leto, kar popolnoma zadošča za naše potrebe. Prav tako tovarna za pisalne stroje s produkcijo 10.000 na leto; za vse to bi morali, če bi hoteli kupiti v inozemstvu, plačevati devize. S tem bomo omogočili delovnemu ljudstvu hiter promet na delovni prostor in obratno; s pisalnimi stroji rekonstrukcijo naših uradov. Velik uspeh naš industrije bo, kadar bomo zgradili in stavili v obrat tovarno za optične instrumente, katerih izdelovanje zahteva samo visoko kvalificirane delavce in visoko kvalificiran strokovni kader.

Z zgraditvijo novih kemičnih tovarn se naša kemična industrija popolnoma rekonstruira in postavi na popolnoma novo bazo. Uporabljala se bo domača surovina: premog in smola, s čimer se bo produkcija mnogo dvignila in



lastna cena znižala. Nedvomno bo to velik in pomemben razvoj naše kemične industrije.

Z zgraditvijo tovarn za konzerviranje mesa in sočivja nam bo omogočena predelava vse živine, ki jo je stara Jugoslavija iz naših krajev izvažala. Omogočeno bo tudi spraviti na naš trg prehranbene artikle visoke kvalitete za masovno potrošnjo in konzervirano sočivje za domačo uporabo in izvoz.

Usnjarske in čevljarke tovarne so danes v najslabšem stanju, zato moramo graditi nove moderne in higijske tovarne. Tovarna za usnje sredi Ljubljane mora iz mesta ven. Z dograditvijo novih tovarn z modernimi instalacijami in novimi metodami dela, ki jih v teh starih tovarnah ne moremo uvesti, ker bi modernizacija in nova tehnika stala več kakor nove tovarne, bomo dosegli veliko znižanje produkcijskih stroškov, potrebovali pa skoraj polovico manj delavcev in izdelovali boljšo kvaliteto usnja in čevljev.

Z zgraditvijo nove tovarne za pohištvo in nove tovarne za stavbno mizarstvo bomo šele lahko zadostili zahtevam, ki se danes postavljajo pred nas za izvoz in domačo uporabo, in zahtevam, ki jih danes kapitalna izgradnja v stavbnem pohištvu postavlja pred lesno industrijo.

V tekstilni industriji se predvideva nova tovarna polsti, ki je zelo važna utenzilija za papirno in usnjarsko industrijo in brez katere ne morejo delati. Polst sicer že izdelujemo, vendar v premajhni količini. Uvažala se je in smo jo morali plačevati z visokimi devizami. Zgraditi moramo nekaj novih tkalnic in barvarn, ki so v takem stanju, da ni mogoče več delati.

V tekstilni industriji bomo morali spraviti tudi v sorazmerje predilnice in tkalnice, kajti danes imamo premalo predilnic. Velika naloga v tekstilni industriji je tudi razširiti grla. Ker inozemski kapitalisti niso imeli dovolj starih strojev, da bi tovarne kompletirali, novih strojev pa niso kupovali, so tako nastala ozka grla, posebno v trgalnicah in pripravi. Kjer so taka grla, predilnica lahko dela samo v dveh izmenah, trgalnice, čistilnice in priprave pa delajo v treh izmenah in ne pripravijo dovolj surovin za predelavo. Ko se bodo izgradile nove tovarne, racionalizirale in spravile v pravilen sistem obstoječe tovarne, se bo struktura naše industrije popolnoma spremenila. Vse te naloge in možnosti nam daje petletni plan.

Velika vsota — to je 522 milijonov dinarjev, se investira v lokalno industrijo ter se s tem poveča njena ekonomičnost in dvigne vrednost proizvodnje za več kakor dvakrat.

Za izvajanje investicije in za produkcijo so potrebni novi kadri. Zato predvideva plan v petih letih 45.000 novih kvalificiranih delavcev, 8000 srednjih strokovnih kadrov in 2100 višjih strokovnih kadrov, ki jih bo treba usposobiti v naših vajeniških šolah, srednji tehnični šoli in na univerzi. Zato je predvidena investicija 602 milijona dinarjev. Gradila se bo nova srednja tehnična šola in vajeniške šole.

Zelo važna naloga v petletnem planu je znižati polne lastne cene industrijske produkcije do leta 1951. povprečno za 25% in dvigniti produktivnost dela v industriji za 62% v primeri z začetkom leta 1947.

Iz tega kratkega pregleda in razčlenitve našega petletnega plana se jasno vidi, da predvideva plan velike investicije ravno za industrijo, rudarstvo in elektrifikacijo. Te investicije za kapitalno izgradnjo nam omogočajo izvrševanje in izpolnjevanje produkcijskega plana. Izpolnjevanje produkcijskega plana nam daje možnost izpolnjevanje plana, kapitalne izgradnje. Plan predvideva hitro tempo razvoja gospodarskih sil, naraščanje proizvajalnih sil, naraščanje vrednosti proizvodnje in povečanje narodnega dohodka. Zaradi tega bo pri nas naraščanje proizvajalnih sil in množitev družbenega bogastva stalno spremljal dvig standarda delovnega človeka.

Naš petletni plan popolnoma obravnava z zaostalostjo v naši industriji. Uvesti moramo nove metode dela, moderno tehniko, organizacijo delovnega mesta, postaviti povsod in pri vsakem delu norme, uvesti moderno serijsko izdelavo, racionalizacijo notranjega tovarniškega transporta, dvigniti kvaliteto proizvodnje, štediti s surovinami in pomožnim materialom, zmanjšati odpadke. Preiti od uvoženih surovin na domače surovine, stalno dvigati produkcijo in pospeševati udarništvu in novatorstvo, voditi točno evidenco o uspehih dela. Brez točne evidence ni mogoče izvajati plana. Normirati in voditi točno evidenco o uporabi surovin in pomožnih materialov, dalje o uporabi energije in maziva.

Velika in častna naloga se postavlja pred naše znanstvenike in raziskovalne zavode za reševanje konkretnih problemov industrije, za vzgajanje visoko kvalificiranih kadrov in za poglobitev v znanost, ki bo pomagala reševati probleme naše tehnike.

Petletni plan določa jasno linijo dela in borbe ter konkretizira naloge. To linijo in naloge je treba obdelovati in pojasnjevati.

Petletni plan se ne bo uresničil sam od sebe, treba ga bo izvajati v vsakodnevni in vsakourni bitki. Izvajati ga bomo, če bomo vložili v borbo vse naše orožje, ki nam je na razpolago. Mi imamo to orožje, to so vse naše materialne, fizične in umske sile. Ojačati moramo našo delovno disciplino, podrediti se moramo nalogam izpolnitve in prekoračenja petletnega plana. Objasniti in obrazložiti moramo vsakemu delovnemu človeku velike cilje petletnega načrta in njegove naloge in obveznosti, ki jih ima pri izvrševanju tega plana. Objasniti in razložiti moramo vsakemu delovnemu človeku sadove, ki jih prinaša petletni plan vsakemu delovnemu človeku in ljudstvu v celoti.

Izvajanje vsakodnevnega načrta pomeni vsakodnevno zmago v našem gospodarskem boju.

## **JOŽE LEVSTIK**

minister za kmetijstvo in gozdarstvo vlade LRS

Tovariši in tovarišice, ljudski poslanci!

Jaz bi govoril o tistem delu petletnega plana, ki se dotika kmetijstva in gozdarstva. Ljudska oblast želi dvigniti življenjsko raven našega ljudstva in se prav zato stalno trudi dvigati proizvodnjo in doseči vsestranski razvoj proizvajalnih sil. Da bi ta cilj čimprej dosegla, je tudi naša republika Slovenija v okviru vsedržavnega gospodarskega plana izdelala zakon o petletnem planu, s katerim bo vplivala na razvoj narodnega gospodarstva LRS v bodočih petih letih. Po tem zakonu ljudska država ne bo vplivala s planiranjem samo na razvoj državnega sektorja gospodarstva, ampak bo močno vplivala tudi na gospodarsko dejavnost posameznih malih privatnih proizvajalcev tembolj, ker je plansko vplivanje države v interesu pretežne večine teh malih privatnih proizvajalcev, predvsem pa kmetov, ne pa da bi bilo naperjeno proti njihovim interesom. Kljub temu, da se kmetijstvo po svoji sedanji strukturi in naravi zaradi mnogostevilnih kmetijskih obratov, razcepljenosti in relativno nizki splošni in strokovni izobrazbi kmečkega prebivalstva, teže organizira kakor druge gospodarske panoge, se vendarle kmetijska proizvodnja v pogojih načrtnega gospodarstva vse bolj ureja. Z nabiranjem najrazličnejših podatkov stalno pridobivamo nove elemente, ki jih že danes rabimo za vključevanje kmetijstva v gospodarski plan in jih bomo rabili v bodoče za napredek in boljšo organizacijo kmetijstva.

Naši kmetje se vse bolj vključujejo v izvrševanje planskih nalog, ker vsak dan bolj razumevajo vlogo, ki jo bo imela naša mlada industrija pri odstranjevanju splošne gospodarske zaostalosti v našem kmetiskem gospodarstvu. Ravno kmetijski sektor je tisti, ki lahko najbolj z navdušenjem pozdravlja zakon našega petletnega plana, kajti plan industrializacije in elektrifikacije in splošnega dviga proizvodnje nam jamči, da bo naša država v zelo kratkem času za vedno prenehala biti agrarni dodatek industrijsko močnih držav, kakor je to bila doslej. Zakon o petletnem planu jasno začrtava bodoči gospodarski razvoj naše države. Jugoslavija se spreminja iz agrarnega dodatka zapadnih evropskih držav v samostojno agrarno-industrijsko državo.

Žalostne izkušnje iz preteklosti, ko so nas prav te industrijsko močnejše evropske države gospodarsko in politično izkoriščale in hotele iz naše države napraviti polkolonialno deželo in iz našega delovnega človeka hotele napraviti kolonialnega agrarnega sužnja, prav te žalostne izkušnje so razlog, da lahko z največjim veseljem krenemo na pot, kakor nam jo kaže predlagani plan.

Poleg delavskega razreda je ravno kmečko delovno ljudstvo najbolj občutilo zgrešenost prejšnje gospodarske odvisnosti. Gospodarske krize so se globoko odražale v življenju kmečkega ljudstva. Vsi ukrepi stare države niso mogli pomagati kmetu iz njegovega težkega položaja. Po izkušnjah iz preteklosti, obogatenih z izkušnjami narodnoosvobodilne borbe in obnove, je povsem jasno, da je pot planskega gospodarstva, planske proizvodnje in planske razdelitve dobrin edino prava pot. Naš plan računa s to zavestjo in s temi spoznanji našega kmečkega ljudstva in je ta predpostavka plana pravilna. Naše kmečko delovno ljudstvo vsak dan jasneje uvideva, da je pot, ki nam jo kaže naš plan, edino možna pot do izboljšanja njegovega položaja. Zaveda pa se tudi, da so za izvedbo tega plana potrebne gotovečasne žrtve in napor. Prepričan sem, da bo slovensko kmečko ljudstvo enako kakor je sprejemalo naše žrtve med narodno-osvobodilno borbo, kakor jih sprejema danes, tudi v bodoče pripravljeno sprejemati nase vse, kar je potrebno, da se zagotovi uspešna izvedba naše prve petletke.

#### KMETIJSKI DEL PLANA

Ne bom navajal podrobnih števil petletnega plana, tudi ne vseh onih, ki se tičejo kmetijskega dela plana, rad bi pa opozoril na nekaj dejstev, ki morča v samih številkah niso tako jasno razvidna. Plan povečanja industrijske produkcije in elektrifikacije se bo v kmetijski proizvodnji močnejše odražal, kakor pa je to razvidno iz samih števil. Po planu razvita industrija bo postopno nudila kmetijstvu prepotrebna sredstva za dvig, olajšanje in racionalizacijo kmetijske proizvodnje. Nudila bo ceneno energijo in kmetijske stroje. Stroji bodo izpopolnili in nadomestili v veliki meri delovno silo, ki je danes že marsikje na kmetih občutno primanjkuje. Industrija bo dalje nudila kmetijstvu mineralna gnojila in najrazličnejša zaščitna sredstva, tako za povečanje rastlinske kakor tudi živalske proizvodnje. Močno povečana, v največji meri na novo zgrajena živilska industrija bo dober in stalen odjemalec kmetijskih proizvodov. Na ta način bodo načrtno izkoriščeni vsi seizijski presežki in ohranjeni za poznejšo potrošnjo. Ta industrija bo vračala kmetijstvu določene odpadke, ki se bodo v kmetijstvu porabili kot močna krmila za nadaljnji dvig proizvodnje. Če poudarim še dejstvo, da je industrija v rokah ljudske oblasti brez tendence kapitalističnega izkoriščanja, nam to s sigurnostjo jamči, da bo vsa njena dejavnost usmerjena v korist vsega ljudstva, torej tudi kmečkega delovnega človeka. Kakor se naša celokupna proizvodnja ne bo več razvijala divje, tako je tudi pomoč kmetijstvu predvidena načrtno, ker le tako more imeti zaželeni uspeh.

Ne bo več individualnih podpor iz preživelih časov, katerih koristi so že samo poedinci in so bile brez vpliva na celoto, ampak predvideva plan načrtno pomoč kmetijskemu gospodarstvu kot celoti.

Celotne investicije, ki bodo v petletki vložene v naše kmetijstvo, znašajo 1081 milijonov dinarjev. Investicije, ki jih predvideva načrt za kmetijske ustanove državnega sektorja, bodo bogato vračale vložena sredstva. Na državnih ekonomijah proizvedeno selekcionirano seme, selekcionirana plemenska živina, preizkušene nove kulture in novi načini obdelovanja zemlje — vse to in drugo, kar še predvideva plan, je ogromna pomoč našemu celotnemu kmetijskemu gospodarstvu Slovenije.

Predvidena načrtna izpopolnitev strojno-traktorske službe s povečanjem strojnega parka in izboljšanjem delovnih metod bo prihranila našemu kmetu marsikatero grenko kapljo znoja in povečala njegov delovni dohodek.

#### **Veterinarska služba**

Načrtno organizirana veterinarska služba z že obstoječimi in novo predvidenimi ambulantami in veterinarskimi bolnicami, nadalje živinorejska, fitopatološka, semenska služba, vse s potrebnimi objekti in napravami, kakor tudi ostala organizacija kmetijske službe so nam garant, da bo imel kmetijski sektor močno oporo v borbi, da doseže in preseže plan. Veterinarji, plansko usmerjeni v delu, bodo s svojimi ekipami, v ambulantah in bolnicah načrtno zatirali in odstranjevali največje zapreke razvoju naše živinoreje: pobijali jalovost in tako večali proizvodno sposobnost naše živine, zmanjševali riziko gojitve vseh vrst domačih živali in s tem osiguravali našemu živinorejcu večji in sigurnejši dohodek.

Živinorejska služba bo, opirajoč se na to delo veterinarjev, posploševala rejske uspehe državnih posestev in posredovala preko plemenilnih postaj živinorejcem izbran plemenski material. Načrtno organiziran promet med rajoni plemenske reje in rajoni produkcije mesa, mleka in tolašče bo visoko dvignil rentabiliteto naše živinoreje.

Kakor predvideva plan za delo naših veterinarjev v akciji za dosego postavljenih nalog v živinoreji, tako so na polju rastlinske proizvodnje predvidene podobne akcije za naše fitopatologe — rastlinske zdravnike. Laboratoriji ter industrija zdravil in veterinarskega orodja bodo omogočili izvedbo veterinarskih akcij; industrija rastlinskih zaščitnih sredstev pa bo omogočila akcije naših fitopatologov. To ne bodo več akcije posameznikov — to bodo akcije celote, trdno povezane v planski nalogi.

#### **Povečanje pridelka na hektar**

Plan govori o povečanju pridelka na en hektar pri vseh njivskih kulturah in travnikih. Umetna gnojila, obdelovanje z boljšimi stroji, zaščitna sredstva — vse to bo mnogo prispevalo k temu povečanju. Predvsem pa bo semenska služba skupaj z državnimi posestvi, Semenarno in ljudskimi odbori tista, ki bo organizirala in izvedla te v planu predvidene naloge. Tako bomo ustvarili več kruha in boljši kruh našemu delavcu — več zaslužka in lažji zaslužek našemu kmetu.

Novo vinske kleti, nove kleti za shrambo sadja, nove mlekarnе, vse to so investicije, ki jih naše kmetijstvo pozdravlja in od katerih upravičeno pričakuje veliko izboljšanje.

#### **Plansko gospodarstvo ne pozna hiperprodukcije**

Te v planu predvidene investicije so ogromnega pomena, ki se ga morda danes ne zavedamo v celoti, kajti v preteklosti smo jih preveč pogrešali in že

ne poznamo dovolj njihovega vpliva. To ne bodo več objekti privatnega špekulanta, objekti za izžemanje kmečkega življa, to bodo ljudske ustanove povezane z ljudskim združništvom, z edino nalogo, koristiti ljudstvu. Kmetijski proizvodi ne bodo nikdar več predmet špekulacije in lahkega zaslužka prekupčevalcev.

Plansko gospodarstvo se ne boji hiperprodukcije, plansko gospodarstvo je sploh ne pozna. Dviganje življenjskega standarda vsega prebivalstva, stalno večanje njegove kupne moči ustvarjajo kmetijski proizvodnji trdne temelje. Ne bo več agrarnih kriz, ne bo več neprodanih proizvodov. V stari Jugoslaviji je kmeta vedno skrbelo, ali bo prodal in kako bo prodal svoje proizvode. V Ameriki na primer v dobrih letinah pšenico šestokrat zažigajo. Pri nas se ne bojimo dobrih letin, ampak se jih veselimo. V naši novi državi s planskim gospodarstvom je sličen strah pred hiperprodukcijo za vedno odstranjen.

Plan usmerja produkcijo, on jo vskladi s potrebami. In pri nas je treba agrarno produkcijo še veliko povečati. Povečati na površinah, ki jih danes že obdelujemo, pridobiti pa je treba tudi nove površine kulturne zemlje in plan tudi to predvideva. Melioracije, ki bodo kmetijstvu pridobile nova, do sedaj neizkoriščena ali slabo izkoriščena zemljišča, so tudi v planu. To pomeni občutno povečanje in ojačanje kmetijskega sektorja, ki bo tako stal kot vreden partner in opora naši naglo se razvijajoči industriji.

Položaj tistih kmetov, ki imajo zemljo, pa nimajo dovolj lastnih proizvodnih sredstev, kakor je na primer pri nas mnogo agrarnih interesentov, kolonistov, v vojnem času težko prizadetih, sili te kmete že danes k skupnemu obdelovanju zemlje, v najrazličnejše oblike kmečkih zadrug. To naše mlado produktivno združništvo v planu ni pozabljeno. Kreditna pomoč, pomoč v kadrih, proizvodnih sredstvih, semenu, plemenski živini itd. mu je zajamčena. Naša ljudska oblast ve, da ima v tem združništvu močno oporo pri izvajanju plana, to je plana prehoda k intenzivnejšemu kmetijskemu gospodarjenju.

#### Kmetijski znanstveni zavodi

Kmetijski znanstveni zavodi imajo obširne naloge že v tej prvi petletki. Zavedati se moramo, da uspeva danes samo tisti, ki se pri svojem delu poslužuje vseh pridobitev moderne znanosti in tehnike. Plan v tem pogledu nalaga našim znanstvenim ustanovam važne naloge. Znanost mora omogočati uspešnejšo izvedbo plana. Takojšnje posredovanje teh izsledkov v praksi, posredovanje tega novim kadrom, je njena planska naloga.

Za izvedbo vseh teh nalog, ki so pa, kakor se vidi že iz kratke razlage, ogromne, posebno pa še za naloge, ki nas čakajo v bodočnosti, je treba veliko in sposobnega kadra. Plan tudi na to ne pozablja. Predvidena je nova agronomska fakulteta, ki bo začela že letos s svojim delom. Predaprilska Jugoslavija ni bila sposobna zaposliti še tistih nekaj agronomov, ki jih je imela, kaj da bi šele odpirala nove fakultete. Naša mlada država pa že v tretjem letu svojega obstoja odpira to najvišjo kmetijsko šolo. V planu so predvidene velike investicije tudi za kmetijsko srednje in nižje šolstvo. Čete mladih živinorejcev, vrtnark, vrtnarskih tehnikov, sadjarjev in drugih kmetijskih strokovnih delavcev in delavk, bodo z ramo ob rami z našo oblastjo ustvarjale boljše in lepšo bodočnost našemu ljudstvu.

#### GOZDARSTVO

V gozdarstvu nam kaže petletni plan pot napredka in velikega vzpona, ki je v dosedanem razvoju te gospodarske panoge brez primere. V stremljenju ljudske oblasti, da čim bolj razvije celotno gospodarstvo, je zajeto tudi gozdno gospodarstvo, ki zavzema v naši republici izredno važno mesto. S čim

večjo mehanizacijo gozdnih del, z gradnjo modernih prometnih naprav, z načrtno gradnjo novih in racionalizacijo že obstoječih lesnih obratov z istočasno velikopotezno akcijo gozdnogojitvenih del ter z vzgojo novih kadrov bomo zagotovili stalni dotok dobrin iz gozda, ki bodo dvigale blagostanje našega delovnega ljudstva. Istočasno pa predvidevamo, da se postopoma znižuje letni posek lesa in da se doseže ravnotežje med prirastkom in posekom. Treba bo uvesti čim večjo štednjo z lesom in ga, kjer se le da, nadomestiti z drugim materialom. Vendar bo kljub manjšemu poseku lesa njegova vrednost večja, kar bomo dosegli s čim intenzivnejšo industrijsko predelavo ter z izvozom dragocenejših končnih izdelkov, namesto dosedanjih polizdelkov.

Skupaj je v petletnem planu predvideno za gozdarstvo 518 milijonov dinarjev. V pojasnilo plana za posamezne veje gozdarstva navajam naslednje:

#### Gojitev gozdov

Gozdna kulturna dela v planu za petletko 1947—1951 ne določajo samo pogozdovanje starih posek, goličav krasa, temveč tudi nego zanemarjenih gozdov ter čiščenje gozdnih kultur.

Predvsem je treba tudi pogozditi oziroma izpopolniti prebejšnje goljave in poseke, ki jih je napravil okupator ob prometnih žilah in tudi na strnjenih gozdnih površinah. Plan za pogozdovanje kraških goličav in slaborodnih zemljišč pa predvideva med drugim pogozditev kraških terenov, ki so last kmečkih posestnikov, v okrajih: Črnomelj, Ljubljana okolica, Novo mesto, Trbovlje in Rakek. Pogozdovanje se bo vršilo po modernih metodah ter se bo v večji meri uporabljala setev namesto saditve.

Po planu je predvidena za pogozditev celokupna površina 9700 ha, za kar bo potrebno 40 do 50 milijonov sadik. Zvišanje prirastka bomo dosegli tudi s strokovno pravilnim razredčevanjem pregostih in s čiščenjem zanemarjenih gozdov, zlasti kmečkih, katerih celokupna površina znaša 72 odstotkov vseh gozdov v LRS.

Za izvedbo pogozdovnih del moramo vzdrževati in obdelati primerno število gozdnih drevesnic, ki bodo načrtno razmeščene ter bodo gojile ustrezne in zdrave gozdne sadike. Posebno pozornost bomo posvetili vzgoji hitro rastočih drevesnih vrst. V zvezi s proizvodnjo gozdnih sadik pa mora obratovati tudi gozdna semenarna, ki bo proizvajala kvalitetna in strokovno preizkušena gozdna semena. Sečnja gozdov se bo uredila na načine, ki bodo v največji meri zagotovili prirodno pomlajevanje ter vzgojo mešanih sestojev.

V petletki 1947—1951 je v načrtu gospodarska ureditev (taksacija) 360.000 hektarov gozdov. Važno je pri tem, da bodo v ureditev zajeti mali privatni, predvsem kmečki gozdovi, ki so bili v tem pogledu doslej docela zanemarjeni. S tem, ko bomo dobili opis teh gozdov po legi, kakovosti, vrsti drevja, zalogi lesa in prirastka, jih bomo mogli šele dejansko vključiti v naše načrtno gozdarstvo. Do sedaj nam je bilo vse to neznano in če pomislimo, da znaša ta gozdna površina 72% vseh gozdov, nam bo jasna važnost tega dela, ki bo podlaga vsemu gospodarskemu načrtovanju v gozdarstvu. Na podlagi teh podatkov bo mogoče končno zajeti lesno produkcijo v gospodarskih bazenih in v njih smotrno razporediti lesno industrijo. Pa tudi od 28% državnega sektorja, ki je nastal iz veleposestnih gozdov, je urejen le majhen odstotek gozdov, najmanj pa po današnjih vidikih trajnega načrtnega gozdnega gospodarstva.

Do sedaj izvedena približna cenitev naših gozdov in zbiranje podatkov o domači porabi lesa, ki se sedaj končuje, sta bili nujno potrebni zato, da bomo do definitivne ureditve gozdov imeli nek oslon za načrtovanje v prvih letih petletke.

### **Gozdno prometne zgradbe in naprave**

Posebna pozornost je posvečena izgraditvi modernih gozdnih komunikacij, zlasti kamionskih cest in žičnic ter nabavi potrebnih prometnih sredstev, zlasti kamionov. Z izgraditvijo ustrezne mreže gozdnih prometnih naprav nam bo mogoče zajeti vse, tudi najbolj oddaljene gozdne predele, kjer danes les gnije in kjer propada ta dragocena surovina za našo lesno industrijo. Z znižanjem prevoznih stroškov bomo omogočili uporabo sto tisočev kubičnih metrov gozdnih odpadkov, ki sedaj ležijo neizkoriščeni v gozdovih. Zajeli bomo z novimi gozdno-prometnimi napravami vse tri sektorje, to je državnega, združenega in privatnega, omogočili gojitev, varstvo in izkoriščanje ter tako znatno dvignili vrednost vseh gozdov in s tem vrednost imovine našega ljudstva.

Razen tega se bomo s smotrnim polaganjem tras gozdnih komunikacij vključili v celotni cestni sistem in tako doprinesli k boljšemu razvijanju prometa v republiki. Obenem bomo lahko skozi vse leto dovažali iz gozdov les na lesne obrate, kar je bilo dosedaj nemogoče, zlasti v gozdnih predelih, kjer smo bili odvisni od vremenskih razmer.

Zgradili bomo tudi potrebna poslovna stanovanjska in gospodarska poslopja, zlasti pa nujno potrebne hiše za gozdne delavce in delavce zaposlene pri lesni industriji. Gozdni delavci, ki živijo ločeno od svojih družin in daleč od naselij, so največkrat prebivali v raznih zaklonih in najprimitivnejših kočah, ki niso bile dostojne delovnega človeka. V petletnem planu je predvidena gradnja delavskih hiš, ki bodo ustrezale vsem higijenskim potrebam gozdnih delavcev.

### **Lesna industrija**

Lesna industrija v Ljudski republiki Sloveniji je zelo razdrobljena in v takem stanju nam ne daje pogojev za izvedbo uspešne racionalizacije v upravljanju in proizvodnji. V petletnem planu je v prvi vrsti predvidena koncentracija proizvodnje v 22 industrijskih bazenih, dočim se sedanja proizvodnja še vrši v 88 manjših bazenih. Določitev večjih industrijskih bazenov je tesno povezana z gradnjo gozdnoprometne mreže.

Izgraditev lesne industrije, skoncentrirane v 22 industrijskih bazenih, se bo izvršila postopno, in to z rekonstrukcijo in racionalizacijo obstoječih žag ter z gradnjo novih obratov. Prednost racionaliziranih obratov in mehaniziranih novih obratov bo v popolnejši manipulaciji z lesom, pocenitvi stroškov proizvodnje, v štednji z delovno silo, v zbiranju znatne količine odpadkov, ki se sedaj brez koristi izgubljajo. Za krajevne potrebe naselij bodo tudi v bodoče delale manjše žage.

V naši prvi petletki predvidevamo dva kombinata lesne industrije v ljubljanskem in novomeškem bazenu. Na glavnih obratih navedenih kombinatov, to je tovarni vezanih plošč, zabojarni, sodarni in v tovarni stavbnega pohištva predvidevamo vrednost končnih produktov, razen zabojev in sodov, v višini 124 milijonov dinarjev, dočim se sedanja vrednost proizvodov iz iste predelane surovine (deloma žagan les, deloma vezane plošče) ceni na 30 milijonov dinarjev.

### **Gozdno lesno združenstvo**

Danes je zajetih v 47 produktivnih zadrugah okrog 100.000 ha gozdov, to je 12 odstotkov skupne gozdne površine Ljudske republike Slovenije. Zdrušnih članov je okoli 5400. Akoravno se pojavljajo spekulativne in profitarske tendence pri nekaterih zadrugah, vendar one bistveno doprinašajo k izvedbi proizvodnega plana.

V tej petletki bomo dosegli povečanje od gozdno lesnih zadrug zajete površine gozdov vsaj za 100 odstotkov, to je dvignili jo na okrog 200.000 ha.

Ker stojijo mali kmečki gozdni posestniki po večini ob strani in tudi gozdni in lesni delavci ter vozniki tvorijo le nezatno število članov, moramo sčasoma vpeljati v gozdno-lesne zadruge vse delovne ljudi, ki se udeležujejo v združnem lesnem gospodarstvu.

Urediti je treba nepravilen odnos zadrug do državnega sektorja; to je zadruge nasloniti na državni sektor. Državni in združni gozdni in lesni sektor se morata dopolnjevati med seboj pri svojem delu za izvedbo petletnega plana. Uvesti moramo strokovno upravo v združnih gozdovih. Zato moramo vzgojiti primerno število strokovnega kadra v tečajih, v šolah za izobrazbo združnih gozdarjev. Prvi tečaj se je letos že začel.

#### **Ureditev hudournikov**

V naši republiki imamo nešteto hudournikov in plazov, zlasti na območju Save, Kamniške Bistrice, Savinje, Dravinje, Krke, Meže in na območju Ljubljanskega barja. Ti hudourniki in plazovi ogrožajo železnice, ceste, plodna zemljišča, ponekod pa tudi zgradbe in cela naselja. V prejšnjih časih niso posvečali dovolj pozornosti zgradbi hudournikov, zlasti pa so bila ta dela zanemarjena med okupacijo. Tudi za reševanje tega vprašanja, ki je izredne važnosti, je v petletnem planu predvidena obsežna akcija, ki nam zagotavlja, da bomo s sistematičnim delom zajezili nevarno delovanje hudournikov. Uredili bomo vsaj polovico hudourniških registriranih območij.

#### **Vzgoja kadrov**

Med najbolj perečimi vprašanji gozdarstva in lesne industrije je danes prav gotovo pomanjkanje kadra, ki ne zadošča niti kvantitativno niti kvalitativno. Zato posveča ministrstvo temu vprašanju posebno skrb in se še sedaj izvršeno delo niti od daleč ne da primerjati s stanjem pred osvoboditvijo, ker je bilo to vprašanje v stari Jugoslaviji popolnoma zanemarjeno. Vse, kar imamo, je ustvarjeno na novo in izvršeno na novih osnovah.

Za vzgojo novega kadra in za dvig vsega kadra skrbi ministrstvo z gozdarskimi in lesnimi šolami, s prirejanjem tečajev, z izdajanjem strokovnih brošur, priročnikov in mesečnega lista. Nekvalificirane gozdne in lesne delavce bomo usposobili v kvalificirane s strokovnimi tečaji na terenu in v obratih. Gozdna gospodarstva so že začela s takimi tečaji, ministrstvo pa pripravlja sistematično praktične tečaje z instruktorji, ki so se pričeli že letos. Do leta 1951. računamo na 5000 delavskih tečajnikov. Srednji gozdarski in lesni kader bo vzgojen na gozdarskih in lesnih šolah v Ljubljani, Mariboru in Postojni. Prvi dve šoli sta bili ustanovljeni v začetku leta 1946., v Postojni pa bo šola ustanovljena to jesen. Šolski ustroj je popolnoma nov in je pretrgal s tradicijo starega šolstva ter zagotavlja selekcijo nižjega srednjega kadra, logarjev in lesnih delavcev. Prav tako je zagotovljena selekcija višjega srednjega kadra gozdarjev, lesnih poslovodij, gozdarskih in lesnih tehnikov in nižjega srednjega kadra, logarjev in manipulantov. V prvi petletki bodo dale šole najmanj 600 absolventov. Pri vzgoji tega kadra je poudariti zlasti pomembnost praktičnega pouka pri šolskih gozdnih gospodarstvih, ki bodo osnovana v začetku leta 1948. Vzgoja inženirjev-šumarjev je poverjena univerzam v Zagrebu in Beogradu. Ministrstvo bo posvečalo temu kadru iz Ljudske republike Slovenije vso skrb.

#### **Znanstveno delo v gozdarstvu**

Nujno je, da se gozdno gospodarstvo v čim večji meri usmerja na osnovi znanstvenih izsledkov. S to nalogo je zadolžen Gozdarski institut, ki je bil



ustanovljen v letošnjem letu. Med petletko bomo zgradili in organizirali inštitut z laboratorijem v Ljubljani, na terenu pa postavili raziskovalne postaje in položili raziskovalne plošče.

Naloge gozdarskega inštituta v okviru petletnega načrta so spremljati ekonomsko in strokovno-tehnično petletni proizvodni načrt gozdarstva ter z raziskovalnim delom dati znanstvene temelje za njegovo uresničenje. Gozdarski inštitut bo nadalje ustvaril znanstvene temelje.

Tako pomeni plan vse v vsem ogromen napredek za naše kmetijstvo in naše gozdarstvo.

## **LIDIJA ŠENTJURC**

**minister za prosveto vlade LRS**

Tovariši in tovarišice, ljudski poslanci! Ko se danes Slovenci pridružujemo ostalim bratskim narodom in republikam, ki so že sprejele svoje republiške plane, ko konkretiziramo naš petletni plan v okviru zveznega plana, si postavljamo med osnovnimi nalogami tudi nalogo, dvigniti na temeljih povečane gospodarske moči slovenskega naroda in povečane blaginje delovnega ljudstva raven nacionalne kulture slovenskega naroda.

Analiza našega plana in perspektive razvoja proizvodnih panog, ki so jih že obravnavali drugi tovariši, kažejo, kako se bo dvignil narodni dohodek in gospodarska baza naše republike, kar znova dokazuje spremenjene pogoje za razvoj nacionalne kulture in prosvete vsake izmed republik, in Slovenije še posebej, ter znova potrjuje, da smo si Slovenci v narodno-osvobodilni borbi priborili resnično nacionalno svobodo, da je nova Jugoslavija zaščitnica svobode in napredka vsakega jugoslovanskih narodov.

V preteklosti smo se morali Slovenci boriti za najelementarnejše materialne pogoje za razvoj slovenske kulture in prosvete. Drobtinice, ki so padale z mize hegemonističnih klik za našo kulturo in prosveto, so bile nekaka nagrada za nenačelno in kompromisarsko politiko slovenskega meščanstva, ki je rodila hlapčevske nature in privrženca vsakokratnih režimov. Ti so spretno izkoriščali obljube o ustanovitvi in grožnje o ukinitvi nekaterih kulturnih institucij, n. pr. univerze — za kovanje svojih političnih kapitalov. Danes pa že samo s tem, da si nalagamo v petletki dvig gospodarstva in tehnike v Sloveniji, okrepitev in razvoj socialističnega sektorja narodnega gospodarstva in s tem dvig splošne blaginje delovnega ljudstva vseh treh sektorjev gospodarstva, postavljamo nalogo širše in višje izobrazbe ter dvig kulturne ravni in prevzgoje najširših ljudskih množic, ker je od njihovega znanja, od njihove politične zavesti in predanosti svoji domovini v največji meri odvisna izvedba nalog petletnega plana.

Naš celotni plan in njegovo izvedbo oslanjamo na stopnjo našega doseganega razvoja; zato je jasno, da vse naloge naše prosvetne politike gradimo na že doseženi razvojni stopnji naše kulturne in prosvetne ravni. V Sloveniji, kjer je industrializacija in elektrifikacija relativno visoko razvita, kjer so pridobitve moderne tehnike dostopne tudi že najširšim slojem prebivalstva, kjer je tudi že v poljedelstvu stroj postal dober tovariš našemu kmetu, kjer je tradicija ljudskoprosvetnega dela živa in nepismenost likvidirana, se seveda postavljajo večje naloge za dvig kulturne ravni kot v nekaterih drugih republikah, kjer morajo šele premagati najtežjo dediščino preteklosti — nepismenost. Zato

tudi v naši republiki problem vzgoje novih strokovnih kadrov ne bo zahteval toliko energij kot v zaostalejših republikah; nalaga pa nam prav to dejstvo obveznost, pomagati s strokovnimi kadri drugim republikam, dokler ne bodo same vzgojile v dovoljni meri svojih kadrov. Zato pa je nujno stopnjevati našo borbo s partikularističnimi tendencami, ki jih še nismo premagali, in vzgajati naše slovenske ljudi k resnični predanosti Jugoslaviji, katerim bratstvo in enotnost naših narodov ni in ne more biti prazna fraza, ampak živo dejanje za premagovanje gospodarske in kulturne zaostalosti.

Kakšne so torej naloge in perspektive, ki jih plan nakazuje oziroma tudi že uzakonjuje za našo prvo prosvetno politiko v prvi petletki?

1. Reorganizirati vzgojo predšolske mladine in zlasti pri industrijskih podjetjih, proizvodnih, zlasti kmečko-obdelovalnih zadrugah ustanoviti in organizirati domove igre in dela, ki bodo za razliko od dosedanjih otroških vrtcev sprejemali predvsem otroke zaposlenih mater, ki bodo nudili otrokom drugi dom in vso oskrbo v času matrine zaposlenosti in matere tako razbremenili skrbi za otroka v času odsotnosti. Na drugi strani pa bomo s pravnimi pedagoškimi prijemi, z delom in igro ter bivanjem in prilagojevanjem kolektivu ter ob pomoči naši stvarnosti in ljudstvu predanih vzgojiteljev vzgojili osnove za razvoj temeljnih lastnosti dobrega državljana Titove Jugoslavije. Življenje in delo v kolektivu bo vzgojilo v otroku smisel za dolžnosti do skupnosti, ga vzgajalo k medsebojni pomoči in ljubezni do tovarišev, do svojega zmagovitega naroda in svoje domovine, hkrati pa mu omogočilo nemoten individualni razvoj. Vzgojili bomo osnove za razvoj človeka, ki bo znal spoštovati in čuvati pridobitve narodno-osvobodilne borbe, jih razvijati in tudi braniti v primeru ogroženosti; človeka, ki mu bo delo veselje, čast in ponos, ki bo znal ustvarjalno graditi svojo domovino; novatorje in udarnike, ki bodo sposobni samostojno misliti in izboljševati pogoje, metode in oblike dela, ki bodo sposobni s socialističnim tekmovanjem dvigati produkcijo in zniževati stroške produkcije, ki bodo sposobni graditi socializem; človeka, ki se bo pa tudi znal veseliti življenja, uspehov svojega dela in dela svojih tovarišev in znal uživati pridobitve kulture.

2. Izvesti in izpopolniti takšen sistem naših šol, ki bo v maksimalni meri omogočil učencem normalen prehod iz nižje na naslednjo višjo stopnjo. V naši republiki je sedemletna šolska obveznost že izvedena, vendar je zaradi različne stopnje v organizaciji osnovnih šol nivo izobrazbe zelo različen. V mestih in večjih krajih, kjer so višje organizirane šole, je nivo izobrazbe višji, na kmetih pa zaradi velikega števila nižje organiziranih šol — eno-, dvo- in trirazrednic občutno zaostaja za nivojem pet- in večrazrednic. Zato predvideva plan novo rajonizacijo šolskih okolišev, kar bo zlasti treba upoštevati pri gradnji in obnovi šolskih stavb, tako da bomo z investicijami 441 milijonov dinarjev za osnovne šole in gimnazije, sicer v glavnem obnovili predvojno število učilnic, vendar obnavljali in gradili tako, da bomo v vseh večjih centrih šolskih okolišev zgradili take stavbe, v katerih bomo lahko organizirali višje organizirane sedemletne osnovne šole, tako imenovane sedemletke, katerih je v tej petletki predvidenih 256. V sedemletkah bomo postopno uvajali učno snov in načrt, kakršen velja za nižje gimnazije, in izvedli princip predmetnega pouka. Na ta način bomo z mrežo nižjih gimnazij in sedemletk omogočili 75 odstotkom naše šoloobvezne mladine stopnjo izobrazbe nižje srednje šole. Zato se bo tudi že z novim šolskim letom osnovala višja pedagoška šola v Ljubljani, ki bo poleg rednih slušateljev sprejela tudi 400 gojencev iz vrst osnovnošolskih učiteljev, ki si bodo kot izredni slušatelji lahko pridobili kvalifikacijo nastavnika za pouk na nižjih gimnazijah in sedemletkah. Že samo to dejstvo, da bomo 75 odstotkom šoloobvezne mladine zagotovili rang izobrazbe

nižje srednje šole, kar pomeni, da bo leta 1951. obiskovalo nižjo gimnazijo in sedemletke blizu 50.000 dijakov, za razliko od leta 1939., ko je posečalo nižje gimnazije in meščanske šole 19.438 dijakov, in da se bo število absolventov nižjih gimnazij in sedemletk od 2467 leta 1939. dvignilo postopno na približno 15.000, zgovorno govori, v kaki meri se bo izobrazbena in kulturna raven našega ljudstva dvignila. Če pa prištejemo k temu še to, da bo tem 15.000 absolventom možno nadaljevati študij na srednjih strokovnih šolah in višji gimnaziji ter da jim bo omogočen in zagotovljen prehod na univerzo, pa vidimo, da bo že ta prvi petletni plan ustvaril neslutene pogoje za dvig splošne in strokovne izobrazbe širokih ljudskih množic. Ta sistem našega šolstva bodo dopolnile že lani ustanovljene večerne delavske gimnazije za kadre, ki so že v produkciji in ki so že v letošnjem šolskem letu pokazale odlične uspehe. Od 1699 vpisanih delavcev in nameščencev v začetku leta jih je vztrajalo do konca leta 1045, od katerih jih je uspešno dovršilo različne razrede gimnazije in naredilo izpite po dosedaj znanih podatkih okrog 67 odstotkov, kar pomenja v primeru z ucnim uspehom na rednih gimnazijah, ki znaša letos 71.4 odstotka ob zvišanem kriteriju glede na obvladanje učne snovi, brez dvoma lep uspeh. Hkrati pa pomenjajo večerne gimnazije nov prispevek k dvigu splošne izobrazbene ravni naših delovnih ljudi, ki skušajo nadoknaditi pomanjkljivo izobrazbo, oziroma si zagotoviti možnost razvoja in visokošolskega študija, za katerega jih je Jugoslavija zato, ker so bili otroci revnih staršev, opeharila. Z ustanovitvijo delavskih fakultet, ki so predvidene že v bližnji bodočnosti, pa bo dograjen sistem institucij za šolanje ljudi iz produkcije, ki bo zlasti novaterjem in udarnikom omogočil dostop na univerzo, s čimer bomo pomladili naš inteligentni, zlasti tehnični kader z novimi ljudmi, ki bodo zrasli iz tovarn in delovnih zadrug, ki bodo v največji meri garantirali uspešen spopad z ostanki stare mentalitete, ki bodo s svojim delovnim poletom omogočili sprostiti vse možnosti razvoja proizvodnih sil.

3. Do konca organizirati in sistemizirati naše strokovne šole. Visok nivo splošne izobrazbe bo omogočil organizacijo takih strokovnih šol, ki bodo predpostavljale izobrazbo nižje gimnazije, dajale izobrazbo ranga višje gimnazije in tudi omogočile prehod na ustrezajoče fakultete na univerzi. Za prehodno dobo bomo sicer še organizirali široko mrežo raznih strokovnih tečajev, da bomo vzgojili novih 45.000 kvalificiranih delavcev, ki jih plan predvideva. Te bomo rekrutirali v tečaje iz dosedanjih polkvalificiranih delavcev, oziroma z rednim učenjem učencev v gospodarstvu (vajencev) in šolanjem v strokovno-nadaljevalnih šolah ter s pravilnim usmerjenjem zadostnega števila učencev v industrijske šole. Nujno bo zato treba v najkrajšem času odpraviti pomanjkljivost šol za učence v gospodarstvu, zagotoviti redno posečanje pouka, ki je v teh dveh letih zaradi brezvestnosti nekaterih mojstrov bilo še vedno pomanjkljivo in neredno. Od 11.900 skupnega števila učencev v gospodarstvu, od katerih bi moralo posečati tako imenovane strokovno-nadaljevalne šole 10.500, je v šolskem letu 1946-47 ostalo brez pouka 1400 učencev. Najlaže bomo odpravili vse te pomanjkljivosti, če bomo uvedli princip strnjenegega pouka v trimesečnih šolah za učence v gospodarstvu, ki so se v nekaterih panogah, n. pr. za gradbeno stroko, izredno dobro obnesle. Tako bomo zagotovili šolanje vsem učencem v gospodarstvu, tudi tistim, ki se učijo pri mojstrih v najoddaljnejših vaseh, zagotovili kvalitetni pouk, tesnejšo povezavo prakse s teorijo, boljšo izbiro vzgojiteljskega kadra in smotnejšo vzgojo, ki jo bo taka šola, zgrajena na internatski osnovi in ob krepki organizaciji aktiva LMS laže vršila. Z investicijami 335 milijonov dinarjev, ki jih predvideva plan za šolanje nižjih in srednjih strokovnih kadrov, bomo zgradili poleg industrijskih šol in šol za učence v gospodarstvu novo srednjo tehnično šolo,

izpopolnili srednje gospodarske, kmetijske, zdravstvene in druge strokovne šole in na ta način vzgojili novih 8000 srednjih strokovnih kadrov in v teh šolah dvignili kvaliteto izobrazbe.

4. Plan predvideva novih 2100 višjih strokovnih kadrov in investicije 237 milijonov dinarjev za izpopolnitev slovenske univerze. Ljubljanska univerza, ki je bila ustanovljena leta 1919., je prav za prav ves čas svojega obstoja v stari Jugoslaviji trepetala nad svojo usodo. Akcije za njeno izpopolnitev, proti ukinitvi posameznih fakultet, za univerzitetno knjižnico itd., torej za prosvetne in kulturne institucije, so v letih stare Jugoslavije dobile značaj borbe, ne samo študentov, ampak vseh demokratičnih ljudskih množic za osnovne nacionalne pravice, proti hegemonističnim tendencam in klikam protinarodnih in protiljudskih režimov. Zato ni nič čudnega, če stojimo danes, ko se je število študentov dvignilo od 1542 leta 1939. na 2914 leta 1946-47, ko bi morali prvenstveno dokončati in izpopolniti organizacijo, sistem in učni načrt fakultetnega študija, pred problemom prostorov za naše fakultete, ki je najbolj na tehnični, a tudi na drugih fakultetah enako pereč. Zaradi pomanjkanja prostorov se je po podetkih dekanata tehnične fakultete zmanjšalo število slušateljev, n. pr. na gradbenem oddelku od 107 slušateljev v zimskem semestru 1945-46 na 45 slušateljev v letnem semestru letos; ali pa na elektrotehničnem oddelku od 119 lani na 61 slušateljev letos itd. Pomanjkanje prostora ima za posledico poleg drugega ogromno izgubo časa, ker slušatelji ne morejo izkoristiti časa v intervalih med predavanji, ker so vse predavalnice stalno zasedene, izostajanje od predavanj in končno malomaren odnos do obveznosti študiranja in vaj. Zato je razumljivo, da bomo večino investicij vložili v gradnje novih institutov in laboratorijev na tehnični fakulteti ter poleg agronomske fakultete zgradili še eno fakultetno poslopje. S tem, da bo šele prva petletka zgradila najpotrebnejše prostore, da je šele naša ljudska oblast, z izpopolnitvijo medicinske in tehnične fakultete, z ustanovitvijo ekonomske in agronomske fakultete, z oddelkom za farmacijo na tehnični fakulteti, izpopolnila univerzo, je prav za prav šele sedaj v novi Jugoslaviji dokončno ustanovljena slovenska univerza in so ji zagotovljeni tudi materialni pogoji za uspešno pedagoško in znanstveno delo.

Brez dvoma so v sistemu in vsebini študija na naši univerzi še mnoge pomanjkljivosti; vendar se jih, tako s prizadevanji študentov in njihove organizacije, kot s prizadevanji večine profesorjev in njihove sindikalne podružnice ter medsebojnim sodelovanjem, z resno voljo zblížati in vskladiti znanstveno in pedagoško delo z nalogami izgradnje države ter našega planskega gospodarstva uspešno premaguje. Učni uspehi v letnem semestru 1946-47 dosegajo v primeri s prejšnjimi leti dobre in časovno rednejše opravljene izpite ter beležimo velik padec negativnih ocen, na drugi strani pa visok procent odličnih uspehov.

5. Naši znanosti odpira naš petletni plan široke perspektive. Treba bo vskladiti delo znanstvenikov in njihovih sodelavcev na institutih in laboratorijih Akademije znanosti, institutih univerze in raznih drugih znanstvenih zavodih pri industriji, kmetijstvu in gradnjah in s tem zagotoviti ekonomičnejšo izrabo sil ter z medsebojnim izpopolnjevanjem omogočiti in razviti široko iniciativo za dvig tehnike in znanosti. Mnogi instituti ter znanstvena društva in ustanove so pokazali že doslej velike napore v tem, da bi z znanstvenimi argumenti odgovorili na vprašanja, ki jih postavljajo konkretne naloge našega gospodarstva. Da navedem samo nekatere: hidrotehnični laboratorij na tehnični fakulteti služi s svojimi eksperimenti na modelih novih velikih hidrocentral, izpopolnjevanju gradbenih načrtov in je že do sedaj napravil neprecenljive usluge praktikom s tem, da je predvidel možnost poplavnih katastrof in dal sugestije za izpopolnitev načrtov za gradnje, n. pr. hidrocentrale na mariborskem Otoku,

stah pri Žirovnici, v Medvodah itd. Institut za raziskovanje gradbenega materiala na univerzi začasno uspešno nadomešča institut, ki ga bo zgradilo ministrstvo za gradnje v tej petletki in ki bo imel poleg drugega nalogo izvršiti poskuse za proizvodnjo novega, boljšega in cenejšega gradiva iz domačega materiala in odpadkov. Kemični in elektrotehnični institut, rudarski, metalurški in drugi oddelki na tehnični fakulteti že danes v marsičem pomagajo pri reševanju konkretnih problemov industrije. V tej petletki pa bodo prav gotovo še v večji meri pomagali ustanovam in raziskovalnim zavodom pri reševanju problemov industrije, predvsem za čim boljšo izrabo domačih surovin in odpadkov in za zamenjavo uvoznih surovin in polfabrikatov z domačimi. Treba bo proučiti pridobivanje aromatskih ogljikovodikov iz domačih surovin, rjave premoge in lignite izkoristiti za pridobivanje huminskih kislin. Ugotoviti bo treba najbolj ekonomične načine predelave in uporabe domačih surovin za proizvodnjo kemičnih sredstev za zatiranje rastlinskih škodljivcev, uporabiti moderne načine uporabe boksitov, ugotoviti metode za racionalno izkoriščanje odpadnih lužin pri pridobivanju sulfidne celuloze. Ogromne naloge bodo reševali naši geologi, ki bodo morali izvršiti potrebna raziskovalna dela za ugotovitev ležišč in rezerv koristnih izkopenin, izvršiti regionalna geofizična merjenja, podrobno geološko kartirati razna rudišča itd. Nič manj važne naloge ne stojijo pred našimi fiziki, prirodopisci, fiziologi in biologi, ki bodo lahko s svojimi raziskovanji pomagali racionalnejšemu kmetijstvu, živinoreji itd. Se posebej naj omenim važnost speleološkega instituta pri Akademiji znanosti, ki bo s svojimi raziskovanji kraških pojavov in jam koristil tudi našemu turizmu in pomagal izdelati, na primer na področju Cerkniskega jezera, načrte za melioracijska dela. Tudi arheološka raziskavanja in izkopavanja v Ptuj, Stični, v Podmobju pri Postojni in drugod, bodo opravila koristno delo in v marsičem izpopolnila naše dosedanje poglede na zgodovino, od najstarejše dobe preko rimske in staroslovanske. Pravilne metode izkopavanja, ki jih uporabljajo naši arheologi, nam poleg raznih predmetov: orodja, posoda, nakita itd., odkrivajo tudi cele naselbine in bivališča ljudi, ki nam osvetljujejo tudi življenje ljudi v preteklosti. Ne smemo podcenjevati dela naših znanstvenih delavcev, ki bodo po določenem načrtu že v letošnjem letu začeli zbirati na terenu dialektološko, topografsko in umetnostno-zgodovinsko gradivo, kakor tudi dela posameznih filoloških komisij za izdajo: Slovarja slovenskega jezika, Terminološkega slovarja — splošnega in za posamezne stroke (pravne, tehnične, medicinske itd.), Topografskega leksikona, Biografskega leksikona itd. Problemi znanstvenega dela s tem seveda niti od daleč niso nakazani, vendar osvetljuje delo, ki ga naši znanstveniki že vršijo, in naloge, ki jih bodo še reševali, in hkrati kažejo, kako lahko tudi bolj ali manj abstrakten študij povezujemo z nalogami plana in kako lahko znanost koristi domovini, razvoju njene materialne blaginje in kako se znanstvenik koristno vključuje v dela za plan in pomaga svojemu ljudstvu. Poleg konkretnega znanstvenega dela in lastnega študija pa naši znanstveniki tudi vzgajajo in pomagajo pri delu mladim znanstvenim kadrom, katere bo treba v bodoče še bolj kot doslej rekrutirati iz vrst borcev-partizanov, ki bodo lahko vnašali v raziskovalno delo ves svoj mladostni zagon in dostikrat tudi svoje učitelje pritegnili in navdušili za delo in pomoč pri izvrševanju plana in izgradnji socializma.

6. Če nakratko omenim še: investicije 80 milijonov za kino, ki bodo omogočile tehnično bazo tudi za proizvodnjo slovenskih umetniških filmov, za razširitev mreže kinoaparata, tako da bo en aparat prišel na približno 10.000 prebivalcev; investicije 88 milijonov za radio, ki bodo poleg okrepitve reletnih postaj z novo 20 kilovatno postajo v Ljubljani omogočile sprejem naših oddaj tudi izven meja naše domovine; investicije, ki bodo zagotovile produkcijo

zadostnega števila radiosprejemnikov, tako da bo sleherni vas, tovarna in šola lahko imela svoj sprejemnik.

Investicije za obnovo in gradnje zgradb za organizacijo domov ljudske kulture, rdečih kotičkov, novih knjižnic in čitalnic, mladinskih in pionirskih domov, vse to nam samo znova govori, kake materialne pogoje za dvig kulturne ravni našega ljudstva nam bo plan nudil.

Dogradili bomo moderno galerijo in uredili Narodno galerijo v Ljubljani, uredili narodne muzeje po modernih principih, ustanovili Muzej narodno-osvobodilne borbe na Ljubljanskem gradu, zgradili stavbo za državni arhiv, zlasti tudi za dokumente iz narodno-osvobodilne borbe, izpopolnili in uredili šolske prostore za umetnostne akademije, začeli graditi novo opero v Ljubljani itd.

Ali je kaj čudnega, če se po vsem tem, ko smo bežno pregledali naloge in materialne možnosti, ki jih daje plan razvoju naše kulture in prosvete, vprašamo, kako se bo plan odražal v delu naših kulturnih delavcev?

Prav tako ni nič čudnega, če odgovorimo, da bo — prav tako kot je narodno-osvobodilna borba — tudi plan prav gotovo izpodbudil naše kulturne delavce in umetnike ter prebudil in dvignil nove talente, ki bodo z novimi umetniškimi deli obogatili našo nacionalno kulturo. Nov utrip in tempo življenja in dela, ki ga je sprožil plan, bo vsekakor sprostil ustvarjalne sile naših umetnikov, jim pomagal k hitrejšemu obračunu z ostanki preteklosti, z nekritičnostjo in pomirljivostjo in jim dal sile za opisovanje in oblikovanje dela, usod in lika novega človeka, preprostega vsakdanjega tvorca in borca za novo življenje, pri katerem bodo novi rodovi iskali izpodbud za nova herojska dela in pri katerem bodo današnji ljudje našli zgled za borbo za prevzgojo in premagovanje starih usedlin. Plan bo brez dvoma resničnemu umetniku, predanemu svojemu narodu in ljudstvu, razbistril in razširil poglede, da se bo s prodorno silo ustvarjalca zazrl v svetle zarje novega sveta, ki se že kažejo na obzorju, kar mu bo tudi omogočilo, da bo z večjo prodornostjo videl korenine in klice sovražnikov, ki skušajo zaustaviti naš razvoj.

Nobenega dvoma ne more biti, da bodo te svetle perspektive dviga kulturne ravni našega ljudstva mobilizirale še bolj ko dosedaj vse ljudske sile, vse delovne množice in tudi našo inteligenco, od tehnične do vzgojiteljev, znanstvenikov, umetnikov in drugih kulturnih delavcev, jih še tesneje povezale z ljudstvom, da bomo s skupnimi, včasih tudi že težkimi napori, izvojevali novo etapo v naši borbi za svobodo, bitko za izpolnitev in prekoračenje plana.

## **MARIJAN BRECELJ**

podpredsednik vlade LRS

Z govorom predsednika vlade, z ekspozicijem predsednika planske komisije in z nastopi industrijskega, kmetijskega in prosvetnega ministra je vlada v glavnih točkah obrazložila in utemeljila predlog petletnega plana. Potrebno je na kratko dotakniti se še vprašanja planske evidence in kontrole in vprašanja gospodarstva naših mestnih in okrajnih odborov.

### **Brez dnevne evidence in kontrole ni mogoče pričakovati uspeha**

V pogledu evidence in kontrole bi rad poudaril osnovne misli referata tov. Kidriča, ki ga je imel pred zvezno skupščino ob priliki sprejemanja obče-državnega plana in bi rad to misel apliciral na naše slovenske prilike.

Izvajanje našega celotnega republiškega plana je in bo odvisno od izvajanja našega proizvodnega plana, prvenstveno seveda industrijskega. Moramo

samo kritično ugotoviti, da Slovenija za izvajanje svojega proizvodnega plana še ni storila vsega. So sem in tja primeri, da se v tej ali oni gospodarski panogi, v tej ali oni tovarni začasno oteži produkcija. Toda to še zdaleč niso razlogi, ki bi nam onemogočali izvesti in celo preseči naš letošnji produkcijski plan, kakor tudi proizvodnjo v naših bodočih letih. Nasprotno, ugotoviti moramo, da je celotni sistem tako v naši produkciji kot v financah že v toliki meri izgrajen in v praksi preizkušen, da nam mora v vsakem pogledu olajševati splošno gospodarsko delo in zviševati produkcijo. V današnjem položaju smemo mirno reducirati skoraj vse razloge in težave, ki jih navajamo v opravičilo neizvrševanja našega proizvodnega plana na nas same, tako na gospodarsko-operativna vodstva v vseh stopnjah, kakor tudi na naše sindikate.

Vsakomur, ki danes s čutom odgovornosti izvršuje kakršno koli gospodarsko nalogo v naši produkciji, je postalo jasno, da brez dnevne evidence in kontrole ni mogoče pričakovati uspeha. Mi sicer imamo organizirano dnevno evidenco v vseh najvažnejših proizvodnih nalogah, toda ta evidenca ni še v zadostni meri operativna, to se pravi, ni taka, da bi na podlagi nje mogli takoj in neposredno poseči v izboljšanje proizvodnje.

Na pobudo zvezne vlade je tudi pri predsedstvu naše slovenske vlade organiziran poseben organ, to je oddelek za gospodarsko koordinacijo. Njegova naloga je organizirati evidenco vsega gospodarskega dogajanja v naši republici, predvsem pa dnevno evidenco o naši industrijski proizvodnji, finančnem poslovanju in izvrševanju plana kapitalne izgradnje. Druga njegova naloga je, da z organizacijo dispečerske službe izvršuje v republiškem obsegu potrebne poseže v pogledu razmeščanja delovne sile, razdeljevanja fondiranega in kritičnega materiala, izvaja ukrepe, ki so potrebni za koordinirano izvrševanje našega proizvodnega, investicijskega, izvoznega in uvoznega ter finančnega plana. Enaka organizacija gospodarske koordinacije, evidence in dispečerske službe je izvedena v vseh naših gospodarskih ministrstvih in ustanovah. Kakor rečeno, mi imamo organizirano našo evidenčno službo po ministrstvih, ustanovah in na Predsedstvu vlade, in to že precej detajlno. Iz nje je razvidna dnevno naša produkcija v vseh industrijskih obratih republiškega pomena, tako v količinskih kakor tudi v vrednostnih pokazateljih, pregled izvrševanja investicijskega plana. Imamo dnevni pregled nad potrošnjo goriva in elektrike, dnevni pregled nad številom zaposlene delovne sile, pregled delovne discipline, pokazatelje produktivnosti dela, evidenco o našem proizvodnem planu lesa, o tem, kako izvršujemo naš izvozni plan, o tem, koliko prometnega davka priteče dnevno v blagajno, koliko republiških davčnih dajatev, koliko dobičkov v naša podjetja in tako dalje. Toda ta naša evidenca še ni popolna, ne temelji še na utrjenih normah, zato tudi še ni mogoča popolna kontrola nad izvajanjem proizvodnega plana. Smemo sicer trditi, da je v glavnem pri nas odpor proti novemu gospodarskemu sistemu, ki se mora odražati prav v eksaktni evidenci in kontroli, v glavnem zlomljen, ni pa še do kraja. Prav na vprašanju dosledne operativne evidence in kontrole moramo odpraviti v naših ljudeh tisto staro miselnost, ki povzroča nepotrebne ovire in težave ter zavira tempo našega dela. Marsikje se skrivajo rezultati izvrševanja plana, kakor da je to stvar na primer samo direktorja ali stvar nekega ožjega kroga izbrancev. Nel Evidenca nad izvajanjem plana je stvar javnosti. Vsaka gospodarska ustanova, tovarna, gradilišče, zadruha itd., mora imeti pregled, kako izvršuje plan, javno izobešen, ker le taka evidenca omogoči potrebno kontrolo širokih ljudskih množic nad izvrševanjem plana in obenem predstavlja najboljšo mobilizacijo za plan sam. Naša vlada smatra zato za eno osnovnih svojih nalog, da v našem gospodarstvu, predvsem pa v naši proizvodnji, do kraja izvede sistem operativne evidence in kontrole, da uvede za izpolnitev plana vse tiste metode dela, ki so v glavnih

črtah vsebovane v čl. 3. zakonskega predloga o petletnem planu. Našim ministrom, predsednikom in tajnikom ljudskih odborov, generalnim direktorjem in direktorjem upravnikom, tajnikom in delovodjem, vsem gospodarskim operativnim voditeljem in vsakemu poedincu v delovnem procesu se postavlja naloga planske razdelitve dela in hkrati dnevne evidence in kontrole kot zakon, ki ga je treba do kraja in brez ugovora izpolnjevati. To je garancija izpolnitve in prekoračenja plana, to je garancija boljše bodočnosti delovnega ljudstva.

**Mestni in okrajni ljudski odbori naj na svojem področju vzamejo upravo in gospodarstvo v svoje roke**

Drugo vprašanje so naši mestni in okrajni ljudski odbori. Jasno je, da ne moremo govoriti o uspešnem izvajanju petletnega plana, če ne bo ukrenjeno vse potrebno, da se naši mestni in okrajni ljudski odbori v celoti vanj ne vključijo, če ne bodo prav naši ljudski odbori vsak na svojem področju postali tisti organi naše ljudske oblasti, ki bodo mobilizirali vse ljudske in materialne sile za izpolnitev plana.

Nedvomno je marsikdaj upravičena kritika, ki jo dnevno slišimo, da ljudski odbori ne izvršujejo zadovoljivo svojih nalog. Razlogi za to niso samo subjektivnega, ampak tudi objektivnega značaja. Razumljivo je, da je morala biti v prvem času vsa skrb posvečena konsolidaciji notranjih prilik države kot celote, njeni zunanji moči in ugledu; nadalje osnovni organizaciji ljudskih republik. Nato je bilo potrebno, da se je utrdil in preizkusil novi gospodarski sistem. Ko so tako v vsedržavnem in republiškem merilu izvršene osnovne naloge, ko je dan okvir in organizacijska oblika naši obči politični ureditvi in posebej gospodarstvu, smo prišli v fazo, ko moremo uspešno prenesti tak naš gospodarski sistem in te izkušnje v naše ljudske odbore in jim tam najti ustrezajoče organizacijske oblike. Kakor je bilo v prvi dobi nujno potrebno marsikje centralistično urejati stvari prav zato, da se je utrdil enotni sistem in da so se ustvarili pogoji za njegovo izvajanje, tako bi bilo pri sedanji stopnji razvoja škodljivo s takim centralizmom nadaljevati. Prišel je čas, da se naši mestni in okrajni odbori osamosvoje, da dejansko prevzamejo na svojem področju upravo in gospodarstvo v svoje roke, da postanejo dejansko izvrševalci ljudske oblasti na svojem teritoriju. Dosedanji način, ko so ljudski odbori pretežno izvrševali le naročene naloge višjih organov, mora prenehati.

Prehod k upravni in gospodarski osamosvojitvi naših mest in okrajev mora predstavljati prav prehod na njihovo plansko gospodarstvo. Utrditev mest in ljudskih odborov v gospodarskem pogledu bo šele omogočila izvrševati naloge s področja obče politike, prosvete, zdravstva, socialne zaščite itd. Organizacija lastne lokalne industrije, organizacija proizvodnje v vseh panogah gospodarstva, graditev komunikalnih naprav, graditev stanovanj in prosvetnih ustanov, vse to so naloge, ki se danes brezpogojno postavljajo pred naše ljudske odbore, to so naloge, od katerih izpolnitve je odvisna življenjska moč naših ljudskih odborov. Pogoji za razvoj ljudskih odborov so danes dani. Gospodarski sistem, ki se izvaja po vsej državi in v vsaki republici v okviru republiškega gospodarstva, mora biti osnova tudi za vodstvo gospodarstva v naših ljudskih odborih. Naša vlada bo te dni izdala uredbo o akumulaciji, cenah ter o delitvi dobičkov za podjetja lokalnega značaja, tako da bo tudi v pravnem pogledu dana osnova za poslovanje lokalne industrije. Preko 1100 srednjih in manjših industrijskih podjetij in obratov je že danes v upravi ljudskih odborov in vlada pripravlja nadaljnje ukrepe, da se še več podjetij, ki so danes v republiški upravi, prenese v upravo ljudskih odborov. Ustanovljeno je ministrstvo za komunalne zadeve v glavno nalogo, da kot poseben resor v naši vladi skrbi za razvoj in okrepitev



lne proizvodnje in komunalnega gospodarstva sploh. Predlog zakona o petm planu, ki ga imamo pred seboj, je posvetil posebno pažnjo gospodarskemu razvoju naših mest in okrajev. V okviru številnih ukrepov, ki jih predvideva, so ljudski odbori deležni preko 1 milijarde investicijske vsote, in to 522 milijonov za izgraditev in razvoj lokalne industrije, 480 milijonov za gradnjo komunalnih naprav. Na teritoriju glavnega mesta Ljubljane bo iz republiških virov investirana vsota preko 4 milijarde. Razumljivo je, da bodo številne investicije, ki so vsebovane v planu naših ministrstev in osrednjih ustanov, šle v direktno korist naših ljudskih odborov, tako investicije iz kmetijstva, gozdarstva, prosvete, zdravstva, socialnega skrbstva itd. S strani republike in njene vlade so tedaj izvršeni vsi potrebni ukrepi in dana je zadostna materialna baza za hiter in uspešen razvoj naših mest in okrajev.

Sedanje organizacijske oblike v okrajih v marsičem ne ustrezajo več današnjim potrebam, niso več sposobne uveljaviti našega novega gospodarskega sistema. Nemogoče je z organizacijskimi oblikami, ki so v letih 1945. in 1946. morda še ustrezale tedanji stopnji našega razvoja in tedanjim nalogam, izvrševati naloge sedanjega časa. Zato pristopamo sedaj k gospodarski reorganizaciji naših okrajnih odborov. V sredi preteklega meseca se je Predsedstvo vlade na posebni gospodarski konferenci dogovorilo z okraji, da predlože novo shemo svoje gospodarske organizacije. V teku tega meseca bodo okrajni in mestni odbori skupaj z našimi osrednjimi institucijami to delo v glavnem dovršili. V tej zvezi se kot ena od osnovnih nalog postavlja organizacija okrajnih planskih komisij oziroma planskih oddelkov. Za kvalitetno sestavo teh planskih komisij in za njihovo strokovno poslovanje bodo morali naši ljudski odbori skupaj z našo vlado storiti vse potrebne ukrepe.

#### **Od iniciative mestnih in okrajnih ljudskih odborov bo odvisna boljša preskrba prebivalstva**

Poleg samostojnega vodstva lokalne industrije, kmetijstva in gozdarstva ter vodstva komunalnih poslov prihaja prav v tem času na mestne in okrajne odbore važna naloga, to je samostojna organizacija distribucije in odkupov kmetijskih proizvodov. Res je, da so povojne prilike in objektivne težave sploh v teh dveh povojnih letih v marsičem oteževale pravilno organizacijo distribucije in da preskrba in prehrana našega prebivalstva ni bila v vsem zadostna. Res pa je na drugi strani tudi to, da je bila Jugoslavija brez dvoma izmed vseh po vojni prizadetih držav tista, ki je najhitreje in najboljše rešila to vprašanje in da moremo danes ugotoviti, da pri nas ni bilo niti lakote niti resnejšega pomanjkanja. Na drugi strani pa moramo vendar iskati vzroke nezadostne preskrbe v prejšnjem še neizdelanem in ne preizkušenem sistemu distribucije. Treba pa je bilo najprej organizirati našo produkcijo, najprej utrditi naš finančni in kreditni sistem, potem je bilo šele mogoče govoriti o pravilnem sistemu distribucije. Bistvena karakteristika novega sistema je enoten državni distribucijski plan, je sklepanje direktnih pogodb med tovarnam in organi za distribucijo, je mnogo večja osamosvojitve republike v pogledu politike, prehrane in preskrbe in kar je za ljudske odbore najvažnejše, to je prenos na naše mestne in okrajne ljudske odbore celotnega poslovanja tako v pogledu distribucije racioniranega blaga, kakor v pogledu organizacije trgovine.

S to bistveno reorganizacijo v naši distribuciji postajajo mestni in okrajni ljudski odbori v resnici odločujoči organi in bo od njihove iniciative in sposobnosti odvisna naša boljša prehrana in preskrba. Danes že organizirajo naši ljudski odbori svoja samostojna trgovska podjetja, okrajne magacine, ki bodo na osnovi direktnih pogodb s tovarnam oskrbovala prebivalstvo svojega področja z racioniranimi predmeti.

Naša nova organizacija trgovinske mreže se predvsem naslanja na obstoječo mrežo nabavnoprodajnih zadrug. Nabavnoprodajne zadruge postajajo v našem sistemu tisti organ, ki naj samostojno in v celoti oskrbuje zadružnike z racioniranimi in prostimi industrijskimi in kmečkimi proizvodi. Kakor postajajo mesta in okraji v tem našem novem sistemu distribucije samostojni administrativni in operativni urejevalci prehrane in oskrbe na svojem teritoriju, tako na drugi strani samostojno prevzemajo naloge organizatorjev potrebnih odkupov na svojem terenu. Osnova so republiški odkupni plani. Stvar okrajnega odbora samega bo, da v okviru tega plana v lastni kompetenci in z lastnimi sredstvi zagotovi njegovo izvršitev. Dosedanja praksa, da so organi našega ministrstva in osrednjih organov prihajali v okraje kot direktni izvrševalci teh nalog, je hromila našo ljudsko oblast na terenu in ji jemala avtoriteto. Zato so bili tudi uspehi večkrat majhni in še ti so morali biti pogosto realizirani z različnim, večkrat manj posrečenimi administrativnimi merami.

V letih 1945 do 1946 nismo teh vprašanj zadovoljivo reševali. Vzroki so bili tako na strani kmetov kakor na naši strani. Večkrat je bil že principielen prijem sam napačen, pa tudi organizacijske oblike so bile pomanjkljive. Ugotoviti moramo, da smo letos prešli v tem pogledu v novo urejenejšo dobo. Republiški odkupni plan predvideva na eni strani tiste nujno potrebne vrste in količine poljedelskih proizvodov, ki naj zagotovijo redno preskrbo prebivalstva in industrije in ki naj krijejo potrebe izvoza. Potrebno žito, krompir, mleko in meso bo zbrano z obveznimi odkupi. Na drugi strani pa se naš odkupni plan izvršuje na osnovi prostovoljnih pogodb, ki jih sklepajo naši kmetovalci za svoje viške z državnimi odkupnimi podjetji in zadrugami. To naj v bodoče postane tista najsolidnejša oblika, na osnovi katere se bo v gospodarskem pogledu reguliral odnos kmeta kot najmočnejšega privatnega proizvajalca — do države.

Kakor hitro bo država zagotovila potrebne količine kmetjskih proizvodov za vse tiste, za katere mora skrbeti, na osnovi prostovoljnega trgovanja s kmetovalci, potem bodo odpadle vse odkupne uredbe, administrativne mere itd. Država kot najmočnejši industrijski producent bo brez dvoma tudi najboljši kupec kmetijskih proizvodov. Da se tako stanje čim prej normalizira, bodo morali tako naši kmetovalci sami kakor naše zadruge in politične organizacije napraviti potrebne zaključke.

Kako je danes? Zvezna in republiška uredba o odkupu žita, republiške uredbe o odkupu krompirja, volne, mleka, itd. so naši kmetje in zadruge sprejeli z razumevanjem na znanje in jih izvršujejo. Tudi ljudski odbori so se mnogo boljše kot prej lotili vseh poslov v zvezi z odkupom. Pozitivno je brez dvoma to, da je do danes že okrog 26.000 kmetov sklenilo prostovoljne pogodbe za viške žita. Naloga odborov je, da v celoti izvedejo ta sistem, ki na eni strani garantira našemu kmetu najsolidnejšo gospodarsko eksistenco, na drugi strani pa garantira prebivalstvu potrebno prehrano, industriji pa kmetijske surovine. Prepričani smo, da se bodo z letošnjo zgodnjo jesenjo že poznali znaki te nove organizacije, zlasti ko smo poleg žita, masti in krompirja pristopili resno tudi k reševanju oskrbe z mlekom in mesom, ki ga bomo z okrajnimi odbori in zadrugami povoljno rešili, vsaj tako upamo, v teku meseca dni.

To so stvari, na katere je želela vlada opozoriti v zvezi z gospodarstvom naših mestnih in okrajnih ljudskih odborov. Treba bo zastaviti vse sile, da se v teku letošnjega leta naši ljudski odbori usposobijo v celoti prevzeti nase vse tiste gospodarske naloge, ki jim bodo na eni strani omogočile prehod na plansko gospodarstvo, na drugi strani pa pomenile v našem splošnem merilu dvig standarda delovnega ljudstva in izboljšanje občin prilik v Sloveniji.

Approved For Release 2004/06/23 : CIA-RDP83-00415R004700130001-4

**II**

**Zakon o petletnem planu  
za razvoj narodnega gospodarstva  
Ljudske republike Slovenije  
v letih 1947 do 1951**

Approved For Release 2004/06/23 : CIA-RDP83-00415R004700130001-4

## **U K A Z**

Na podlagi 4. točke 72. člena ustave Ljudske republike Slovenije razglašajo predsedstvo Prezidija Ljudske skupščine Ljudske republike Slovenije zakon o petletnem planu za razvoj narodnega gospodarstva Ljudske republike Slovenije v letih 1947 do 1951, ki ga je sprejela Ljudska skupščina Ljudske republike Slovenije na 1. rednem zasedanju dne 8. julija 1947 in ki se glasi:

# **Zakon o petletnem planu za razvoj narodnega gospodarstva Ljudske republike Slovenije v letih 1947-51**

## **U V O D**

1. Proti okupatorskim fašističnim silam, proti ljudstvu sovražnim hegemonističnim in izdajalskim režimom stare Jugoslavije in proti izkoreninjeni domači reakciji je šlo slovensko ljudstvo ob zlomu predaprilske Jugoslavije v l. 1941 na poziv Komunistične partije Jugoslavije in strnjeno v Osvobodilni fronti v boj za osvoboditev in združitev ter za tako demokratično državno, politično in družbeno ureditev svoje domovine, v kateri bo delovno ljudstvo zaživelo človeka dostojno življenje. V trdni zvezi vseh jugoslovanskih narodov je bil osvobodilni boj zmagovito zaključen, utrjena sta bila bratstvo in enotnost naših narodov, ustvarjena je bila močna ljudska jugoslovanska armada, postavljeni so bili temelji novi ljudski oblasti in novi državni organizaciji. Slovenski narod je postal suveren, uresničil je svoje vekovne težnje in se kot narod s svojo lastno državno organizacijo vključil v resnično domovino vseh jugoslovanskih narodov, v Federativno ljudsko republiko Jugoslavijo.

2. Kakor je bil osvobodilni boj slovenskega ljudstva uspešen zato, ker je bil vključen v enotno borbo vseh jugoslovanskih narodov, tako je bila zgraditev države, obnova porušene domovine, utrditev političnega reda in narodnega gospodarstva uspešna zato, ker so jugoslovanski narodi tudi po vojni skupaj obnavljali in gradili. V dobi dveh povojnih let so bili ustvarjeni vsi temelji za nov družbeni red. Z učvrstitvijo ljudske oblasti, z agrarno reformo in nacionalizacijo bank, industrije in veletrgovine je bil zadan smrtni udarec ostankom sistema izkoriščanja človeka po človeku. Bil je ustvarjen po svoji vsebini socialistični državni sektor in bil okrepljen v taki meri, da je postal skupaj z ljudskim združenjem usmerjevalec vsega narodnega gospodarstva. Z vsem tem so ustvarjeni vsi potrebni pogoji za socialistično graditev narodnega gospodarstva, za graditev socializma v naši domovini.

3. Delovne množice Jugoslavije so z enakim junaštvom in požrtvovalnostjo kakor v vojni tako tudi v dobi po osvoboditvi, izgrajevale svojo državo, jo gospodarsko obnavljale in jo krepile. Zahvaljujoč njihovi predanosti in delov-

poletu je bila ustvarjena možnost prehoda v plansko gospodarstvo. Zaradi tega in ker je vlada Ljudske republike Jugoslavije v dobi 1945—1947 pripravila vse potrebne organizacijske in materialne pogoje za ta prehod, so mogli narodi Jugoslavije 28. aprila 1947 sprejeti v svoji Ljudski skupščini zakon o petletnem planu za razvoj narodnega gospodarstva FLRJ v letih 1947—1951.

4. Z investicijami za dvig industrije in elektrifikacije, za dvig kmetijstva, gozdarstva in stavbarstva, prometa in trgovine, za dvig prosvete, znanosti in umetnosti — v znesku 278 milijard dinarjev, z dvigom tehnike in uvajanjem modernih znanstvenih metod v produkcijo, s širokim in intenzivnejšim šolanjem kadra, z dvigom delovnega poleta, delovne discipline, samoiniciative, tekmovanja in novatorstva — bodo izpolnjene velike naloge prvega občedržavnega petletnega plana:

odpravljena bo gospodarska in tehnična zaostalost države, okrepljena bo njena ekonomska in obrambna moč, okrepi se bo socialistični sektor narodnega gospodarstva in splošno blagostanje delovnega ljudstva v državnem, združenem in privatnem sektorju se bo dvignilo. Z izvedbo zveznega petletnega plana bo visoko dvignjena ekonomska in kulturna raven države kot celote in vsake ljudske republike posebej.

5. Realizacija investicij občedržavnega plana na ozemlju LR Slovenije bo služila napredku vsega slovenskega ljudstva. Zvezne investicije v rudarstvo, elektrifikacijo in industrijo v znesku 14 milijard dinarjev bodo dvignile industrijski značaj Slovenije, obenem pa ustvarjale kmetijstvu in obrtništvu boljše pogoje razvoja. Investicije v promet v znesku blizu 5 milijard bodo v znatni meri dvignile gospodarsko raven Slovenije in bodo med drugim — zlasti dvignile razvoj turizma v Sloveniji. Zvezne investicije v stanovanjski fond v znesku blizu 2 milijard dinarjev bodo okrepile stanovanjski fond v Sloveniji in dvignile standard prebivalstva. Ostale zvezne investicije v obče kulturne namene posebno v zdravstvo in v fizikulturo, bodo znatna pomoč k dvigu duhovne in telesne moči slovenskega ljudstva.

6. Skupna osvobodilna vojna jugoslovanskih narodov proti fašizmu, imperikalizmu in domači reakciji in pravilna rešitev nacionalnega vprašanja je omogočila slovenskemu ljudstvu lastno državno organizacijo, družbeno in kulturno obnovo ter organizacijo in krepitev lastnega republiškega gospodarstva. Zato sprejema Ljudska republika Slovenija, zastopajoč načelo enotne jugoslovanske gospodarske politike, v okviru občedržavnega plana svoj republiški petletni plan za dobo 1947—1951. Ta svoj plan in njegovo izvedbo oslanja Ljudska republika Slovenija na stopnjo svojega dosedanjega razvoja in na mobilizacijo vseh ljudskih in materialnih virov. Enotnost vsega delovnega ljudstva Slovenije, združenega v vsenarodni politični organizaciji Osvobodilni fronti Slovenije in s Komunistično partijo Slovenije na čelu, delovni polet in duh tekmovanja delavstva v proizvodnji, aktivna zavestna težnja našega kmetskega ljudstva k gospodarskemu napredku, predanost naše inteligence ljudstvu, trdna povezanost delavca, kmeta, delovne inteligence in vseh delovnih srednjih slojev, organiziran in ekonomsko močan državni gospodarski sektor, široka mreža zadrug vseh vrst, razvito obrtništvu, visoka zavest in delavnost prebivalstva — vse to so temelji in poročstvo za izvedbo plana.

7. Temelj planskega razvoja narodnega gospodarstva v Ljudski republiki Sloveniji je v okviru zveznih nalog industrializacije in elektrifikacije: na novo zgraditi in razviti obstoječo republiško industrijo vseh vrst, predvsem kemično, lesno, kovinsko in tekstilno. Uvesti v vso industrijsko proizvodnjo moderne znanstvene metode in osloniti njeno izgraditev na moderno tehnično bazo. Z izgraditvijo velikih prometnih naprav razviti in izboljšati promet. Ob dvigu

in razvoju industrijske proizvodnje dvigniti kmetijstvo in gozdarstvo Slovenije v smeri večje kvantitetne in kvalitetne proizvodnje, v gojitev domosnejših poljedelskih kultur, v dvig živinoreje, sadjarstva in vinogradništva. Nuditi vso pomoč razvoju združništva vseh vrst. Dvigniti in razviti obrtništvo ter ga oskrbeti s surovinami in orodjem. Dvigniti gospodarsko moč okrajev, zgraditi in razviti lokalno proizvodnjo. Razviti šolstvo, prosveto, znanost in umetnost. Dvigniti obči standard prebivalstva z graditvijo stanovanj, komunalnih naprav, z boljšo in izdatnejšo preskrbo in prehrano, z izgraditvijo in organizacijo zdravstvenih in socialnih ustanov ter omogočiti delovnemu ljudstvu višje kulturno življenje. Zato bo Ljudska republika Slovenija povišala akumulacijo finančnih sredstev, izkoristila lastne vire za pridobivanje materiala, tako da bo sposobna v teku petih let za uresničitev plana investirati iz lastnih sredstev blizu 13 milijard dinarjev.

8. Ker so dani vsi objektivni pogoji za sistematični prehod v plansko gospodarstvo v Sloveniji in ker je vlada LR Slovenije v okviru vsedržavnega gospodarskega sistema, po navodilih in s pomočjo vlade FLRJ, pripravila organizacijske in materialne pogoje za ta prehod, zato sprejema Ljudska skupščina LR Slovenije petletni plan za razvoj narodnega gospodarstva v Sloveniji z osnovno nalogo

- dvigniti gospodarstvo in tehniko v Sloveniji,
- okrepiti in razvijati socialistični sektor narodnega gospodarstva,
- dvigniti splošno blaginjo delovnega ljudstva na državnem, združnem in privatnem področju,
- dvigniti — na temeljih povečane gospodarske moči slovenskega naroda in povečanja blagostanja delovnega ljudstva — raven nacionalne kulture slovenskega naroda.

## PRVI DEL

### I. poglavje

# Temeljne naloge petletnega plana

#### 1. člen.

V dobi bodočih petih let bo LR Slovenija na osnovi občedržavnega in svojega republiškega gospodarskega plana razvila in dvignila z mobilizacijo vseh ljudskih in materialnih sil svojo industrijo, kmetijstvo in ostale proizvodne panoge, tehniko, znanost in prosveto na višjo raven in s tem zagotovila dvig kulture in občega življenjskega standarda slovenskega ljudstva.

Narodni dohodek v okviru republiškega gospodarstva se bo povečal od 12,5 milijarde dinarjev v letu 1939 na 18,5 milijarde dinarjev v l. 1951, tako da se bo dvignil celotni narodni dohodek v Ljudski republiki Sloveniji, upoštevajoč zvezne proizvodjalne panoge, od 16 milijard na 24 milijard dinarjev v letu 1951.

V gospodarstvu Ljudske republike Slovenije se bo vrednost celotne proizvodnje dvignila od 22 milijard v letu 1939 na 34 milijard dinarjev v letu 1951.

Ljudska republika Slovenija bo iz svojih lastnih sredstev investirala v proizvodjalne panoge republiškega in lokalnega značaja 3.764 milijonov dinarjev in 3.920 milijonov dinarjev v neproizvodjalne panoge, tako da bodo znašale celotne investicije na ozemlju Ljudske republike Slovenije skupno z zveznimi investicijami v dobi petletke za proizvodjalne in neproizvodjalne panoge preko 33 milijard dinarjev.

#### 2. člen

Za uresničitev petletnega plana se postavljajo industriji LR Slovenije te osnovne naloge:

1. Povečati vrednost industrijske republiške proizvodnje od 4,6 milijarde v l. 1946 na 12,6 milijarde dinarjev v l. 1951, to je za 2,7-krat.

2. Za izvedbo vsedržavnega plana težke industrije mobilizirati vse potrebne republiške sile in vire, samostojno pa izgraditi republiško industrijo vodnih turbin in gradbenih strojev.

3. Izgraditi lahko kovinsko in kemično industrijo kot bazi za razvoj ostalih panog industrije, kmetijstva in gradbene delavnosti.

4. V okviru občedržavnega plana elektrifikacije izgraditi manjše republiške hidrocentrale, razširiti električno omrežje in elektrificirati podeželje.

5. Izgraditi novo in razširiti obstoječo industrijo gradbenega materiala kot osnovo za izvedbo celotnega investicijskega plana na teritoriju LR Slovenije.

6. V lesni industriji zgraditi dva lesna kombinata in racionalizirati obstoječo lesno industrijo v svrhu čim večje in ekonomičnejše izrabe lesa in lesnih odpadkov.

7. V tekstilni in usnjarski industriji izvesti racionalizacijo in rekonstrukcijo za dvig kakovosti proizvodov.

8. Racionalizirati republiške premogovnike in dvigniti njihovo proizvodnjo.

9. Izgraditi in razviti industrijo lokalnega pomena kot osnovo lastnega gospodarstva ljudskih odborov in kot dopolnilo zvezni republiški industriji.

#### 3. člen.

Kmetijstvu in gozdarstvu LR Slovenije se postavljajo te osnovne naloge:

1. Z izvedbo obsežnih melioracijskih del osušiti 20.000 ha zemljišč.

2. Povečati posejane površine industrijskih rastlin za 12.300 ha, vrtnih za 11.000 ha in krmilnih rastlin za 17.800 ha.

3. Dvigniti število goveje živine za 75.000, prašičev za 138.000, ovac za 46.000 glav.

4. Dvigniti proizvodnjo vseh poljedelskih proizvodov, posebno semenskega krompirja za zagotovitev lastnih potreb in izvoza, proizvodnjo industrijskih rastlin za potrebe industrije, tako da se dvigne vrednost celotne kmetijske proizvodnje od 5.550 milijonov v l. 1939 na 6.875 milijonov dinarjev v letu 1951.

5. Usmeriti državna kmetijska posestva v gojitev selekcioniranih semen, izbranega sadnega in trsnega materiala ter izbrane plemenske živine za dvig celotnega kmetijskega gospodarstva v Sloveniji. Razširiti do l. 1951 proizvodnjo kakovostnih semen na 72% njivekve površine državnih kmetijskih posestev.

6. V gozdarstvu do l. 1951 vskladiti naravni prirast lesa s sečnjo, izvrševati stalna

pogozdovanja, tako da bo v l. 1951 znašala novopogozdena letna površina 1.940 ha. V ta namen povečati pridelavo sadik od 4 milijonov v l. 1946 na 14 milijonov v l. 1951. Racionalizirati in mehanizirati sečnjo in transport lesa s potrebnimi investicijami.

4. člen.

Zadružništvu bo dana potrebna strokovna pomoč in pomoč v materialu in kreditu za njegov vsestranski razvoj in krepitev.

V teku petletnega plana je zato potrebno:

1. Na novo ustanovljati in razvijati obstoječe kmečke delovne zadruge vseh vrst, nuditi jim strokovno in gmotno pomoč, da postanejo vzorna kmetijska posestva. Usmenjati njihovo proizvodnjo v pridelovanje selekcioniranih semen, produkcijo industrijskih rastlin, trtnih in drevesnih sadik ter plemenske živine.

2. V mestih in industrijskih središčih, v trgih in na vaseh na novo ustanovljati in razvijati obstoječe potrošniške, oziroma nabavno prodajne zadruge, dvigati njihovo trgovsko sposobnost, gojiti kulturno poslovanje in jih na tej osnovi konkurenčno usposabljanje. Posebej usposabljanje zadrug za nakup in prodajo vseh vrst kmečkih proizvodov ter usmerjati njihovo delavnost v lastno industrijsko predelavo kmetijskih proizvodov.

3. Organizirati in razvijati zadružno proizvodno in reparaturno obrtništvo, dvigniti vrednost njegove proizvodnje od 450 milijonov dinarjev v l. 1939 na 1.300 milijonov dinarjev v l. 1951 in mu zagotoviti potreben material in orodje.

5. člen.

Za razvoj obrtništva in njegovo vključitev v petletni plan se postavljajo naslednje naloge:

1. Razširiti obseg in dvigniti kakovost proizvodov vseh vrst obrtništva; usmerjati obrtno proizvodnjo za izvedbo investicijskega plana; proizvodno in reparaturno obrtništvo usmeriti v dopolnitev industrije; dvigniti delavnost uslužnostne obrti za boljše in cenejšo zadovoljitev potreb prebivalstva; oskrbeti privatno in zadružno obrt s potrebnim materialom in orodjem, podvzeti potrebne mere za ohranitev in okrepitev pozitivnih obrtniških tradicij in kvalitete.

2. Dvigniti privatno in zadružno proizvodno, reparaturno in uslužno obrtno delavnost od 2,5 milijarde dinarjev v l. 1939 na 3,5 milijarde dinarjev v l. 1951.

3. Dvigniti in razviti domačo in umetno obrt v čipkarstvu, suhi robi, lončarstvu, keramiki, pletarstvu, sitarstvu, umetnem ključavničarstvu in kovaštvu od 34 milijonov v l. 1946 na 90 milijonov dinarjev v letu 1951.

4. Organizirati odkup obrtniških proizvodov za prodajo na večjih domačih in inozemskih tržiščih

6. člen.

Za izboljšanje življenjskega standarda prebivalstva je v LR Sloveniji potrebno:

1. Izgraditi do l. 1951 iz republiških sredstev 470.000 m<sup>2</sup> zazidane stanovanjske površine, tako da bo skupno z zveznimi investicijami pridobljene 1 milijon m<sup>2</sup> nove zazidane stanovanjske površine.

2. Z razvojem republiške in lokalne lahke industrije, z organizacijo živilskih trgov v mestih in industrijskih središčih, z usposabljanjem trgovskega državnega, zadružnega in privatnega aparata za hiter in nemoten razvoj blagovnega prometa izboljšati preskrbo prebivalstva s predmeti široke potrošnje, zlasti z življenjskimi potrebščinami, obutvijo in obleko, z izboljšanjem kvalitete in večjo izbiro, to vse v skladu z dvigom življenjskega standarda, čigar povprečje določa petletni občedrjavni plan.

7. člen.

Da se doseže višja kulturna raven, se postavljajo kot osnovne naloge:

1. Zajeti v višje organizirane sedemletne osnovne šole (sedemletke) in v nižje srednje šole 75% šolobvezne mladine.

2. Obnoviti in razširiti omrežje šolskih in prosvetnih ustanov. Organizirati nove domove ljudske kulture ter s tem izboljšati pogoje kulturno-prosvetnega dela v mestih industrijskih središčih in na podeželju.

3. Ustanoviti nove in razvijati obstoječe tehnične, znanstvene, kulturne in umetniške ustanove.

4. Razviti proizvodnjo filmov vseh vrst in povečati število stalnih in potujočih kinematografov.

5. Izgraditi novo radijsko-oddajno postajo v Ljubljani z 20 KW.

6. Pridobiti 1.200 novih bolniških postelj in v borbi proti tuberkulozi zgraditi pljučne oddelke pri obstoječih bolnicah in nove protituberkulozne disperizerje.

8. člen.

Za izvršitev teh osnovnih nalog petletnega plana je potrebno:

1. Nadalje razvijati delovni polet in ustvarjalno iniciativo delavskega razreda in vsega delovnega ljudstva ter zagotoviti neprestano dviganje produktivnosti.

2. Utrditi delovno in plansko disciplino. Razvijati in izpopolnjevati tekmovanje kot metodo mobilizacije delovnih množic za kvalitetno in kvantitetno izpolnitev plana.

3. Uvesti znanstvene metode v organizaciji dela.

4. Razviti delo znanstvenih in strokovnih raziskovalnih zavodov za znanstveni študij in za praktično reševanje znanstvenih in tehničnih problemov v zvezi s petletnim planom in za vzgojo strokovnih kadrov. Razviti in ojačiti delo tehničnih, pravnih, geografskih, geoloških, kmetijskih, gozdar-



skih in drugih strokovnjakov ter njihovo medsebojno sodelovanje.

5. Zagotoviti vzgojo in dvig srednjih, nižjih in višjih kadrov in vključiti znanstveno in vso ostalo delovno inteligenco v izvedbo plana.

6. V vseh proizvodnih panogah uporabljati najnovejše izsledke znanosti in tehnike uvajati in uporabljati zlasti v industriji nove tehnološke postopke in preusmeriti proizvodnjo na domače surovine.

7. Uvesti v vsej proizvodnji štednjo s surovinami in ostalim materialom ter navajati delovnega človeka k vestnemu čuvanju strojev in orodja.

8. Za izboljšanje proizvodnje v vseh panogah kmetijstva uvesti sodobne metode izboljšati že uvedene ter proučevati in uvajati nove kmetijske kulture.

9. Dvigniti porabo mineralnih gnojil, povečati kmetijski strojni park in dvigniti storilnost traktorjev in ostalih strojev na kme-

tijskih strojnih postajah. Razširiti mrežo kmetijskih strojnih postaj. Za vzgojo višjih strokovnih kadrov v kmetijstvu ustanoviti agronomsko fakulteto v Ljubljani.

#### 9. člen.

Vsakemu delovnemu človeku, ki je na državnem, združenem ali privatnem gospodarskem področju vključen v izvajanje petletnega plana, se postavljajo obveznosti, naj planske naloge vestno in v celoti izvršuje, naj pravilno in racionalno izkorišča surovine, proizvodna sredstva in delovne moči, naj pravilno in smotrno izvršuje investicije, skrbi za kakovost izdelkov in za njihovo stalno izboljševanje ter izpopolnjevanje.

Dolžnost organov ljudske oblasti pa je, ustrezno planskim nalogam enakomerno razporejati materialna sredstva in kadre, zagotoviti delavcu, kmetu, obrtniku, delovni inteligenci, strokovnemu kadru in znanstvenikom ustrezne življenske pogoje in dvigniti njihovo materialno in kulturno raven.

## Splošni pregled petletnega plana

### 10. člen

#### I. NARODNI DOHODEK (v milijardah dinarjev)

	Odnos v %		
	1939	1951	1951 : 1939
1. Vrednost celokupne proizvodnje v LRS	33	50	151
Od tega v republiškem gospodarstvu	22	34	155
2. Narodni dohodek v LR Sloveniji	16	24	150
Od tega v republiškem gospodarstvu	12.5	18.5	148

#### II. INDUSTRIJA (v milijardah dinarjev)

	Odnos v %		
	1939	1951	1951 : 1939
Vrednost republiške industrijske proizvodnje (po povprečnih polnih lastnih cenah iz l. 1947.	4.6*	12.6	274

#### III. OBRT (v milijonih dinarjev)

	Odnos v %		
	1939	1951	1951 : 1939
1. Vrednost obrtne proizvodnje, popravil in uslug	2.500	3.500	140
vrednost proizvodnje	1.600	1.800	112
vrednost popravil	800	1.600	200
2. Od celokupne vrednosti proizvodnje odpade na združni sektor	450	1.300	289
3. Vrednost domače in umetne obrti	34*	90	265

#### IV. KMETIJSTVO

	Odnos v %		
	1939	1951	1951 : 1939
1. Posejana površina (v 1000 ha)	314.4	330	111
2. Melioracije do l. 1951: osuševanje (v 1000 ha)		20	
3. Vrednost kmetijske proizvodnje (milij. din)	5.550	6.875	124
4. Površina, obdelana s traktorji (pog. ha)	29.000*	75.000	259
5. Poraba mineralnih gnojil (1935—1939) povprečje ton	4.600	38.000	826
6. Državni kmetijski sektor Kočevje:			
kmetijska površina (v 1000 ha)	0.9*	16.2	1.800
število goved (v 1000 glav)	0.1*	2.5	2.500
število ovac (v 1000 glav)	0.1*	7.5	7.500

\* Podatki iz l. 1946.

## V. GOZDARSTVO

	1939	1951	Odnos v % 1951 : 1939
1. Pogozdena površina (v ha)	1.190*	1.940	163
2. Pridelane sadike (v milij. kom.)	4*	14	350
3. Posekana lesna masa (v 1000 m <sup>3</sup> )	2.641*	2.350	89

## VI. INVESTICIJE (v milijonih dinarjev)

	Skupne investicije	Struktura v %
1. Vrednost investicij iz akumulacije LR Slovenije v dobi od 1947—1951 skupno	12.684	100
Od tega:		
a) proizvajalne panoge:		
rudarstvo	202	1.6
elektrifikacija	700	5.5
ostala industrija	2.892	22.8
komunalno gospodarstvo z lokalno industrijo	1.002	8
gradbena podjetja	550	4.3
kmetijstvo	1.081	8.6
gozdarstvo	518	4.1
promet	1.290	10.4
trgovina in turizem	311	2.4
proizvodnoznanstveni instituti	218	1.7
b) neproizvajalne panoge:		
stanovanja v mestih in industrijskih naseljih	1.630	12.9
administrativne zgradbe	397	3.1
osnovno in srednje šolstvo	550	4.3
nižji in srednji strokovni kadri	335	2.6
višji strokovni kadri	267	2.1
zdravstvo	268	2.1
socialno skrbstvo	122	0.9
kultura in umetnost	135	0.9
kinematografija	80	0.6
radio	88	0.7
fizkultura	48	0.4
2. Od skupnih investicij v l. 1947—1951 odpade na:		
proizvajalne panoge	8.764	69.4
neproizvajalne panoge	3.920	30.6

\* Podatki iz l. 1946.

## II. poglavje

## Plan razvoja proizvajalnih sil

## 11. člen

Da se izvede plan razvoja proizvodnih sil, je potrebno:

## Elektrifikacija

1. V zvezi z velikimi elektrarnami splošnega državnega pomena zgraditi več manjših hidrocentral s skupnim učinkom 15.000 KW, da bo proizvodnja električnega toka v republiških elektrarnah od 25 milijonov KWh v letu 1939 povečana na 88 milijonov KWh v letu 1951, torej za 3.5 krat.

Postaviti 18 razdelilnih in 304 transformatorske postaje, napeljati 1.656 km daljnovodov ter 56 km kablovodov, te napeljave dopolniti s 395 km omrežja nizke nape-

losti in tako znatno razširiti in spopolniti omrežje v Ljudski Republiki Sloveniji z izkoriščanjem materiala iz notranjih rezerv in s pritegnitvijo prostovoljne delovne sile.

Za izvršitev teh nalog investirati 700 milijonov dinarjev.

## Industrija

2. Doseči v letu 1951 obseg proizvodnje republiške in lokalne industrije v višini 15.18 milijarde dinarjev po povprečnih polnih lastnih cenah iz leta 1947. V to svrhu investirati v industrijo in rudarstvo 3616 milijonov dinarjev za izgraditev novih tovarn ter za tehnično rekonstrukcijo in modernizacijo obstoječih tovarn. Uvesti v in-

ko proizvodnjo nove delovne me-  
~~talne~~ moderno tehniko in sodobne tehnološke postopke; specializirati tovarne in koncentrirati manjše naprave, izboljšati delo obstoječih naprav in mehanizirati delovne postopke.

3. Uvesti produkcijo novih proizvodov, med njimi vodnih turbin, bicikljev, pisalnih

predvsem za čimvečjo izrabo domačih surovin in odpadkov in za zamenjavo uvoznih surovin in polfabrikatov z domačimi. Pročiti pridobivanje aromatskih ogljikovodikov (benzola in drugih) iz domačih surovin, rjave premože in lignite izkoristiti tudi za pridobivanje huminskih kislin. Ugotoviti najbolj ekonomske načine predelave in upo-

## ELEKTRIFIKACIJA

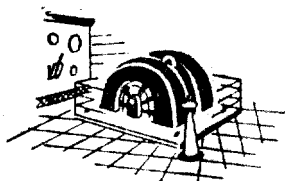

1939

je bilo  
25.000.000 KWh



V letu 1951  
povečati na  
88.000.000 KWh

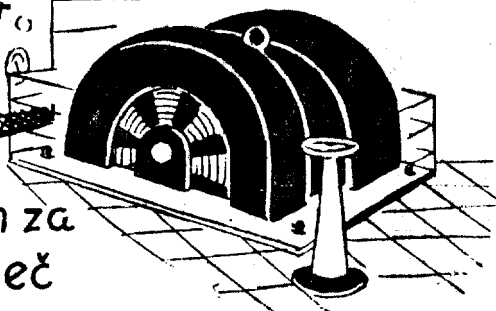

Uprocentih za  
3,5 krat več

V zvezi z velikimi elektrarnami splošnega državnega pomena bo zgrajenih tudi več manjših hidrocentral s skupnim učinkom 15.000 KW, tako da bo proizvodnja električnega toka v republiških elektrarnah od 25 milijonov KWh v letu 1939 povečana na 88 milijonov KWh v letu 1951, torej za 3,5-krat.

strojev, formalina, plastičnih mas in organski barvil.

4. Uvesti pravilno razmestitev podjetij z ozirom na obstoječe surovinske in energijske baze in prometne zveze.

Za pravilno razmestitev hidrocentral izvršiti geološka in mehanična raziskovanja

5. Do leta 1951 znižati polno lastno ceno industrijske produkcije povprečno za 25% in dvigniti produktivnost dela v industriji za 62%, oboje v primerjavi z začetkom leta 1947.

V ta namen posvetiti posebno pažnjo organizaciji delovnega mesta, postavljanju norm, uvajanju moderne serijske izdelave, racionalizaciji notranjega tovarniškega prevoza, dvigu kakovosti proizvodnje, štednji s surovinami in potrošnim materialom in zmanjšanju odpadkov.

6. Usmeriti delo institutov, znanstvenih ustanov in raziskovalnih zavodov za reševanje konkretnih problemov industrije,

rabe odpadnih generatorskih katranov, možnost uporabe domačih surovin za proizvodnjo kemičnih sredstev za zatiranje rastlinskih škodljivcev, obvladati moderne načine uporabe boksitov, bogatih na kremenici za izdelavo glinice in stranskih produktov. Ugotoviti metode za racionalno izkoriščanje odpadnih lužin pri pridobivanju sulfatne celuloze.

### PREMOG IN NEKOVINSKE IZKOPANINE

7. Investirati v rudarstvo LRS 202 milijona dinarjev.

Razviti proizvodnjo premoga, tako da bo v letu 1951 izkopanih v republiških premogovnikih skupno 306.000 ton, od tega 260.000 ton rjavega premoga. Za izpolnitev postavljenih nalog izvesti obsežna raziskovalna dela v Zabukovci, Libojah, Štorah pri Celju, v Št. Janžu in Kanižarici.

8. Zmanjšati potrošnjo premogovnega goriva s povečano uporabo električne energije in znižanjem norm porabe goriva.

9. Preurediti kurišča na uporabo lignita in drobnega premoga, pri gradnji industrijskih kurišč pa predvideti predvsem kurjenje z drobnim premogom in premogovim prahom.

10. Povečati proizvodnjo kaolina v Črni od 4635 ton v letu 1946 na 9300 ton v letu 1951, t. j. dvakratno.

11. Razviti rudnik barita v Plešah, tako da se proizvodnja 665 ton v letu 1946 dvigne na 9200 ton v letu 1951 ali 14krat.

12. Z geofizičnimi metodami in poskusnimi vrtnji raziskovati področje Ptujkega polja vzhodno od Ptuja glede nahajališč soli.

#### KOVINSKA INDUSTRIJA

13. V kovinski industriji ustvariti močno proizvodnjo vodnih turbin, gradbenih strojev ter proizvodnjo instalacijskega in drugega kovinskega materiala, potrebnega za kapitalno izgradnjo in za izgradnjo stanovanjskih objektov. Dvigniti proizvodnjo kmetijskih strojev in orodja ter proizvodnjo karoserij.

Uvesti proizvodnjo precizijskih ter finomehaničnih izdelkov. Povečati porabo aluminija kot surovine.

14. Zagotoviti dvig proizvodnje vijakov, žebeljev in zakovic od 1055 ton v letu 1939

na 2400 ton v letu 1951, t. j. za 2,3krat.

15. Stalno dvigati proizvodnjo železnih odlitkov ter zlasti z izgradnjo Litostroja v Ljubljani omogočiti porast vseh vrst litin od 588 ton v letu 1939 na 9520 ton v l. 1951, torej za več kot 16krat.

S tem zagotoviti proizvodnjo vodnih turbin ter doseči v letu 1951 produkcijo 2500 ton.

16. Da se omogoči mehanizacija velikih gradbenih del, proizvesti v letu 1951 2790 ton gradbenih strojev.

17. Proizvodnjo instalacijskega materiala (armatur in fittingov) dvigniti od 126 ton v letu 1939 na 740 ton v letu 1951, t. j. za 6krat.

18. Povečati proizvodnjo gradbenega in mizarskega okovja, tako da bo znašala v letu 1951 1850 ton, kar pomeni 3,5kratni porast nasproti letu 1939.

19. Oskrbeti dovolj materiala za centralno ogrevanje, predvsem dvigniti proizvodnjo radiatorjev od 60.000 m<sup>2</sup> v letu 1939 na 135.000 m<sup>2</sup> v letu 1951, to je na 225%.

20. Proizvednjo poljedelskih strojev in orodja dvigniti od 941 ton v letu 1939 na 2480 ton v letu 1951 ali 2,6krat. V tem povečati proizvodnjo slamoreznic od 128 komadov v letu 1939 na 2600 komadov v letu 1951 ali za 20krat.

21. Dvigniti količine kovinskih predmetov široke potrošnje, med njimi zlasti razne

## KOVINSKA INDUSTRIJA

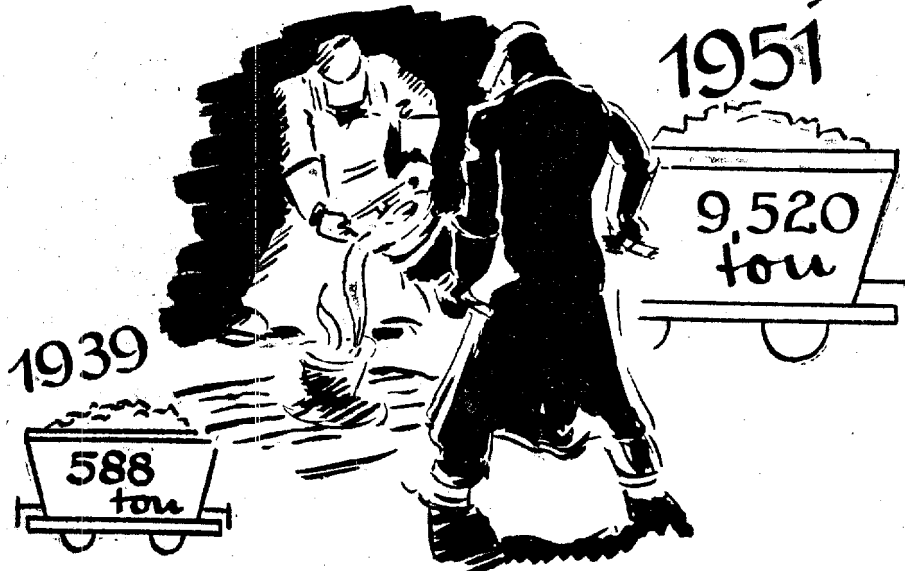

V petletki se bo stalno dvigala proizvodnja železnih odlitkov ter bo zlasti z izgradnjo Litostroja v Ljubljani omogočena porast vseh litin od 588 ton v letu 1939 na 9.520 ton v letu 1951, torej za več kot 16-krat.

na 6170 ton, kar pomeni nasproti leta 1939 povečanje na 121%.

22. Proizvodnjo vseh vrst tehtnic povečati na 21.000 komadov v letu 1951 ali za 7.2 krat nasproti letu 1939.

23. Uvesti proizvodnjo koles in doseči v letu 1951 produkcijo 50.000 komadov letno in uvesti nove konstrukcije.

24. Uvesti proizvodnjo pisalnih strojev ter doseči leta 1951 produkcijo 10.000 strojev letno.

25. Uvesti proizvodnjo optičnih stekel in instrumentov.

#### KEMIČNA INDUSTRIJA

26. V zvezi s kombinatom v Velenju uvesti nove industrijske vrste organskih sintetičnih proizvodov na osnovi modernih tehnoloških metod, zlasti katalitičnih procesov.

27. Posebno pozornost posvetiti uvajanju umetnih smol ter doseči v letu 1951 proizvodnjo 400 ton.

28. Formalin proizvesti preko sinteze metilnega alkohola in v letu 1951 doseči proizvodnjo 2000 ton.

29. Uvesti nove postopke za proizvodnjo več vrst organskih barvil ter doseči proizvodnjo 1000 ton v letu 1951.

30. Predelovati smolo naših gozdov ter proizvesti v letu 1951 200 ton kolofonije in terpentina.

31. Proizvodnjo mila dvigniti od 2160 ton v letu 1939 na 6000 ton v letu 1951 ali za 2.3 krat.

32. Za kritje potreb industrijske proizvodnje, investicijskega programa in potreb široke potrošnje razvijati proizvodnjo obstoječe kemične industrije (zlasti litopona, lakov in emajlov, kleja, strešne lepenke, katrana in katranskih smol, gorilnega plina in plinskega koksa, higienskih proizvodov in proizvodov za gospodinjstvo) — tako da se vrednost kemične proizvodnje dvigne za 4.5 krat nasproti letu 1946.

#### INDUSTRIJA GRADBENEGA MATERIALA

33. Povečati proizvodnjo zidakov l. 1951 na 200 milijonov komadov in prekoračiti proizvodnjo iz leta 1939 2.8 krat. Proizvesti v letu 1951 46 milijonov strešnikov, tako da se njih količina poveča nasproti letu 1939 na 177%.

Za racionalizacijo proizvodnje zidakov in strešnikov mehanizirati obrate in organizirati smotrni transport.

34. Proizvodnjo apna dvigniti na 110.000 ton v letu 1951 in tako doseči 2.8 kratno povečanje nasproti letu 1939. Uvesti proizvodnjo hidriranega apna ter doseči v letu 1951 20.000 ton.

35. Dvigniti proizvodnjo umetnih brusov za 5 krat nasproti letu 1939 ter doseči v letu 1951 550 ton.

36. Povečati proizvodnjo vseh vrst umetnih gradbenih plošč, proizvesti leta 1951 1 milijon kvadratnih metrov ter tako povečati proizvodnjo nasproti letu 1939 za 84.6 krat.

37. Uvesti proizvodnjo sanitarnih, keramičnih in kameninastih izdelkov.

#### LESNA INDUSTRIJA

38. Lesno industrijo razviti in usmeriti v čim popolnejše in čim boljše izkoriščanje vseh razpoložljivih surovin in odpadkov. V ta namen ustanoviti dva velika kombinata lesne industrije v ljubljanskem in novomeškem bazenu.

Izvesti koncentracijo malih žag, likvidirati zastarele nadštevilne žage in pravilno razmestiti nove žage. Oskrbeti žage z zadostnimi napravami za umetno sušenje lesa. Rezanje lesa za načrtno distribucijo usmerjati na moderne obrate.

39. Industrijsko proizvodnjo pohištva dvigniti leta 1951 na 12 kratno v primeri z letom 1946 in ustanoviti nove obrate zabojev, sodov, karoserij, voz, gradbenega materiala in drugih končnih izdelkov.

40. Proizvodnjo vezanih plošč povečati na 9.600 m<sup>2</sup> v letu 1951 in razviti proizvodnjo materiala iz lesnih vlaken od 1400 ton v letu 1946 na 8.400 ton v letu 1951 ali 6 krat.

#### TEKSTILNA INDUSTRIJA

41. Dvigniti kvaliteto celotne tekstilne industrije. Povečati izbiro tkanin in razširiti proizvodnjo kakovostno boljnih tkanin.

42. Dvigniti proizvodnjo volnenih tkanin v letu 1951 na 1.670.000 m, kar pomeni 3.2 kratno povečanje nasproti letu 1939; proizvodnjo bombažnih tkanin pa povečati v letu 1951 na 49 milijonov metrov, kar pomeni 1.8 kratno povečanje nasproti letu 1939.

43. V tekstilni industriji povečati uporabo domačega lanu in konoplje ter doseči v letu 1951 produkcijo 900.000 metrov lanenih ter 850.000 metrov konopljinih tkanin.

44. Zaradi ekonomične izrabe materiala skrbeti za stalni porast konfeksioniranega blaga, ki naj doseže v letu 1951 15 milijonov metrov, kar je 3.8 krat toliko kot leta 1939.

#### INDUSTRIJA USNJA IN OBUTVE

45. V vsej usnjarski industriji obsežno rekonstruirati naprave in racionalizirati proizvodnjo.

46. Povečati proizvodnjo spodnjega usnja nasproti letu 1946 4 krat ter doseči v letu 1951 produkcijo 2.050 ton. Zgornjega usnja proizvesti v letu 1951 74 milijonov dm<sup>2</sup> ali 3.4 krat toliko kot v letu 1946.

47. Proizvesti v letu 1951 900.000 parov usnjene obutve, kar pomeni povečanje 1.8 krat nasproti letu 1946.

# LESNA INDUSTRIJA

1951



1946



## PROIZVODNJO DVIGNITI 12KRATNO

Lesna industrija se bo razvila v čim boljše izkoriščanje vseh razpoložljivih surovin in odpadkov. V ta namen bosta ustanovljena dva velika kombinata lesne industrije v ljubljanskem in novomeškem bazenu.

## Industrija usnja in obutve

od 1946



ZGORNJE USNJE  
4x POVEČANJE  
SPODNJE USNJE  
3/4x POVEČANJE



do 1951

Gornje usnje letno 2050 ton  
Spodnje usnje letno 74 milijonov dm<sup>2</sup>

## ZIVILSKA INDUSTRIJA

48. V kombinatu za izdelavo konzervirane hrane izdelati v letu 1951 3020 ton konzerviranega sočivja ter 1880 ton mesnih izdelkov.

49. V sadjarskih okoliših razviti in zagotoviti predelovanje sadja.

V letu 1951 proizvesti 6500 ton brezalkoholnih pijač, sadnih sokov, malinovca, kupinovega soka itd., ter 7200 ton pulpe in marmelade.

50. Povečati proizvodnjo testenin na 6900 ton v letu 1951, to je 2 kratno nasproti letu 1939. Proizvesti v letu 1951 590 ton keksov.

51. Izkoristiti polno kapaciteto vseh pivovarn ter proizvesti v letu 1951 200.000 hl piva ter 1920 ton kvasa.

### 12. člen

## Lokalna industrija

1. Ustanavljati nove in racionalizirati obstoječe obrate lokalne industrije ter s tem povečati njihovo ekonomičnost in dvigniti vrednost proizvodnje od 1.2 milijarde v letu 1946 na 2.6 milijarde dinarjev v l. 1951 ali za 2.2 krat. V to svrhu investirati v lokalno industrijo 522 milijonov dinarjev.

2. V kovinski industriji dvigniti v Ma-

riboru proizvodnjo tehtnic ter blagajn za 4 krat v primeri z letom 1946.

V obstoječih obratih kovinske galanterije povečati proizvodnjo za 3 krat v primeri z letom 1946.

3. Razviti proizvodnjo gorilnega plina v mestih Ljubljani, Mariboru in Celju od 3.550.000 m<sup>3</sup> v letu 1939 na 5.760.000 m<sup>3</sup> v letu 1951 ali za 1.6 krat. Razviti proizvodnjo higienskih sredstev, organizirati v okviru lokalnih potreb kemične čistilnice in pralnice.

4. Razviti industrijo gradbenega materiala z izkoriščanjem lokalnih surovin. Razširiti grla obstoječih opekarn in zgraditi nove, tako da se proizvodnja lokalnih opekarn od 69 milijonov opečnih enot v letu 1939 poveča na 143 milijonov v letu 1951 ali za 2 krat.

Vzporedno z razvojem opekarn postaviti apnenice, tako da bo povečana proizvodnja apna od 7000 ton v letu 1946 na 50.000 ton v letu 1951 ali za 7.1 krat.

5. Organizirati in dvigniti proizvodnjo pohištva od 655 garnitur v letu 1946 na 5000 garnitur v letu 1951 ali 7.6 krat, izdelkov stavbenega mizarstva od 8970 komadov v letu 1946 na 13.000 komadov ali za 1.5 krat.

Povečati proizvodnjo sodov za 1.6 krat v primeri z letom 1946 ter doseči v l. 1951 35.000 hl.

Zagarsko proizvodnjo uskladiti z lokal-

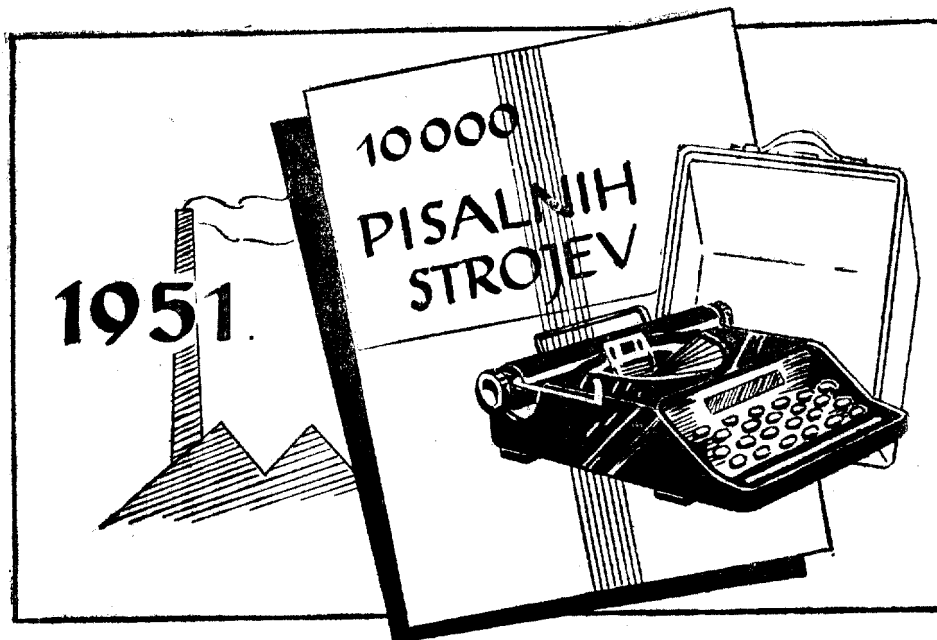

V petletki se bo uvedla proizvodnja pisalnih strojev in bo dosegla leta 1951 produkcijo 10.000 strojev letno



nimi potrebami ter z nalogami, ki jih postavlja splošni gospodarski načrt.

6. Organizirati in dvigniti lokalnim potrebam ustrezno konfekcijsko izdelovanje oblek in perila ter dvigniti proizvodnjo za 25% v primeri z letom 1939.

Dvigniti do leta 1951 proizvodnjo kvalitetnih pletenin za 2,3 krat v primeri z letom 1946. Dvigniti izdelavo fizikturnih potrebščin za 2 krat v primeri z letom 1939.

Dvigniti proizvodnjo kožuhovine in kožuhovinastih izdelkov, predelavo domačih kož za 10 krat v primeri z letom 1946 in doseči v letu 1951 produkcijo 30.000 kož.

7. Za potrebe avtomobilskega prometa organizirati v okrajnih centrih avto — servise in mehanične delavnice. V Ljubljani in Mariboru povečati kapaciteto vulkanizacijskih delavnic.

8. Razviti živilsko industrijo. V mestih Ljubljani, Mariboru in Celju postaviti sodobne pekarnice s skupno proizvodnjo do 20.000 ton letno. V mestih modernizirati in zgraditi klaynice. V sadjarskih okrajih organizirati predelavo sadja in gozdnih sadežev. V živinorejskih okrajih dvigniti proizvodnjo mlečnih produktov.

Razširiti proizvodnjo žganja in ostalih močnih alkoholnih pijač ter doseči v letu 1951 produkcijo 11.000 hl.

9. V papirno predelovalni industriji povečati proizvodnjo za potrebe pisarn in šolskega pouka ter ljudske prosvete. Povečati skupno vrednost proizvodnje od 35,7 milijonov dinarjev v letu 1946 na 100,7 milijonov v letu 1951 ali za 2,8 krat.

### 13. člen

### Obrt

1. Dvigniti združno in privatno proizvodno, reparaturno in uslužnostno obrtno delavnost od 2,5 milijarde dinarjev v l. 1939 na 3,5 milijarde dinarjev v letu 1951, t. j. za 1,4 krat.

2. Povečati storilnost dela v obrtništvu z izrabo kapacitete, s pravilnim dodeljevanjem surovin ter z osiguranjem orodja in strojev v vrednosti 100 milijonov dinarjev.

3. Dvigniti strokovno kvalifikacijo obrtnikov ter jih usmeriti v visoko kvalitativno proizvodnjo izdelkov za trg in po naročilih.

4. Izkoriščati v obrtniški delavnosti predvsem surovine, ki niso primerne za nadaljnjo industrijsko predelavo ter izrabljati surovine lokalnega značaja.

5. Dvigniti domačo, hišno in umetno obrt, tako med drugimi suho robo v Ribnici, Sodražici, Velikih Laščah, čipkarstvo v Idriji, Žireh, Gorenji vasi, Železnikih, lončarstvo in keramiko v Prekmurju, Beli Krajini, Ribnici in kamniškem okraju, pletarstvo in sitarstvo v Stražišču, Ptuj, Ljubljani, Radovljici, Ribnici, umetno kovaštvo in ključavničarstvo v mestih in trgih. Nuditi tej vrsti obrtnikov strokovno in materialno pomoč. Organizirati odkup njihovih izdelkov, poskrbeti za prodajo na domačem trgu ter za plasiranje na predvojnih in novih inozemskih tržiščih.



#### 14. člen

### Kmetijstvo

1. Povečati proizvodnjo, izboljšati kakovost kmetijskih proizvodov in dvigniti vrednost kmetijske proizvodnje do leta 1951 za 24% nasproti letu 1939.

Razvijati znanstveno raziskovalno delo, povečati število kmetijskih raziskovalnih ustanov in uporabiti pridobitve sodobne znanosti in tehnike v celotni kmetijski proizvodnji.

Oskrbeti kmetijstvo s potrebnimi proizvodnimi sredstvi, predvsem s stroji, umetnimi gnojili in sredstvi za zaščito rastlin ter pospeševati mehanizacijo kmetijskih del.

2. Osušiti poplavna in zamočvirjena zemljišča ter s tem pridobiti nove površine, predvsem za povečanje orne zemlje. Z melioracijami osušiti 20.000 ha zemljišč ter z regulacijskimi deli zaščititi pred poplavami 6000 ha zemljišč.

Za doseg večjega in stalnejšega pridelka izvesti umetno namakanje na površini najmanj 3000 ha.

Izkrčiti nedonosne kraške stelinike in zaraščena pašniška tla v površini 10.600 ha in jih zamenjati s kmetijskimi kulturami.

Zaradi povečanja in izboljšanja pašniških površin izvršiti melioracijo pašnikov in planin s postavitvijo objektov, z izgraditvijo poti, napajališč in drugih potrebnih naprav. Do leta 1951 meliorirati 11.000 ha pašnikov in planin.

Z mehanizacijo in boljšo organizacijo dela povečati storilnost pri izvajanju melioracijskih del za 35% nasproti letu 1946.

3. Izdelati vodni kataster in uvesti hidrografske službe v skladu s potrebami vodnega gospodarstva.

V zvezi z regulacijskimi in melioracijskimi deli, ter izrabo vodnih sil in regulacijo hudournikov izdelati vodno gospodarske načrte za porečja Drave in gornjega toka Save.

Pristopiti k sistematičnemu raziskovanju Krasa ter v zvezi s tem pedološko in hidrološko raziskati področje Cerknškega jezera in izdelati podrobne načrte za melioracijska dela na tem področju.

### POLJEDELSTVO

4. S krčenjem gozda na relativnih gozdnih tleh ter z izvajanjem melioracijskih in regulacijskih del povečati kmetijsko površino. V okviru kmetijske površine povečati površino orne zemlje na 330.000 ha.

Z uporabo selekcioniranih semen, z boljšo obdelavo in večjo uporabo umetnih gnojil dvigniti hektarske donose pri žitu za 25 do 34%, pri industrijskih rastlinah za 13 do 29%, pri krompirju za 54% in pri krmnih rastlinah za 36 do 43% nasproti povprečju leta 1930—1939.

5. Povečati, kljub zmanjšanju posejanih površin, z večjim hektarskim donosom proizvodnjo žita za 1500 vagonov ali za 18% v primeri z letom 1939.

6. Povečati površino zemljišč za industrijske rastline za 11.300 ha.

Uvesti poskusno gojitev sladkorne pese v okrajih Lendava, Murska Sobota, Radgona, Ptuj, Ljutomer, Maribor okolica, Slov. Bistrica, Konjice, Celje okolica, Krško, Ljubljana okolica ter razviti gojitev sladkorne pese v okrajih, kjer bodo dani pogoji. Do leta 1951 doseči površino 6000 ha sladkorne pese z donosom 210 q na 1 ha.

Razširiti gojitev lanu in povečati zasejano površino za 1500 ha nasproti letu 1939.

Obnoviti nasade hmelja in doseči površino 2000 ha.

V okraju Črnomelj uvesti poskusno saditev tobaka in razširiti njegovo gojitev v celoti na 400 ha.

7. Povečati površino, posejano s krompirjem, na 64.300 ha in s povečanjem hektarskega donosa na 100 q dvigniti pridelok na 64.000 vagonov letno. Proizvajati izbrano seme za lastne potrebe in za potrebe drugih ljudskih republik.

Povečati pridelok fižola na letno 750 vagonov.

Razširiti gojitev zelja in s povečanjem hektarskega donosa dvigniti pridelok na 6000 vagonov letno.

S povečanjem števila toplih gred, z intenzivnejšim obdelovanjem in izdatnejšim gnojenjem povečati proizvodnjo zelenjave in sočivja za preskrbo mest in industrijskih središč.

8. Pridelovanje krme na njivah povečati na površino 75.000 ha. Površino detelje povečati za 65%, površino lucerne za 111% nasproti letu 1939. Razširiti gojitev strniščnih krmnih rastlin.

Z boljšo nego travnikov povečati pridelok sena na 26 q na ha. Z melioracijskimi deli povečati površino in izboljšati donosnost pašnikov.

### SADJARSTVO IN VINOGRADNIŠTVO

9. Povečati v petletki število sadnega drevja za 194.000 dreves z ozirom na leto 1946 in dvigniti kakovost sadja. V posameznih sadnih predelih saditi tiste vrste sadja, ki v njih najboljšo uspevajo. V vinogradniških legah pospeševati saditev strnje-nih nasadov breskev.

S čiščenjem in škropljenjem sadnega drevja uničiti ameriškega kaparja. Z izbiro ustreznih sadnih sort, s sistematičnim zatiranjem sadnih bolezni in škodljivcev ter z rednim gnojenjem povečati pridelok sadja za 30% nasproti povprečju 1930—1939. Za obnovo in nadaljnji dvig sadjarstva doseči do leta 1951 skupno proizvodnjo 1.100.000 sadik.

10. Dvigniti nasproti povprečju 1930 do 1939 proizvodnjo vina za 22% in povečati količino grozdja, namenjenega za potrošnjo, za 159%.

S pospešenim povečevanjem površine trsnic in matičnjakov zagotoviti čim hitrejšo povečanje produkcije trsnega materiala. Do leta 1951 povečati površino trsnic od 2.1 na 58 ha, površino matičnjakov od 16 na 62 ha, površino matičnih nasadov za pridobivanje kakovostnih cepičev od 6 na 25 ha, vse to v primeri z letom 1946. Proizvodnjo cepljenk povečati na 8.400.000 komadov v letu 1951.

Za zagotovitev kvalitetnega napredka vinogradništva izvršiti inventarizacijo vinogradov in vinogradniških področij in saditi nove nasade izključno v vinogradniških legah. Zaradi dviga kakovosti vina izboljšati kletarstvo in urediti vzorne kleti. Uvajati mehanizirano obdelavo vinogradov.

#### ZIVINOREJA

11. Dvigniti živinorejo številčno in kakovostno s povečanjem števila dobrih plemenjakov, z izboljšanjem veterinarske službe, s skrbnejšo nego živine in s povečanjem krmske baze, tako da vrednost živinorejske proizvodnje v letu 1951 preseže predvojno proizvodnjo za 15%.

12. Povečati število konj v letu 1951 na 55.000, goved na 450.000, prašičev na 450.000 ter ovac na 80.000 glav.

Vzgojiti dobro plemensko govejo živino za lastne potrebe in za potrebe drugih ljudskih republik. Razvijati gojitev mesnatega tipa prašiča in zagotoviti v letu 1951 pogodbeno vzrejo 100.000 pitanih prašičev. Zaradi preskrbe industrije s čim večjo množino volne, razširiti gojitev ovac, v vseh krajih, ki imajo primerne ovčje pašnike.

Dvigniti število in donosnost perutnine ter razširiti gojitev kuncev in drugih malih živali.

13. S povečanjem številčnega stanja povečati istočasno tudi produktivnost živine. Z omejitvijo kužnih bolezni in z razširitvijo umetnega oplojevanja zmanjšati jalovost krav, tako, da se bo v letu 1951 na 100 krav doseglo 75 telet nasproti 68 v l. 1939.

Dvigniti proizvodnjo mleka od 1.8 milijona hektolitrov na 2.5 milijona hektolitrov, volne od 51 ton na 152 ton, jajc od 68 milijonov na 125 milijonov, mesa od 36.000 ton na 39.000 ton.

14. Dograditi veterinarski zavod in povečati število veterinarskih bolnic. Zgraditi omrežje veterinarskih ambulant in živinorejskih postaj.

15. Razvijati sladkovodno ribarstvo, povečati število vališč in dvigniti površino in donosnost ribnikov.

16. Pospešiti tehnični dvig in napredek kmetijstva z dobavo večjega števila strojev, večje množine mineralnih gnojil, sredstev za zaščito rastlin in zdravil za živino.

Na novo dobaviti kmetijstvu 160 traktorjev, 900 mlatilnic, 10.000 plugov, 1200 sejalskih strojev, 1090 kosilnih in žetvenih strojev, 300 trierjev. Povečati število kmetijskih strojnih postaj in razširiti mrežo traktorskih brigad. Povečati storilnost traktorjev od 123 pogojnih hektarjev v letu 1946 na 300 v letu 1951.

Oskrbeti kmetijstvo v letu 1951 z 38.000 tonami mineralnih gnojil in 4900 tonami raznih sredstev za zatiranje rastlinskih bolezni in škodljivcev.

#### DRŽAVNA KMETIJSKA POSESTVA

17. Usmeriti državna kmetijska posestva na proizvodnjo selekcioniranih semen, kakovostnih sadnih sadik, trsnih cepljenk ter izbrane plemenske živine za preskrbo kmetijskih gospodarstev.

Dvigniti površino, določeno za proizvodnjo izbranih njivskih semen, za 167% ter površino za proizvodnjo izbranih vrtnih semen za 50%. Do leta 1951 razširiti produkcijo kakovostnih semen na 72% njivske površine državnih posestev.

Povečati na državnih kmetijskih posestvih hektarski donos pšenice na 24 q, ječmena na 22 q, ovsna na 19 q, koruze na 29 q, sladkorne pese na 240 q, hmelja na 14 q, krompirja 180 q, fižola 22 q, zelja 240 q, detelje 60 q in lucerne 75 q.

Z vključitvijo državne zemlje na izseljenem Kočevskem v državno kmetijsko gospodarstvo v Kočevju povečati kmetijsko površino državnih posestev na 22.500 ha. Število plemenskih goved na državnih posestvih povečati za 1.9krat, ovac za 24krat, prašičev za 4.27krat nasproti letu 1946.

#### KMEČKO DELOVNE ZADRUGE

18. Ustanavljati in razvijati kmečke delovne zadruge in jim nuditi strokovno in gmotno pomoč ter jim zagotoviti potreben material in kredite za popravo starih in postavitev novih objektov, nabavo strojev, orodja in plemenske živine, napravo vzornih vinogradov in sadovnjakov ter izvedbo čim večje mehanizacije.

Usmerjati proizvodnjo poljedelskih delovnih zadrug v bližini mest na večjo gojitev vrtnin, pospeševati pri vinogradniških in sadjarskih delovnih zadrugah saditev večjih strnjanih nasadov, ki omogočajo mehanizacijo dela, in vključiti kmečke delovne zadruge v produkcijo selekcioniranih semen ter trsnega in dragesnega materiala.

## RODUKCIJA POLJEDELSKIH STROJEV

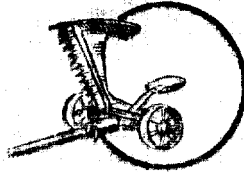

1939

1951

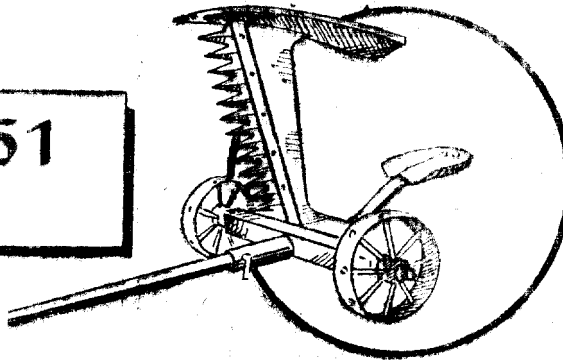

Produkcija poljedelskih strojev in orodja (krampi, lopate, grablje, vile) se bo povečala od 941 ton v letu 1939 na 2480 ton v letu 1951

15. člen

### Gozdarstvo

1. Pogozditi 9700 ha starih posek, poržganih gozdov, goličav in krasa, med drugim kraška zemljišča v okrajih Crnomelj, Novo mesto in Rakek. Postopno opuščati smrekove sestoje na rastiščih, ki so za njih gojitev neprimerni. Gojiti v večji meri listavce, zlasti hitro rastoče vrste. Čiste sestoje iglavcev v višinskih predelih pretvarjati v mešane sestoje, zlasti s primešavanjem bukve. Med iglavci v večji meri gojiti macesen in v mešanih sestojih duglazijo.

Pogozdovanje vršiti z modernimi metodami jeseni in spomladi in v večji meri uporabljati setev. Za pogozdovanje investirati 84 milijonov dinarjev.

Urediti ustrezno gozdne semenarne ter načrtno razmestiti in obdelati gozdne drevesnice.

Sečnjo gozdov izvajati na načine, ki v največji meri zagotavljajo prirodno pomlajevanje.

Izvesti obsežna dela za zaščito tal pred vetrom in vodo ter za zaščito kmetijskih tal, komunikaciji in zgradb pred naplavinami hudournikov in plazovi, urediti vsa polovico vseh registriranih hudourniških predelov, med temi predele Save Dolinke, Kamniške Bistrice, Savinje, Dravinje, Krke, Meže in območje Ljubljanskega barja. Za to investirati 80 milijonov dinarjev.

Premeriti, popisati in določiti prirast in donos na površini najmanj 360.000 ha gozdov in gozdnega zemljišča. Posvetiti posebno skrb ureditvi privatnih gozdov. Za ureditve investirati 20 milijonov dinarjev.

Razviti v čim večji meri znanstveno delo na področju gozdarstva.

V Ljubljani organizirati za znanstvena raziskovanja na področju gozdarstva znanstveni inštitut z laboratorijem, na terenu pa postaviti raziskovalne postaje in položiti raziskovalne ploskve.

2. Zmanjšati odpadke pri sečnji, upravljanju lesa iz gozdov in predelavi, odpadke pa uporabljati za industrijsko in obrtno predelavo.

Zmanjšati uporabo drv v mestih in industrijskih središčih v letu 1951 za 240.000 prm v primeri z letom 1939 ter jih nadomestiti z drugimi gorivi.

S tipizacijo zmanjšati porabo lesa pri gradbenih konstrukcijah, v gradbenem mi-zarstvu in pri izdelavi pohištva. S konzerviranjem lesa podaljšati njegovo trajnost.

3. Da se mehanizira in racionalizira delo v gozdu in obratih, uporabljati motorne in električne ročne žage. Preskrbeti gozdarstvo s potrebnim številom stalnih in prenosnih dvigal in tako mehanizirati nakladanje in prekladanje za 30%. Z gozdnimi in kamionskimi cestami razširiti dosedanje transportno mrežo, posebno na Pohorju, Boču, Menini, Jelovici in kočevskem bazenu.

Za prevoz lesa nabaviti traktorje, kamione in žilnice ter izgraditi gozdne ceste v skupni vrednosti 240 milijonov dinarjev. Najmanj 30% vseh motornih vozil pripraviti za pogon na oglje in les.

Zgraditi poslovna, stanovanjska in gospodarska poslopja, delavske hiše in lovske kočice v skupni vrednosti 90 milijonov dinarjev.

Urediti gozdno pašo in steljarjenje. Organizirati službo za varstvo pred požarom in pred lubadarji.

#### 16. člen

### Javni avtomobilski promet

1. Za dopolnitev in razbremenitev železnicega transporta na kratke razdalje na novo organizirati in izpopolniti javni avtomobilski promet. V svrhu boljšega izkoriščanja avtomobilskega parka koordinirati avtomobilski tovorni promet ter organizirati okrajna in mestna prevozna podjetja.

2. Povečati skupno število kamionov v javnem transportu od 156 v letu 1946 na 626 v letu 1951. Dvigniti procent sposobnih kamionov od 72% v letu 1946 na 85% ter povečati odstotek izkoriščanja v obe smeri od 62% na 75% v letu 1951. Za dosego racionalnosti transporta povečati število prikolic na 120.

3. S povečanjem števila avtobusov od 95 na 240 povečati število avtobusnih linij od 64 na 120 v letu 1951 nasproti 1946. Pri uvajanju novih linij upoštevati zvezo bolj oddaljenih krajev z upravnimi, gospodarskimi in kulturnimi središči.

Za izvršitev teh nalog investirati v javni avtomobilski promet 500 milijonov dinarjev.

#### CESTE

4. V dopolnitev zveznega cestnega programa avtostrade Ljubljana—Zagreb in modernizacije ceste Postojna—Maribor ter zaradi porasta predvsem avtomobilskega cestnega prometa izvršiti modernizacijo cestnišča na republiškem cestnem omrežju. Tako med drugim izvršiti modernizacijo na cestah St. Peter—Solčava, Maribor—Radgona, Novo mesto—Črnomelj, Lesce—Bohinj, Maribor—Dravograd.

5. Na novo zgraditi cesti Soštanj—Crna in zasavsko cesto Sava—Zagorje.

6. Izboljšati in povečati okrajno in krajevno cestno omrežje.

7. Investirati v ceste republiškega in lokalnega pomena 790 milijonov dinarjev.

#### 17. člen

### Delo in kadri

1. Zagotoviti stalno povečanje produktivnosti dela z uvedbo čim večje mehanizacije, novih delovnih metod, novih tehnoloških procesov in delovnih norm, s povečanjem kvalifikacije delavcev in polnim izkoriščanjem delovnega časa. Izpolniti sistem progresivnega plačevanja pri prekoračenju norm, kakor tudi sistem podeljevanja nagrad za izvedbo in prekoračenje plana inženirsko tehničnemu osebju.

2. Za zagotovitev plana usposobiti novih 45.000 kvalificiranih delavcev. Povečati število vajencev v gospodarstvu in število učencev v nižjih industrijskih in rudarskih šolah. Izpopolniti vajeniško šolstvo. S široko mrežo tečajev v vseh podjetjih izvesti množično izobrazbo polkvalificiranih delavcev in dvigniti njihovo strokovno usposobljenost na raven kvalificiranih delavcev. V posebnih tečajih usposobiti čim večje število kvalificiranih delavcev posebne strokovne usposobljenosti. Kvalificirane delavce usposabljaati v višjih tečajih za voditelje. Povečati v proizvodnji število ženskih delovnih moči.

3. Povečati število srednjih strokovnih kadrov za 8000. V ta namen zgraditi tehnično srednjo šolo ter otvoriti srednjo veterinarsko šolo. Poleg rednega šolanja na srednjih strokovnih šolah zagotoviti povečanje srednjih strokovnih kadrov s organiziranjem posebnega pouka za dvig nižjih strokovnih kadrov na raven srednjih strokovnih kadrov.

4. Do leta 1951 usposobiti na vseh fakultetah 2100 višjih strokovnih kadrov. Na tehnični fakulteti v Ljubljani dograditi in izpopolniti inštitute in laboratorije.

5. Povezati pouk s praktičnim delom v gospodarstvu in med šolanjem usposobiti kadre za neposredno vključitev v proizvodnjo.

6. Da se omogoči vsakemu delovnemu človeku, zaposlenemu v izvajanju petletnega plana, čim uspešneje izvrševanje njegovih nalog, mu je potrebno zagotoviti ustrezen življenjski standard predvsem v prehrani, oskrbi in stanovanju ter v zadovoljitvi kulturnih potreb.

Za delavce in nameščence v produkciji ter za njihove družine graditi potrebna stanovanja, ustanavljati menze, domove kulture, domove igre in dela ter otroške jasli.

#### 18. člen

### Znižanje proizvodjalnih stroškov

1. Na osnovi povečanja produktivnosti in znižanja polne lastne cene, poceniti predmete široke potrošnje ter s tem zvišati realno mezdno.

2. V podjetjih uvesti in voditi sistematično evidenco in kalkulacijo, postaviti in izboljšati delovne in materialne norme.

3. Povečati produktivnost dela in znižati lastno ceno z izboljšanjem kvalifikacije delavcev, s tekmovanjem in udarništvom.

izboljšavo delovne discipline in z izboljšanjem delovnih pogojev. Nadalje z racionalizacijo in mehanizacijo proizvodnje, s polno izrabo tehnične kapacitete podjetij, z izboljšanjem organizacije podjetij, z zmanjšanjem praznoteka in izgub na času, z izboljšanjem kvalitete surovin, polfabrikatov, pomožnega materiala, goriva itd. ter s štednjo, boljšim izkoriščanjem tega materiala in odpadkov in končno z zmanjšanjem količine odpadkov in škartnih proizvodov.

4. S standardizacijo in tipizacijo surovin, polizdelkov in končnih izdelkov poenostaviti produkcijo in izmenjavo produktov, znižati lastno ceno, omogočiti znižanje prodajne cene ter doseči hkrati izboljšanje kakovosti izdelkov.

5. S povečanjem produktivnosti dela za 62% v industriji in rudarstvu, za 45% v gradbeni stroki, z znižanjem materialnih stroškov in s povečanjem obsega proizvodnje znižati polno lastno ceno, ne upoštevajoč znižanja zaradi pocenitve materiala: v industriji za 25%, v rudarstvu za 16%, v gradbeni stroki za 30%, v primeri s cenami v začetku leta 1947.

Znižati stroške trgovine v letu 1951 izpod 8% prodajne cene na drobno.

#### 19. člen

### Komunalno gospodarstvo

1. V mestih, trgih in industrijskih naseljih na novo zgraditi, povečati in izboljšati vodovode, kanalizacijo, javna kopališča, pralnice, prometne naprave (avtobus, trolejbus in tramvaj), cestno razsvetljavo, tržnice, nasade in parke za fizkulturo in počitek.

2. Organizirati in povečati preskrbo na mestnih tržiščih z mesom, sadjem, kmetijskimi pridelki, mlekom in ribami. Izboljšati in povečati obstoječe omrežje plinskih vodov in kakovost plina. Zgraditi, izboljšati in povečati klavnice in hladilne naprave. Organizirati v mestih in industrijskih središčih velike mestne pralnice z obrati za kemično čiščenje, barvanje, šivanje in likanje.

3. Zgraditi vodovode v okrajih, kjer primanjkuje vode (Metlika, Suha Krajina, Novo mesto) ter izboljšati in povečati vodovodno omrežje v mestih in industrijskih naseljih. V ta namen obnoviti, izboljšati, povečati in na novo zgraditi 140 km vodovodov. Mesta in industrijske centre oskrbeti s kanalizacijskim omrežjem v dolžini 74 km.

Izboljšati interni mestni promet, predvsem v Ljubljani in Mariboru s povečanjem tramvajskih in uvedbo trolejbusnih prog ter z izpopolnitvijo mestnih avtobusnih linij. Obnoviti, izboljšati in na novo zgraditi 87 km ulic in 87 km cestne razsvetljave v mestih in industrijskih centrih

4. Poleg prispevka zvezne industrije za komunalna gospodarstva LR Slovenije v znesku 201 milijon dinarjev investirati za izvršitev navedenih nalog 480 milijonov din.

### GLAVNO MESTO LJUBLJANA

5. Za pospešen industrijski, gospodarski in kulturni razvoj glavnega mesta Ljubljane bo investiranih iz virov LR Slovenije v industrijo 1.300 milijonov dinarjev, v univerzitetne, znanstvene, kulturne in gospodarske ustanove 1.041 milijonov dinarjev, v stanovanja in komunalne naprave 1.200 milijonov dinarjev, v reprezentativne in administrativne zgradbe 300 milijonov dinarjev in v zdravstvo 100 milijonov dinarjev, tako da znašajo celotne republiške investicije na območju ljudskega odbora glavnega mesta Ljubljane blizu 4 milijarde dinarjev.

Da se bodo gradile zgradbe iz teh investicij kakor tudi iz zveznih investicij na področju Ljubljane (železnica, stavbe zveznih ustanov, stanovanjske zgradbe itd.) po enotnem urbanističnem načrtu, se postavlja Uradu za regulacijo Ljubljane naloga, naj izdela enoten regulacijski načrt za glavno mesto Ljubljano in naj prevzame nadzorstvo nad njegovim izvajanjem.

#### 20. člen

### Obnova, gradnja stanovanj in javnih poslopij

1. Do leta 1951 obnoviti vsa med vojno porušena stanovanjska in gospodarska poslopja na podeželju. Do konca leta 1949 nadomestiti v mestih in industrijskih centrih vso med vojno izgubljeno stanovanjsko površino.

2. Zgraditi iz republiških sredstev v mestih in industrijskih centrih stanovanjska poslopja ter pridobiti v mestih 470.000 m<sup>2</sup> novo zazidane stanovanjske površine. V to svrhu je investirati 1.630 milijonov dinarjev.

3. Da se omogoči gradnja stanovanj v večji meri, je gradbene stroške poceniti od 3.500 na 2.700 dinarjev za m<sup>2</sup> v teku petletke.

4. Izgraditi zavod za preiskavo materiala ter ga vključiti v eksperimentalna znanstveno-tehnična dela za proizvodnjo novega, boljšega in cenejšega gradiva na podlagi domačega materiala in odpadkov.

5. Zgraditi v glavnem mestu Ljubljani zgradbe za:

Prezidij ljudske skupščine LR Slovenije,  
Ljudsko skupščino LR Slovenije,  
Predsedstvo vlade LR Slovenije in zgradbi dveh ministrstev;  
na področju okrajnih odborov:  
pet upravnih zgradb in  
pet zgradb okrajnih sodišč

21. člen

## Prosveta in kultura

1. V petih letih dvigniti splošno kulturno raven ljudstva. Uresničiti 100% osnovno šolsko obveznost. Zajeti v višje organizirane sedemletne osnovne šole (sedemletke) in nižje srednje šole 75% šoloobvezne mladine. Z dopolnilnimi tečaji doseči pri mladini, ki je 1947. leta dopolnila 21 let, izobrazbo najmanj štirih razredov osnovne šole.

Organizirati v Ljubljani višjo pedagoško šolo ter usposobiti za poučevanje na sedemletnih osnovnih šolah poleg rednih absolventov še 400 izrednih iz vrst osnovnošolskega učiteljstva.

2. Z investicijami 1.065 milijonov dinarjev obnoviti in razširiti omrežje šolskih in drugih kulturnih ustanov:

Investirati 565 milijonov dinarjev za šole, internate in učila. Na osnovnih šolah obnoviti 551 in zgraditi 506 učilnic. Preseči predvojno stanje srednješolskih učilnic za 56 razredov.

Investirati 237 milijonov dinarjev v zgraditev hidrotehničnega laboratorija, metalurškega inštituta, elektrotehničnega oddelka tehnične fakultete in v dograditev kemičnega in rudarskega inštituta. V dopolnitev ljubljanske univerze zgraditi še eno fakultetno poslopje. Adaptirati zgradbo in izpopolniti inštitute Akademije znanosti in umetnosti v Ljubljani.

Investirati za kulturo in umetnost 135 milijonov dinarjev in s tem dograditi Moderno galerijo, preurediti ljubljanski grad v Muzej narodno-osvobodilne borbe, preurediti narodne muzeje, zgraditi Osrednji državni arhiv in obnoviti, oziroma zgraditi 61 zgradb za domove ljudske prosvete. V letu 1950 pričeti v Ljubljani z gradnjo nove opere.

Investirati za razvoj kinematografije 80 milijonov dinarjev: S tem zgotoviti omrežje kinematografov za 60%, tako da se spremeni območje enega kinematografa od 18.000 prebivalcev v letu 1946 na 10.000 prebivalcev v letu 1951. Povečati število potujočih kinematografov na 10. Povečati razvoj kinofikacije ozkega filma za 75%, tako da bo število aparatov naraslo od 43 v letu 1946 na 75 v letu 1951.

Filmsko podjetje »Triglav-film« usposobiti do leta 1951 za proizvodnjo 25 različnih filmov (umetniških, kulturnih in dokumentarnih) na normalnem traku in 24 različnih filmov (šolskih, prosvetnih, znanstvenih) na ozkem traku.

3. Za razvoj fizikulture zgraditi v Ljubljani stadion, drsališče in šolo za fizikulturo, v Mariboru stadion, v Celju plavalni bazen, v Planici skakalnico in športni dom, v Bo-

hinju sankališče, obnoviti planinske domove in kočice in zgraditi manjše fizikulture na prave drugod v Sloveniji ter v te svrhe investirati poleg zveznih sredstev 48 milijonov dinarjev iz republiških virov.

22. člen

## Radio

Da se omogoči boljši sprejem v Sloveniji in izven meja države, dograditi 20 KW oddajno postajo.

2. Pojačiti in izpopolniti relejne postaje Maribor in Slovensko Primorje nad 10 KW. Vzpostaviti brezžično povezavo z ultra kratkimi valovi z ostalimi radijskimi oddajnimi postajami v državi.

3. Izpopolniti oddajnik Ljubljana II ter staviti v obrat naprave novega radijskega doma v Ljubljani do leta 1951.

4. Uvesti celodnevni program Ljubljane I in program postaje Ljubljana II.

5. Omogočiti največjo širino sprejema z ureditvijo zvočnih postaj v podjetjih, šolah in naseljih.

6. Za reportažne prenose organizirati posebne skupine in jih opremiti s snemalniki ter s prenosnimi oddajnimi napravami.

23. člen

## Zdravstvo in socialno skrbstvo

1. Z dograditvijo kliničnih bolnic v Ljubljani, bolnice v Mariboru, Celju, Ptuj in Murski Soboti pridobiti 1.120 novih bolniških postelj in s tem število postelj na 1.000 prebivalcev dvigniti od 3,78 na 4,53 v letu 1951 nasproti letu 1939.

2. Za borbo proti tuberkulozi je zgraditi pljučne oddelke na ljubljanski kliniki, v Mariboru, Celju, Ptuj, Murski Soboti, Brežicah in Novem mestu in 8 protituberkuloznih disperizerjev.

3. Za doseg te ciljeve investirati v zdravstvo poleg investicij socialnega zavarovanja iz zveznih virov 268 milijonov dinarjev iz republiških sredstev.

4. Na področju socialnega skrbstva:

S prešolanjem omogočiti invalidom vključitev gospodarsko delavnost, težkim invalidom pa zagotoviti dostojen azil. V ta namen pričeti z gradnjo Centralnega invalidskega doma v Ljubljani.

Za mladino, potrebno zdravstvene okrepitve, obnoviti in na novo organizirati pečitniške planinske in obmorske kolonije. V zvezi s tem zgraditi v Ljubljani Prehodni mladinski dom.

Zvišati število postelj v domovih za onemogle za 700.

Za izvršitev teh nalog investirati v socialno skrbstvo 122 milijonov dinarjev.

24. člen

**Trgovina, preskrba in turizem**

1. Preskrbi širokih ljudskih množic posvetiti največjo pozornost. V zvezi z nalogami za dvig življenjskega standarda med izpolnjevanjem petletnega plana povečati celotni blagovni promet po obsegu in vrednosti v skladu z nalogami, ki jih predvideva državni petletni plan.

Vzporedno s porastom proizvodnje v kmetijstvu in industriji postopno opuščati sistem racionirane preskrbe z živežem in industrijskimi izdelki.

2. Organizirati hitro, ceneno in pravilno distribucijo blaga za široko potrošnjo s smotrnim neposrednim prevzemanjem blaga pri proizvajalcu.

Razviti in povečati omrežje grosistično-

detajlističnih trgovin ter v ta namen pridobiti 35.000 m<sup>2</sup> skladiščne ploskve v mestih in okrajih.

Izboljšati preskrbo industrijskih naselij z organizacijo tovarniških magazinov.

Izboljšati preskrbo mest, trgov in podeželja z organizacijo združne in privatne trgovske mreže.

3. V trgovini zagotoviti čim bolj kulturno postrežbo in povečati izbiro blaga.

4. Povečati izmenjavo blaga med deželo in mestom.

5. Dvigniti tujski promet z izgradnjo državnih hotelov in gostišč ter s pritegnitvijo privatnega gostinstva.

Izboljšati postrežbo gostov ter nuditi delovnemu ljudstvu možnost udobnega oddiha.

Načrtno podaljšati letno in zimsko turistično sezono ter usposobiti gostinske obrate in zdravilišča za zimsko obratovanje.

Obnoviti planinske kočje in domove.

## DRUGI DEL

## Pregled proizvodnje po panogah

25. člen

## Industrijska proizvodnja

	1939	1951	Odnos v % 1951 : 1939
<b>1. Rudarstvo:</b>			
rjavi premog (ton)	198.000	260.000	131
lignit (ton)	13.000	46.000	354
kaolin (ton)	4.635*	9.300	201
barit (ton)	656*	9.200	1.402
<b>2. Električne centrale (Kwh)</b>	25.436	88.000	346
<b>3. Kovinska industrija:</b>			
vijaki, žebliji, zakovice (ton)	1.055	2.400	227
od tega lokalna (ton)	—	350	—
železni odlitki (ton)	588	9.520	1.619
od tega lokalna (ton)	—	310	—
ostali kovinski odlitki (ton)	—	1.900	—
od tega lokalna (ton)	—	15	—
instalacijski material (armature in fittingi) (ton)	126	740	587
od tega lokalna (ton)	—	25	—
raznatorji (1000 m <sup>2</sup> )	60	135	225
vodne turbine (ton)	70	2.500	3.571
gradbeni stroji (ton)	—	2.790	—
gradbeno in mizarsko okovje (ton)	528	1.850	350
od tega lokalna (ton)	—	100	—
poljedelski stroji in orodje (krampi, lopate, grablje, vile) (ton)	941	2.480	264
od tega lokalna (ton)	—	30	—
<b>V tem:</b>			
srpi (1000 kom.)	328	870	265
kose (1000 kom.)	519	660	127
lamoreznice (1000 kom.)	128	2.600	2.031
od tega lokalna	—	530	—
sekire (ton)	226	700	308
od tega lokalna (ton)	—	109	—
stiskalnice za grozdje in sadje (kom.)	—	1.150	—
od tega lokalna (kom.)	—	850	—
avtobusne karoserije lokalna (kom.)	—	500	—
kamionske karoserije lokalna (kom.)	—	500	—
tehnične (kom.)	2.910	21.000	722
od tega lokalna (kom.)	—	4.800	—
posoda (ton)	5.101	6.170	121
kolesa (kom.)	—	50.000	—
pisalni stroji (kom.)	—	10.000	—
električni kuhalniki lokalna (kom.)	—	2.000	—
električni likalniki lokalna (kom.)	—	10.000	—

\* Podatki iz l 1946



	1939	1951	Odnos v % 1951 : 1939
<b>4. Kemična industrija:</b>			
formalin (ton)	—	2.000	—
umetne smole (ton)	—	400	—
organske barve (ton)	—	1.800	—
žveplena kislina (ton)	—	4.000	195
litopon (ton)	2.053	610	433
mineralne barve (suhe) (ton)	1.540	2.310	150
od tega lokalna (ton)	—	330	—
barve, laki in emajli (ton)	449	2.600	579
kolofoinija in terpentin (ton)	—	200	—
milo (ton)	2.610	6.000	230
klej (ton)	1.263	1.400	111
pasta za čevlje (ton)	310	342	110
od tega lokalna (ton)	—	60	—
strešna lepenka (zvitki)	—	180.000	—
plin (1000 m <sup>3</sup> )	—	—	—
lokalna (1000 m <sup>3</sup> )	3.550	5.760	162
plinski koks	—	—	—
lokalna (ton)	4.850	7.900	163
katran	—	—	—
lokalna (ton)	292	440	162
katranska smola	—	—	—
lokalna (ton)	—	560	—
katranska olja	—	—	—
lokalna (ton)	—	400	—
bencol in homologi	—	—	—
lokalna (ton)	—	35	—
<b>5. Industrija gradbenega materiala:</b>			
zidaki (milij. kom.)	72	200	278
od tega lokalna (milij. kom.)	54	108	200
strešniki (milij. kom.)	26	46	177
od tega lokalna (milij. kom.)	15	35	233
apno (ton)	39.000	110.000	282
od tega lokalna (ton)	—	50.000	—
hidrirano apno (ton)	—	20.000	—
umetni brusi (1000 kg)	108	550	509
umetne plošče (1000 m <sup>2</sup> )	13	1.100	8.461
<b>6. Lesna industrija:</b>			
rezan les (1000 m <sup>3</sup> )	268*	300	112
zaboji	42*	60	143
vezane plošče (1000 m <sup>3</sup> )	1.200*	9.600	800
lesonit plošče (ton)	1.400*	8.400	600
okna in vrata (kom.)	8.970*	73.000	814
v tem lokalna (kom.)	8.970*	13.000	145
pohištvo (stanovanjsko) (garn.)	1.055*	17.800	1687
v tem lokalna (garn.)	655*	5.000	763
pisarniško pohištvo (kom.)	6.000*	15.000	250
upognjeno pohištvo (kom.)	126.000*	300.000	238
galanterija (1000 kom.)	1.823*	2.226	122
v tem lokalna (1000 kom.)	323*	513	159
merila (1000 kom.)	600*	700	117
pete in kopita (1000 par)	1.500*	1.700	113
<b>7. Tekstilna industrija:</b>			
bombažna preja (ton)	4.121	6.850	166
velnena preja (ton)	325	1.290	397
lanena preja (ton)	374	750	201

\* Podatki iz l. 1946.

	1939	1951	Odnos v % 1951 : 1939
<b>Konopljena preja (ton)</b>	218	450	206
<b>bombarne tkanine (1000 m)</b>	27.434	49.000	179
od tega lokalna (1000 m)	5.000	5.500	110
<b>volnene tkanine (1000 m)</b>	523	1.670	319
od tega lokalna (1000 m)	50	60	120
<b>lanene tkanine (1000 m)</b>	775	900	116
<b>konopljene tkanine (1000 m)</b>	445	850	191
<b>nočavice (1000 parov)</b>	3.700	3.800	103
od tega lokalna (1000 parov)	800	950	119
<b>trikotajno perilo (ton)</b>	—	400	—
<b>vrhnje pletenine (ton)</b>	—	200	—
<b>konfekcija (1000 m)</b>	4.000	15.000	375
od tega lokalna (1000 m)	4.000	5.000	125
<b>žima lokalna (ton)</b>	—	88	—
<b>prešite odeje</b>	—	—	—
lokalna (kom.)	—	8.400	—
<b>8. Usnje in obutev:</b>			
<b>spodnje usnje (ton)</b>	505*	2.050	406
v tem krupona (ton)	183*	797	436
<b>tehnično usnje (ton)</b>	150*	400	267
<b>zgornje usnje (milij. dm<sup>2</sup>)</b>	21.7*	74	341
v tem drobnice (milij. dm <sup>2</sup> )	12*	24	200
<b>jeremenje (ton)</b>	84*	130	155
<b>čevlji z usnjenimi podplati (parov)</b>	496.330*	900.000	181
v tem gozjarjev (parov)	11.353*	200.000	1.762
<b>strojena kožuhovina</b>	—	—	—
lokalna (kom.)	3.000*	30.000	1.000
<b>9. Živilska industrija:</b>			
<b>špirit, surov (hl)</b>	9.000	12.000	133
<b>kvas (ton)</b>	444	1.220	275
od tega lokalna (ton)	—	600	—
<b>pivo (1000 hl)</b>	65	200	308
od tega lokalna (1000 hl)	—	15	—
<b>žganje in ostale močne alkoholne pijače</b>	—	—	—
lokalna (hl)	—	11.000	—
<b>jedilno olje (ton)</b>	828	1.180	143
od tega lokalna (ton)	—	290	—
<b>brezalkoholne pijače (hl)</b>	—	6.500	—
od tega lokalna (hl)	—	870	—
<b>marmelade in pulpe (mark) (ton)</b>	—	7.200	—
od tega lokalna (ton)	—	270	—
<b>bonboni (ton)</b>	375	970	259
od tega lokalna (ton)	—	900	—
<b>keksi (ton)</b>	—	590	—
od tega lokalna (ton)	—	275	—
<b>testenine (ton)</b>	3.600	6.900	192
od tega lokalna (ton)	—	1.480	—
<b>kavini nadomestki (ton)</b>	863	2.150	249
od tega lokalna (ton)	—	760	—
<b>konservirano meso (ton)</b>	—	780	—
<b>klobase (ton)</b>	—	1.100	—
od tega lokalna (ton)	—	250	—
<b>gorčica</b>	—	—	—
lokalna (ton)	—	120	—
<b>konservirano sočivje (ton)</b>	—	3.020	—
<b>pridelava mleka</b>	—	—	—
lokalna (ton)	—	31.500	—

\* Podatki iz l. 1946.

26 člena

**Kmetijska proizvodnja****Poljedelstvo**

<b>1. Površine:</b>	<b>1939</b>	<b>1951</b>	<b>Odnos v %</b>
melioracije in regulacije do l. 1951			
osuševanje (1000 ha)	—	20.0	—
namakanje (1000 ha)	—	3.0	—
kultiviranje kraških steljnikov in pašnikov (1000 ha)	—	10.6	—
melioracija planin (1000 ha)	—	11.0	—
regulacije (1000 ha)	—	6.0	—
posejana površina (1000 ha)	314.4	330	105
<b>Posevki:</b>			
žito (1000 ha)	195.9	160	82
od tega:			
pšenica (1000 ha)	65.5	50.0	76
koruza (1000 ha)	43.8	35.0	80
oves (1000 ha)	22.2	20.0	90
<b>Industrijske rastline</b> (1000 ha)	3.7	15.0	405
od tega:			
sladkorna pesa (1000 ha)	—	6.0	—
lan (1000 ha)	1.0	2.5	250
hmelj (1000 ha)	1.9	2.0	105
tobak (1000 ha)	—	0.4	—
<b>Vrtnine</b> (1000 ha)	69.2	80.0	116
od tega:			
krompir (1000 ha)	58.3	64.3	110
<b>Krmilne rastline</b> (1000 ha)	45.6	75.0	164
od tega:			
detelja (1000 ha)	27.2	45.0	165
lucerna (1000 ha)	7.1	15.0	211
<b>2. Hektarski donosi (v prvem stolpcu povprečje 1930/39):</b>			
<b>žito</b>			
pšenica (q)	9.7	13.0	134
koruza (q)	13.4	18.0	134
oves (q)	8.8	11.0	125
<b>Industrijske rastline</b>			
sladkorna pesa (q)	—	210	—
lan (q)	5.8	7.5	129
hmelj (q)	9.7	11.0	113
<b>Vrtnine</b>			
krompir (q)	65.0	100.0	154
<b>Krmilne rastline</b>			
detelja (q)	33.0	45.0	136
lucerna (q)	35.0	50.0	143
<b>3. Proizvodnja:</b>			
<b>Žito (100 q)</b>	19.513	21.000	108
od tega:			
pšenica (100 q)	6.014	6.500	108
koruza (100 q)	5.908	6.300	107
oves (100 q)	2.057	2.200	107
<b>Industrijske rastline</b>			
sladkorna pesa (100 q)	—	12.500	—
lan (100 q)	54.2	185.0	341
hmelj (100 q)	184.0	220.0	120

\* Podatki iz l. 1946.

	1939	1951	Odnos v % 1951 : 1939
<b>Vrtnine</b>			
krompir (100 q)	37.500	64.000	171
škol (100 q)	554	750	135
zelje (100 q)	3.500	6.500	186
<b>Krmilne rastline</b>			
detelja (100 q)	8.960	20.250	226
lucerna (100 q)	2.518	7.500	298

## Sadjarstvo in vinogradništvo

<b>1. Število sadnega drevja (vštevši mlada drevesca, ki še ne rodijo) (1000 kom.)</b>	<b>5.721*</b>	<b>5.915</b>	<b>103</b>
od tega:			
jablane (1000 kom.)	3.513*	3.600	102
hruške in kutine (1000 kom.)	664*	700	105
čepļje in slive (1000 kom.)	802*	780	97
češnjje in višnje (1000 kom.)	213*	230	108
marelice in breskve (1000 kom.)	173*	230	133
orehi (1000 kom.)	224*	235	105
kostanj (1000 kom.)	132*	140	106
<b>2. Proizvodnja sadja (v prvem stolpcu povprečje 1930/39) (100 q)</b>	<b>5.619</b>	<b>7.300</b>	<b>130</b>
od tega:			
jabolka (100 q)	3.633	4.900	135
hruške in kutine (100 q)	836	850	102
čepļje in slive (100 q)	623	680	109
češnjje in višnje (100 q)	194	250	129
marelice in breskve (100 q)	40	240	600
orehi (100 q)	148	200	135
kostanj (100 q)	145	180	124
<b>3. Proizvodnja sadik (1000 kom.)</b>	<b>120*</b>	<b>400</b>	<b>333</b>
<b>4. Proizvodnja grozdja (v prvem stolpcu povprečje 1930/39) (100 q)</b>	<b>5.724</b>	<b>7.380</b>	<b>129</b>
od tega:			
vino (100 q)	4.182	5.100	122
grozdje za potrošnjo (100 q)	290	750	259
<b>5. Proizvodnja cepļjenk (1000 kom.)</b>	<b>300*</b>	<b>8.400</b>	<b>2.800</b>
proizvodnja ključev (1000 kom.)	1.200*	18.300	1.525
površina maličnjakov (ha)	16*	62	387
površina trsnic (ha)	2.1*	58	2.762

## Živinoreja

<b>1. Število živine</b>			
konji (1000 kom.)	52	55	106
od tega:			
kobile (1000 kom.)	27	26	96
goveda (1000 kom.)	375	450	120
od tega:			
krave (1000 kom.)	200	235	117
prašiči (1000 kom.)	312	450	144
od tega:			
plemenske svinje (1000 kom.)	75	62	83
ovce (1000 kom.)	34	80	235
od tega:			
ovce za pleme (1000 kom.)	18	43	239
perutnina (1000 kom.)	1.201	1.600	133
čebele — panji (1000 kom.)	85	120	141

\* Podatki iz l. 1946.

	1939	1951	Odnos v % 1951 : 1939
<b>2. Produktivnost živine:</b>			
proizvodnja mleka na leto in kravo (litrov)	1.100	1.300	118
proizvodnja jaje na leto in kokoš (kom.)	70	100	143
proizvodnja volne na leto in ovco (kg)	1.5	1.9	127
<b>3. Živinorejska proizvodnja:</b>			
meso (100 q)	3.600	3.900	109
mast (100 q)	785	790	101
mleko (100 hl)	18.400	25.000	136
volna (100 q)	5.1	15.2	298
jajca (milij.)	68	125	184
med (100 q)	41.6	70	168
kože velike (1000 kom.)	150	160	107
kože male (1000 kom.)	90	365	406
<b>4. Število veterinarskih ambulant</b>			
Število živine na eno ambulanto (1000 kom.)	82*	36	44
<b>5. Površina ribnikov (ha)</b>			
Število vališč	64*	150	234
	9*	10	111

#### Mehanizacija in kemizacija kmetijstva

<b>1. Kmetijske strojne postaje:</b>			
Število kmetijskih strojnih postaj	6*	8	133
Število mlatilnic	157*	300	191
Površina, obdelana s traktorji (preračunana na pogojne hektare) (1000 ha)	29*	75	259
Pogojno oranje na en traktor (ha)	123*	300	244
<b>2. Kmetijski stroji in orodje:</b>			
Dobava v petletki			
plugi	—	10.000	—
sejalni stroji	—	1.200	—
kosilni in žetveni stroji	—	1.090	—
mlatilnice	—	960	—
trierji	—	300	—
<b>3. Poraba mineralnih gnojil (ton)</b>	4.600	38.000	826
<b>4. Poraba sredstev za zaščito rastlin:</b>			
modra galica (ton)	1.400	1.500	107
žveplo, žvepleni preparati in karbolineji (ton)	500	2.500	500
pepein in ostala sredstva (ton)	15	900	6.000

#### Državna kmetijska posestva

<b>1. Kmetijska površina (1000 ha)</b>	6.9*	22.5	326
od tega:			
njive in vrtovi (1000 ha)	2.2*	3.4	155
vinogradi in sadovnjaki (1000 ha)	1.2*	1.3	108
travniki (1000 ha)	2.0*	10.3	515
pašniki (1000 ha)	1.5*	7.5	500
<b>2. Proizvodnja izbranih njivskih semen (1000 ha)</b>	0.9*	2.4	267
<b>3. Proizvodnja izbranih vrtnih semen (1000 ha)</b>	0.04*	0.06	150
<b>4. Število živine:</b>			
konji (1000 kom.)	0.5*	0.5	100
goveda (1000 kom.)	1.9*	5.6	295
ovce (1000 kom.)	0.4*	10.0	2.500
prašiči (1000 kom.)	1.1*	5.8	527

\* Podatki iz l. 1946.

	1939	1951	Odnos v % 1951 : 1939
27. člen			
<b>Gozdarska proizvodnja</b>			
Pogozdena površina (ha)	1.190*	1.940	163
Pridelane gozdne sadike (milij. kom.)	4*	14	350
Lesna masa za sečnjo (1000 m <sup>3</sup> )	2.641*	2.350	89
od tega za načrtno distribucijo (1000 m <sup>3</sup> )	1.540*	1.300	84
Od sortimentov za načrtno distribucijo med drugim proizvesti:			
hlobov za lupljenje (1000 m <sup>3</sup> )	5*	8	160
hlobov za žage, listavce (1000 m <sup>3</sup> )	57*	80	140
tesanega lesa (1000 m <sup>3</sup> )	76*	36	47
drvo (1000 prm)	563*	315	56
žagarski odpadki za celulozo (1000 prm)	17*	36	212
proizvodnja smole (ton)	16*	600	3.750

## 28. člen

**Javni avtomobilski promet**

1. Kamioni:			
Skupno število v javnem prometu (kom.)	156*	626	400
Skupno število prikolic (kom.)	30*	90	300
2. Avtobusi v javnem prometu (kom.)			
Potniški avtomobili v javnem prometu (kom.)	95*	240	250
	45*	340	756
3. Odstotek sposobnih kamionov (%)			
Nosilnost kamionov (ton)	72*	85	118
	2.5	4	160
Avtobusi na rednih linijah (kom.)	73*	220	301
Število linij (kom.)	64*	120	188
Izkoriščeni avto dnevi (dan)	208*	300	144
Odstotek izkoriščanja (%)	61*	75	123

## 29. člen

**Znižanje polne lastne cene**

Povprečno polno lastno ceno v začetku leta 1947 je do konca leta 1951 brez upoštevavanja znižanja cen materialu znižati:

v kovinski industriji za	23%
v industriji gradbenega materiala za	26%
v kemični industriji za	25%
v lesni industriji za	26%
v tekstilni industriji za	29%
v usnjarski industriji za	20%
v živilski industriji za	24%
v grafični industriji za	12%
v rudarstvu za	16%

\* Podatki iz l. 1946.

TRETJI DEL

## Izpolnitev in uresničenje plana

### 30. člen

Vlada LRS bo izvedla vse potrebne ukrepe za uresničenje tega plana.

V ta namen bo vlada:

- a) določala in izvajala tekoče enoletne republiške gospodarske pane;
- b) dajala splošna navodila za izdelavo petletnega in enoletnih gospodarskih planov ljudskih odborov;
- c) izdajala uredbe, odredbe in navodila za izpolnitev plana;
- d) skrbela za udeležbo širokih ljudskih množic pri uresničenju petletnega plana;
- e) izvajala vrhovno nadzorstvo nad uresničenjem plana.

### 31. člen

Izpolnitev nalog in dolžnosti, določenih s tem planom in s predpisi, ki bodo izdani na podlagi tega plana, pomeni dolžnost in čast vsakega državljana.

Vse uradne osebe in vsi državljani so dolžni vestno, disciplinirano in pravočasno izpolnjevati naloge in dolžnosti, ki jim bodo naložene za izpolnitev petletnega plana.

Vsakdo, ki sodeluje pri uresničenju tega plana in planov ljudskih odborov, je odgovoren za pravilno in racionalno izkoriščanje surovin, energije, proizvodnih sredstev in delovnih moči, za pravilnost in smotrnost investicij, kakor tudi za vzdrževanje dosežene kakovosti izdelkov in za njeno stalno izboljševanje in izpopolnjevanje.

### 32. člen

Vse gospodarske organizacijske enote državnega, združenega in privatnega sektorja bodo uživale pri uresničenju svojih nalog, ki so določene z gospodarskimi plani, enakopravnost v pogledu sprejemanja sredstev in potrebnih pogojev za izpolnitev svojih nalog.

Država bo skrbela, da bo z gospodarskimi in drugimi ukrepi podpirala združne

organizacije in zasebne proizvajalce, zlasti poljedelce in obrtnike pri izpolnitvi nalog, ki so določene v gospodarskih planih.

### 33. člen

Vsi državni organi so dolžni omogočiti in pomagati sindikalnim in drugim ljudskim organizacijam organizirati socialistično tekmovanje delavcev, kmetov, delovne inteligence in ostalega delovnega ljudstva za izpolnitev in prekoračenje tega petletnega plana. V ta namen je treba dvigati ter nagrajevati udarnike, izumitelje in najboljše delavce ter določiti vsakemu plačo po njegovem delu.

### 34. člen

Izpolnjevanje tega petletnega plana se računa od 1. januarja 1947.

### 35. člen

Od dneva uveljavitve tega zakona se mora vsa gospodarska in ostala delavnost (kulturno-prosvetna, zdravstvena, znanstveno-raziskovalna in drugi državnih organov, ustanov in podjetij ter drugih ustanov, podjetij, organizacij in državljanov ki so to dolžni po tem zakonu ali drugih obstoječih zakonih in predpisih) spraviti v sklad z nalogami, ki so določene po tem zakonu in z zakoni ter predpisi, izdanimi na njegovi podlagi.

Da se delavnost vseh državnih organov spravi v sklad z nalogami, ki so določene v petletnem planu, morajo vsi ministri in izvršilni odbori ljudskih odborov, voditelji vseh uradov, ustanov in podjetij opraviti revizijo svojih podrejenih uradov, ustanov, podjetij in obratov in njihovo delo usmeriti k izpolnitvi in prekoračenju petletnega plana.

### 36. člen

Ta zakon velja od dneva objave v »Uradnem listu LRS«.

Glavno mesto Ljubljana

dne 2. avgusta 1947.

U. št. 26/47

PREZIDIJ LJUDSKE SKUPŠČINE  
LJUDSKE REPUBLIKE SLOVENIJE

Sekretar:  
Francè Lubej l. r.

Predsednik:  
Josip Vidmar l. r.

## K A Z A L O

### I.

Govori v Ljudski skupščini LRS ob sprejetju zakona o petletnem planu . . . . .	3
Miha Marinko, predsednik vlade LRS (govor) . . . . .	5
Boris Kidrič, predsednik gospodarskega sveta in minister za industrijo vlade FLRJ, ljudski poslanec Ljudske skupščine LRS (govor) . . . . .	10
Sergej Kraigher, predsednik načrtna komisije LRS (govor) . . . . .	15
Franc Leskošek, minister za industrijo in rudarstvo vlade LRS (govor) . . . . .	28
Jože Levstik, minister za kmetijstvo in gozdarstvo vlade LRS (govor) . . . . .	31
Lidija Šentjurač, minister za prosveto vlade LRS (govor) . . . . .	38
Marijan Breclj, podpredsednik vlade LRS (govor) . . . . .	43

### II.

Zakon o petletnem planu za razvoj narodnega gospodarstva Ljudske republike Slovenije v letih 1947 do 1951 . . . . .	48
Uvod . . . . .	51
Prvi del:	
I. poglavje:	
Temeljne naloge petletnega plana . . . . .	54
Splošni pregled petletnega plana . . . . .	56
II. poglavje	
Plan razvoja proizvodjalnih sil . . . . .	57
Elektrifikacija . . . . .	57
Industrija . . . . .	57
Lokalna industrija . . . . .	62
Obrt . . . . .	63
Kmetijstvo . . . . .	64
Gozdarstvo . . . . .	66
Javni avtomobilski promet . . . . .	67
Delo in kadri . . . . .	67
Znižanje proizvodjalnih stroškov . . . . .	67
Komunalno gospodarstvo . . . . .	68
Obnova, gradnja stanovanj in javnih poslopij . . . . .	68
Prosveta in kultura . . . . .	69
Radio . . . . .	69
Zdravstvo in socialno skrbstvo . . . . .	69
Trgovina, preskrba in turizem . . . . .	70
Drugi del:	
Pregled proizvodnje po panogah . . . . .	71
Industrijska proizvodnja . . . . .	71
Kmetijska proizvodnja . . . . .	74
Gozdarska proizvodnja . . . . .	77
Javni avtomobilski promet . . . . .	77
Znižanje polne lastne cene . . . . .	77
Tretji del:	
Izpolnitev in uresničenje plana . . . . .	78



25X1

Approved For Release 2004/06/23 : CIA-RDP83-00415R004700130001-4

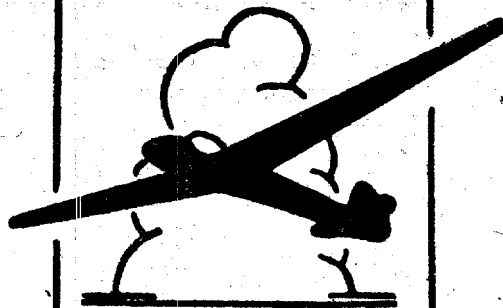

# TEORIJA LETENJA

KOSER JAROSLAV

1949

Approved For Release 2004/06/23 : CIA-RDP83-00415R004700130001-4

THEORY OF FLYING

BY

KOSER JAROSLAV

---

Approved For Release 2004/06/23 : CIA-RDP83-00415R004700130001-4

KOSER JAROSLAV

# TEORIJA LETENJA

ILUSTRACIJE IZDELAL  
ČOBAL MIRAN

1949

LJUDSKA TEHNIKA SLOVENIJE  
LJUBLJANA

Approved For Release 2004/06/23 : CIA-RDP83-00415R004700130001-4

Approved For Release 2004/06/23 : CIA-RDP83-00415R004700130001-4

Tisk Triglavske tiskarne - obrat 1 Kranj

Approved For Release 2004/06/23 : CIA-RDP83-00415R004700130001-4

### **P R E D G O V O R**

Brez poznavanja temeljnih fizikalnih zakonov, ki veljajo v letalstvu, si ni moči zamisliti novih konstruktorjev, novih graditeljev, novih pilotov — skratka novih in vedno novih letalcev.

Naša domovina koraka v socializem na vseh področjih človeške dejavnosti — tudi v letalstvu. Močno letalstvo, civilno in vojno, pa si bomo mogli graditi in izgraditi le tedaj, če bomo imeli ljudi. Te si moramo vzgojiti! Ker pa velja v letalstvu isto pravilo marksizma-leninizma: teorija in praksa morata korakati vzporedno, naj bo ta knjiga eden izmed prispevkov za obogatitev temeljitega znanja mladih tovarišev in tovarišic — bodočih konstruktorjev, pilotov, letalcev.

**Republiški odbor  
Letalske zveze Slovenije**

I.

Dolgo se je človek trudil, da bi se lahko kot ptica dvignil v višino. Konec 19. stoletja je temeljito proučevanje modelov prineslo prva spoznavanja, ki so omogočala konstrukcijo letala in vodila k smotni raziskavi lastnosti zraka. V sklopu fizikalnih ved je nastala nova veda, ki so jo imenovali aeromehanika. Delimo jo v dva dela: aerostatiko in aerodinamiko.

**Aerostatika** se bavi z lastnostmi mirujočega zraka. Njéne zakone so spoznali že preje. Tako so baloni, ki lete zaradi

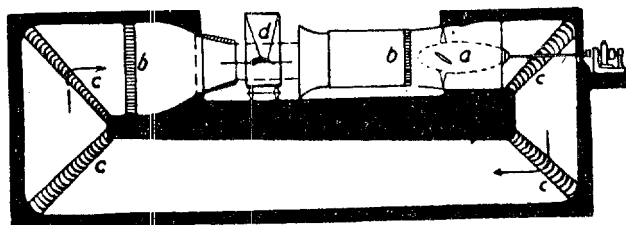

Sl. 1. Prerez vetrovnika  
a — vijak z motorjem, b — mreža za umiritev toka,  
c — vodila, d — model

statičnega vzgona vročega zraka ali lahkega plina in instrumenti za merjenje statičnega pritiska zraka (barometer, aneroid) prav za prav že stara stvar. Vendar pa nas jadralne pilote, katerim je ta knjiga namenjena, ne zanimajo baloni ali cepelini. Nujno potrebno znanje aerostatike nam podaja meteorologija.

**Aerodinamika** raziskuje pojave v zračni struji. Ta veda je za nas zelo važna, ker nam razlaga nastanek zračnih sil na letalu, s pomočjo katerih lahko letimo. Uspešno spoznavanje zakonov v zračni struji so omogočile posebne priprave,

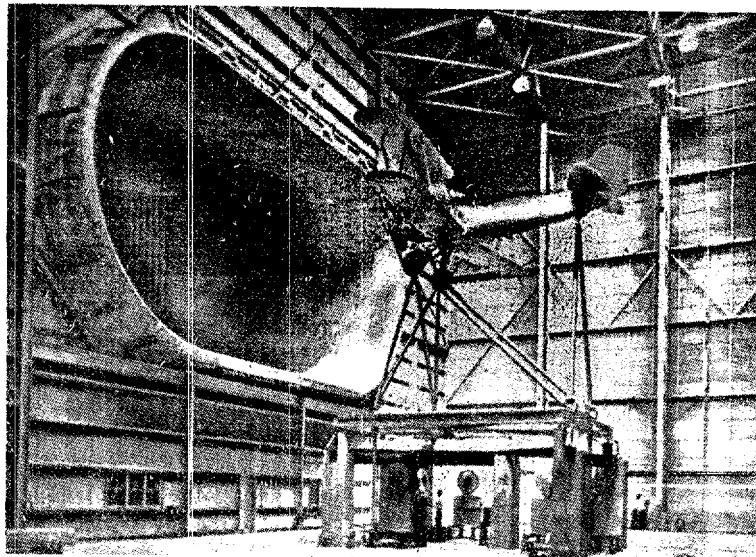

Sl. 2.

ki jih vidimo danes v vsakem večjem aerodinamičnem laboratoriju. Za študij zračnega toka rabimo namreč enakomeren zračni tok. Vrtincev ne sme imeti. Prvi zračni tok, ki smo ga imeli, je bil veter, ki pa je zvrtničen in neenakomeren. Zato je neuporaben. Umeten veter proizvodimo v vetrovnikih. Ker je vseeno, ali se giblje zrak proti letalu ali letalo proti zraku, so ustvarili v vetrovniku popolnoma podobno stanje, kot je v resnici pri letenju (sl. 1). Model ali letalo postavijo v vetrovnik in ga pritrdijo na vzvode tehtnice. Pri različnih hitrostih merijo s tehtnico zračno silo, ki nastaja na modelu ali letalu. Prav danes žrtvujejo velike države ogromno denarja za gradnjo vedno večjih vetrovnikov, ki bodo sposobni proizvodjati zračne tokove s hitrostjo tudi nad 1000 km na uro. -- Največji vetrovnik stoji v NACA institutu (ZDA). V njem merijo cela letala. (Sl. 2 in 3).

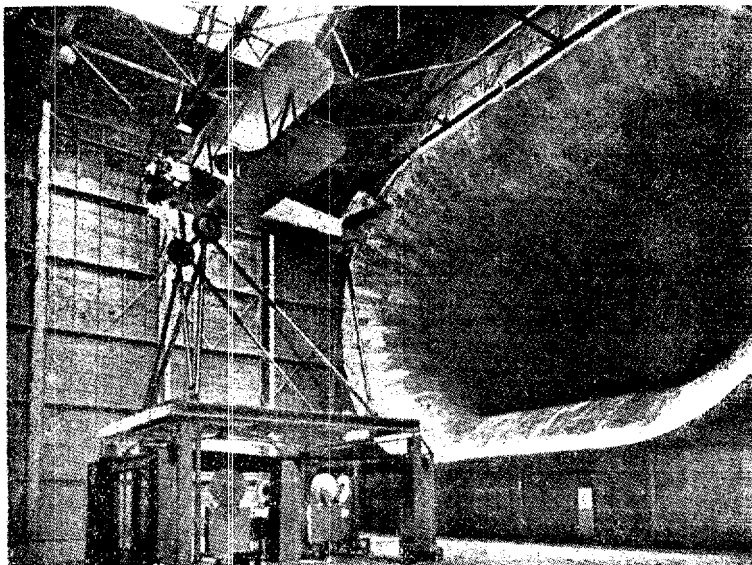

Sl. 3.

### RAZMERE V ZRAČNEM TOKU

Preden se lotimo študija aerodinamike, si moramo razčistiti nekaj pojmov:

a) Zračni pritisk.

Zaradi teže zračne plasti nad nami imamo na zemeljski površini zračni pritisk, ki je dokaj velik. Znaša  $1 \text{ kg/cm}^2$ . Ta vrednost ni popolnoma točna. Imenujemo jo 1 atmosfera. Če iz tesno zaprte posode izsesamo zrak, povzročimo razliko med pritiskom zunaj in znotraj posode. Prav nasproten primer imamo pri polnjenju zračnice kolesa. Tudi tu nastopa razlika v pritiskih. V prvem primeru je delovala sila od zunaj na posodo in jo hotela stisniti, naša zračnica pa je obremenjena od znotraj. Kaj često se zgodi, da jo prehud pritisk raznese.



Prvič smo imeli v notranjosti podpritisek, drugič pa nadpritisek. Glede na posledice, ki ga izvajata, imenujemo navadno prvega srk, drugega tlak.

b) Energija.

Iz vseh učbenikov fizike poznamo stavek, ki pravi, da je energija zmožnost telesa, da opravlja delo. Energija je neuničljiva, pač pa se spreminja iz ene oblike v drugo. Poznamo mnogo teh oblik: električno, toplotno, torni, svetlobno itd. Za naše pojave je v glavnem važna edino le mehanska oblika energije. To delimo na potencialno in kinetično.

Potencialna energija. Včasih jo slovensko imenujemo energijo stanja. Najenostavnejši primer je frača. Guma ima potencialno energijo takrat, ko jo napnemo. Tudi mirujoči zrak ima zaradi svoje teže določeno množino potencialne energije, ki se kaže v statičnem pritisku. Ta energija nam povzroča statični vzgon.

Kinetična energija. Kinetično energijo vsebuje telo, če se giblje. Pri našem enostavnem primeru, frači, se potencialna energija pretvori v kinetično s tem, da se skrči. Kamen, ki smo ga s fračo sprožili, je odletel. Prejel je energijo, ki mu jo je oddala guma. Čim bolj smo gumo napeli, tem večja je bila potencialna energija, tem več kinetične energije je dobil naš izstrelek. Odletel je z večjo hitrostjo. Težji kamen je dobil manjšo hitrost, lažji pa večjo. Za potencialno energijo zaradi raznolikosti ne moremo podati splošnega razmerja glede na okolico. V primeru naše frače je rasla količina energije z velikostjo raztezka gume. Pri kinetični energiji pa lahko določimo splošen obrazec. Kinetična energija je odvisna od hitrosti in mase telesa. Masa telesa je količina snovi. Od nje zavisita teža in vztrajnost. Obrazec za kinetično energijo se glasi:

$$E_{\text{kin}} = \frac{mv^2}{2}$$

$E_{\text{kin}}$  = kinetična energija

$m$  = masa telesa

$v$  = hitrost gibanja

Za naš študij sta važni še ti dve ugotovitvi. Če telo ali sistem teles ne opravlja delo, ostane količina energije stalna. Ker računanje z energijami ni dovolj nazorno, se poslužujemo raje

posledic obeh energij v zračnem toku. To sta statični in dinamični pritisk. Statični pritisk smo že omenili. Nastane zaradi teže zraka. Dinamični pritisk ima tekočina ali plin zaradi svoje hitrosti, torej zaradi svoje kinetične energije. Vsi zakoni, ki smo jih navedli za energijo, veljajo tudi za ta dva pritiska.

Pričnimo s študijem prave aerodinamike. Za razumevanje nam služi majhen vetrovnik, s katerim bomo lahko napravili naše enostavne poizkuse. Vključimo elektromotor, ki požene vijak. Zračne mase v obtočni cevi se pospešijo. Ko se hitrost ustali, tvori obtok zraka zaključen sistem. Dovajamo mu le toliko energije, kolikor jo rabi za premagovanje trenja ob

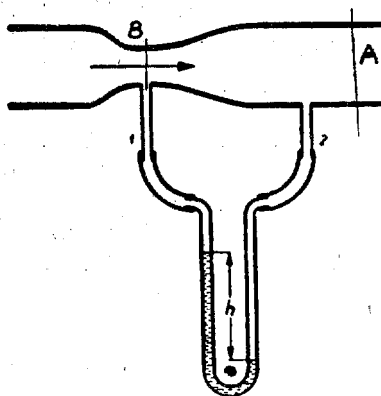

Sl. 4. — Bernollijev poskus  
Tok v zoženi cevi

stenah. Hitrost zraka in masa zraka sta stalni. Torej je kinetična energija stalna. Stalen je tudi statični pritisk in potencialna energija. V celotnem sistemu imamo neko stalno količino energije, ki je enaka vsoti kinetične in potencialne energije oz. vsoti statičnega in dinamičnega pritiska. Sedaj v ta zračni tok namestimo malo cev posebne oblike. Po dolžini se najprej zožuje, nato pa zopet širi. Začetni presek označimo z A, najmanjšega z B. Površina preseka A znaša  $100 \text{ cm}^2$ , površina preseka B  $10 \text{ cm}^2$ . Hitrost zračnega toka znaša  $10 \text{ m/sek}$ . Skozi presek A preide v eni sekundi neka določena množina zraka, ki jo lahko tudi izračunamo. Množimo hitrost s presekom. Dobimo:  $1000 \text{ cm} \times 100 \text{ cm}^2 = 0,1 \text{ m}^3$  zraka. Ta volumen zraka preide v eni sekundi skozi presek A.

Isti volumen zraka pa mora v istem času skozi presek B. Ker je presek B manjši, bo morala narasti hitrost, ker bo drugače nastalo zaviranje toka v cevi. Hitrost bo morala naraščati v istem razmerju, kakor se zmanjšuje presek. Ker se v naši cevi desetkrat zmanjša, bo hitrost desetkrat večja. Zaradi povečane hitrosti se poveča tudi množina kinetične energije. Trdimo, da našemu zračnemu toku v vetrovniku za samo strujanje ne dovajamo nobene energije. Kako je možen porast kinetične energije? Odgovor na to da nov poizkus. Z barometrom izmerimo zračni pritisk v toku. V zoženem delu opazimo, da je manjši. Manjši je torej statični pritisk. Ker se je zaradi večje hitrosti povečal dinamični pritisk, sklepamo, da je povečanje hitrosti oz. kinetične energije možno na račun potencialne energije. Vsota obeh energij je stalna.

$$p + \frac{mv^2}{2} = C$$

kjer pomeni v = hitrost toka  
 p = statični pritisk  
 m = masa zraka  
 c = stalnica

Namesto mase zraka uporabljamo pri računanju kar njegovo specifično gostoto. Specifično gostoto izračunamo iz specifične teže zraka.

$\gamma_0 = 1.293 \text{ kg/m}^3$   
 $\gamma =$  specifična teža zraka  
 $\gamma_0 =$  specifična teža zraka na morski višini

Specifično gostoto izračunamo tako, da delimo specifično težo zraka z zemeljskim pospeškom, ki znaša v naših krajih  $9,81 \text{ m/sek}^2$ .

$m_0 =$  specifična gostota zraka na morski gladini

$$m_0 = \frac{\gamma_0}{g} = \frac{1.293}{9.81} \cong \frac{1}{8} \text{ kg sek}^2/\text{m}^4$$

$$v = 10 \text{ m/sek} \quad v^2 = 100 \text{ m}^2/\text{sek}^2$$

$$p = 1 \text{ kg/cm}^2 = 10000 \text{ kg/m}^2$$

$$p + m_0 \frac{v^2}{2} = 10000 + \frac{100}{2} \cdot \frac{1}{8} = 10006,25 \text{ kg/m}^2$$

Dinamični pritisk v zmanjšanem preseku B naraste na:

$$v = 100 \text{ m/sek} \quad v^2 = 10000 \text{ m}^2/\text{sek}^2$$

$$m_0 \frac{v^2}{2} = \frac{1}{8} \cdot \frac{10000}{2} = 625 \text{ kg/m}^2$$

Statični pritisk v tem preseku se zmanjša, ker mora ostati vsota obeh pritiskov stalna.

$$p + m_0 \frac{v^2}{2} = C$$

$$p - c = \frac{m_0 v^2}{2} = 10006 \cdot 25 - 625 = 9380 \cdot 75 \text{ kg/m}^2$$

Razlika napram pritisku v mirujoči atmosferi se pokaže kot srk.

V našem razmotrivanju zračnega toka smo prišli do prvih zaključkov. Enačbo o stalnosti pritiskov v toku je prvi zapisal švicarski fizik Bernoulli in jo po njem tudi imenujemo. V glavnem je teoretičnega pomena, ker ne upošteva niti zvrtničnosti zraka niti trenja.

Ogledati si hočemo dve napravi, katerih eno ali drugo ste prav gotovo že videli na vsakem boljšem letalu. To sta Pitot-jeva in Venturijeva cev (sl. 5 in 6). Venturijeva cev dela na

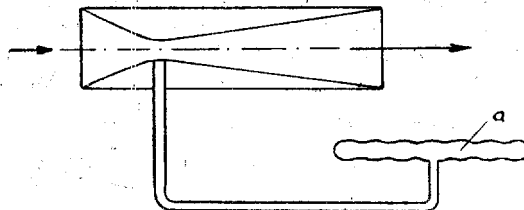

Sl. 5. — Venturijeva cev — a) membrana v instrumentu

principu zožene cevi. Na najožjem mestu se hitrost toka toliko poveča, da nastane srk. Instrument srka zrak potem cevi iz merilca hitrosti. Zaradi srka nastane na eni strani membrane v instrumentu podpritisk. Druga stran je zvezana z normalnim zračnim pritiskom. Zato se membrana izboči in preko vzvodov povzroči odklon kazalca na instrumentu, Pitot-jeva cev pa celoten tok popolnoma zavre. Kinetične energije ni več.

Vsa se pretvori v potencialno. Statični pritisk močno naraste in preko cevčice zopet povzroči odklon membrane na instrumentu. Vendar opozarjam, da je ta odčitana hitrost le hitrost gibanja napram zraku, napram zemlji pa le v brezveterju.

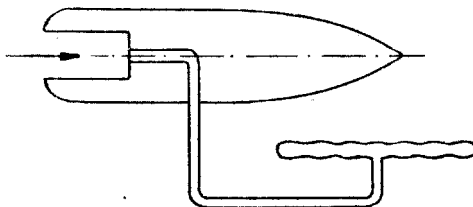

Sl. 6. — Pitot-jeva cev

Če letimo proti vetru, bo hitrost napram zemlji manjša, kot hitrost napram zraku. Pri letenju s hrbtnim vetrom je razmerje obratno.

### ZRAČNI UPOR

Razmere v zračnem toku bomo bolje spoznali pri študiju zračnega upora. Vsakdo izmed nas se je že kdaj peljal s kolesom na izlet. Navadno je pihal veter. Pri vožnji proti vetru smo se hitreje utrudili, ker smo porabili več energije, da smo vozili z isto hitrostjo. Ko je pihal veter v hrbet je šlo mnogo lažje. Zaviralna sila je bil zračni upor. Zračni upor je odvisen od hitrosti gibanja, oblike telesa in čelne površine.



Sl. 7. — Telo aerodinamične oblike

Čelna površina je ona površina telesa, ki jo vidimo, če pogledamo na telo v smeri gibanja.

S poizkusom bomo razmotrivali nastanek zračnega upora. V vetrovnik postavimo telo take oblike, kot jo vidimo na sliki 7. in študiramo ločeno pojave na sprednjem in na zadnjem delu. Če tok določene hitrosti zaviramo, se zmanjšuje

njegova kinetična energija, naraste pa statični pritisk. Ta statični pritisk že doprinaša k zračnemu upor. Na najbolj sprednji točki telesa je strujanje popolnoma ustavljeno. Statični pritisk doseže tam svojo največjo vrednost. Na delih

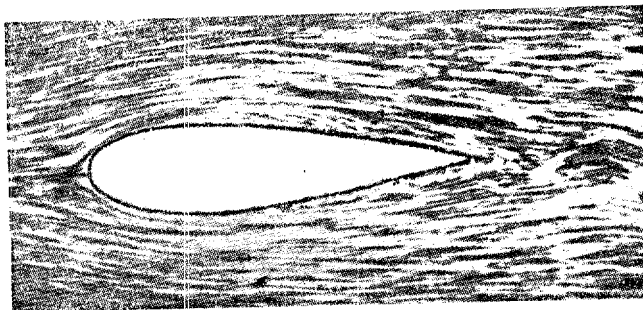

Sl. 8. — Strujanje zraka okoli telesa aerodinamične oblike

telesa zadaj te točke pa pritisk hitro upada. Tok se ne zavira, temveč celo pospeši. Pospeši se zato, ker je pot delca zraka, ki v bližini telesa točno sledi obliki telesa, dokaj daljša od poti po kateri se giblje zračni delec v nemotenem toku v večji

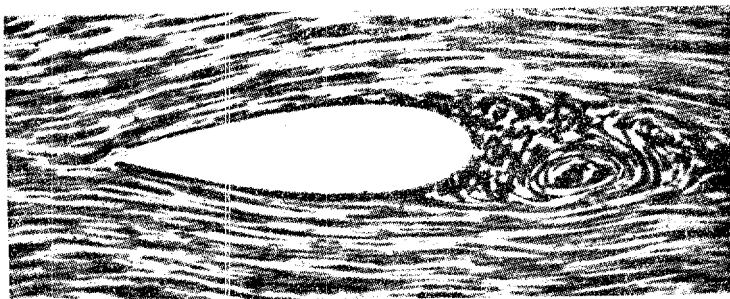

Sl. 9. — Strujanje okoli telesa aerodinamične oblike v nasprotni smeri

oddaljenosti. Zato se poveča hitrost in nastane celo srk, ki deloma zmanjša upor telesa. Tako je samo pri telesu približno take oblike, kot ga vidimo na sliki 7. Tako telo ima najmanjši zračni upor, zato imenujemo njegovo obliko aero-

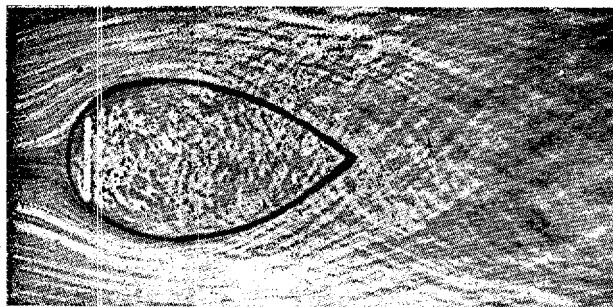
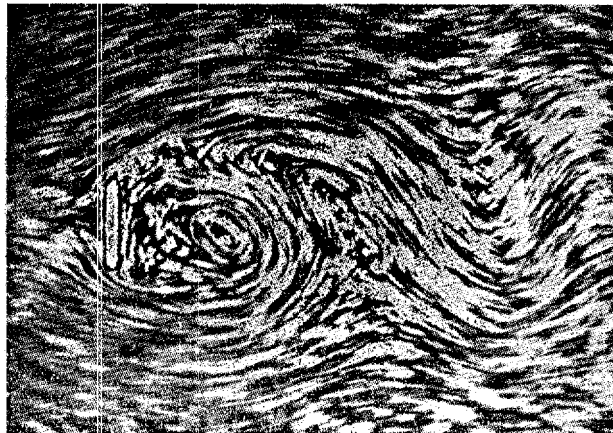

Sl. 10, 11. — Štrujanje okoli ravne plošče. Obris kaže, da aerodinamična oblika izpolni ves prostor, kjer nastajajo vrtinci

dinamično obliko. Popolnoma drugačne so razmere n. pr. pri ravni plošči, ki jo postavimo pravokotno v tok. Na njeni celi sprednji površini se zračni tok popolnoma zaustavi. Statični pritisk je zelo velik. Vendar so za nas najvažnejše razmere pri aerodinamični obliki, saj so trupi in vsi ostali deli letal izoblikovani tako, da so tej čim bolj podobni.

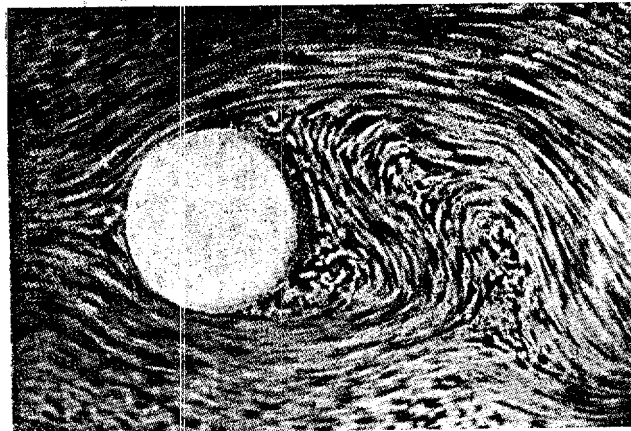

Sl. 12. — Strujanje okoli krogle

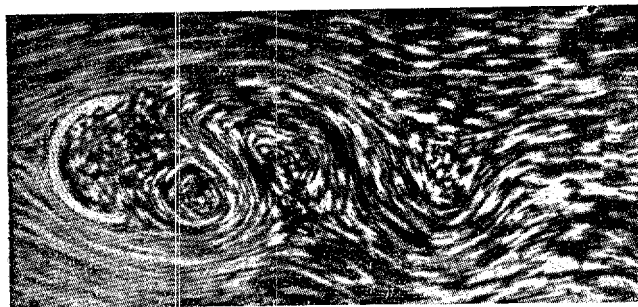

Sl. 13. — Strujanje okoli polkrogle

Na sprednji strani imamo torej močan tlak, ki daje velik delež zračnemu uporu. Na najbolj odebeljenem mestu vlada srk, ki nima velikega pomena, saj deluje pravokotno na telo in skoraj pravokotno na gibanje samo (slika 18). Popolnoma drugačne so razmere na zadnji strani teles. Tam nastane vrtilčenje, kot posledica notranjega trenja zraka. Notranje trenje tekočine pozna vsak. Enako kakor tekočina imajo tudi plini svoje notranje trenje, ki pa je mnogo manjše od teko-



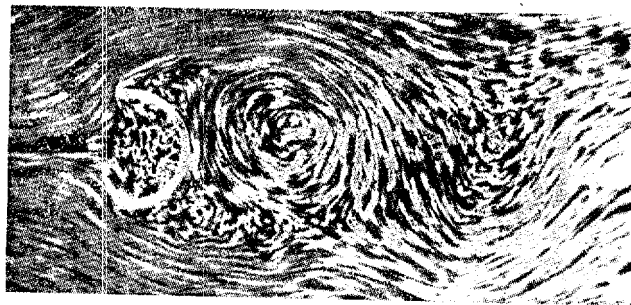

Sl. 14. -- Strujanje okoli polkrogle v nasprotni smeri

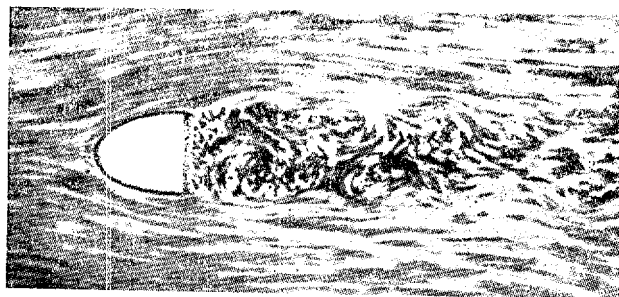
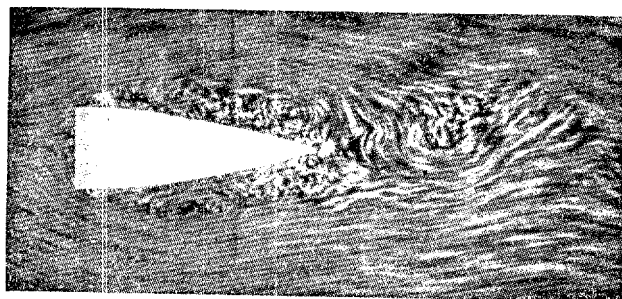

Sl. 15, 16. — Strujanje okoli nepopolne aerodinamične oblike

činskega. Čim žitkejši je plin ali tekočina, tem večje bo trenje. Z enostavnim poizkusom to spoznamo. Doma v shrambi imamo sigurno nekoliko medu. Vanj vtaknemo gladek nož in ga potegnemo iz tekočine. Če ne bi bilo trenja, bi izvlekli nož

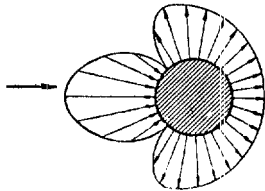

Sl. 17. — Porazdelitev pritiskov okoli krogle

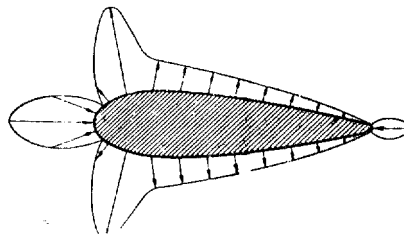

Sl. 18. — Porazdelitev pritiskov okoli telesa aerodinamične oblike

brez težav. Na njem ne bi ostalo nič medu. V resnici vidimo, da ostane na noževi površini plast medu, nekaj ga še prav počasi odteka. (Slika 21). Če bi obstajalo samo trenje tekočine ob trdno snov, bi ostala ta plast zelo tanka. Prav zaradi

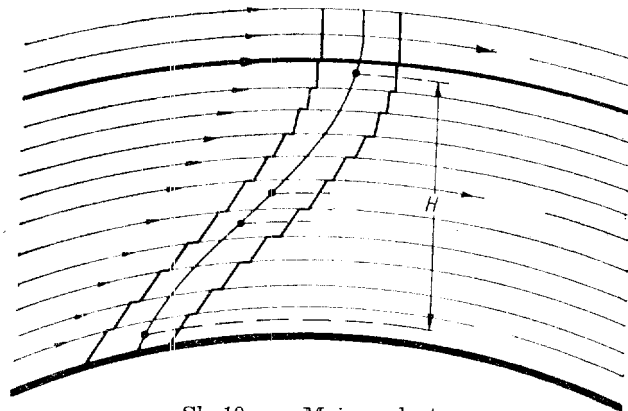

Sl. 19. — Mejna plast

svojega notranjega trenja pa potegne ta plast s seboj še druge sloje. Vse sloje, od onega tik ob površini, do onega zadnjega, ki se mu ne pozna več vpliv trenja in ostane mirno v posodi, ter gibanju noža ne sledi, imenujemo mejna plast.

Zrak se da le težko primerjati z medom. Njegova žitkost je mnogo manjša. Zato ne poznamo v zraku izrazite mejne plasti. Vkljub temu, da je mnogo tanjša, so njene posledice velike. Vpliv mejne plasti na strujanje zraka spoznamo v vodnih in

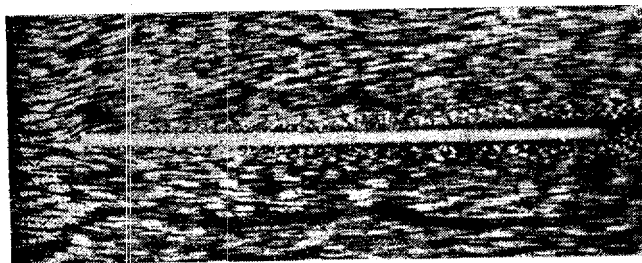

Sl. 20. — Mejna plast v vodi

dimnih kanalih. Dimni kanali so navadni vetrovniki z razliko, da je prostor, kamor postavljamo modele, prav ozek. Pri vstopu v ta prostor izsesava zračni tok iz mnogih puš tanke trakove gostega dima. Ti slede zračnemu toku, se krivijo in vrtinčijo ter nam strujanje lepo predočijo. (Slika 23). Okoli

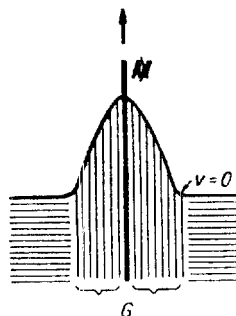

Sl. 21. — Mejna plast pri nožu v medu

telesa aerodinamične oblike ne opazimo nič posebnega. Mejna plast obdaja telo na vseh mestih enakomerno. Strujanje je brez vrtincev. Zadnji del telesa zato ne bo vplival na jakost zračnega upora. Postavimo sedaj v naš vetrovnik samo sprednji del aerodinamičnega telesa (slika 16). Za premagovanje notranjega trenja je potrebna energija. Prenašati jo moramo

iz toka, ker jo ima v tem zaključenem sistemu le ta. Nalogo prenašanja energije ima mejna plast. Ker pa ima naše telo slabe prehode, mora zračni tok, ki jih obliva, dobiti na kotih

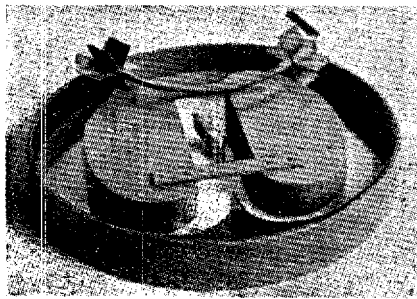

Sl. 22. — Vodni kanal

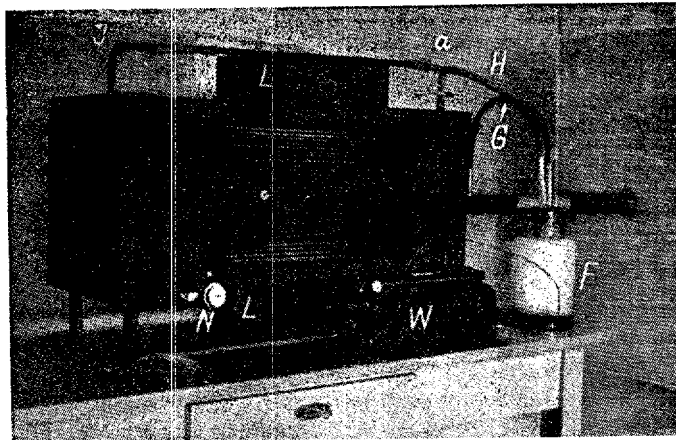

Sl. 23. — Dimni kanal

telesa prav močne pospeške, posebno sredotežne. Zato si vzame vso možno energijo iz toka. Ker je tam ni dovolj, si jo poišče tudi drugod. Najde jo lahko samo v mejni plasti. Mejna plast mu odda vso energijo, zato pa sama ne zmore

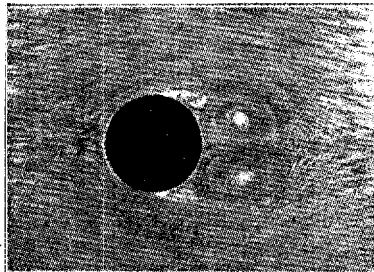

Sl. 24. — Labilna cesta vrtincev

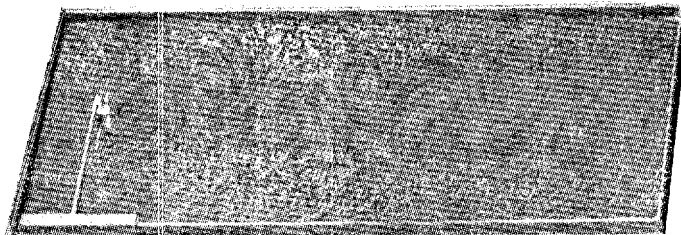

Sl. 25. — Stabilna ali Karmanova cesta vrtincev

več premagovati notranjega trenja. Zrak se usmeri pod vplivom edine nanj delujoče sile: trenja. Ker deluje trenje nasprotno gibanju, teče zrak v mejni plasti v nasprotno smer. Notranje trenje v mejni plasti pa nasprotnosmerno gibanje še bolj zavira, saj so razlike v hitrostih sedaj še večje. Zaradi tega išče zračni tok možnost, da se podvrže vsem zahtevam trenja in gibanja toka, ki ga ponekod silijo v to smer, drugod v nasprotno. Zavrti se. Nastane vrtinec (slika 26a—c). Vrtinec je precej pospešeno gibanje zraka v smislu vrtenja. Pospešeno gibanje povzroča zaradi energetskih potreb v zračnem toku vedno srk. Za vrtince pa velja to v prav posebni meri, ker rabijo energijo tudi za vrtenje samo. Zato nam vrtinci za slabo oblikovanim telesom povzročajo močen srk — močno povečan upor. Taka telesa povzročajo v toku

Approved For Release 2004/06/23 : CIA-RDP83-00415R004700130001-4

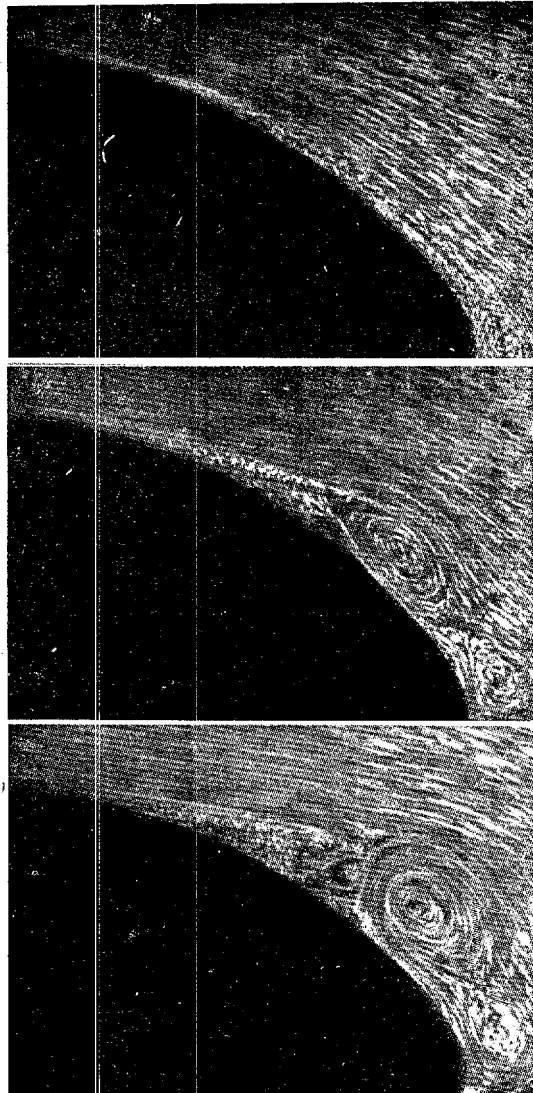

Sl. 26. (a—c) — Nastanek vrtinca

Approved For Release 2004/06/23 : CIA-RDP83-00415R004700130001-4

izrazito sled: cesto vrtincev. V glavnem poznamo dve vrsti takih cest. Labilna cesta (slika 24) ima paroma razporejene vrtince. Pri vsaki najmanjši motnji pa preide v stabilno ali Karmanovo cesto (slika 25). Pri tej se vrtinci vrste drug za drugim. Oblika telesa z lepim aerodinamičnim prehodom

Tabela I.







	Predmet → smer zračnega toka	$C_x \times \delta$
	Tanka, okrogla plošča	1,2
	Odprta, votla polkrogla	1,32
	Cev okroglega prereza pravokotna na zr. tok	0,65
	Odprta, votla polkrogla	0,34
	krogla	0,25
	Kapljičasto telo	0,045

Tabela upornostnih koeficientov različnih teles

omogoča mejni plasti dovajanje energije iz toka in s tem prepreči nastanek vrtincev. Že dolgo časa iščejo računske rešitve, ki bi omogočile določiti zračni upor raznim geometrijskim oblikam. Do danes se to še ni posrečilo. Priskočili so na pomoč aerodinamični instituti in v svojih vetrovnikih zmerili mnogo teles, v glavnem take oblike, ki pridejo v po-

štév za dele letal. Iz teh podatkov konstruktorji cenijo zračni upor novega letala.

V začetku našega proučevanja smo zvedeli, da zavisi zračni upor od oblike telesa, velikosti čelne ploskve, hitrosti gibanja in gostote zraka. Ko bomo določevali zračni upor, bomo morali upoštevati vse te faktorje. Zvedeti moramo, kako je možno upoštevati obliko telesa. Zamislimo si, da raziskujemo v vetrovniku neko telo in hočemo določiti vpliv oblike na zračni upor. Poznamo hitrost toka, saj jo urejujemo z motorjem, ki poganja eliso vetrovnika. S Pitot-jevo ali Venturjevo cevjo jo tudi točno izmerimo. Gostota zraka in čelna površina telesa sta nam znani. Upor sam izmerimo s tehtnico. Ono število, s katerim bomo morali pomnožiti te tri faktorje, da bomo dobili res pravo vrednost upora enako izmerjeni, bo faktor oblike telesa. Imenujemo ga upornostni koeficient. S hitrostjo, čelno površino in gostoto zraka se ne izpremeni, je pa za neko obliko stalen. Aerodinamični inštituti so se odločili, da v svojih katalogih, v katerih objavljajo rezultate merjenj, ne upoštevajo ostalih faktorjev, ampak podajajo samo koeficiente. Celoten zračni upor izračunamo takole:

$$X = c_x \cdot S \cdot m_0 \cdot \frac{v^2}{2}$$

kjer pomeni  $X$  = upor, izražen v kg  
 $S$  = čelna ploskev telesa  
 $c_x$  = upornostni koeficient

Določimo n. pr. upor ravne ploskve, ki stoji pravokotno v toku in ima čelno ploskev  $0,5 \text{ m}^2$ . Hitrost toka je  $60 \text{ km/h}$ , gostota zraka pa nam je že itak znana (glej stran 10). Upornostni koeficient najdemo v podatkih kakšnega kataloga in znaša 1,1.

$$\begin{aligned} c_x &= 1.1 \\ S &= 0.5 \text{ m}^2 \\ v &= 60 \text{ km/h} = 16.66 \text{ m/sek} \\ v^2 &= 277 \text{ m}^2/\text{sek}^2 \\ m_0 &= \frac{1}{8} \text{ kg sek}^2/\text{m}^4 \end{aligned}$$

$$X = 1.1 \cdot 0.5 \cdot \frac{1}{8} \cdot \frac{277}{2} = 9.7 \text{ kg}$$



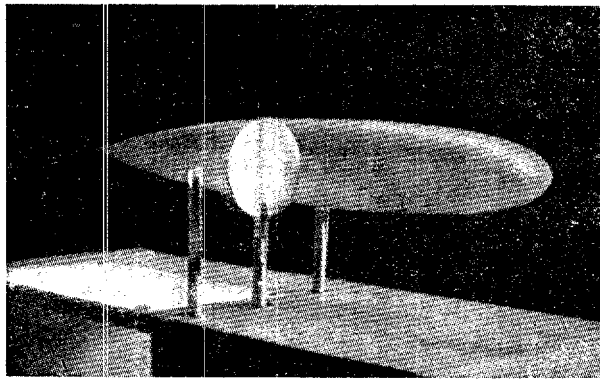

Sl. 27. — Aerodinamična oblika ima čelno ploskev tako veliko kot večji krog. Zračni upor ima le tolikšen, kot mali krog

Kontrolirajmo še enote:  $X$  == izrazimo v kg  
 $c_x$  == število brez dimenzij  
 $S$  == izrazimo v  $m^2$   
 $v^2$  ==  $m^2/sek^2$   
 $m_0$  ==  $kg \text{ sek}^2/m^4$

$$X = c_x \cdot S \cdot m_0 \cdot v^2 / 2$$

$$kg = [-] \cdot [m^2] \cdot [kg \text{ sek}^2/m^4] \cdot [m^2/sek^2]$$

Če izraz na desni krajšamo (krajšati pomeni deliti enote z istimi enotami), nam ostane kot končna enota res samo kg. Enačba je torej pravilna. Trup jadralnega letala z istimi dimenzijami in istimi hitrostmi toka ima naslednji zračni upor:

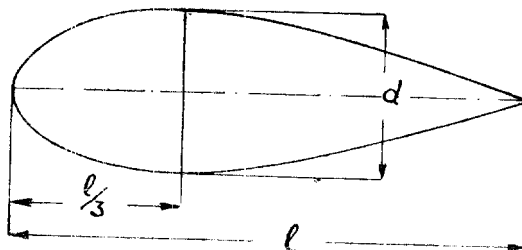

Sl. 28. — Telo z najmanjšim zračnim uporom;  $d = 0,225 l$

$$c_x = 0.12$$

$$X = 0.12 \cdot 0.5 \cdot \frac{1}{8} \cdot \frac{277}{2} = 1.04 \text{ kg}$$

Ima torej približno 8 krat manjši upor od ravne ploskve. Zračni upor telesa idealne aerodinamične oblike znaša ob istih razmerah kot prej:

$$c_x = 0.045$$

$$X = 0.045 \cdot 0.5 \cdot \frac{1}{8} \cdot \frac{277}{2} = 0.39 \text{ kg}$$

V idealnem primeru torej lahko zmanjšamo s primerno obliko zračni upor ravne plošče približno 25 krat. Upornostne koeficiente nekaterih značilnih teles imamo podane na tabeli I. Paziti moramo, da je površina teles čim bolj gladka. Pri današnjih izpopolnjenih oblikah naših letal ima torni upor prav občuten vpliv. Torni upor nastaja zaradi trenja zraka ob bolj ali manj hrapave površine delov letala. Ta vpliv opazimo pri primerjavi trupa jadralnega letala z aerodinamično obliko. Čeprav je na oko trup mnogo ugodnejši, je zaradi vitkosti površina trupa že tolikšna, da močno naraste torni upor. Razlika v uporih obeh zgoraj omenjenih teles je skoraj sam torni upor. Prav jadralno letalstvo je zaradi tega, ker mu ni možno z močnejšimi motorji izboljšati sposobnosti letal, pričelo študirati pomen zračnega upora in iskati sredstva, da ga čim bolj zmanjša. S tem je pokazalo novo pot vsemu letalstvu. Vsi konstruktorji so pričeli stremeti za čim uspešnejšim zmanjšanjem zračnega upora. Da bi se zmanjšala čelna ploskev, so pilota stisnili v čim manjši prostor. Poizkušali so leteti v ležečem stavu. Drugi so zopet opustili trup in repne površine in naloge teh poverili krilu. V vojnem in civilnem letalstvu so s posebnimi motorji in kabinami s stalnim pritiskom omogočili let v stratosferi. Tam imamo mnogo redkejši zrak in je zato zračni upor manjši. Zaradi manjšega zračnega upora se poveča hitrost letenja.

Poleg oblikovnega in tornega zračnega upora bomo spoznali še inducirani in interferenčni zračni upor. Da bomo lažje razumeli nastanek teh dveh uporov, se moramo spoznati najprej z našo najvažnejšo zračno silo: z zračnim vzgonom. O tem v naslednjem poglavju.

### ZRAČNI VZGON

Nastanek zračnega vzgona še ni popolnoma pojasnjen. Zato obstoja več razlag, od katerih podajam tisto, ki jo smatra znanost za najverjetnejšo.

Pričnimo kar z naslednjimi poizkusi. Za naš vetrovnik si naredimo malo poizkusno krilo s precej močno ukrivljenim profilom. V notranjosti krila speljemo k zgornji in spodnji ploskvi krila tenke cevke. Te cevke zvežemo s preciznimi manometri. Navadno uporabljamo manometre, ki delujejo na princip živosrebrnega barometra. Krilo postavimo v zračni tok tako, da tvori s tokom mali kot. Ta kot imenujemo vpadni kot. Ko struja zrak okoli krila, odčitamo na manometrih na-

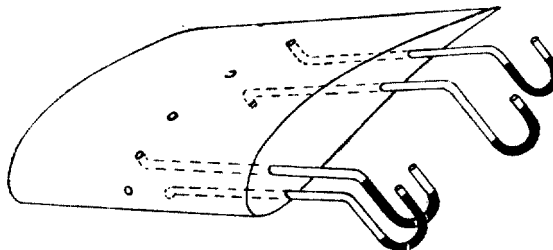

Sl. 29. — Merjenje srka in tlaka na krilu

slednja opazovanja (slika 29, 30). Srk na zgornji strani krila je mnogo močnejši od tlaka na spodnji strani. Tlak deluje skoraj enakomerno po vsej globini krila. Srk je najmočnejši na prvi tretjini krila, nato pa hitro oslabi.

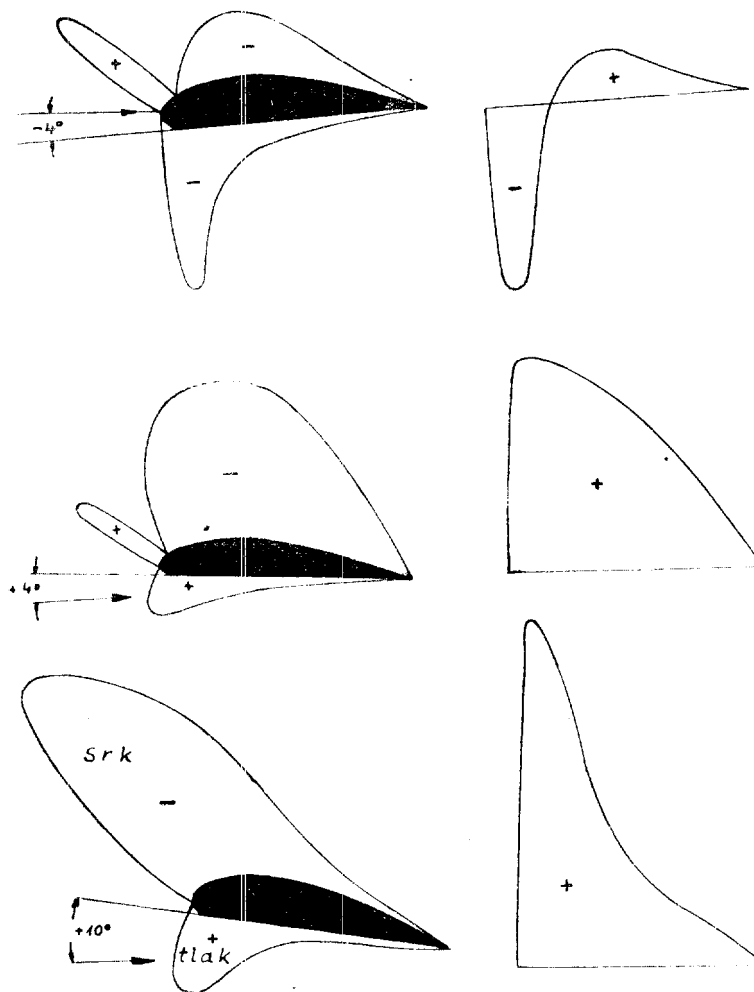

Sl. 30. — Razporeditev srka in tlaka pri profilu pri različnih vpadnih kotih. Razporeditev vzgona vzdolž globine krila

Oglejmo si še strujanje zraka okoli krila. Najlepše ga vidimo v vodnem kanalu. V njem se strujanje jasno pokaže, ker potresemo vodno gladino s kakšnim lahkim prahom. Zaključke iz vodnega toka smemo prenesti tudi na zrak, saj je zrak le tekočina z mnogo manjšo žitkostjo. Na sliki 31. opazimo, da sta nastala ob krilu dva vrtinca. Prvi je zavrtel zračni tok okoli nosa krila s spodnje strani na zgornjo. Ker je v bližini nosa krila, ga imenujemo nosni vrtinec. V našem

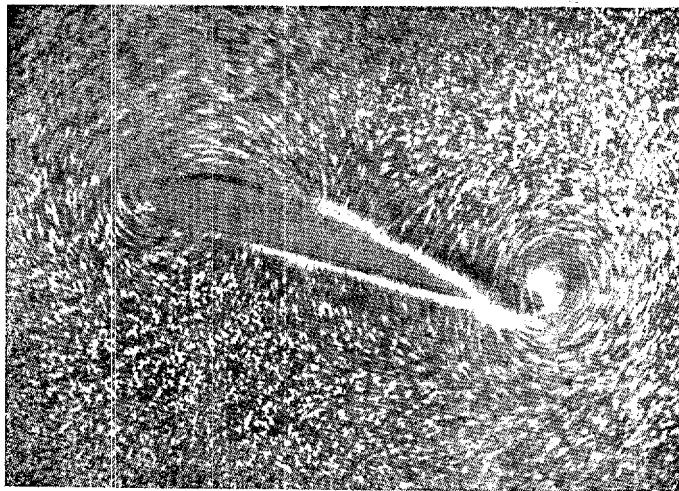

Sl. 31. — Vrtinca na krilu ob pričetku gibanja

primeru se vrtil v smislu urnega kazalca. Drugi vrtinec se nahaja za krilom, vrtil se pa v nasprotnem smislu kot prvi. Tako je stanje pri začetku gibanja. Čim dalje časa pa se krilo giblje, oziroma čim dalje časa struja zrak okoli krila, tem bolj se zabriše vrtinec za krilom. Končno ga vidimo samo še kot odklon toka za krilom. Ker ga vidimo samo v začetku gibanja, ga imenujemo začetni vrtinec. Če s temi vrtinca lahko razložimo nastanek vzgona na krilu. Krilo odkloni zračni tok navzdol, zadá zračnim masam pospešek usmerjen navzdol. Zrak se zaradi lastne vztrajnosti temu upira. Zato povzroča protisilo, ki jo krilo izkorišča. Ta proti-

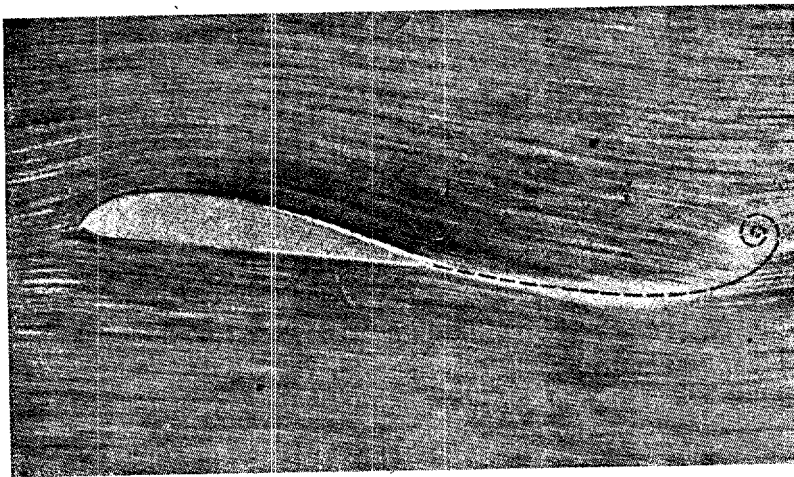

Sl. 32. — Strujanje okoli krila

sila je vzgon. Vendar nas ta razlaga ne more zadovoljiti. Ne moremo si na ta način razložiti, zakaj nastane na zgornji strani krila srk. Na poizkusu smo spoznali, da je ravno srk v glavnem povzročitelj vzgona. Po tej razlagi pa mora biti tlak ona sila, ki povzroča vzgon. Zato moramo iskati dalje. Vendar pa je v znanosti tako, da je razlaga, ki je točnejša, tudi težje razumljiva.

Bernoullijeva enačba pravi, da nastane srk v zračnem toku tam, kjer se hitrost toka poveča, tlak pa tam kjer se hitrost toka lokalno zmanjša. Iskati moramo torej difference hitrosti toka okoli krila.

Pomagal nam bo poizkus, ki ga je napravil v 19. stoletju fizik Magnus. Čeže ga slika 33. Na lahek papirnat valj navi-

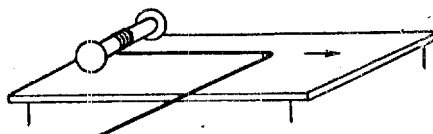

Sl. 33. — Magnusov poizkus

jemo nitko. Ko potegnemo za prosti konec nitke, se valj zavrti in vzleti. Čudno, saj nima kril! Poizkus ponovimo v vetrovniku. Valj namestimo v zračni tok in ga zavrtimo. Tehnica, na katero je pritrjen, se odkloni, in pokaže, da je nastal zračni vzgon. Če zaustavimo vrtenje valja, vidimo, da je vzgon izginil. Izklopimo elektromotor, ki je preko vijaka povzročal zračni tok v vetrovniku. Valj znova zavrtimo. Zaman, vzgona tudi sedaj ni. Vzgon nastane samo, če se je vrtel valj v zračnem toku. Potrebni sta bili obe gibanji.

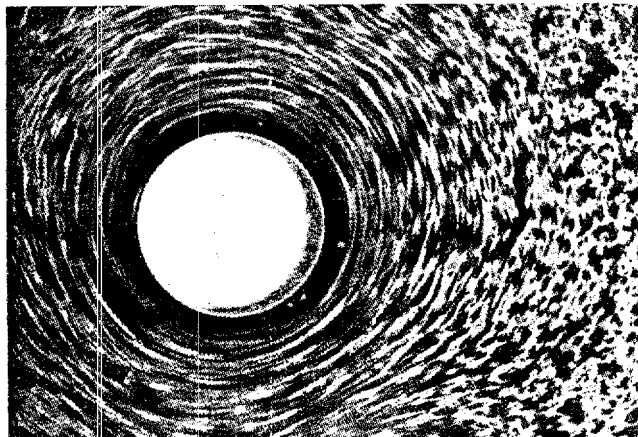

Sl. 34. — Vrteč se valj v mirujočem toku

Ponovimo isti poizkus še v vodnem toku. Preštudirajmo strujanje v vseh treh primerih. Postavimo valj v tekočino. Zavrtimo ga (slika 34). Opazimo važno dejstvo: zaradi trenja zraka ob valjevo površino se prične vrteti tudi tekočina, ki valj obdaja. Nastane umetno povzročeni vrtnec. Vrtenje valja ustavimo in počakamo, da se voda umiri. Sedaj pustimo teči vodo proti mirujočemu valju. (Slika 12). Za njim se stvorijo vrtinci, ki povzročajo upor. Strujanje okoli valja je simetrično. Zaradi zožitve se tok zgoraj in spodaj pospeši, srk na zgornji in spodnji strani se uničuje. Pot delca zraka, ki obliva telo na zgornji strani, je enaka poti okoli spodnje strani. Nastane samo upor. Sedaj pa ponovimo tisti poizkus, ki nam je dal

zračni vzgon. V vodnem toku zavrtimo valj. Položaj se popolnoma spremeni, (slika 35). Strujanje, ki smo ga videli v prvem primeru se sešteva z onim, ki smo ga opazovali v drugem primeru. Zaradi trenja se vodni delci na zgornji

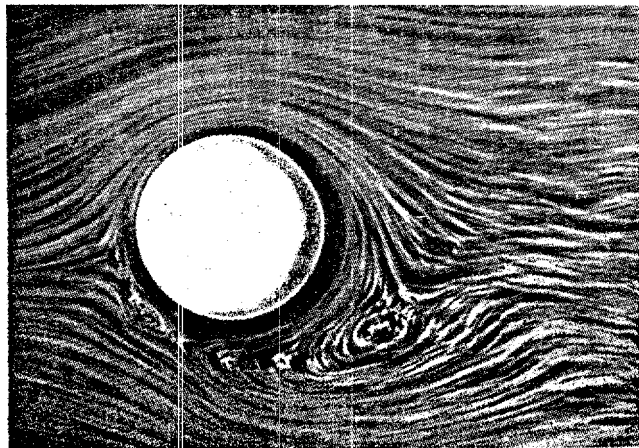

Sl. 35. — Vrteč se valj v toku

strani pospešijo, na spodnji pa zavirajo. Za valjem se kaže jasen odklon zraka navzdol. Točka, kjer se deli tok, je sedaj pod simetralo toka skozi telo.

Pot preko zgornje strani telesa je napram poti okoli spodnje strani mnogo daljša. Zaradi trenja ob stene valja smo



Sl. 36. — Strujanje okoli krila — cirkulacija

dobili različne hitrosti in s tem različne pritiske. Nastal je vzgon.

Vsa ta opazovanja prenesimo na krilo letala. Dokazati moramo, da je hitrost toka na zgornji strani krila večja, kot na spodnji strani. Če bi, v teoriji seveda, seštevali enakomerno hitrost toka s krožnim gibanjem bi že dobili te različne hitrosti. To smo storili pri našem poizkusu z valjem. Pri



valju smo imeli krožno gibanje zraka — cirkulacijo. Enako cirkulacijo moramo najti tudi pri krilu. Zato se spomnimo opisa poizkusa v tem poglavju. Pri tem poizkusu smo spoznali nosni vrtinec. Nosni vrtinec ima prav tak smisel vrtenja, da bi zračni tok na zgornji strani krila pospeševal, na spodnji pa zaviral. Res je, da ta vrtinec vidimo smo ob začetku gibanja, lahko pa trdimo, da obstoja še dalje. Trdimo to lahko zato, ker vemo, da obstojajo razlike v hitrostih. Edina sprememba je ta, da pri stalnem — stacioniranem gibanju obseže nosni vrtinec celo krilo po globini. Ker je na nosu krila najbolj izrazit, je tam njegov vpliv največji. Zato je tam hitrost največja in srk najizrazitejši. Ta razlagá zračnega vzgona odgovarja vsem opazovanjem.

### VZGON IN UPOR NA LETALSKEM KRILU — POLARA KRILA

Z malim poskusom lahko doženemo, da vzgon na krilu ni stalen. Krilo postavimo v vetrovnik. Merimo vzgon. Pri nekem določenem kotu vzgona ni. Ko povečamo v zmernih mejah vpadni kot krila se pojavi in večja vzgon. Veča se tudi upor krila. Ko doseže vpadni kot vrednost okoli  $20^\circ$ , prične vzgon slabeti. Upor hitro naraste. Zanima nas, kako spoznamo vse lastnosti določenega profila, po katerem hočemo oblikovati krilo.

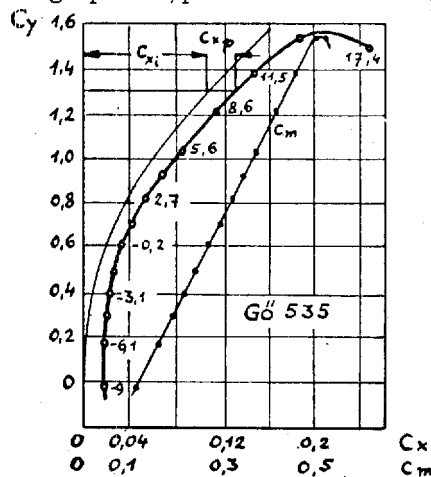

Sl. 37. — Polara profila Gö 535

Poglejmo v katalog, ki ga je objavil aerodinamični institut. Poleg obrisa profila imamo podano še neko čudno krivuljo (slika 37). Namesto slik objavljamo češče obliko profila in polaro kar s številkami. Najprej pogledajmo kako iz podane kopice številok lahko izrišemo profil. Izberemo si n. pr. iz kataloga instituta v Göttingenu profil označen s številko 535. Profil navajam, ker je zelo primeren za jadralna letala. Glej tabelo II. Številke v koloni označene z x pomenijo razdalje vzdolž globine krila, ostali dve koloni podajata oddaljenost zgornje in spodnje krivulje profila od osnovnice. Vse vrednosti so izražene v % globine. Če hočemo povečati globino krila n. pr. na 1,5 m množimo vse vrednosti ( $x$ ,  $y_{zg}$ ,  $y_{sp}$ ) z 1,5. Na ta način dobimo dovolj točk, da moremo s sigurnostjo potegniti krivuljo, ki bo odgovarjala obrisu profila.

Tabela II. — Profilni podatki Gö 535

**Göttingen 535**

## I. aerodinamični podatki:

$\alpha^0$	$C_y$	$C_x$	$C_m$
- 9.0	- 0.035	0.0191	0.113
- 6.1	+ 0.179	0.0174	0.166
- 4.6	0.286	0.0197	0.193
- 3.1	0.388	0.0234	0.216
- 1.7	0.5	0.0293	0.244
- 0.2	0.6	0.037	0.268
+ 1.2	0.715	0.065	0.298
2.7	0.82	0.0569	0.326
4.2	0.925	0.0697	0.35
5.6	1.025	0.0837	0.376
8.6	1.211	0.14	0.424
11.5	1.39	0.151	0.472
14.4	1.53	0.191	0.507
17.4	1.535	0.246	0.526

Podatki veljajo za stranično razmerje  $\lambda = 1:5$ .

Profilni upor določimo po obrazcu:

$$C_{xp} = C_{xs} - \frac{C_y^2}{\pi} \cdot \frac{1}{5}$$

II. koordinate njegovoga obrisa

	0	1:25	2:5	5:0	7:5	10	15	20	30	40	50	60	70	80	90	95	100
X	0	1:25	2:5	5:0	7:5	10	15	20	30	40	50	60	70	80	90	95	100
Y <sup>29</sup>	4:3	8:35	9:75	11:55	12:9	13:95	15:3	16:05	16:3	15:35	13:75	11:65	9:22	6:53	3:55	1:9	0:15
Y <sup>sp</sup>	4:3	2:3	1:55	0:8	0:5	0:3	0:05	⊖	0:25	1:15	2:22	3:0	3:0	2:5	1:45	0:65	0:15

Prav posebna natančnost je potrebna na prvi tretjini krila. Zato podajajo točke profilnega obrisa na sprednjem delu bolj na gosto kot na zadnjem.

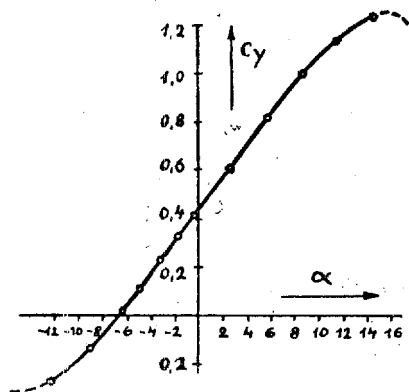

Sl. 38. — Krivulja kaže, kako se spreminja vzgonski koeficient v odvisnosti vpadnega kota

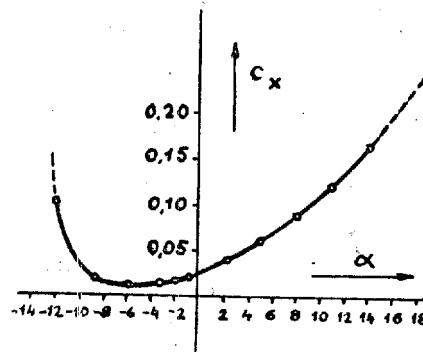

Sl. 39. — Spreminjanje upornostnega koeficienta v odvisnosti vpadnega kota

Na lastnosti profila imajo nekatere značilnosti zunanje oblike velik vpliv. Že na prvi pogled spoznamo, v kakšne svrhe profil služi. Te značilnosti so: ukrivljenost srednice, debelina profila in mesto na katerem sta največja debelina profila in največja vzbočenost. Ukrivljenost srednice nam

pove, kako visoke vzgonske koeficiente, oz. kako močan vzgon zmre profil proizvajati. Bolj ukrivljen profil lahko nosi več, manj ukrivljen manj. Profile, katerih srednica je ravna, uporabljamo pri ploskvah, ki ni njih namen, da nosijo, ampak da krmarijo — na krmilih. Od debeline profila zavisi le upor

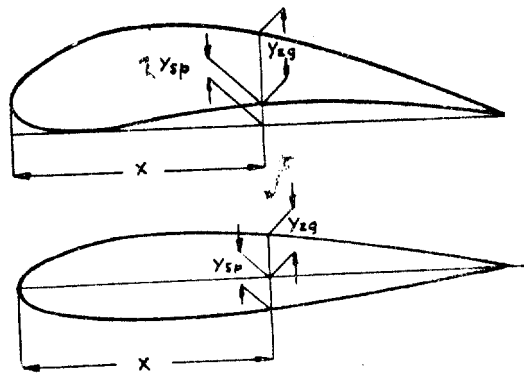

Sl. 40. — Tako rišemo profile

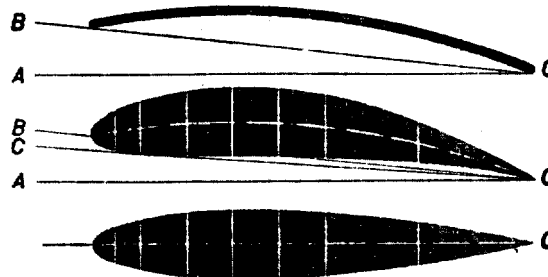

Sl. 41. — Nastanek krilnega profila

krila. Debelejši profili imajo večji upor, tanjši manjšega. Ostala dva podatka pa na vzgon sam nimata vpliva. Važna sta za lastnosti letala. Zato se je ameriški aerodinamski inštitut NACA (National Advisory Committee for Aeronautics)

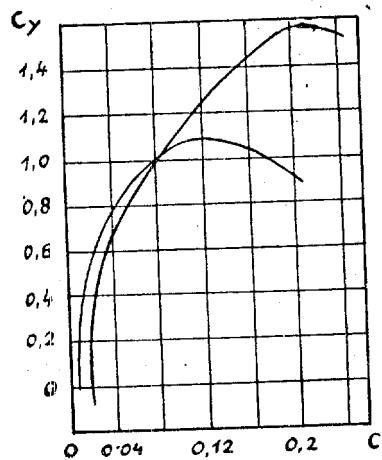

Sl. 42. Primerjava polar vzbočenega in plosimetričnega profila

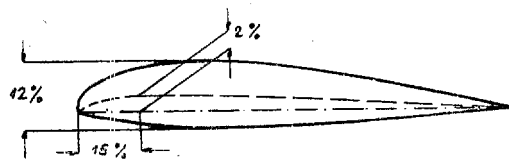

Sl. 43. — Pomen oznake NACA 23012

odločil, da profile ne bo označeval z redno številko, ampak kar s temi glavnimi podatki. N. pr.: NACA 23012 pomeni:

- 2... največja vzbočenost,
- 30... dvojna vrednost mesta največje vzbočenosti, ki je torej na 15% globine profila,
- 12... največja debelina profila.

Seveda so vsi ti podatki izraženi v % globine krila (slika 43).

Predno preidemo na študij druge tabele, ki nam podaja polaro, se moramo seznaniti še z vzgonskim koeficientom in računanjem vzgona. Določimo ga na prav isti način kot zračni upor. Vzgon zavisi od gostote zraka, hitrosti toka, površine

kril in količnika, ki upošteva vpliv oblike. Ta količnik je vzgonski koeficient — merimo ga v vetrovniku. Ker se z vpadnim kotom spreminja, ga podajamo za celo vrsto vpadnih kotov. Vzgon računamo tako:

$$Y = c_y \cdot S \cdot m_0 \cdot \frac{v^2}{2}$$

Y = vzgon, izražen v kg

S = tlorisna površina krila

$c_y$  = vzgonski koeficient

Pri krilu podajamo koeficiente glede na tlorisno površino krila, ne pa na čelno ploskev, ker je to za računanje mnogo enostavnejše. Zato se tudi upornostni koeficient močno razlikuje od onih, ki smo jih prej podali. Napravimo še proračun:

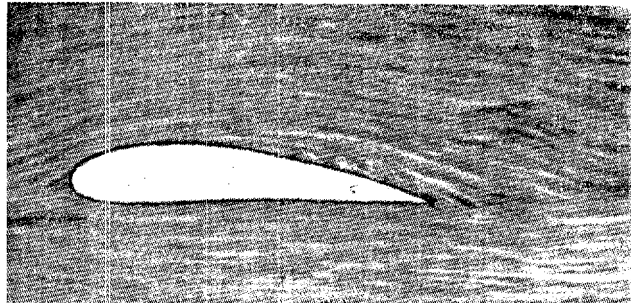

Sl. 44. — Strujanje okoli profila pri zmernem vpadnem kotu

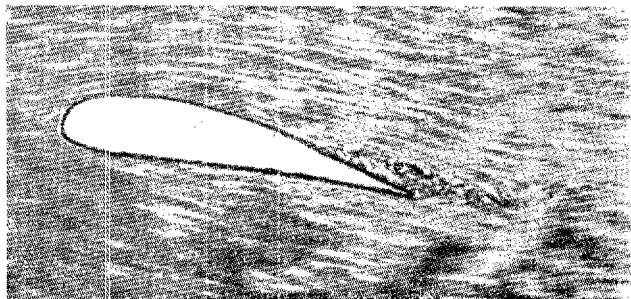

Sl. 45. — Strujanje se pričenja vrtinčiti

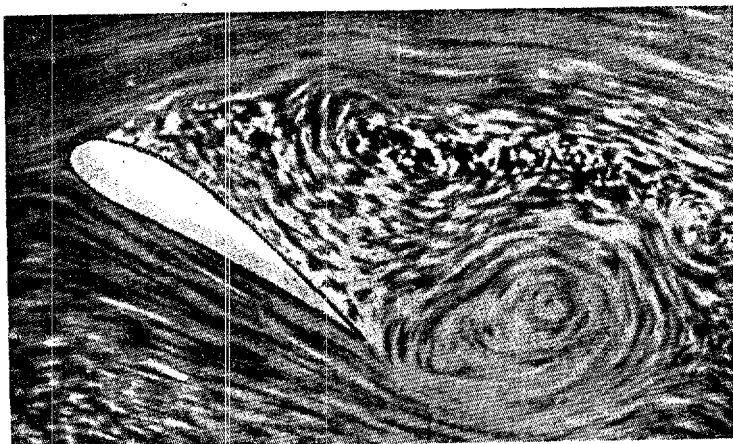

Sl. 46. — Strujanje je popolnoma zvrtničeno

Iz podatkov za profil Gö 535, katere najdemo na tabeli 11, odčitamo aerodinamske podatke, ostali podatki pa so povprečne vrednosti za jadralna letala. Določimo vzgon in upor krila:

$$Y = 0.925 \cdot 15 \cdot \frac{1}{8} \cdot \frac{277}{2} \cong 240 \text{ kg}$$

$$X = 0.0697 \cdot 15 \cdot \frac{1}{8} \cdot \frac{277}{2} \cong 18.1 \text{ kg}$$

$$c_y = 0.925$$

$$c_x = 0.0697$$

$$S = 15 \text{ m}^2$$

$$m_0 = \frac{1}{8} \text{ kg sek}^2/\text{m}^4$$

$$v = 60 \text{ km/h} = 16.66 \text{ m/sek}$$

$$v^2 = 277 \text{ m}^2/\text{sek}^2$$

Opozarjam, da velja ta upor samo za krilo pravokotne oblike z razpetino 8,66 m in globino 1,73 m, točneje o tem bomo zvedeli pozneje.



Na sliki 38 vidimo črto, ki nam kaže, kako raste vzgon, če zvečamo vpadni kot. Navpično nanašamo vrednosti vzgonskih koeficientov, vodoravno odčitamo velikosti vpadnega kota. Od nekega zelo majhnega vpadnega kota, kjer ima krilo še nizgon, ki je važen, ker omogoča hrbtni let, pa do

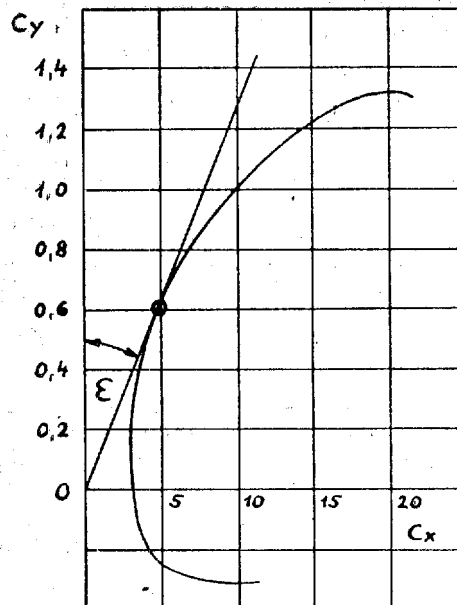

Sl. 47. — Določanje aerodinamične finese

prav velikih vpadnih kotov in visokih vzgonskih koeficientov narašča vzgon enakomerno. Kadar ta veliki vpadni kot prekoračimo, se strujanje okoli krila odtrga. Srk na nosu krila je tako močan, da zaustavi tok. Zrak od zadnjega dela krila se vrača na mesto manjšega pritiska, nastane borba med tokom in omenjeno plastjo, katere posledica so vrtinci. S tem se uniči cirkulacija okoli krila, pospešenega toka na zgornji strani krila nimamo več — srk izgine. Vzgon pričenja občutno slabeti. Upor močno naraste, saj porabijo vsi vrtinci za krilom ogromno energije (sl. 45, 46). Na našem diagramu je to

lepo razvidno. Črta, ki kaže naraščanje vzgona se odkloni navzdol. Vse to se pri letenju zelo pozna. Letenje z velikimi vpadnimi koti je nevarno. Jadralni letalci imenujejo ta položaj — prevlečen. Konstruktorji polagajo veliko pažnjo na to, da zvrtnčenje zraka na krilu ne nastopi hipno. Letalo naj s počasnim trganjem toka pravočasno opozori pilota na pretečo nevarnost. Zato so primerni profili z zakroženim nosom. Profil, katerega podatke imate pred seboj je značilen zastopnik te vrste, zato je priljubljen v jadralnem letalstvu. Natančneje bomo proučili problem prevlečenega leta in njegovih posledic, ko bomo spoznali še druge važne faktorje, ki vplivajo nanj.

Na sliki 39. vidimo, kako narašča upor v zavisnosti od vpadnega kota. Upor narašča mnogo hitreje kot vzgon, narašča s kvadratom vpadnega kota. V območju zvrtnčenja struje pa se poveča še mnogo hitreje. Mnogo važnejši, kot oba do sedaj obravnavana diagrama, je tretji na sliki 37 — imenujemo ga polara profila. Navpično nanašamo vrednosti vzgonskih, vodoravno upornostnih koeficientov. Za določevanje sposobnosti letala sta važna samo ta dva činitelja. Vpadni kot nas zanima le toliko, da primerno namestimo krilo v trup. Zato razne vpadne kote označimo kar na krivulji. S tem smo prejšnja dva diagrama združili v enega. Polara krila ima značilnosti, ki omogočajo primerjavo enega profila z drugim. Oddaljenost krivulje od navpičnice nam da oceno o velikosti upornostnih koeficientov. Važen je za jadralne letalce zgornji del krivulje. Ker lete jadranci v območju velikih vpadnih kotov, zahtevamo, da se tudi tam krivulja le malo oddalji od navpičnice. Značilnost profila, ki je v neposredni zvezi s sposobnostmi letala, je tangenta iz izhodišča diagrama na krivuljo. Kot med tangento in absciso (vodoravno osjo) naj bo čim večji. Ta kot podaja tako imenovano aerodinamično fineso. Iz dotikališča tangente na krivulji potegnemo navpičnico, ki določa velikost vzgonskega koeficienta. Dolžina med podnožiščem dotikališča na abscisi in izhodiščno točko koordinatnega sistema podaja upornostni koeficient. Iz zakonov trikotnika spoznamo, da je kot odvisen od razmerja teh vrednosti (sl. 47).

$$\operatorname{tg} \alpha = \frac{c_x}{c_y}$$

Pri opisu drsnega leta bomo videli, da je drsni kot odvisen od tega razmerja. Aerodinamična finesa nam pove, kako daleč bomo preleteli v drsnem poletu z neke določene višine. Zanimiva je primerjava dveh polar na sliki 42. Polara profila je podana v katalogu. Ves aerodinamični proračun novega letala pa stremi za tem, da poda čim natančnejšo polaro, v kateri bodo upoštevani tudi vplivi trupa, repa in oblike krila. Tak diagram imenujemo polarni diagram letala. Za letalo ga ni mogoče točno izračunati, saj je v zračnem toku zelo mnogo vplivov, ki jih računsko ne moremo zajeti. To nam omogoča samo merjenje.

#### **SPREMINJANJE PRIJEMALIŠČA VZGONA Z VPADNIM KOTOM**

Pri prvem poizkusu, ki smo ga opisali v poglavju o zračnem vzgonu smo videli, da se spreminjata srk in tlak po globini krila. Dognati hočemo kakšen vpliv ima ta porazdelitev pritiskov. S spreminjanjem pritiskov lahko spravimo letalo iz ravnotežja. Če so pritiski izrazitejši na sprednjem delu krila, bo vzgon skušal letalo zavrteti iz pravilnega položaja navzgor. Če je pritisk močnejši na zadnjem robu krila, ga bo hotel zavrteti navzdol. Seveda ima pri tem velik vpliv lega težišča celega letala in velikost repnih površin, ki to gibanje uravnotežijo. Podrobneje bomo o tem razpravljali pri podolžni stabilnosti. Tudi obremenitve zaradi različnih porazdelitev pritiskov so lahko precejšne in nevarne. Te obremenitve obremenjujejo krilo na zvoj (torzijo).

Zapustimo malo naša razglabljanja o aerodinamiki in pojdemo v območje mehanike. Če hočemo neko silo popolnoma podati, potrebujemo zato tri podatke: jakost, smer in prijemališče sile. No pri eni sami sili to hitro določimo. Bolj zamotane pa so razmere, če nimamo podane ene same sile, nego pritisk. Tak primer nastopa pri vzgonu. Na krilu ne prijemlje vzgonska sila, nego nastopa pritisk v obliki srka in tlaka. Ta pritisk je porazdeljen po celi površini. Tudi pritisk ima neko rezultanto. Rezultanta je sila, ki lahko zamenja pritiske ali pa nastopa namesto več posameznih sil. Izbrana pa mora biti tako, da se na celem položaju prav nič ne spremeni, če delne sile, oziroma pritisk opustimo in si namesto

tega mislimo eno samo silo. Med pritiskom in mnogimi delnimi silami ni prav nobene razlike. Pritisk si lahko predstavljamo kot nebroj zelo majhnih sil, ki ležijo ena tik poleg druge. Seveda pa s tem nebrojem malih sil ne moremo računati. Prav to je razlog, da iščemo rezultanto sil.

Pogoji, katere moramo upoštevati, če hočemo poiskati rezultanto, so:

jakost rezultante mora biti enaka vsoti jakosti vseh delnih sil,

smer rezultante mora biti enaka smeri delnih sil,

prijemališče rezultante mora biti v težišču delnih sil.

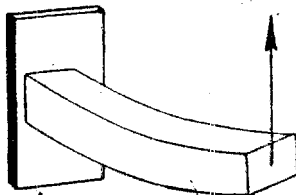

Sl. 48. — Upogib

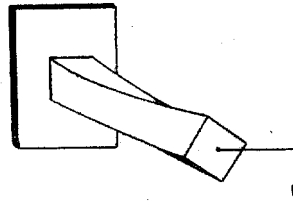

Sl. 49. — Zvoj

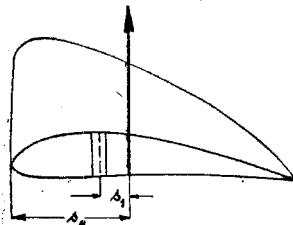

Sl. 50. — Prijemališče vzgona in nosilec krila

Sedaj pa pogledjmo sliko 50. Na njej imamo narisan porazdelitev vzgona vzdolž globine krila. Jakost pritiskov je podana z narisan ploskvijo nad profilom. Na sprednji strani je pritisk večji, zato je tudi ploskev višja. Prijemališče rezultante vzgona bo v težišču te ploskve. Ker se spreminja porazdelitev pritiskov, se spreminja tudi oblika te ploskve. Zato se spreminja tudi prijemališče rezultante zračnega vzgona. Različni profili imajo različno prijemališče zračnega

vzgon. Pri različnih vpadnih kotih je tudi pri istem profilu prijemališče drugo. Odslej ne bomo več upoštevali srka in tlaka, ampak bomo razlagali vse pojave le z rezultanto zračnega vzgona. Imenovali jo bomo enostavno le vzgonsko silo.

Iz mehanike vsak najbrže ve kaj je to moment sile. Moment sile je zmnožek sile in ročice na kateri sila prijema. Razlika med momentom sile in silo je ta, da povzročajo sile samo premočrtna gibanja in deformacije (deformacija je sprememba oblike telesa vsled sile ali momenta sile, na pr.: raztezek pri natezni sili, povese pri upogibnem momentu itd.). Moment sile nam daje gibanje po krivulji, deformacije pa so vsled upogiba in zvoja.

Prijemališče vzgona potuje po globini krila. Nosilec krila je na stalnem mestu. Zato je včasih prijemališče vzgona res na nosilcu, še česče pa izven njega. Nastane nek moment, ki krilo zvija. Ta moment moramo določiti, če hočemo preračunati krilo tako, da bo dovolj trdno. Zato morajo poleg ostalih dveh profilnih značilnosti meriti v vetrovniku tudi prijemališče zračnega vzgona. Da pa poenostavijo konstruktorjem delo, aerodinamski inštituti ne podajajo prijemališča vzgonske sile, nego kar moment, ki ga sila povzroča. Za vrtilšče si izberemo skrajno sprednjo točko profilnega nosa. Vendar je to popolnoma nevažno. Malo pozneje bomo namreč videli, da lahko sami poljubno spremenimo to os. To je tudi nujno potrebno, ker je pri vsakem letalu ta os v nosilcu. Lega nosilca pa je od letala do letala različna. Vzgonske momente podajamo na enak način kot zračne sile: s koeficienti. Na polari sl. 37 opazimo še eno krivuljo, ki je do sedaj še nismo omenili. Podaja vrednosti koeficientov vzgonskega momenta. Tudi v tab. II. imamo še en podatek, ki je označen z  $c_m$ . To je prav v številkah podan koeficient vzgonskega momenta. No prav ta naš  $c_m$  ni tako enostaven, kot so ostali koeficienti. Vsebuje namreč dva podatka: lego prijemališča vzgona in jakost vzgona. Jakost vzgona podaja tako, da upošteva vzgonski koeficient. Podajanje prijemališča vzgona pa ni tako enostavno, saj zahtevamo, da so koeficienti uporabljivi splošno za vsa letala. Eno letalo pa ima globlje krilo, drugo ožje. Zaradi tega se tudi pri istem profilu in istem vpadnem kotu spremeni prijemališče. Kot sem že omenil, podajamo

prijemališče z razdaljo od nosa krila do prijemališča. Ta razdalja se z globino spreminja. Zato je podana enako kot podatki za profilno obliko v procentih globine krila. Če hočemo izračunati vzgonski moment, moramo najprej množiti koeficient z že znanimi tremi količinami, ki izražajo zračni vzgon. To so tlorisna površina krila, gostota zraka in hitrost letenja. Nato pa moramo preračunati še ročico, na kateri prijemlje vzgon. Ker je izražena v % globine, množimo cel izraz še z globino krila. Poleg tega moramo spremeniti to ročico, ker je, kot sem že omenil, dejanska ročica na kateri prijemlje vzgonska sila, le razdalja med nosilcem in prijemališčem vzgona. Poglejmo kako poteka ves naš proračun:

$$\begin{aligned} S' &= 15 \text{ m}^2 \\ b &= 13,4 \text{ m} \\ t &= 1,12 \text{ m} \end{aligned}$$

Krilni profil naj bo Gö 535

$$\begin{aligned} v &= 60 \text{ km/h} = 16,66 \text{ m/sek} \\ v^2 &= 277 \text{ m}^2/\text{sek}^2 \\ c_y &= 0,925 \\ c_x &= 0,0697 \\ c_m &= 0,35 \end{aligned}$$

Nosilec je nameščen na 30% t

Razdalja nosilca od nosa krila je:

$$30\% t = 112 \cdot 0,3 = 33,6 \text{ cm}$$

kjer pomeni: b = razpetina krila

t = globina krila

Aerodinamski podatki so odčitani iz tab. II.

$$c_m = \frac{c_y \cdot s_0}{t}$$

$$s_0 = \frac{c_m \cdot t}{c_y} = \frac{0,35 \cdot 112}{0,925} = 42,4 \text{ cm}$$

Razdalja od nosa do prijemališča vzgona je označena z  $s_0$ . Razdalja od nosilca do prijemališča vzgona je  $s_1$ . Ta je:

$$s_1 = s_0 - 0,3 t = 42,4 - 33,6 = 8,6 \text{ cm}$$

Spremenimo naš koeficient:

$$c_{m1} = \frac{c_y \cdot s_1}{t} = \frac{0,925 \cdot 8,6}{112} = 0,073$$

Izračunamo naš račun v kgm:

$$M = c_{m1} \cdot S \cdot m_0 \cdot \frac{v^2}{2} \cdot t =$$

$$= 0.073 \cdot 15 \cdot \frac{1}{8} \cdot \frac{277}{2} \cdot 1.12 = 22.1 \text{ kg m}$$

Na istem letalu bomo izračunali prijemališče vzgona in moment za različne vpadne kote. Na slikah 51. do 54. bomo spoznali, zakaj nastajajo spodaj izračunane razlike. Pri najmanjši hitrosti znaša moment:

$$v = 48 \text{ km/h} = 13.4 \text{ m/sek}$$

$$v^2 = 179 \text{ m}^2/\text{sek}^2$$

$$c_y = 1.53$$

$$c_m = 0.507$$

Ostali podatki so neizpremenjeni.

$$s_0 = \frac{c_m \cdot t}{c_y} = \frac{0.507 \cdot 1.12}{1.53} = 37.1 \text{ cm}$$

$$s_1 = 37.1 - 33.6 = 3.5 \text{ cm}$$

$$c_{m1} = \frac{1.53 \cdot 3.5}{112} = 0.048$$

$$M = 0.048 \cdot 15 \cdot \frac{1}{8} \cdot \frac{179}{2} \cdot 1.12 = 9 \text{ kg m}$$

Sedaj povečamo hitrost. Vzgonski koeficient pada z vpadnim kotom. Enako pada tudi koeficient vzgonskega momenta.

$$v = 83 \text{ km/h} = 23 \text{ m/sek}$$

$$v^2 = 560 \text{ m}^2/\text{sek}^2$$

$$c_y = 0.5$$

$$c_m = 0.244$$

$$s_0 = \frac{0.244 \cdot 1.12}{0.5} = 54.6 \text{ cm}$$

$$s_1 = 54.6 - 33.6 = 21 \text{ cm}$$

$$c_{m1} = \frac{0.5 \cdot 21}{112} = 0.094$$

$$M = 0.094 \cdot 15 \cdot \frac{1}{8} \cdot \frac{560}{2} \cdot 1.12 = 55 \text{ kg m}$$

Iz vlečemo zračne zavore in preidemo v strmoglavi let:

$$\begin{aligned} v &= 61 \text{ m/sek} \\ v^2 &= 3740 \text{ m}^2/\text{sek}^2 \\ c_y &= 0 \\ c_m &= 0,116 \\ s_0 &= \frac{c_m \cdot t}{c_y} = \frac{0,116 \cdot 112}{0} = \infty \\ s_1 &= \infty - 33,6 = \infty \end{aligned}$$

Presenečeni strmimo v naš račun. Kako je to možno, da je prijemališče vzgona v strmoglavnem letu v neskončnosti? Odgovor je prav enostaven — obstoja nek določen, precej velik vzgonski moment, vzgona pa ni. Zato mora biti ročica silno velika. Določimo najprej jakost našega vzgonskega momenta v tem položaju, potem pa bomo na sliki 30 spoznali, da je gornji račun pravzaprav samo matematična igra.

$$M = 0,116 \cdot 15 \cdot \frac{1}{8} \cdot \frac{3740}{2} \cdot 1,12 = 456 \text{ kg m}$$

Ta obremenitev je za jadralno letalo kar precejšnja. Daljše razmotrivanje o tem bomo opustili. Opozarjam pa na dejstvo, da je strmoglavi let huda obremenitev za krila jadralnih letal in to predvsem na torzijo.

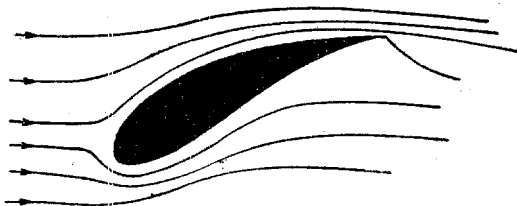

Sl. 51. — Strujanje okoli krila pri vpadnem kotu  $-4^\circ$

Poglejmo si torej zračno strujanje okoli krila pri vpadnem kotu  $-4^\circ$ . To je oni vpadni kot, pri katerem krilo ne daje nobenega vzgona (sl. 51). Določimo stanje pritiskov. Hitra ocenitev je iz te slike možna, saj lahko iz smeri toka sklepamo na hitrosti. Na sprednjem delu gornje strani krila vlada tlak, ker tok tam svojo hitrost zmanjšuje. Na spodnjem delu nastopa močan srk, ker se tok pri strujanju okoli nosa krila



močno pospeši. Obe zoni dasta n'zgon. Na zadnjem delu krila so razmere prav obratne. Tok se na zgornji strani nenadoma pospeši, ker mora obkrožiti rob krila, ki sega radi negativnega vpadnega kota navzgor. To obkrožanje tudi povzroča, da zrak ne sledi profilu na spodnji strani do roba, nego se že preje odlepi. Zaradi tega je pot na spodnji strani krajša, hitrost manjša. Zato nastopa tlak — nastaja vzgon. Rezultante pri tej porazdelitvi pritiskov ne moremo določiti. Vsota vseh delnih pritiskov je enaka nič. Nimamo ne vzgona ne nizgona. Določimo lahko dve delni sili, ki sta enako veliki, a nasprotno usmerjeni. Ena nastopa spredaj in deluje navzdol, druga zadaj deluje navzgor. Dve vzporedni enako usmerjeni in enako močni sili z različnimi pr'jemališči imenujemo dvojico sil. Dvojica sil nima rezultante, nego samo moment. Zaradi popolnosti omenim, da je moment, ki ga proizvaja dvojica sil enak produktu ene teh dveh sil z razdaljo med obema silama. Naši čudni računski rezultati so pojasnjeni. Nimamo neskončno dolge ročice, oziroma vzgonsko s'lo, ki prijemlje v neskončnosti, nego samo dvojico sil.

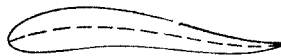

Sl. 52. — S-profil

Vpliv vzgonskega momenta na lastnosti letal je precejšen. Čim stalnejše je prijemališče, tem bolj stabilno bo krilo. S profili posebne oblike, ki jim je prijemališče vzgonske sile stalno, je možno zmanjšati repne površine ali jih celo opustiti. Take profile imenujemo S-profile. Na žalost pa imajo tudi svojo slabo stran, ker je njih upor mnogo večji. Od dobrega profila zahtevamo, da je koeficient vzgonskega momenta čim bolj stalen. Točneje povedano: razmerje  $c_m/c_y$  naj bo stalno. Zahtevamo namreč stalno prijemališče vzgona, medtem ko se koeficient vzgonskega momenta spreminja tudi z vzgonskim koeficientom. V našem kritičnem primeru, v strmoglavnem letu, kjer je  $c_y$  enak nič, naj bo tudi  $c_m$  čim manjši. Kot vidimo že iz naših malih računov, so takrat torzijske obremenitve krila največje. Čim bolj vzbočene profile uporabljamo, tem nepovoljnější bo  $c_m$ . Pri simetričnem profilu bo  $c_m = 0$ ,

če je tudi  $c_y = 0$ . Pri pogledu na sliko 8. nam postane to jasno, saj simetrija v strujanju pomeni tudi simetrijo v pritiskih. Ne dobimo dvojice sil, nego dve sili, ki se uravnotežita in ne povzročata nobenega momenta.

### INDUCIRANI UPOR

Če gledamo naša sposobna jadralna letala, ki krožijo v višini, takoj opazimo neko značilnost, ki jih razlikuje od motoriziranih letal. Ta značilnost je velika vitkost kril. V tem poglavju si bomo pogledali vzroke, ki prisilijo konstruktorja k drznim konstrukcijam.

Vsako telo, ki se giblje v zraku ima dve vrsti upora: oblikovni in torni upor. Tudi krilo ju ima. Vendar razmere pri krilu niso tako enostavne in sicer zato, ker daje krilo vzgon. Vzgon nastaja radi vrtincev. Kadar vrtincev ni, tudi vzgona ni. Vsak vrtinec povzroča upor. Toda upor teh vrtincev ni škodljiv. Posredno je potreben za nastanek vzgona. Ta upor pomeni delo, ki je potrebno, da nam krilo lahko daje vzgon.

Imenujemo ga inducirani upor. Krilo ima torej tri vrste upora: največji je inducirani, oblikovni in torni pa sta precej manjša. Konstruktorji jadralnih letal se s tem niso zadovoljili. Ker je inducirani upor največji izmed uporov jadralnega letala, najbolj poslabša sposobnosti letala. Zmanjšujemo ga tako, da povečamo vitkost kril. Nekoliko vpliva tudi tlorisna krilna oblika. Ta dejstva pa nam ne morejo zadostovati. Pri vsakem tehniškem študiju se moramo vprašati — zakaj je tako?

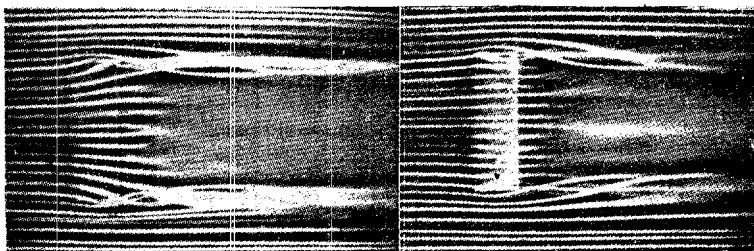

Sl. 53. — Robni vrtinec krila, pogled od spodaj

Sl. 54. — Robni vrtinec krila, pogled od zgoraj

Sl. 55  
Robni vrtinec krila  
pri malem vpadnem kotu,  
Pogled od strani



Sl. 56  
Robni vrtinec krila  
pri povečanem  
vpadnem kotu



Sl. 57  
Robni vrtinec krila  
pri zelo velikem  
vpadnem kotu

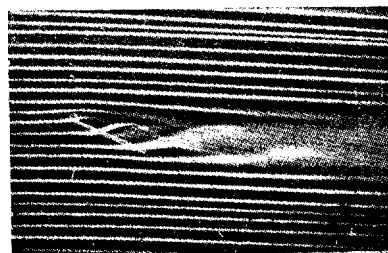

Sl. 58. — Robni vrtinec krila  
pri mali globini krila

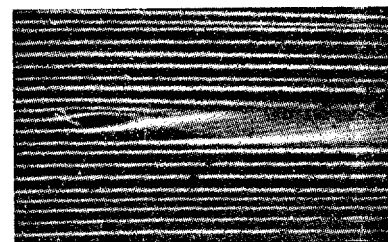

Napravimo sledeč poskus. V dimni kanal namestimo krilo. Opazujemo ga od strani, od zgoraj in od spodaj (sl. 53—59).

Na robu krila se tok zvrtniči. Krilo zapušča za seboj dvojno sled vrtincev. Na zgornji strani krila vlada srk, na spodnji tlak. Prav tako kot brizgne voda, če z roko udarimo po njeni gladini, se skuša izenačiti razlika pritiskov v zraku. Na sprednji strani je to nemogoče, ker pritekajo ob krilo stalno nove zračne mase, ki ne dopuščajo, da bi se pritiski na krilu s strujanjem proti toku izenačevali. Za krilom imamo že opisani odklon zraka, v katerem tok odplavlja vrtince. Le ob stranskih robovih je možno zraku obkroženje krila iz zone tlaka v zono srka. Zato imajo konci krila manjši vzgon kot sredina. Na robu nastajajo robni vrtinci. Na sliki 53 in 54 vidimo, da ne vpliva robni vrtinec samo na nekatere tokovnice na koncu krila, ampak prav na vse tokovnice, razen na ono, ki teče preko simetrane krila. Na zgornji strani so tokovnice odklonjene navznoter, na spodnji strani pa navzven. Vrtinci torej ne obstojajo samo na robu, nego preko celega krila. Drugače si tega odklona ne moremo razložiti. Osi vrtincev leže v smeri leta, njih povzročitelj je robni vrtinec. Če pogledamo sliko 59, bomo opazili, da je njih smisel vrtenja tak, da ojači odklon zraka proti sredini krila in ga zmanjša proti koncu. S poskusom lahko ugotovimo, da se jakost teh vrtincev veča z večjim vpadnim kotom, (sl. 55 do 57), z manjšo vitkostjo krila in neprimerno tlorisno obliko (sl. 58). Vsi ti vrtinci obstojajo le, če obstoja vzgon, ker so nujna posledica razlik v pritiskih. V strmoglavem letu, kjer vzgona ni, tudi teh vrtincev in inducirane upor ni. Inducirani upor se zelo hitro veča če povečujemo vpadni kot krila. Natančen študij jakosti vrtincev za krilom je omogočil dokaj natančno določitev vzgona na krilu. V sredi krila je odklon toka največji, popolnoma na robu ga sploh ni. Oblika porazdelitve vzgona navadno slíči polelipsi. To porazdelitev moramo nujno poznati, če hočemo nekemu krilu izračunati inducirani upor.

Kot dokaz za obstoj cirkulacije okoli krila, ki povzroča razliko v hitrostih in pritiskih, smo navedli obstoj nosnega in začetnega vrtinca na krilu. Nekateri trdijo, da je morda ta cirkulacija inducirala (povzročila) ne samo ta dva vrtinca, ampak tudi že omenjeni niz vrtincev za krilom. In glej: v te-

oriji elektrotehnike so našli pri elektromagnetnih tokovih prav podobne razmere. Tokovodnik povzroča okoli sebe magnetno polje, podobno nekakemu magnetnemu vrtincu, ki ga je možno matematično izračunati. Te matematične izkušnje so prenesli na letalsko krilo in računsko dokaj natančno zajeli pojave okoli krila. Vendar nas bi nadaljnje razmotrivanje zavedlo predaleč. Podati hočem le rezultate, ki so jih dobili.

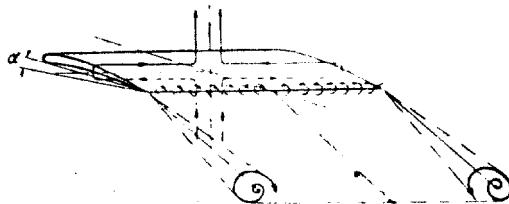

Sl. 59. — Vrtinci za krilom

Vzgon je v zvezi z odklonjenimi zračnimi masami. Zavisi od sledečih faktorjev:

- a) Hitrost toka. Čim hitreje letimo, tem več zraka zajamemo.
- b) Velikost odklona toka. Čim močneje krilo odklanja zrak, tem bolj se mu ta radi svoje vztrajnosti upira, tem večja je nastopajoča protisila — vzgon.
- c) Gostota zraka. Čim gostejši je zrak, tem večja je njegova vztrajnost.
- d) Množina zajetega zraka. Če je presek zraka, ki ga krilo odkloni, večji, bo večja tudi celotna masa zraka in s tem tudi vzgon. Presek zraka, na katerega vpliva krilo, nam podaja porazdelitev vzgona.

Pri porazdelitvi vzgona ima najvažnejšo vlogo vitkost krila. Vitkost krila je razmerje med srednjo krilno globino in razpetino. Ker je površina krila ravno produkt teh dveh faktorjev, izražamo to razmerje raje nekoliko drugače. Označujemo ga z grško črko  $\lambda$  (lambda).

$$\lambda = \frac{b}{s} = \frac{b}{b} \cdot \frac{b}{s} = \frac{b^2}{s}$$

Tudi inducirani upor izražamo navadno s koeficienti. Navajam samo rezultat dolgih proračunov, ki ni popolnoma točen, ker upošteva samo vrtkost, ne pa oblike krila. Vendar nam popolnoma zadostuje.

$$c_{xi} = \frac{c_y^2}{\pi} \cdot \frac{S}{b^2} = \frac{c_y^2}{\pi} \cdot \frac{1}{\lambda}$$

$$X_i = c_{xi} \cdot S \cdot m_0 \cdot \frac{v^2}{2}$$

Kjer pomeni:  $X_i$  = inducirani upor izražen v kg,  
 $c_{xi}$  = koeficient inducirane upora.

Celotni upor krila se sestoji v glavnem iz oblikovanega in inducirane upora. Tornji upor je upoštevan v oblikovnem uporu. Oblikovni upor pri krilu imenujemo profilni upor

$$c_x \text{ krila} = c_x \text{ profila} + c_{xi}$$

Enostavnejše, kot pri zgornji precej točni razlagi spoznamo nastanek inducirane upora po sliki 61. Vzgonska sila je po smeri vedno pravokotna na tok. Toda na slikah, ki kažejo

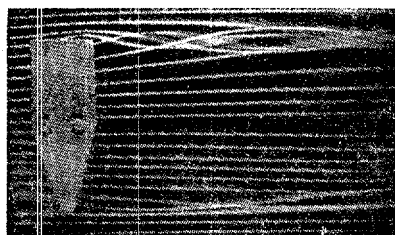

Sl. 60. — Vpliv oblike krila na robni vrtince

strujanje okoli krila, vidimo, da tok nima stalne smeri. Pred krilom je strujanje nemoteno, za krilom je odklonjeno. Vzgonska sila ni pravokotna na poljubno smer zračnega toka. Pravokotna je prav na ono smer toka, ki ta vzgon povzroča. Vzgon povzroča odklonjeni tok za krilom. Zato je smer vzgona pravokotna na odklonjeni tok. To nam pokaže slika 61. Zaradi preglednosti je na sliki spuščena sila, ki jo povzroča oblikovni upor. Smeri tokov so označene črtopikčasto. Nastanek induci-

ranega upora bomo razumeli v naslednjem primeru. Letalo leti vodoravno. Vzgonska sila je pravokotna na smer  $V$  in je odklonjena nazaj, pogledano s smeri  $V_0$ . Resnično delo vzgona opravlja samo oni del sile, ki je pravokoten na smer  $V_0$ . Ozna-

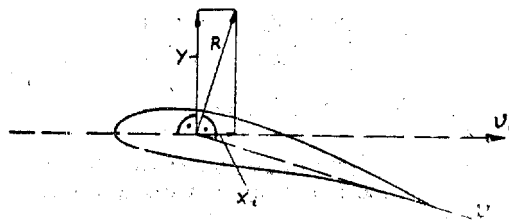

Sl. 61. — Sile na krilu

čimo ga s  $Y$ . Ta sila je nasprotno usmerjena teži letala. To je navpična komponenta celotne zračne sile. Vodoravna komponenta deluje v isti smeri kot zračni upor. Nasprotuje gibanju letala. Ta sila je inducirani upor. Če ne bi bilo odklona toka za krilom, ne bi bilo niti vzgona niti inducirane upor.

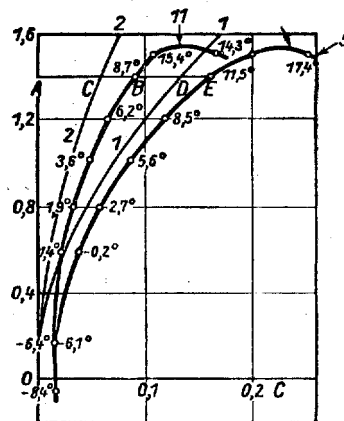
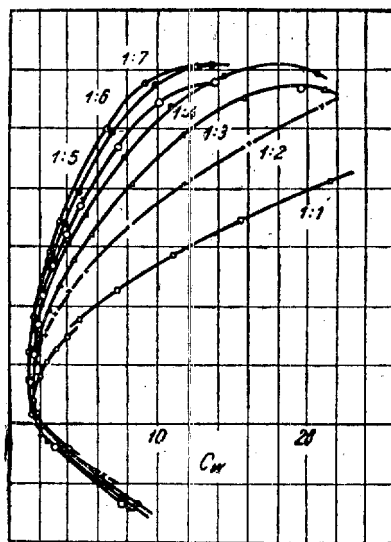

Sl. 62, 63. — Polara krila pri različnih vitkostih

Oglejmo si še vpliv induciranega upora na polaro krila. Če znamo nekoliko matematike, vemo, da pada enačba koeficienta induciranega upora, če jo zrišemo v koordinatni sistem, parabolo. Oddaljenost od navpične osi je večja, čim manjša je vitkost krila. Prav nepomemben je inducirani upor pri zelo malih vpadnih kotih, oziroma malih vzgonskih koeficientih. Tu inducirani upor skoraj izgine. Iz tega lahko spoznamo, zakaj imajo motorna letala manj vitka krila kot jadralna. Jadralni letalci letijo z večjimi vpadnimi koti. Zato je pri njih inducirani upor velik. Motorna letala letijo z manjšimi vpadnimi koti, da dosežajo večje hitrosti. (O zvezi med hitrostjo in vpadnim kotom bomo še razpravljali.) Inducirani upor je tako majhen, da le malo poslabša sposobnosti letala, če ima krilo manjšo vitkost. Ob koncu tega poglavja hočemo še z malim računom pogledati, kakšen ogromen vpliv ima inducirani upor na sposobnosti jadralnih letal. Primerjali bomo nekaj jadralnih letal različnih kategorij. Kot primer letala z malo vitkostjo navajam začetniško letalo Vrabec, pri katerem aerodinamične finese nimajo nobenega pomena. (Glej zadnje poglavje te knjige o kategorijah jadralnih letal.)

$$c_{xi} = \frac{1 \cdot 0^3}{\pi \cdot 7,27} = 0,044$$

$$X = 0,044 \cdot 15,2 \cdot \frac{210}{2} \cdot \frac{1}{8} = 8,8 \text{ kg}$$

$$S = 15,2 \text{ m}^2$$

$$b = 10,5 \text{ m}$$

$$v = 52 \text{ km/h} = 14,5 \text{ m/sek}$$

$$c_y = 1,0$$

$$\lambda = 7,27$$

$$v^2 = 210 \text{ m}^2/\text{sek}^2$$

Visoko sposobno letalo ima sledeče dimenzije:

$$c_{xi} = \frac{1 \cdot 0^3}{\pi \cdot 19} = 0,01675$$

$$X_i = 0,01675 \cdot 19 \cdot \frac{1}{8} \cdot \frac{277}{2} = 5,4 \text{ kg}$$



$$\begin{aligned} b &= 19 \text{ m} \\ S &= 19 \text{ m}^2 \\ \lambda &= 19 \\ v &= 60 \text{ km/h} = 16,66 \text{ m/sek} \\ v^2 &= 277 \text{ m}^2/\text{sek}^2 \end{aligned}$$

Če pomislimo, da znaša zračni upor celega trupa jadralnega letala le nekaj več kot 1 kg, lahko vidimo, da je inducirani upor res največji in najvažnejši faktor, ki vpliva na sposobnosti jadralnega letala.

#### PORAZDELITEV VZGONA — ZVITJE KRILA

Omenili smo že pomen porazdelitve vzgona. Na kratko hočem opisati vpliv oblike krila na porazdelitev vzgona in razložiti njen pomen na sposobnosti letal.

Do sedaj smo smatrali, da je vzgonski koeficient stalen preko celega krila. Temu ni tako. Da lažje sledimo razlagi, moramo najprej spoznati dva nova izraza. Vzgonski koeficient je na vsakem delu krila drugačen. Označili bomo ta vzgonski koeficient, ki velja samo za neko določeno mesto na krilu z  $c_y$ . Imenovali ga bomo lokalni vzgonski koeficient. Vzgonski koeficient, ki ga daje celo krilo, je povprečni vzgonski koeficient, njegova oznaka bodi  $C_y$ . Lokalni vzgonski koeficient nam pove, pod kakšnim vpadnim kotom priteka zrak na krilo.

Drugi izraz bomo imenovali lokalni vzgon. Pove, kako močan je vzgon na določenem mestu. Preko celega krila sta stalna le hitrost toka in gostota zraka. Zato ta dva faktorja pri lokalnem vzgonu ne upoštevamo. Lokalni vzgon se nanaša na del krila s silno majhno razpetino. Njegovo jakost torej ne moremo določiti s pomočjo površine tega dela krila, saj je površina silno majhna. Majhna je zato, ker je razpetina silno majhna. Določimo ga tako, da množimo lokalni vzgonski koeficient samo s krilno globino na tem mestu. Celoten vzgon dobimo, če seštejemo vse lokalne vzgone preko celega krila in jih množimo še z hitrostjo toka in gostoto zraka. Lokalni vzgon nam podaja obremenitev, kateri je podvrženo krilo. Z enostavnim poizkusom bomo spoznali natančnejše ta dva pojma. V vetrovnik namestimo krilo s luknjicami, v katerih merimo zračni pritisk.

Izmerili smo na pr. naslednje:

razpetina na katero vpliva luknja  $b = 1 \text{ cm}$   
 $t = 20 \text{ cm}$   
 $S = 0,002 \text{ m}^2$   
 $v = 12 \text{ m/sek}$   
 $v^2 = 144 \text{ m}^2/\text{sek}^2$   
 izmerimo zračni vzgon na tem mestu  $Y = 1,8 \text{ dkg}$

Kolik je na tem mestu lokalni vzgonski koeficient in kolik lokalni vzgon?

$[c_y \cdot t] = \text{lokalni vzgon}$

$$Y = [c_y \cdot t] \cdot b \cdot m_0 \cdot \frac{v^2}{2}$$

$$[c_y \cdot t] = Y \cdot \frac{2}{b \cdot v^2 m_0} = 0,018 \cdot \frac{16}{144 \cdot 0,01} = 0,206 \text{ m}$$

Ker je račun s koeficienti, ki vsebujejo enote, vedno neroden, izrazimo  $t$  navadno kar v procentih razpetine. Če je razpetina našega krila 1 m, bo končna vrednost lokalnega vzgona:

$$[c_y \cdot t] = 0,206$$

$$c_y = \frac{c_y \cdot t}{t} = \frac{0,206}{0,2} = 1,03$$

Za poizkusna krila bomo izbrali krila naslednjih tlorisnih oblik: pravokotnik, trikotnik, elipsa in trapez. Vsa štiri krila izmerimo v zračnem toku in izrišemo krivulje, ki kažejo porazdelitev vzgona in vzgonskega koeficienta vzdolž globine krila. (Slika 64).

- a) Eliptično krilo ima vzgon porazdeljen eliptično. Sledi torej točno obliki krila. Lokalni vzgonski koeficient je po celi globini krila stalen. Celotno krilo povzroča enak odklon toka, ima enak vpadni kot. Eliptično krilo ima svojo površino najbolj izkoriščeno.
- b) Pravokotno krilo ima podobno porazdelitev vzgona kot eliptično krilo. Na koncu krila je vzgon prav majhen. Majhen je zato, ker je zaradi dolgega roba krila vpliv robnih vrtincev zelo močan. Ti konci kril so slabo izkoriščeni. Tudi lokalni vzgonski koeficient se spreminja. Krivulja, ki kaže njegovo velikost vzdolž razpetine krila

je elipsa. Največji je v sredini, proti koncem pada. To nastane zaradi velikega vpliva robnega vrtinca na koncu krila. Robni vrtinec zmanjša odklon toka za krilom in tako oslabi vzgon. Vendar odklon toka za krilom ne vpliva samo na vzgon, nego tudi na vpadni kot krila samega. Čim večji je odklon toka, tem večji je vpadni

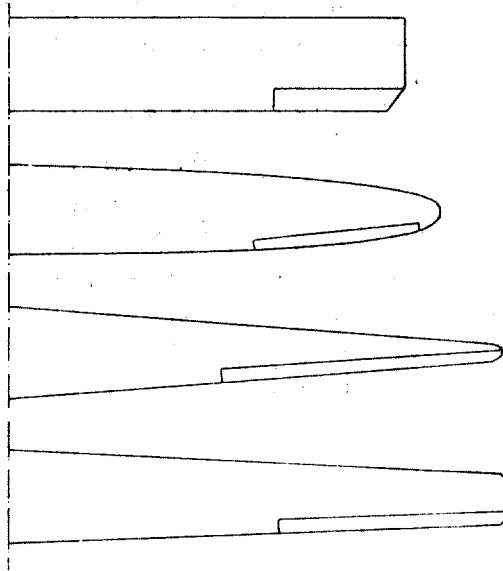

Sl. 64. — Razne tlorisne oblike kril

kot. Če odklon toka povečamo na kakršen koli umeten način, ne da bi spreminjali lego krila v zračnem toku, se poveča tudi vpadni kot. Zato je vpadni kot krila lahko po globini različen. Tako je mogoče, da se spreminja z razpetino krila vzgonski koeficient. To spreminjanje vpadnega kota z razpetino je zelo važno.

- c) Trikotno krilo nam daje najzanimivejše rezultate. Pri njem je spreminjanje vpadnega kota z razpetino najizrazitejše. Porazdelitev vzgona ne pokaže še nič posebnega. Lokalni vzgon je v sredini zelo močan, proti koncem pa hitro pada. Porazdelitev vzgonskih koeficientov pokaže,

da so ti v sredini manjši kot na koncih. Zaradi zelo ozkega konca krila robni vrtinec ne more zmanjšati vzgona. Vpadni kot na koncu krila je večji kot v sredini. Popolnoma točno ta pojav še ni pojasnjen. Za letenje je to zelo nevarno. Vendar o tem pozneje.

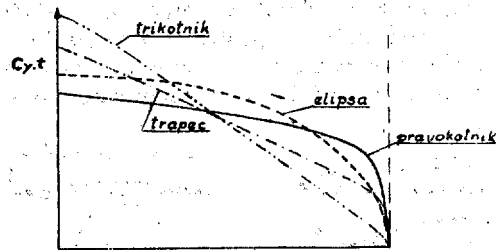

Sl. 65. — Porazdelitev ( $C_y$ ) vzdolž razpetine krila za razne tlorisne oblike

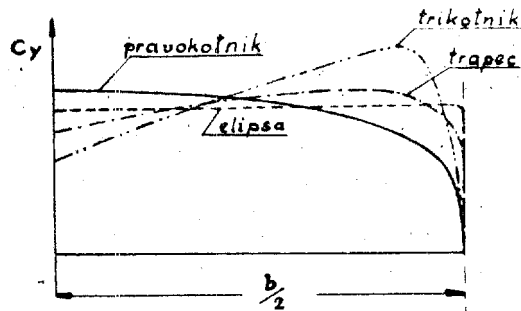

Sl. 66. — Porazdelitev [ $C_y$ ] vzdolž razpetine za razne tlorisne oblike

- d) Trapežno krilo ima porazdelitve, ki so pod velikim vplivom zoževanja krila. Pri malem zoževanju so razmere podobne onim pri pravokotnem krilu, pri zmerno velikem zoževanju onim eliptičnega krila, pri močni zožitvi pa je porazdelitev slična porazdelitvi pri trikotnem krilu.

Da odstranimo nevarnost, ki nam preti pri trikotnem, a deloma tudi pri trapeznem in eliptičnem krilu zaradi tega, ker imajo konci kril velik vpadni kot, zvijamo krila tako, da so

konci odklonjeni navzdol. Konci kril imajo manjši vpadni kot kot sredina krila. Poznamo dve vrsti zvitja kril: geometrično in aerodinamično (slika 67). Pri geometričnem zvitju je profil vzdolž cele razpetine isti. Spreminjamo vpadni kot krila. Pri aerodinamičnem zvitju spreminjamo profil. Na sredini krila uporabimo profile z visokimi vzgonskimi koeficienti, konce oblikujemo s plosimetričnimi profili. Na ta način lahko spreminjamo porazdelitev vzgona in dovolj vplivamo na lastnosti letala. Deloma nam tako uspe zmanjšati inducirani upor.

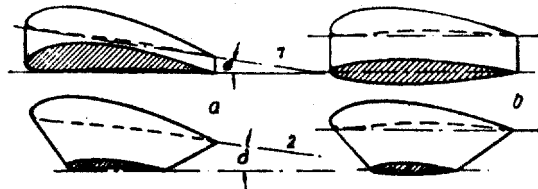

Sl. 67. — Geometrično in aerodinamično zvitje krila

Inducirani upor je najmanjši, če je krivulja, ki kaže spreminjanje vzgonskega koeficienta polelipsa. Samo v tem primeru velja obrazec, ki smo navedli za koeficient inducirane upor. V vseh ostalih primerih je nekoliko večji. Točno poznavanje porazdelitve vzgona omogoči točno dimenzioniranje krila. S študijem porazdelitve vzgona si omogoči konstruktor dvoje:

Krilu lahko da sigurno trdnost, a se pri tem izogne nepotrebne teže, ki je v letalstvu zelo nezaželjena. Čim lažje bo letalo, tem več tovorov bo lahko nosilo, jadralno letalo bo lažje jadralo.

Aerodinamično lahko oblikuje obliko krila zelo točno, ker more računsko opazovati spreminjanje lastnosti krila s spreminjanjem tlorisne oblike, profilov in geometričnega zvitja.

#### INTERFERENČNI UPOR

Poizkusni leti so marsikdaj pokazali, da novo letalo ne dosega sposobnosti, ki so jih pričakovali konstruktorji. Kje je bil vzrok? Konstruktor je pravilno ocenil upornostne koeficiente posameznih delov letala. Vendar prehodi, ki jih ima vsako letalo, če nima samo kril, ovirajo zračni tok. Medsebojni vpliv posameznih delov ga moti in povečuje upor. Ta

upor imenujemo interferenčni upor. Pri slabem prehodu krila v trup je zelo velik. Krilo je aerodinamično najobčutljivejši del letala, prav posebno njegova zgornja stran. Zato stremimo za tem, da sta nos krila in njegova zgornja stran čim bolj nemotena. Največji interferenčni upor ima nizkokrilnik, ki zahteva zelo dobro izoblikovane prehode. Pri lovskih letalih,

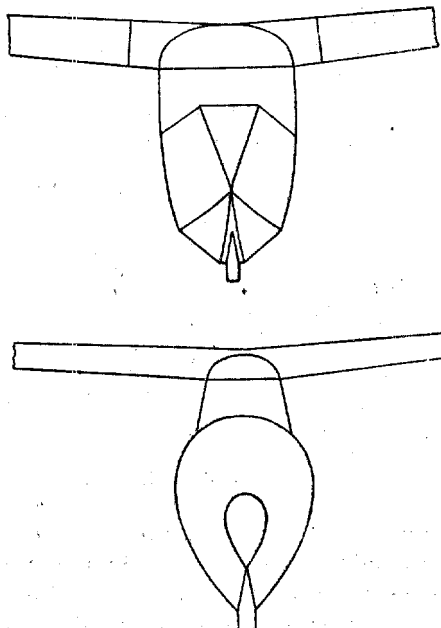

Sl. 68. — Visokokrilnik z ozko in široko kabino

ki jim njihova notranja konstrukcija, varčevanje s prostorom, in pogoj dobre vidljivosti za p'lote narekujejo tako pritrditev krila, so ti prehodi najbolj izraziti. Pri potniških letalih nizkoležeče krilo zaščiti potnike v kabini pri zasilnih pristankih. Za zavarovanje potnikov raje sprejmejo nekoliko večji interferenčni upor. Pri jadralnih letalih vse te zahteve odpadejo. Zato obstojajo le redka jadralna letala z nizko namestitvijo kril. Konstruktorju ostane izbira med srednje- in visokokrilcem. Visokokrilci imajo marsikatero prednosti. Konci kril so

tako visoko nad tlemi, da je pri slabem pristanku težje zadeti s krilom ob oviro in letalo na ta način poškodovati. Tudi stabilnost je nekoliko boljša. Ima pa dve slabi strani. Pri jadranju, kjer je važno opazovanje oblakov, je vidljivost navzgor in nazaj velikega pomena. Te vidljivosti ta tip nima. Čeprav je zgornja stran kril popolnoma nemotena, poslabša aerodinamično obliko tako imenovani vrat. Vrat je del, ki veže krila s trupom. Navadno je ozek, ker se na tem mestu nahaja samo pilotova glava, ki zahteva manj prostora kot ramena, ki so v širšem trupu. Če oblikujemo trup tako, da ima kar najmanjšo čelno ploskev, nastane kot med krilom, vratom in trupom, ki

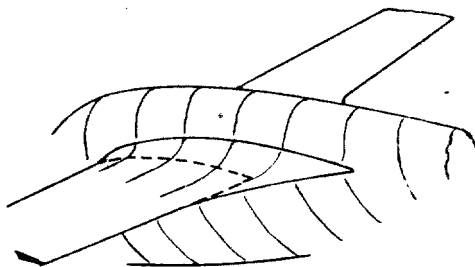

Sl. 69. — Prehod krila v trup

povzroča nastanek interferenčnega upora. Če ta prostor izpolnimo, dobimo res udobno in prostorno kabino, vendar se čelna ploskev zato poveča. (Slika 68). Pri srednjekrilniku teh težav ni. Čelno ploskev moremo še precej zmanjšati, ker lahko segajo pilotova ramena v krilo. Trup je ožji. Vidljivost je sijajna, vendar je posebno na zgornji strani važen prehod. Pravilo je, da morajo biti vsi koti med trupom in krilom večji od  $90^{\circ}$  (slika 69). Prostor je treba izpolniti tako, da se tokovnice po možnosti stalno pospešujejo, da vlada na vseh mestih prehoda srk. V prostoru, v katerem se tokovnice širijo, in se zmanjšuje hitrost toka, obstaja nevarnost zvrtničenja. Pri spretni namestitvi prehodov utegne biti srednjekrilnik poleg svojih ostalih prednosti: dobra vidljivost, majhna čelna površina in manjša teža, tudi aerodinamično najpovoljnejši.

Interferenčni upor letala lahko samo ocenimo ali merimo. Meritve ne prinesejo splošnih rezultatov. Zato je primerjava z že znanimi letali nesigurna. Splošno trdimo, da znaša interferenčni upor dobro oblikovanega letala 10% ostalega upora.

### STABILNOST

Predmet, ki ga nekje pritrdimo, je v stabilnem položaju, če se povrne po vplivu zunanjih sil zopet v svoj prvotni položaj. V stabilnem položaju je na pr. nihalo. Pritrjeno je nad težiščem. Če predmet pritrdimo v težišču, bo v indiferentnem položaju, če je pritrdjeno še nižje, bo labilno. Letalo je stabilno takrat, če se povrne nazaj v svojo lego, iz katere jo je spravil na pr. sunek vetra. Popolnoma stabilnih letal ne poznamo. Z labilnimi letali bi bilo letenje nemogoče. Pri izravnanju letala je pomoč pilota vedno potrebna. V letalstvu ločimo najprej dve vrsti stabilnosti: statično in dinamično. Statična stabilnost je prav lastnost telesa, da se vrne pa delovanju zunanjih sil v svoj prvotni položaj. Dinamična stabilnost pomeni, da se

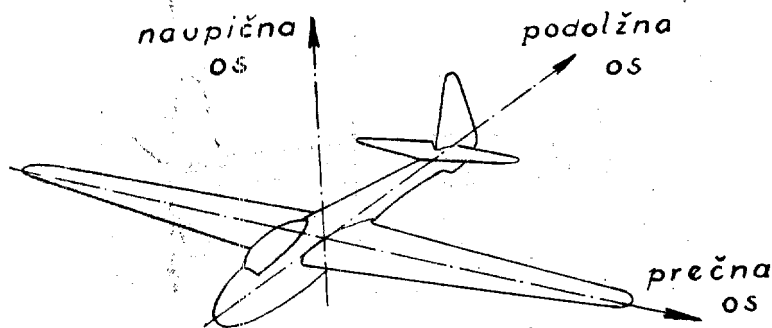

Sl. 70. — Osi letala

predmet vrne v svoj položaj, ne da bi nihalo okoli njega. Pri letalu se često zgodi, da zaniha zaradi vztrajnosti svojih mas pri izravnavanju preko svojega ravnotežnega položaja. Če je to nihanje dušeno, če se hitro umiri, je letalo dinamično stabilno. Vendar je skoraj vsako jadralno letalo dinamično stabilno, ker je zelo lahko zgrajeno.



Letalo ima troje smeri, v katerih se lahko giblje, troje osi okoli katerih se vrti. Te so: prečna, podolžna in navpična os. Prečna os sega skozi krila. Stabilnost glede na to os imenujemo podolžno stabilnost. Urejujemo jo s višinskim krmilom. Podolžna os leži v trupu. Stabilnost okoli te osi je prečna stabilnost. Urejujemo jo s krilci. Navpična ali pokončna os je os vrtenja smerne stabilnosti. Tej stabilnosti odgovarja smerno krmilo.

#### a) Podolžna stabilnost

Krilo samo ne more leteti. Prepričamo se z enostavnim poizkusom. Uravnotežimo krilo modela. Če ga spustimo v mirnem ozračju, bo res pravilno drselo proti zemlji. Ko ga sunek vetra le malo spravi iz pravilnega položaja, bo krilo odklon

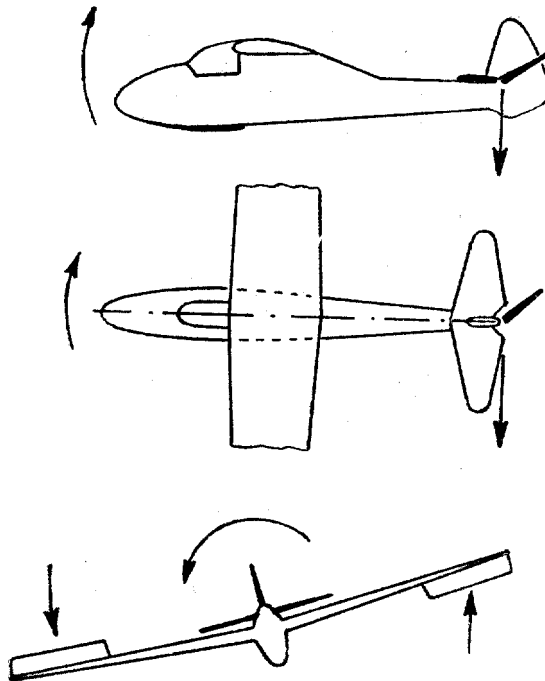

Sl. 71. — Krmila letala

stalno povečevalo. Nastane znano pumpanje (slika 72). Čim večji je vpadni kot krila napram toku, tem večji je vzgon. Hkrati potuje njegovo prijemališče naprej. Krilo torej poveča vpadni kot. Vzgon je še večji, prijemališče sile še bolj spre-daj. Zato raste vpadni kot krila toliko časa, dokler se struja okoli krila ne utrga. Krilo strmoglavi, pridobi na hitrosti in vsa igra se zopet ponovi. Vse to mora preprečevati višinsko

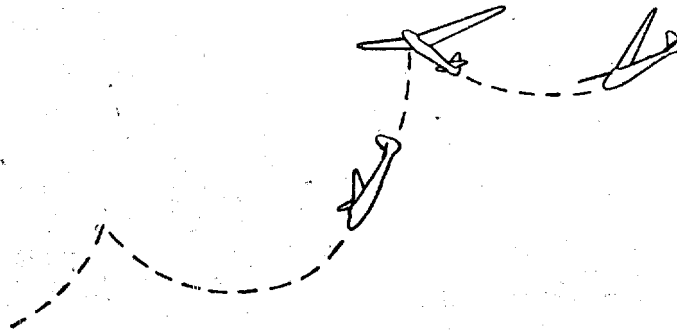

Sl. 72. — Neuravnovešeno letenje: „pumpanje“

krmilo. Čim se letalo odkloni iz svojega normalnega položaja, dobi višinsko krmilo nek vpadni kot napram zračnemu toku, ki povzroči vzgon ali nizgon. Letalo se uravnovesi. S primer-nimi profili se da doseči, da je spreminjanje prijemališča vzgona manjše. To so S-profil. Pri takih profilih je potrebna manjša repna površina. Ves potek je seveda težko računsko določiti. Zato letijo različna letala zelo različno.

#### b) Smerna stabilnost

Uravnamo jo s smernim krmilom. Razmere so pri njej precej drugačne, kot pri podolžni stabilnosti. Pri vseh letalih je namreč smerna stabilnost ozko povezana s prečno stabilnostjo. Zato bomo delovanje smerne stabilnosti obravnavali v prihodnjem poglavju prečne stabilnosti.

V glavnem ločimo glede na smerno stabilnost dva tipa jadralnih letal za jadranje na pobočju in za jadranje v termiki.

Jadranje na pobočju je vezano na teren, ki ga ima letalo pod seboj, to je hrib. Zato postavimo letalo proti vetru za to-



Sl. 73.

liko, da nas ne zanese preko grebena v vzdolnik (slika 73 in 74). Ker zahtevamo, da v slučaju nevarnosti pridemo takoj iz območja pobočja, nam je velika smerna stabilnost zaželenja. Čim je namreč, kot pove izkušnja, smerno krmilo postavljeno v srednji položaj, se nam vrti letalo kot vetrnica toliko časa, dokler ne leti točno proti vetru. Leti torej od pobočja proč. Zaradi velike bližine hriba mora biti krmilo samo zelo učinkovito, kajti letala s preveliko smerno stabilnostjo nam pri pobočnem vetru le težko drži smer pobočja, le težko leti v smeri pravokotno na veter.

Jadranje v termiki ni vezano na teren. Letalo mirno kroži v termičnem stolpu, ne meneč se zato, da ga morebiti veter zanaša, saj je tako visoko, da ga oblikovitost terena ne ovira. Zavoji morajo biti zaradi ozkih stolpov zelo ostri. Zaradi velikega nagiba smernega krmila niti ne potrebujemo. Smerno krmilo nam pomaga pri takih zavojih le takrat, ko letalo prične krožiti. Točneje o tem bomo govorili pri zavojih. Zato pri letalih termičarjih raje prištedimo na teži in zračnemu

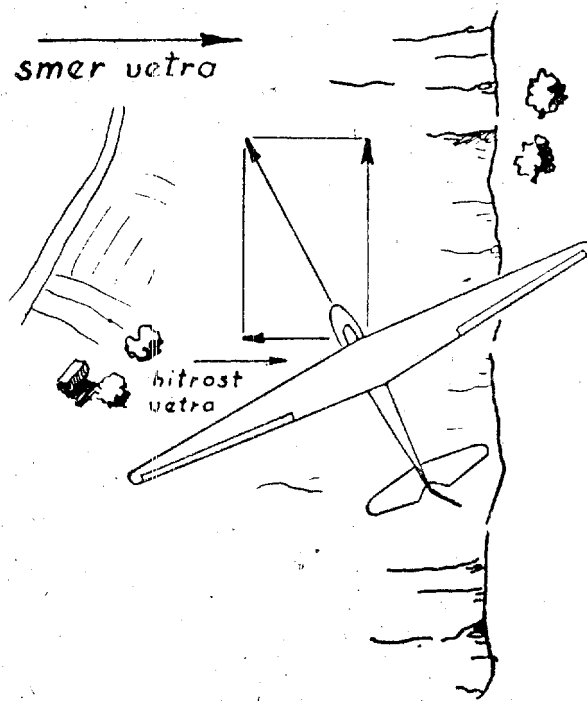

Sl. 74. — Jadranje na pobočju. Komponenta hitrosti letala, pravokotno na smer pobočja je enako velika in nasprotno usmerjena hitrosti vetra

uporu ter zmanjšamo smerno stabilnost in okretnost s tem, da zmanjšamo smerno krmilo.

#### c) Prečna stabilnost

Prečna stabilnost je poleg vzdolžne stabilnosti največja zahteva, ki jo predpisujemo letalu. Vendar so zelo pogosta jadralna letala, ki ta pogoj le delno izpolnjujejo. Prečna stabilnost se kaže v tem, da se letalo samo izravna iz nagiba. Skušamo jo doseči z lomom krila navzgor (sl. 76). V-lom je najti na vsakem letalu. Galebji lom uporabljamo, ker je dražji,

le pri visokosposobnih letal.h. Oglejmo si delovanje V-loma. Letalo je veter nagnil iz normalnega položaja. Ker nastopa vzgon vedno pravokotno na krilo, je sedaj nagnjen. Po že znanem načinu razstavljanja sil ga lahko razdelimo na komponento, ki je usmerjena navpično in vodoravno komponento. Navpična komponenta nosi letalo. Ker je hitrost letenja ista, je ostal tudi vzgon isti. Navpična komponenta je manjša od

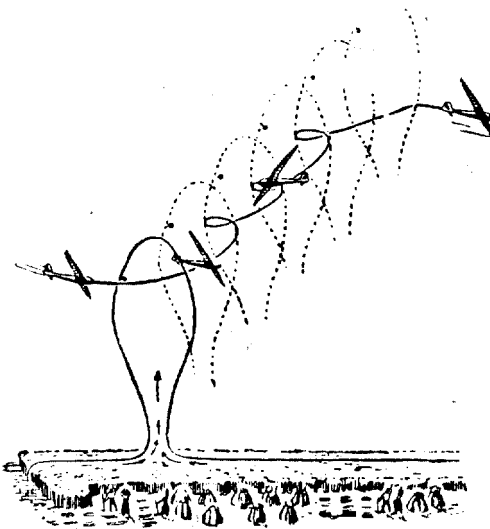

Sl. 75. — Jadranje v termičnem vzgorniku

vzgon — letalo prične hitreje padati. Vodoravna komponenta odkloni letalo iz smeri, tako, da zdrsi vstran. Zračni tok ne priteka več od spredaj, nego od strani. Zaradi loma krila ima navzdol nagnjena polovica večji vpadni kot. Razliko v vpadnih kotih določa lom krila. Nujna posledica je, da se vzgon na eni polovici krila poveča in skuša zavrteti letalo v prvotno lego. Zaradi bočnega vetra je stopilo v delovanje tudi smerno krmilo. Letalo se je zavrtelo iz svoje smeri. Pri različnih tipih nastopa izravnavanje na dva načina. Če je prečna stabilnost velika, nastopi izravnavanje zaradi loma krila. Smerna stabilnost je šibka, zato bočni veter nanje ne vpliva, letalo ne iz-

gubi smeri. Izravnavanje iz nagiba lahko nastopi tudi s položjo smernega krmila. Smerno krmilo zaradi bočnega vetra letalo zavrti. Prečna stabilnost je pri takem letalu le šibka.

Prečno stabilnost lahko dosežemo tudi na drug način. Zelo ugodno namreč vpliva nanjo, če je krilo nameščeno precej visoko, tako da je razdalja med težiščem letala in prijemali-

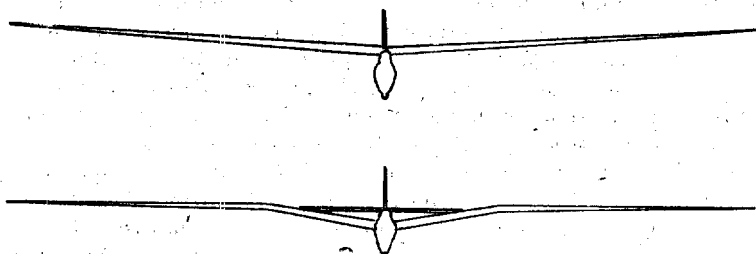

Sl. 76. — V-lom in galebji lom kril

ščem vzgona velika. Prav to je prednost galebjega loma kril. Glavni del kril je nameščen mnogo višje kot pri V-lomu. Zaradi tega je razdalja med krilom in težiščem večja. Srednji del krila deluje na isti način kot V-lom. Ker je lom krila večji, je tudi njegovo delovanje močnejše. Letala s krilom take oblike so prečno bolj stabilna.

Da ima pilot tudi sam možnost, da letalo izravnava, oziroma da mu daje nagib, so nameščena na koncu krila premakljiva krilca. Če krilce odklonimo navzdol, je krilni profil bolj usločen in zračni tok bolj odklonjen. Vzgon se poveča. Pri odklonu krilca navzgor je odklon toka manjši, vzgon manjši. Zaradi nesimetrične porazdelitve vzgona se letalo nagne.

V zvezi s prečno stabilnostjo je tudi spiralna stabilnost. To je lastnost letala, da v zavoju obdrži potreben nagib. Ker moramo preje spoznati razmere v zavoju sploh, bomo to lastnost letala obravnavali pozneje.

#### d) Okretnost

Od vsakega letala zahtevamo, da hitro odgovarja na odklon krmil. Šele s takim letalom bo pilot lahko delal, kot on hoče. Letalo, ki ga bomo dali v roke začetniku, bo čim bolj

stabilno, občutljivost komand ne bo velika, sicer bi se lahko zaradi čestih napak znašel učenec v nevarnem položaju. Visokosposobno letalo ima manjšo stabilnost, da tako povečamo okretnost, ki bo tolikšna, da uboga letalo tudi v najbolj nemirnem ozračju. Občutljivost bo tolikšna, da so za vzdrževanje normalnega položaja potrebni le majhni odkloni krmilne palice, ki pilota ne bodo utrudili, tudi če bo letel dalj časa.

Vzdolžna stabilnost zavisi od velikosti krilnega momenta in momenta višinskega krmila. Nanjo vplivajo profil, površina krila, dolžina trupa, vel. kost višinskega krmila in lega težišča. Okretnost zavisi od dolžine trupa, velikosti gibljivega dela krmila in razporeditve mas letala. Čim večji bo gibljivi del — krmilo, čim manjši bo stalni del — stabilizator, tem bolj občutljivo bo letalo. Če je teža združena v težišču, bo letalo okretno. Če so mase letala porazdeljene daleč narazen je zaradi njih vztrajnosti okretnost manjša. Ta vpliv je še prav posebno velik, ker vplivajo mase na vrtenje s kvadratom njihove oddaljenosti od težišča. Zato so manjša letala mnogo bolj občutljiva kot velika.

#### e) Trimer

Teža pilotov se spreminja med 50 in 90 kg. V lahkem ja-dralnem letalu je ta sprememba že precej občutna. Težišče letala se bo spreminjalo v toliki meri, da letalo samo tega ne bo moglo stabilizirati, ampak mora to storiti pilot. Pri težkem pilotu bo letalo prehajalo v vedno strmejši let, letalec bo moral vleči krmilno palico k sebi. Višinsko krmilo bo odklonjeno navzgor, vpadni kot napram zračnemu toku bo negativen in bo skušal zato potisniti krmilo navzdol. Nizgon na repu bo letalo uravnovesil. Pri prelahkem pilotu bodo razmere obratne. Stalna sila, ki jo mora pilot izvajati na krmilno palico, ga posebno pri daljših letih utruja. Za odpravo te nevšečnosti uporabimo navadno trimer.

Višinsko krmilo ima na svojem premakljivem delu še malo krmilce, ki je premakljivo s pilotskega sedeža. Da se letalo uravnovesi, mora proizvajati višinsko krmilo stalno silo  $P$ . Ker je ta od osi oddaljena za razdaljo  $a$ , mora pilot premagovati moment  $P \cdot a$  (sl. 77). Če premaknemo trimer navzdol, se na njem pojavi sila, ki je sicer precej manjša od sile  $P$ , saj je

tudi površina krmilca mnogo manjša. Označimo jo s  $P_1$ . Razdalja od osi vrtenja naj bo  $b$ . Če je  $P_1 \times b = P \times a$ , a pilotu ni treba na palico proizvajati nobene sile. Oba momenta se uravnovesita. Ko pilot uravna trimmer, lahko palico spusti. Letalo bo pravilno in mirno letelo.

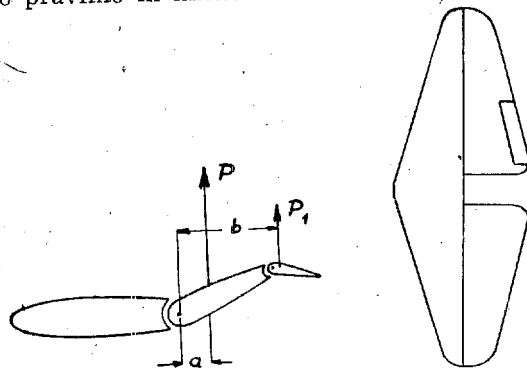

Sl. 77. — Trimer

Pri večmotornih letalih uporabljamo trimmerje tudi na krilih, ker je možno, da tovor ni porazdeljen simetrično. Na smernem krmilu ga uporabljamo zato, da obdrži letalo smer, če izpade en motor. Pri strmoglavcih nastopajo pri izravnanju iz strmoglavega leta tolikšne sile, da višinskega krmila ni mogoče premakniti. Z odklonom trimerja premaknemo krmilo za toliko, da se letalo v lepem loku izravna. Poraba trimerja je danes zelo razširjena in ga imajo vsa naša boljša jadralna letala.

#### f) Kompenzacija

Da se pilot čim manj utruje, skušamo zmanjšati potrebno silo, ki jo mora uporabljati za odklone krmil. To dosežemo s kompenzacijo krmilnih površin. Del krmila sega čez os vrtenja. Zračni tok skuša krmilo zavrteti nazaj v srednji položaj. Na delu, ki sega čez os vrtenja, proizvaja silo, ki skuša odklon povečati. Sila, ki deluje na krmilo naj bo  $P_1$ , na kompenzacijskem delu pa  $P_2$ . Razdalje prijema teh sil od osi vrtenja naj bodo  $a$  in  $b$ . Nastaneta dva momenta:  $P_1 \cdot a$  in  $P_2 \cdot b$ . Če



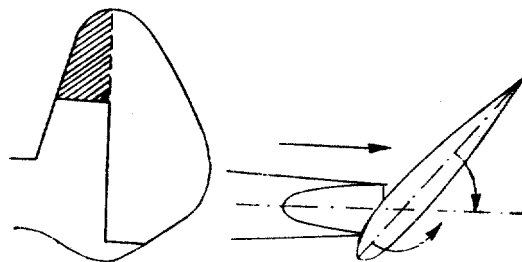

Sl. 78. — Kompenzacija smernega krila

sta oba enaka, bo ostalo krmilo v vsakem položaju. Ker pilot na naraščajočem pritisku palice čuti, kolik odklon je dal krmilu, zahtevamo, da ta dva momenta nikoli ne bosta enaka. Najčešče najdemo kompenzacijo na smernem krmilu, redkeje na višinskem. Na krilcih je v glavnem zaradi tehničnih težav ne uporabljamo.

II.

Podajmo se na letališče. Nudi se nam pestra slika. Na avtovitlu pazljivo vleče učitelj učenca na začetniškem letalu na višino, s katero bo v pol-minutnem drsnem letu položil svoj A izpit. Za njim starta na istem letalu kandidat za B izpit, ki z zavoji kaže svoje znanje. V šolskem letalu sedi pilot, ki bo morda, če bo vreme povoljno, dosegel „C“ izpit. Jadranje

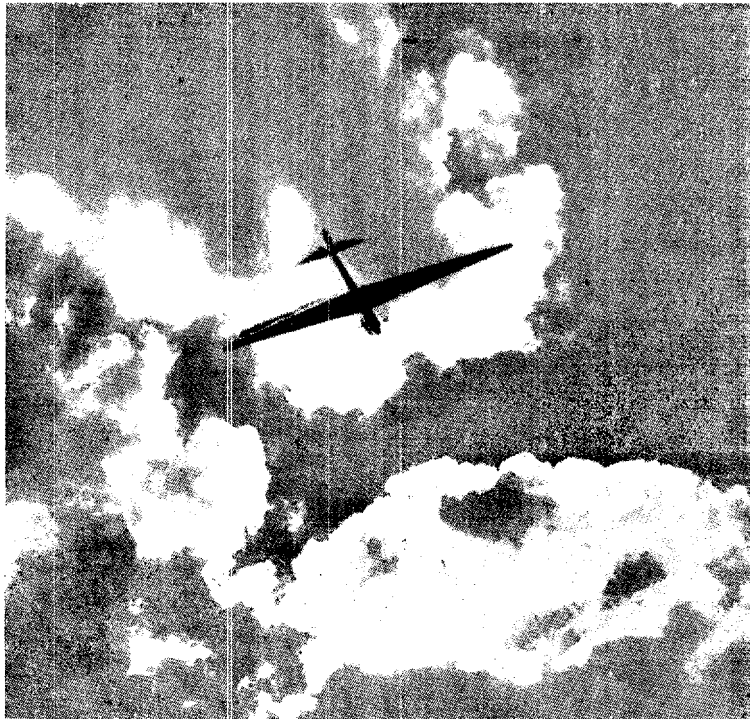

Sl. 79. — Lepote jadranja

hoče. Motor motornega letala zapoje svojo mogočno pesem. Žica, vez med motornim in jadralnim letalom, se napne. Po kratkem drsenju se oba dvigneta in zakrožita, da poiščeta vetrove vzgornike. Na v šini že dalje časa kroži izkušen pilot, se dviga in izginja v oblake. Na bližnjem pobočju izkorišča drugi jadralec pobočni vzgornik. Zvečer, ko se zrak nad aerodromom umiri, opazujemo okretno jedrilico, ki izvaja drzne figure — vriji, looping, navpične zavoje, strmoglavi let itd. Z lahkoto se vrste ena za drugo. Spoznamo, da sta človek in letalo postala eno. Človek je postal ptica.

Vsak od nas si bo zaželel letenja. Vsak mladinec bo pričel hrepeneti, da bi se tudi sam pridružil jadralcem, ki z lahkoto jadrajo in se vrte v višinah. Šolanje si hočemo lajšati s tem, da bomo nadaljevali z našim resnim študijem. Vsak del poleta, vsak položaj, v katerega lahko pride pri letenju jadralni pilot, bomo proučili, spoznali sile in obremenitve, ki jim je pri tem podvrženo jadralno letalo. Zapomnili si bomo, kako pri tem vplivajo vsi zakoni aerodinamike, ki smo jih spoznali do sedaj. Pogledali bomo tudi na nevarnosti, na katere moramo paziti. Končno se bomo spoznali še z našimi letali, z zahtevami, ki jih stavljamo nanje in s kategorizacijo, po kateri jih ločimo glede na te zahteve.

#### DRSNI LET

Jadralno letalo nima motorja, ki bi mu dajal vlečno silo za premagovanje zračnega upora. Motornemu letalu jo daje motor, jadralnemu lastna teža. Le kako je to mogoče, da teža vleče letalo naprej, ko je vendar usmerjena navpično navzdol? Možno je to samo takrat, če letalo ne leti horizontalno, ampak stalno izgublja na višini, drsi pod nekim kotom proti zemlji. Jadralnemu letalu torej sploh ni možno nič drugega, kot drseti navzdol, naravnost ali v zavojih. Tudi v dvigajočih zračnih masah, ali kot jih imenujejo jadralci, v vzgorniku, drsi letalo navzdol. Izgublja višino napram dvigajočemu se zračnemu sloju. Zato na primer opazi pilot, ki jadra v termičnem vzgorniku, da dviganje čez nekaj časa preneha. Letalo je v resnici drselo navzdol, čeprav se je s celotnim termičnim stolpom dvigalo. To je bilo možno le toliko časa, dokler ni izpadlo na spodnji strani tega termičnega balona.

V tem poglavju si hočemo ogledati drsni let v popolnoma mirnem ozračju. Opazujmo starte, ki se s pomočjo avtovitlja redno vrste. Vsak pilot odklopi na višini sto metrov. Startamo z različnimi letali. Pri tem se spreminja pri različnih letalih čas, ki preteče, da pride pilot iz višine sto metrov na zemljo in proga, ki jo v tem času preleti. Čim hitreje izgublja jadralno letalo na višini, tem večja je hitrost padanja. Če hočemo jadralati z letalom, ki hitro pada, se morajo zračne mase dvigati hitreje. Jasno je, da stremimo za tem, da se ta hitrost čim bolj zmanjša, da bo možno jadralati tudi v šibkih vzgornikih. Čim večja bo proga, ki jo preleti letalo z določene višine, tem manjši bo kot med smerjo leta in vodoravnico. Ta kot imenujemo drsni kot. Važen je, ker omogoča pilotu prepotovati določene razdalje. Čim manjši je, tem dalje bo lahko preletel. Ker vemo, da so termični vzgorniki med seboj precej oddaljeni, nam dober drsni kot olajša, da jih poiščemo in polet nadaljujemo.

V drsnem letu vplivajo na letalo različne sile. Ker leti letalo premočrtno s stalno hitrostjo, sklepamo, da se morajo biti sile v ravnotežju. Te sile so: zračni vzgon, zračni upor in

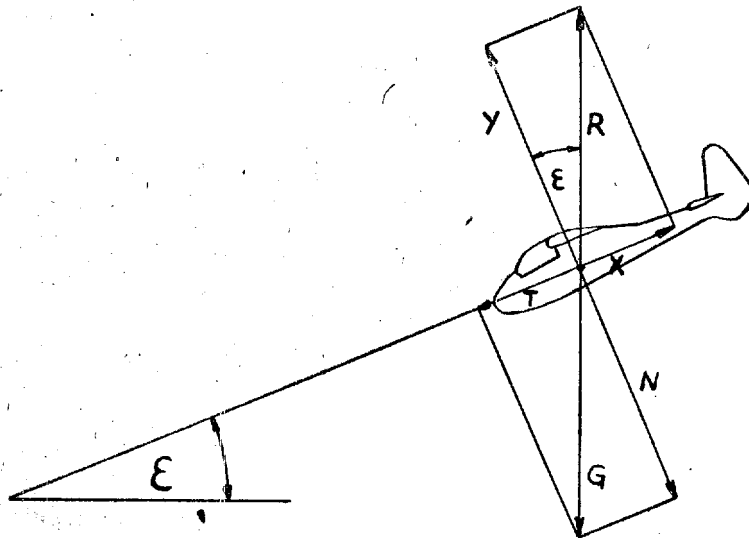

Sl. 80. — Sile v drsnem letu

teža letala. Hitrost s katero letalo leti, povzroča strujanje zraka okoli krila in s tem omogoča nastanek zračnega vzgona. Istočasno nastaja tudi zračni upor, ki hoče hitrost letenja zmanjšati. Premagovati ga moramo zato, da ostane zračni vzgon stalen, enak teži letala. Vendar uravnoteži vzgon samo del teže letala. Na sliki 80 spoznamo, da je samo delna sila  $N$  teže  $G$ , ki je pravokotna na smer letenja, enako velika in nasprotna vzgonu  $Y$ . Čim manjši je drsni kot letala, tem manjša bo druga komponenta teže  $T$ . To je komponenta teže, ki leži v smeri letenja in premaguje upor  $X$ . Pri zmanjšanju kota bomo dospeli do nekega prav določenega drsnega kota, pri katerem teža ne bo več uspela uravnovesiti upor. V tem položaju se bo hitrost letenja hitro zmanjšala. Krilo bo izgubilo vzgon. Zašli smo v prevlečen položaj. Določimo, kakšen bo drsni kot letala. Če opazujemo oba trikotnika, katerega prvega tvorijo startna višina, preletena proga in horizontala, drugega rezultanta zračnih sil  $R$ , vzgon  $Y$  in upor  $X$ , opazimo, da so koti v obeh trikotnikih isti. Razmerje startne višine in dolžine preleta je enako  $\operatorname{tg}$  drsnega kota. Enako razmerje tvorita zračni vzgon in upor. Drsni kot torej lahko določimo z aerodinamično fineso:

$$\operatorname{tge} = \frac{c_x}{c_y} = \frac{1}{E}$$

$E$  = drsno število

Aerodinamično fineso smo spoznali pri razmišljanju polare letala. Čim boljše je aerodinamična finesa letala, tem boljše bo njegov drsni kot. Iz formule spoznamo, da je drsni kot odvisen samo od njegovih aerodinamičnih lastnosti, ne od teže. Pri dvosedežnem jadralnem letalu na pr. je drsni kot popolnoma isti, če leti z njim eden ali dva.

Druga važna sposobnost je hitrost letenja. Določujemo jo iz enačbe za vzgon letala. Trdimo, da mora biti vzgon enak teži letala. Iz slike 80. spoznamo, da je sicer enaka težila rezultanta zračnih sil, vendar so razlike v normalnem drsnem letu tako malenkostne, da to napako lahko zanemarimo.

$$Y = Q = c_y \cdot S \cdot m_0 \cdot \frac{v^2}{2}$$

Iz te enačbe lahko izračunamo hitrost letenja

$$v_h = \sqrt{\frac{Q}{S} \cdot \frac{2}{m} \cdot \frac{1}{c_y}}$$

Razmerje  $\frac{Q}{S}$  imenujemo krilno obremenitev. Če je teža jadralnega letala 256 kg, krilna površina 16 m<sup>2</sup>, je obremenitev 16 kg/m<sup>2</sup>. Počasna letala imajo manjšo obremenitev, hitrejša večjo. Spreminja se obremenitev pri jadralnih letalih med 10 kg/m<sup>2</sup> in 25 kg/m<sup>2</sup>. Hitrost se spreminja tudi z vzgonskim koeficientom. Izračunajmo hitrost, s katero leti jadralno letalo z naslednjimi podatki:

$$\begin{aligned} Q &= 256 \text{ kg} \\ S &= 16 \text{ m}^2 \\ c_y &= 1.0 \\ \frac{m_0}{2} &= \frac{1}{16} \end{aligned}$$

$$v_a = \sqrt{\frac{256 \cdot 16}{16 \cdot 1}} = 16 \text{ m/sek} \cong 60 \text{ km/h}$$

Horizontalna hitrost bo tem večja, čim večja bo krilna obremenitev, čim manjši bo vzgonski koeficient in čim redkejši bo zrak (v večjih višinah). Če hočemo preleteti progo, nam bo dobrodošla čim večja hitrost. Upoštevati moramo, da so čez dan dane možnosti termičnega jadriranja samo približno šest ur. Čim hitreje letimo v tem času, čim manj krožimo v ozkih termičnih stolpih, tem večjo progo bomo preleteli. Omejena je horizontalna hitrost v glavnem zato, ker je možno krožiti s

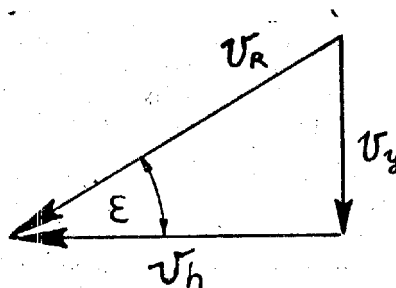

Sl. 81. — Določevanje hitrosti padanja

počasnim letalom mnogo ožje. Zato lahko izkoriščamo ožje termične stolpe, oz. poiščemo v samem stolpu ono jedro, v katerem je dviganje najmočnejše. Tako je mogoče hitreje pridobiti na višini. Seveda veljajo ta razmotrivanja le za letenje v goratih predelih, kot je Slovenija. V prostranih ravninah SSSR in ZDA pa nastajajo ob primernem vremenskem položaju tako velike zone vzgornikov, da lahko letimo v njih naravnost v

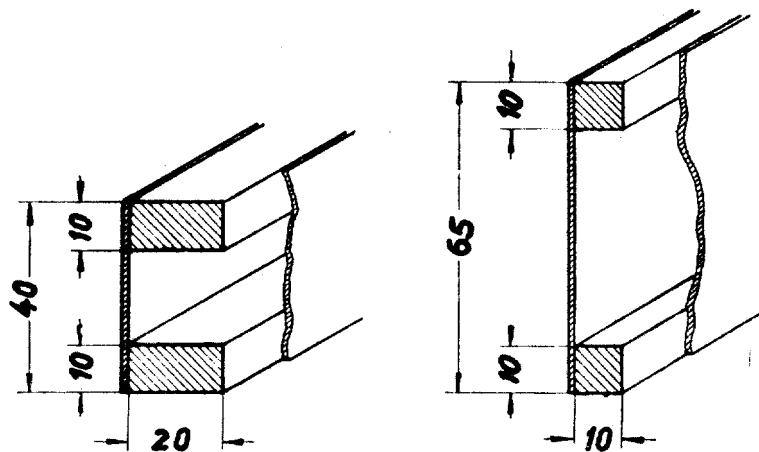

Sl. 82. — Nosilec krila: Prvi nosilec je nižji. Zato mora biti širina letev večja kot pri drugem, ki ima večjo višino

smeri zaželjene proge in pri tem dobimo zadostno višino za preskok v drugo območje vzgornika. Zato se prav njihova jadralna letala močno razlikujejo od drugih po tem, da morejo razviti ogromne hitrosti. Zato imajo boljši drsni kot. Vprašamo se, zakaj je možno konstruirati jadralno letalo z odličnim drsnim kotom le, če mu damo veliko hitrost. Kakšna je zveza med horizontalno hitrostjo in drsnim kotom. Spomnimo se, da je inducirani upor najvažnejši činitelj med delnimi upori letala. Tega zmanjšamo, če povečujemo vitkost krila. Razpetine letal ne moremo povečavati. Letala z večjo razpetino kot 20 m so neokretna in za ozke vzgornike neuporabna. Zato povečujemo vitkost tako, da zmanjšamo površino kril. Iz obrazca za horizontalno hitrost smo spoznali, da je hitrost letala pri isti teži večja, če je nosilna površina manjša. Poleg tega na-

staja še ena težava. Če manjšamo krilno površino z namenom, da večamo vitkost, ostane razpetina kril ista, globina se zmanjša. Če se globina kril zmanjša, se zmanjša tudi debelina krila. V tanjše krilo moramo vgraditi mnogo močnejši krilni nosilec, če hočemo doseči isto trdnost. Za trdnost krila je namreč merodajna višina nosilca. Če obdržimo v istem nosilcu enako močne letve, večamo pa višino, bo trdnost rasla z višino. Pri vitkejšem krilu moramo torej graditi težji in močnejši nosilec. S tem se poveča teža letala, in horizontalna hitrost. Vse to je podžigalo konstruktorje, da bi zgradili jadralno letalo, ki bi bilo zmožno leteti pri veliki hitrosti, pa tudi pri manjši, da ne bi izgubilo svoje sposobnosti. Ker s površino krila oz. točneje z obremenitvijo, dosežemo samo eno najboljšo hitrost, spreminjanje hitrosti ni bilo možno. Imamo pač drugo pot.

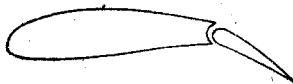

Sl. 83. — Flap-zakrilce

Spreminjanje vzgonskega koeficienta nam omogoča spreminjanje hitrosti. Jadralno letalo naj bi imelo veliko obremenitev. Tako bodo najugodnejše sposobnosti pri večji hitrosti. Hkrati zahtevamo naj bo profil tak, da ima visoke vzgonske koeficiente. Tak je močno uvit profil. Pri malih vpadnih kotih je pri teh profilih upor mnogo večji kot pri plosimetričn. Zaradi tega smo dali krilu plosimetričen profil, na koncu krila namestili posebno zakrilce, ki ga je bilo možno premikati navzdol in navzgor. S tem se spreminja vzbočenost profila. Še ugodneje se to doseže s tako imenovanimi flapi (slika 83). V preletu iz enega termičnega stolpa v drugega so flapi odklonjeni navzgor. Uvitost profila je le majhna, hitrost in drsno razmerje velika. Ko hoče pilot v ozkem termičnem stolpu čim hitreje doseči v preletu izgubljeno višino, odkloni flape navzdol, zmanjša s tem hitrost in z majhnimi krogi izkoristi termični stolp do skrajnosti. Poskušali so tudi drugo pot. V jadralno letalo so namestili vodni balast. Zaradi večje obtežbe je bila horizontalna hitrost velika. Zvečer, ko je termični vzgornik mnogo šibkejši, je pilot vodo izlil, olajšal s tem svoje letalo in omogočil nadaljevanje poleta.



Tretja važna karakteristika letala je hitrost padanja. Ta hitrost letala mora biti čim manjša, da lahko jadramo pri šibkem vzgorniku. Vprašamo se, od česa je odvisna ta sposobnost. Na sliki 81. imamo narisane hitrosti in njihove smeri. Kot med horizontalo in smerjo leta je drsni kot. Tega že poznamo. Poznamo tudi horizontalno hitrost letenja. Iz razmerja stranic v trikotniku moremo določiti hitrost padanja. Označimo jo z  $v_y$

$$v_y = v_h \cdot \operatorname{tg} \varepsilon = \frac{v_h \cdot c_x}{c_y} = \frac{c_x}{c_y} \sqrt{\frac{Q}{S} \cdot \frac{2}{m_0} \cdot \frac{1}{c_y}} = \sqrt{\frac{Q}{S} \cdot \frac{2}{m_0} \cdot \frac{c_x^2}{c_y^3}}$$

$$\frac{v_y}{v_h} = \operatorname{tg} \varepsilon = \frac{c_x}{c_y}$$

Hitrost padanja odvisi od obremenitve krila, gostote zraka in aerodinamičnega razmerja upornostnega in vzgonskega koeficienta. Večanje vzgonskega koeficienta ima večji upliv, ker raste po višji potenci. Hitrost padanja je odvisna od drsnega kota in horizontalne hitrosti. Čim večja je horizontalna hitrost,

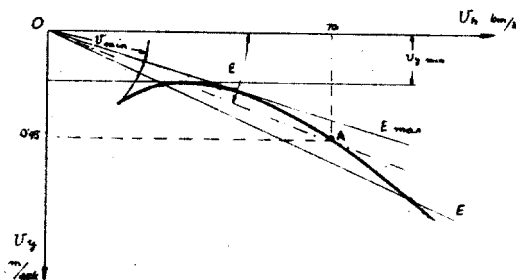

Sl. 84. — Hitrostna polara

tem večja bo hitrost padanja. Manjša pa bo, če je drsni kot manjši. Sedaj nastanejo težave. Po eni strani trdimo, da naj leti jadralno letalo čim hitreje, po drugi, da naj čim manj pada. Oboje ni mogoče naenkrat doseči. Konstruirano je bilo ogromno tipov jadralnih letal, ki so zastopala ali trditev, da je važnejša horizontalna hitrost, ali, da naj se ta zmanjša na račun čim manjše hitrosti padanja. Nastali sta dve vrsti jadralnih letal: termičarji in progaši. Prvi so počasni in imajo majhno hitrost padanja, drugi, hitri z večjo hitrostjo padanja. Več bomo o tem govorili pri kategorizaciji jadralnih letal.

Glavna zahteva, ki jo stavljamo za jadralno letalo je, da naj bo poleg dovoljne trdnosti in stabilnosti čim lažje in aerodinamično čim boljše konstruirano. Sposobnosti, ki jih dosegajo jadralna letala, se spreminjajo med podatki, ki nam podajajo samo skrajne vrednosti:

drsní kot 1 : 8 do 1 : 40  
hitrost padanja 1,2 do 0,5 m/sek  
normalna horizontalna hitrost 45 do 90 km/h.

Doslej smo posebej obravnavali tri glavne sposobnosti jadralnega letala. Sedaj jih združimo. Spoznati hočemo pomen hitrosti, pri kateri so sposobnosti letala največje. Zato si oglejmo sliko 84. Predstavlja nam hitrostno polaro. Čeprav imamo tudi polaro krila oz. profila, ki v resnici zelo vpliva na hitrostno polaro, ju vendar ne smemo zamenjavati. Obe pomenita popolnoma nekaj drugega. Profilna polara je za pilota sicer važna, ker si lahko ustvari na njeni podlagi marsikatere zaključke, vendar je v glavnem teoretskega značaja. Hitrostna polara je neobhodno potrebna tudi pri letenju samem. Stremeti moramo, da bo hitrostna polara na instrumentni plošči vsakega boljšega letala. Pilotu, ki pozna svoje letalo, mora biti popolnoma jasna, dobro jo mora preštudirati, saj le tako bo letalo izkoristil popolnoma. Poglejmo, kaj nam pove ta krivulja.

Na abscisno os nanašamo horizontalno hitrost, navadno kar v km/h. Navpično odčitamo hitrost padanja. Krivulja, ki jo imate pred seboj, nam za vsako normalno hitrost pokaže pripadajočo hitrost padanja. Pri tem je podan tudi drsní kot. Hitrost s katero na pr. letimo je 70 km/h. Od te točke navzdol potegnemo navpičnico do presečišča s krivuljo. Presečišče zaznamujemo z A. Njena dolžina nam bo pokazala hitrost padanja. Ta znaša na našem diagramu 0,95 m/sek. Sedaj potegnemo od izhodiščne točke diagrama O zveznico na točko A. Če je merilo pravilno izbrano, bo kot med absciso in to zveznico drsní kot. Tangenta iz izhodiščne točke na krivuljo nam bo podala najmanjši drsní kot, tangenta na krivuljo, vzporedna z absciso, pa najmanjšo hitrost padanja. Resnično hitrost letenja nam pokaže že preje omenjena zveznica med O in A. Najmanjšo horizontalno hitrost določimo tako: poiščemo krog s središčem v izhodišču koordinatnega sistema;

ki se naše polare dotika. Dotikališče nam podaja najmanjšo hitrost letenja. Odčitamo jo zopet na abscisni osi. Da letimo pri nekem določenem drsnem kotu, imamo dve možnosti. Enkrat letimo pri majhni hitrosti, drugič pri veliki. Samo za najboljši drsni kot obstoja samo ena določena horizontalna hitrost. Na sliki 85 opazimo lahko razliko med posameznimi tipi jadralnih letal. Krivulja „a“ nam kaže izrazitega termi-

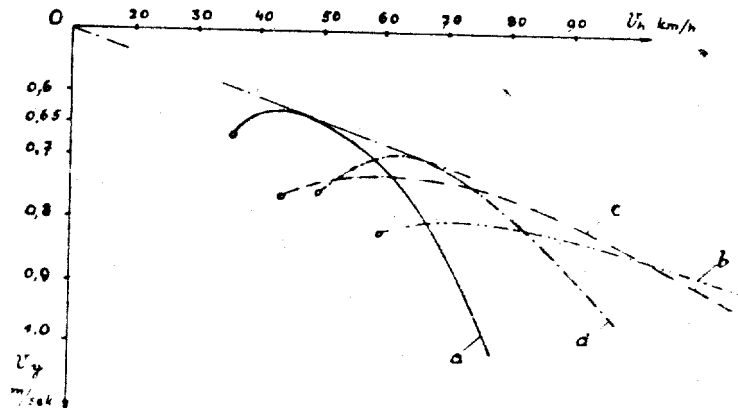

Sl. 85. — Hitrostne polare različnih letal:  
a) termičar — b) progaš — c) progaš z flap-zakrilci  
d) termičar z vodnim balastom

čarja. Prikladen je tudi za pobočno jadranje. Krivulja „b“ pripada jadrilici, s katero bomo najlažje preleteli proge. Krivuljo „c“ dosežemo z jadralnim letalom, ki ima zakrilca. Zadnja polara „d“ pripada zopet letalu, katerega lastnosti nam kaže tudi krivulja „a“, če mu zvečamo obremenitev z vodnim bremenom.

Hitrostna polara nam pokaže namen letala. Za let sam je zaželjeno, da obsega hitrostna polara čim večje območje. Jadravec, ki leti na progo, bo, kot sem že opisal, letal v termičnem stolpu počasi z malimi krogi in s hitrim dviganjem dosege kmalu zaželjeno višino. Iz stolpa bo šel na progo in povečal hitrost, da bo priletel čim hitreje do prihodnjega termičnega vzgornika. Zato hočemo čim večjo hitrost, čim boljši drsni kot, a le majhno padanje. V glavnem doprinese k temu izbira profila in velika vitkost krila. Zato moramo

prav posebno pri preletih čim boljše preštudirati značilne lastnosti letala, s katerim letimo. Naj ne bo pilota, ki hitrostne polare ne bi poznal!

#### STRMOGLAVI LET

Pri jadraniu v oblakih pilot v močno zvrtnenem zraku često izgubi oblast nad letalom. Pri tem se mu zveča hitrost in, ko zopet zagleda zemljo in horizont, vidi, da je prišel iz oblaka v strmoglavem letu. Tudi pri šolanju lahko neizkušen pilot kaj kmalu pride v tak položaj. Še pogosteje se to zgodi pri izvajanju akrobacij. Jadrano letalo je pri velikih hitrostih, ki jih v tem položaju doseže, podvrženo precejšnjim obremenitvam. Z napačnim krmarjenjem lahko kak del letala popusti in povzroči lom celega jadralnega letala. V strmoglavi let preide jadrano letalo na več načinov. Navadno iz drsnega leta, zavoja ali vrija. Zadnja dva primera bomo obravnavali pri pripadajočih poglavjih. S prvim se bomo seznanili kar sedaj. Pri normalnem drsnem letu zmanjšujemo vpadni kot krila s tem, da potiskamo krmilno palico naprej. Višinsko krmilo se odkloni navzdol, dobi pozitiven vpadni kot napram struji in proizvaja vzgon, ki dvigne rep in zmanjša vpadni kot krila. Krilni vzgon se zmanjša, ker se zmanjšuje vzgonski koeficient. Da utegne krilo letalo še vedno nositi, se poveča hitrost. Vemo, da pri nekem kotu vzgon izgine. Letalo seveda ne dobi neskončno velike hitrosti, ker vlogo vzgona sedaj dobi upor. Letalo leti navpično navzdol. Teža deluje v smeri leta, zato jo lahko zračni upor uravnoteži (slika 86). Hitrost se torej ne povečuje stalno, ker pri tem narašča tudi upor. Ko sta si upor in teža enako velika, bo tudi hitrost ostala stalna. Vendar nastanejo težave. Aerodinamično so jadralna letala tako popolno izoblikovana, da je upornostni koeficient silno majhen. Letalu je s tem dana možnost, da hitrost naraste preko meje, ki jo letalo še vzdrži. Visokosposobno jadrano letalo bi lahko doseglo preko 500 km/h. V prvih letih razvoja jedriličarstva se je često zgodilo, da se je v tem položaju letalo zlomilo. Rabimo torej neko varovalno sredstvo, ki letalu ne dopušča, da bi letelo hitreje kot to trdnost dopušča. Kot pri vsakem drugem prometnem sredstvu, uporabljamo tudi pri jadralnem letalu zavore. In sicer zračne zavore.



Sl. 86  
Sile v strmoglavnem letu

Imamo različne izvedbe, vendar delujejo vse na en način: povečavajo čelno površino letala in pokvarijo aerodinamično obliko. Vgrajene so navadno v krilih in jih z različnimi pogoni vklopimo v krilo, da nas ne motijo pri normalnem letenju in jadranju. Slika 87 nam prikazuje zračne zavore. Določimo na primeru, kolika je hitrost jadralnega letala v strmoglavem letu z zavori in brez njih. Teža je ona sila, ki padanje povzroča. Nekaj časa se letalu hitrost povečuje, preko določene največje ali končne hitrosti ne more. S hitrostjo namreč narašča zračni upor letala, ki je pri tej končni hitrosti točno enak teži letala in tako uravnovesi delovanje težnosti. Določimo to končno hitrost:

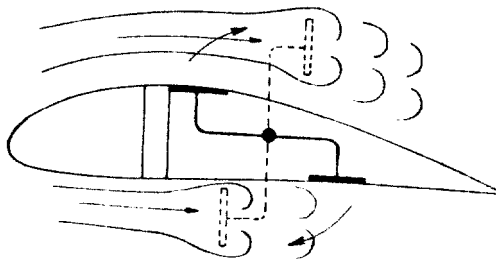

Sl. 87. — Zračne zavore

$$Q = X = c_x \cdot S \cdot m_0 \cdot \frac{v^2}{2}$$

$$v_{\max} = \sqrt{\frac{Q \cdot 2}{S \cdot m_0 \cdot c_x}}$$

Iz tega izračunamo končno hitrost

Ta enačba nam je že poznana. Prav na isto obliko smo naveli pri računanju horizontalne hitrosti pri drsnem letu, le da koeficient upora tukaj zamenjuje koeficient vzgona. Zakaj, smo pravkar spoznali. Vendar moramo pri tem upornostnem

koeficientu na nekaj pomisliti. Upornostni koeficienti trupov, zavor in drugih delov letala, so podani na čelno ploskev, ki jo imajo ti deli proti smeri toka.

Vzgonski koeficient podajamo glede na tlorisno površino krila. Če bi hoteli izračunati hitrost v strmoglavnem letu s takimi upornostnimi koeficienti, bi na mestu tlorisne površine  $S$  v enačbo morali vstaviti čelno površino trupa in ostalih škodljivih delov. Nastala bi težava, ker so upornostni koeficienti krila podani zopet na tlorisno površino krila. Zato spremenimo tudi ostale upornostne koeficiente na prav enostaven način tako, da veljajo tudi glede na tlorisno površino krila. Preračunavanje se izvrši na sledeči način:

$$C_x = \frac{s}{S} \cdot c_x$$

kjer pomeni:

$C_x$  = upornostni koeficient, podan na tlorisno površino krila.

$s$  = čelna površina

$S$  = tlorisna površina krila

$c_x$  = upornostni koeficient, podan na čelno ploskev letala.

Letalo ima torej lahko dva različna upornostna koeficienta, eden velja za normalni let, drugi za letalo z izklopljenimi zavorami.

$$v_1 = \sqrt{\frac{260}{15} \cdot \frac{16}{1} \cdot \frac{1}{0.022}} = 112 \text{ m/sek} = 405 \text{ km/h}$$

$$v_2 = \sqrt{\frac{260}{15} \cdot \frac{16}{1} \cdot \frac{1}{0.044}} = 80 \text{ m/sek} = 280 \text{ km/h}$$

$$C_{x1} = 0,022$$

$$C_{x2} = 0,044$$

$$Q = 260 \text{ kg}$$

$$S = 15 \text{ m}^2$$

Pri tem pomeni:

$v_1$  = hitrost v strmoglavnem letu brez zavor

$v_2$  = hitrost v strmoglavnem letu z izklopljenimi zavorami.

Če pride torej letalec v položaj, ko vidi, da je letalo zaradi prekomerne hitrosti v nevarnosti, izklopi zavore in s tem hitrost zmanjša. Z drugo še pogostejšo uporabo zavor se bomo seznanili pri opisu pristanka.

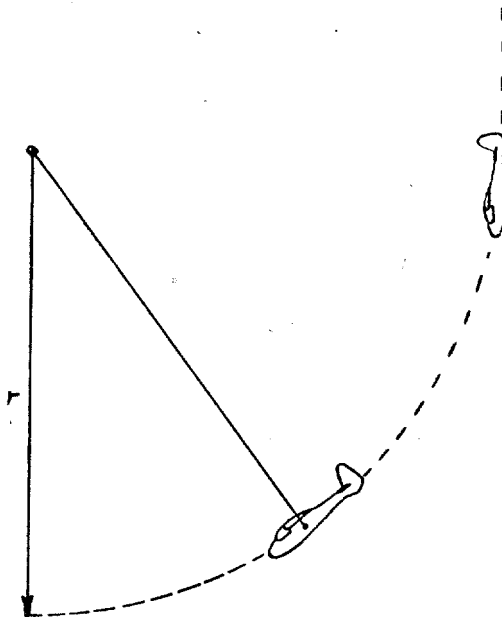

Sl. 88. — Izravnavanje letala iz strmoglavega leta

Katere so sile, ki tako strašno vplivajo na letalo? Zaradi hitrosti naraste krilni moment. Zvijanje krila je tako močno, da popusti torzijski nos oz. prevleka iz vezanega lesa, ki tvori z nosilcem vred zaprto škatlo, odporno proti zvijanju. Še mnogo nevarnejše je izravnavanje letala. Pri tem nastopajo hude sredobežne sile. Z malim računom bomo takoj spoznali, kolikokrat je obremenitev v tem primeru večja od normalne obremenitve. Sredobežni pospešek raste z večanjem hitrosti in z manjšanjem polmera kroga, po katerem letalo izravnavamo (slika 88). Obrazec, ki ga srečamo v vsakem fizikalnem učbeniku, se glasi:

$$a = \frac{v^2}{r}$$

Pri tem pomeni:

- v == hitrost letenja
- r == polmer kroga izravnavanja
- a == sredobežni pospešek

Vzemimo si dva primera, pri prvem naj bo hitrost 400 km/h, pri drugem pa 250 km/h. Polmer izravnavanja naj bo 300 m/h, ker več višine že ne smemo izgubiti. Kolik je pospešek?

$$v_1 == 400 \text{ km/h} \approx 110 \text{ m/sek}$$

$$v_2 == 250 \text{ km/h} \approx 70 \text{ m/sek}$$

$$a_1 = \frac{12100}{300} \approx 60 \text{ m/sek}^2$$

$$a_2 = \frac{4900}{200} \approx 25 \text{ m/sek}^2$$

Ker krila nosijo sama sebe in ne doprinašajo pri obremenjevanju njihovih nosilcev, računamo pri obremenitvi samo s težo trupa, pilota in repa. Ta bodi 150 kg. Po Newtonovem zakonu vemo:  $P = m \cdot a$ . Maso letala dobimo, če delimo njegovo težo z zemeljskim pospeškom.

$$g = 10 \text{ m/sek}^2$$

Sila znaša torej

$$P_1 = \frac{150}{10} \cdot 60 = 900$$

$$P_2 = \frac{150}{10} \cdot 25 = 275 \text{ kg}$$

V prvem primeru bo krilo 6 krat bolj obremenjeno kot v navadnem letu in je dvomljivo, če bo to zdržalo. Pri večini letal je namreč ravno to mejna obremenitev, kjer je možnost loma že silno velika. Če izklopimo zavore vkljub manjšemu polmeru izravnavanja, dosežemo le dva in pol kratno obremenitev, ki jo mora vsako letalo sigurno izdržati. Iz vsega tega vidimo, da strmoglavi let pravzaprav ni tako nevaren. Glavno paznjo moramo polagati na mirno počasno izravnavanje. Če bi hoteli letalo izravnati sunkoma, bi se polmer izravnavanja močno zmanjšal, letalo obremenitvam ne bi bilo kos. Pri izvajanju akrobacij uporabljamo strmoglavi let zato, da dobimo zadostno hitrostno rezervo, s katero moremo izvajati poljubne figure. Letalu je zaradi močno povečane kinetične energije omogočeno tudi dviganje, kar je za večino figur neobhodno potrebno.



### ZAVOJ

Jadranje je možno samo v dvigajočih se zračnih masah, naj bo to na pobočju ali v termiki. Razsežnosti vzgornika so le tolikšne, da je možno dalj časa ostati v njem le s kroženjem. Zato je postalo obvladanje zavoja predpogoj za uspešno jadranje. Ravno pravilno izveden zavoje je najtežja figura, ki jo z jadralnim letalom lahko izvedemo. Seveda znamo prav hitro zavrteti letalo v poljubno smer. Vendar pri tem ne upo-

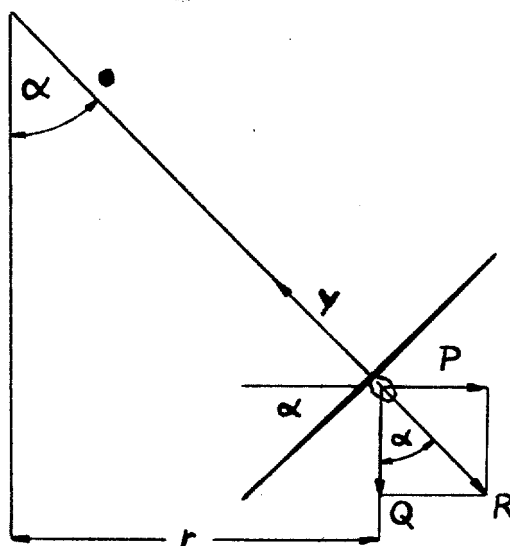

Sl. 89. — Razmerje sil v zavoju

šteevamo mnogih činiteljev, ki jih moramo poznati, da bo zavoje res pravilen. Zahtevamo namreč, da je hitrost letala v zavoju stalna in da nagib odgovarja hitrosti letenja in polmeru kroženja. Poznamo v glavnem dva zavoja; pravilnega s primernim nagibom izvajamo pri jadranju v termiki, na pobočju pa krožimo brez nagiba.

Zavoje z nagibom. Z odklonom smernega krmila spravimo letalo iz njegove smeri. Zaradi vrtenja bo nastala sredobežna sila, ki vleče letalo iz zavoja ven in povzroča

drsenje. To sredobežno silo uravnovesimo z vzgonom tako, da letalo nagnemo (slika 89). Z nagibom se nagne tudi vzgon, ki je na krilo vedno pravokoten. Navpična komponenta še nadalje nosi letalo, horizontalna pa uravnoteži sredobežno silo. Če letalo nagnemo premalo, bo horizontalna komponenta vzgona manjša kot sredobežna sila. Letalo bo drselo navzven. Pri prevelikem nagibu bo vodoravna vzgonska komponenta večja od sredobežne sile, letalo bo drselo navznoter. V obeh primerih ne bo možno obdržati pravilne hitrosti, niti ne bo imel krog zaželenega premera. V prvem primeru bo prevelik, v drugem premajhen. Poglejmo še kakšne obtežbe nastopajo na letalu pri zavoju in kakšen naj bo nagib. Vse potrebne račune lahko izvedemo iz znane formule za sredobežni pospešek:

$$a = \frac{v^2}{r}$$

Termični stolpi imajo navadno do 300 m premera. Vzemimo za polmer kroženja 120 m. Hitrost letala je 16 m/sek

$$a = \frac{16^2}{120} = 2.13 \text{ m/sek}^2$$

Ker velja pri vseh pospeških ista masa, računamo kar s pospeški. Pospeške sestavljamo in razstavljamo enako kakor sile. Navpično navzdol nam deluje pospešek prostega pada:  $g = 10 \text{ m/sek}^2$ . Vodoravno nam vpliva na letalo sredobežni pospešek, ki smo ga za omenjeni primer pravkar izračunali. Če oba sestavimo, vidimo, da mora imeti pospešek vzgona nek odklon od vertikale, kajti za ravnotežje je potrebno, da je nasprotno usmerjen in enak rezultanti obeh ostalih. Za isti odklon, kot ga mora imeti vzgonski pospešek, moramo nagniti tudi letalo. Z zakoni v trigonometriji spoznamo, da je

$$\operatorname{tg} \alpha = \frac{a}{g} = \frac{2.13}{9.81} \cong 0.25 \quad \alpha \cong 12^\circ$$

Če zmanjšamo polmer kroženja na polovico, to je  $r = 60 \text{ m}$ , dobimo naslednji rezultat:

$$a = \frac{v^2}{r} = \frac{257}{69} = 4.26 \text{ m/sek}^2$$

$$\operatorname{tg} \alpha = \frac{a}{g} = \frac{4.26}{9.81} \cong 0.434 \quad \alpha \cong 24^\circ$$

Vendar moramo paziti še na nekaj. Krilo prenaša v normalnem letu ca. 150 kg. V zavoju ta obremenitev naraste, saj nanjo ne vpliva samo teža letala, ampak tudi sredobežna sila. Zato dobimo še neko dodatno silo:

$$m = \frac{T}{g} \qquad P = m \cdot a = Q \frac{a}{g}$$

Celotno silo na krilu izračunamo iz Pitagorovega zakona za pravokotne trikotnike:

$$1.) \frac{a}{g} = 0.2 \qquad 2.) \frac{a}{g} = 0.4$$

$$\begin{aligned} R &= \sqrt{P^2 + Q^2} = \sqrt{Q^2 + (Q \cdot a/g)^2} = \\ &= \sqrt{150^2 + (150 \cdot 0.2)^2} = 155 \text{ kg} \\ &= \sqrt{150^2 + (150 \cdot 0.4)^2} = 160 \text{ kg} \end{aligned}$$

Ker naraste teža, ki jo mora krilo prenašati, moramo v zavoju ali povečati vpadni kot krila ali pa povečati hitrost. Če povečamo hitrost, se poveča tudi sredobežni pospešek. Zaradi tega se poveča sredobežna sila in s tem tudi obremenitev. Ta dodatna obremenitev zopet poveča hitrost in tako gre to dalje, dokler se končno stvar ne uravnovesi. Vemo, da moramo pri kroženju s polmerom 60 m hitrost kar precej povečati. Zato moramo povečati tudi nagib in ne moremo zato na splošno trditi s kakšnim nagibom in s kakšno hitrostjo naj letimo, če hočemo napraviti krog določenega polmera. Ravno v zavoju se namreč pokažejo razlike med jadralnimi letali. V drsnem letu novega letala ne moremo spoznati. Šele, ko smo naredili z njim res dosti zavojev, lahko trdimo, da letalo poznamo. Tudi graditelj more le malo povedati o lastnostih novega letala v kroženju. Vemo tudi, da so mnoga letala v zavojih muhasta in je treba imeti mnogo občutka, da se nam zavoj posreči.

Pri močno nagnjenem zavoju moramo upoštevati tudi pojav, da se zamenja delovanje smernega in višinskega krmila. Čim bolj je letalo nagnjeno, tem bolj prehaja navpično smerno krmilo v vodoravni položaj, višinsko pa v navpičnega. Smer

leta pri tem zavisi od položaja navpičnega višinskega krmila, hitrost od smernega. Ko letalo uvedemo z odklonom smernega krmila v kroženje, ga pri tem s krilci nagibamo. Da se nam hitrost preveč ne poveča, povrnemo smerno krmilo v srednji položaj. Ko imamo zaželjeni nagib, izravnamo tudi krilca. Da bo letalo krožilo naprej, bomo krmilno palico povlekli k sebi in z odklonom višinskega krmila uravnavali hitrost kroženja. Seveda velja to le za zelo ostre zavoje. Če je zavoj blag, bo važnejši odklon smernega krmila. Za uspel zavoj je najvažnejše, da letalo uvedemo pravilno. Mnogo težje namreč je v zavoju popravljati preveliko ali premajhno hitrost, zato moramo to storiti že pred kroženjem. Letalo izravnamo iz kroženja prav enostavno. S krilci vrnemo letalo v normalni položaj, hkrati izravnamo višinsko krmilo, da nam letalo ne uide navzgor in izgubi hitrost. Nikoli ne smemo letalu dati nasprotnega odklona smernega krmila, dokler ima še velik nagib. Letalo zaide namreč pri tem v drsenje in močno izgubi višino. Pri vsem tem opazimo, da nekatera letala pri kroženju teže za tem, da sama povečujejo nagib in preidejo v ostro spiralo. Pri kroženju opiše notranje krilo manjšo pot kot zunanje, kar pomeni, da je hitrost notranje polovice krila manjša. Zato je manjši tudi vzgon. Nastane razlika v vzgonih, ki letalo vrta okoli podolžne osi in povečuje nagib. Ta pojav odpravimo z zvitjem krila. Konci so za nekaj stopinj zviti navzdol tako, da je vpadni kot krila napram zračnem toku manjši. Vzgon je osredotočen v glavnem na srednji del krila. Na koncih je tako majhen, da tudi precejšnja razlika pri hitrosti, ki nastane pri ozkem kroženju, ne more vplivati na nagib. Letalo kroži mirno in uravnovešeno. Ima dobro spiralno stabilnost. Letalo, ki nima zvitih kril, zahteva, da v zavoju zategnemo krilca v nasproten odklon. Zvitje kril, ki smo ga sicer že poznali, je poleg oblike kril in krila samega za to stabilnost glavni činitelj. Mnogo lažji je drug način zavoja.

Zavoj brez nagiba. Mogoč je samo pri jadraniu na pobočju. Pri tem zavoju letalo stalno drsi v stran. Vendar se na pobočju razmere zaradi bočnega vetra toliko spremene, da bi bile pravilno kroženje brez pomena in celo škodljivo. Če namreč na pobočju obračamo, nam ni važno ali zaidemo za-

radi sredobežne sile morda še kakih 100 m dalje v smeri pobočja, glavni pogoj je, da ne zaidemo pred ali za pobočje.

Zavoj je olajšan s tem, ker nikoli ne krožimo stalno, temveč spremenimo smer le za kakih  $150^{\circ}$ . Letalo je namreč obrnjeno na pol proti vetru, na pol v smeri letenja (slika 74). S smerjo pobočja, ob katerem leti, tvori kot, ki je tem večji, čim močnejši je veter. Čim močnejši je veter, tem bolj je letalo obrnjeno v smeri vetra, tem manjši bo zavoj. Polnega kroga na pobočju ne poznamo. Glavna pomoč za lepo izveden zavoj je veter sam. Letalo zaradi dovoljne smerne stabilnosti že samo teži, da se obrne proti vetru. Zato ga moramo z odklonom smernega krmila stalno tiščati k pobočju. Čim odklon smernega krmila zmanjšamo, se bo letalo zavrtelo proti vetru. Do smeri vetra se obrača z lahkoto in hitro. Če je veter le malo močnejši, bo stalo pri tem skoraj na mestu. Težja je naslednja polovica zavoja: od vetra stran k pobočju. Kot nam v prvi polovici v obračanju pripomore smerna stabilnost, tako ga sedaj zavira. Tudi poln odklon smernega krmila često ne zadošča. Zato pomagamo letalu z zelo majhnim nagibom ( $5^{\circ}$ — $10^{\circ}$ ). Čim se letalo vrtili, moramo krilca nemudoma zategniti v nasprotno smer, ker se bo drugače nagib hitro po-

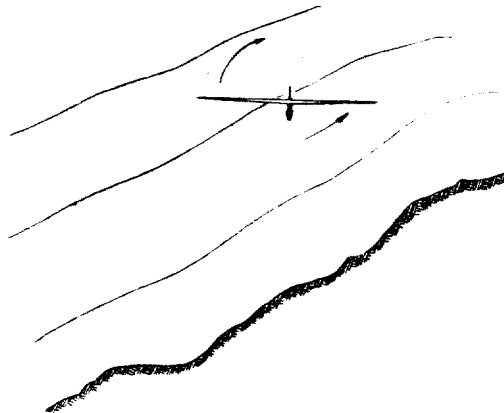

Sl. 90. — V-lom krila hoče na pobočju letalo nagibati

večal. V-lom krila stabilizira letalo namreč vedno tako, da je smer toka pod obe polovici enaka. Na pobočju pri drsenju v stran priteka zrak postrani od spodaj. Zato V-lom na pobočju ne skuša letalo stabilizirati v vodoravnem položaju, ampak ga skuša vedno nagniti tako, da bo letalo stalno pravokotno na vzgornik (slika 90), kar pomeni nagib k pobočju. Zaradi tega se bo pri obračanju vedno razvila borba med pilotom in letalom. Letalo zahteva za vrtenje vedno nagib. Če to pilot dopusti, hoče letalo nagib takoj povečati in to tem močnejše, čim močnejši je lom krila. Pilot bo vse to skušal preprečiti s tem, da bo pri obračanju nekoliko zvečal hitrost, z močnim nasprotnim odklonom krilc ne bo pa pustil letalu povečati nagiba. Zavoj brez nagiba bi moral biti torej silno velik. Vendar imamo na pobočju prednost, da nam veter letalo zanaša. Napram zraku je ta zavoj res velik, napram zemlji je toliko manjši, kolikor močnejši je veter. Medtem, ko v zavoju ob pobočju ne čutimo skoro nobene sile, nas v nagnjenih zavojih potisne sredobežna sila kar močno na sedež. Ta pritisk nam je tudi merilo za krilno obremenitev. Če človek čuti, da je pritisk tako močan, da bodo v kratkem nastale zaradi tega motnje v telesu in mu bo s tem otežkočena pilotaza (pomanjkanje krvi v glavi), se lahko zave, da bo popustilo tudi krilo letala. Kolikor vzdrži človek, ne da bi izgubil zavest, toliko vzdrži tudi letalo. Pri izravnavanju letala iz ostrih zavojev se nam lahko zgodi, da letalo zdrsi na krilo. Pri tem nastanejo prekomerne hitrosti, ki so nevarne za letalo.

Zaradi sredobežne sile ima letalo v zavoju povečano krilno obremenitev, kar pomeni poleg povečane horizontalne hitrosti tudi večjo hitrost padanja. Čim ostrejši bo zavoj, tem večja bo hitrost padanja. Zato ozkih termičnih stolpov ne izkoriščamo pogosto, ker bi moral biti zavoj tako oster in hitrost padanja tolikšna, da ne bi pridobili nič na višini. Vzgorniku moramo zavoj vedno prilagoditi tako, da bo ostalo letalo v njem. Kroženje bo tem bolj blago, čim manjša bo hitrost padanja. Tu se pokaže, kdo je mojster v jadraniu.

### VRIJ

V prvem našem razmotrivanju smo spoznali, da se večja vzgon z vpadnim kotom le do neke meje. Če jo prekoračimo, se tok okoli krila utrga, tok se zvrtniči, vzgon hitro pada.

Sedaj se vprašujemo, kaj se zgodi z letalom, ki je to mejo prekoračilo. Če je letalo letelo v mirnem ozračju naravnost, tako, da je bil vpadni kot vseh delov krila isti, se bo tok začel trgati na enem mestu, toda trganje toka se bo hitro razširilo preko celega krila. Vendar se bo to zgodilo le redko. Krilo ima namreč skoraj vedno majhen odklon krilc, ali dobi šibek udarec vetra od spodaj, tako, da vpadni koti krila napram zračnemu toku niso enaki. Zato tudi trganje toka ne bo enakomerno. Na eni polovici krila bo nastopilo preje. Ta polovica bo svoj vzgon izgubila, letalo se bo močno nagnilo in najprej hitro zdrselo v stran. Ker se bo to zgodilo precej hitro, bo bočni veter udarjal v smerno krmilo pod tako močnim kotom, da se bo tudi okoli smernega krmila tok zvrtničil. Še prav posebno se bo to zgodilo zato, ker bo ves rep ležal v polju vrtnicev, ki prihajajo od krila. Letalo se bo hitro zavrtelo in padalo. Vsa krmila so zaradi zvrtničenja zraka v tem položaju zelo neučinkovita. Edina možnost krmarjenja je ta, da letalu vrtenje zaviramo in ga tako izvlečemo iz tega nerodnega položaja. V prvem obdobju letalstva je bil vrij strah za vse letalce. Danes že poznamo sredstva, ki ga omilijo. Od teh je najvažnejše zvitje krila. Zvitje krila smo že spoznali. Vpadni koti na koncu krila so manjši kot v sredi. Če letalo s takim krilom prevlečemo, se bo struja utrjala v sredi, medtem ko bosta konca krila še v zdravem toku. Letalo se ne bo nagnilo in pričelo z

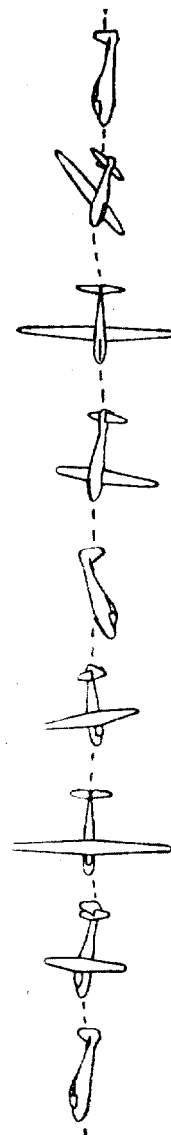

Sl. 9i. — Vrij

vrtenjem, ampak bo z majhno izgubo višine takoj pridobilo hitrost. Ker bodo krilca še v nemoteni struji, bo krmarjenje možno. S primernim zvitjem krila dosežemo, da nekatera letala vrija sploh ne morejo izvesti. Vrtenje samo v glavnem zavisi od smernega krmila. To krmilo zavira letenje. Pri visokosposobnih letalih ne določujemo površine smernega krmila samo na potrebe smerne stabilnosti, nego zato, da zavira vrtenje v vriju in izravnava letalo. To nalogo bo izvršilo smerno krmilo tem lažje, čim bolj strnemo vso težo letala v težišču. Deli letala, ki so od težišča oddaljeni, morajo biti čim lažji. Letalo zato ne bo vztrajalo v vrtenju. Mnogo bolj kot pri jadralnem letalu, se pozna teža pri motornem letalu. Motorno letalo ima težke dele porazdeljene daleč proč od težišča, tako, da se še danes pogostokrat zgodi, da novi tipi na preizkusnem poletu vztrajajo v vriju. Znano je, da so morali ameriškim štirimotornim bombnikom posebno oblikovati smerno krmilo, da je bilo letenje z njimi varno tudi, če sta odpovedala oba motorja na eni strani. Izravnavanje letala iz vrija je od tipa do tipa različno. Letalec sam ne more storiti prav nič več, kot da postavi vsa krmila v normalni položaj in počaka, da se letalo samo izravna.

#### START

Z jadralnim letalom startamo na tri načine. Smisel vsega starta je, da pridobimo višino, s katero lahko ujamemo vzgor-  
nik in z njegovo pomočjo še nadalje pridobivamo višino.

Najenostavnejši in najstarejši je start z gumo. Letalo iz-  
vleče moštvo na pobočje. Rep letala pritrdimo v izklop, ki je  
preko žice in klina pritrjen v zemlji. Na kljun letala zatak-  
nemo dvokrako približno 50 m dolgo gumijasto vrv, katere  
podaljšek je navadna vrv. Za to vleče šest do deset ljudi in  
s tem gumo napne. Ko se ta iztegne do njene še enkratne  
dolžine, izprožimo izklop. Guma potegne letalo in mu da tolik-  
šno hitrost, da se odlepi od tal in odleti. Čim guma ni več  
napeta, sama odpade od startne kljuke na letalu. Start je  
končan, let se prične. Ta vrsta startanja je uporabna za začet-  
niško šolanje, ker ne zahteva nobenega znanja od letalca.  
Neprikladen je start na gumo zato, ker le iz redkih pobočij  
lahko startamo z izgledom, da dosežemo večje višine ali celo



proge. Mnogo časa se izgubi s transportom letala na hrib. Pri šolanju osnovnih izpitov vsi ti pomisleki odpadejo, kajti popolnoma pravilno je, da se učenec za svoj let potruzi. S tem odpadejo vsi nezanesljivi letalci, ki so prišli na letenje le zaradi bahaštva.

Pri tem startanju moram paziti na dvoje: pilot letala ne sme povleči navzgor. Res je, da daje guma letalu v začetku preveliko hitrost, toda to je zaradi velike bližine pobočja, oblikovitosti zemlje, dreves in grmičevja, in s tem zvrtniče-

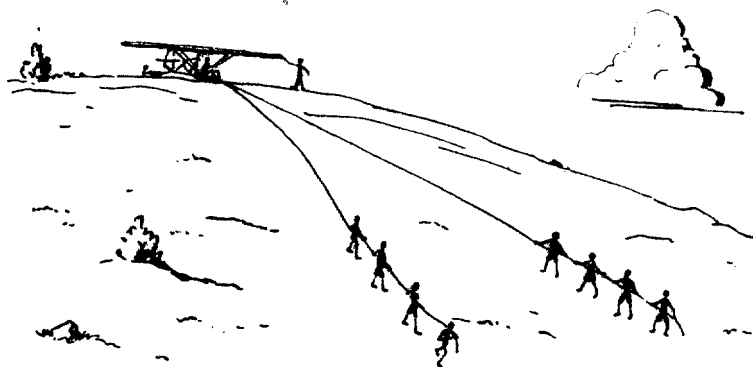

Sl. 92. — Start na gumo

nosti vetra nujno potrebna rezerva. Najpogosteje se letalo razbije zaradi tega, ker pilot v želji, da doseže večjo višino, pri startu postavi letalo strmo v zrak. Vlečna sila gume tako ni izkoriščena, ker je kot med smerjo leta in gume tako velik, da ga vleče guma celo navzdol, namesto naprej. Navadno guma v napetem stanju predčasno odpade in pomeni nevarnost za moštvo. Hipna skrčitev škoduje tudi gumi sami. Izbirati moramo letalu primerno gumo. Čim težje je letalo, tem močnejša naj bo guma. Guma je sestavljena iz mnogih tankih niti. Za lahka začetniška letala zadostuje 600 nitna guma. Za težkega dvoseda moramo uporabiti celo dvojno 1000 nitno gumo, da se bo letalo sigurno odlepilo in vzletelo. Mnogi začetniki tožijo o močnem sunku pri startu na gumo. Zato poglejmo, koliki so nastopajoči pospeški in kolika je vlečna sila gume. Zaradi enostavnosti ne upoštevamo trenja smučke letala

ob zemljo. Potrebna hitrost letala je 16 m/sek. Doseže naj jo v dveh sek., da letalo ne bo predolgo drselo po zemlji. Pospešek je, kot vemo, prirastek hitrosti v časovni enoti. Teža letala je okoli 200 kg,

$$a = \frac{v}{t} = \frac{16}{2} = 8 \text{ m/sek}^2$$

$$P = m \cdot a = \frac{200 \cdot 8}{10} = 160 \text{ kg}$$

P = vlečna sila gume

Trenje poveča potrebno silo po merjenih podatkih na 250 do 300 kg. 600 nitna guma daje največ 600 kg vlečne sile in bo za start tega letala dovolj močna.

Najbolj razširjen pri nas je start na avtovitlju. Neodvisen je od pobočja. Starti se vrste hitreje. Šolanje je pospešeno.

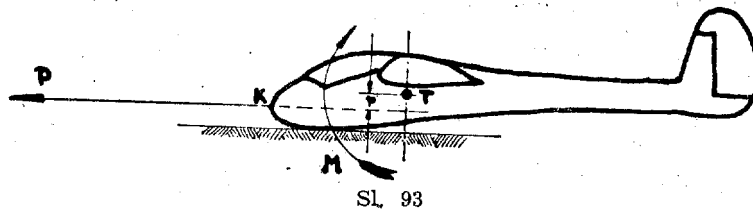

Sl. 93

Teoretični opis starta na avtovitlju je precej težak. V strokovni literaturi nismo dosedaj našli razen poročil o praktičnih merjenjih, skoro nobenih drugih raziskav. Na pomoč je priskočilo modelarstvo. Z mnogimi poizkusi z modeli so prišli do zakonitosti, ki veljajo tudi za nas jadralne letalce. Te nam bo sedaj opisal tov. Slanovec Marjan.

Za naša opazovanja si izberemo poljubno jadralno letalo, pri katerem poznamo lego njegovega težišča T, ter mesto, kjer

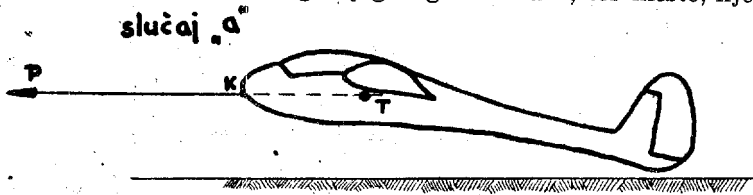

Sl. 94

prijemlje na letalu vlečna sila. V našem primeru je to prijemališče izklop na nosu letala. Težišče letala je pod prvo tretjino krilne globine, v višini letalčevih ramen (slika 93). Oglejmo si sedaj, kaj se bo zgodilo z letalom v trenutku, ko se odlepi od tal. Na letalu, ki se pravzaprav vrti okoli osi, ki gre skozi težišče T pravokotno na ravnino papirja (prečna os) prijemlje vlečna sila P v točki K. Z ozirom na to os nastaja vrtilni moment vlečne sile P in ročice p. Pod vplivom tega momenta se zavrti letalo v smeri puščice navzgor v ravnotežni položaj. Ta bo dosežen v trenutku, ko bo potekala smer vlečne sile skozi težišče. Zaradi tega ne bo nobene ročice in tudi nobenega momenta (slika 94). Ta ravnotežni položaj se lahko vzpostavi na dva načina. Vlečna sila obdrži svoj vodoravni položaj, letalo se suče v smeri momenta (slučaj „a“). Ali pa obdrži letalo svoj vodoravni položaj, povese se žica in s tem smer vlečne sile (slika 95, slučaj „b“). Takoj po startu, ko je

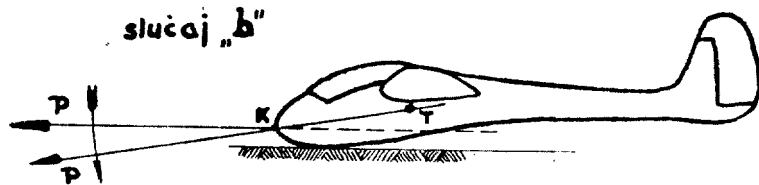

Sl. 95

žica še praktično vodoravna, se izvrši uravnoteženje z vrtenjem letala navzgor. Določimo si položaj letala napram zemlji v trenutku, ko je ravnotežje vzpostavljeno. Poiskati mu moramo tako lego napram zemlji, da bosta ležala K in T na premici vlečne sile, ki je vzporedna vodoravni ravnini, ki nam naj predstavlja zemljo. (Sl. 96). Na sliki lahko takoj ugotovimo zvezo med kotoma  $\alpha$  in  $\alpha_1$ , ki se glasi:  $\alpha = \alpha_1$

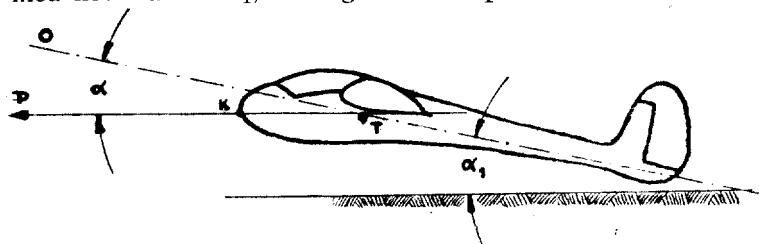

Sl. 96

Naklonski kot osi letala napram vodoravni ravnini, ki je smeri vlečne sile praktično vzporedna, je enak kotu, ki ga oklepa z osjo letala spojnica točk KT. Ta kot  $\alpha$  je od letala do letala drugačen. Povprečno se giblje od 15 do 25°. Odvisen je od dolžine kabine in lege težišča. Vsak jadralni letalec nam bo potrdil, da je 25° premalo, da bi se doseglo zaželjeno strmo dviganje. V tem primeru si jadralci pomagajo tako, da letalo prevlečejo, kar ni najboljši izraz v tem primeru. S tem bi hotel samo naznačiti, da se pojavi na repu letala nizgonska sila, ki s svojim momentom podpre omi vrtilni moment, ki je prvi sukaj letalo s kljunom navzgor (slika 97). S tem ukrepom

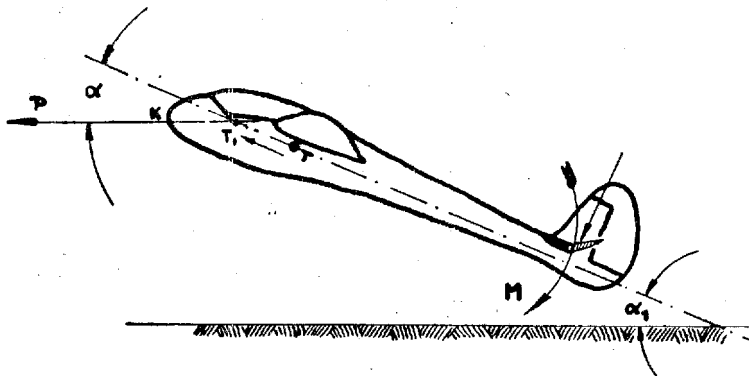

Sl. 97

dosežemo znatno povečanje kota  $\alpha_1$  in zato tudi strmejšo dviganje. Praktično vrednost tega kota, ki ga lahko dosežemo s tem, da vlečemo palico nase, je približno 40° za običajen start. Preko te vrednosti ne moremo, ker nizgonske sile na repu ni mogoče poljubno večati. To ne bi bilo dopustno niti s stališča trdnosti letala. Naša trditev s slike 96 pravi, da sta si kota  $\alpha$  in  $\alpha_1$  takoj po startu enaka. Na sliki 97 lahko ugotovimo, da velja tudi za ta primer ista zveza med kotoma. Nastala sprememba na položaju v resnici ne spremeni nič. Premica vlečne sile ne poteka več preko K in T, temveč gre preko K in seka trupno os pred T. Ravnotežje obstoja kljub temu, čeprav smo prej trdili, da nastopa le, če poteka smer vlečne sile skozi

težišče. To vprav zato, ker je nizgonska sila na repu spremeni-  
nila ravnotežni položaj. Če si na tem mestu mislimo novo  
vrtišče letala, naša prejšnja trditev v celoti drži. S tem, da  
smo palico navlekli na sebe, smo premaknili vrtišče letala  
naprej. Iz tega sledi nujno povečanje kota. Opisali smo prvo  
možnost povečanja kota  $\alpha$  in strmine dviganja. Zanima nas,  
kako daleč lahko s tem gremo. Ko letalo obremenjujemo, na-  
stane največja nizgonska sila na repu takrat, ko dovede pilot  
palico do največjega možnega odklona. Trup je najbolj obre-  
menjen, poleg tega nastajajo tudi dodatne obremenitve v kril-  
nem nosilcu. Velikost te sile je težko ugotoviti. Toda, če vzamemo  
za osnovo silo, ki jo predpisujejo gradbeni prepisi za  
letala, bomo ugotovili, da so dodatne obremenitve precejšnje.  
Ti predpisi zahtevajo, da repne površine zdrže  $150 \text{ kg/m}^2$   
obremenitve. Ker ima vsako višinsko krmilo s stabilizatorjem  
sigurno več kot  $1 \text{ m}^2$  površine, bomo vzeli prav  $150 \text{ kg}$  za  
največjo silo na repu. Oglejmo si na sliki 98, kako prenaša

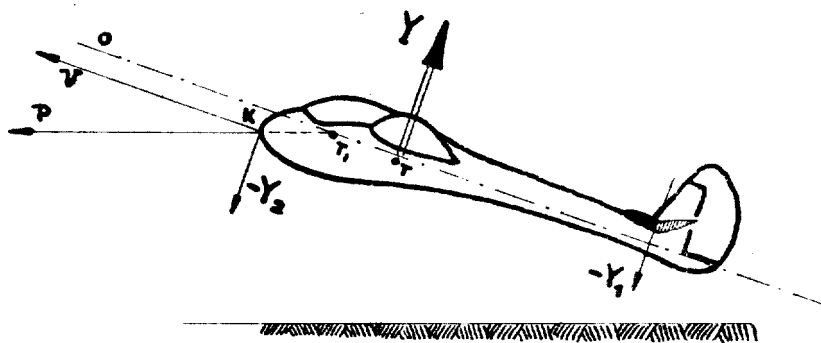

Sl. 98

letalo to silo. Obe sili,  $(-Y_1)$  in  $(-Y_2)$  zaznava letalo kot teži,  
ter ju zato preko trupa prenaša na krilo. Pri tem sila  $(-Y_1)$   
obremenjuje zadnji del trupa na upogib. Največje napetosti,  
nastopajo za pilotovim sediščem, na mestih kjer je pritrjeno  
krilo na trup. Sila  $(-Y_2)$  obremenjuje prav enako sprednji del  
trupa. Obremenitve so enake zato, ker je sicer ročica krajša,  
zato je nastopajoča sila precej večja. Sile na repu nikakor ne  
smemo povečavati, ker bi nastala nevarnost loma. S tem ja-

dralci niso bili zadovoljni. Dosežena višina pri startu je bila premajhna.

Zato so ubrali drugo pot. Namesto, da bi vrtilišče pomikali naprej, s tem, da so palico vlekli nase, so raje pomaknili prijemališče sile, vlečne sile, to je izklop k težišču. S tem so dosegli isti učinek. Kot  $\alpha$  so sedaj lahko poljubno večali in z njim večali tudi strmino dviganja in odklopno višino, ne da bi pri tem obremenjevali preko mere trup z novimi silami. Tako je nastal poltežiščni start. Izklop so pomikali vedno bližje težišču, in s tem dosegli vedno večje višine. Opazili so, da ima stvar poleg svoje dobre tudi svojo slabo stran. Letalo je bilo pri startu vedno manj smerno stabilno, čim bližje težišču so namestili izklop. Treba je bilo poiskati srednjo pot. Izklop so namestili pod kotom  $\alpha = 45^\circ$ . Pilot pa po želji lahko večja strmino dviganja še s palico.

Jadralci so bili glede obremenitev morda napačnih mnenj. Menili so, da je letalo pri tem startu mnogo bolj obremenjeno. To mnenje lahko v celoti zanikamo. Nizgonska sila na repu je sedaj nepotrebna in odpade. Ves zadnji del trupa je razbremenjen. Bolj kot pri normalnem startu je obremenjeno krilo in srednji del trupa. Obremenitev raste s strmino dviganja, ker raste s strmino dviganja tudi vlečna sila. V vsakem primeru je letalo s poltežiščnim startom pri isti strmini dviganja manj obremenjeno kot letalo, ki starta po starem načinu. Predpostavljamo, da krmari letalo izkušen pilot. Novincem se pri tem načinu starta odpirajo večje možnosti, da letalo preobremenijo.

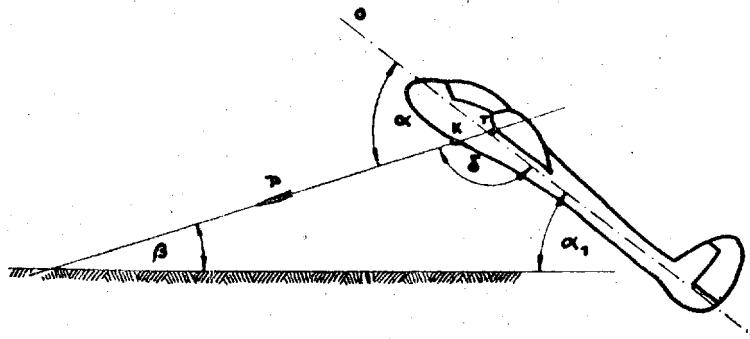

Sl. 99

Zasledujmo dalje naš start na žici. Letalo se dviga. Z njim se dviga tudi vlečna žica, ker je na njem pripeta. Žica ni več vzporedna k naši vodoravni ravnini, s katere smo startali, ampak oklepa z njo vedno nove, večje kote. Ali bo tekom dviganja os letala še vedno tvorila s startno ravnino kot  $\alpha_1$ , ki bo enak kotu  $\alpha$ ? Brez dvoma, da ne. Že samo opazovanje pove, da se kot  $\alpha_1$  med dviganjem spreminja. To je tudi potrebno, če hočemo imeti ravnotežje med vsem gibanjem. Nastopi torej nov način vzpostavljanja ravnotežja, v katerem se z ozirom na vodoravno startno ravnino izpreminjata smer vlečne sile in kot  $\alpha_1$  v tesni medsebojni povezanosti. Ugotovimo sedaj to zvezo kotov! Zanima nas, kako se spreminja naklon letala napram startni ravnini, če se izpreminja naklonski kot  $\beta$  vlečne sile proti isti ravnini. Za boljšo predstavbo si oglejmo sliko 99, ki predstavlja letalo v poljubni točki dviganja. Letalo je dvignilo žico toliko, da je oklenila z zemljo kot  $\beta$ . Kot  $\alpha$ , ki je od letala do letala različen in se da lahko izmeriti, bomo uvrstili med znane količine. Zanima nas sedaj  $\alpha_1$ . Iz slike sledi:

$$\begin{aligned}\beta + \alpha_1 + \delta &= 180^\circ \\ \delta &= 180^\circ\end{aligned}$$

Če vstavimo v to enačbo za  $\alpha_1$  dobimo:

$$\begin{aligned}\alpha_1 &= \alpha - \beta \\ \alpha_1 &= 180^\circ - (\beta + \delta) = \\ &= 180^\circ - (\beta + 180^\circ - \alpha)\end{aligned}$$

S to enačbo imamo v celoti podan odnos med kotom  $\beta$  vlečne sile z ozirom na zemljo in kotom  $\alpha_1$  osi letala tudi proti zemlji. S to enačbo lahko določimo v vsaki poljubni točki na loku dviganja položaj letala. Za start dobimo pri letalu, ki ima kot  $\alpha = 45^\circ$ , sledečo vrednost kota  $\alpha_1$ . Kot  $\beta$  ima pri startu vrednost  $0^\circ$ , zato

$$\begin{aligned}\alpha_1 &= \alpha - 0^\circ \\ \alpha_1 &= 45^\circ - 0^\circ = 45^\circ\end{aligned}$$

S tem smo dobili nov dokaz za našo prejšnjo trditev, da sta si kota  $\alpha$  in  $\alpha_1$  enaka. Vse nadaljnje kote lahko določimo na enak način iz enačbe za vsako poljubno točko na loku dviganja letala, ki bi nas utegnila zanimati. Še hitreje lahko to ugotovimo na diagramu (slika 100). Premica v diagramu nam

predstavlja enačbo za kot  $\alpha_1$  pri letalu, ki ima kot  $\alpha = 45^\circ$ . Za vsako drugo letalo, ki bi imelo kot  $\alpha$  drugačen, si narišemo v diagramu ustrezajočo vzporednico naši premici. Diagram jasno kaže, kako se kot  $\alpha_1$  med dviganjem vedno bolj manjša, čim večje vrednosti zavzema kot  $\beta$ . V nekem trenutku bo dosegel kot  $\beta$  vrednost kota  $\alpha$ .

$$\beta = \alpha$$

Enačba in diagram nam dasta potem za  $\alpha_1$  vrednost  $0^\circ$ . V trenutku, ko bo kot  $\beta$  enak kotu  $\alpha$ , bo oklepala os letala z zemljo kot  $0^\circ$ . Letalo bo letelo vodoravno. Dviganje ne bo več možno (slika 101). Zvezo med koti lahko hitro določimo. Glasi se:

$$\alpha = \beta$$

Na loku dviganja imamo sedaj dve značilni točki. Prva določa mesto, kjer se takoj po startu vzpostavi ravnotežje. Tu oklepa smer vlečne sile z zemljo kot  $\beta$ , ki je enak  $0^\circ$ , os letala pa kot  $\alpha_1$ , ki je enak kotu  $\alpha$ . Letalo je tik pred dviganjem. Drugo točko nam določa mesto, kjer preide letalo iz dviganja v horizontalni let. Vrednosti kotov  $\alpha_1$  in  $\beta$  se zamenjajo. Smer vlečne sile oklepa z zemljo kot  $\beta$ , ki je enak  $\alpha$ , os letala pa kot

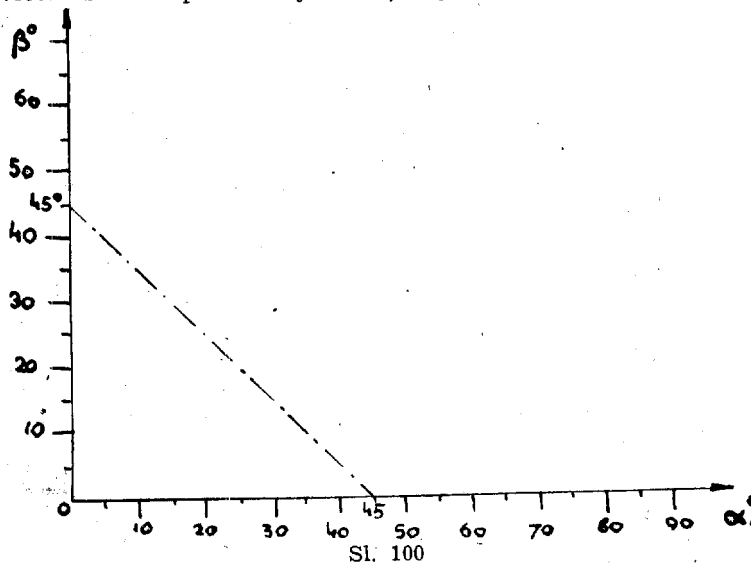



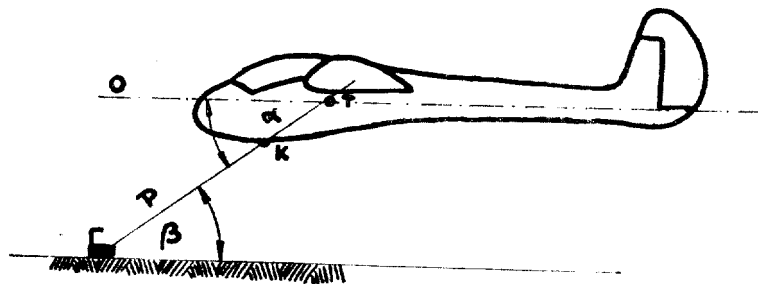

Sl. 101

$\alpha_1$ , ki je enak  $0^\circ$ . Med tema dvema točkama prehaja kot  $\alpha_1$  zvezno od svoje največje vrednosti pri startu do najmanjše pri odklopu. Poglejmo sedaj, kaj se zgodi z letalom, če raste kot  $\beta$  preko vrednosti  $\alpha$ , kar se praktično zgodi, če letalo iz izravnavanja v horizontalni let ne odklopimo. Žica povečuje naklonski kot pri zemlji. Če v enačbi  $\alpha_1 = \alpha - \beta$  vstavimo za  $\beta$  večjo vrednost od  $\alpha$ , dobi  $\alpha_1$  negativni predznak. Letalo se postavi z nosom proti zemlji in preide v strmoglavi let. Iz tega vidimo, kako važne so izklopne naprave, saj ima nekaj sekund zakasneli izklop žice že prav hude posledice. Piloti naj bi stremeli za tem, da odklopijo letalo v trenutku, ko postane to podolžno nemirno. Rep letala opleta vedno hitreje navzdol in navzgor, dokler letalec ne popusti palice, ki jo je prav gotovo imel popolnoma zategnjeno nase. S tem nihanjem da letalo letalcu siguren znak, da je doseglo največjo možno višino. Če bi v tem trenutku izmerili kot  $\beta$ , bi ugotovili, da je enak kotu  $\alpha$ . Če ostane letalo še naprej na žici, mu ne preostane nič drugega, kot da preide v strmoglavi let, katerega prvi predznak je že omenjeno nihanje. Torej: odklop pri prvem zamahu repa, tedaj, ko preide letalo v vodoravni let. Popolnoma zgrešeno bi bilo zategniti tedaj palico še bolj na sebe. Višina, ki bi jo s tem pridobili, bi bila največ kakih 10 m in ni v nikakem razmerju z preobremenitvami letala. Največjo dosegljivo višino lahko določimo, če poznamo dolžino vlečne žice po odklopu (sl. 102). Dolžina žice po odklopu je  $SB$ . Po sliki razumemo enačbo za največjo možno višino:

$$\sin \beta = \frac{V}{SB} \quad V = \overline{SB} \cdot \sin \beta \quad v = \text{višina odklopa}$$

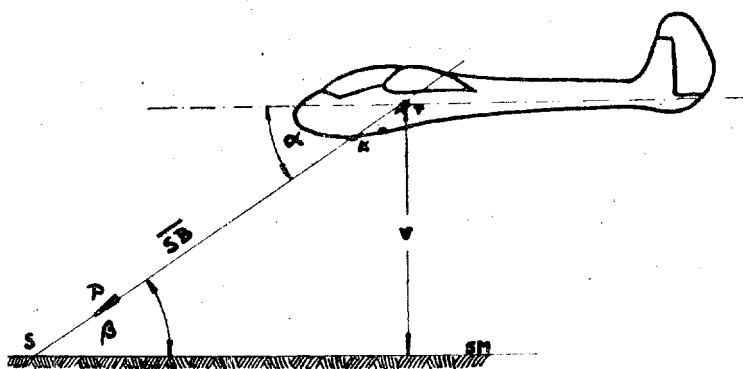

Sl. 102

Ta največja možna višina zavisi od dveh činiteljev. Od kota  $\beta$ , pri katerem je dosežena najvišja točka in od dolžine žice v tem trenutku. Iz slike vidimo, da bo rezultat tem večji, čim večja bo stranica  $SB$  in kot  $\beta$ . Ta je na tem mestu pri največji možni višini enak kotu  $\alpha$ , pod katerim je vgrajen izklop letala. Iz tega nam postane jasno, da smo letalu z vgraditvijo izklopa pod določenim kotom določili tudi že njegovo, pri tem startu dosegljivo višino. Pri tem predpostavljamo seveda normalno dolžino žice vitlja, ki je pri vseh vitljih enaka. Zaradi tega so tudi uvedli poltežiščni in težiščni start, ki nam dovoljujeta velike odklopne višine. S tem smo si ogledali bistvene odnose med koti in silami med startom na avtovitlju. Da bi nam bila slika jasna, smo namenoma zanemarjali nekatere činitelje, n. pr. usločenost vlečne žice in izgube zaradi zračnega upora žice. V praksi žica ni nikoli premica, temveč je zaradi svoje teže usločena. Računi, izvedeni po naših formulah, bodo zato na nekaterih mestih različni od dejanskega stanja. Razlika bo za nas kljub temu še v dopustnih mejah.

Za primer si izračunajmo odklopno višino jadralnega letala, ki starta s poltežiščnim startom. Imamo sledeče podatke:

$$\alpha = 50^\circ$$

Dolžina žice po odklopu je 700 m. Kako velika je odklopna višina?

$$V = \sin \beta \cdot \overline{SB} = \sin 50^\circ \cdot 700 = 0,76 \cdot 700 = 512 \text{ m}$$

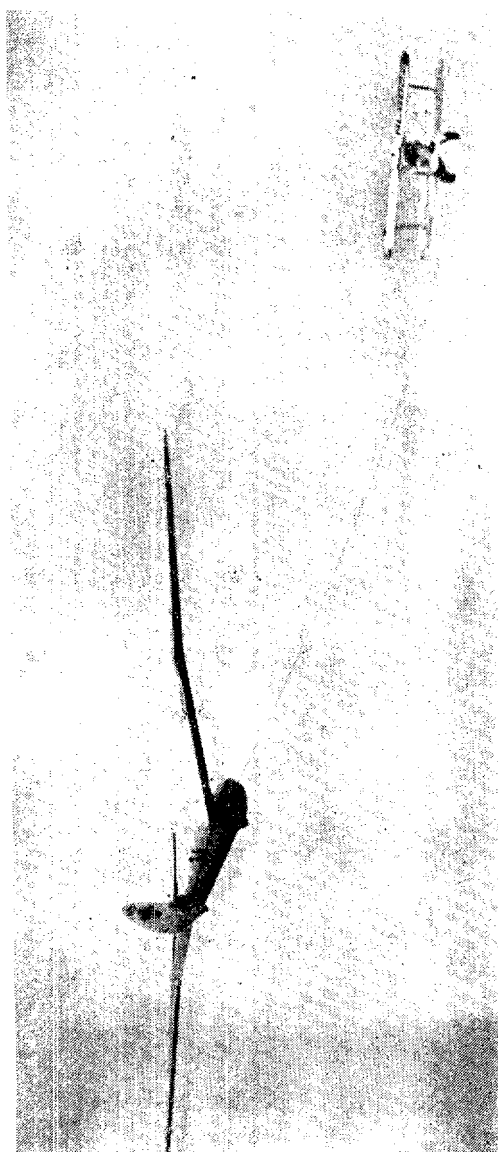

Sl. 103. — Start v aerovleku

Naš rezultat je idealna odklopna višina. Pri tem ne upoštevamo izgub. Če upoštevamo usločenost, moramo odvzeti najmanj 100 m dosežene višine, zaradi tega ker razdalja med vitljo in letalom ni 700 m. Poleg tega nastopajo še spremembe v kotih, tako, da v najboljšem primeru lahko računamo na 400 m dosežene višine.

Start z avtovitljem smo preštudirali natančneje zaradi tega, ker prav ta start omogoča šolanje vsepovsod.

Za dosego termičnih vzgornikov je potrebna večja višina, ker imajo zračne mase šele v večjih višinah tolikšno hitrost, da morejo dvigati jadralna letala. Te termične vzgornike najlažje poiščemo s startom v aerovleku. Start v aerovleku je za izurjene pilote najprijetnejši, saj lahko brez bojazni pred izgubo višine preišče v vleku celo območje in izklopi šele, ko čuti, da je našel dovolj močan vzgornik, ki mu omogoča nadaljnji polet. Tudi transport jadralnih letal je najsigurnejši z aerovlekom, ker se na slabi cesti letalo hitro poškoduje.

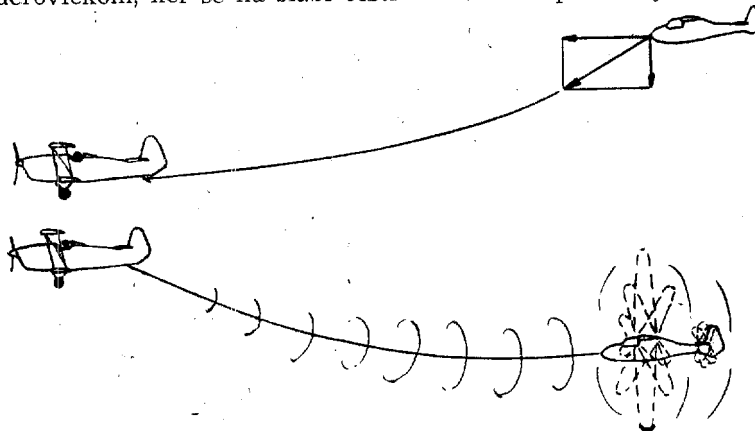

Sl. 104a, b. — Pravilna višina sledenja jadralnega letala

Start sam izvršimo tako. Motorno letalo ima na repu vpeto 3—6 mm debelo pleteno žico, dolgo 60 do 120 m. To žico pripenemo v izklop na kljuno jadralnega letala. Motorno letalo žico napne in prične vleči. Po kratkem drsenju se odlepi najprej jadralno letalo, ker je lažje. Da ne bi zašlo previsoko, tako, da bi z žico dvignilo motornemu letalu rep in mu one-

gočilo start, zmanjša pilot vpadni kot krila in sledi vlačilcu na 5 m višine. Ko se odlepi tudi vlačilec, se pričneta oba dvigati. Jadravec mora paziti, da leti stalno 10 do 20 m višje od motornega letala. Če bi letel nizko, bi ga zadeli vrtinci zračnega vijaka, ki skušajo letalo zavrteti okoli podolžne osi. Če leti višje, se porabi del vlečne sile za to, da potiska jadravno letalo navzdol (slika 104).

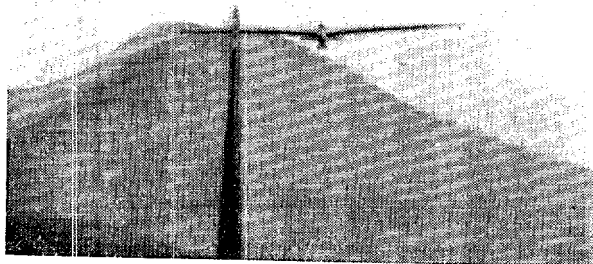

Sl. 104b.  
Pravilna višina sledenja jadravnega letala

Jadravec mora biti pri aerovleku zelo pazljiv, ker so pri hitrosti 90 do 110 km/h, s katero vleče motorno letalo, krmila zelo občutljiva. Tolikšna hitrost je potrebna, ker motorno letalo ne sme leteti počasneje. Počasneje ne sme leteti, ker ima večjo krilno obremenitev. Najmanjši odklon višinskega krmila jadravnega letala ima za posledico, da jadravnemu letalcu vlačilec ali izgine v globini, ali pa hitro pridobi na višini. V resnici se seveda premika jadravno letalo. Pri nemirnem ozračju se zgodi, da se zaradi sunkov vetra žica povesi. Napenjanje mora biti izvršeno počasi, da ne pride do sunkov in nihanja. Sunkovito napeta žica vrže jadravno letalo kvišku, motorni avion pa zaradi zmanjšane hitrosti nekoliko pade. Če zopet zmanjšamo vpadni kot jadravnemu letalu, se mu hitrost zopet poveča, žica pa povesi. Zato jo zategujemo z odklonom

smernega krmila, Jadralno letalo zavije iz smeri in s tem po-  
daljša razdaljo do motornega letala. Ker je stranski sunek  
žice nevaren za trup, usmerimo jadralno letalo, tik preden se  
žica napne, zopet v prvotno smer. Tako se žica zategne brez  
sunkov. Tudi če hočemo priti v nižjo lego, moramo skreniti iz  
smeri tako, da obdržimo napeto žico v kljub povečani hitrosti.

Zavoj v aerovleku ni težak. Delamo ga navadno brez na-  
giba. Najprej opazimo, da je vlačilec skrenil iz smeri. Poča-  
kamo tako dolgo, dokler ne pridemo na isti krog, v katerem  
leti tudi on (slika 105). Potem mu z malenkostnim odklonom  
smernega krmila sledimo v zavoj. Če obračamo v istem tre-

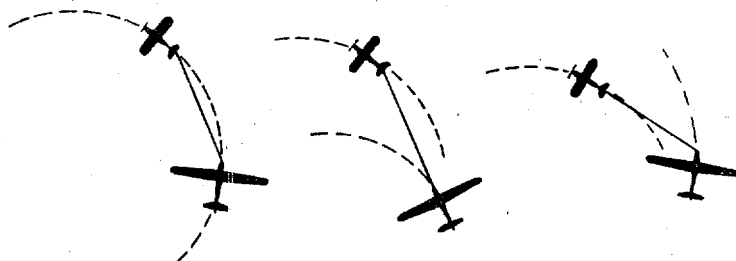

Sl. 105. — Pravilen in nepravilen zavoj v aerovleku

nutku kot vlačilec, bo naša pot potekala po krogu, ki bo ležal  
v notranjosti njegovega kroženja. Pot jadralnega letala bo  
krajša, zaradi tega se bo zmanjšala tudi njegova hitrost. Le-  
talo bo izgubljalo na višini in nastala bo nevarnost, da pride  
v vrtince zračnega vijaka. Če obračamo prepozno, ali ne sle-  
dimo s smernim krmilom v zavoj, bomo leteli po večjem  
krogu. Pot bo večja, zato se bo povečala hitrost. Letalo se bo  
dvigalo, vlačilca bomo ovirali v kroženju. Pravilen zavoj  
spoznamo po tem, da tudi med kroženjem ostaneta hitrost in  
položaj jadralnega letala ob istem položaju višinskega krmila  
stalna. Ostrejši zavoji so v aerovleku precej težki. Motorcu  
moramo slediti z nagibom. Pri tem nam podobno, kot pri na-  
vadnem zavoj, vpliva na let položaj vseh treh krmil. Vendar  
tak zavoj delajo le izkušeni piloti. Potreben je predvsem pri  
alpskem letenju.

Vsako jadralno letalo ni sposobno, da leti v aerovleku, kajti  
pri nemirnem vremenu ali slabi pilotaži nastopajo pri tem

načinu starta precej hude obremenitve na letalo. Zaradi velike hitrosti so krila obremenjena na vzvoj. Tudi sunki vetra pri vstopu ali izstopu iz termičnega stolpa so mnogo bolj izraziti in ostri, tako, da je krilo podvrženo zaradi lastne vztrajnosti tudi upogibnim obremenitvam. Sprednji del trupa trpi zaradi sunkov žice. Motorno letalo mora biti čim lažje, ali točneje, imeti mora približno isto krilno obremenitev kot jadralno letalo. S tem dosežemo, da je hitrost v vleku lahko manjša. Pri premetavanju dviga obe letali pod enakimi pogoji precej enako. Motorno letalo mora biti pri 80 km/h še dovolj varno in ne sme kazati znakov izgube hitrosti. Motor naj ima storitev približno 120 KS. To je potrebno zato, da se obe letali hitro odlepita od tal in je možen start tudi na manjših letališčih. Hitrost dviganja naj bo čim večja. Zависи od krilne obremenitve, ki naj bo čim manjša, in storilnosti motorja. Za vleak jadralnega letala je potrebna sila okoli 12 do 30 kg. Za vleak na stalni višini je potrebno 1 do 3 KS, za dviganje 1 m/sek pa 12 do 20 KS.

#### PRISTANEK

Pristanek je pri jadralnem letalu precej kočljiva zadeva. Zaradi precej šibke gradnje, ki je potrebna, da je letalo čim lažje, ne smemo pristajati trdo. Precej hitro lahko poškodujemo sprednji del trupa. Zato letalo pri pristanku izravnavamo tako, da mu zmanjšamo hitrost padanja. Iz rezerve kinetične energije postavimo letalo tik nad tlemi v vodoraven let, da je pri dotiku s tlemi edina sila trenje smučke letala ob zemljo. Pri takem pristanku letala nič ne obremenimo. Poznamo dve veliki napaki: prehitro in prepočasno izravnanje.

Pri prehitrem izravnavanju izgubimo hitrost in iz višine v kateri smo izravnavali pademo zato, ker se nam je utrgalo strujanje.

Če letalo izravnamo prepozno, udarimo s še precejšnjo hitrostjo padanja ob tla in navadno tudi večkrat odskočimo. S tem obremenimo spodnji del trupa in krila, ki se zaradi lastne vztrajnosti upognejo navzdol.

Paziti je treba, kdaj pričnemo letalo izravnavati in mu jemati horizontalno hitrost. Najbolje je, če je ta prehod počasen in nastopi na višini 2 do 3 m. Če izravnamo presunkovito,

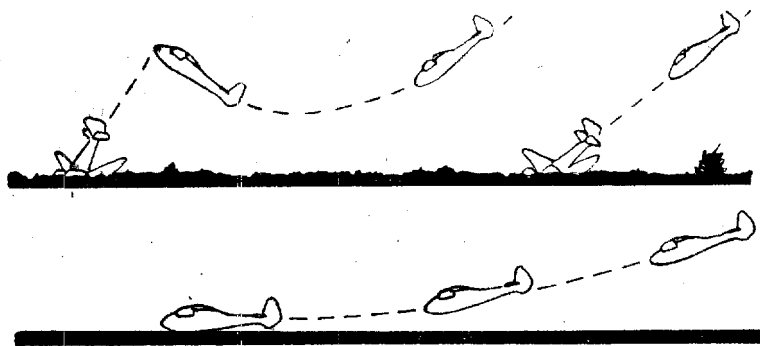

Sl. 106. -- Pravi in nepravilni pristane

letalo pridobi na višini in izgubi vso hitrost. Struja se utrja, posledica je trdi pristane. Poleg tega je pri pristanku močan tudi vpliv vetra. Če imamo bočni veter, se nam bo letalo ali postavilo proti vetru (če bomo hoteli obdržati točno smer), ali pa ga bo veter zanašal v stran. Če to z odklonom smernega krmila ne bomo izravnali, bo letalo pristalo postrani in v isti smeri bo nastopilo tudi trenje. Smučka takega sunka z boka ne prenese.

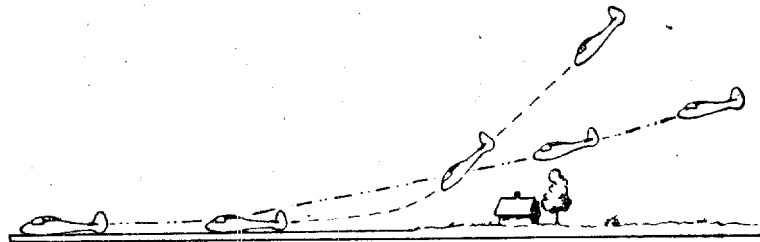

Sl. 107. — Pristane z uporabo zavor

Pri visokosposobnih letalih nastopi še ena težava. Zaradi dobrega drsnega kota bo letalo potrebovalo mnogo prostora za pristane. Na pr.: Letalo ima drsni kot 1 : 25. Preko 20 m visokih dreves in ostalih ovir bo potrebovalo najmanj 625 m dolgo progo. Zaradi izravnavanja se ta proga še podaljša. Jasno je, da tako velikega letališča na primer pri preletih, kjer je



pristanek prav za prav le zasilen pristanek, ne bomo mogli najti. Zato so olajšali pristanek z zračnimi zavorami. Zračne zavore poslabšajo drsni kot letala, ker povečajo zračni upor. Drsni kot pri odprtih zavorah znaša okoli 1 : 8. Iz višine 25 m bomo potrebovali le okoli 200 m za pristanek. Tudi izravnavanje se bo izvršilo hitreje. S tem je omogočen pristanek jadralnemu letalu skoraj povsod. Pri letalih, ki nimajo zračnih zavor, si pomagamo s tako zvano glisado.

#### GLISADA (Dršenje na krilo)

Namen glisade je poslabšati drsni kot. Letalo nagnemo in zaradi tega drsimo vstran. Ker je nagnjena tudi smer vzgona, se hoče letalo vrteti. Da ostanemo v pravilni smeri, odklonimo smerno krmilo na nasprotno stran kot pri zavojju. Letalo bo drselo vstran, tok bo pritekal pod krila postrani. Zato za krilo ne bo več merodajen profil, za katerega je preračunano, nego oni v smeri nove smeri zračnega toka. Iz slike 108.

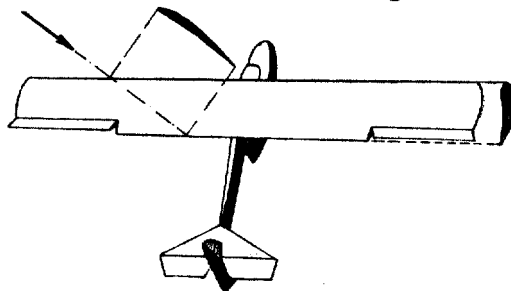

Sl. 108. — Profil se zaradi smeri toka z boka spremeni

razvidimo, da bo ta profil zelo dolg in le malo usločen. Zaradi male usločenosti bo vzgonski koeficient manjši. Zato se poveča hitrost padanja. Tok bo zadel od strani tudi trup. Čelna površina in upornostni koeficient se bosta povečala. Vzgon je torej zaradi oblike profila manjši, upor pa zaradi bočnega vetra večji. S tem poslabšamo drsni kot letala. Zaradi manjšega vzgonskega koeficienta bo letalo pridobilo na hitrosti in prenehalo z drsenjem takoj, ko bomo izravnali nagib. Pri gli-

sadi moramo paziti edinole na to, da pri uvajanju letala v glisado nimamo že skrajno male hitrosti. Potem bi namesto v glisado prišli v vriž.

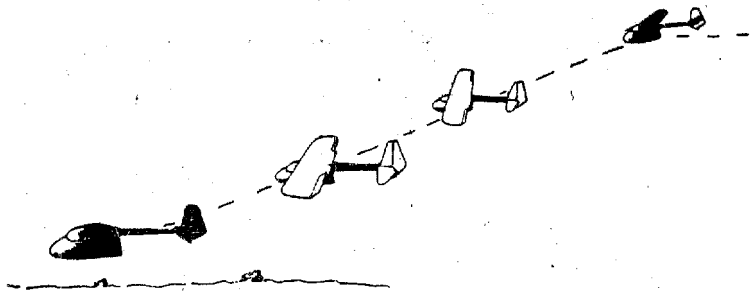

Sl. 109. — Glisada

### PREGLJED JADRALNIH LETAL

V današnjem razvoju jadralnih letal smo prišli zaradi zahtev, ki jih postavljamo pred posamezne tipe jadralnih letal do precej ostre kategorizacije. Jadralna letala ločimo v: začetniška, šolska, trenajzna, sposobna, visokosposobna in dvosede.

#### 1. Začetniško letalo.

Namenjeno je šolanju in polaganju osnovnih izpitov. Drsnik kot, hitrost padanja in vodoravna hitrost niso velikega pomena. Z njim ne bomo nikoli jadrani, niti postavljali večjih uspehov. Od tega tipa zahtevamo čim večjo stabilnost in precej majhno občutljivost. Letalo ne sme priti zaradi učenčevih napak v nevaren položaj. Če se učenec napake, ki jo dela, ne zaveda, se mora letalo samo stabilizirati. Največja pohvala za začetniško letalo je, da je letalo pametnejše kot letalec in leti najbolje samo. V vriž ne sme pasti nikoli, kar dosežemo z zvitjem krila, pa tudi že pravokotno krilo samo pripomore precej do tega. Biti mora čim enostavnejše gradnje, da so pogosti lomj enostavno in hitro popravljivi. Grajeno mora biti tako, da je pilot tudi pri slabem pristanku in lomu zaščiten z močnimi deli letala. V Jugoslaviji uporabljamo enoten tip,

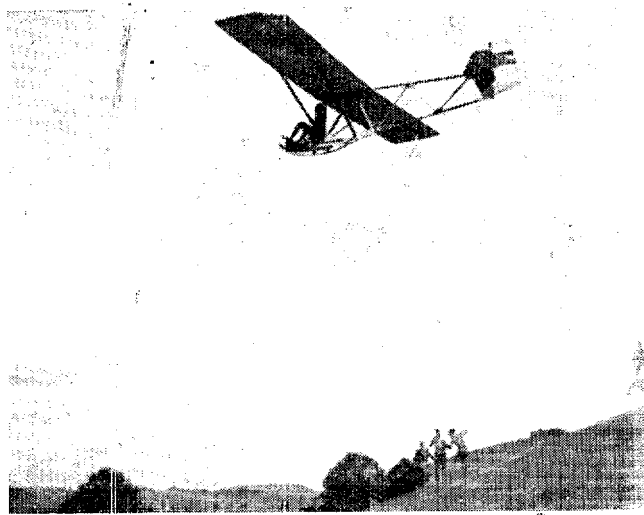

Sl. 110. — „Vrabc“

ki se je vsepovsod dobro obnesel in gornjim zahtevam še precej zadošča. To je konstrukcija ing. Šoštariča, imenovana „Vrabc“.

Razpetina	== 10,5 m
Drсни kot	== 1 : 10
Hitrost padanja	== 1,05 m/sek
Normalna hitrost letenja	== 45 km/h

## 2. Šolsko letalo.

Na letalo te vrste postavljamo že večje pogoje. Njegova glavna naloga je omogočiti B-pilotu, da položi svoj izpit. Nauči naj ga jadрати. Še so česte napake, ki jih dela B-pilot, prav posebno pri prvem jadraniu, ko ga zmede prvič občuteno premetavanje. Zavoji na pobočju so mu še velika težava, tudi glede hitrosti letenja še ni siguren. Vendar naj bo to letalo že občutljivejše, ker mora pilot izravnati kar močne sunke vetra. Hitrost letenja naj ne bo prevelika, da ne bodo ob navadno precej kratkem pobočju potrebni prepogosti zavoji. Tudi drsni kot zaenkrat še ni važen, ker pri ocenj višine in

mesta pristanka pilota le zmede. Glavna zahteva je čim manjša hitrost padanja, da je možno jadranje tudi ob šibkem vetru. Primerno naj bo tudi za aerovlek, da se jadralni letalec kar na njemu že znanem letalu priuči novega načina starta. Zaradi tega mora biti precej trdno. V nagnjenem zavoju mora biti kolikor mogoče stabilno. Vse te zahteve imamo zelo dobro uresničene v drugem jugoslovanskem standardnem letalu Čavki, ki je tudi konstrukcija ing. Šošariča.



Sl. 111. — „Čavka“

Razpetina kril	=	12 m
Dolžina trupa	=	6 m
Površina kril	=	16 m <sup>2</sup>
Teža v letu	=	200 kg
Krilna obremenitev	=	12 kg/m <sup>2</sup>
Vitkost	=	9
Drсни kot	=	1 : 16,5
Hitrost padanja	=	0,9 m/sek
Normalna horizontalna hitrost	=	55 km/h

### 3. Trenažno letalo.

To je letalo, ki ga damo v roke pilotu, ki hoče polagati pogoje za srebrno C. Leti ga torej C-pilot s tečajem aeropreže. Letalo naj bo čim bolj trdno, da se seznanj na njemu pilot tudi z osnovnimi akrobacijami. V tej kategoriji imamo dve domači konstrukciji; Jastreb in Galeb.

Jastreb:

Razpetina kril	=	15,1 m
Dolžina trupa	=	6,85 m
Površina kril	=	15,5 m <sup>2</sup>
Teža v letu	=	247 kg

Krilna obremenitev	==	15,9 kg/m <sup>2</sup>
Vitkost	==	14,7
Drсни kot	==	1 : 22,4
Hitrost padanja	==	0,72 m/s <sup>ok</sup>
Vodoravna hitrost	==	60 km/h

#### 4. Sposobno letalo.

To je letalo z boljšimi sposobnostmi, ki se gradi v serijah. V to kategorijo spada olimpijski tip. Ta tip je nastal leta 1939., ko so sprejeli jadralno letalstvo med olimpijske panoge. Da bi bili pogoji za vse tekmevalce isti, so razpisali natečaj za konstrukcijo enotnega letala za olimpijske tekme. Predpisali so mu točne dimenzije. Ima zelo veliko trdnost, veliko občutljivost, in tako dobre sposobnosti, da ga včasih težko ločimo od visokosposobnega letala. Ker še nimamo domačih konstrukcij, navajam podatke poljskega letala Orlik, ki ga tudi pri nas z velikim uspehom uporabljamo.

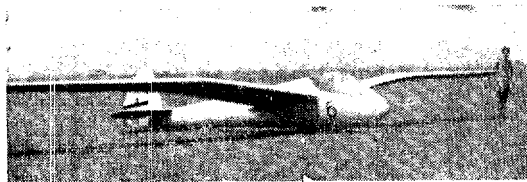

Sl. 112. — „Orlik“

Razpetina kril	==	15 m
Dolžina trupa	==	6,5 m
Površina kril	==	14,8 m <sup>2</sup>
Teža v letu	==	245 kg
Krilna obremenitev	==	16,5 kg/m <sup>2</sup>
Vitkost	==	15,2
Hitrost padanja	==	0,67 m/s <sup>ok</sup>
Drсни kot	==	1 : 24
Vodoravna hitrost	==	75 km/h

#### 5. Visokosposobno letalo.

Res prava visokosposobna letala so zelo redka, a ta, ki obstojajo, so prava mojstrovina aerodinamike. Seveda so silno draga in se zato grade le posamezna letala. Značilnosti tega

tipa so: velika vitkost krila, tenki profil, zelo udobna kabina, dobri prehodi krila v trup, skrajna občutljivost krmil, veliko hitrostno območje, uporaba flapov, avtomatična montaža letala itd.

Ta letala se glede na meteorološke razmere, v katerih jih uporabljamo, med seboj precej razlikujejo. Letalo na pr., ki se je sijajno obneslo v SSSR, za gorato Slovenijo ne bi bilo primerno. Od letala, ki ga uporabljamo na ravninah, zahtevamo čim boljši drsni kot in čim večjo vodoravno hitrost. Sovjetska letala so dosegla drsni kot 1:40 in normalno hitrost 140 km/h. Zaradi velikih jakosti vzgornikov na ravninah hitrost padanja ni važna. V goratih krajih ni tako velikih predelov vzgornika. Zato bomo morali v skrajnosti stopnjevati sposobnosti letala v zavoju, kjer zahtevamo čim manjšo hitrost padanja in čim manjšo vodoravno hitrost. V ravnem letu pride šele do veljave drsni kot. Za nas pride v poštev letalo s čim večjim hitrostnim območjem in čim boljimi lastnostmi v ostrih zavojih, ki so zaradi ozkih termičnih vzgornikov nujno potrebni. Tudi Jugoslavija bo v kratkem dobila svoje prvo domače visokosposobno letalo, konstrukcijo skupine pod vodstvom ing. Cijana, imenovano „Orao“.

#### 6. Dvosed.

Prehod s šolskega letala na sposobno je precej težak. Pilot sicer že dobro leti, ne obvlada pa še fines. Malih napak se najlaže odvadi v dvosedu pod vodstvom izkušnega starega jadrarca. Ta dvosed naj leti kot sposobno letalo. Od njega zahtevamo čim boljše sposobnosti in veliko občutljivost krmil. Ima naj zračne zavore, trimer, biti mora dovolj trden, da se učence navadi jadrati tudi v oblakih. Pri nas uporabljamo letalo nemške konstrukcije Žerjav.

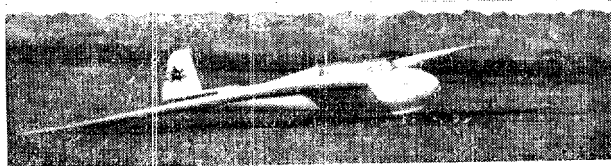

Sl. 113. — „Žerjav“

Razpetina kril	= 18 m
Dolžina trupa	= 7,1 m
Površina kril	= 22,68 m <sup>2</sup>
Krilna obremenitev	= 19,8 kg/m <sup>2</sup>
Teža v letu	= 450 kg
Vitkost	= 14,4
Drсни kot	= 1 : 22,5
Hitrost padanja	= 0,72 m/sok
Normalna vodoravna hitrost	= 70 km/h

\*

**Rokopis skončal avgusta 1948.**

\*

Viri nekaterih ilustracij:

Dr. K. Schütt: Einführung in die Physik des Fliegens  
Volckmannova založba

Ing. O. Leib: Aerodynamik:  
Založba Matthiesen.

P. Carlson: L'uomo vola:  
Založba Hoepli.

Revija: Flying.

**KAZALO**

Predgovor	3
I.	5
Razmere v zračnem toku	7
Zračni upor	12
Zračni vzgon	26
Vzgon in upor naletalskem krilu — polara krila	32
Spreminjanje prijemališča vzgona z vpadnim kotom	42
Inducirani upor	49
Porazdelitev vzgona — zvitje krila	56
Interferenčni upor	60
Stabilnost	63
Podolžna stabilnost	64
Smerna stabilnost	65
Prečna stabilnost	67
Okretnost	69
Trimer	76
Kompozicija	71
II.	73
Drsni let	74
Strmoglavni let	83
Zavoj	88
Vrij	94
Štart	95
Pristanek	110
Glisada	112
Pregled jadralnih letal	113



Approved For Release 2004/06/23 : CIA-RDP83-00415R004700130001-4

KNIHO SPISAL  
KOSER JAROSLAV  
ILUSTRACIJE IZDELAL  
ČOBAL MIRAN

DELO  
TEORIJA LETENJA

ZALOŽBA  
LJUDSKA TEHNIKA SLOVENIJE V LJUBLJANI

ZA ZALOŽBO  
PESEK ANTON

TISKALA  
FRIGLAVSKA TISKARNA — OBRAT 1 KRANJ

DOTISKANO  
MAJA 1949

PAPIR 80 GRAMSKI  
OBSEG  
SEDEM IN POL POLE

NAKLADA  
4000 IZVODOV

Approved For Release 2004/06/23 : CIA-RDP83-00415R004700130001-4

ON THE THIRTIETH ANNIVERSARY OF  
THE YUGOSLAV COMMUNIST PARTY.

by

Mosa Pijade

Approved For Release 2004/06/23 : CIA-RDP83-00415R004700130001-4



25X1

**MOŠA PIJADE**

**OB TRIDESETLETNICI  
KOMUNISTIČNE PARTIJE  
JUGOSLAVIJE**

19 ★ 49



Approved For Release 2004/06/23 : CIA-RDP83-00415R004700130001-4

Approved For Release 2004/06/23 : CIA-RDP83-00415R004700130001-4

MOŠA PIJADE

OB TRIDESETLETNICI  
KOMUNISTIČNE PARTIJE  
JUGOSLAVIJE

REFERAT NA SLAVNOSTNI AKADEMIJI  
V BEOGRADU 30. APRILA 1949



CANKARJEVA ZALOŽBA  
V LJUBLJANI

1949

Approved For Release 2004/06/23 : CIA-RDP83-00415R004700130001-4

I.

Tovariši in tovarišice!

Ustanovitev Jugoslavije kot nove države ob koncu prve svetovne vojne je zastavljala njenemu proletariatu nujno in najpomembnejšo nalogo, združiti dotlej ločene socialistične stranke in skupine v enotno revolucionarno proletarsko partijo in zediniti pod njenim vodstvom revolucionarno delavsko sindikalno gibanje. Izdajstvo vodilnih strank Druge internacionale in zmagovita socialistična revolucija v Rusiji sta tudi od jugoslovanskega proletariata terjala, da jasno opredeli svojo pot, po kateri bo usmerjal svojo borbo v novi državi, porojeni v globoki revolucionarni krizi, ki je pretresala Evropo ob koncu štiriletne uničevalne imperialistične vojne.

Hrvatska in slovenska buržoazija, ki ju je cela vrsta manifestacij revolucionarnega vrenja v delavskih in kmečkih množicah preplašila in katerima so pomagali socialdemokratski voditelji, ki so ostali zvesti izdajstvu Druge internacionale, sta 1. decembra 1918 z vso naglico izročili interese svojih narodov v roke srbske monarhije in njene generalske kilike. Zaradi lastnih hegemonističnih in kontrarevolucionarnih računov je srbska buržoazija, tesno povezana z zahodnimi imperialisti, prav rada prevzela nalogo, biti organizator kontrarevolucije v deželi in zanesljiva opora svetovne kontrarevolucije. Proletariat Jugoslavije, ki je bil vse do konca vojne razcepljen na več socialnodemokratskih strank in sindikalnih gibanj, na to maglo ustvarjanje enotne fronte buržoazije proti delavcem in kmetom ni dovolj hitro odgovoril s svojo združitvijo. V partijskih in sindikalnih organizacijah, ki so se obnavljale, so priprave za združitev v znamenju ostre ideološke borbe proti socialpatriotičnemu izdajstvu trajale več mesecev. Šele ko je prišlo do jasne ločitve med revolucionarnimi silami in socialpatriotičnim oportunizmom, ki je postal odkrito orodje kontrarevolucije, je v tretji dekadi aprila leta 1919 prišlo do kongresa, na katerem so se stare socialnodemokratske stranke in nove komunistične skupine združile v enotno revolu-

cionarno proletarsko partijo, revolucionarni sindikati pa so se hkrati združili pod enotnim vodstvom.

Globoka ekonomska in politična kriza v sami deželi, ki so jo izčrpale in razdejale dolge vojne, in nevarnost, da bo buržoazija spremenila novo državo v oporišče kontrarevolucije, sta delavski razred Jugoslavije, ki je bil — kakor tudi proletariat vsega sveta — pod vplivom zmagovite Oktobrske socialistične revolucije v Rusiji silno vzburkan, silili k akciji. Na omenjenem kongresu, ki je dobil ime Kongres združitve in ki je bil od 20. do 23. aprila 1919, je bila ustanovljena Socialistična delavska partija Jugoslavije (komunistov), ki se je na tem kongresu izjavila za proletarsko revolucijo in diktaturo proletariata ter za sovjetsko republiko kot obliko proletarske države, in je takoj pristopila h komaj ustanovljeni Komunistični internacionali. Na II. kongresu, ki je bil v Vukovaru julija 1920, si je Partija nadela ime, ki ga nosi še danes.

Komunistična partija Jugoslavije je od svoje ustanovitve dalje prehodila trideset let borbe v nenehnih napadih in umikih, v vztrajni aktivnosti ter v navideznih in prisilnih zastojih, doživljala je uspehe in neuspehe, zmage in poraze, dokler ni naposled s svojim epohalnim dejanjem, z zmago v Osvobodilni vojni in Ljudski revoluciji povedla narode Jugoslavije na pot graditve socialistične družbe.

Od dvaindvajsetih let obstoja stare Jugoslavije se je Komunistična partija dvajset let borila s podtalnih, ilegalnih pozicij, bila je postavljena izven zakona in krvavo preganjana, dala je neštevilne in dragocene žrtve na ulicah in v policijskih kletah, v odkritem boju in med zidovi ječ. Buržoazija je izpreminjala oblike in metode svojega terorja ter iskala poti in načinov, s katerimi bi za trdno zlomila sile delavskega razreda, uničila njegovo avantgardo ter vzela delavskemu razredu njegovo vodstvo. Ta teror pa je postajal čedalje srditejši, ker je navzlic vsemu vse bolj in bolj naraščala moč proletariata, grobarja kapitalizma, grobarja, ki ga je porajal sam kapitalizem, ker sta naraščali moč in vloga Komunistične partije, ki je proletariat vodila, ker so naraščali njeni kadri, ko so se vzgajali v borbi, in jekleneli, ko so dajali žrtve.

V preteklih tridesetih letih razvoja in borbe naše slavne in herojske Partije je bilo mnogo zablod in napak. Razrednemu sovražniku in njegovemu aparatu nasilja se je včasih celo posrečilo razbiti njene organizacije in ji zadati udarce, ki so bili tu in tam videti tako uničevalni, da je vladajoči razred mislil, kako

ima vso pravico biti prepričan, da je dosegel končno zmago-slavje — toda nič ni moglo preprečiti, da ne bi deloval zakon družbenega razvoja, nič ni moglo delavskemu razredu in njegovi avantgardi preprečiti to, da si ne bi nekega dne na čelu vsega delovnega ljudstva z orožjem v roki priborila ne samo svojo legalnost, marveč tudi vodstvo v državi ter končno zmago nad reakcionarno in izdajalsko buržoazijo, nič ni moglo preprečiti, da ne bi nekega dne postala vladajoča partija, da ne bi postala odgovorna za odločanje o nacionalni usodi jugoslovanskih narodov.

Čeprav je bila rojena v znamenju nepomirljive borbe proti izdajstvu Druge internacionale in oportunizma njenih povojnih pristašev, ki so v rokah imperialistov postali eno izmed najvažnejših orodij kontrarevolucije — kar se danes, po drugi svetovni vojni vnovič zelo nazorno izraža pri desnih socialistih — čeprav je bila najtesneje povezana z mednarodnim revolucionarnim delavskim gibanjem in s Komunistično internacionalo, katere sestavni del je bila že od svoje ustanovitve dalje, je Komunistična partija Jugoslavije vendarle celo vrsto let trpela zaradi vpliva socialdemokratske dediščine iz obdobja Druge internacionale. Ta oportunistična dediščina, s katero so bili več ali manj obremenjeni vsi voditelji, ki so prišli iz predvojne socialne demokracije — ti pa so celo vrsto let tvorili jedro partijskega vodstva — je bila odporna in žilava, a včasih prikrita samim njenim nosilcem. Borba za odpravo te oportunistične dediščine je dobila značaj frakcijske borbe v vrhovih Partije. V prvih letih so to borbo vodili zaradi načelnih vprašanj, za likvidacijo desnega oportunizma in »levega« frazerstva, za leninistično pojmovanje nacionalnega in kmečkega vprašanja, za graditev partijske organizacije na načelnih partije novega tipa, za pravilno komunistično vodstvo sindikalnega gibanja in drugih oblik proletarske organizacije. Nedvomno so v frakcijski borbi že od vsega začetka prihajali do izraza tudi breznačelni, grupaški momenti, toda od III. vsedrjavne konference in zlasti od III. kongresa Partije — ko si je ta že pridobila pravilno stališče do vseh osnovnih vprašanj — se je frakcijska borba namesto tega, da bi prenehala, še bolj razmahnila in se popolnoma izrodila v breznačelno borbo, ki je leta in leta slabila moč Partije, jo vrgla v dolgoletna in brezplodna notranja trenja, paralizirala njeno akcijsko sposobnost, jo zavirala pri izvajanju njene vodilne vloge ter povzročila, da se je povezanost Partije z množicami slabila in trgala. Treba je bilo velikih in vztrajnih naporov in nenehne notranje borbe

skoraj dve desetletji, da je bila socialdemokratska dediščina končno likvidirana, da se je Partija naposled boljše vizirala ter se otresla slučajnih, proletariatu tujih in sovražnih elementov, ki se jih je razrednemu sovražniku včasih posrečilo direktno vtihotapiti v njene vrste ali jih pridobiti celo v samem vrhu Partije.

Toda proletariati je Komunistično partijo potreboval za svojo osvoboditev. Bil je vselej prežet z globoko vero v njeno zgodovinsko vlogo ter ji je bil neomajno predan tudi v najtežjih časih. Njegovo sovraštvo do kapitalistične ureditve je postajalo čedalje globlje in močnejše, čedalje bolj je razumel pomen svojega povezovanja s kmečkimi množicami in povezovanja svoje borbe z borbo zatiranih narodov. Od vsega začetka, zlasti pa po Obznanju, je imel proletariati tak gnus do policijskih socialistov, da ti v vseh dvajsetih letih ilegalnosti KPJ niso mogli najti opore v našem delavskem razredu, in sicer kljub izdatni pomoči, ki so jim jo dajali vsi protiljudski režimi in celo monarhofašistična diktatura. Socialna demokracija je bila v Jugoslaviji dejansko likvidirana že po prvi svetovni vojni, vihar Narodnoosvobodilne vojne in Ljudske revolucije v drugi svetovni vojni pa je odnesel še njene poslednje suhe liste. Delavski razred je dajal Komunistični partiji čedalje več svojih najboljših sinov, čedalje boljše in bolj prekaljene kadre. Množica partijskih članov je zaradi težkih udarcev, ki jih je dobivala Partija, ali zaradi napak same Partije morda včasih omahovala ali se zmedla. Toda ta množica je bila vselej zdrava in se nikoli ni dala okužiti s frakcionastvom, ki je bilo vselej omejeno samo na partijske vrhove.

Tudi tedaj, ko je bil položaj v vrhovih Partije najtežji, in sicer tako težak, da ji je grozil razpad in zlom, se ni v naši Partiji samo našel človek, ki je poznal to zdravo silo množice partijskih članov in imel pogum, da v takem položaju sprejme nase osebno odgovornost za ozdravitev Partije, marveč se je tudi izkazalo, da je KPJ bila bogata zdravih in prekaljenih kadrov, od katerih je bil znaten del preizkušen v policijskih mučenjih in je šel skozi trdo šolo jugoslovanskih ječ, izkazalo se je, da je množica partijskih članov tako trdna in neomajno predana Partiji ter pripravljena izvršiti vsako nalogo in dati vsakršno žrtev za Partijo, da je novo vodstvo imelo od vsega začetka svojega dela v članih močno oporo in je zatorej lahko z gotovostjo računalo na popoln in nagel uspeh. Izkazalo se je, da so se prevarili tisti internacionalni krogi, ki so mislili, da za Komunistično partijo Jugoslavije ni več rešitve, ker so jo sodili po peščici bolnih ele-



mentov v emigraciji, kakor tudi danes čvekajo o »zdravih elementih« v naši Partiji, pri čemer označujejo s tem naravnost bedno peščico izdajalcev svoje Partije in svoje socialistične domovine, peščico, ki jo sami umetno gojé v emigraciji.

Tako je tovariš Tito na čelu novega vodstva izpolnil odgovorno nalogo, ki jo je bil prevzel, tako je po zaslugi tega vodstva in njegove sposobnosti, da je zbralo okoli sebe najboljše elemente v Partiji in proletariatu, Komunistična partija naglo postala močan politični faktor v deželi, si pridobila zaupanje najširših ljudskih množic in se izgradila v vodilni oddelek, ki je ki je bil zmožen postaviti se na čelo delavskega razreda in vsega delovnega ljudstva ter uspešno izpolniti velike naloge, ki jih je pred delovno ljudstvo in pred narode Jugoslavije postavljala čedalje bolj napeta notranja in mednarodna situacija.

## II.

V več novih državah, ki so nastale kot rezultat zmage ene izmed dveh imperialističnih skupin v prvi svetovni vojni, so vladajoči razredi teh dežel plačali ceno nacionalne osvoboditve z ekonomsko in politično podreditvijo svojih dežel zahodnim imperialističnim silam. Ti vladajoči razredi so se tem silam popolnoma vdimjali za zatiranje revolucionarnega delavskega gibanja, zlasti pa za borbo proti prvi socialistični državi, proti Sovjetski zvezi. Po svojem sovraštvu do Sovjetske zveze, po pripravljenosti na vsako podlost proti zmagovitemu proletariatu Rusije, je bila vladajoča klika v Jugoslaviji v prvih vrstah evropske kontrarevolucije. Sprejela je velikansko množico 60.000 pobeglih ruskih belogardejcev, jim dve desetletji pomagala in jih vzpodbujala h kontrarevolucionarni delavnosti. Storila je vse, da je Jugoslavija v škodo svoje samostojnosti in svobode ostala od vseh dežel na svetu najdlje brez kakršnih koli odnosov s Sovjetsko zvezo. Leta 1919 je bila ta vladajoča klika prav tako pripravljena sodelovati v vojaški intervenciji za uničenje sovjetske Madžarske.

Toda jugoslovanski proletariat je od prvega trenutka dalje z vso odločnostjo stopil na stran internacionalnega revolucionarnega proletarskega gibanja, v obrambo proletarske revolucije in Sovjetske zveze ter je bil v najostrejšem nasprotju z vladajočo buržoazijo. To nasprotje v odnosu do Sovjetske zveze je bilo ves

čas obstoja stare Jugoslavije eno izmed najostrejših osnovnih nasprotij med delovnimi množicami in vladajočo buržoazijo.

Tradicije internacionalizma so bile v delavskem razredu jugoslovanskih narodov globoko ukoreninjene in so bile tako stare kakor sam začetek širjenja socialističnih idej v jugoslovanskih pokrajinah. Kakor je petdeset let prej Svetozar Marković goreče branil Pariško komuno, kakor je srbska socialna demokracija dvigala svoj glas proti vojni in proti osvajalnim težnjam srbske buržoazije, sodelovala v zimmerwaldski levici tudi pri ustanovitvi Komunistične internacionale, tako se je jugoslovanski proletariat v novi državi pod vodstvom svoje revolucionarne partije postavil v obrambo Sovjetske zveze in ni dopustil, da bi Jugoslavija sodelovala v intervenciji, s katero so zadušili madžarsko sovjetsko republiko. Najmočnejša politična akcija proletariata Jugoslavije v dveletnem legalnem obdobju Partije je bila akcija internacionalne solidarnosti — do kraja izvedena generalna stavka junija 1919 proti intervenciji v Madžarski.

Jugoslavija je bila prav gotovo med prvimi v vrsti tistih dežel, kjer je bil delavski razred prežet z globoko, resnično in neomejeno ljubeznijo do Sovjetske zveze. V nepomirljivi borbi proti svoji lastni buržoaziji in mednarodni reakciji je naš delavski razred gledal v Sovjetski zvezi, tej deželi socializma in žarišču revolucije, svojo, socialistično domovino. Uspehi graditve socializma v Sovjetski zvezi so bili našim delovnim množicam še večja vzpodbuda v težnji, da tudi one ustvarijo v svoji deželi pogoje za graditev socialistične družbe. Vse od svoje ustanovitve dalje je KPJ neutrudno popularizirala Sovjetsko zvezo v najširših množicah, razvijala ljubezen do dežele, v kateri so delavci, ki so si osvojili oblast, gradili novo družbo, ter prenašala v množice izkušnje Bolševiške partije. Na konkretnih izkušnjah svoje lastne borbe in na splošnih izkušnjah Oktobrske revolucije ter graditve socializma v Sovjetski zvezi se je naša Partija vzgajala ter se pripravljala za vlogo avantgarde proletariata in vsega delovnega ljudstva.

Zanimanje naših delovnih množic za dogodke po svetu je bilo vselej zelo živo in vsa revolucionarna gibanja v svetu so imela v naših delovnih množicah globok odmev in odziv za aktivno podporo, bodisi da je šlo za pomoč bolgarskim komunistom in zemljoradnikom, ki so po septembrskem uporu leta 1923 pobegnili v Jugoslavijo, bodisi da je šlo za pomoč angleškim rudarjem leta 1926 ali za sodelovanje pri obrambi republikanske

Španije, pa za obrambo Češkoslovaške pred Hitlerjevim napadom ali za simpatije za kitajsko revolucijo itd. Ob vseh teh in podobnih prilikah je delavski razred Jugoslavije, ki ga je vodila Komunistična partija, dokazoval visoko razredno zavest in globoko predanost stvari mednarodnega proletariata in narodov, ki so se dvigali v borbo proti imperialističnim zatiralcem.

Toda naš delavski razred je imel tudi v svoji lastni deželi pogoje, ki so njegov internacionalizem postavljali v veliko preizkušnjo. V Jugoslaviji živi več narodov in manjšine več drugih narodnosti. Okoliščina, da so si vsi narodi, ki živijo v Jugoslaviji, kot veje istega južnoslovanskega stebila med seboj silno sorodni in da so težili za skupno državo, kakor tudi napačno pojmovanje nacionalnega vprašanja, ki je bilo podedovano po socialni demokraciji, so povzročili velike težave pri zavezemanju pravih stališč v nacionalnem vprašanju. Moralo je miniti več let, da si je naša Partija s svojimi lastnimi izkušnjami priborila pravilno postavljanje nacionalnega vprašanja. Po centralizmu vidovdanske ustave je bilo treba razkrinkati ne samo policijsko državo, marveč tudi nacionalno zatiranje in velikosrbsko hegemonijo, razbiti je bilo treba legendo o nacionalnem edinstvu in enotnem jugoslovanskem narodu, razbiti oportunistično pojmovanje o treh plemenih in o »plemenskem sporu«, pa šovinistično pojmovanje velikosrbske vladajoče klike o srbstvu Makedoncev in Črnogorcev, potreben je bil hud napor, da je prodrlo pojmovanje o petih jugoslovanskih narodih, in šele tedaj se je Partija lahko postavila na čelo borbe za pravico jugoslovanskih narodov do svobodnega nacionalnega in samostojnega državnega življenja, za pravico zatiranih narodov do samostojne odločbe vse do ocepitve. Danes, ko imamo v ljudski državi uresničeno popolno enakopravnost jugoslovanskih narodov, se morda zdi nerazumljivo, da pred tridesetimi leti celo v naši Partiji niso razumeli, da je v okviru Jugoslavije pet jugoslovanskih narodov, ter je bila potrebna dolga in vztrajna borba, da so nacionalni problem pravilno doumeli in ga pravilno zastavili. Toda dejansko je bilo tako. Ko pa je naša Partija naposled zavzela pravilno stališče glede tega vprašanja, ki je bilo za staro Jugoslavijo usodno, se je lahko odločno postavila na čelo borbe zatiranih narodov proti velikosrbski hegemoniji in si s tem pridobila eno izmed najmočnejših orožij v borbi za osvoboditev delavskega razreda. Samo na ta način je bilo mogoče združiti borbo srbskega naroda in borbo zatiranih narodov v enotno borbo proti kapitalistični

družbeni ureditvi. Pravilna, leninistična politika v deželi sami je postala hkrati tudi najtrdnejši temelj pravilnega internacionalističnega odnosa do drugih narodov izven naše dežele. Internacionalizem naših delovnih množic ni nekaj naučenega, ni samo sad sprejemanja socialističnih idej, marveč je trdno zasnovan na lastni borbi in na lastnih izkušnjah. Uresničenje bratske skupnosti jugoslovanskih narodov, pri čemer imajo nacionalne manjšine vso možnost svobodno razvijati svojo nacionalno kulturo, je eno izmed največjih dejanj Komunistične partije Jugoslavije. (Ploskanje.)

Toda ravno tisto vodstvo naše Partije, ki je dalo vzgled leninistične rešitve nacionalnega vprašanja, zdaj iz sovjetskih in informbirojevskih redakcij in radijskih postaj obtožujejo za izdajstvo internacionalizma, za ozki nacionalizem, za sovraštvo do Sovjetske zveze in do dežel ljudske demokracije. Danes padajo sovjetski »znanstveniki« tako globoko, da v svojih člankih o rešitvi nacionalnega vprašanja v deželah ljudske demokracije sploh ne pišejo o Jugoslaviji, medtem ko v isti sapi hvalijo Bolgarijo, kako sijajno ravna s turško nacionalno manjšino, ne omenijo pa niti besedice o tem, da Makedonci Bolgarijo ne prizna za nacionalno manjšino, pač pa navajajo absurda in antileninistična opravičila celo za to, da so bili Madžari v Češko-slovaški štiri leta brez slehernih državljanskih pravic.

Zaradi česa so vse te obtožbe? Zaradi tega, ker Komunistična partija Jugoslavije zastopa edino pravilno marksistično načelo enakopravnih odnosov tako med komunističnimi partijami kakor tudi med socialističnimi deželami. (Ploskanje.) Zaradi tega, ker na tisti strani, ki nas kleveta kot nacionaliste, obstoji slabo prikrit nacionalizem, tendence, da bi direktno upravljali druge socialistične dežele, preziranje izkušenj drugih narodov, devanje v nič revolucionarnih pridobitev drugih dežel. Zaradi tega, ker tam sovjetski socialistični patriotizem priznavajo za internacionalnega, medtem ko obenem odrekajo internacionalistični značaj socialističnemu patriotizmu drugih dežel, ki gradijo socializem. Zaradi tega, ker tam ljudje mislijo, da so samo oni poklicani brez diskusije in brez ugovorov dajati smer in predpise za razvoj in dejavnost vseh drugih komunističnih partij in socialističnih dežel. Vse te tendence pa niso le izraz nekega socialističnega internacionalizma, marveč so nasprotno izraz nacionalističnega odklona in popolne revizije marksizma-leninizma.

III.

Od tedaj, ko je novo vodstvo prevzelo upravljanje partijskih zadev, pa dotlej, ko so bili narodi Jugoslavije zaradi fašističnega napada postavljeni pred največjo preizkušnjo v svoji zgodovini, so minila samo tri leta in pol. Toda v tem kratkem časovnem obdobju je to vodstvo očistilo vrste Partije raznih frakcionašev in vohunov razrednega sovražnika; ustvarilo je v Partiji trdno enotnost volje in akcije, kakor je tudi v vodstvu samem bilo popolno soglasje glede vseh vprašanj — enotnost in soglasje, ki sta odlika naše Partije in njenega vodstva tudi danes, ko je minilo več ko pol leta, odkar so v pismih CK Boljševiške partije napravili na to enotnost napad, ki ga od herostratske resolucije Informbiroja pred desetimi meseci nadaljujejo z najgnusnejšimi metodami, zaradi katerih ima stvar mednarodnega proletariata in demokracije sploh velikansko škodo. Novo vodstvo je utrdilo in razširilo partijske organizacije ter razvilo iniciativo zdravega partijskega kadra; trdno je povežalo Partijo s širokimi množicami in napravilo Partijo za priznano njihovo voditeljico, to pa je lahko doseglo samo zato, ker je v vsakem trenutku pravilno ocenjevalo situacijo in se znalo prilagajevati spremembam položaja, zato ker je bila njegova politična linija vselej pravilna in je izražala težnje vseh progresivnih sil v deželi, zato ker je praksa Partije vselej ustrezala besedam, ki jih je Partija govorila množicam. S svojo pravilno politično linijo v obdobju naraščanja fašistične nevarnosti za svobodo in neodvisnost narodov Jugoslavije, s širokim združevanjem vseh naprednih in rodoljubnih elementov pod geslom obrambe dežele, je to vodstvo že pred vojno pridobilo Partiji zaupanje širokih ljudskih množic.

Zaradi tega je ob katastrofalnem zlomu stare Jugoslavije pod udarcem fašističnega napada v aprilu leta 1941 Komunistična partija Jugoslavije — in samo ona — lahko združila vse narode Jugoslavije ter jih povedla v oboroženo osvobodilno borbo. Komunistična partija Jugoslavije je to storila, kakor ni storila nobena druga komunistična partija v evropskih deželah, ki so prišle pod fašistični jarem. Toda še zdaleč ne gre samo za to, da je Komunistični partiji Jugoslavije v kratkem času po okupaciji uspelo razviti splošno ljudsko oboroženo vstajo, kakršne v drugih deželah okupirane Evrope ni bilo niti ob koncu vojne. Mnogo bolj važna so druga dejstva, ki delo Komunistične partije Jugoslavije ostró ločijo od tega, kar so napravile druge komunistične partije, celo tiste, ki jim je uspelo razmeroma na

široko razviti oboroženo borbo ljudstva proti okupatorju. Ko govorimo o tem, vemo, da pogoji niso bili povsod enako ugodni, prav tako pa teh dejstev ne omenjamo zato, ker bi hoteli nekako povzdigovati sami sebe, marveč zato, da ugotovimo zgodovinsko resnico. Naj navedem ta dejstva, ki jih nihče ne more izbrisati iz zgodovine.

1. Čeprav je postavljala narodno borbo na najširšo osnovo ter je v tej borbi združevala vse demokratične in rodoljubne elemente, vendar je bila Komunistična partija dovolj močna in sposobna, da si je že od vsega začetka zagotovila medeljeno in nesporno vodstvo narodne borbe.

2. Komunistična partija Jugoslavije se je že od vsega začetka jasno zavedala, da je za zagotovitev končnega uspeha narodne borbe treba stari aparat državne oblasti nujno razbiti in na njegovo mesto postaviti organe nove, ljudske oblasti. Nobena druga komunistična partija okupirane Evrope ni imela moči, da bi to storila.

3. Že po prvih izkušnjah oborožene borbe se je Partija jasno zavedala, kako nujno je, da se iz partizanskih odredov formirajo večje vojaške enote, ki bodo zmogle večje pokrete in manevre in iz katerih mora nastati nova, ljudska regularna armada. Te potrebe ni razumela nobena druga komunistična partija v okupirani Evropi. Nekatere partije so celo mislile, da smo na napačni poti, ker nečemo ostati pri borbi v okviru partizanskih akcij.

4. Prav tako zgodaj je KPJ razumela potrebo, da se z ustanavljanjem proletarskih enot dá novi ljudski vojski sigurna osnova in da se zagotovi njen revolucionarni značaj.

Tudi tega v drugih okupiranih deželah ni bilo. Se več. Že pri ustanovitvi naše Prve proletarske brigade so nas iz bojazni, da bomo samo s tem zožili bazo naše borbe, kritizirali. Praksa pa je nasprotno pokazala, da so proletarske enote, ki so bile pri ljudstvu silno priljubljene, izredno prispevale k najširši pritegnitvi ljudskih množic v borbo.

5. Formirati regularno armado, in sicer začeni ravno s proletarskimi enotami, je pomenilo ločiti partizanske odrede od njihovih vasi in njihovega okraja, da bi se tako omogočili veliki pokreti in večje operacije, pomenilo je premagati lokalni značaj borbe in partizanskih odredov, zagotoviti njihovo trdno, enotno centralno vodstvo in izpremeniti vstajo v vojno, katero

vodi ljudstvo, ki je začelo organizirati svojo državo. Ta proces je bil izvršen že med letom 1942.

6. Ustanoviti narodnoosvobodilne odbore kot organe nove, ljudske oblasti, ustanoviti regularno ljudsko armado in proletarske enote je pomenilo povezati narodnoosvobodilno vojno s socialistično revolucijo, se opreti nanjo, pomenilo je uresničiti marksistično linijo združevanja borbe za nacionalno osvoboditev z borbo za cilje delavskega razreda. Tudi to nalogo je v vojni postavila in uresničila samo KPJ.

7. KPJ je zastopala stališče, da sta že sami dejstvi obstoja sovražne okupacije in sodelovanja Sovjetske zveze v vojni pomenili pogoje, ki so vsaki komunistični partiji nalagali dolžnost, organizirati splošno ljudsko oboroženo borbo proti fašističnim okupatorjem. O tem na primer ni bilo mogoče prepričati vodstvo Komunistične partije Bolgarije, ki je ves čas vojne zagovarjalo stališče, da v Bolgariji ni pogojev za razvijanje borbe kakor v Jugoslaviji, in so nas hoteli celo prepričati, da ni takih pogojev niti v Vardarski Makedoniji. (Smeh.)

8. Važna značilnost naših vojaških akcij je bila v našem prepričanju, da je primarno uničevati živo silo sovražnika, in šele v drugi vrsti braniti osvobojena ozemlja, dalje, da je treba delavce spravljati iz mest in delavskih naselij v odrede in v vojsko, da je treba z vojaško akcijo zavzemati mesta in organizirati oblast v velikih pokrajinah. V nasprotju s tem so nekatere komunistične partije, ki so bile sicer razvile znatno partizansko akcijo, zastopale mnenje, da mora borba ostati v mejah partizanskih akcij, da ni treba ustanavljati velikih enot in jih spreminjati v regularno armado, da ni treba zavzemati mest in da ni treba delavcev spravljati iz mest in delavskih naselij, pač pa da morajo ostati tam, da bodo prevzeli oblast, »ko bo prišel čas«. (Smeh.) Takšno stališče je pomenilo narodnoosvobodilno borbo popolnoma ločiti od borbe za demokracijo, odložiti borbo za demokracijo na dobo po vojni. Narodi, ki so jih med vojno vodili na tak način, so te napake drago plačali.

9. Samo s takšnim pravilnim marksističnim postavljanjem in reševanjem problemov, ki jih je zastavljala vojna, je bilo že sredi vojne, v novembru 1943 mogoče, da se je Jugoslavija konstituirala kot nova federativna ljudska država in da je iz vojne izšla kot zgrajena država, socialistična po značaju oblasti in razvojni smeri ter ljudskodemokratična po obliki. Ta oblika socialistične države, ki temelji na oblasti ljudskih odborov — in

ki so jo po vojni sprejele seveda tudi druge dežele, ki so šele po sklepih V. kongresa naše Partije prišle do spoznanja, da ima tudi to nekakšno zvezo z »izpolnjevanjem funkcije« dikta- ture proletariata in z graditvijo socializma — ta oblika ljudsko- demokratične države je bila slavno delo naše Partije, delo njene sposobnosti, da nauk marksizma-leninizma samostojno uporabi v specifičnih pogojih določenega zgodovinskega položaja.

Dejanja, ki smo ga izvršili v Jajcu, niso povsod pravilno razu- meli, kakor tudi prej niso pravilno razumeli, zakaj ustanovljamo proletarske enote ali zakaj nosimo na kapah rdeče peterokrake zvezde. Nekateri najvišji voditelji, ki nas tudi danes »kritizirajo«, so bili celo mnenja da smo s sklepi v Jajcu »zabodli nož v hrbet« Sovjetski zvezi, kar je seveda bil absurd, kakršnih je danes nenavadno mnogo, in kar so popravili, ko so videli, da sta Anglija in ZDA začeli s temi sklepi računati kot z izrazom dejanskega stanja v Jugoslaviji, čeprav sta si vladi teh držav že takrat in še pozneje prizadevali, da bi rešili monarhijo in stari režim.

10. Po vsem, kar sem že poprej povedal, ni potrebno, da bi še enkrat poudaril, kako velike važnosti je bila za zmago naših narodov naša pravilna rešitev nacionalnega vprašanja.

11. KPJ je od vsega začetka razumela pomen širokega sode- lovanja kmečkih množic v vstaji in Osvobodilni vojni, pri gra- ditvi armade in pri graditvi ljudske oblasti. Zaradi tega je gradila trdno zvezo delavcev in kmetov kot bazo splošnojud- skega gibanja, kateremu je z Ljudsko fronto dajala značaj trdne splošnojudske politične organizacije, v kateri je KPJ od vsega začetka bila vodilna sila, medtem ko so bili koalicijski elementi vselej podrejeni enotnosti množic od spodaj in niso nikoli imeli odločilne vloge. Danes šteje ta organizacija sedem in tri četrt milijona članov, po svojem značaju in aktivnosti članov pa je takó izredno sredstvo za mobilizacijo množic v borbi za socializem, kakršnega nima nobena druga dežela ljudske demokracije. In ravno to dejstvo popolne enotnosti te organizacije, v kateri je od vsega začetka do danes bila vodilna sila KPJ, ravno to dejstvo, da ta organizacija ni koalicija strank, je bilo vzrok kle- vetniški trditvi, da se je KPJ v tej organizaciji utopila in ji zaradi nje preti nevarnost, da bo likvidirana! To je seveda suhi dogmatizem, ki ne priznava in ne razume ničesar, kar ni obstajalo že prej in česar ni v šolskih učbenikih.



Niti enega izmed navedenih dejstev ni treba dokazovati, vsaj našim narodom ne, ki jih poznajo iz same prakse. Toda ta dejstva so izredno velikega pomena, in sicer ne samo za zgodovino naših narodov in naše Partije. Ta dejstva so izrednega praktičnega in teoretičnega pomena za vse mednarodno revolucionarno delavsko gibanje danes in za njegov bodoči razvoj. Ta pomen je postal še toliko večji, ker propagandni aparat Boljševiške partije in Sovjetske zveze in propagandni aparati drugih ljudskih demokracij ter še nekaterih komunističnih partij že toliko časa služijo zamolčevanju, sprevračanju, pačenju in najbolj grobemu potvarjanju vseh teh dejstev, in ker se za to propagando ne skriva nič drugega kakor nevarna revizija tez marksizma-leninizma glede cele vrste vprašanj, ki so za revolucionarno prakso in za ves nadaljnji razvoj teorije mednarodnega delavskega gibanja osnovne važnosti. Zato je treba o teh dejstvih še zelo mnogo pisati in govoriti, jih kar najpopolneje teoretično obdelati in jih popularizirati po vsem svetu, pri tem pa uporabiti bogato arhivsko gradivo, ki ga ima naša Partija.

#### IV.

Iz vsega, kar smo že rekli, je jasno, zakaj je Jugoslavija lahko izšla iz vojne kot popolnoma nova država z že razvito državno organizacijo, ki jo je bilo treba po vojni še utrjevati in dalje razvijati. Oblast v državi je bila trdno v rokah delovnih množic z delavskim razredom na čelu. Ljudski odbori, ki so se med vojno kot organi oblasti razvijali na osvobojenih ozemljih, so se zdaj konstituirali na najprirodnejši način tudi v pokrajinah, ki so bile od začetka do konca vojne pod okupacijo. Šest federalnih enot pa je že imelo zgrajeno svojo državno organizacijo; nova je bila samo ustanovitev avtonomnih enot za Vojvodino in Kosmet. Tudi nova Jugoslovanska armada je izšla iz vojne kot močna regularna armada. S takšno politično osnovo — ta pa ni bila nič drugega kakor posebna oblika diktature proletariata — je delovno ljudstvo Jugoslavije lahko dalje razvijalo svojo revolucijo in jo preneslo na ekonomsko področje, kjer so ključne pozicije že bile v rokah socialističnega sektorja, ker so bile osvojene že med vojno z zaplenbo imovine sovražnikov in izdajalcev, po večini industrije, velike trgovine in bank. V takih pogojih so se delovne množice mesta in vasi navdušeno lotile obnavljanja gospodarstva. V takih pogojih je bila s celo vrsto novih ukrepov ljudske države izdajalski buržoaziji odvzeta ekonomska baza, znatno

se je povečal in razširil socialistični sektor in po kratkem obdobju obnove je bilo mogoče postaviti prvi Petletni plan. ter začeti z graditvijo ekonomske baze socializma, z graditvijo socializma. Sredi maja bo minilo štiri leta, kar je bila dežela končno osvobojena, konec junija pa bosta minuli dve leti in pol, odkar smo začeli izvajati naš prvi Petletni plan. Medtem ko bo delovno ljudstvo naše dežele, ki ima pomembne uspehe tudi že pri socialistični preobrazbi vasi, slavilo konec junija svoje velike uspehe, ki kljub vsem težavam odpirajo zanesljivo perspektivo sijajne zmage v graditvi socializma, pa bodo sodelavci klevetniške gonje Informbiroja hkrati slavili prvo porazno obletnico svoje škodljivske resolucije. Vsakdo bo torej imel svojo slavo in jo bo moral sam tudi nositi. (Viharno ploskanje in smeh.) Našo slavo bodo izražale statistike in diagrami, ki bodo kazali, koliko smo zgradili tovarn in hidrocentral, koliko smo odprli novih rudnikov, zgradili novih prog, kazali bodo naraščanje proizvodnje v industriji, naraščanje kmetijskega združništva in širjenje kmečkih obdelovalnih zdruag, kulturni napredek itd itd. Klevetniška klika pa lahko vnese v svoje statistike to, kolikokrat nas je imenovala izdajalce socializma, trockiste itd., njihovi diagrami bodo kazali gore laži in klevet ter linijo njihovega naraščanja. Njihove številke bodo verjetno večje od naših, njihova linija navzgor se bo morda mnogo hitreje dvigala od naše, toda mi jim za to ne bomo zavidali. Naj se vsakdo veseli tistega, kar ima... (Smeh in ploskanje.)

Komunistična partija Jugoslavije je izšla iz vojne ovenčana s slavo in kot nesporna, zanesljiva in izgrajena voditeljica ljudstva in države. Zaupanje in ljubezen, ki si ju je Partija pridobila med ljudskimi množicami kot njihov organizator in voditelj v Osvobodilni vojni in Revoluciji, sta potrdila in še bolj razvila uspeh Partije pri upravljanju države po vojni. Nič ni moglo omajati tega zaupanja in ljubezni do Partije. Nasprotno, to zaupanje in ta ljubezen sta danes trdnejša kakor kdaj koli prej. To zaupanje in ta ljubezen nista izraz nekakšne sentimentalnosti, marveč sta globoko vsajena v zavesti našega ljudstva, ki se vsak dan trudi za zgraditev socialistične domovine in ki z budnim očesom gleda tako na svojo deželo kakor tudi na dogodke po svetu. Stopnja te zavesti je neizmerno daleč od tiste možnosti razumevanja, ki jo imajo besni, toda šibki in jalovi protijugoslovanski propagandisti, pa naj pripadajo kateremu koli taboru.

Peti kongres KPJ, ki se je vršil, ko je bila gonja Informbiroja še v medenih tednih in prav zato še daleč od današnje

grobosti in je nosila še kritično krinko, ki je lahko še koga prevarila, ta kongres je bil veličasten dokaz neomajne enotnosti volje in akcije v Partiji, neomajne ljubezni in zaupanja partijskih članov do svoje herojske Partije, do svojega vodstva in posebno do svojega ljubljenelega voditelja in učitelja, tovariša Tita. (Viharno, dolgotrajno ploskanje.)

Toda gonja je zavreščala: To sploh ni kongres, delegate je prignala Udba, vsi člani so proti vodstvu! Potem pa so se vršili partijski kongresi po republikah. To so bili zares kongresi in ne provincialne skupščine, ki bi se zanimale samo za številke svojega lokalnega plana. Tudi te kongrese je gonja proglasila za lažnive in umetno prirejene. Sledili so kongresi vseh naših množičnih organizacij, sindikatov, mladine, Ljudske fronte itd., in sicer centralni in republiški kongresi. Povsod se je pokazala ista enotnost in enodušnost, povsod enako globoko zaupanje v Partijo in njeno vodstvo, povsod enak gnus do klevetniške gonje. In te številne kongrese, ki so bili izraz mišljenja in volje milijonov in milijonov delovnih ljudi, proglašala gonja za lažnive in umetno prirejene, vse to je laž, resnica pa naj bi bila samo bedasta domišljija klevetnikov, kako lahko s ponavljanjem laži in psovki prepričajo vse te milijone svobodnih delovnih ljudi, da niso svojih delegatov volili svobodno, in da njihovi kongresi ne izražajo njihove volje. Takšne frakcionaške zaslepljenosti, ki vsako svojo bedasto željico spreminja v stvarnost, resničnost pa jemlje samo kot povod za svoje besnilo, mi mednarodno gibanje poznalo niti v času frakcijske borbe Bakunina proti Marxu niti kdaj pozneje vse do danes.

Toda ni moj namen govoriti o resoluciji Informbiroja. Ta resolucija je škodljivski dokument, hkrati pa je politikantska pisarija, ki nima prav nobene vrednosti. V njej najdejo modrost samo klečepalci in ljudje brez hrbtenice. V sporu, ki zaradi nje pretresa mednarodno delavsko gibanje, nima nobene vrednosti. Ta resolucija je samo kraguljček, ki je zazvonil ob začetku gonje, ta pa ima določen politični kurz, ki objektivno slabi mednarodno delavsko gibanje, vnaša vanj revizionizem in ki ima v odnosu do take dežele, kakršna je Jugoslavija, objektivno antisocialistični in kontrarevolucionarni značaj. V naši deželi je širokim ljudskim množicam postalo to razmeroma precej jasno, kajti ni težko razumeti pomena laži, ko imaš vendar vsak dan pred očmi stvarno resnico in ko delavci v tovarnah in rudnikih pri svojem delu občutijo poskuse ekonomske sabotaže, ki spremilja gonjo klevetnikov. Toda resnica čedalje bolj prihaja na dan

tudi med člani komunističnih partij Informbiroja in ti člani čedalje bolj spoznavajo, da je resnica na strani KPJ. Toda čeprav nima resolucija kot ideološki dokument nobene vrednosti, vendar ima žal svoj pomen kot datum v zgodovini mednarodnega delavskega gibanja, datum, ko so njeni iniciatorji in poslušni podpisniki vnesli v mednarodno gibanje nemoralne metode borbe ter zasejali veter, ne da bi se v zadostni meri zavedali, kakšno burjo bodo želi. Pravi začetek resolucije pa je v pismih, ki jih je CK Boljševiške partije poslal našemu Centralnemu komiteju v razdobju od marca do maja lanskega leta in ki ideološko in moralno ne presegajo ravni resolucije Informbiroja.

Že mesece in mesece traja klevetniško divjanje proti edini komunistični partiji Evrope, ki je v drugi svetovni vojni v celoti izpolnila svojo dolžnost do svojega ljudstva in svojo internacionalistično dolžnost obrambe Sovjetske zveze; proti Partiji, ki je vodila zmagovito Osvobodilno vojno in jo znala povezati z Ljudsko revolucijo; proti Partiji, ki je buržoazijo strmoglavila z oblasti, ki je ustvarila ljudskodemokratsko državo kot posebno obliko diktature proletariata in za katero druge dežele ljudske demokracije še danes zaostajajo, nekatere manj, druge pa še mnogo; proti Partiji, ki je Jugoslavijo spremenila v socialistično državo in v bratsko socialistično skupnost svojih narodov, Partiji, ki je ustvarila celo vrsto novih oblik borbe in organizacije, Partiji, ki je toliko drugim narodom bila vzgled z obnovo svojega gospodarstva, z novimi oblikami prostovoljnega kolektivnega dela, s svojo državno ureditvijo in organizacijo ljudske oblasti, z edinstvenim ustvarjalnim poletom svojih delovnih ljudi, z navdušenjem in požrtvovalnostjo svoje mladine, z ostrino borbe proti razrednemu sovražniku v deželi ter proti raznim imperialističnim agenturam in špionažam; proti Partiji, ki je s svojimi revolucionarnimi izkušnjami obogatila prakso in teorijo mednarodnega delavskega gibanja, itd. itd., — proti tej Partiji že mesece in mesece polnijo ušesa naših delovnih ljudi z vseh valovnih dolžin s strahotnimi lažmi in podlimi klevetami, z obtožbami, da smo izdajalci socializma, nacionalisti, agenti imperialistov, zaščitniki kulakov, trockisti, sovražniki Sovjetske zveze in ljudskih demokracij in mnogo temu podobnega, a prav tako lažnivega in klevetniškega. Z vztrajnim vsakodnevnim ponavljanjem teh umazanih parol bi hoteli, da se naši ljudje nanje navadijo kakor na nekaj, kar dejansko obstoji, da postanejo te parole tiste konvencionalne besede, o katerih pravi Lenin, da

»postanejo zakoniti vzdevki zaradi uporabe«. Toda ozračje enotnosti naših ljudskih množic, Partije in njegovega vodstva je tako gosto, da se vse te parole odbijajo od njega kakor od trdega zidu in se vračajo tja, od koder prihajajo. (Ploskanje.)

V.

Tovariši in tovarišice!

Ne zastavlja se vprašanje, na čem temelje te klevete, kajti kleveta lahko temelji samo na zavestni laži, na podlosti in na nečistih namenih. Vprašanje pa je, od kod te klevete prihajajo in kakšen je njihov namen? V Lesageovem romanu pravi nekoč glavni junak Gil Blas: »Razumel sem, da bi lahko postal velik podlež, če bi se le nekoliko potrudil.« Resolucija Informbiroja je kar na hitro napravila mnogo velikih podležev, ne da bi se bili ti za to le najmanj potrudili. (Smeh.)

Od kod torej te klevete in lažnive obtožbe?

Pač od tod, ker zastopa naša Partija stališče enakopravnih odnosov tako med komunističnimi partijami kakor tudi med socialističnimi državami; ker zastopa stališče, da teh odnosov ni mogoče postaviti na osnovo ukazovanja in uboganja. Od tod, ker na strani tistih, ki nas klevetajo kot nacionaliste, obstoje in čedalje bolj prihajajo na dan slabó prikrit nacionalizem, tendence ukazovanja in direktnega upravljanja drugih partij in socialističnih dežel, česar ni mogoče opravičiti z nikakršno internacionalno potrebo in kar je v današnjem svetovnem položaju ravno najbolj škodljivo. Od tod, ker tam obstoji preziranje izkušenj drugih narodov, devanje v nič revolucionarnih pridobitev drugih dežel, v čemer se kaže nacionalna omejenost tistih, ki bi hoteli voditi takšno politiko povzdigovanja samih sebe in poniževanja drugih. Od tod, ker si tam ljudje domišljajo, da so poklicani, dajati smer in predpise za dejavnost in razvijanje vseh drugih komunističnih partij, medtem ko bi morali drugi sprejeti tako ravnanje brez ugovora in brez pravice do diskusije. Vse te tendence očitno niso izraz socialističnega internacionalizma, ampak so nasprotno izraz ozkega nacionalizma, ki postaja baza za nov in nevaren revizionizem.

Ko nam pravijo, da je naša Partija slaba, da naša Ljudska fronta ni kaj prida, da ni prida Petletni plan, da je slaba naša politika na vasi itd., tedaj nam hočejo predpisati, kako naj osrečimo naše narode. Toda kaj pravi Engels v nekem pismu

Kautskemu iz leta 1882 o taki tendenci osrečevanja drugih glede na probleme, ki lahko nastanejo v zvezi s polciviliziranimi narodi, ko bosta Evropa in Severna Amerika socialistični? Engels pravi:

»Ko bosta Evropa in Severna Amerika reorganizirani, bo to tako mogočna sila in tak zgled, da bodo polcivilizirane dežele same od sebe krenile za njima; za to bodo poskrbele že same ekonomske potrebe. Toda o tem, skozi kakšne politične in socialne faze bodo šle te dežele, dokler tudi same ne pridejo do socialistične organizacije, o tem, mislim, lahko danes delamo samo puhle hipoteze. Samo eno je gotovo: zmagoviti proletarijat ne more nobenemu tujemu narodu vsiljevati nobenega osrečevanja, ne da bi s tem spodkopal svojo lastno zmago.«

Ko omenja ta odstavek iz Engelsa, ki mu pripisuje velikanški pomen, pravi Lenin:

»Kot »nedvomno« postavlja Engels samo eno načelo, ki je brezpogojno internacionalistično in ki ga uporablja za vse »tuje narode«, t. j. ne samo za kolonialne: vsiljevati jim osrečevanje bi pomenilo spodkopati zmago proletariata.«

Toda kljub temu nas hočejo osrečevati in celo gledajo na nas kot na polcivilizirane narode, čeprav Engels in Lenin niti teh nista izvzela iz prepovedi osrečevanja. Tako je Ždanov leta 1947 v diskusiji o filozofskih vprašanjih vse narode v deželah ljudske demokracije tretiral kot polcivilizirane. Rekel je:

»Iz vojnega pepela (?!) so nastale države nove demokracije in narodnoosvobodilno gibanje kolonialnih narodov. (Ali je mar to nastalo šele po vojni? MP) Socializem je postavljen na dnevni red v življenju narodov. Kdo bo, če ne mi — dežela zmagovitega socializma in njeni filozofi — pomagal našim tovarišem in bratom onstran mej, da svojo borbo za novo družbo osvetlijo z lučjo znanstvenega socialističnega spoznanja, kdo jih bo, če ne mi, prosvetlil in jih oborožil z idejnim orožjem marksizma!«

Partijski voditelji iz tistih dežel ljudske demokracije, ki niso Jugoslavija, se lahko čutijo srečni, da obstoji kdo, ki jih prosvetljuje in osvetljuje njihovo delo z lučjo socialističnega spoznanja, toda s strani današnjih sovjetskih filozofov, ki trpé na doktrinarstvu in se čedalje bolj oddaljujejo s poti dialektičnega materializma, je težko pričakovati kakšno posebno pomoč. Tako so tudi sovjetski ekonomisti od leta 1947 dalje začeli govoriti, da je treba proučevati ekonomiko ljudske demokracije. Toda dokler naša Partija ni dala teoretične razlage ljudske demokracije, dotlej niso ti prosvetitelji prav nič prispevali k teoretičnemu posploševanju izkušenj dežel ljudske demokracije, kajti

imeli niso niti pojma o tem, kaj je in kakšna je ljudskodemokratična država, in se niti niso kaj posebno zanimali za takšne »zamejne« probleme. (Smeh.)

Sovjetski ekonomisti, filozofi in drugi publicisti niso do sklepov našega V. kongresa niti slutili, da ima ljudskodemokratična država kakšno zvezo s socializmom, kaj pa šele z diktaturo proletariata. Potem pa je našo teorijo ljudske demokracije prevzel Georgij Dimitrov, ki jo je deloma še poslabšal, od njega kot od »avtorjak« sta jo prevzela Bierut in Rakoszi ter jo še bolj poslabšala, za njima pa so jo sprejeli tudi sovjetski pisci. Zdaj vsi vedo, kaj je ljudska demokracija. Tako na primer »Pravda« v nekem svojem članku, ki je izšel pred nekaj dnevi, piše:

»Ena izmed političnih oblik diktature proletariata v današnjih pogojih je državna ureditev v deželah ljudske demokracije, ki uresničujejo prehod od kapitalizma k socializmu, t. j. uresničujejo funkcijo diktature proletariata. Na ta način gre vsaka dežela v socializem po svoji poti, ki je odvisna od zgodovinskih, ekonomskih in nacionalnih pogojev. To je še ena potrditev genialnosti Stalinove misli, v kateri je razvil Leninovo zgodovinsko tezo o novem zgodovinskem prehodu k socializmu v različnih pogojih in v različnih deželah. Eden izmed najvažnejših pogojev razvoja in procvita dežel ljudske demokracije je... bratska solidarnost komunističnih in delavskih partij, vzajemno sodelovanje in prijateljstvo med deželami ljudske demokracije, sodelovanje in prijateljski odnosi z ZSSR.«

Vse to so se naučili od nas, mi pa iz bogate zakladnice teorije marksizma-leninizma in z njegovo pravilno uporabo v naših pogojih — in to je koristno. To je zmaga revolucionarne prakse in teoretične misli naše Partije. Tu celo niti ni več trditve, da »brez pomoči« Sovjetske zveze graditev socializma nikjer ni mogoča, marveč še lepó govori o bratski solidarnosti in vzajemnem sodelovanju, in sicer kot o »enem izmed najvažnejših pogojev«... Toda namesto da bi rekli: to smo se naučili od Komunistične partije Jugoslavije, pa takoj za navedenim odstavkom pišejo take ostudnosti:

»Do česa je privedlo izdajstvo teh načel, izdajstvo stvari socializma, kaže protiljudska, protikomunistična politika jugoslovanskih nacionalistov iz Titove klike.«

(Titova klika — to je pol milijona jugoslovanskih komunistov, to je milijon šest sto tisoč članov sindikatov, to je milijon osem sto tisoč članov Ljudske mladine, to je osem milijonov članov Ljudske fronte, to je Jugoslovanska armada, to so narodi Jugoslavije.) (Viharno, dolgotrajno ploskanje.)

»Tito in njegovi pomočniki so odvrkli krinko prijateljstva z ZSSR in odkrito napadajo Sovjetsko zvezo in VKP(b) ter izdajajo načelo sodelovanja z deželami ljudske demokracije.«

Kakšen globok moralni padec pomeni takšno pisanje za list, ki ima takó slavno preteklost. — Pa saj so nas proglasili za izdajalce prav zaradi takih misli, ki jih zdaj jemljejo od nas, a nas zaradi tega ne nehajo klevetati. Vendar nas nove formulacije »Pravde« ne smejo preslepiti. Samo naša načelna borba jih namreč sili, da priznajo stvari, ki so notorne. Te nove formulacije pomenijo, da se ti ljudje branijo pred resnico, za katero se bori naša Partija. Toda pripovedovati v časopisih — in to v člankih, ki so podpisani s čisto nepomembnimi imeni — o brat-ski solidarnosti, vzajemnem sodelovanju in prijateljstvu, ni dovolj: te besede je treba potrditi z dejanji. Dejanja pa, kakor vemo, še vedno nasprotujejo tem besedam.

Toda ali je pravilno vsiljevati vsem drugim komunističnim partijam in socialističnim deželam svoje direktno vodstvo, da ne omenjamo absurdno grobega načina, s katerim hočejo to doseči?

Ko je Engels dajal nemškimi delavcem nasvete za napredovanje gibanja in je pričakovano napredovanje nemške socialne demokracije navezoval na mednarodno gibanje, je pisal:

»Če bodo šli nemški delavci dalje na ta način, ne moremo reči, da bodo korakali ravno na čelu gibanja — v interesu gibanja sploh ni, da delavec katerega koli naroda korakajo na njegovem čelu — toda zavzemali bodo častno mesto v borbeni liniji...«

»Engelsove besede so bile preroške,« je dejal Lenin v razpravi »Kaj storiti?« in je pri tem mislil na to, kako je nemški proletariát častno pričakal preizkušnje, ki so nekaj let pozneje prišle nadenj, in na preizkušnje, ki so čakale ruski proletariát.

Engels ni slučajno in mimogrede nastopal proti »osrečevanju« in upravljanju v mednarodnem delavskem gibanju. Imel je globok, načelni gnus do takih poskusov in je gledal v njih to, kar so: izraz šovinizma. Tako je leta 1882 pisal:

»Mednarodno gibanje proletariata je sploh mogoče samo med samostojnimi narodi. Tista troha republikanskega internacionalizma od 1830 do 1848 okrog Francije, ki bi bila morala osvoboditi Evropo, je torej stopnjevala francoski šovinizem v taki meri, da nam je to vseosvobodilno poslanstvo Francije in s tem njena priložena pravica, stati na čelu, še danes nenehoma v napotje... Tudi v internacionalni je bilo to razmeroma samo po sebi razumljivo stališče Francozov. Sele dogodki so morali njim — in še mnogim drugim —



pokazati in jim morajo vsak dan znova dajati dokaz, da je mednarodno sodelovanje možno samo med enakimi, in da celo tudi primus inter pares (prvi med enakimi) ne prihaja v poštev, razen če gre za neposredno akcijo.«

Te velike resnice, ki so navduševale Lenina, pozabljajo ali smatrajo, da ne veljajo več, tisti, ki nas napadajo za nacionalizem. Mi pa smo mnenja, da te resnice ne samo veljajo še danes, marveč da veljajo bolj kakor kdaj koli prej. (Ploskanje.)

Za to revizijo internacionalizma, ki nam jo pridigajo z nemoralnim prisiljevanjem in sovražnim ravnanjem, se krije tendenca, da se nobeni komunistični partiji ne dopusti misel, da je lahko enakopravna z Boljševiško partijo, da se nobeni socialistični državi ne dopusti misel, da je lahko enakopravna s Sovjetsko zvezo, da se nobenemu komunističnemu vodstvu na svetu ne dopusti, da bi se povzpelo nekoliko više od tega, kolikor mu bo dovoljeno. Temu se ne pravi več »stati na čelu« po pravici prvorojenstva, marveč se je to spremenilo že v naravno pravico. Samo takšno nemarksistično, neinternacionalistično in nematerialistično pojmovanje vodilne vloge nam lahko pojasni, zakaj je bilo ravno Komunistični partiji Jugoslavije namenjeno, da doživi tak napad, ki naj bi treščil v blato vse njene velike pridobitve in osebnosti, ki jih je dala mednarodnemu delavskemu gibanju. Glede na dejstvo, da je naša Partija težila za enakopravnim medsebojnim sporazumevanjem, in glede na zgled velikega mednarodnega ugleda in vpliva Komunistične partije Jugoslavije, njenega vodstva in osebnosti tovariša Tita, je bilo treba udariti ravno po teh ter takó odvrniti nevarnost, da se ne bi jutri pojavili drugi podobni primeri. Ta nevarnost pa je realna, kajti sile socializma danes v svetu bujno napredujejo.

V takšnem pojmovanju vodilne vloge, v taki želji ovekovečiti takšno vlogo v svojih rokah, v takem neopravičenem in smešnem strahu, da bi drugi uživali ugled, je prazvor napada na našo Partijo in na naše vodstvo. Od tod izvira torej teorija, da graditev socializma ni možna brez pomoči Sovjetske zveze, in praksa odrekanja te pomoči Jugoslaviji, kakor da pomoč med socialističnimi deželami ni internacionalistična dolžnost, marveč predmet politične špekulacije. Od tod izhaja torej teorija, da komunistične Partije Francije in Italije niso dosegle tistega, kar je dosegla KPJ zategadelj, ker tam ni bilo pomoči Rdeče armade. Od tod izhaja torej teorija znanstvene prioritete in razne druge teorije, ki pomenijo sistem revizije marksizma-leninizma.

VI.

Tovariši in tovarišice!

Kakor vidimo, se za sramotno gonjo proti naši Partiji in naši državi skrivajo stvari, ki so velikanskega pomena za vse mednarodno delavsko gibanje, za stvar socializma. Mnenja smo, da je treba o teh stvareh odkrito razpravljati in mi o njih tudi odkrito razpravljamo, vendar si pri tem ne izmišljamo laži, ne podtikamo in ne klevetamo. Resnost in pomen te stvari zahteva od nas, da se ne damo zmesi od psovk. Ni res, da branimo samo čast naše herojske Partije in naših herojskih narodov, čast naših socialističnih pridobitev. Mi branimo pravilne, resnično socialistične, resnično internacionalistične odnose med komunističnimi partijami in med socialističnimi deželami. Kritiziramo, toda kritiziramo načelno in se ne kotalimo v blato frakcionaške zaslepljenosti in zagrizenosti. To, da pri takó umazani gonji čuvamo načelnost, da smo pod ploho najbolj umazanih psovk mirni, dokazuje samo naše globoko prepričanje in gotovost, da je resnica na naši strani. Tudi med Osvobodilno vojno smo krvaveli tri leta, preden si je resnica o naši borbi priborila pot v svet. Tudi zdaj moramo biti potrpežljivi v prepričanju, da mora prav takó v tej borbi resnica znagati. Naša borba je častna, naša borba je koristna za mednarodno delavsko gibanje, za zmago socializma v svetu. (Ploskanje.)

Nasprotno temu pa naši takó imenovani »kritiki« uporabljajo proti naši Partiji in naši državi metode, o kakršnih v mednarodnem delavskem gibanju ni bilo mogoče nikdar poprej niti misliti, metode, ki nepomirljivo nasprotujejo moralnim nazorom proletariata. Ni mogoče reči, kaj je za mednarodno gibanje bolj škodljivo: ali napačne in škodljive ideje, ki jih hočejo vsiliti s takimi metodami, ali samo uporabljanje takih metod.

»Zgodovino in kulturo naše dežele teptajo in premolčujejo« — pravi jutrišnji prvomajski proglas Centralnega komiteja naše Partije. »Veličastno revolucionarno borbo našega delavskega razreda in delovnih množic sploh, ki sodi med najbolj herojska dejanja človeštva na njegovi težki poti k socializmu, k enakopravnosti ljudi in narodov — premolčujejo, devljejo v nič in zanikajo, njihovo ustvarjalno revolucionarno iniciativo pri graditvi socializma pa blatijo s klevetami. Iz ZSSR in dežel ljudske demokracije poskušajo organizirati ekonomski in politični bojkot ter uporabljajo vsa sredstva in metode, ki so značilne za kapitalistični svet, da bi strli delovni polet naših množic in da bi naše narode prisilili, da se podredijo nepravilnim in neenakopravnim odnosom. Z izgovorom, da kritizirajo vodstvo KPJ, poskušajo na najrazličnejše načine razkro-

iti našo socialistično ekonomijo in državno oblast našega delovnega ljudstva. Na vse načine prikrivajo in potvarjajo zunanjo politiko naše dežele. Vse tisto, proti čemur se napredna gibanja že od zdavnaj bore in v čemer vsi kulturni ljudje gledajo ostanke preteklosti in metod borbe reakcionarnih buržoaznih in fevdalnih klik — uporabljajo proti naši Partiji in naši deželi.«

In proglas nadaljuje:

»Napadi na Jugoslavijo iz ZSSR in dežel ljudske demokracije niso mogli — zaradi trdnosti naše Partije in naših delovnih množic — oslabiti naše dežele ne znotraj ne navzven, toda začasno so zadali resen udarec tistim velikim idealom, za katere se proletariati bori že več kot sto let in ki sta jih pred več kakor stoletjem formulirala velika učitelja proletariata in naprednega človeštva, Marx in Engels. Poteptali so načelo enakopravnosti narodov in držav v socializmu ter sprejeli laž in kleveto za dopustno sredstvo borbe v delavskem gibanju. Hkrati so začasno zadali udarec tistim velikim idealom, za katere se proletariati z vsemi silami bori v boju proti imperializmu, zlasti pa po Oktobrski revoluciji; poteptali so načelo zaščite in pomoči malim narodom, načelo nevmešavanja v notranje zadeve drugih dežel, zavrgli so načela ekonomskega in drugega sodelovanja ter čedalje tesnejšega zблиževanja med socialističnimi državami na osnovi enakopravnosti.«

Tovariši in tovarišice!

Pogumno in odkrito stopamo z našo kritiko in z našimi pravičnimi obtožbami pred naše delovne množice, pred delovne množice vsega sveta, pred vse komuniste na svetu, ker se zavedamo, da s tem opravljamo svojo dolžnost do mednarodnega delavskega gibanja, ki smo njegov neločljivi del in ki brez njegove enotnosti nič ne pomenimo ne mi ne naši »kritiki«, ker se zavedamo, da s tem izpolnjujemo svojo dolžnost do Sovjetske zveze in do drugih dežel ljudske demokracije. (Ploskanje.)

Popolnoma jasno nam je, da niti vsa umazanija, ki jo vsak dan tako obilno in tako neskončno neodgovorno mečejo na nas iz Sovjetske zveze in iz drugih dežel ljudske demokracije, niti naše načelno stališče glede odnosov med komunističnimi partijami in socialističnimi deželami ne moreta niti za las spremeniti dejstva, da Sovjetska zveza, druge dežele ljudske demokracije in ves antiimperialistični svet nimajo zvestejšega zaveznika kakor je ravno Titova Jugoslavija. (Viharno ploskanje.) Samo takšna Jugoslavija je realna in takšna tudi obstoji, samo ona in takšna je lahko njihova resnična in zvesta zaveznica in sodelavka. Toda najstrašnejša stvar v moralnem pogledu je dejstvo, da to dobro vedo tudi tisti, ki so dali iniciativo za napad na nas, in da so v napadih prav zato tako brezobzirni, ker to dobro vedo.

Toda nam je pri vsem popolnoma jasno tudi to, da nas niti sramotna gonja, ki jo vodijo proti naši Partiji in naši deželi, niti naše načelno stališče glede vprašanja odnosov med komunističnimi partijami in socialističnimi deželami niti najmanj ne ovirata, da ne bi v današnji veliki borbi vsega naprednega in miroljubnega človeštva proti imperialističnim vojnim hujskačem priznavali vodilne vloge Sovjetske zveze. Toda ta vloga nalaga njenemu nosilcu odgovornost in obveznost do vsega človeštva in do vsakega sodelavca pri akciji.

Ob svoji tridesetletnici stoji naša Partija čista v svoji revolucionarni časti, ki je nihče ne more omadeževati, razen nas samih, če bi zapustili pot, po kateri je naša slavna Partija šla v Osvobodilni vojni in Ljudski revoluciji in po kateri gre danes pri graditvi socializma.

Razvoj naše Partije po V. kongresu poteka normalno in enakomerno tako v pogledu njene notranje in številčne krepitve kakor tudi v pogledu njene vloge na vseh področjih državnega in družbenega življenja. Naša Partija šteje zdaj pol milijona članov. Njen socialni sestav se iz dneva v dan izboljšuje, kakor je bilo določeno v sklepah V. kongresa. Najboljši delavci, najboljši intelektualci, najnaprednejši kmetje stopajo v vrste članov in kandidatov KPJ. Danes vidi delovni človek naše dežele največjo čast v tem — biti član KPJ.

Ne bom govoril o velikanski vlogi, ki jo ima Partija pri vzgoji množic v duhu nauka marksizma-leninizma. Podatki o tem so bili podani na III. kongresu Ljudske fronte. Tu se želim dotakniti samo intenzivnega ideološkega dela v Partiji sami. Število najnižjih partijskih šol nenehno narašča, prav tako pa tudi število učencev v vseh šolah — nižjih, srednjih in višjih. Ustanovljen je bil tudi Institut za družbene vede, v katerem se bo vzgajal naš marksistični, učni, publicistični in znanstveni kader. Število tečajev in krožkov narašča. Partija bo posvetila posebno pozornost dviganju partijskih članov na vasi.

Borba proti klevetniški gonji Informbiroja je vzbudila vsestransko ideološko zanimanje v naši Partiji, pa tudi pri vseh njenih iskrenih prijateljih. To je naravno. Že po dosedanjih rezultatih lahko rečemo, da se je Partija v tej borbi ideološko okrepila, ojeklenela, se povzpela za celo glavo. Porajajo se novi kadri, ki so idejno živi in prosti knjižnega dogmatiziranja, sposobni, da bodo idejno življenje in borbo Partije dalje razvijali in vodili.

Pod zdravim vplivom in idejnim vodstvom naše Partije se začinjata danes v vseh oblikah razcvetati naša ljudska socialistična kultura in znanost. Naši umetniki in znanstveniki, ki so svobodni v pravem pomenu te besede, čedalje bolj navdušeno zastavljajo svoje sile, da bi življenje delovnih množic postalo lepše, kulturnejše in bolj veselo, da bi podprli borbo za socialistično preobrazbo vasi in dvignili kulturo domovine.

Borba za socializem, borba proti krivici, ki jo iz socialističnega tabora delajo ljudstvu in Partiji, borba za internacionalistične odnose med socialističnimi deželami in komunističnimi partijami je še močnejše razgibala in vzpodbudila vse najbolj zdrave in najnaprednejše sile naše dežele. Naša Partija je postala duša na vseh področjih našega življenja. Okrog nje se zbirajo vse ustvarjalne sile naše dežele, od nje pričakujejo, da jim pokaže pot in dá odgovor na vsa težka in nova vprašanja, ki jih srečujejo pri svojem delu. Partija je danes postala i voditelj i nada vseh delovnih ljudi naše dežele v njihovi borbi in v njihovem napredovanju — k novemu, svetlemu življenju, k socializmu.

Ko vodi milijonske množice v borbi za socializem, ko priteguje v to veličasno bitko čedalje nove in nove tisoče, osvetluje naša Partija s svojo linijo, ki je zgrajena na osnovi marksizma-leninizma, pot naše dežele k socializmu, pot, ki je dejansko sestavni del borbe delovnih množic svetá za socializem. Ko mobilizira delovne množice v borbi za socializem, trga naša Partija Jugoslavijo iz zaostalosti ter jo spreminja v močno trdnjavo miru in demokracije.

Ob tridesetletnici naše slavne in herojske Partije in ko stojimo pred dnevom borbenega pregleda proletariata in vseh delovnih ljudi sveta, pošiljamo svoje plamteče borbene pozdrave bratskim narodom Sovjetske zveze in drugih dežel ljudske demokracije, herojskemu ljudstvu Grčije in Španije, borbenemu proletariatu Francije, Italije in vseh drugih dežel, herojskim borcem Indonezije, Vietnama in drugih dežel, ki osvobajajo svoje narode izpod jarma imperialistov, pošiljamo svoje plamteče pozdrave velikemu kitajskemu ljudstvu, ki pod vodstvom svoje herojske Komunistične partije osvaja svojo končno zmago in z njo zadaja smrtni udarec imperializmu na tistem delu sveta ter daje s tem največji prispevek k zmagi svetovne fronte miru. (Viharno, dolgotrajno ploskanje.)

Ob tridesetletnici naše Partije gledamo s polnim zaupanjem na veliko delo graditve socializma v naši deželi, na slavno delo,

za katero navdušeno in požrtvovalno zastavljajo svoje sile milijonske množice našega delovnega ljudstva mest in vasi, delavci, delovni kmetje in ljudska inteligenca, ki se zavedajo, da s tem gradijo svojo lastno lepšo bodočnost in prispevajo k zmagi socializma v svetu.

Naj živi naša slavna Komunistična partija Jugoslavije!

Naj živi naša socialistična domovina, Federativna ljudska republika Jugoslavija!

Naj živi mednarodna solidarnost vsega delovnega ljudstva v borbi za mir, demokracijo ter svobodo in enakopravnost narodov!

Naj živi voditelj in učitelj naše Partije in naših narodov, tovariš Tito!

(Pri prvem geslu vsi navzoči vstanejo in stojé spremljajo vsako geslo z viharnim ploskanjem. Pritrjevanje zadnjemu geslu se spremeni v navdušeno manifestacijo za tovariša Tita, ki je na akademiji navzoč.)

Approved For Release 2004/06/23 : CIA-RDP83-00415R004700130001-4

Moša Pijade  
OB TRIDESETLETNICI  
KOMUNISTIČNE PARTIJE JUGOSLAVIJE

\*

Izdala Cankarjeva založba  
v Ljubljani

Urednik: Zupančič B.

Predstavnik Zima Vrščaj

\*

Tiskala tiskarna »Ljudske pravice«  
v Ljubljani

Avgust 1949

Naklada 4000 izvodov

Approved For Release 2004/06/23 : CIA-RDP83-00415R004700130001-4

THE MARSHAL PLAN IN THE LIGHT OF REALITY

BY

A. Leontjev



25X1

MLA POLITIČNA KNJIŽNICA



A. LEONTJEV:

**MARSHALLOV  
NAČRT V LUČI  
STVARNOSTI**



SLOVENSKI  
KNJIŽNI  
ZAVOD  
LJUBLJANA

1948

Approved For Release 2004/06/23 : CIA-RDP83-00415R004700130001-4

A. LEONTJEV:

MARSHALLOV NAČRT  
V LUČI STVARNOSTI

1948

SLOVENSKI KNJIŽNI ZAVOD V LJUBLJANI

Approved For Release 2004/06/23 : CIA-RDP83-00415R004700130001-4

Approved For Release 2004/06/23 : CIA-RDP83-00415R004700130001-4

MALA POLITIČNA KNJIŽNICA

3

UREJUJE FRANCE VREG

Approved For Release 2004/06/23 : CIA-RDP83-00415R004700130001-4

## MARSHALLOV NAČRT V LUČI STVARNOSTI

Pred letom dni, 5. junija 1947, je bil govor državnega tajnika Združenih držav Amerike na harvardski univerzi začetek kaj svojevrstnega poglavja v zgodovini povojnih mednarodnih odnosov, znanega pod imenom Marshallov načrt. Ta načrt ima že obsežno literaturo. Poleg neštetič člankov v listih in revijah so Marshallovemu načrtu posvečene obsežne uradne izdaje, ki so izšle na obeh straneh Atlantika. V Ameriki in v vrsti evropskih dežel je zavzel Marshallov načrt v areni političnega življenja izredno mesto in zasenčil najbolj pereča vprašanja. Okrog njega burno valove strasti, nastajajo bajke, narašča tisti posobni hrup, ki naj v deželah »zapadne demokracije« ustvari videz sodclovanja ljudstva pri reševanju najvažnejših državnih vprašanj, medtem ko se v resnici rešujejo za njegovim hrbtom, proti njegovi volji in proti njegovim življenjskim interesom. Da bi nekoliko pregledali rezultate enoletne zgodovine Marshallovega načrta, se moramo od neizčrpne vrleca besed, katerih namen je pogosto ne toliko odkriti, kolikor prikriti pravi smisel zadeve, obrniti k dejstvom stvarnosti.

### I

V harvardskem govoru je Marshall v povsem splošni in nedoločni obliki razglasil, da so Združene države Amerike pripravljene »pomagati evropskemu svetu, da stopi na pot obnove«. Izjavil je, »da mora priti iniciativa od

Evrope», pri čemer mora biti prehodno »dosežen nekakšen sporazum med evropskimi deželami glede potreb, ki se pojavljajo v zvezi z nastalim položajem, in tisto vlogo, ki jo bodo te dežele same prevzele zato, da bi bil na ustrežajoči način uresničen kateri koli ukrep, ki bi ga utegnala storiti vlada Združenih držav Amerike«.

Nadaljnji razvoj dogodkov je dobro znan. Konec junija in v začetku julija 1947 je bilo v Parizu posvetovanje zunanjih ministrov Sovjetske zveze, Anglije in Francije, sklicano na predlog angleške in francoske vlade, da bi proučili vprašanje pomoči evropskim deželam s strani Združenih držav Amerike v zvezi z Marshallovim govorom v juniju. Na tem posvetovanju sta se jasno opredelili dve različni stališči o vprašanih pomoči obnove in mednarodnega sodelovanja.

Sovjetsko stališče je bilo v tem, da lahko gospodarska pomoč Združenih držav Amerike koristi stvari obnove evropskih dežel samo s pogojem, če je ne bo spremljalo vmešavanje v notranje zadeve evropskih narodov, napad na njihovo nacionalno suverenost in gospodarsko neodvisnost. Pri tem je vztrajala sovjetska stran na stališču, da morajo imeti pri pomoči obnovi odločujoč pomen lastni napor vsake dežele, medtem ko naj bo podpora od zunaj podrejenega pomena.

Povsem nasprotno stališče so zavzeli na pariškem posvetovanju treh zunanjih ministrov predstavniki Anglije in Francije. Takoj v začetku so razglasili prekomorsko pomoč za »odločujoč faktor« obnove gospodarskega življenja evropskih dežel. Iz tega se je sklepalo, da je potrebno v pogledu Evrope ameriško »vodstvo«, pri čemer sta Anglija in Francija prevzeli vlogo pooblaščenecv Washingtona za evropske zadeve. Konkretni predlogi Anglije in Francije so predvidevali ustanovitev ustrežajočega »vodilnega komiteja« s širokimi pooblastili v pogledu vmešavanja v notranje zadeve evropskih držav.

Ko je pojasnjeval pravo bistvo tega načrta, je tovariš V. M. Molotov na pariškem posvetovanju 2. junija 1947 rekel:

»Vprašanje ameriške gospodarske pomoči, o kateri doslej povzhu nič točnega ne vemo, je dalo torej povod za to, da sta se angleška in francoska vlada zdaj potegovali za ustanovitev nove organizacije, ki bi stala nad evropskimi državami in se vmešavala v notranje zadeve evropskih dežel tako daleč, da bi določala to ali drugo smer razvoja glavnih panog industrije v teh deželah. Pri tem pretendirata Anglija in Francija skupaj z njima blizu stoječimi deželami na dominirajoč položaj v tej organizaciji ali, kakor je rečeno v angleškem osnutku, v tako imenovanem »vodilnem komiteju« za Evropo.«

Bila je javna tajnost, da so Bevin in Bidault kakor tudi za njunim hrbtom stoječi washingtonski politiki že vnaprej računali s tem, da pariško posvetovanje ne bo doseglo nobenega uspeha. Ni bilo še zaključeno, ko so predstavniki Anglije in Francije razvili burno dejavnost za ustanovitev »vodilnega komiteja« in za skrupucanje bloka tistih evropskih držav, ki so bile pripravljene ubrati pot podreditve ukazom od zunaj. Devet demokracijskih držav — Sovjetska zveza ter druge dežele srednje, vzhodne in jugovzhodne Evrope — ni hotelo sodelovati pri tem dvomljivem poslu, ki očitno ni združljiv ne samo z nacionalno suverenostjo, marveč tudi kratko in malo ne z ohranitvijo nacionalnega dostojanstva svobodoljubnih narodov, ki odklanjajo pretenzije na svetovno gospostvo kogar koli.

Drugačno stališče so zavzeli vladajoči krogi zapadno-evropskih držav. Vsi vprek so jeli kazati pripravljenost, da bi sprejeli kakršne koli pogoje, ki bi jih postavili ameriški dobrotniki. Marshallov načrt je bil šele v začetnem stadiju, ko so ga Bevin, Bidault in njuni so-mišljeniki razglasili za temelj gospodarske obnove Ev-

rope. Vodilni politiki mnogih zapadnoevropskih dežel so izražali svoje ginenje spričo »radodarnosti in nesebičnosti« Združenih držav Amerike, desničarski socialisti pa so brž razglasili Marshallov načrt za pravi socialistični ukrep. Ni boga razen dolarja, Marshall in Bevin pa sta njegova preroka — pod tem klicem so se združili vsi pravoverni marshallisti.

Pot marshallizacije so ubrale vlade 16 evropskih držav. Razšifrirajmo to število. V njem sta Islandija in Luksemburg — državi, ki imata manj prebivalcev kakor srednji okraj katere koli velike evropske prestolnice.

Med udeleženci Marshallovega načrta ni mnogih dežel in narodov, ki so se borili proti fašizmu — Poljske, Češkoslovaške, Jugoslavije. Pač pa sta okras in ponos družine »evropskega sodelovanja« fašistična Portugalska in hiperreakcionarna Turčija — včerajšnja Hitlerjeva pomagata. V imenu Grčije sodelujejo v Marshallovem načrtu monarhofašistične lutke Washingtona iz protiljudske klike Caldarisa-Sofulisa. Častno mesto so rezervirali tudi Francu, pri čemer je vprašanje njegove vključitve v skupno družino zgolj vprašanje taktike, ne pa načela.

Sedemnajsti član organizacije je že od začetka reakcionarno-militaristična marionetna država v zapadni Nemčiji, ki jo ustanavljajo ameriške, angleške in francoske okupacijske oblasti, pri čemer je določeno tej državi po Marshallovem načrtu eno prvih, če ne prvo mesto.

Vrsta znakov med letom je pokazala, da sodelujejo skandinavске države, pa tudi Švica, v Marshallovem načrtu brez posebnega navdušenja, v dveh največjih državah izmed šestnajstih — v Franciji in Italiji — pa je naletela politika marshallizacije na odločen odpor ljudskih množic, zlasti vsega organiziranega delavskega razreda, njegovih sindikatov, njegovih množičnih političnih strank.

Če posluša človek zagovornike Marshallovega načrta, bi utegnil misliti, da je malone edina ovira na poti k

Approved For Release 2004/06/23 : CIA-RDP83-00415R004700130001-4

osrečenju človeštva odklonilno stališče, ki ga je zavzela do tega razbobnanega načrta Sovjetska zveza, pa tudi komunistične partije v vseh deželah. Res, kakor sovjetski ljudje, tako tudi resnično demokratični in napredni sloji v vseh drugih deželah odklanjajo Marshallov načrt. Vzrok temeljnih slabih strani Marshallovega načrta pa ni to odklonilno stališče, marveč nasprotno, temeljne slabe strani so vzrok odklonilnega stališča do njega.

Marshallov načrt nikakor ni načrt gospodarske pomoči od vojne obogatelih Združenih držav Amerike evropskim deželam, ki jih je prizadela vojna. Takšna pomoč bi bila povsem pravična. Vsebina Marshallovega načrta pa ni v tem.

Njegova vsebina je v gospodarski in politični podreditvi zapadnoevropskih dežel ameriškemu monopolu, v tem, da bi se te dežele odrekle svoji suverenosti in neodvisnosti na ljubo mogotcem ameriškega kapitala.

V gospodarskem pogledu pomeni Marshallov načrt: ameriško kontrolo nad industrijo, zunanjo trgovino in valutno finančnim sistemom dežel zapadne Evrope; preobrazbo teh dežel v trg za prodajo preležanih ameriških industrijskih izdelkov in v dobavitelje tistih surovin Združenim državam Amerike, ki jih same nimajo; v zvezi s tem skrčenje najvažnejših industrijskih panog v zapadni Evropi in naraščanje nezaposlenosti; nadalje poslabšanje skrajno težkega sedanjega položaja delovnih množic.

V političnem pogledu pomeni Marshallov načrt: razkol in razkosanje Evrope in ustanovitev vojaško-političnega bloka zapadno-evropskih držav pod ameriškim pokroviteljstvom, usmerjanje proti Sovjetski zvezi in deželam ljudske demokracije; preobrazbo zapadnega dela Evrope v vojnostrateško oporišče ameriške napadalnosti; razkol in razkosanje Nemčije in preobrazbo njenega zapadnega dela v osnovni gospodarski arzenal in vojno

Approved For Release 2004/06/23 : CIA-RDP83-00415R004700130001-4



Approved For Release 2004/06/23 : CIA-RDP83-00415R004700130001-4

oporišče za imperialistične pustolovščine ameriških monopolov; vsiljevanje evropskim deželam njim tujih oblik političnega življenja pod plaščem »ameriškega načina mišljenja«, ki pomenijo nekontrolirano gospodarjenje monopolov, neomejeno oblast velikega kapitala, malone odkrito neomejeno gospostvo reakcije in nazadnjaštva v političnem in družbenem življenju; preganjanje vseh naprednih elementov pod krinko od hitlerjevcev izposojene meglene zavese protikomunizma.

Vse to skupaj pomeni dejansko uničenje nacionalne neodvisnosti in suverenosti v Marshallovem načrtu sodelujočih držav.

Življenje neizprosno trga krinke z novopečenih dobrotnikov človeštva, delujočih po naročilu iz Washingtona. Vedno nova dejstva potrjujejo pravilnost te sodbe o Marshallovem načrtu, ki jo izrekajo resnični zaščitniki demokracije in miru.

## II

Ameriški politiki in njihovi evropski lakaji niso slučajno dali svojemu otroku ime »načrt«. Že v tem imenu samem, kakor tudi v drugem bombastičnem imenu »program evropske obnove«, so izkoristili za falzifikacijo pravega bistva stvari težnjo ljudskih množic za trdnimi osnovami gospodarskega življenja. Nameravali so napraviti vtis, da bo v svet kapitalistične anarhije in zmehnjav vnešen element reda in solidarnosti.

Nesmiselni, preživeli anarhični gospodarski sistem, zasnovan na privatni lastnini vsemogočnih monopolov, neusmiljeno lomi nade preprostih ljudi na kolikor toliko znošen in zagotovljen obstanek. Preprosti ljudje vidijo ves nesmisel sistema, v katerem je več ko dovolj delovnih rok, surovin in proizvodnih podjetij, vendar pa vladajo v njem nezaposlenost, pomanjkanje blaga, beda in

Approved For Release 2004/06/23 : CIA-RDP83-00415R004700130001-4

Approved For Release 2004/06/23 : CIA-RDP83-00415R004700130001-4

lakota. Hkrati ves svet vidi velikanske prednosti plan-  
skega narodnega gospodarstva v Sovjetski zvezi in ne-  
dvomne uspehe dežel, ki so se iztrgale iz območja impe-  
rializma in ubrale pot ljudske demokracije. Govoričenje  
o čarih podjetniškega duha in privatne iniciative ne more  
prepričati desetine in stotine milijonov ljudi, katerih ini-  
ciativa in podjetnost sta hočes nočes omejeni z mučnim  
iskanjem kakršnega koli dela, ki bi dalo košček kruha.

Toda stvar je prav v tem, da dokler vladajo sebični  
interesi kapitalističnih monopolov, dokler delovne mno-  
žice niso gospodar svojega življenja, marveč še vedno  
čisto navadno orodje v rokah grabežljivih vitezov ne-  
omejenega profita, dotlej ostanejo vse besede o obvla-  
danju gospodarske anarhije, o tem, da bi vnesli kakršna  
koli pametna in načrtna načela na področje gospodar-  
skega življenja družbe, prazno besedičenje, če že niso  
zavestna prevara. In zgodovina Marshallovega načrta to  
jasno potrjuje.

Pred letom dni so trdili, da zadostuje, da evropske  
dežele premagajo ozke okvire svojih nacionalnih inte-  
resov, da se odpovedo določenemu delu državne suvere-  
nosti, da se čutijo »člane evropske skupnosti«, izdelajo  
skupen program obnove in pošljejo čez morje utemeljeno  
prošnjo za dolarske kredite in podpore. Tedaj bo, so za-  
trjevali apostoli Marshallovega načrta, prekomorsko bo-  
žanstvo dolar pritiskal svoj pečat na program evropske  
obnove in le-ta postane trden temelj življenja za dolga  
leta. Zlati dež dolarjev, so obljubljali, jame sistematično  
oplojevati izsušeno zemljo starega sveta in ta zemlja bo  
lahko znova nasitila lačne in napojila žejne. Dolarsko  
blagostanje bo osrečilo v človekoljubje ameriških mo-  
nopolov verujoče in to blagostanje ne bo nehalo dotekati,  
dokler ne bo izpolnjen ves program evropske obnove.

Življenje je kruto razočaralo tiste, ki so le količkaj  
verjeli takim bajkam. To se je pokazalo takoj v začetku.

Approved For Release 2004/06/23 : CIA-RDP83-00415R004700130001-4

**Approved For Release 2004/06/23 : CIA-RDP83-00415R004700130001-4**

Pariško posvetovanje 16 držav, ki je bilo poleti 1947, je pokazalo svetu dovolj žalostno sliko. Predstavniki evropskih vlad, ki so pozabili na nacionalno čast in izgubili elementarni čut sramu, so vsi hkrati govorili o svojih potrebah in prosili za dolarje. Konec koncev, po dolgih prerekanjih in zapletenih računih, je posvetovanje ugotovilo, da bi potrebovalo 16 držav za štiri leta ameriško pomoč v znesku 29 milijard dolarjev.

Ta vsota pa ni bila po volji onim onkraj morja. V Pariz je nemudoma odletel takratni namestnik državnega tajnika, špekulant z bombažem iz južnih držav Clayton. Znova je bil svet priča ponižujočega prizora, ko so predstavniki 16 evropskih držav na Claytonovo povelje hitro znižali svojo prijavo na 20,6 milijard dolarjev. Pa tudi ta vsota se je zdela Washingtonu pretirana. Harrimanov odbor, ki ga je ustanovil prezident Truman, je skrčil številko štiriletnega programa pomoči na 17 milijard dolarjev. In ta vsota je bila imenovana v Trumanovi poslanici Kongresu.

Naslednja etapa porodnih krčev Marshallovega načrta je nastopila, ko je prešla stvar v Kongres.

Potem ko je bil odobren program tako imenovane začasne pomoči za trimesečni rok, obravnavajo načrt v začetku letošnjega leta v komisijah in obeh zbornicah Kongresa. Obravnavajo ga temeljito in počasi. Predstavniki državnega departementa so obljubili svojim evropskim klientom, da bodo dosegli, da bo osnutek zakona sprejet do 1. aprila. Toda junij se je že bližal koncu, obravnavanja pa so se še vedno nadaljevala.

Člani Kongresa, ki tako hitro spravijo pod streho vse reakcionarne zakone, denimo Tafft-Hartleyev zakon ali sedanji Mundtov zakonski osnutek, na vse načine poudarjajo, da se jim z reševanjem evropskih bankrotov ne mudi. Zadostuje omeniti, da je senatna komisija za zunanje zadeve, ki je začela obravnavati Marshal-

lov načrt 8. januarja, končala to delo šele 5. februarja. Ne moremo pa reči, da bi bilo to obravnavanje brez sleherne koristi. Prav med tem obravnavanjem je prišlo na dan mnogo zanimivih strani Marshallovega načrta. Pokazalo se je, kako si zamišljajo vladajoči krogi Združenih držav Amerike njegove cilje in naloge.

Trumanova vlada je predlagala Kongresu, naj se loti obravnavanja programa za štiri leta. Toda člani Kongresa so odločili drugače. Sklenili so omejiti se na odobritev vsote za prvo obdobje s pridržkom, da bo nadaljnje nakazilo denarnih sredstev odvisno od vedenja evropskih držav. Takrat je vlada zaprosila za nakazilo 6.8 milijard dolarjev za prvih 15 mesecev. Toda senatna komisija za zunanje zadeve je priporočila, naj bi se omejili na 5.3 milijard dolarjev za prvo leto, vstevši v ta znesek tudi slovečo vojaško »pomoč« Grčiji, Turčiji in Kitajski.

Konec marca je prilezel osnutek zakona o pomoči tujim državam do predstavnškega doma. Eden izmed redkih naprednih članov te zbornice, demokrat iz države Michigan, Sadovsky, ki je glasoval proti Marshalloven načrtu, je imenoval ta načrt »tragična prvoaprilska šala za ameriški narod in za miroljubne narode vsega sveta«.

Sadovsky najbrž niti sam ni slutil, kako prav ima. Tragikomedija nikakor ni bila končana 1. aprila. Točneje rečeno, takrat se je šele začela.

Zares slabi preroki so bili tisti nezmerni oboževalci Marshallovega načrta, ki so kakor nemški liberalno-demokratični list »Montagecho« v začetku aprila brž izjavili, da so Združene države Amerike s sprejetjem zakonskega osnutka »o pomoči« Evropi dokazale, da lahko njihov zakonodajni aparat »hitro deluje«. Takrat je laburistični »Daily Herald« petolizniško pisal, da Marshallov načrt »ni posojilo, marveč investicija kapitala ameriškega naroda v bodočnost Evrope«. Celo »Daily Express«, ki je včasih bolj trezno presojal darove preko-

Approved For Release 2004/06/23 : CIA-RDP83-00415R004700130001-4

morskih Danajcev, je petolizniško opeval »velikodušno in blagorodno stališče ameriškega naroda in njegovega Kongresa«.

Ti lakaji dolarja so se lahko kmalu prepričali o pravilnosti starega pravila: naglica ni nikjer dobra. Ni se še posušilo črnilo, s katerim so bile napisane te lakajske vrstice, že se je začelo novo neskončno odlašanje.

Zloglasni osnutek zakona je še dalje romal po komisijah ameriškega Kongresa. V juniju je prišel pod mlinški kamen komisije za nakazila predstavniškega doma. Komisija je znižala nakazila za celo četrtno. Prvotno odobrena vsota 5,5 milijard dolarjev je bila znižana na 4 milijarde za 15 mesecev.

Zelo značilna je argumentacija, s katero je nastopil pri tem najnovejši krmar usode zapadne Evrope, predsednik komisije za nakazila Taber, republikanec iz države New York. Le-ta je ostro kritiziral Marshallov načrt zaradi njegove nedoločnosti.

»Ni nobenega Marshallovega načrta,« je rekel, »to je samo pogovorni termin, in mi vidimo, da tisti, ki največ kriče v njegov zagovor, najmanj vedo o njem.«

Taber je rekel, da se je na sejah komisije pokazalo, da vladni uradniki nimajo stvarnih podatkov, na katerih bi lahko zasnovali svoje osnutke o potrebah dežel, ki sodelujejo v tem načrtu.

Nastop Taberja in njegovih tovarišev iz komisije za nakazila je povzročil velik preplah.

Marshall je nastopil pred senatno komisijo za nakazila in izjavil, da pomeni znižanje nakazil nevarnost, da bi se izjalovil ves njegov program, da zmanjšuje to »vero Evropecev v Združene države Amerike«. Senatna komisija je poslušala ta svarila. Med tem ko je komisija predstavniškega doma odobrila 4 milijarde dolarjev za 15 mesecev, je nakazala senatna komisija te 4 milijarde za

12 mesecev. Rezultat kompromisa med obema zbornicama Kongresa je bila končno Salomonova rešitev: nakazane 4 milijarde dolarjev morajo biti potrošene v 15 mesecih, lahko pa jih potrošijo v 12 mesecih, če administrator za uresničenje Marshallovega načrta in prezident odločita, da je to potrebno.

Učinek zmanjšanja nakazil je bil zelo znaten. Ta odločitev je povzročila v Evropi bridko razočaranje. »Times« je pisal:

»Naj bo dokončna odločitev kakršna koli, gospodarske prognoze in odločitve bomo sprejemali odslej v Angliji izhajajoč iz tega, da bo ostalo Taberjevo stališče tudi v bodoče sila, s katero je treba računati.«

Nekateri listi so pisali, da je bil sklep Taberjeve komisije »mrzla prha«, drugi pa da postaja vse skupaj bluf. Uradno glasilo »Monde« postavlja retorično vprašanje:

»Kdo neki more po vsem tem reči, da Kongres v prihodnjem letu ne bo dokončno »prekrižal« Marshallovega načrta!«

Ameriški dobrotniki v zadregi mrmrajo, da je vzrok razočaranja ta, da malo prosvitljeni Evropci ne poznajo zapletenosti procedure ameriškega Kongresa. Prav radi priznamo, da je ta procedura polna zvijač in dlakocepstva. Toda glavni vzrok seveda ni v tem. Vladajoči ameriški tabor, čigar poslušno orožje je kongres z vso njegovo proceduro, ima pri neskončnem zavlačevanju Marshallovega načrta povsem določene politične cilje. Ti cilji so v tem, da bi še bolj ponižali in upognili evropske države, ki sodčujejo v Marshallovem načrtu, da bi živce v nenehnem strahu in bojazni, da bi jih napravili še bolj dostopne in popustljive.

S tem pa je razkrinkan sleparski značaj obljub, ki so jih tako radi dajali agenti Marshallovega načrta Evropi, med njimi tudi angleški in francoski zunanji minister. S tem je potrjeno, da so prazne nade, da bi lahko bil ta načrt količkaj trden temelj, na katerem bi mogli

Approved For Release 2004/06/23 : CIA-RDP83-00415R004700130001-4

graditi te ali one gospodarske račune. Prazne so iluzije, da ima ta načrt kakršne koli dokončne obrise. V resnici je ta program ameriške ekspanzije bogato opremljen z atributi neobzdrane ameriške reklame in ameriškega blufa. In res, kje sta obljubljeni solidnost in trdnost, če so usoda načrta v celoti in vsaka njegova številka posebej odvisne od spremenljivih konjunkturalnih računov ameriških finančnih mogotcev, zastrašenih spričo prikazni bližajoče se krize, predvolivnih manevrov članov Kongresa, brezvestne demagogije podkupljivega tiska in podobnih vzrokov — faktorjev, ki niso samo nezanesljivi, marveč s katerimi tudi nikakor ni mogoče vnaprej kalkulirati.

### III

Ikrafti z »mizlo prho« v obliki znižanja nakazil marshalliziranim deželam zapadne Evrope je bil serviran vroč obkladek v obliki ameriških pogojev za »pomoč«.

Za uresničenje Marshallovega načrta so ustanovile Združene države Amerike aparat, ki mu načelujeta dva zaupnika ameriških monopolov. Za njihovega predstavnika v pariškem odboru za evropsko gospodarsko sodelovanje — za dejanskega ameriškega protektorja v zapadni Evropi — je bil imenovan bivši minister za trgovino Harriman. V Ameriki pa so ustanovili Upravo za dajanje »pomoči« na čelu z administratorjem Hoffmanom, bivšim upraviteljem avtomobilskega trusta Studbaker.

Administrator za uresničenje Marshallovega načrta je dobil zelo široka pooblastila. O angleškem parlamentu so zbijali nekoč šale, da lahko stori vse, samo moškega ne more spremeniti v žensko. Za Hoffmana pa menda tudi te omejitve ni.

Obseg administratorjevih pooblastil je najbolj smotno karakteriziran z besedami listov, ki zavzemajo do

Approved For Release 2004/06/23 : CIA-RDP83-00415R004700130001-4

Marshallovega načrta povsem pozitivno stališče. Tako je objavila ameriška revija »United States News and World Report« 27. februarja 1948 pregled »Kaj dobivajo Združene države Amerike za pomoč drugim državam«, kjer je med drugim rečeno:

»Administrator za uresničenje tega programa mora dejansko postati voditelj mednarodnih poslovnih stikov. On lahko na primer reče Franciji, ali je treba obnavljati železnice ali pa popravljati avtomobilske ceste. On lahko reši vprašanje, ali je treba mehanizirati farme. On določi, kdo dobi prvi opremo za premogovno industrijo — Anglija ali Porurje, in on lahko takoj ustavi dotok dolarjev v primeru, če te države ne bodo izpolnjevale njegovih pogojev.

Značaj mednarodne trgovine bodo določili njegovi sklepi. On bo imel pravico odločati, kje je treba kupovati les — na Finskem, Švedskem ali v Kanadi; kateri pšenici je treba dajati prednost na tržiščih dolarske valute — kanadski ali ameriški; kdo naj preskrbuje evropske tekstilne tovarne z bombažem — Brazilija ali Združene države Amerike.«

Hoffman se torej ne more pritoževati, da bi imel premalo pravic. Zanimivo je zlasti, da je Kongres skrbno obdaroval administratorja s posebnimi pravicami glede razkosanja Evrope in zgraditve gospodarske železne zaveze med njenim vzhodnim in zahodnim delom. V osnutku zakona o Marshallovem načrtu, ki ga je sprejel predstavniški dom, je posebna določba, katere namen je omejiti trgovino marshalliziranih dežel s Sovjetsko zvezo in drugimi deželami vzhodne Evrope:

»Administrator je dobil direktive, da odkloni deželam, ki sodelujejo v načrtu, kolikor je to praktično možno, dobavo blaga ali izdelkov, ki gredo za proizvodnjo kakršnega koli blaga, namenjenega kateri koli evropski deželi, ki ne sodeluje v načrtu, če Združene države Amerike ne dajo izvoznih licenc za izvoz v te dežele tega blaga ali izdelkov v interesu svoje nacionalne varnosti.«

V drugi določbi je rečeno, da kadar administrator meni, da je v »nacionalnem interesu Združenih držav Amerike prepovedati izvoz katerega koli blaga kateri koli deželi, ki se v celoti ali delno nahaja v Evropi in



ne sodeluje v načrtu«, vladni uradniki ali organi, ki jih pooblasti prezident za prepoved izvoza opreme, sredstev za proizvodnjo vojnih potrebščin itd. »morajo storiti tak ukrep, kakšen utegne biti potreben za prepoved izvoza takega blaga v tako deželo«.

Značilno je, da je predlagal te omejevalne določbe član predstavniškega doma Mundt, avtor hiperreakcionarnega osnutka zakona o prepovedi Komunistične partije, o katerem sodijo najširši krogi kot o osnutku zakona čisto fašističnega tipa. Pri svojih dodatnih predlogih je dal Mundt jasno razumeti, da so naperjeni proti SZ in vzhodnoevropskim deželam ljudske demokracije.

V začetku junija 1948 je izročil vsemogočni skrbnik Hoffman vsaki izmed 16 evropskih držav osnutke dvostranskih sporazumov. Pri tem je, kakor poročajo dobro informirani novinarji, s hvalevredno odkritosrčnostjo priznal, da nameravajo Združene države Amerike »dobiti čim več za naše dolarje«. Sporazumi morajo biti podpisani do 5. julija. Države, ki bi do tega roka ne podpisale sporazuma, se avtomatično izključijo iz »programa evropske obnove«.

Besedilo sporazumov ni bilo objavljeno. Toda listi evropskih dežel, zlasti angleški in francoski, se bridko pritožujejo, da je vse to prekosilo najbolj pesimistična pričakovanja preizkušenih evropskih politikov. Diplomatski komentar agencije »Reuter« je 9. junija poročal o teh osnutkih, »da jih smatra vsaka izmed 16 držav v sedanjih obliki za nesprejemljive«.

Sodeč po njegovem poročilu so glavni ugovori tile.

Prvič, ton osnutkov je bil splošno priznan kot preveč ukazujoč. Londonski dopisnik lista »New York Times« Daniel pravi, da so sprejeli v Washingtonu izdelane osnutke sporazumov predstavniki držav, ki sodelujejo v Marshallovem načrtu, kot »krute pogodbe, ki jih je sestavil brezsrčni jurist«.

Approved For Release 2004/06/23 : CIA-RDP83-00415R004700130001-4

Drugič, obveznosti, ki jih predlagajo evropskim državam, so enostranskega značaja in niso vzajemne. Za primer navajajo naslednjo bistveno okoliščino. V Marshallovem načrtu sodelujoče evropske dežele se morajo obvezati za štiri leta, medtem ko bo o vprašanju udeležbe Združenih držav Amerike vsako leto znova odločal Kongres. Z drugimi besedami, ameriški pretendenti na svetovno gospostvo odkrito uporabljajo svojo priljubljeno metodo »kratke vrvi«. Ti ljudje nameravajo držati svoje evropske kontrahente v nenehni zaskrbljenosti in neprestanem strahu, da bi se ustavil dotok dolarjev, ki so jim tako zelo potrebni.

Tretjič, osnutek predvideva tako odločno vmešavanje Združenih držav Amerike v notranje zadeve evropskih dežel, da presega celo meje tega, kar se je posrečilo ameriškim predstavnikom vsiliti evropskim državam v Havani na mednarodni konferenci, na kateri so obravnavali vprašanja trgovine in izkoriščanja delovne sile. Toda celo havanskih priporočil ni ratificirala nobena na konferenci sodelujoča država.

Končno, četrtrič, osnutek »daje Ameriki izredne pravice do vsiljevanja devalvacije evropskim deželam brez slehernih vzajemnih pogojev«.

Zadnji dve točki je treba nekoliko pojasniti.

Kar zadeva pogoje mednarodne trgovine je, kakor je razvidno iz mnogih poročil tiska, stvar v tem, da si pridržuje ameriška stran pravico zahtevati od vsakega udeleženca Marshallovega načrta znižanje tarif do minima in sploh določeno usmerjenost trgovinske politike. Angleški listi se pritožujejo, da bo sporazum o Marshallovem načrtu še bolj izpodkopal trgovinske stike Anglije z dominioni in otežkočal angleško trgovino na Daljnem vzhodu.

»Po mnenju Angležev,« piše londonski dopisnik »New York Timesa« Daniel, »lahko pomeni ta pogoj poskus, da bi

Approved For Release 2004/06/23 : CIA-RDP83-00415R004700130001-4

»vključili načela svobodne trgovine, predvidena v statutu Mednarodne organizacije za vprašanje trgovine, kar presega okvir zakona o Marshallovem načrtu, v katerem je rečeno samo, da morajo sodelujoče dežele sodelovati na področju slabitve trgovinskih pregrad.«

Pravi smisel ameriške zahteve po svobodni trgovini je zdaj vsemu svetu že dobro znan. V deželah Britanskega imperija presojuje to zahtevo kot brezobzirno izrivanje Anglije po Združenih državah Amerike.

Angleški list »Evening Standard« je nedavno objavil izjavo vrhovnega komisarja Nove Zelandije Jordana o Marshallovem načrtu, ki jo je dal v pogovoru s soizdnikom lista:

»Če je pogoj pomoči odprava imperijskih preferenc, tedaj je ameriška pomoč — slabo darilo.«

In res, če upoštevamo, da razglašajo angleški politiki navadno prav razširjenje imperijske trgovine za pot k odstranitvi gospodarskih težav, bomo lahko razumeli, da takšna ameriška pomoč najbolj spominja na tisto pomoč, ki jo nudi vrv obešencu.

Kar zadeva devalvacijo valut, zahteva osnutek sporazuma o Marshallovem načrtu od udeležencev tega načrta, da privolijo v poljubne ameriške direktive na tem področju, ki jih seveda ne narekuje skrb za ozdravljenje evropskih valutnih sistemov, marveč preudarki o odstranitvi morebitne konkurence evropskih dežel na svetovnem trgu za blago in kapitale.

Še v marcu letošnjega leta je angleški list »Daily Express« pisal:

»Amerika hoče, da bi se Anglija odrekla vlogi bankirja dežel britanske družine narodov in vseh drugih držav, vključenih v šterlinski blok. Anglija, ki bo prostovoljno bankrotirala, ho morala začeti od začetka, povezujoč gospodarstvo in svoje finance ne več z imperijem, marveč z Evropo. Ti pogoji niso zapisani v Marshallovem načrtu. Utemeljeno pa domnevamo, da bo Amerika pritiskala na Anglijo, da bi jih izpolnila.

Takšna je tlačanska vsebina pogojev tistih sporazumov, ki jih administrator za uresničenje Marshallovega

načrta zdaj vsiljuje vladam 16 držav. Da bi nasuli ljudem peska v oči, da bi preslepili javno mnenje, te pogoje kritizirajo. Namen tega je, da bi potem slavnostno spregovorili, da so dosegli med pogajanjem »popuste«, ki so v resnici brez slehernega pomena.

#### IV

V Marshallovem načrtu poseobljena politika je lahko zrasla samo na določenih gospodarskih tleh. Vzniknila je lahko samo v razmerah, ki so nastale na svetu po drugi svetovni vojni.

Vojna je prinesla po eni strani obogatitev Združenim državam Amerike, ali točneje rečeno ameriškim monopolom, po drugi strani pa opustošenje pretežni večini evropskih držav. Vojna kot posledica neenakomernosti v razvoju kapitalističnih dežel je torej privedla do nadaljnje poglobitve te neenakomernosti.

Proizvodni aparat Združenih držav Amerike se je med vojno silno razmahnil. Drugačno sliko vidimo v evropskih kapitalističnih državah.

Po podatkih »Pregleda mednarodnega gospodarskega položaja«, ki ga je predložil v začetku letošnjega leta gospodarski oddelk generalnega tajništva organizacije Združenih narodov, je doseglo pridobivanje premoga v Združenih državah Amerike v 1947. letu 133 % predvojne ravni. V ostalih deželah, izvzemši Sovjetsko zvezo, je doseglo samo 81 %. Proizvodnja litega železa in zlitin iz raznih kovin je dosegla v Združenih državah Amerike 142 % predvojne ravni. V ostalih deželah, izvzemši Sovjetsko zvezo, pa je dosegla samo 61 %. Ustrezajoče številke za jeklo so 147 % v Združenih državah Amerike in 65 % v ostalih deželah; za cement 153 % v Združenih državah Amerike in 80 % v ostalih deželah.

V pregledu, ki ga je izdala Gospodarska komisija Organizacije združenih narodov za Evropo, so zbrani uradni podatki posameznih držav, ki stvarni položaj nedvomno olepšavajo. Po teh podatkih se je gibala v Franciji raven industrijske proizvodnje v letih 1946—1947 med 75 % in 104 % v primerjavi z letom 1938.; v Belgiji med 77 % in 106% ; na Holandskem med 62 % in 91 %. Toda ti podatki nam ne nudijo prave slike o dejanskem položaju.

Stvar je v tem, da je bilo leto 1938. leto globokega padca proizvodnje. Vrsto kapitalističnih držav je zadela kriza hiperprodukcije, katere tok je potem pretrgala vojna.

Leta 1938. je znašal splošni indeks industrijske proizvodnje vsega kapitalističnega sveta 93 % ravni iz leta 1929. Za to povprečno številko se je skrival globok padec proizvodnje v enih državah in njegov umetni dvig v drugih, predvsem na Japonskem in v Nemčiji, ki sta se nuzlično pripravljali na vojno. V Združenih državah Amerike je znašala raven industrijske proizvodnje v letu 1938. 72.5 % v primerjavi z letom 1929. V Franciji 66 %, v Belgiji 70 %, na Holandskem 89.8 %.

Primerjaje raven iz leta 1920., vzeto v odstotkih glede na leto 1913., z ravnijo iz let 1946—1947, vzeto v odstotkih glede na leto 1938., prihajajo sestavljavci pregleda do zaključka, da gre v vrsti držav, med drugim v Angliji in Franciji, obnova zdaj hitreje kakor po prvi svetovni vojni. Toda ta zaključek ni prepričljiv. Ta zaključek prikriva najvažnejše, glavno.

Primerjanje z letom 1913. pomeni primerjanje z letom, ko je dosegla industrijska proizvodnja visoko raven. Zadostuje omeniti, da je narasla svetovna industrijska proizvodnja v 23. letih pred prvo svetovno vojno, od 1890—1913, več kakor dvakratno, obseg industrijske proizvodnje Anglije pa se je povečal za 60 %, a Francije

skoraj dvakratno. V naslednjih 25. letih, v letu 1938, v primerjavi z letom 1913., pa se industrijska proizvodnja v Angliji ni povečala, marveč celo nekoliko zmanjšala, v Franciji pa je nazadovala približno za 8 %.

Desetletja pred prvo svetovno vojno so bila torej čas naglega naraščanja industrije, razdobje med dvema svetovnim vojnama pa je bil čas, ko je industrija takih velikih kapitalističnih držav zapadne Evrope, kakor sta Anglija in Francija, stopicala na mestu in kazala vsemu svetu gnilobo svojih temeljev.

Primerjanje z letom 1938., za Anglijo in Francijo ugodneje, je mnogo manj ugodno za take države kakor sta Nemčija in Italija. Po podatkih istega pregleda je znašala raven industrijske proizvodnje v Italiji v letih 1946—1947 34—76 %, v treh zapadnih conah Nemčije pa se raven industrijske proizvodnje v letih 1946—1947 ni dvignila nad 37 % v primerjavi z letom 1938. Nedavno je general Clay kot senzacijo objavil, da je dosegla industrijska proizvodnja Biconije letos v aprilu 40 % predvojne ravni.

Vojna je zelo omajala kmetijstvo zapadnoevropskih dežel. Raven kmetijske proizvodnje, če vzamemo za 100 obseg iz let 1935—1938, je znašala v Belgiji v letih 1945—1946 58 % in v letih 1946—1947 72 %; v Avstriji ustrezno 56 % in 63 %, v Franciji 50 % in 73 %, v treh zapadnih conah Nemčije 68 % in 65 %, v Grčiji 41 % in 77 %, v Italiji 79 % in 77 %, na Holandskem 56 % in 79 %, na Portugalskem 80 % in 95 %, v Švici 90 % in 87 %.

Te številke nam povedo, da je nastala po drugi svetovni vojni zaostritev neenakomernosti v razvoju kapitalističnih držav. Toda s tem stvar še ni izčrpana. Upoštevati moramo tudi vrsto drugih okoliščin.

V vseh kapitalističnih državah je gospodarstvo v znamenju inflacijskega vražjega plesa. Inflacija je povsod.

Approved For Release 2004/06/23 : CIA-RDP83-00415R004700130001-4

tako v Ameriki kakor tudi v Evropi, dodatno sredstvo za obogatitev monopolov in znižanje življenjske ravni delovnih množic. Toda razen tega pogloblja inflacija skupaj s spekulativnim početjem črne borze splošno razsulo in kaos v narodnem gospodarstvu.

Nadalje, hud udarec je bil zadan zapadnoevropskim državam s tem, da so izpadli veliki dohodki, ki so jih črpale pred vojno iz kolonij, iz investicij kapitala v tujini, iz pomorskega prometa ter zavarovalnih in bančnih operacij. Posebne težave so nastale iz tega za Anglijo, ki je zašla zaradi kratkovidne politike vladajočega tabora v začarani krog zamotanih problemov plačilne bilance, izvoza in uvoza. Toda ta okoliščina je tudi velikega pomena za takšne države, kakor so Francija, Holandska in Belgija.

Po drugi strani Združene države Amerike ne samo da niso utrpole škode zaradi vojne, marveč so razširile svoje izvore obogatitve v tujini. Dohodki ameriških monopolov od investicij kapitala v tujini so v primeri s predvojno ravni narasli. V roke ameriških tvrdk in bank je prešel znaten delež dohodkov od tovarnine, zavarovanja in drugih operacij, ki so se stekale prej v glavna mesta zapadnoevropskih držav, in sicer predvsem London.

Razbohoteni proizvodni aparat Združenih držav Amerike zahteva spričo omejene potrebe ljudskih množic in znižanja njihove življenjske ravni naraščanje ameriškega izvoza. Ameriški monopoli, ki jih izpodbuja strašilo neogibno bližajoče se krize hiperprodukcije, so v povojnem obdobju silno povečali izvoz. Združene države Amerike, ki se polaščajo svetovnih trgov, hkrati ne dovoljujejo dotoka tujega blaga na svoj notranji trg.

V obdobju med dvema vojnama — od l. 1921—1939 — so izvozile Združene države Amerike poprečno za 3.6 milijard dolarjev letno, kar je znašalo 4.3 % celotne

proizvodnje narodnega gospodarstva v deželi. Leta 1946. je dosegel izvoz iz Združenih držav Amerike 10 milijard dolarjev, kar je znašalo 4.9 % celotne proizvodnje, v letu 1947. pa 15.1 milijard dolarjev ali 6.6 % celotne proizvodnje v deželi. V dveh letih je dosegla vsota izvoza 25.1 milijardo dolarjev ali 5.8 % celotne proizvodnje v deželi.

Drugačno sliko nam pokažejo podatki o uvozu v Združene države Amerike. V obdobju od leta 1921—1939 je znašala vsota uvoza poprečno 2.9 milijardi dolarjev letno ali 3.4 % celotne proizvodnje. Ustrezajoče številke za leto 1946. so 4.9 milijarde dolarjev ali 2.4 %, za l. 1947. 5.6 milijard dolarjev ali 2.5 %, za obe povojni leti skupaj vzeto pa 10.5 milijard ali 2.4 %.

Te številke nam pokažejo kaj zanimivo sliko. Prvič, v dveh letih so dosegle škarje med izvozom in uvozom Združenih držav Amerike okroglo vsoto okrog 15 milijard dolarjev. Drugič, v povojnem obdobju je ne samo silno narasla vsota ameriškega izvoza, marveč se je dvignil tudi njegov delež v skupni vsoti celotne proizvodnje v deželi. Hkrati pa delež uvoza v celotni proizvodnji dežele ne samo da se ni povečal, marveč, nasprotno, se je bistveno zmanjšal od 3.4 % na 2.4 %.

Čisto drugačno sliko nam pokaže zunanja trgovina zapadnoevropskih držav. Le-te uvažajo več kakor izvažajo. Škarje med uvozom in izvozom v Evropo iz izvenevropskih držav so se v primeri s predvojnimi časom znatno razširile. Leta 1938. je znašala ta razlika okrog 2 milijardi dolarjev, v letu 1946. 5.1 milijard dolarjev in v letu 1947. 6.9 milijard v cenah vsakega takega danega leta. Če pa izrazimo to razliko v cenah iz leta 1938., znaša za leto 1946. 3 milijarde dolarjev in za leto 1947. 3.3 milijarde dolarjev.

Primerjanje teh številčk je zelo poučno. Pokaže nam, da je pasivna trgovinska bilanca Evrope v odnosu do



izvenevropskih držav samo v določeni meri povezana z zmanjšanjem izvoza in povečanjem uvoza. V glavnem pa si moramo to povečanje razlagati z izpremembo v odnosu cen, ki je neugodna za evropske države. Evropa plačuje uvoz izvenevropskega blaga mnogo dražje kakor pred vojno in prodaja svoje blago izvenevropskim državam razmeroma ceneje kakor pred vojno.

Poučne so številke za Francijo. Leta 1937. je znašal uvoz iz Združenih držav Amerike v to državo 9.5 %, leta 1947. pa že 23.7 % skupne vrednosti njenega uvoza. V nasprotni smeri se je spremenil položaj glede izvoza. Izvoz iz Francije v Združene države Amerike je znašal leta 1937. 6.4 %, leta 1947. pa samo 4.2 %. Iz skupne vsote pasiv francoske trgovinske bilance, ki je znašala leta 1947. 152.2 milijard frankov, je odpadlo blizu 60 % ali nad 78.7 milijard frankov na blagovni promet z Združenimi državami Amerike.

Takšno je splošno gospodarsko ozadje, na katerem se uveljavlja ameriška politika, posebej v Marshallovem načrtu.

Zaostritev neenakomernosti, ki je nastala v razvoju kapitalističnih držav po drugi svetovni vojni, je povzročila bistveno izpremembo v medsebojnem odnosu sil med Združenimi državami Amerike po eni in zapadnoevropskimi državami po drugi strani. To izpremembo priznavajo seveda tudi zagovorniki Marshallovega načrta. Toda le-ti delajo iz tega zaključek, da kažejo Združene države Amerike kot močan in bogat sorodnik velikodušnost in pripravljenost, da bi pomagale šibkejšim evropskim državam, da bi se znova trdno postavile na lastne noge.

V teh razglabljanjih pa je temeljna napaka. Njihovi avtorji se skušajo odmakniti od sodobnega monopolističnega kapitalizma in njegovih zakonov. Toda ta družbeni red postavlja na slehernem koraku ovire med najbolj perečimi nalogami in sredstvi za njihovo uresničenje.

Approved For Release 2004/06/23 : CIA-RDP83-00415R004700130001-4

Vedno znova se pokaže, da vodi grabežljivost neznatne peščice monopolistov, da bi povečali svoje presežne dobičke, v gorostasne nesmiselnosti. Zakoni profita so neizprosni. Že skozi dolga desetletja obsojajo kmetijstvo v najbolj razvitih kapitalističnih državah na klavrno životarjenje, čeprav je v teh državah dovolj kapitala, da bi dvignile kmetijstvo na višjo raven. Če bi kapitalizem z njegovim gospostvom monopolov ne skrbel za interese profita, marveč za pereče naloge velike večine človeštva, n. pr. za dvig življenjske ravni množic, za odstranitev zaostalosti vasi, za to, da bi bogate države pomagale med vojno izčrpanim narodom, tedaj bi ne bil kapitalizem.

Odnos med Združenimi državami Amerike in zapadnoevropskimi državami, ki se je spremenil na podlagi sodobnega kapitalističnega monopolizma, ne vodi k temu, da bi ameriški stric nesebično pomagal svojim evropskim nečakom, marveč k brezobzirni politiki podrejanja, zasuznjenja in potlačenja dežel in narodov zapadne Evrope, ki jo uveljavljajo ameriški monopoli in njihovi evropski agenti. Združene države Amerike po eni in zapadnoevropske dežele po drugi strani so v povsem ncenakem položaju. Voléji zakoni kapitalizma pa poznajo samo eno: slabotne tolčejo, izkoriščajo, podjarmljajo, spreminjajo v orodje za doseženje najbolj mračnih in dvomljivih ciljev.

V

Predstavniki vladajočega ameriškega tabora ne varčujejo s hinavsko prijaznimi besedami in licemerskimi trditvami, kadar se obračajo na evropske narode in delovne množice svoje dežele. Evropecem govore o velikodušnosti in nesebičnosti prekomorske republike. Preproste Američane pa prepričujejo, da je treba prispevati žrtve in trpeti pomanjkanje za visoki cilj rešitve Evrope.

Approved For Release 2004/06/23 : CIA-RDP83-00415R004700130001-4

Approved For Release 2004/06/23 : CIA-RDP83-00415R004700130001-4

Toda farizejsko besedičenje odrešnikov Evrope se čisto umakne suhemu poslovnemu jeziku, ki je neprimerano krepkejši.

Senator Vandenberg je v svojem govoru po radiu 18. junija izjavil, da je Marshallov načrt »najboljša investicija kapitala, kar jih moremo napraviti«. Ta prispodoba je tako blizu srcu ameriških politikov, da jo je čez nekaj dni ponovil v svojem govoru guverner države Illinois Dwight Green, somišljenik znanega Mac Cormicka, izdajatelja lista »Chicago Tribune«. Green, ki je bil izvoljen za začasnega predsednika Kongresa republikanske stranke v Filadelfiji, je v svojem govoru, ki ga je govoril v agresivnem tonu, povelečeval Marshallov načrt in rekel:

»To je drag načrt in mi po pravici računamo s tem, da nam bodo vrgle naše investicije kapitala stvarni izkupiček v obliki miru in varnosti.«

Ni treba posebej omenjati, kakšna je vsebina besed »mir in varnost« v jeziku ameriških ekspanzionistov. Znano je, da vključujejo v to formulo prisvojitve vojnih oporišč, strateških surovin, skrupucanje napadalnih vojaških zvez, politiko nasilja in izsiljevanja, pripravljanje nove vojne.

Ameriški monopoli povezujejo z Marshallovim načrtom zelo daleč segajoče gospodarske in politične račune.

V gospodarskem prerezu so ti računi po eni strani v tem, da bi odgodili krizo v Združenih državah Amerike, po drugi strani pa v gospodarskem podjarmljenju zapadnoevropskih držav.

Običajna argumentacija, s katero nastopajo zagovorniki Marshallovega načrta v Ameriki, je takale. Ta načrt bo baje pospeševal »gospodarsko aktivnost« v Združenih državah Amerike, omogočil bo iznebiti se presežkov, od delavcev bo odvrnil nezaposlenost, od podjetnikov pa nevarnost, da bi izgubili profite in kapitale, kar je ne-

Approved For Release 2004/06/23 : CIA-RDP83-00415R004700130001-4

Approved For Release 2004/06/23 : CIA-RDP83-00415R004700130001-4

ogibno pri gospodarski krizi hiperprodukcije. Marshallov načrt torej prikazuje v obliki svojevrstnega obliza, ki naj odtegne nepotrebne soke iz gospodarskega organizma Amerike.

Ko je primerjala Marshallov načrt z »novo smerjo«, ki jo je uveljavljal Roosevelt po krizi v l. 1929—1933, je revija »United States News and Report« nedavno pisala:

»Program pomoči tujim državam obeta tudi lažjo pot k podpiranju aktivne trgovinske dejavnosti Združenih držav Amerike in omogoča izbežiti se presežkov. Velik del naročil bo razdeljen na industrijske panoge, ki izdelujejo stroje, kamione, traktorje in električne potrebščine, to se pravi na panoge, ki jih »nova smer« nikakor ni mogla oživetiti tja do vojne. Prodaja presežkov žita, sadja in bombaža v tujini bo koristila več, kakor programi pomoči v deželi sami.«

Značilno je, da se sklicujejo na pomen Marshallovega načrta, da bi odgodili krizo, čisto v tistih primerih, ko naleti ta načrt na ugovore. Tako je med obravnavanjem Marshallovega načrta v komisiji za nakazila predstavniškega doma namestnik ministra za kmetijstvo Dodde rekel:

»Mislim, da boste priče enega največjih polombv na blagovnih trgih, če bo ta program skrčen.«

Z enako argumentacijo je nastopil član komisije Mahon, ki je rekel, da Marshallov načrt, po katerem se lahko vnovčijo ameriški presežki poljskih pridelkov, omogoča preprečiti »takojšen padec cen kmetijskih proizvodov«. Drugi član komisije Cannon je rekel, da bi brez Marshallovega načrta cene pridelkov ameriškega poljedelstva padle in »mi bi zabredli v vrtinec depresije«.

Zastraševanje s krizo kot sredstvo, da bi prisilili ljudi k odobravanju Marshallove politike, je že samo po sebi dovolj zgovorno dejstvo. Toda še bistvenjša je okoliščina, da so nade na rešitev pred krizo s pomočjo Marshallovega načrta očitno zgrajene na pesku. Saj sred-

Approved For Release 2004/06/23 : CIA-RDP83-00415R004700130001-4

stev za njegovo uresničenje ne črpajo iz presežnih profitov monopolov, marveč iz že tako izčrpanega žepa ameriških davkoplačevalcev. To pa neogibno pomeni nadaljnjo zožitev notranjega trga. Take bolezni ne morejo ozdraviti — do določenega časa jo potiskajo samo v organizem in posledica bo, da bo izbruhnila kriza še z večjo silo.

Seveda, za ameriške monopole je Marshallov načrt donosna investicija kapitala. Njegova donosnost je opremljena že s tem, da daje kapital država, profite pa spravijo monopoli. Takšna procedura je dobro znana korporacijam še iz vojnih časov. Zdaj so ameriške tvrdke znova dobile velikega in donosnega odjemalca v osebi Uprave za gospodarsko sodelovanje, ki ji načeluje Hoffman. Njeno povpraševanje po blagu presojajo v monopolističnih krogih Združenih držav Amerike kot nadomestilo za določen del vojnega povpraševanja, ki jim je zapustilo najslajše spomine in neutolažljive skomine. Drugi del povpraševanja iz vojnih časov naj bi zamenjali vratomni izdatki za izpolnitev programa oboroževanja, ki ga je razglasil prezident Truman.

Saj ne prijemljejo washingtonski vladni organi zaman vedno za rešilni člen potroška za mrzlično oboroževanje in za Marshallov načrt. Tako je v zaključnem poročilu Gospodarskega sveta pri prezidentu za prvo četletje 1948 rečeno:

»Načrti obnova Evrope in načrt obrambe moramo obravnavati skupaj, v kolikor imata enake gospodarske posledice.»

In res, gospodarska stran teh izdatkov je zelo blizu, v kolikor gre za posledice za ameriško gospodarsko življenje. Iz žepov davkoplačevalcev izjemajo milijarde dolarjev, ki gredo potem na račune monopolov vojne industrije, trgovcev z bombažem, žitom in jajčnim praškom, avtomobilskih kraljev itd. Zgoraj omenjeno zaključno poročilo Gospodarskega sveta pri prezidentu, ki poziva

Approved For Release 2004/06/23 : CIA-RDP83-00415R004700130001-4

Američane v tej zvezi, naj opuste povojne nade na višjo življenjsko raven, pravi s hvalevredno odkritosrčnostjo:

»To je naša posebna varianta stare alternative — (topove ali maslo).«

K temu priznanju lahko samo pripomnimo, da je sramežljivi pridržek glede »posebne variante« očitno odveč. Nič »posebnega« ne moremo najti v ameriški politiki mrzličnega oboroževanja in podjarmljanja Evrope niti pod mikroskopom. Ne, to je stara varianta »stare alternative«. To je obnovljena Gönigova politika z vsemi njenimi potezami.

## VI

Pred letom dni so zagovorniki Marshallovega načrta s hlinjenim zgražanjem odklanjali svarilo o tem, da krije ta načrt v sebi smrtno nevarnost za gospodarsko suverenost zapadnoevropskih držav. Zdaj je ta okoliščina že postala javna tajna. V enem letu se je nabralo mnogo dejstev, ki razgaljajo Marshallov načrt kot program gospodarskega podjarmljenja zapadne Evrope po ameriških monopolih. Zdaj morajo celo najbolj zagrizeni zagovorniki Marshallovega načrta priznati, da je spričo tega načrta gospodarska samostojnost v njem sodelujočih držav zelo dvomljiva.

Tako je angleški konservativni list »Evening Standard« še letos v januarju nedvomno izražal bojazen, da bo »gospodarska suverenost zamenjana za omleto iz jajčnega praška«.

Zdaj, ko so znani ameriški pogoji za slovečo pomoč, naletimo na podobna nehotena priznanja vedno pogosteje. 20. junija se je angleški list »Sunday Times« bridko pritoževal, da bodo nameravani sporazumi dejansko omogočili Ameriki kontrolo nad zapadnoevropskim gospodar-

Approved For Release 2004/06/23 : CIA-RDP83-00415R004700130001-4

stvom in ji dali »povsem neopravičene posebne privilegije«. Prejšnji dan je francoski list »Combat«, ki je imel pred očmi washingtonska pogajanja o pogojih za pomoč, priznal, da »ne gre toliko za tehnični problem, kolikor za podreditev gospodarstva raznih evropskih dežel Združenim državam Amerike«.

Istega dne je predstavnik agencije »Reuter« poročal iz Pariza:

»V odgovornih francoskih krogih menijo, da bi nekateri pogoji sporazuma prinesli odvisnost od ameriškega kapitala vsem novim francoskim podjetjem, ki izkoriščajo opremo, dobljeno v skladu s programom o pomoči Evropi.«

Število podobnih nehotenih in na pol priznanj je iz dneva v dan večje.

Pred letom dni vladajoči krogi zapadnoevropskih držav niso hoteli poslušati glasu Sovjetske zveze, ki je svarila, da se morajo evropski narodi, če hočejo resnično obnoviti svoje gospodarsko življenje, predvsem zanašati na svoje lastne napore. Zdaj je našlo to svarilo nekoliko zakasnelo priznanje. Tako je glasilo angleških poslovnih krogov »Financial Times« 12. junija pisalo:

»Evropa bo storila prav, če se ne bo preveč zanašala na ameriško pomoč, ki lahko nenadoma odpove.

Naj se sliši še tako paradokсно, toda čim večje uspehe bo dosegla Evropa na področju gospodarske obnove s svojimi napori, tem bolj bodo Američani pripravljene dati svojo pomoč.«

Tu bi utegnil kdo vprašati: Zakaj so nenadoma dobili dar govora evropski lakaji Washingtona, ki so bili še pred letom dni nemi? Vzrok je v tem, da je postalo v minulem letu jasno marsikaj, kar so prej skrbno prikrivali. V luči dejstev postaja nadaljnji molk včasih naravnost nemogoč celo za tiste, ki so z dušo in telesom v dani dolarju.

Ameriški monopoli in njihovi zaupniki so v občevanju s svojimi evropskimi klienti vedno manj v zadregi

in često polože noge kar naravnost na mizo. To se je zelo jasno pokazalo zlasti med počasnim obravnavanjem Marshallovega načrta v komisijah ameriškega Kongresa.

Ko je govoril administrator za uresničenje Marshallovega načrta Hoffman 13. maja v senatni komisiji za nakazila, je rekel:

»Podobni smo bankirju: lahko bi rekli, da ne bomo dali naših dolarjev, če vi ne storite tega in tega.«

»To in to« obsega v bogatem jeziku Paula Hoffmana, kakor so pokazale izkušnje drugega leta, zelo različne gospodarske in politične zahteve. Sem spadajo na primer devalvacija franka in vojna oporišča na Grönlandiji, londonski diktat o razkosanju Nemčije in zahteva, naj se Anglija odreče šterlinskemu bloku, vzdrževanje trupe ameriških svetovalcev v Turčiji in sodelovanje v zapadni vojaški zvezi. Hoffmanovo sklicevanje na bankirja pač ne more nikogar preslepiti: v običajnih pogojih bankir ne postavi dolžniku takih zahtev. Toda stvar je prav v tem, da Washington zdaj ne nastopa kot bankir, ki posodi denar z običajnimi pogoji, marveč v vlogi svetovnega oderuha, ki zahteva za svoje dolarje popolno gospodarsko in politično podreditev držav, ki sodelujejo v Marshallovm načrtu.

Hoffman je nekoliko konkretiziral svoje nazore glede Anglije v pogovoru z newyorškim dopisnikom lista »Daily Mail« Jamesom Bruffom v začetku maja. Dopisnik, ki omenja, da bo Hoffman kontroliral dobro tretjino angleškega uvoza, citira tole njegovo izjavo:

»Menim, da bo sporočen načrt, ki kaže, da so ameriški dolarji investirani v obnovo Anglije na čvrstih in zdravih poslovnih načelih. Pričakujem, da bodo uporabljena ista načela, kakršna sem uporabil jaz v svojih lastnih privatnih podjetjih. Pričakujem tudi, da bodo dospela redna poročila angleških voditeljev o uspehih na področju obnove.«

Samo nekaj desetletij je tega, ko so si dovolili tuji oderuhi govoriti v takem tonu zgolj s sultansko Turčijo,



Approved For Release 2004/06/23 : CIA-RDP83-00415R004700130001-4

s tem »bolnim možem« Evrope. Zdaj govore v takem tonu s predstavniki ponosnega Albiona. Zares, na svetu se je marsikaj spremenilo!

Ameriški monopolisti obravnavajo brez sluhne zadržge zapadnoevropske države kot bankroterje, ki jih je treba naučiti pameti. Medtem ko so za Hoffmana višek modrosti načela, ki jih je uporabljal v svojih privatnih podjetjih, je pokazal senator Kiphard večjo širino nazorov. Med obravnavanjem Marshallovega načrta v senatu v marcu 1948 je rekel, da bi bilo treba Evrope učiti ameriških metod poslovanja in da si morajo osvojiti »ameriški sistem« v celoti. Z drugimi besedami, ne samo Hoffmanova načela, marveč tudi načela Forda, Morgana, Rockefellerja, Duponta in drugih ameriških finančnikov in trustov, — takšne so metode, ki jih je treba vtpeti v glavo neprosvitljenim zapadnoevropskim državam.

Bilo bi napačno misliti, da si v washingtonskem Kapitolu helijo glave samo z izobrazbo evropskih meščanov. Vsevedni senatorji imajo pred očmi tudi skrb za duhovno izpopolnitev kmečkega prebivalstva zapadne Evrope. Tako je vrli republikanec iz države Severna Dakota senator Young, ko je govoril v maju 1948 v senatni komisiji za nakazila, predlagal, naj pošljejo Združene države Amerike svoje izvedence, ki bi naučili francoske kmete, kako je treba upravljati kmečko gospodarstvo. Mimogrede je izrazil svoje prosvitljeno mnenje o tem, da bi morali Francozi jesti namesto masla margarino. Youngu ne moremo odrekati doslednosti. Res, če predlagajo Američanom namesto masla topove, zakaj bi ne zahtevali, naj zamenjajo Francozi maslo z margarino?

Konec januarja 1948 je sodeloval v obravnavanju Marshallovega načrta v senatni komisiji za zunanje zadeve predsednik komisije za mednarodne odnose Nacionalne asociacije industrijcev Colder. Brez ovinkov je izjavil, da bi ameriške »pomoči« ne smeli dati, če bi se

ta ali ona država ne odrekla »nadaljnemu programu nacionalizacije in načrtom, ki bodo povzročali škodo na konkurenci zasnovanemu privatnemu podjetništvu«. Po Colderjevem mnenju »naj bi Združene države Amerike po možnosti dale pomoč privatnim konkurirajočim tvrdkam v tujih državah ne pa vladam ali njihovim organom«.

Predstavniki Nacionalne asociacije industrijcev, ki jo imenujejo v Ameriki vlado de-facto, je odkrito pojasnil, kaj pričakujejo od Marshallovega načrta finančni morški volkovi, Wall Street.

Colder je izjavil, da bi ameriške »pomoči« ne smeli dati, če bi tiste države, ki jo dobe, »ne dale zadostnih garancij glede pravičnega odnosa do tujih investicij kapitala privatnih ameriških tvrdk v tistih državah in v njihovih posestih«. Zapadnoevropskim deželam bi ne smeli dovoliti, da bi »neposredno ali posredno obremenjevale z izrednimi davki izvoz iz Združenih držav Amerike ali aktiva ameriških državljanov v teh državah«.

Z drugimi besedami: po eni strani nobene nacionalizacije, nobenih poskusov, da bi ukrotili grabežljive skomine vitezov profita; po drugi strani pa širok prostor za gospodarjenje ameriških finančnih mogotcev v deželah zapadne Evrope, kakor da so doma ali denimo, kakor da so v Nicaragui ali Venezueli.

Takšna je vsebina, ki jo dajejo Marshallovemu načrtu resnični gospodarji Združenih držav Amerike. In priznati moramo, da je prav ta program napotilo za diplomate državnega departementa.

## VII

Dogodki minulega leta so dovolj razgalili tisti mehanizem, s pomočjo katerega skušajo ameriški monopoli doseči glavne cilje Marshallovega načrta, po katerem naj

bi zapadnoevropske države gospodarsko in politično zaslužnili in upostavili vojaško zvezo teh držav za napadalnost v Evropi.

Ze sama oblika tako imenovane ameriške »pomoči« ima v tem pogledu važno vlogo. Kakor vemo, dobivajo evropske države po Marshallovem načrtu denarna sredstva v obliki tako imenovanih podpor (daril) in posojil.

Ker je ameriški Kongres sklenil, da bo potrjeval nakazovanje vsot samo za leto dni, morajo razdeljevati fonde za podpore in posojila tudi vsako leto. Evropske države so povsem neinformirane ne samo o splošnem obsegu denarnih sredstev, s katerimi lahko računajo med učinkovanjem Marshallovega načrta, marveč tudi o tem, kakšen delež teh sredstev jim bo dan na razpolago v obliki podpor in kakšen v obliki posojil. Tudi v tem pogledu se torej odpira široko torišče za samovoljo ameriških skrbnikov, ki jim je dodatno omogočeno, da zahtevajo, naj ravnajo v Marshallovem načrtu sodelujoče države tako, kakor je njim po volji. Po vsej pravici je francoski list »La Tribune des Nations« pisal, da darujejo ameriške oblasti Evropi svojo »pomoč« z enakimi pogoji, s kakršnimi je podaril Ludvik XVIII. Franciji staro listino...

Tako imenovane podpore evropskim državam izkoriščajo zagovorniki Marshallovega načrta, da delajo kričečo reklamo za dozdevno radodarnost in nesebičnost Združenih držav Amerike. V resnici pa je brezprecedenčno nekaj čisto drugega.

Vsote, iztržene v evropskih deželah za prodano blago, ki prihaja na račun podpor, gredo v poseben fond krajne valute. Trošenje tega fonda je v celoti pod kontrolo ameriških predstavnikov.

Za primer naj omenimo, da predvideva v tako imenovanem sporazumu o Marshallovem načrtu, ki so ga sklenile Združene države Amerike z Italijo, člen četrti,

da bo odprla Italija poseben fond v lirah, ki bo ustrežal vrednosti vseh ameriških podpor Italiji v dolarjih. Denarna sredstva v lirah bodo porabili za administrativne stroške Združenih držav Amerike v Italiji, ki nastajajo v zvezi z Marshallovim načrtom, za plačevanje vrednosti tujih prevozov in temu podobno, kakor tudi za ustanovitev in razvoj proizvodnje predmetov, ki jih v Združenih državah Amerike primanjkuje ali ki jih bo morda primanjkovalo.

V sporazumu z Dansko je pridržek, da se mora denar, iztržen za prodano blago, ki prihaja v obliki daril, nalagati na poseben račun. Z delom tega denarja lahko razpolagajo pooblaščenec za Marshallov načrt, ki se bodo mudili pri ameriškem poslaništvu. Drugi del se mora porabiti za financiranje in razširjenje proizvodnje, kakor tudi za iskanje rudnin, na katerih so zainteresirane in ki bi jih hotele dobiti Združene države Amerike.

V pogojih, na katere je vezana »pomoč« po Marshallovem načrtu, je pridržana vsestranska in povsod pričujoča kontrola ameriških pooblaščenecv za porabo fonda v krajevni valuti. Ta kontrola brezprecedenčno omogoča odposlancem prekomorskih monopolov vmešavati se v vsjo dejavnost vlade, odobravati ali prepovedovati vsako porabo državnih denarnih sredstev in tako dalje.

Ta nezaslišana oblika varuštva nad državami zapadne Evrope je izpopolnjena povrhu še s ponižujočimi pogoji za porabo blaga, ki prihaja na račun podpor. Tako mora imeti to blago posebne nalepke o tem, da je darilo veliko dušne Amerike evropskim državam. Vladam v Marshallovem načrtu sodelujočih držav je naložena posebna obveznost, da delajo med prebivalstvom živahno reklamo za visoke duševne kakovosti prekomorskih dobrotnikov.

Če hočemo v polni meni presoditi to norčevanje iz narodov, moramo upoštevati gospodarsko bistvo te zadeve. To bistvo je v tem, da vračajo ameriški monopo-

listi zapadnocvropskim državam v obliki dozdevno brezplačnih daril samo zelo skromen del tistega profita, ki so ga spravili in ki ga še vedno spravljajo na račun teh držav.

Posebno nazorno vidimo to pri takih državah, kakor sta Italija in Avstrija, pa tudi kar se tiče zapadnih in Nemčije.

Znane so kalkulacije, ki jih je objavil italijanski demokratični tisk že v februarju 1946. Že takrat so znale v Italiji pašujoče ameriške okupacijske oblasti po najrazličnejših potih izžeti iz te države približno za 400 milijard lir gmotnih vrednosti, kar je takrat odgovarjalo štirim milijardam dolarjev. Velikanske vrste so iztisnili ameriški monopoli iz italijanskega gospodarstva tudi v naslednjem obdobju.

Italijanski bankirji in industrijci, ki izkoriščajo popustljivost De Gasperijeve vlade, ki poslušno izpolnjuje povelja Washingtona, so povrh v neslutnem obsegu organizirali prenos kapitala v tujino. Bogastvo, pridobljeno z vojnim profitom, špekulacijo na črni borzi, z valutnimi operacijami v pogojih nebrzdane inflacije in s podobnimi načini izropanja ljudskih množic, je začelo v širokem potoku teči v tujino. Po podatkih posebne preiskave so spravili v zadnjih dveh letih — 1946 in 1947 — iz države 500 milijard lir in jih naložili v banke Združenih držav Amerike in Latinske Amerike, 200 milijard lir pa so spravili v švicarske banke.

Primerjajmo s temi impozantnimi številkami podatke o ameriški »pomoči« Italiji. Kakor je poročal administrator za uresničenje Marshallovega načrta Hoffman, naj bi dali po načrtu »začasne pomoči« za četrletje od aprila do junija 1948 Italiji 140 milijonov dolarjev podpore in 25 milijonov dolarjev posojila. Po drugem poročilu istega Hoffmana mora dobiti Italija za vse leto od 1. aprila 1948 do 31. marca 1949 705,6 milijonov dolarjev. Mar ni jasno,

da pomeni ta vsota malenkostno miloščino v primeri z vrednostmi, ki so jih iztisnili ameriški monopoli in njihovi pomagači iz izčrpanega italijanskega gospodarstva?

Še zgovornejši so podatki o zapadni Nemčiji, ki je postala po vojni za sodobne iskalce zlata iz vrst ameriških monopolistov nova Kalifornija.

Že v februarju 1946 je bivši šef oddelka za preiskovanje dejavnosti nemških kartelov in odkrivanje nemških aktiv v tujini pri ameriški vojaški administraciji v Nemčiji Nickson cenil na 3 milijarde dolarjev samo nemška aktiva v tujini, ki so jih dobile ameriške oblasti. Če prištejemo temu nebrzdano bogatitev ameriških monopolov pri izvozu opreme industrijskih podjetij, ki je bila često unikalna, pri izvozu zalog surovin in izdelkov, prisvojitvi nemških patentov in po drugih potih, tedaj je vsota 7 milijard dolarjev prej prenizka za cenitev reparacij, ki so jih ameriški monopolisti skrivaj iztisnili iz Nemčije v prvem medenem, če lahko tako rečemo, obdobju okupacije.

V naslednjem obdobju je bilo nov neizčrpen izvor obogatitve ameriških monopolov na račun zapadne Nemčije področje zunanje trgovine. Delovanje zloglasne JEIA (Združene angloameriške izvozno-uvozne agencije) bi lahko vzbudilo zavist slehernega srednjeveškega alkimista. Ta organizacija je našla na moč preprost način izdelovanja zlata iz zraka. Izkoriščajoč svoj monopolni položaj kupuje JEIA nemško blago po smešno nizkih cenah in ga prodaja naprej v tujini po nesorazmerno navitih cenah. Zares zlata jama je bil zanjo izvoz porurskega premoga, ki je vrgel na stotine milijonov dolarjev čistega dobička. Mnogo dobička je vrgel tej organizaciji tudi izvoz nemških avtomobilov, kemikalij, fotoaparatorov itd.

Končno je treba omeniti emisijske dohodke ameriških oblasti, ki so jih spravile ob uveljavljenju separatne denarne reforme v zapadni Nemčiji. Po razpoložljivih

podatkih so spravilo že zdaj v obtok nad 11 milijard mark. Če upoštevamo malenkostni obseg na prebivalca odpadajoče vsote zamenjave, nam ne bo težko razumeti, da sestavlja levji delež izdanih »nemških mark« čisti dohodek ameriških oblasti. S tem denarjem nakupujejo agenti prekomorskih monopolov po smešno nizkih cenah hiše, parcele ter pakete delnic industrijskih podjetij in bank in spravljajo v svoje žepe vedno večji delež narodne imovine Triconije.

Primerjajmo s temi izločitvami iz narodnega gospodarstva zapadne Nemčije vsote »pomoči« po Marshallovem načrtu. V enem letu, od 1. aprila 1948 do 31. marca 1949, naj bi dali za Biconijo 437,4 milijonov dolarjev in za francosko cono 96,4 milijonov dolarjev. Jasno je, da je ta vsota samo malenkostni del tistega, kar so ameriške oblasti iztisnile in še izžemajo iz zapadne Nemčije.

Značilno je, da plačuje celo beraška Turčija, ki ni sodelovala v vojni in ki ni bila pod nemško okupacijo, prekomorskim monopolom velikanske tribute. Tako so nedavno poročali o izjavi šefa ameriške vojne misije v Turčiji generala Mac Brida, ki je med drugim omenil, da stanejo štiri Turkom prodane podmornice najmanj 20 milijonov dolarjev več, kakor znaša vsa vsota kreditov, ki jih je dobila Turčija od Združenih držav Amerike. Po objavljenih računih stane mršavi proračun te dežele samo vzdrževanje instruktorjev Mac Bridove misije ter drugih v Turčiji bivajočih ameriških oficirjev in vojakov 32,7 milijonov dolarjev letno. Tisk poroča, da se je turška vlada, ki mora plačevati del ameriških dobav z valuto, zatekla k zlatim zalogam, ki so jele katastrofalno kopneti. Od septembra 1946 do junija 1948 so se skrčile te zaloge od 250 na 110 ton.

Morda pa dobivajo ameriške podpore res brezplačno take države, kakor so Anglija, Francija, Holandska in Belgija? Kaj še! Samo izrinjenje teh držav s svetovnega

trga prinaša ameriškim monopolom dobiček, ki večkratno presega vrednost podpor — miloščin. Prilastitev ugodnih trgov za prodajo blaga, ki so bili prej na razpolago Angliji, Franciji in Holandski, profiti v kolonialnih posestvih teh držav donajajo ameriškim tvrdkam velikanske in pri tem nenehoma naraščajoče dohodke. Zadostuje spomniti se izredno dobičkanosnih operacij, ki so jih spravljali Američani pod streho v Indiji, Indokini, Indoneziji, Belgijskem Kongu in drugih kolonialnih deželah. Tudi v pogledu drugih evropskih držav so torej darovi ameriških Danajcev očitna prevara.

### VIII

Druga oblika ameriške »pomoči« so posojila. Preko posojil ameriški monopoli vedno tesneje zadržujejo zanko finančne odvisnosti zapadnoevropskih držav.

Pri sklenitvi posojila se med enakopravnimi navadno z medsebojnim sporazumom določi višina obresti ter rok in načini odplačevanja dolga. Očitno neenakopravni položaj ameriških upnikov in zapadnoevropskih dolžnikov je prišel med drugim do izraza tudi v okoliščinah, da evropske države še vedno niso informirane o višini posojil in načinu njih odplačevanja. Ameriškim upnikom se ne zdi potrebno ne samo da bi se o tem dogovarjali z evropskimi vladami, marveč niti to, da bi jim vsaj sporočili svoje pogoje. Saj je vseeno: ti pogoji pač niso podvrženi ne obravnavanju, ne izpremembi! Naj bodo posledice kakršne koli, evropski vazali bodo morali izpolniti voljo svojega ameriškega suverena. Presenetljiva poteza finančnega neofeodalizma, ki se formira v razmerah vedno globljega gmitja kapitalističnega reda!

Zdaj objavljena besedila sporazumov, sklenjenih po Marshallovem načrtu med Združenimi državami Amerike



in zapadnoevropskimi državami, daje izredno bogato gradivo za karakteristiko najnovejših oblik izvenekonomskih odnosov gospostva-podjarmljenja, na katerih sloni sodobni monopolistični kapitalizem.

Oglejmo si na primer sporazum s Francijo, čigar pogoji so tipični tudi za druge dežele.

Že prvi njegov člen predvideva, da nakup blaga, ki ga bo Francija kupovala »izven ozemlja Združenih držav Amerike, ne sme škodovati trgovskim interesom Združenih držav Amerike«. Na tem temelju lahko ameriški monopolisti prepovedo Franciji trgovino s katero koli drugo državo. Saj ne poroča francoski tisk zama, da silijo Američani kupovati premog po 20 dolarjev tona, medtem ko bi lahko dobivali Francozi premog po 12 dolarjev.

Drugi člen sporazuma določa, da »se mora blago in izdelki, ki se dobavljajo na račun tega sporazuma, uporabljati v namene, ustrezajoče sporazumu, pa tudi v posebne namene, ki jih lahko določi vlada Združenih držav Amerike«. To pomeni, da lahko Washington vsak čas predpiše francoski vladi, naj porabi katero koli uvoženo blago, na primer enak premog, v določene namene — denimo za proizvodnjo orožja in vojnih potrebščin.

Dalje, v sporazumu je klavzula, da mora Francija dobavljati Združenim državam Amerike potrebne strateške surovine. Zaloge bauksita, nafte, niklja in kroma, ki so na ozemlju Francije kakor tudi na ozemlju njenih prekomorskih posesti, bodo torej dejansko povsem in neomejeno na razpolago Washingtonu.

Člen šesti nalaga francoski vladi, da mora izkazovati zadostno pokroviteljstvo državljanom Združenih držav Amerike ter vsaki družbi in združenju, ustanovljenem po ameriških zakonih. Francoska vlada jim mora zagotoviti dostop do izkoriščanja francoskih naravnih bogastev z enakimi pravicami, kakor francoski državljani.

Ameriška zahteva po »enakih možnostih« je evropskim narodom že zelo dobro znana kot zahteva, da morajo imeti ameriški monopoli za svojo ekspanzijo v Franciji proste roke. Zdaj vsiljujejo to zahtevo evropskim državam. Za primer naj omenimo, da ameriški monopoli, organizirani na temelju šestega člena sporazuma, prav lahko stro svoje francoske konkurente, ker imajo pred njimi velikansko prednost finančne moči. Saj napredna francoska javnost ne protestira zaman proti pogojem sporazuma, ki ga imenuje »sporazum o kolonizaciji Francije«.

Člen osmi nalaga francoski vladi, da mora dajati Združenim državam Amerike »informacije o svojem gospodarstvu in vsake druge informacije«. Francija mora torej sporočati Američanom kakršne koli podatke gospodarskega značaja, tja do proizvodnih tajn. Z drugimi besedami, sporazum na stežaj odpira vrata neomejeni gospodarski špijonaži, pri čemer francoska vlada ne samo da ne more ničesar ukreniti proti taki špijonaži, marveč nasprotno, mora jo vsestransko podpirati in pospeševati.

Značilno je, da je glasilo danskih finančnih krogov »Finanstidende« že sredi junija, ko je skušalo protestirati proti ameriški finančni špijonaži v zvezi z Marshallovim načrtom, pisalo:

»Zaskrbljenost vzbuja izredna radovednost komisij, do- ločenih za kontroliranje pomoči. Evropska zunanja ministrstva in organi uprave so tako zelo preobremenjeni z izpolnjevanjem raznih ameriških anket, da drugega dela skoraj sploh ne uteg- nejo upravljati.«

Listi mnogih zapadnoevropskih držav poročajo o okrožnicah-anketah, ki jih pošiljajo ameriške misije po- sameznim podjetjem, katerim predlagajo, naj jim poš- ljejo zelo podrobne podatke o značaju njihove proiz- vodne in trgovinske dejavnosti.

Člen deveti sporazuma s Francijo predvideva za ameriške državljane, ki imajo interese v Franciji, »kritje

škode, nastale zaradi vladnih ukrepov, ki lahko zadenejo njihovo imovino ali interese». Američani dobe torej zakonito osnovo za vmešavanje v vsa vprašanja gospodarske politike Francije. Zlasti jim je omogočeno preprečiti nacionalizacijo sleherne industrije, v kateri lahko že v najbližji bodočnosti upostavijo svoja ognjišča.

Končno so posebnega pomena tiste v vseh sporazumih vsebovane določbe, ki nalagajo vladam evropskih držav, da morajo razširiti režim največjih ugodnosti ne samo na Združene države Amerike, marveč tudi na ozemlja pod njihovo okupacijo, se pravi na Zapadno Nemčijo, Japonsko in Korejo.

V vrsti držav, zlasti v Angliji in Franciji, je dvignila ta določba pravcati vihar zgražanja. To ni nič čudnega, kajti takšna zahteva dejansko nalaga Franciji, Angliji in drugim evropskim državam, da morajo vsestransko pospeševati prvenstveno gospodarsko obnovo bivših sovražnih držav, pri čemer gre, kakor vsi vemo, ne za obnovo mirnodobnega gospodarstva, marveč za obnovo gospodarske baze napadalnosti — vojno-industrijskega potenciala. Gre namreč za to, da ne samo da ne dajejo nobenih garancij proti oživljanju napadalnih sil nemškega in japonskega imperializma, marveč nasprotno, vsa usmerjenost ameriške politike v bivših sovražnih državah pospešuje čimprejšnjo oživitev njihovih imperialističnih in napadalnih sil.

V luči teh dejstev ni čuda, da je Urad za gospodarska raziskavanja pri Splošni konfederaciji dela v Franciji kvalificiral zloglasni sporazum po Marshallovem načrtu, češ da so

»Američani prevzeli v svoje roke resnično kontrolo nad francosko finančno in denarno politiko.«

Takšen je značaj tako imenovanih dvostranskih sporazumov, ki bi jih morali, kakor ironično pripominja nekí francoski list, pravilneje imenovati enostranski. In

res: sporazume je izdelal Washington, potem pa jih je tebi nič meni nič vsilil zapadnoevropskim vladam.

Med nedavnim obravnavanjem teh sporazumov — že potem, ko so jih vlade podpisale — v parlamentih evropskih držav so se zatekali uresničevalci Marshallovega načrta k najrazličnejšim trikom, da bi olepšali žalostno stvarnost. Tako je nastopil minister za zunanje zadeve Lange 3. julija v norveškem stortingu z modrovanjem o tem, da je baje sleherno mednarodno sodelovanje neogibno združeno z izgubo nacionalne suverenosti. Tak sofizem pa ne more zabrisati neovrgljivega dejstva, da se sodelovanje med enakopravnimi partnerji razlikuje kakor nebo od zemlje od »sodelovanja« med jezdecem in konjem, kaj šele od »sodelovanja« med udavom in zajčkom, ki ga požira.

Marshallov načrt je poskus, da bi upostavili orjaški monopol za izvoz ameriškega kapitala v evropske države. Posojila, ki jih dajejo po Marshallovem načrtu, dejansko izključujejo dotok dolgoročnih investicij kapitala in kratkoročnih posojil, ki se dajejo na normalnih trgovskih načelih. Nasprotno, mehanizem Marshallovega načrta utira pot investiranju ameriških kapitalov na načelih kolonizacije evropskih držav. Gre za ekspanzijo monopolov Wall Streeta približno z istimi pogoji, kakršni so v Latinski Ameriki ali na Srednjem vzhodu. Toda zapadna Evropa kljub vsej globini moralnega padca njenih vladajočih krogov ni Paraguay in tudi ne Saudova Arabija. V tem je eno največjih protislovij Marshallovega načrta, ki je mimogrede rečeno ves stkan iz protislovij.

Monopol na izvoz ameriškega kapitala v Evropo, ki ga upostavlja Marshallov načrt, vodi v še neugodnejšo spremembo v medsebojnem odnosu sil po eni strani med upnikom, ki zavzema gospodujoč položaj, po drugi strani pa med dolžnikom, postavljenim v podrejen in ponižujoč položaj. Posojila dajejo s takimi gospodarskimi pogoji,

ki sami po sebi vsestransko zavirajo resnični dvig narodnega gospodarstva dežel — dolžnikov, ki bi pomagal tem deželam, da bi se v bodoče rešile svojih dolgov. Z drugimi besedami, posojila ustvarjajo odnose dolžniškega tlačanstva. Ikrafti Marshallov načrt ne more premagati in celo omiliti učinka stihijskih zakonov kapitalizma. A ti zakoni neogibno vodijo v novo zaostritev neenakomernosti v razvoju kapitalističnih držav, k novim spremembam v medsebojnem odnosu sil.

## IX

Najvažnejši vzvod podjarmljenja evropskih držav so v Marshalloven načrtu predvideni asortiment dobav, cene blaga in enostranski značaj ameriške trgovine.

Ni treba dokazovati, da so potrebne zapadnoevropskim državam za resnično obnovo njihovega gospodarstva predvsem oprema in industrijske surovine. Saj terja industrija teh držav predvsem upostavitve svojega osnovnega kapitala in obnovo zapravljenih elementov obratnega kapitala.

Toda Marshallov načrt predvideva povsem drugačen asortiment dobav. V teh dobavah zavzemajo, kakor vemo, prvo mesto izdelki ameriške industrije, tisto preležano blago, kateremu je treba predvsem zagotoviti prodajo.

In ne samo to, da zavzemajo dobave industrijske opreme v ameriških osnutkih malenkostno mesto, važno je omeniti, da vodi vsako skrčenje nakazovanih vsot predvsem k skrčenju dobave strojev Evropi.

Ko je govoril v senatni komisiji za nakazila, je navedel administrator za uresničevanje Marshallovega načrta zanimivo kalkulacijo: posledica znižanja skupne vsote nakazil po Marshalloven načrtu bo, da se bo znižala dobava stružnic in opreme od 1,1 milijarde na

Approved For Release 2004/06/23 : CIA-RDP83-00415R004700130001-4

100 milijonov dolarjev, se pravi enajstkrat. Hkrati je v vseh sklepih Kongresa zafiksirana določena in pri tem zelo visoka številka dobav takšnega blaga, kakor je mleko v prahu, jajčni prašek, tobak itd. Tako na primer je Kongres sprejel poseben amandma, ki ga je predložil Murray in po katerem bodo morale zapadnoevropske države kupiti v Združenih državah Amerike za 65 milijonov dolarjev mleka v prahu. Zanimivo je, da mleko v prahu obvezno uvažajo celo v take države, kakor je Avstrija, ki ima prvovrstno mlečno gospodarstvo.

Preležano blago vsiljujejo ne samo drugovrstnim deželam, ki morajo »pobasati, kar dajo«. V enakem položaju je na primer Anglija. V vsem povojnem obdobju se angleški tisk kar naprej pritožuje čez prisilni asortiment ameriških dobav Angliji — najprej glede na posojilo v letu 1946., po tem pa na Marshallov načrt. Tako so listi še v začetku letošnjega leta poročali, da odpade od skupne vrednosti po Marshallovem načrtu določenih dobav za štiri in četrt leta, ki bo znašala 900 milijonov funtov šterlingov, dobra polovica na takšno blago, ki sploh ni potrebno. Sem sodi: tobak, nafta, jajčni prašek ter suho in presno sadje. Skupna vsota iz teh treh postavk znaša, kakor so pisali listi, blizu 600 milijonov funtov šterlingov.

Tako so cenili v Angliji osnutke, ki so bili postavljeni v začetku leta. Pozneje se stvar ni prav nič izboljšala. V juniju je politični komentator lista »Observer« ves obupan ugotovil, da vsebujejo za izvoz v dežele Marshallovega načrta določeni presežki »samo omejeno količino nujno potrebnega blaga« in da so Američani baje primorani »dajati nam tisto blago, brez katerega bi lahko živeli.«

Na Danskem znaša vrednost »blaga, brez katerega bi lahko živeli«, po osnutkih za 1948. leto 511 milijonov kron, medtem ko znaša vrednost blaga, ki je nujno potrebno za obnovo dežele, samo 118 milijonov kron.

Approved For Release 2004/06/23 : CIA-RDP83-00415R004700130001-4

Approved For Release 2004/06/23 : CIA-RDP83-00415R004700130001-4

Ameriško blago, ki ga vsiljujejo deželam zapadne Evrope, duši s svojo konkurenco domače gospodarstvo. Američani uvažajo mnogo avtomobilov v dežele, ki imajo lastno avtomobilsko industrijo. Posledica tega je, da preživlja močno razvita italijanska avtomobilska industrija brezupno krizo, a zadnje čase so morale prenehati z delom mnoge avtomobilske tovarne v zapadni Nemčiji. Vsak, kdor količkaj pozna strukturo ameriškega gospodarstva, ve, da je avtomobilska industrija vedno prva žrtev hiperprodukcije, zastojev v prodaji in kriz. Prav zato se ameriškim monopolom mudi, da bi si zagotovili nova tržišča za prodajo avtomobilov. Dejstvo, da načeljuje avtomobilski magnat Paul Hoffman upravi za uresničenje Marshallovega načrta, nima samo simboličnega, marveč tudi dvojni praktični pomen.

Dobave ameriškega tobaka za evropska tržišča so primorale celo vsega vajeni turški tisk, da je zakričal. Vladni list »Cumhuriyet« se je konec maja bridko pri-  
toževal čez »žalostno sliko« in pisal:

»Naša gojitvev tobaka in torej vse gospodarstvo dežele se naglo bliža krizi, ki jo bo težko premagati, kajti Amerika, ki pošilja v Evropo pod krinko Marshallovega načrta cenen virginski tobak in prepoveduje uvoz turškega tobaka v Nemčijo, zadaja strašen udarec naši gojitvi tobaka, a torej tudi vsemu našemu gospodarstvu...«

Se bolj reakcionarni list pa je omenjal zasluge Turčije kot »straže proti komunizmu« in izražal presenečenje spričo »politike bojkotiranja turškega tobaka v Nemčiji«, kjer ga, kakor vemo, izpodrivajo ničvredne ameriške cigarete, ki imajo na črni borzi zapadnih con vlogo svojevrstne špekulacijske valute.

Ameriški monopoli ne samo da niso pripravljene preskrbovati evropske države s stroji in surovinami, ki so potrebni za razvoj proizvodnje. Ti monopoli dosledno uveljavljajo politiko črpanja iz teh držav tistih surovin, ki so nujno potrebne njim samim za njihov industrijski

Approved For Release 2004/06/23 : CIA-RDP83-00415R004700130001-4

razvoj. Iz zapadne Nemčije izvažajo na primer kovinske odpadke. Med odpadke zaidejo često, kakor poročajo listi, stroji in industrijska oprema, ki bi jih lahko prav dobro porabili za obnovo mirnodobne proizvodnje. Razen tega predvidevajo, kakor smo že omenili, pogoji Marshallovega načrta obveznost evropskih držav, da bodo preskrbovale predvsem Ameriko s strateškimi in sploh s surovinami, ki jih sama nima.

Ko določajo asortiment za evropske države, imajo ameriški monopolisti pred očmi zgolj sebične preudarke o ohranitvi in nadaljnjem naraščanju svojih pretiranih presežnih profitov, ki so možni samo tam, kjer imamo na svetovnem trgu monopolistično gospodarstvo.

V tem poglavju je značilen primer Švedske. Po poročilih tiska nameravajo dobaviti tej deželi po Marshallovem načrtu v enem letu blaga v skupni vrednosti 28,4 milijonov dolarjev, od tega kave za 2 milijona, tobaka za 2,1 milijona, krzna in kož za 8 milijonov, avtomobilov za 6,9 milijonov, papirne preje za 1 milijon in produktov iz nafte za 4,7 milijonov dolarjev.

Hkrati pa Švedska ne bo dobila tistega blaga, ki ga najbolj potrebuje — kruha, premoga, jekla za gradnje in ladjedelništvo in težke strojne opreme. Vse to blago sestavlja samo šestino skupne vrednosti dobav po Marshallovem načrtu. V tej zvezi je list »Göteborgs-handelstidning« pisal, da si moramo razlagati znatno znižanje ameriških dobav ladjedelniškega jekla švedski in drugim deželam, vključenim v Marshallov načrt, ne s tem, da bi v Ameriki ne bilo jekla, marveč s tem, da nameravajo Združene države Amerike

»iz političnih, gospodarskih in vojaških vzrokov znatno znižati izvoz ladjedelniškega jekla v Evropo,« kajti povečanje takih dobav bi bilo v neposrednem nasprotju z željo Združenih držav Amerike, da bi preprečile nadaljnje naraščanje trgovinskih brodovij evropskih držav.



Takšna je politika preskrbovanja evropskih držav, zavestno preračunana na umetno ustvarjanje gladovalne diete za osnovne industrijske panoge, prinaša le-tom ne-olupljivo nevarnost poslabšanja in torej nezaposlenosti za industrijske delavce. Švedski industriji pravijo, da bodo ladjedelnice zaradi takšne politike primorane v znatni meri skrajšati graditev ali celo povsem prenehati z delom.

Enak položaj nastaja v drugih industrijsko razvitih deželah zapadne Evrope. Še v marcu 1948 je pariški dopisnik lista »Berlingske Aftenavis« pisal:

»Tik za Marshallovim načrtom hodi njegova senca in sicer: nevarnost nezaposlenosti. To si moramo razlagati s pomanjkanjem surovin. Dobave nekaterih vrst surovin ne bodo vključene v okvir Marshallovega načrta. Združene države Amerike lahko dajo dolarje, ne pa vsake surovine. Nezaposlenost proti prodvsem Belgiji. Belgijski industriji poudarjajo, da se mora zgoditi čudež, da bi se mogla Belgija izogniti občutni nezaposlenosti. Govore o nezaposlenosti, ki bi zajela 1 milijon ljudi. In to v deželi, kjer je 8 milijonov prebivalcev! V Franciji nezaposlenost že čutijo. To je tem bolj čudno, ker je Francija še nedavno uvazala delovno silo iz Italije in Nemčije.«

Mračne misli o strašilu nezaposlenosti, ki hodi za petami Marshallovega načrta, roje po glavi ne samo organiziranim delavcem in sindikalnim funkcionarjem, marveč tudi predstavnikom poslovnih krogov. Tako je angleški konservativni list »Evening standard« v začetku maja v uredniškem članku pisal:

»Vsak Anglež, zlasti član sindikata, ima pravico vedeti, kaj daje angleška vlada Združenim državam Amerike v zameno za tobak in jajčni prašek, in ali ne bo ostal brez dela takrat, ko bo pomoč po Marshallovem načrtu usahnila. Odločna privolitev, da bomo znižali trgovinske pregraje in usmerjali izvoz po kanalih, ki jih bodo odobrili Američani, utegne povzročiti, da bodo izginila najboljša tržišča za prodajo angleškega blaga.«

Pogubni vpliv prisilnega asortimenta dobav po Marshallovem načrtu dopolnjuje nič manj pogubni vpliv visokih cen za dobavljeno blago. Marshallov načrt ustvarja

monopol ne samo na trgu kapitalov, marveč tudi na trgu blaga. Ameriški finančni mogotci so dobili edinstveno možnost, da lahko prodajajo svoje preležano blago po bajno visokih cenah. Ta monopol špekulantov ameriških blagovnih borz so morali evropski narodi drago plačati.

Znano je, da je od skupne vsote ameriškega posojila, ki ga je dobila Anglija leta 1946., ta dežela izgubila samo na podražitvi ameriškega blaga približno milijardo dolarjev, se pravi dobro četrtno vsega posojila. Belgija kupuje ameriško pšenico po 350—375 frankov metrski stot, medtem ko bi lahko kupovala evropsko pšenico po 320 frankov. O podobnih dejstvih poroča tisk zapadno-evropskih držav dobesedno vsak dan.

Za vso dobo monopolističnega kapitalizma je tipična neekvivalentna izmenjava med industrijsko razvitimi in zaostalimi deželami, med kolonije posedujočimi državami in kolonijami. Zdaj, ko se je zaostрила kriza kapitalističnega sistema, postaja neekvivalentna izmenjava pravilo tudi za odnose med Združenimi državami Amerike na eni in deželami zapadne Evrope na drugi strani.

Marshallov načrt, ki jemlje deželam Zapadne Evrope tržišča, jih hkrati izriva od izvozov preskrbe, kjer je mogoče kupiti blago ob najugodnejših pogojih.

Značilno je v tem pogledu priznanje danskega predstavnika v »komiteju 16« Gunnara Seidenfadena, ki ga je izrekel v pogovoru z dopisnikom lista »Berlingske Aftenavis« 15. junija, že potem, ko se je seznanil s pogoji »dvostranskih sporazumov«.

»Mi smo mislili,« je izjavil Seidenfaden, »da bomo za dolarje, ki jih dobimo po Marshallovem načrtu, lahko kupovali izven Združenih držav Amerike, zlasti v Južni Ameriki, kjer je na razpolago nam toliko potrebna krma. Zdaj pa vidimo, da te možnosti ni. Morali bomo čakati in čakati. Pred vojno smo uvažali do 600 tisoč ton oljnih tropin letno, zdaj pa, v prvem četrtletju 1948, smo jih dobili samo 8800 ton. Kako bo v bodoče, ostane uganka.«

Approved For Release 2004/06/23 : CIA-RDP83-00415R004700130001-4

Marshallov načrt je torej preračunan na to, da bi ovekovečil gospodarsko odvisnost zapadnoevropskih držav od Amerike in da bi to odvisnost iz leta v leto večal.

Toda znano je, da so se nekoč z veliko sramoto izjalovili poskusi hitlerjevskih imperialistov, da bi spremenili evropske dežele v agrarno-surovinske dodatke nemške industrije. Te poskuse so delali pod krinko zloglasnega hitlerjevskega »novega reda« v Evropi. Zdaj skušajo ameriški monopoli v bistvu obnoviti prav iste načrte, po katerih naj bi se spremenile visoko razvite industrijske države zapadne Evrope v dobavitelje surovin in tržišča, na katerih bi Združene države Amerike prodajale svoje industrijske izdelke.

Ta program neogibno ustvarja začarani krog protislovij. Že prvi koraki k uresničenju tega programa vodijo k neslutnemu znižanju življenjske ravni delovnih množic v zapadnoevropskih deželah in predvsem k povečanju nezaposlenosti. Reakcionarno-utopistični značaj Marshallovega načrta kot programa, po katerem naj bi se zapadnoevropske države spremenile v agrarno-surovinske dodatke ameriških industrijskih monopolov, postaja vedno očitnejši.

Končno, na zapadnoevropsko gospodarstvo pogubno vpliva dejstvo, da Združene države Amerike, ki si prizadevajo, da bi spravile svoje preležano blago v denar v Evropi, hkrati onemogočajo količakaj pomemben uvoz evropskega blaga v Ameriko. Iz tega nastaja velikanski dolarski deficit v plačilni bilanci zapadne Evrope.

Nedvomno protislovje je v tem, da si Združene države Amerike prizadevajo povečati svoj izvoz, ne da bi dovolile ustrezajoč uvoz, a zapadnoevropske dežele so primorane uvažati, hkrati pa ne morejo izvažati zadostne količine blaga. Marshallov načrt je v znatni meri rodilo to dvojno protislovje. Toda v resnici samo utrjuje tako nemogoč položaj, in je brez moči, da bi ga popravil.

Enostranski značaj ameriške trgovine se spreminja v enega izmed vzvodov podjarmljenja zapadnoevropskih dežel. Prekomorski finančni mogotci ne najdejo v Evropi blaga, ki ga potrebujejo — izvzemši surovine, zlasti strateške. Toda businessmanom je tudi najmanjši altruizem tuj. Ker nočijo kupovati evropskega blaga, bi radi na debelo kupili dežele zapadne Evrope — z njihovimi mesti in industrijskimi podjetji, s parlamenti in kralji, s konservativci in lažnimi socialisti. Prav tak je ekvivalent, ki ga zahtevajo ameriški Shyloki v zameno za jajčni prašek in stare avtomobile.

X

V Washingtonu ustvarjeni sistem podjarmljenja zapadnoevropskih držav po ameriških monopolih ima za enega svojih najvažnejših vzvodov izpodkopavanje pozicij teh držav v kolonialnem svetu. Udeležencem Marshallovega načrta je predpisano, da morajo nuditi ameriškim monopolom, ki izrivajo evropske dežele z njihovih izredno ugodnih prekomorskih tržišč, slovečo »svobodno trgovino« in »enake možnosti«.

Ta pogoj Marshallovega načrta vzbuja največjo zaskrbljenost v Angliji, za katero je imperij že zdavnaj izvor velikanskih dohodkov. Gospodarske zveze in izvenekonomske razlastitve v deželah imperija so že zdavnaj postale najbistvenejša opora angleškega kapitalizma. Toda tudi za druge države zapadne Evrope — za Francijo, Nizozemsko in Belgijo — pomeni dejanski prehod njihovih prekomorskih posesti pod pokroviteljstvo ameriških monopolov velikansko oslabitev v gospodarskem in političnem pogledu.

Ko je komentiral tako imenovani dvostranski sporazum po Marshallovem načrtu, je moral angleški tisk

priznati, da ta sporazum »na stežaj odpira vrata imperija ameriškim trgovinskim interesom«. Točneje bi bilo reči, da so vrata Britanskega imperija na stežaj odprta ameriški ekspanziji.

Že med vojno so ameriški monopoli izrinili svoje angleške konkurente z mnogih ugodnih tržišč. Zlasti so silno razširili obseg svoje trgovine z Indijo. Zadostuje omeniti, da se je ameriški izvoz v Indijo že leta 1942. povečal v primeri z letom 1939. devetkratno.

Po končani vojni je Anglija znatno povečala svoj izvoz v primeri s predvojno ravni. Toda prodaje angleškega blaga si ne moremo misliti, prvič, brez določenega uvoza iz kolonialnih dežel in, drugič, brez ustrezajoče politike kredita in investicij kapitala. Pogoji Marshallovega načrta odpirajo zelo široko torišče za izpodkopavanje obeh teh temeljev angleškega izvoza in torej sodobnega angleškega gospodarstva v celoti.

Politika Washingtona si na vse načine prizadeva, da bi napravila prostor ameriškemu blagu v Britanskem imperiju. V ta namen se zatekajo k ukrepom, usmerjenim na oslabitev gospodarskih stikov Anglije z imperijem. Kot pretvezo navajajo vzrok, češ da Marshallovega načrta ne smejo izkoristiti za to, da bi dali kredite neevropskim deželam. Prav pod to pretvezo polagajo ameriški monopoli svojo težko šapo na področje medsebojnih odnosov med Anglijo in tako imenovano šterlinško cono.

Ta okoliščina vzbuja zaskrbljenost in strah v finančnih krogih Anglije. 19. maja je »Times« brez slehernega navdušenja omenil, da smatra Harriman šterlinško cono in njen odnos do programa evropske obnove za »problem«, ki je potreben »skupne rešitve«. List je izrazil mnenje, da bo, če smatrajo to za problem, tem boljše, čim prej ga bodo obravnavali, potem pa je nadaljeval:

»Američani, ki kritizirajo izkoriščanje dolarskega kredita po Angliji, predvsem poudarjajo dejstvo, da je dala Anglija velik del dolarjev drugim, ko je odplačevala svoje dolgove in izvažala kapital v druge dežele šterlinške cone; in zdaj Združene države Amerike očitno vztrajajo na tem, da bi dolarjev, ki jih dobiva po Marshallovem načrtu, ne oddajala neposredno ali posredno, kakor je delala to v preteklosti.«

Ko je ugovarjalo tej ameriški kritiki, je skušalo glasilo londonskega Cityja postaviti kak originalen vzrok, češ da lahko omejitve na področju pretoka funtov šterlingov v dolarje ustvarjajo za dežele šterlinške cone diskriminacijo v pogledu ameriškega izvoza.

»Razon tega« je nadaljeval »Times«, »bodo investicije kapitala, ki zagotavljajo razvoj drugih dežel šterlinške cone, bolj pospeševale preobrazbo Anglije v deželo, ki ni odvisna od dolarske pomoči, kakor investicije kapitala za razvoj Anglije same. Kakršna koli odločna omejitev oddaje dolarjev, ki jih dobiva po Marshallovem načrtu, v šterlinško cono, lahko zato privede do posledic, ki bi bile za Združene države Amerike nezaželene.«

Jezik pogojne laži pa razgalja angleški list. Ni namreč težko uginiti, da oslabitev Anglije nikakor ni »za Združene države Amerike nezaželena posledica«. Prav nasprotno.

Ameriški imperializem se smatra za dediča predvsem Britanskega imperija. Toda hkrati posveča svojo pozornost kolonialnim posestim drugih zapadnoevropskih držav. Ameriški kapital vedno bolj energično prodira v Indonezijo, Indokino in Belgijski Kongo. Tu so na primer številke o Belgijskem Kongu. Delež izvoza iz te kolonije v Belgijo se je skrčil od 84 % v letu 1939. na 63 % v letu 1947. Po drugi strani pa se je izvoz v Združene države, ki je znašal 3,5 %, leta 1939. povečal v letu 1947. na 17 %. Ilkrate so postale Združene države Amerike glavni dobavitelj Belgijskega Konga. Leta 1939. je znašal uvoz iz Združenih držav Amerike 7 %, leta 1947. pa 38 % vsega uvoza; uvoz iz Belgije pa se je skrčil od

Approved For Release 2004/06/23 : CIA-RDP83-00415R004700130001-4

48 % v letu 1939, na 27 % v letu 1947. Samo po sebi se razume, da Belgijska vlada, ki je že zdavnaj sedla na zadnji sedež na vozu ameriškega imperializma, vsestransko podpira to krepitev gospodarskih pozicij Amerike v Belgijskem Kongu.

Kolonije zapadnoevropskih držav vzbujajo pozornost ameriških imperialistov ne samo kot tržišča za prodajo prečezanega blaga po visokih monopolnih cenah, marveč tudi kot izvori surovin in kot vojnostrateška oporišča.

V novembru 1947 je bilo objavljenih več poročil tako imenovane Harterjeve »posebne komisije predstavniškega doma za pomoč tujim državam«. Že v teh dokumentih je bilo poudarjeno, da morajo v Marshallovem načrtu sodelujoče države nuditi Združenim državam Amerike pomoč spričo »izčrpanosti ameriških naravnih bogastev«. V načrtu je bilo, da bi dobavljale Združenim državam Amerike »kovine in strateške rudnine«, katerih ležišča so zlasti na »ozemljih kolonij, ki jih kontrolirajo države zapadne Evrope«.

Dalje je bila načrtovana v dokumentih Harterjeve komisije takale perspektiva:

«V primeru, da bi zaradi političnih ali drugih utemeljitev kazalo, da še ni čas poskusiti neposredno dobiti pravice do rudnin, bi združitev privatnega ameriškega kapitala, ki so deluje v izkoriščanju — ob garanciji vlade — z dobavami za ustvaritev zalog v Združenih državah Amerike dovolila kompenzirati v veliki meri stroške za nekatera posojila, dana po Marshallovem načrtu, in lahko bi tudi zagotovila plačevanje obresti od prejšnjih posojil.»

Z drugimi besedami, kolonije z njihovimi zalogami strateških surovin bi razglasili za nekakšno garancijo evropskih dolžnikov, ki bi jo dobili v roke ameriški oleruhi.

V poročilu iste komisije je bilo precizirano, da morajo prav Združene države Amerike predvsem dobiti iz Francije, Belgije in Nizozemske: 20.000 ton svinca,

Approved For Release 2004/06/23 : CIA-RDP83-00415R004700130001-4

30.000 ton cinka, 2000 ton kobalta, 15.000 ton kromitov, 20.000 ton bakra, 2500 ton kositra in 50.000 ton bauksitov.

Kakor vemo, izkoriščajo besedičenje o dozdevni izčrpanosti naravnih bogastev Amerike vedno kot krinko za zapovrstne poskuse dolarskih mogotcev, da bi se polastili tujih izvorov surovin. Zadostuje samo spomniti se periodičnih izbruhov tarnanja o izčrpanosti ameriških petrolejskih vrelcev. V resnici pa teži ameriški kapital za tem, da bi se monopolno polastil izvorov najvažnejših surovin, predvsem strateških.

Tako si postavlja politika Washingtona odkrito za cilj, da bi se monopolno polastila ležišč urana. V članku pod značilnim naslovom »Združene države Amerike skušajo pokupiti uranovo rudo«, je londonski list »Daily Express« pisal:

»Ameriška vlada je kupila v letu 1947. nad 10.000 ton uranove rude; od te količine je lahko porabila za izdelovanje atomskih bomb ali za poskuse samo deseti del.«

Gre torej po cni strani za nakopičenje zalog te važne strateške surovine, po drugi strani pa za poskus, da bi monopolizirali ta ležišča, da bi ne mogla priti v roke drugih držav. List je omenjal, da sta glavna dobavitelja uranove rude Združenih držav Amerike Belgijski Kongo in Kanada.

Nastaja torej dokaj paradoksen položaj. Evropske države, ki posedujejo kolonije, bijejo ob ameriški pomoči v orožju in diplomaciji »dobrih uslug« roparske vojne v kolonijah, medtem ko se washingtonski dobrotniki polaščajo vedno mastnejših kosov v gospodarstvu kolonialnih dežel. Evropske države pobirajo iz žerjavice ko stanj za samozvane ameriške skrbnike. S svojim vedenjem se evropske države, ki posedujejo kolonije, še bolj kompromitirajo v očeh kolonialnih narodov, medtem ko skušajo ameriški dirigenti ostati v senci. Toda jezik ameriških tankov in letal je mnogo zgovornejši od hi-

Approved For Release 2004/06/23 : CIA-RDP83-00415R004700130001-4



Approved For Release 2004/06/23 : CIA-RDP83-00415R004700130001-4

navsko prijaznih govorov dolarskih diplomatov. Narodom kolonij in odvisnih dežel prinaša Marshallov načrt dvojni jarem, kajti kolonizatorskemu režimu evropskih držav se pridružujejo še klešče ameriškega izkoriščanja.

## XI

Francoski ministrski predsednik Robert Schuman je imenoval v svojem govoru v Lille-u 12. julija Marshallov načrt »največji ukrep človeške solidarnosti, ki ga je kdaj koli poznala evropska zgodovina«.

Znan jezik! Z istimi petolizniškimi besedami so izražali svoje navdušenje spričo »evropske solidarnosti« Schumanovi predniki v vichyjski vladi, ko so se obračali na hitlerjevske namestnike.

Treba je reči, da se izražajo ameriški imperialisti v mnogo bolj odkritem jeziku, kakor njihovi evropski lakaji. Tako, na primer, je bil v ameriški reviji »Nation business« za julij 1947 objavljen članek »Naša geoeconomika«, čigar smisel je povzet v naslednji trditvi:

»Naše orožje je gospodarstvo in še nikoli ni bila država, ki bi bila tako pripravljena na gospodarsko vojno, kakor so Združene države Amerike.«

Bahaštvo o dobri pripravljenosti lahko pustimo ob strani. Če se oborožimo s potrpljenjem, bomo lahko videli, v kaj se bo spremenila ta »dobra pripravljenost«, ko bo prihrumel neogibni uničujoči vihar gospodarske krize. Toda važno je nekaj drugega, in sicer odkrito priznanje, da Združene države Amerike ne prinašajo narodom gospodarskega miru, marveč gospodarsko vojno. Marshallov načrt je posebljenje in utelešenje ameriške politike gospodarske vojne, ki obsoja evropske države na najstrašnejše posledice.

Approved For Release 2004/06/23 : CIA-RDP83-00415R004700130001-4

Predhodni pogoj za udeležbo vsake države v Marshalllovcem načrtu je, da brezpogojno podpira ameriško razkosanje Evrope. Zakon, ki ga je sprejel Kongres, pooblašča administracijo za uresničenje Marshallovega načrta, da lahko ustavi dobave katerega koli blaga, ki bi ga lahko izkoristili za proizvodnjo z namenom, da bi izvažali v dežele vzhodne Evrope takšno blago, ki ga Združene države Amerike tja ne izvažajo. Seznam takega blaga hranijo v ameriškem ministrstvu za trgovino kot tajnost. Očividno je prav to ena tistih »državnih tajn«, ki je pod pretvezo njihove zaščite Trumanova vlada uveljavila sramotne protikomunistične zakone, prepisane s hitlerjevskih vzorcev. Formalno gre za blago, ki ima »potencialno vojno vrednost«. Ni pa težko razumeti, da lahko spravimo v sodobnih pogojih v to rubriko katero koli blago.

Namen grobe kazuistike ameriškega zakona je izpodkopati sleherno normalno trgovino med zapadno in vzhodno Evropo. Evropske lutke ameriškega imperializma so do zadnjega skušale trditi, da zadeva omejitve trgovine z vzhodno Evropo zgolj blago, izdelano iz surovin, ki prihajajo po Marshalllovcem načrtu. Ameriški monopolisti so razbili tudi to iluzijo, ki so jo širili njihovi evropski agenti.

Administrator za uresničenje Marshallovega načrta Hoffman je v svojem govoru na tiskovni konferenci v Washingtonu 30. junija 1948 izključil vsak dvom o tem, da pretendira na neomejeno kontrolo nad vsem izvozom iz zapadnoevropskih držav v vzhodni del kontinenta. Potem ko je omenil, da Združene države Amerike ne izvažajo v vzhodno Evropo nekaterih vrst blaga baje iz »strateških pomislekov«, je Hoffman izjavil, da »če tega blaga ne izvažajo Združene države Amerike, ga tudi v Marshalllovcem načrtu sodelujoče države ne smejo izvažati«.

Approved For Release 2004/06/23 : CIA-RDP83-00415R004700130001-4

Jasneje izraziti se je težko! Parizejska Hoffmanova izjava o tem, da je on za pospešitev trgovine z vsemi vrstami blaga, ki niso »vthotapljeno blago«, ničesar ne spremenili na stvari. Bistvo je namreč v tem, da je dal pooblaščenec ameriških monopolov za zadeve zapadnoevropskih dežel brezobzirno razumeti, da vidi v teh deželah ameriške kolonije.

Angleški listi, zlasti »Manchester Guardian«, so poročali, da je vzbudil Hoffmanov odgovor »v Londonu veliko zmešnjavo«. Vzroki takšne zmešnjave so jasni. S svojo grobo odkritosrčnostjo je Hoffman strgal zaveso. Njegovi evropski klienti pa bi raje skrili, kot tajno bolezen, to sramotno stopnjo odvisnosti od Združenih držav Amerike. Radi bi prikrili resnico o tako popolni izgubi samostojnosti, kajti ta resnica mora vzbuditi zgražanje med milijoni in milijoni Evropecev.

Politika razkosanja Evrope je pogubna za zapadnoevropske dežele predvsem s stališča njihovih gospodarskih in političnih interesov.

Zapadnoevropske dežele so imele v vzhodni Evropi vedno obširno in ugodno tržišče za prodajo industrijskih izdelkov in zanesljiv izvor za preskrbo z živili in surovinami. Pomen teh gospodarskih stikov za zapadnoevropske dežele se nikakor ne zmanjša s tem, da se je odločila vrsta držav srednje in vzhodne Evrope za ljudsko demokracijo. Seveda, dežele ljudske demokracije nikoli več ne bodo objekt grabežljivega gospodarjenja prekomorskih monopolov in kolonialnega izkoriščanja po tujem kapitalu. Zato pa so lahko te dežele, ki so stopile na pot široke industrializacije, široko tržišče za stroje in opremo zapadnoevropske proizvodnje. Po drugi strani bi lahko te dežele, ki hitro napredujejo po poti obnove in modernizacije svojega kmetijstva, dobavljale zapadnoevropskim državam živila in surovine v vedno večjem obsegu in z medsebojno ugodnimi pogoji.

Approved For Release 2004/06/23 : CIA-RDP83-00415R004700130001-4

Iz tega jasno sledi, da po Washingtonu predpisana prekinitev stikov, ki so bili vedno med evropskimi deželami in njihovimi sosedi na kontinentu, silno pogloblja majavost zapadnoevropskega gospodarstva in ustvarja zanj celo vrsto dodatnih težav.

V političnem prerczu razkol in razkosanje Evrope, ki sta zafiksirana v Marshallovem načrtu kot eden njegovih temeljnih pogojev, silno zmanjšujeta odpor zapadnoevropskih dežel proti prisilnemu ameriškemu diktatu. Politika razkola Evrope jemlje tem deželam možnost manevriranja na mednarodni areni. Konec koncev obsoja te dežele na to, da se odpovedo samostojni zunanji politiki, ki ustreza njihovim lastnim nacionalnim interesom. Te dežele postajajo vedno bolj lutke v rokah washingtonskih mogotcev.

## XII

Življenje torej na vsakem koraku razgalja bajko o tem, da je Marshallov načrt program gospodarske obnove Evrope. Vzlic ameriškemu blufu dejstva kažejo, da Marshallov načrt ne samo da ne pospešuje obnove zapadnoevropskih dežel, marveč nasprotno, izpodkopava same temelje njihovega gospodarskega življenja ter jim pri naša nadaljnje gospodarsko razsulo in razkroj. Vsi računi dolarskih mogotcev temelje namreč na izkoriščanju gospodarske nemoči teh dežel v njihove mračne namene.

Najgorostasnejši in hkrati glavni izmed teh ciljev je vključitev zapadne Evrope v vojne načrte ameriških pretendentov na svetovno gospostvo, njena preobrazba v oporišče ameriške napadalnosti.

V kapitalističnem svetu, oslabljenem po drugi svetovni vojni, so Združene države Amerike glavna trdnjava imperialistične reakcije in ekspanzije. Kakor njihovi hit-

Approved For Release 2004/06/23 : CIA-RDP83-00415R004700130001-4

lorjevski predniki, tako skušajo tudi ameriški imperialisti na spolzki poti borbe za svetovno gospostvo najti izhod iz vedno večjih in ostrejših notranjih težav. Poskusi, da bi preprečili neogibno bližajočo se gospodarsko krizo zgolj z metodami gospodarske ekspanzije, so se pokazali kot očitno brezupni. V teh pogojih računajo ameriški monopoli, da se bodo izognili krizi ali da jo bodo vsaj oslabili s pomočjo neslutenega tekmovanja v oboroževanju, velikanskega povečanja vojnih izdatkov in konec koncev tudi s pomočjo vojnih pustolovščin.

Ameriški monopoli čutijo nezanesljivost pozicij, ki so se jih polastili z gospodarskim in političnim prodiranjem v druge dežele. Dolarska diplomacija, ki se poslužuje metod izsiljevanja in blufa, ni mogla oslabiti tabora demokracije in socializma s Sovjetsko zvezo in deželami ljudske demokracije na čelu. Reakcionarna politika Washingtona ni mogla kljubovati naraščanju demokratičnih sil v zapadni Evropi ter preprečiti razvoja narodnoosvobodilnega gibanja v kolonialnem svetu, zlasti v deželah Azije. Ameriški monopoli, ki vedno bolj spoznavajo, da se ne bodo mogli dokopati do svetovnega gospostva zgolj s pomočjo gospodarskih in političnih sredstev, brezglavo ubirajo pot netenja nove svetovne vojne.

Kakor vema, pripravlja ameriški imperializem vojne pustolovščine pod krinko lažnivih fraz o obrambi zapadne poloble, o varnosti Združenih držav Amerike, zaščiti ameriškega načina življenja itd. Upošteva odpor ljudskih množic proti vojni so sprožili ameriški imperialisti gonjo laži in klevet, kakršne svet še ni videl. Namen te gonje je zastrašiti ljudi, vcepiti množicam misel, da je vojna neogibna, ustvariti vzdušje vojne psihoze in histerije, ki je za bedaste pustolovščine najprikladnejše. Temu namenu služijo potoki klevet na naslov Sovjetske zveze, zvestega čuvarja miru in varnosti narodov, ki ga ameriški sleparji iz dneva v dan prikazujejo kot napadalec, ki je

Approved For Release 2004/06/23 : CIA-RDP83-00415R004700130001-4

baje pripravljen vsak hip udariti na zapadno Evropo in Ameriko.

Marshallov načrt je eden izmed najvažnejših členov sedanje ameriške politike pripravljanja nove vojne. Ta načrt tvori nerazdružljivo celoto s pustolovskimi vojnimi načrti atomskih diplomatov ter generalov državnega departementa in vojaške uprave.

V poročilu posvetovalnega odbora pri ameriškem prezidentu za pomoč tujim državam je bilo razglašeno, da

»interesov Združenih držav Amerike v Evropi ne smemo presojati zgolj s stališča gospodarskih činiteljev. Ti interesi so tudi strateškega in političnega značaja.«

Pravi značaj ameriških strateških in političnih interesov v Evropi ni zdaj za nikogar več tajnost.

V govorih ministra za narodno obrambo Forrestala in znanega vplivnega finančnika Baruha v začetku letošnjega leta je bila povsem odkritosrčno razgaljena povezanost med zloglasnim »programom evropske obnove« in ustvaritvijo napadalnega vojaškega bloka pod vrhovnim vodstvom Združenih držav Amerike. V svojem govoru v senatni komisiji za zunanje zadeve je Baruh 19. januarja 1948 med obravnavanjem Marshallovega načrta priporočal, naj bi se evropske dežele »združile v politično gospodarsko in obrambno zvezo« in naj bi Združene države Amerike in z njimi enako misleče »dežele« dale medsebojne garancije deželam, ki vstopajo v to zvezo proti napadalnosti«.

»Pod besedo garancija«, je rekel Baruh, »razumem odločno obljubo glede vstopa v vojno za skupno zaščito, če bi bila katera koli izmed teh držav napadena.«

Sklicevanje na »napad« je seveda samo pretveza, prav tako, kakor besedičenje o dozdevnem »obrambnem« značaju vojaške zveze. Saj vsi vemo, da imperialistični napadalci vedno trdijo, da imajo pri svojih vojnih pripravah »obrambne« cilje.

Dva tedna pozneje je govoril v isti senatni komisiji za zunanje zadeve predstavnik organizacije »Amerika predvsem«, bivši član Kongresa Fish. Ta zagrizeni fašistični pretepač je zahteval ustanovitev zapadnoevropskega vojaškega bloka proti Sovjetski zvezi. Fish je pozival, naj

»nemudoma izpopolnijo Marshallov načrt z vojaškim sporazumom z Anglijo, Francijo, Italijo in Španijo — zlasti \* Španijo kot protikomunistično državo — z Belgijo, Nizozemsko, Švico, s skandinavskimi državami in morda tudi s Kanado, Južnoafriško unijo, Avstralijo in Novo Zelandijo.«

Naslednji meseci so bili polni mrzličnega diplomatskega direndaja v zvezi z uresničenjem Marshall-Baruh-Fishevega načrta, programa ustanovitve vojno-političnega bloka zapadnih držav pod vodstvom Washingtona, naperjenega proti Sovjetski zvezi in deželam ljudske demokracije.

Prav temu cilju je predvsem služil bruseljski pakt petih držav — Anglije, Francije, Belgije, Nizozemske in Luksemburga. Tega pakta nikakor ne moremo presojati kot odgovor obrambnega značaja. Značilno je, da so celo golo omembo o zaščiti pred morebitno nemško napadalnostjo vključili v osnutek pakta šele v zadnjem stadiju priprav. Likrat pa besedilo pogodbe izključuje sleherni dvom o tem, da je lahko vojaška zveza petih držav v enaki meri naperjena proti kateri koli državi, ki je bila zaveznica v drugi svetovni vojni. Kar pa je v besedilu pogodbe zamolčano, to odkrito razglašata ameriški in francoski tisk, ki trobita na vseh križiščih, da je bruseljski pakt naperjen proti Sovjetski zvezi in deželam ljudske demokracije.

Vandenbergova resolucija o podpiranju tako imenovanih regionalnih vojaških zvez, ki jo je sprejel Kongres 11. junija, je bila nadaljnji korak na poti h krpucaanju zapadnega bloka. Ustvarila je juridični temelj

za vodilno sodelovanje Združenih držav Amerike v kateri koli napadalni pustolovščini na evropskem kontinentu.

Ameriška diplomacija in njeni zapadnoevropski agenti so zaposleni zdaj z dvojno dejavnostjo. Po eni strani bi radi razširili okvir zapadne zveze. V ta namen vedno bolj pritiskajo na skandinavske države. Vladajoči krogi Norveške in Danske so prišli že daleč naproti tem načrtom. Po drugi strani pa se udeleženci zapadnega bloka nenehoma posvetujejo in konferirajo, da bi spravili v sklad svoje vojne priprave in načrte.

Temu so bila posvečena zlasti »neuradna pogajanja« v Washingtonu. Po vesteh, ki so prodrle v tisk, so sodelovali na teh pogajanjih predstavniki Združenih držav Amerike in petih držav, udeleženk bruseljskega pakta, pa tudi Kanade. Kanadski minister za zunanje zadeve Saint-Loran in minister za obrambo Claxton sta v svojih govorih kar naravnost pozivala na novo vojno. Kanadska vlada, ki je sodelovala na washingtonskih pogajanjih, je predlagala, naj bi razširili zapadni blok tako, da bi ga izpopolnili s severoatlantskim paktom med severozapadnimi državami Evrope, Združenimi državami Amerike in Kanado. V angleški spodnji zbornici so omenjali v tej zvezi izjavo generalnega guvernerja Nove Zelandije, ki se je izrekel za »tesnejšo obrambno zvezo med Novo Zelandijo, Anglijo in Zapadno Evropo«. Kakor je Hitler nekoč sprejel Japonce v naročje arijske rase, tako so njegovi ameriški nasledniki pripravljani premestiti Novo Zelandijo v severni Atlantik. Zarcs, topovsko meso ne smrdi.

Tačas ko so se v Washingtonu »neuradno« pogajali, so iskali v Evropi »skupnega vojaškega voditelja« za oborožene sile zapadnega bloka in severoatlantske zveze. Francoski list »Monde« je objavil 6. julija pismo Paula Reymonda. Eden izmed tistih, ki so nekoč izdali Francijo, piše:



»Menim, da mora biti že zdaj določen skupni vrhovni voditelj, da bo v primeru potrebe vodil bitko Evrope. Določen mora biti vnaprej v medzavezniškem načrtu prav tako, kakor tudi vrhovni poveljniki letalstva, kopnenih čet in mornarice, ki mu bodo podrejeni in ki bodo stali na čelu zapadnih sil.«

Reymond dalje precizira svoj predlog in pravi, da se bo ta skupni vojaški voditelj

»posvetil pravilnemu razumevanju in pripravljanju bojišče vojne, zahtevi po potrebnih sredstvih v odboru predstavnikov generalnih štabov... da bo vnaprej navezal stike s formacijami, ki bodo pod njegovo komando (na primer z okupacijskimi četami v Nemčiji).«

Francoski uradni tisk je obravnaval to »porečo«  
v istem času, ko je prispel v Pariz šef angleškega imperijskega generalštaba Montgomery. Izdajalec Francije Reymond je torej nastopil v vlogi Montgomeryjeve ženitvene posredovalke. On sam očitno pretendira na položaj generalnega guvernerja Francije pri tem »zapadnem vojaškem voditelju«. Vsa ta epizoda kaže, kako daleč gredo vojaške priprave zapadnega bloka. Kakor je vedno v takšnih imperialističnih kombinacijah, ogrožajo predvsem neodvisnost in življenjske interese samih udeležencev bloka. Tako je bilo v hitlerjevskem bloku, tako se godi v sedanjem dolarskem bloku.

Marshallov načrt, ki nalaga vrsti dežel sodelovanje v zapadni napadalni zvezi, vali na narode zapadne Evrope velikansko breme oboroževanja. Zdaj, tri leta po končani vojni, ni naključje, da vojni proračuni v zapadnoevropskih državah naglo naraščajo. Breme vojnih izdatkov izčrpava že tako izčrpano gospodarstvo in mu jemlje sleherna sredstva za resnično obnovo in dvig. Število armad narašča in posledica tega je, da je znaten del za delo sposobnega prebivalstva odtegnjen proizvodnemu delu.

Pod krinko standardizacije oborožitve so dobili ameriški skrbniki v svoje roke dodatno sredstvo za izže-

Approved For Release 2004/06/23 : CIA-RDP83-00415R004700130001-4

manje sokov iz evropskih držav, za vmešavanje v njihovo gospodarsko življenje, za to, da jih dokončno oropajo njihove samostojnosti. Vojna industrija teh držav dejansko postaja podružnica ameriškega vojnogospodarskega stroja. Ilkrtati prodajajo prekomorski dobrotniki svojim klientom zastarelo orožje po zelo visokih cenah.

Zelo važen činitelj, ki zaostruje gospodarsko razsulo v državah zapadne Evrope, je napetost mednarodnega položaja, ki jo Marshallova diplomacija umetno ustvarja in podpira.

Evropske države morajo dati ameriškim ekspanzionistom na razpolago vojna oporišča na svojem lastnem ozemlju in na ozemlju svojih kolonij.

Kakor vemo, so raztresena ameriška vojno-pomorska in vojno-letalska oporišča po vsem svetu, v razdalji več tisoč kilometrov od Združenih držav Amerike. Njihov napadalni pomen je nedvomen. Oporišča so v Arktiki in v Italiji, v Grčiji in Turčiji, na Japonskem in Kitajskem, v Avstriji in zapadni Nemčiji, v Iranu in Egiptu. Zgrajena so v Severni Afriki in Saudovi Arabiji.

Še v začetku letošnjega leta je tisk poročal, da postavlja ameriška vlada v zameno za »pomoč« po Marshallovem načrtu vrsto zahtev, med katerimi figurira revizija 2. septembra 1940 sklenjene angleško-ameriške pogodbe, po kateri da Anglija Američanom za 99 let pravico, da lahko grade in izkoriščajo pomorska in letalska oporišča na Britanski Guayano. Listi so dalje poročali, da predlagajo Američani Angliji, naj jim proda kolonije, kjer so dragocena ležišča bauksitov, kakor tudi otok Jamaico. Od Francije bi radi dobili Američani francosko Guayano ter otoka Guadelup in Martinique, od Nizozemske pa Nizozemsko Guayano in otok Curacao. Na Dansko nenehoma pritiskajo, da bi se polastili Grönlandije.

Posebnega pomena je tista zares zlovesča vloga, ki je namenjena v Marshallovem načrtu zapadni Nemčiji.

Approved For Release 2004/06/23 : CIA-RDP83-00415R004700130001-4

Težka industrija Porurja je bila v četrstoletja dvakrat arzenal nemške napadalnosti. Zdaj so ubrali ameriški imperialisti pot obnove tega arzenala, ki je po slikovitih besedah Johna Fastera Dullesa »gospodarsko srce Evrope«. Obnova porurskega arzenala pod ameriško kontrolo je glavni člen vsega Marshallovega načrta.

Porurje je nemara edino področje v zapadni Evropi, ki ga nameravajo ameriški monopoli resno obnovljati. Potreben jim je porurski premog in kovine za to, da bi gospodarsko zavladali nad vso zapadno Evropo. Potrebno jim je Porurje kot kovačnica orožja za vojne pustolovščine. Končno, potrebna jim je zapadna Nemčija kot dobavitelj topovskega mesa.

Ameriška politika v Nemčiji je usmerjena na razkol in razkosanje te dežele, na to, da bi preobrazila njen zapadni del v zaščiten revir prerojenih sil nemškega militarizma in reakcije, udinjanih dolarju. Dolarska diplomacija je brezobzirno poteptala jaltski in potsdamski sporazum o Nemčiji, na katera se je zdaj pa zdaj sklicevala, samo da bi prikrila svoje mračne posle. Skupaj s svojimi anglo-francoskimi partnerji je dolarska diplomacija preprečila demilitarizacijo in denacifikacijo v zapadni Nemčiji. Kršila je vskladene sklepe zaveznikov o uničenju vojnega potenciala Nemčije in o zahtevi po nemških reparacijah. Po separatnem londonskem posvetovanju so tri zapadne države očitno likvidirale štiristransko upravo Nemčije. Pravi smisel vseh teh ukrepov nam postane povsem razumljiv, če jih presojava v nerazkružljivi zvezi z Marshallovim načrtom — načrtom vojnih pustolovščin v Evropi.

Življenje je odkrilo povezanost Marshallovega načrta z ameriškim vmešavanjem v notranje zadeve evropskih držav. Tem državam predpisujejo, naj žive po ameriških standardih, naj si osvoje sloveči ameriški način mišljenja, ki pomeni sanovoljo monopolov, mračnjaštvo na vseh

Approved For Release 2004/06/23 : CIA-RDP83-00415R004700130001-4

področjih ideološkega in kulturnega življenja, skrajno primitivnost duhovnega življenja in umstveno uboštvo, kakršnega ne vidimo nikjer v Evropi. Ameriški dobrotniki predpisujejo deželam zapadne Evrope naj uveljavijo reakcionarno zakonodajo, naperjeno proti delavskemu razredu in vsem demokratičnim silam, naj se vključijo v protikomunistično histerijo, ki je po zgledu hitlerjevske Nemčije poklicana, da postane figovo pero za fašiziranje državnega aparata, za zadušitev demokratičnih svoboščin in pravic prebivalstva, za pripravljanje napadalne vojne.

Ameriški voditelji so večkrat izjavili, da »pomoč« po Marshallovem načrtu ne bo dana tistim državam, v katerih komunisti sodelujejo v vladah. Posledica teh izjav je bila, da so izrinili z vlad predstavnike največjih komunističnih partij, Francije in Italije. Zdaj pravijo ameriški politiki, da pomoči po Marshallovem načrtu ne bodo dobile celo tiste dežele, ki ne bodo uveljavile ameriških protikomunističnih zakonov. Znano je, da je angleška laburistična vlada že pred meseci ubrala to sramotno pot.

Pri obravnavanju dvostranskega sporazuma po Marshallovem načrtu v italijanski poslanski zbornici se je prvi govornik, republikanec De Vita, 8. julija izrekel za ratifikacijo sporazuma, češ da Marshallov načrt ni orožje vojne, marveč orožje borbe proti komunizmu. V tem primeru bi lahko ponovili vzklik Jana Husa: »O sancta simplicitas!«, če bi v sodobnih pogojih ne bilo mnogo verjetneje, da nastopa pod krinko republikanca včerajšnji fašist, ki iz Hitlerjevih in Mussolinijevih izkušenj prav dobro ve, da je »borba proti komunizmu« meglena zavesa za pripravljanje zločinske vojne. Nekaj dni po De Vitovem govoru so počili zločinski strelji, ki so zadeli voditelja italijanskih delovnih množic Palmira Togliattija. Mar ne dokazuje to prave vloge Marshallovega načrta, njegovih inspiratorjev in zagovornikov?

Approved For Release 2004/06/23 : CIA-RDP83-00415R004700130001-4

Approved For Release 2004/06/23 : CIA-RDP83-00415R004700130001-4

Vidimo torej, da si sedanji pretendenti na svetovno gospodarstvo pod plaščem licemerskih fraz o programu gospodarske obnove Evrope, o varnosti in obrambi zapadne poloble, prizadevajo, da bi zaslužili zapadno Evropo in jo spremenili v vojno-gospodarsko bazo ter orjaško vojno-strateško oporišče za nove oborožene pustolovščine. Takšen je končni in najvažnejši cilj Marshallovega načrta.

\*

Mehanizem Marshallovega načrta je grob in neizprosen. V Ameriki upostavljeni aparat za zadušitev zapadnoevropskih dežel ter njihovo potiskanje na politično in ekonomsko raven kolonij neizprosno tepta ne samo državno neodvisnost, marveč tudi varnost, svobodo in čast evropskih narodov. Ta aparat obsoja te narode na vlogo lutk brez svoje volje v hazardni, pustolovski igri, ki so jo zasnovali dolarski imperialisti.

Teh preprostih resnic ni mogoče zabrisati ob pomoči klavnih zvijač, h katerim se zatekajo uresničevalci Marshallovega načrta. Zaglušiti jih tudi ni mogoče z bobnanjem lažnive propagande, katere namen je prikriti prave cilje tega načrta.

Zato politika, ki sestavlja vsebino Marshallovega načrta, neogibno zadeva na vedno večji odpor na obeh straneh Atlantika. V Združenih državah Amerike vsi napredni elementi jasno vidijo pogubnost te politike s stališča temeljnih interesov ameriškega ljudstva. Kandidat tretje stranke na položaj prezidenta Henry Wallace je v nekem svojem govoru takole ocenil Marshallov načrt:

»Program obnove Evrope ne bo program borbe z lakoto, marveč jo bo samo ovekovečil. Program obnove Evrope ne bo pospeševal obnove, marveč jo bo odgodil za nedoločno dolgo dobo. Program obnove Evrope znižuje evropsko življenjsko raven v primerjavi s predvojno, hkrati pa bo, ker je njegov namen obnoviti Nemčijo kot veliko industrijsko središče evropskega vojaškega bloka, upostavljal oblast evropskih monopolistov in zemljiške gospode nad narodi Evrope. Program obnove

Approved For Release 2004/06/23 : CIA-RDP83-00415R004700130001-4

Approved For Release 2004/06/23 : CIA-RDP83-00415R004700130001-4

Evrope bo izročil zapadno Evropo pod kontrolo Wall-Streeta. Ta program bo obšel Organizacijo združenih narodov in jo uničil. Mednarodna trenja bo zaostril, ne pa omilil. In ker vodi k vsemu temu, zadaja program obnove Evrope hud udarec nadam in potrebam ameriškega ljudstva.»

Čim bolj se odkriva pravi značaj Marshallovega načrta, tem bolj zadeva njegovo uresničenje na vedno hujši odpor narodov zapadnoevropskih držav. Delovne množice teh držav pač razumejo, da pomeni izpolnitev tega programa nevarnost za njihovo svobodo in neodvisnost, za njihovo nacionalno življenje. Hkrati vidijo, kako Sovjetska zveza, z njeno pomočjo pa tudi dežele ljudske demokracije uspešno obnavljajo svoje narodno gospodarstvo in premagujejo povojne težave. Zmagovito korakanje velike sovjetske države po poti resničnega gospodarstva razcveta kaže vsem narodom možnost in potrebo drugačnega načina akcij, kakor je tisti, ki ima pred očmi samo poslušno podreitev ameriškemu imperializmu.

Če si ogledamo Marshallov načrt od blizu, vidimo, da je nova izdaja bedastih hitlerjevskih načrtov o svetovnem gospodarstvu. Narodi, ki so prispevali neštete žrtve v borbi proti hitlerjevskim zaslužnevalcem, ne nameravajo nastaviti vratu jarmu novih prekomorskih gospodarjev. Ti narodi vedo, da so sile demokracije velikanske in od njihove strnitve, aktivnosti in budnosti je odvisno, da bodo ljudomrzni načrti imperialistične reakcije obsojeni na polom.

Approved For Release 2004/06/23 : CIA-RDP83-00415R004700130001-4

Approved For Release 2004/06/23 : CIA-RDP83-00415R004700130001-4

MALA POLITIČNA KNJIŽNICA

Urejuje  
FRANCE VREG

Izdaja  
SLOVENSKI KNJIŽNI ZAVOD  
V LJUBLJANI

Za založbo:  
FERDO GODINA

Natisnjeno decembra 1948  
v 5000 izvodih

Tisk:  
GRAFIČNI TEHNIKUM 2  
V LJUBLJANI

Approved For Release 2004/06/23 : CIA-RDP83-00415R004700130001-4

Approved For Release 2004/06/23 : CIA-RDP83-00415R004700130001-4

25X1

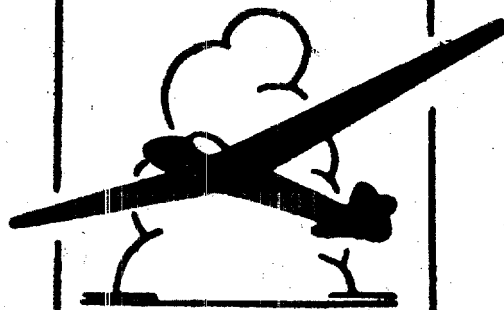

# TEORIJA LETENJA

KOSER JAROSLAV

1949

Approved For Release 2004/06/23 : CIA-RDP83-00415R004700130001-4



THEORY OF FLYING

BY

KOSER JAROSLAV

Approved For Release 2004/06/23 : CIA-RDP83-00415R004700130001-4

KOSER JAROSLAV

# TEORIJA LETENJA

ILUSTRACIJE IZDELAL  
ČOBAL MIRAN

1949

LJUĐSKA TEHNIKA SLOVENIJE  
LJUBLJANA

Approved For Release 2004/06/23 : CIA-RDP83-00415R004700130001-4

Approved For Release 2004/06/23 : CIA-RDP83-00415R004700130001-4

Tisk Triglavske tiskarne - obrat 1 Kranj

Approved For Release 2004/06/23 : CIA-RDP83-00415R004700130001-4

### **P R E D G O V O R**

Brez poznavanja temeljnih fizikalnih zakonov, ki veljajo v letalstvu, si ni moči zamisliti novih konstruktorjev, novih graditeljev, novih pilotov — skratka novih in vedno novih letalcev.

Naša domovina koraka v socializem na vseh področjih človeške dejavnosti — tudi v letalstvu. Močno letalstvo, civilno in vojno, pa si bomo mogli graditi in izgraditi le tedaj, če bomo imeli ljudi. Te si moramo vzgojiti! Ker pa velja v letalstvu isto pravilo marksizma-leninizma: teorija in praksa morata korakati vzporedno, naj bo ta knjiga eden izmed prispevkov za obogatitev temeljitega znanja mladih tovarišev in tovarišic — bodočih konstruktorjev, pilotov, letalcev.

**Republiški odbor  
Letalske zveze Slovenije**

I.

Dolgo se je človek trudil, da bi se lahko kot ptica dvignil v višino. Konec 19. stoletja je temeljito proučevanje modelov prineslo prva spoznavanja, ki so omogočala konstrukcijo letala in vodila k smotrni raziskavi lastnosti zraka. V sklopu fizikalnih ved je nastala nova veda, ki so jo imenovali aeromehanika. Delimo jo v dva dela: aerostatiko in aerodinamiko.

**Aerostatika** se bavi z lastnostmi mirujočega zraka. Njene zakone so spoznali že preje. Tako so baloni, ki lete zaradi

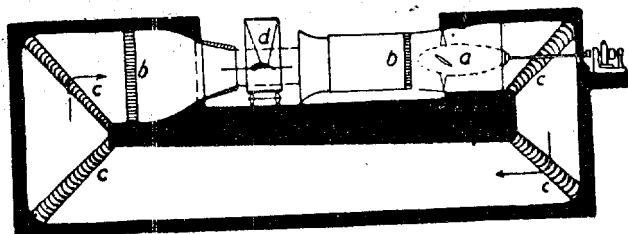

Sl. 1. Prerez vetrovnika  
a — vijak z motorjem, b — mreža za umiritev toka,  
c — vodila, d — model

statičnega vzgona vročega zraka ali lahkega plina in instrumenti za merjenje statičnega pritiska zraka (barometer, anemoid) prav za prav že stara stvar. Vendar pa nas jadralne pilote, katerim je ta knjiga namenjena, ne zanimajo baloni ali cepelini. Nujno potrebno znanje aerostatike nam podaja meteorologija.

**Aerodinamika** raziskuje pojave v zračni struji. Ta veda je za nas zelo važna, ker nam razlaga nastanek zračnih sil na letalu, s pomočjo katerih lahko letimo. Uspešno spoznavanje zakonov v zračni struji so omogočile posebne priprave,

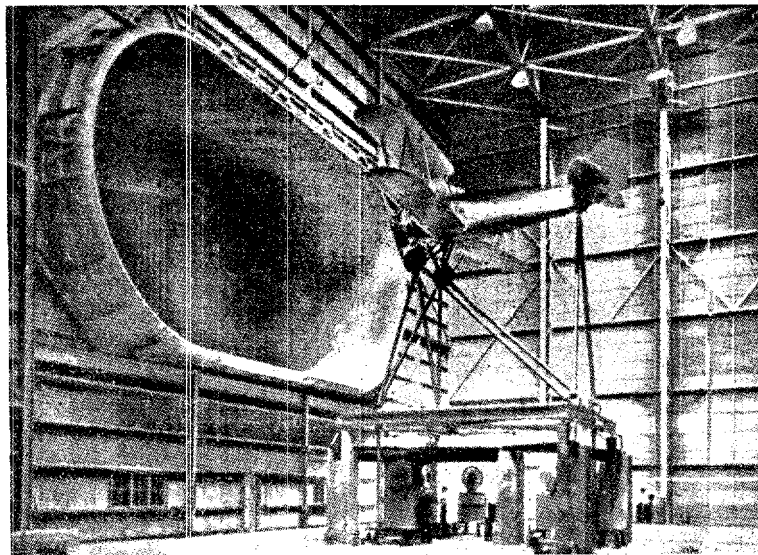

Sl. 2.

ki jih vidimo danes v vsakem večjem aerodinamičnem laboratoriju. Za študij zračnega toka rabimo namreč enakomeren zračni tok. Vrtincev ne sme imeti. Prvi zračni tok, ki smo ga imeli, je bil veter, ki pa je zvrtničen in neenakomeren. Zato je neuporaben. Umeten veter proizvajamo v vetrovnikih. Ker je vseeno, ali se giblje zrak proti letalu ali letalo proti zraku, so ustvarili v vetrovniku popolnoma podobno stanje, kot je v resnici pri letenju (sl. 1). Model ali letalo postavijo v vetrovnik in ga pritrdijo na vzvode tehtnice. Pri različnih hitrostih merijo s tehtnico zračno silo, ki nastaja na modelu ali letalu. Prav danes žrtvujejo velike države ogromno denarja za gradnjo vedno večjih vetrovnikov, ki bodo sposobni proizvajati zračne tokove s hitrostjo tudi nad 1000 km na uro. — Največji vetrovnik stoji v NACA institutu (ZDA). V njem merijo cela letala. (Sl. 2 in 3).

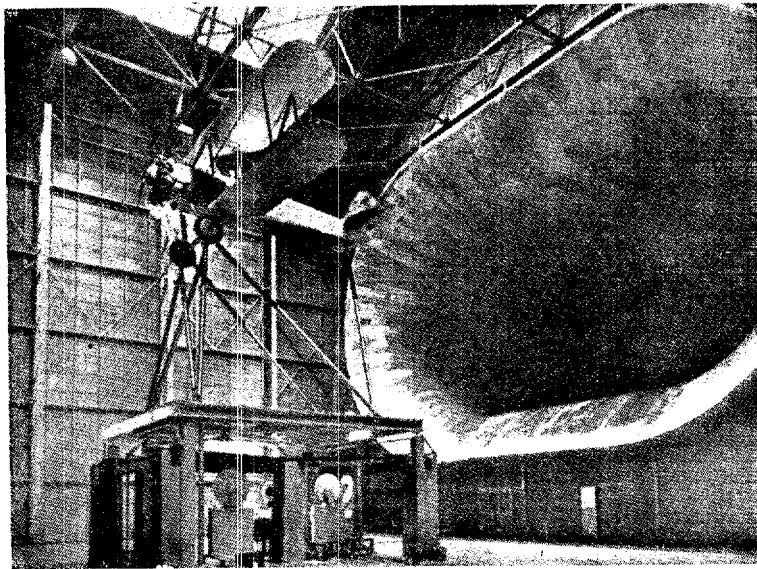

Sl. 3.

### RAZMERE V ZRAČNEM TOKU

Preden se lotimo študija aerodinamike, si moramo razčistiti nekaj pojmov:

a) Zračni pritisk.

Zaradi teže zračne plasti nad nami imamo na zemeljski površini zračni pritisk, ki je dokaj velik. Znaša  $1 \text{ kg/cm}^2$ . Ta vrednost ni popolnoma točna. Imenujemo jo 1 atmosfera. Če iz tesno zaprte posode izsesamo zrak, povzročimo razliko med pritiskom zunaj in znotraj posode. Prav nasproten primer imamo pri polnjenju zračnice kolesa. Tudi tu nastopa razlika v pritiskih. V prvem primeru je delovala sila od zunaj na posodo in jo hotela stisniti, naša zračnica pa je obremenjena od znotraj. Kaj često se zgodi, da jo prehud pritisk raznese.

Prvič smo imeli v notranjosti podpritisk, drugič pa nadpritisk. Glede na posledice, ki ga izvajata, imenujemo navadno prvega srk, drugega tlak.

b) Energija.

Iz vseh učbenikov fizike poznamo stavek, ki pravi, da je energija zmožnost telesa, da opravlja delo. Energija je neuničljiva, pač pa se spreminja iz ene oblike v drugo. Poznamo mnogo teh oblik: električno, toplotno, torni, svetlobno itd. Za naše pojave je v glavnem važna edino le mehanska oblika energije. To delimo na potencialno in kinetično.

Potencialna energija. Včasih jo slovensko imenujemo energijo stanja. Najenostavnejši primer je frača. Guma ima potencialno energijo takrat, ko jo napnemo. Tudi mirujoči zrak ima zaradi svoje teže določeno množino potencialne energije, ki se kaže v statičnem pritisku. Ta energija nam povzroča statični vzgon.

Kinetična energija. Kinetično energijo vsebuje telo, če se giblje. Pri našem enostavnem primeru, frači, se potencialna energija pretvori v kinetično s tem, da se skrči. Kamen, ki smo ga s fračo sprožili, je odletel. Prejel je energijo, ki mu jo je oddala guma. Čim bolj smo gumo napeli, tem večja je bila potencialna energija, tem več kinetične energije je dobil naš izstrelek. Odletel je z večjo hitrostjo. Težji kamen je dobil manjšo hitrost, lažji pa večjo. Za potencialno energijo zaradi raznolikosti ne moremo podati splošnega razmerja glede na okolico. V primeru naše frače je rasla količina energije z velikostjo raztezka gume. Pri kinetični energiji pa lahko določimo splošen obrazec. Kinetična energija je odvisna od hitrosti in mase telesa. Masa telesa je količina snovi. Od nje zavisita teža in vztrajnost. Obrazec za kinetično energijo se glasi:

$$E_{\text{kin}} = \frac{mv^2}{2}$$

$E_{\text{kin}}$  = kinetična energija

$m$  = masa telesa

$v$  = hitrost gibanja

Za naš študij sta važni še ti dve ugotovitvi. Če telo ali sistem teles ne opravlja delo, ostane količina energije stalna. Ker računanje z energijami ni dovolj nazorno, se poslužujemo raje



posledic obeh energij v zračnem toku. To sta statični in dinamični pritisk. Statični pritisk smo že omenili. Nastane zaradi teže zraka. Dinamični pritisk ima tekočina ali plin zaradi svoje hitrosti, torej zaradi svoje kinetične energije. Vsi zakoni, ki smo jih navedli za energijo, veljajo tudi za ta dva pritiska.

Pričnimo s študijem prave aerodinamike. Za razumevanje nam služi majhen vetrovnik, s katerim bomo lahko napravili naše enostavne poizkuse. Vključimo elektromotor, ki požene vijak. Zračne mase v obtočni cevi se pospešijo. Ko se hitrost ustali, tvori obtok zraka zaključen sistem. Dovajamo mu le toliko energije, kolikor jo rabi za premagovanje trenja ob

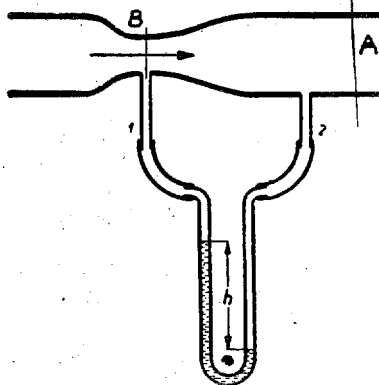

Sl. 4. — Bernollijev poskus  
Tok v zoženi cevi

stenah. Hitrost zraka in masa zraka sta stalni. Torej je kinetična energija stalna. Stalen je tudi statični pritisk in potencialna energija. V celotnem sistemu imamo neko stalno količino energije, ki je enaka vsoti kinetične in potencialne energije oz. vsoti statičnega in dinamičnega pritiska. Sedaj v ta zračni tok namestimo malo cev posebne oblike. Po dolžini se najprej zožuje, nato pa zopet širi. Začetni presek označimo z A, najmanjšega z B. Površina preseka A znaša  $100 \text{ cm}^2$ , površina preseka B  $10 \text{ cm}^2$ . Hitrost zračnega toka znaša  $10 \text{ m/sek}$ . Skozi presek A preide v eni sekundi neka določena množina zraka, ki jo lahko tudi izračunamo. Množimo hitrost s presekom. Dobimo:  $1000 \text{ cm} \times 100 \text{ cm}^2 = 0,1 \text{ m}^3$  zraka. Ta volumen zraka preide v eni sekundi skozi presek A.

Isti volumen zraka pa mora v istem času skozi presek B. Ker je presek B manjši, bo morala narasti hitrost, ker bo drugače nastalo zaviranje toka v cevi. Hitrost bo morala naraščati v istem razmerju, kakor se zmanjšuje presek. Ker se v naši cevi desetkrat zmanjša, bo hitrost desetkrat večja. Zaradi povečane hitrosti se poveča tudi množina kinetične energije. Trdimo, da našemu zračnemu toku v vetrovniku za samo strujanje ne dovajamo nobene energije. Kako je možen porast kinetične energije? Odgovor na to da nov poizkus. Z barometrom izmerimo zračni pritisk v toku. V zoženem delu opazimo, da je manjši. Manjši je torej statični pritisk. Ker se je zaradi večje hitrosti povečal dinamični pritisk, sklepamo, da je povečanje hitrosti oz. kinetične energije možno na račun potencialne energije. Vsota obeh energij je stalna.

$$p + \frac{mv^2}{2} = C$$

kjer pomeni  $v$  = hitrost toka  
 $p$  = statični pritisk  
 $m$  = masa zraka  
 $c$  = stalnica

Namesto mase zraka uporabljamo pri računanju kar njegovo specifično gostoto. Specifično gostoto izračunamo iz specifične teže zraka.

$\gamma_0 = 1.293 \text{ kg/m}^3$   
 $\gamma$  = specifična teža zraka  
 $\gamma_0$  = specifična teža zraka na morski višini

Specifično gostoto izračunamo tako, da delimo specifično težo zraka z zemeljskim pospeškom, ki znaša v naših krajih  $9,81 \text{ m/sek}^2$ .

$m_0$  = specifična gostota zraka na morski gladini

$$m_0 = \frac{\gamma_0}{g} = \frac{1.293}{9.81} \approx \frac{1}{8} \text{ kg sek}^2/\text{m}^4$$

$$v = 10 \text{ m/sek} \quad v^2 = 100 \text{ m}^2/\text{sek}^2$$

$$p = 1 \text{ kg/cm}^2 = 10000 \text{ kg/m}^2$$

$$p + m_0 \frac{v^2}{2} = 10000 + \frac{100}{2} \cdot \frac{1}{8} = 10006.25 \text{ kg/m}^2$$

Dinamični pritisk v zmanjšanem preseku B naraste na:

$$v = 100 \text{ m/sek} \quad v^2 = 10000 \text{ m}^2/\text{sek}^2$$

$$m_0 \frac{v^2}{2} = \frac{1}{8} \cdot \frac{10000}{2} = 625 \text{ kg/m}^2$$

Statični pritisk v tem preseku se zmanjša, ker mora ostati vsota obeh pritiskov stalna.

$$p + m_0 \frac{v^2}{2} = C$$

$$p - c = \frac{m_0 v^2}{2} = 10006 \cdot 25 - 625 = 9380 \cdot 75 \text{ kg/m}^2$$

Razlika napram pritisku v mirujoči atmosferi se pokaže kot srk.

V našem razmotrivanju zračnega toka smo prišli do prvih zaključkov. Enačbo o stalnosti pritiskov v toku je prvi zapisal švicarski fizik Bernoulli in jo po njem tudi imenujemo. V glavnem je teoretičnega pomena, ker ne upošteva niti vrtničenosti zraka niti trenja.

Ogledati si hočemo dve napravi, katerih eno ali drugo ste prav gotovo že videli na vsakem boljšem letalu. To sta Pitot-jeva in Venturijeva cev (sl. 5 in 6). Venturijeva cev dela na

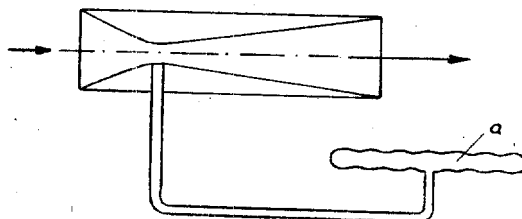

Sl. 5. — Venturijeva cev — a) membrana v instrumentu

principu zožene cevi. Na najožjem mestu se hitrost toka toliko poveča, da nastane srk. Instrument srka zrak potom cevi iz merilca hitrosti. Zaradi srka nastane na eni strani membrane v instrumentu podpritisk. Druga stran je zvezana z normalnim zračnim pritiskom. Zato se membrana izboči in preko vzvodov povzroči odklon kazalca na instrumentu, Pitot-jeva cev pa celoten tok popolnoma zavre. Kinetične energije ni več.

Vsa se pretvori v potencialno. Statični pritisk močno naraste in preko cevčice zopet povzroči odklon membrane na instrumentu. Vendar opozarjam, da je ta odčitana hitrost le hitrost gibanja napram zraku, napram zemlji pa le v brezveterju

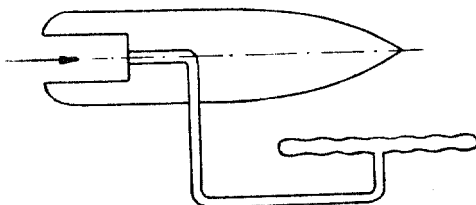

Sl. 6. — Pitot-jeva cev

Če letimo proti vetru, bo hitrost napram zemlji manjša, kot hitrost napram zraku. Pri letenju s hrbtnim vetrom je razmerje obratno.

### ZRAČNI UPOR

Razmere v zračnem toku bomo bolje spoznali pri študiju zračnega upora. Vsakdo izmed nas se je že kdaj peljal s kolesom na izlet. Navadno je pihal veter. Pri vožnji proti vetru smo se hitreje utrudili, ker smo porabili več energije, da smo vozili z isto hitrostjo. Ko je pihal veter v hrbet je šlo mnogo lažje. Zaviralna sila je bil zračni upor. Zračni upor je odvisen od hitrosti gibanja, oblike telesa in čelne površine.



Sl. 7. — Telo aerodinamične oblike

Čelna površina je ona površina telesa, ki jo vidimo, če pogledamo na telo v smeri gibanja.

S poizkusom bomo razmotrivali nastanek zračnega upora. V vetrovnik postavimo telo take oblike, kot jo vidimo na sliki 7. in študiramo ločeno pojave na sprednjem in na zadnjem delu. Če tok določene hitrosti zaviramo, se zmanjšuje

njegova kinetična energija, naraste pa statični pritisk. Ta statični pritisk že doprinaša k zračnemu upor. Na najbolj sprednji točki telesa je strujanje popolnoma ustavljeno. Statični pritisk doseže tam svojo največjo vrednost. Na delih

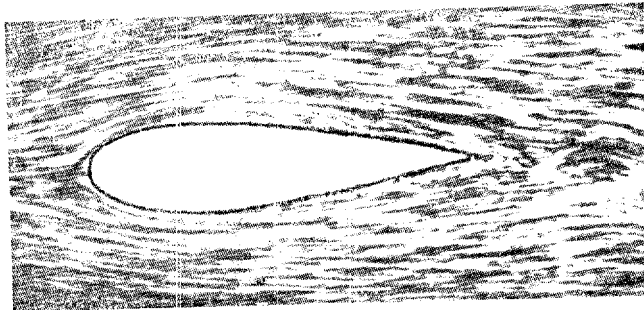

Sl. 8. — Strujanje zraka okoli telesa aerodinamične oblike

telesa zadaj te točke pa pritisk hitro upada. Tok se ne zavira, temveč celo pospeši. Pospeši se zato, ker je pot delca zraka, ki v bližini telesa točno sledi obliki telesa, dokaj daljša od poti po kateri se giblje zračni delec v nemotenem toku v večji

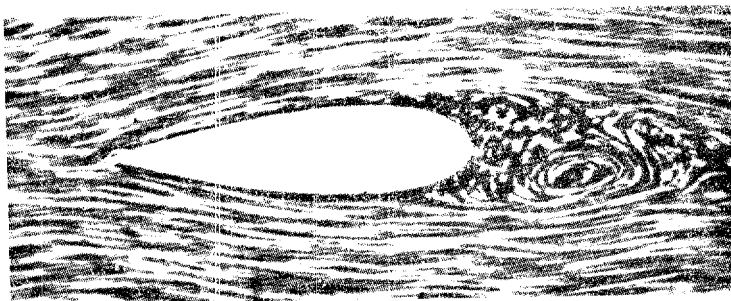

Sl. 9. — Strujanje okoli telesa aerodinamične oblike v nasprotni smeri

oddaljenosti. Zato se poveča hitrost in nastane celo srk, ki deloma zmanjša upor telesa. Tako je samo pri telesu približno take oblike, kot ga vidimo na sliki 7. Tako telo ima najmanjši zračni upor, zato imenujemo njegovo obliko aero-

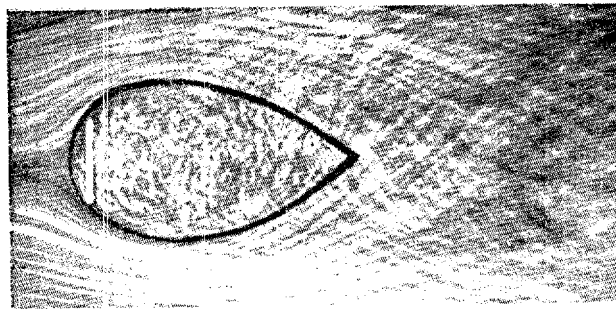
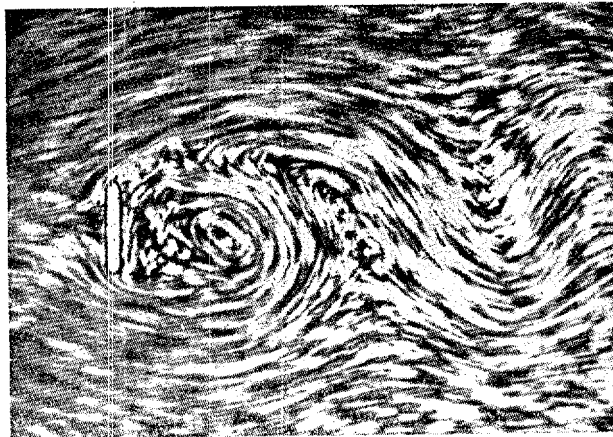

Sl. 10, 11. — Strujanje okoli ravne plošče. Obris kaže, da aerodinamična oblika izpolni ves prostor, kjer nastajajo vrtnici

dinamično obliko. Popolnoma drugačne so razmere n. pr. pri ravni plošči, ki jo postavimo pravokotno v tok. Na njeni celi sprednji površini se zračni tok popolnoma zaustavi. Statični pritisk je zelo velik. Vendar so za nas najvažnejše razmere pri aerodinamični obliki, saj so trupi in vsi ostali deli letal izoblikovani tako, da so tej čim bolj podobni.

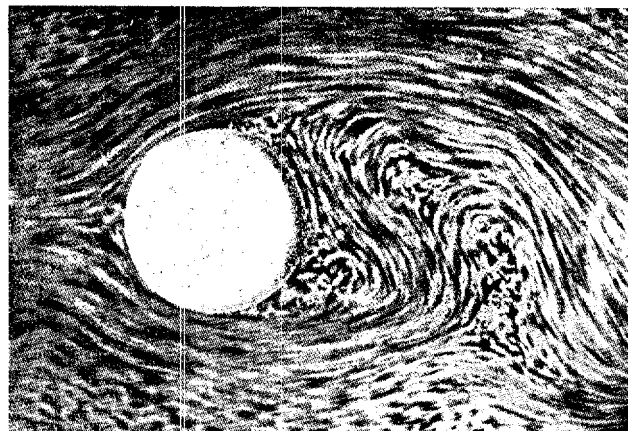

Sl. 12. --- Strujanje okoli krogle

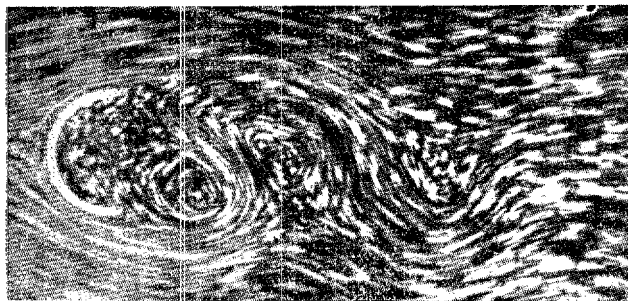

Sl. 13. --- Strujanje okoli polkrogle

Na sprednji strani imamo torej močan tlak, ki daje velik delež zračnemu uporu. Na najbolj odebeljenem mestu vlada srk, ki nima velikega pomena, saj deluje pravokotno na telo in skoraj pravokotno na gibanje samo (slika 18). Popolnoma drugačne so razmere na zadnji strani teles. Tam nastane vrtilinčenje, kot posledica notranjega trenja zraka. Notranje trenje tekočine pozna vsak. Enako kakor tekočina imajo tudi plini svoje notranje trenje, ki pa je mnogo manjše od teko-

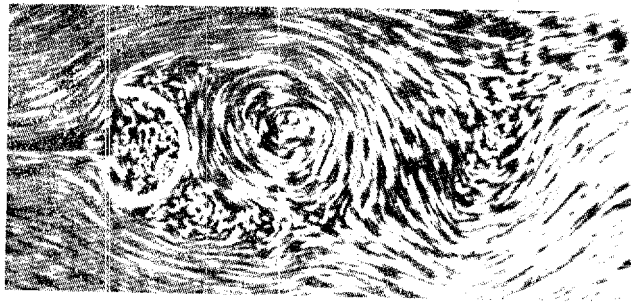

Sl. 14. — Strujanje okoli polkrogle v nasprotni smeri

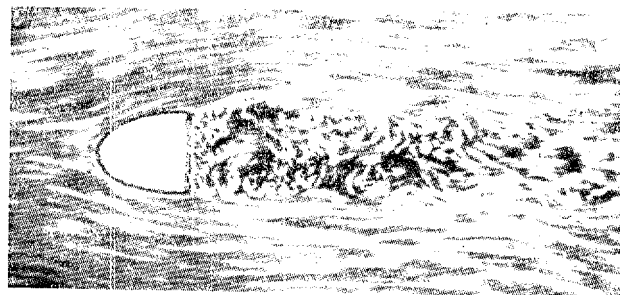
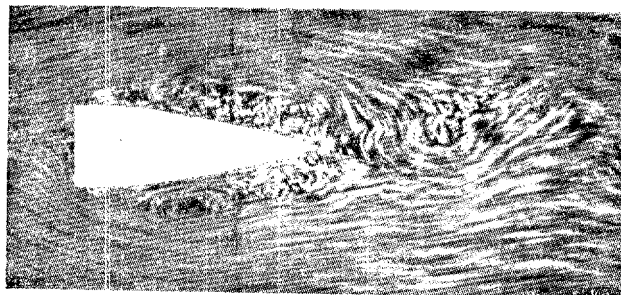

Sl. 15, 16. — Strujanje okoli nepopolne aerodinamične oblike



činskega. Čim žitkejši je plin ali tekočina, tem večje bo trenje. Z enostavnim poizkusom to spoznamo. Doma v shrambi imamo sigurno nekoliko medu. Vanj vtaknemo gladek nož in ga potegnemo iz tekočine. Če ne bi bilo trenja, bi izvlekli nož

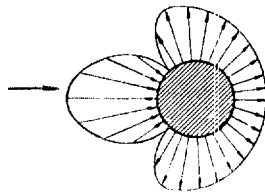

Sl. 17. — Porazdelitev pritiskov okoli krogle

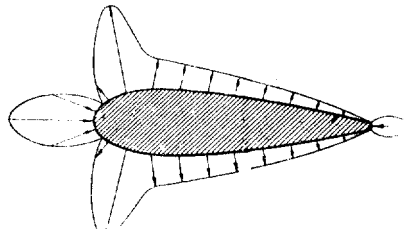

Sl. 18. — Porazdelitev pritiskov okoli telesa aerodinamične oblike

brez težav. Na njem ne bi ostalo nič medu. V resnici vidimo, da ostane na noževi površini plast medu, nekaj ga še prav počasi odteka. (Slika 21). Če bi obstajalo samo trenje tekočine ob trdno snov, bi ostala ta plast zelo tanka. Prav zaradi

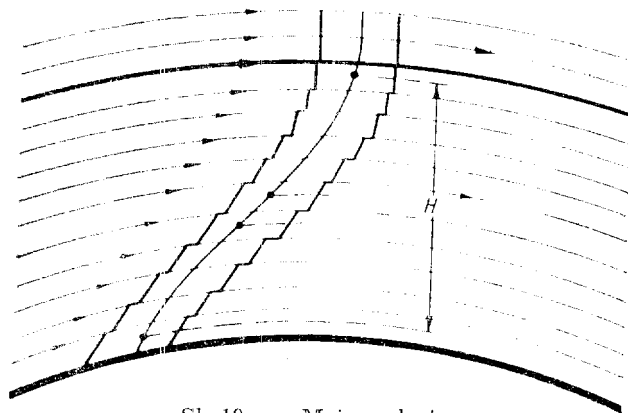

Sl. 19. — Mejna plast

svojega notranjega trenja pa potegne ta plast s seboj še druge sloje. Vse sloje, od onega tik ob površini, do onega zadnjega, ki se mu ne pozna več vpliv trenja in ostane mirno v posodi, ter gibanju noža ne sledi, imenujemo mejna plast.

Zrak se da le težko primerjati z medom. Njegova žitkost je mnogo manjša. Zato ne poznamo v zraku izrazite mejne plasti. Vkljub temu, da je mnogo tanjša, so njene posledice velike. Vpliv mejne plasti na strujanje zraka spoznamo v vodnih in

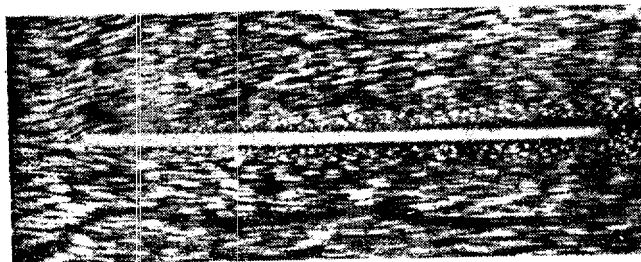

Sl. 20. — Mejna plast v vodi

dimnih kanalih. Dimni kanali so navadni vetrovniki z razliko, da je prostor, kamor postavljamo modelc, prav ozek. Pri vstopu v ta prostor izsesava zračni tok iz mnogih puš tanke trakove gostega dima. Ti slede zračnemu toku, se krivijo in vrtinčijo ter nam strujanje lepo predočijo. (Slika 23). Okoli

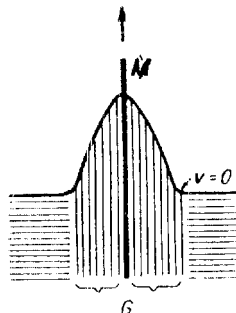

Sl. 21. — Mejna plast pri nožu v medu

telesa aerodinamične oblike ne opazimo nič posebnega. Mejna plast obdaja telo na vseh mestih enakomerno. Strujanje je brez vrtincev. Zadnji del telesa zato ne bo vplival na jakost zračnega upora. Postavimo sedaj v naš vetrovnik samo sprednji del aerodinamičnega telesa (slika 16). Za premagovanje notranjega trenja je potrebna energija. Prenašati jo moramo

iz toka, ker jo ima v tem zaključenem sistemu le ta. Nalogo prenašanja energije ima mejna plast. Ker pa ima naše telo slabe prehode, mora zračni tok, ki jih obliva, dobiti na kotih

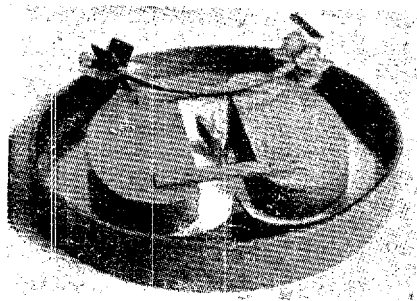

Sl. 22. — Vodni kanal

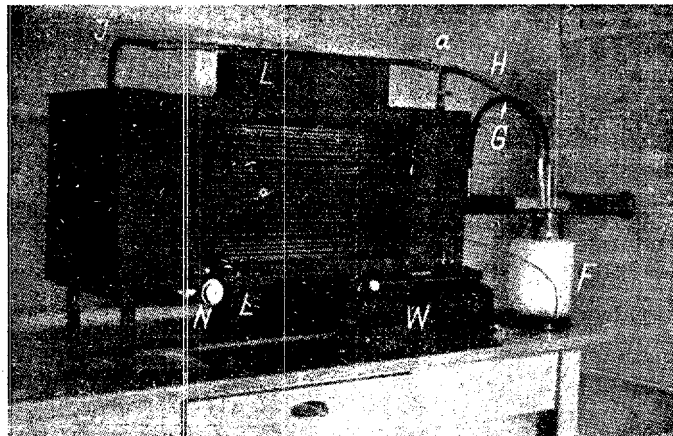

Sl. 23. — Dimni kanal

telesa prav močne pospeške, posebno sredotežne. Zato si vzame vso možno energijo iz toka. Ker je tam ni dovolj, si jo poišče tudi drugod. Najde jo lahko samo v mejni plasti. Mejna plast mu odda vso energijo, zato pa sama ne zmore

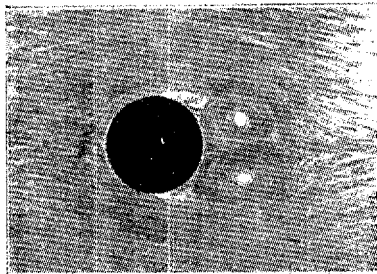

Sl. 24. — Labilna cesta vrtincev

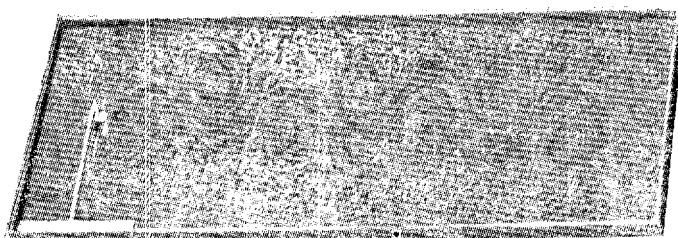

Sl. 25. — Stabilna ali Karmanova cesta vrtincev

več premagovati notranjega trenja. Zrak se usmeri pod vplivom edine nanj delujoče sile: trenja. Ker deluje trenje nasprotno gibanju, teče zrak v mejni plasti v nasprotno smer. Notranje trenje v mejni plasti pa nasprotnosmerno gibanje še bolj zavira, saj so razlike v hitrostih sedaj še večje. Zaradi tega išče zračni tok možnost, da se podvrže vsem zahtevam trenja in gibanja toka, ki ga ponekod silijo v to smer, drugod v nasprotno. Zavrti se. Nastane vrtinec (slika 26a—c). Vrtinec je precej pospešeno gibanje zraka v smislu vrtenja. Pospešeno gibanje povzroča zaradi energetskih potreb v zračnem toku vedno srk. Za vrtince pa velja to v prav posebni meri, ker rabijo energijo tudi za vrtenje samo. Zato nam vrtinci za slabo oblikovanim telesom povzročajo močnen srk — močno povečan upor. Taka telesa povzročajo v toku

Approved For Release 2004/06/23 : CIA-RDP83-00415R004700130001-4

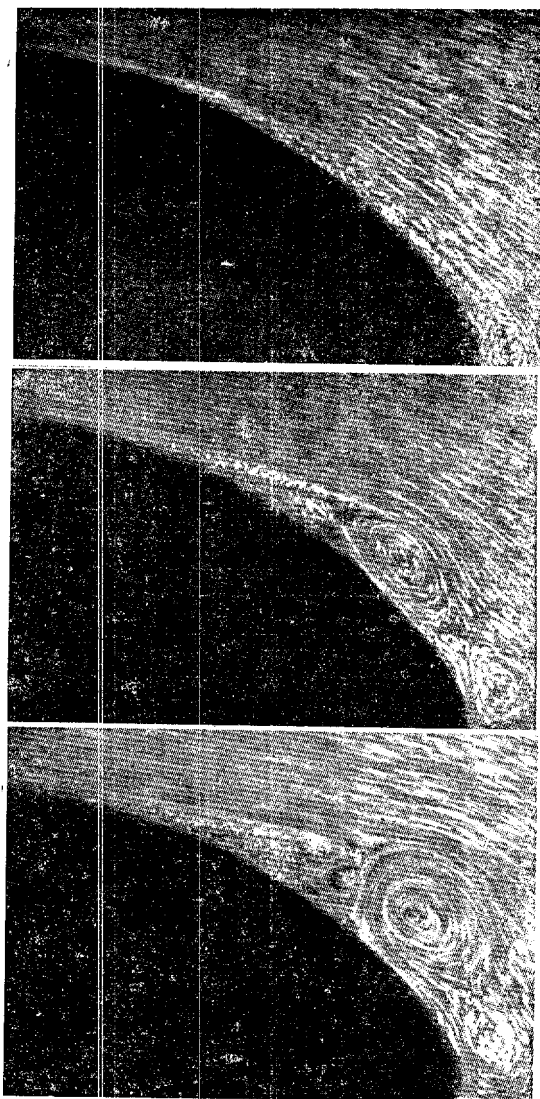

SI 26. (a—c) — Natanck vertebra

Approved For Release 2004/06/23 : CIA-RDP83-00415R004700130001-4

izrazito sled: cesto vrtincev. V glavnem poznamo dve vrsti takih cest. Labilna cesta (slika 24) ima paroma razporejene vrtince. Pri vsaki najmanjši motnji pa preide v stabilno ali Karmanovo cesto (slika 25). Pri tej se vrtinci vrste drug za drugim. Oblika telesa z lepim aerodinamičnim prehodom

Tabela I.







	<i>Predmet</i> → smer zračnega toka	$C_{x\dot{s}}$
	<i>Tanka, okrogla plošča</i>	1,2
	<i>Odprta, votla polkrogla</i>	1,32
	<i>Cev okroglega prereza pravokotna na zr. tok</i>	0,65
	<i>Odprta, votla polkrogla</i>	0,34
	<i>krogla</i>	0,25
	<i>Kapljičasto telo</i>	0,045

Tabela upornostnih koeficientov različnih teles

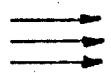
omogoča mejni plasti dovajanje energije iz toka in s tem prepreči nastanek vrtincev. Že dolgo časa iščejo računske rešitve, ki bi omogočile določiti zračni upor raznim geometrijskim oblikam. Do danes se to še ni posrečilo. Priskočili so na pomoč aerodinamični instituti in v svojih vetrovnikih zmerili mnogo teles, v glavnem take oblike, ki pridejo v po-

štev za dele letal. Iz teh podatkov konstruktorji cenijo zračni upor novega letala.

V začetku našega proučevanja smo zvedeli, da zavisi zračni upor od oblike telesa, velikosti čelne ploskve, hitrosti gibanja in gostote zraka. Ko bomo določevali zračni upor, bomo morali upoštevati vse te faktorje. Zvedeti moramo, kako je možno upoštevati obliko telesa. Zamislimo si, da raziskujemo v vetrovniku neko telo in hočemo določiti vpliv oblike na zračni upor. Poznamo hitrost toka, saj jo urejemo z motorjem, ki poganja eliso vetrovnika. S Pitot-jevo ali Venturjevo cevjo jo tudi točno izmerimo. Gostota zraka in čelna površina telesa sta nam znani. Upor sam izmerimo s tehtnico. Ono število, s katerim bomo morali pomnožiti te tri faktorje, da bomo dobili res pravo vrednost upora enako izmerjeni, bo faktor oblike telesa. Imenujemo ga upornostni koeficient. S hitrostjo, čelno površino in gostoto zraka se ne izpremeni, je pa za neko obliko stalen. Aerodinamični inštituti so se odločili, da v svojih katalogih, v katerih objavljajo rezultate merjenj, ne upoštevajo ostalih faktorjev, ampak podajajo samo koeficiente. Celoten zračni upor izračunamo takole:

$$X = c_x \cdot S \cdot m_0 \cdot \frac{v^2}{2}$$

kjer pomeni X = upor, izražen v kg  
 S = čelna ploskev telesa  
 c<sub>x</sub> = upornostni koeficient

Določimo n. pr. upor ravne ploskve, ki stoji pravokotno v toku in ima čelno ploskev 0,5 m<sup>2</sup>. Hitrost toka je 60 km/h, gostota zraka pa nam je že itak znana (glej stran 10). Upornostni koeficient najdemo v podatkih kakšnega kataloga in znaša 1,1.

$$\begin{aligned} c_x &= 1.1 \\ S &= 0.5 \text{ m}^2 \\ v &= 60 \text{ km/h} = 16.66 \text{ m/sek} \\ v^2 &= 277 \text{ m}^2/\text{sek}^2 \\ m_0 &= \frac{1}{8} \text{ kg sek}^2/\text{m}^4 \end{aligned}$$

$$X = 1.1 \cdot 0.5 \cdot \frac{1}{8} \cdot \frac{277}{2} = 9.7 \text{ kg}$$

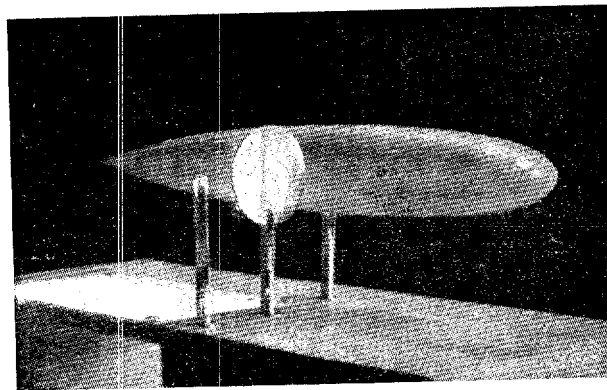

Sl. 27. — Aerodinamična oblika ima čelno ploskev tako veliko kot večji krog. Zračni upor ima le tolikšen, kot mali krog

Kontrolirajmo še enote:  $X$  = izrazimo v kg  
 $c_x$  = število brez dimenzij  
 $S$  = izrazimo v  $m^2$   
 $v^2$  =  $m^2/sek^2$   
 $m_0$  =  $kg \text{ sek}^2/m^4$

$$X = c_x \cdot S \cdot m_0 \cdot v^2 / 2$$

$$kg = [-] \cdot [m^2] \cdot [kg \text{ sek}^2/m^4] \cdot [m^2/sek^2]$$

Če izraz na desni krajšamo (krajšati pomeni deliti enote z istimi enotami), nam ostane kot končna enota res samo kg. Enačba je torej pravilna. Trup jadralnega letala z istimi dimenzijami in istimi hitrostmi toka ima naslednji zračni upor:

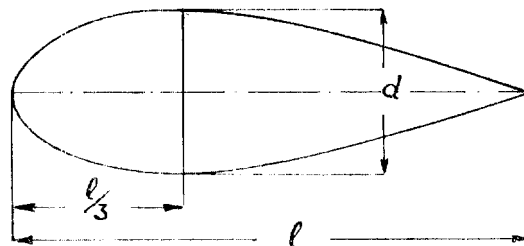

Sl. 28. — Telo z najmanjšim zračnim uporom;  $d = 0,225 l$



$$c_x = 0.12$$

$$X = 0.12 \cdot 0.5 \cdot \frac{1}{8} \cdot \frac{277}{2} = 1.04 \text{ kg}$$

Ima torej približno 8 krat manjši upor od ravne ploskve. Zračni upor telesa idealne aerodinamične oblike znaša ob istih razmerah kot prej:

$$c_x = 0.045$$

$$X = 0.045 \cdot 0.5 \cdot \frac{1}{8} \cdot \frac{277}{2} = 0.39 \text{ kg}$$

V idealnem primeru torej lahko zmanjšamo s primerno obliko zračni upor ravne plošče približno 25 krat. Upornostne koeficiente nekaterih značilnih teles imamo podane na tabeli I. Paziti moramo, da je površina teles čim bolj gladka. Pri današnjih izpopolnjenih oblikah naših letal ima torni upor prav občuten vpliv. Torni upor nastaja zaradi trenja zraka ob bolj ali manj hrapave površine delov letala. Ta vpliv opazimo pri primerjavi trupa jadralnega letala z aerodinamično obliko. Čeprav je na oko trup mnogo ugodnejši, je zaradi vitkosti površina trupa že tolikšna, da močno naraste torni upor. Razlika v uporih obeh zgoraj omenjenih teles je skoraj sam torni upor. Prav jadralno letalstvo je zaradi tega, ker mu ni možno z močnejšimi motorji izboljšati sposobnosti letal, pričelo študirati pomen zračnega upora in iskati sredstva, da ga čim bolj zmanjša. S tem je pokazalo novo pot vsemu letalstvu. Vsi konstruktorji so pričeli stremeti za čim uspešnejšim zmanjšanjem zračnega upora. Da bi se zmanjšala čelna ploskev, so pilota stisnili v čim manjši prostor. Poizkušali so leteti v ležečem stavu. Drugi so zopet opustili trup in repne površine in naloge teh poverili krilu. V vojnem in civilnem letalstvu so s posebnimi motorji in kabinami s stalnim pritiskom omogočili let v stratosferi. Tam imamo mnogo redkejši zrak in je zato zračni upor manjši. Zaradi manjšega zračnega upora se poveča hitrost letenja.

Poleg oblikovnega in tornega zračnega upora bomo spoznali še inducirani in interferenčni zračni upor. Da bomo lažje razumeli nastanek teh dveh uporov, se moramo spoznati najprej z našo najvažnejšo zračno silo: z zračnim vzgonom. O tem v naslednjem poglavju.

### ZRAČNI VZGON

Nastanek zračnega vzgona še ni popolnoma pojasnjen. Zato obstoja več razlag, od katerih podajam tisto, ki jo smatra znanost za najverjetnejšo.

Pričnimo kar z naslednjimi poizkusi. Za naš vetrovnik si naredimo malo poizkusno krilo s precej močno ukrivljenim profilom. V notranjosti krila speljemo k zgornji in spodnji ploskvi krila tenke cevke. Te cevke zvežemo s preciznimi manometri. Navadno uporabljamo manometre, ki delujejo na princip živosrebrnega barometra. Krilo postavimo v zračni tok tako, da tvori s tokom mali kot. Ta kot imenujemo vpadni kot. Ko struja zrak okoli krila, odčitamo na manometrih na-

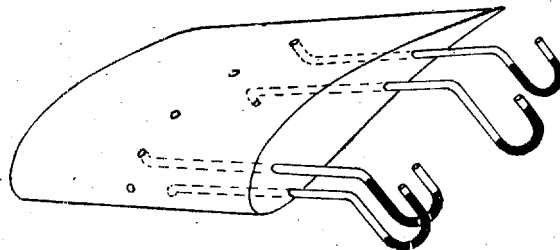

Sl. 29. — Merjenje srka in tlaka na krilu

slednja opazovanja (slika 29, 30). Srk na zgornji strani krila je mnogo močnejši od tlaka na spodnji strani. Tlak deluje skoraj enakomerno po vsej globini krila. Srk je najmočnejši na prvi tretjini krila, nato pa hitro oslabi.

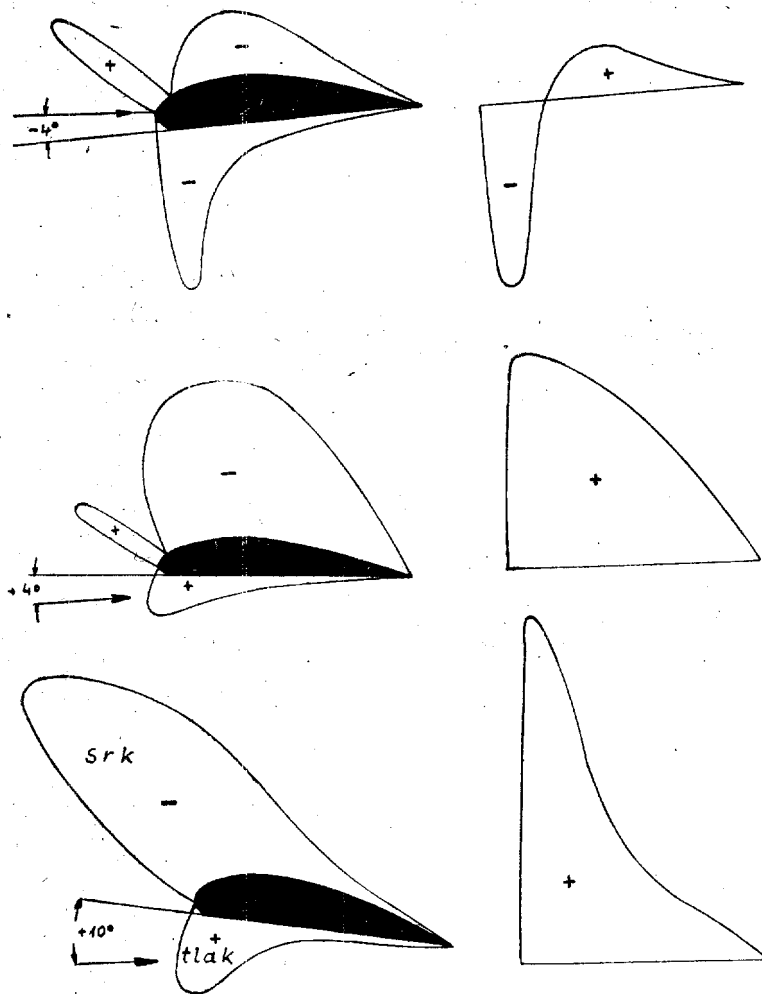

Sl. 30. — Razporeditev srka in tlaka pri profilu pri različnih vpadnih kotih. Razporeditev vzgona vzdolž globine krila

Oglejmo si še strujanje zraka okoli krila. Najlepše ga vidimo v vodnem kanalu. V njem se strujanje jasno pokaže, ker potresemo vodno gladino s kakšnim lahkim prahom. Zaključke iz vodnega toka smemo prenesti tudi na zrak, saj je zrak le tekočina z mnogo manjšo žitkostjo. Na sliki 31. opazimo, da sta nastala ob krilu dva vrtinca. Prvi je zavrtel zračni tok okoli nosa krila s spodnje strani na zgornjo. Ker je v bližini nosa krila, ga imenujemo nosni vrtinec. V našem

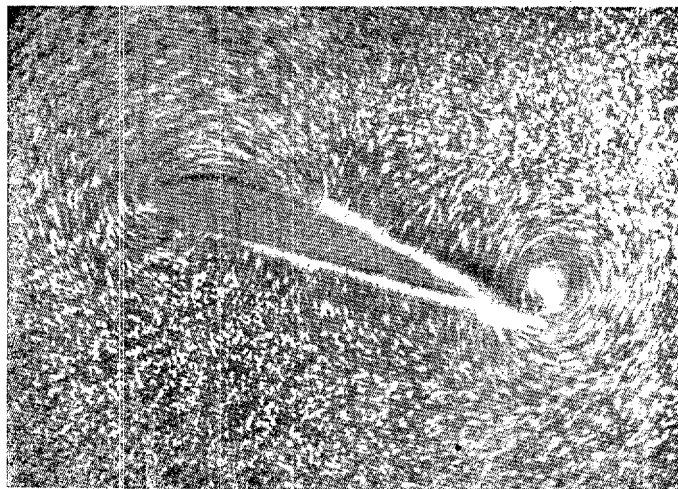

Sl. 31. --- Vrtinci na krilu ob pričetku gibanja

primeru se vrti v smislu urnega kazalca. Drugi vrtinec se nahaja za krilom, vrti se pa v nasprotnem smislu kot prvi. Tako je stanje pri začetku gibanja. Čim dalje časa pa se krilo giblje, oziroma čim dalje časa struja zrak okoli krila, tem bolj se zabriše vrtinec za krilom. Končno ga vidimo samo še kot odklon toka za krilom. Ker ga vidimo samo v začetku gibanja, ga imenujemo začetni vrtinec. Že s temi vrtinci lahko razložimo nastanek vzgona na krilu. Krilo odkloni zračni tok navzdol, zadá zračnim masam pospešek usmerjen navzdol. Zrak se zaradi lastne vztrajnosti temu upira. Zato povzroča protisilo, ki jo krilo izkorišča. Ta proti-

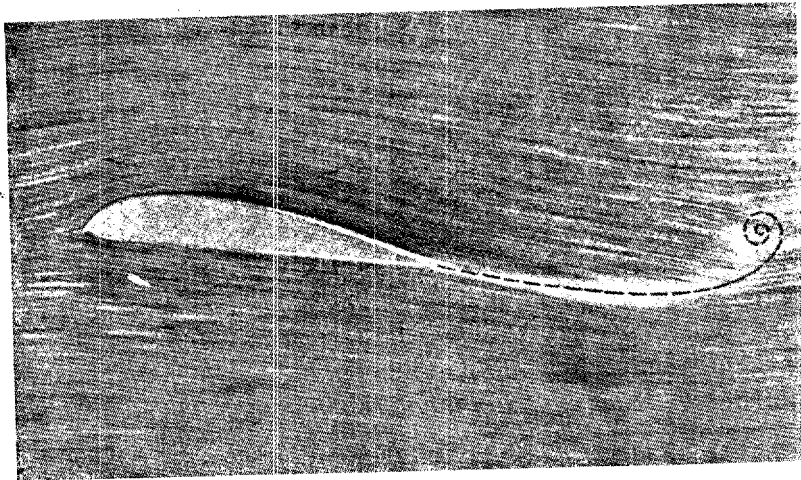

Sl. 32. — Strujanje okoli krila

sila je vzgon. Vendar nes ta razlaga ne more zadovoljiti. Ne moremo si na ta način razložiti, zakaj nastane na zgornji strani krila srk. Na poizkusu smo spoznali, da je ravno srk v glavnem povzročitelj vzgona. Po tej razlagi pa mora biti tlak ona sila, ki povzroča vzgon. Zato moramo iskati dalje. Vendar pa je v znanosti tako, da je razlaga, ki je točnejša, tudi težje razumljiva.

Bernoullijeva enačba pravi, da nastane srk v zračnem toku tam, kjer se hitrost toka poveča, tlak pa tam kjer se hitrost toka lokalno zmanjša. Iskati moramo torej difference hitrosti toka okoli krila.

Pomagal nam bo poizkus, ki ga je napravil v 19. stoletju fizik Magnus. Kaže ga slika 33. Na lahek papirnat valj navi-

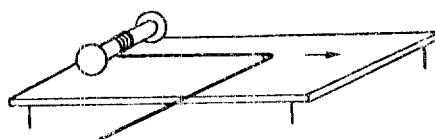

Sl. 33. — Magnusov poizkus

jemo nitko. Ko potegnemo za prosti konec nitke, se valj zavrti in vzleti. Čudno, saj nima kril! Poizkus ponovimo v vetrovniku. Valj namestimo v zračni tok in ga zavrtimo. Tehnica, na katero je pritrjen, se odkloni, in pokaže da je nastal zračni vzgon. Če zaustavimo vrtenje valja, vidimo, da je vzgon izginil. Izklopimo elektromotor, ki je preko vijaka povzročal zračni tok v vetrovniku. Valj znova zavrtimo. Zaman, vzgona tudi sedaj ni. Vzgon nastane samo, če se je vrteč valj v zračnem toku. Potrebni sta bili obe gibanji.

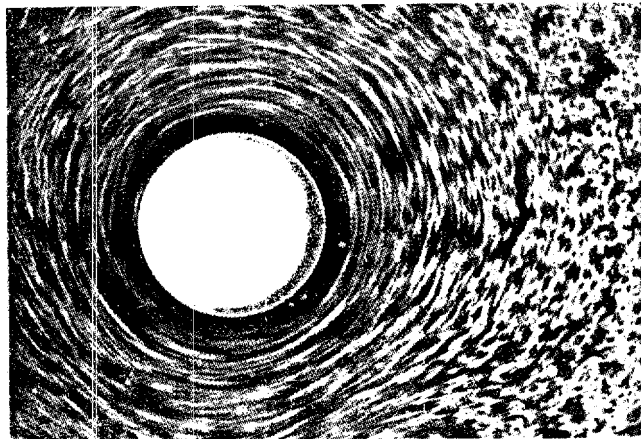

Sl. 34. — Vrteč se valj v mirujočem toku

Ponovimo isti poizkus še v vodnem toku. Preštudirajmo strujanje v vseh treh primerih. Postavimo valj v tekočino. Zavrtimo ga (slika 34). Opazimo važno dejstvo: zaradi trenja zraka ob valjevo površino se prične vrteti tudi tekočina, ki valj obdaja. Nastane umetno povzročeni vrtinec. Vrtenje valja ustavimo in počakamo, da se voda umiri. Sedaj pustimo teči vodo proti mirujočemu valju. (Slika 12). Za njim se stvorijo vrtinci, ki povzročijo upor. Strujanje okoli valja je simetrično. Zaradi zožitve se tok zgoraj in spodaj pospeši, srk na zgornji in spodnji strani se uničuje. Pot delca zraka, ki obkrožuje na zgornji strani, je enaka poti okoli spodnje strani. Nastane samo upor. Sedaj pa ponovimo tisti poizkus, ki nam je dal

zračni vzgon. V vodnem toku zavrtimo valj. Položaj se popolnoma spremeni, (slika 35). Strujanje, ki smo ga videli v prvem primeru se sešteva z onim, ki smo ga opazovali v drugem primeru. Zaradi trenja se vodni delci na zgornji

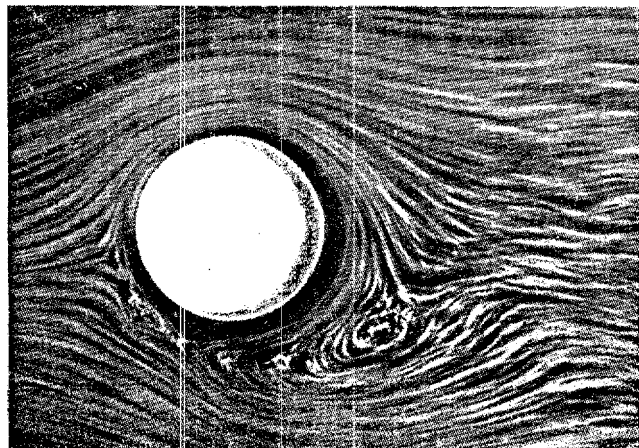

Sl. 35. — Vrteč se valj v toku

strani pospešijo, na spodnji pa zavirajo. Za valjem se kaže jasen odklon zraka navzdol. Točka, kjer se deli tok, je sedaj pod simetralo toka skozi telo.

Pot preko zgornje strani telesa je napram poti okoli spodnje strani mnogo daljša. Zaradi trenja ob stene valja smo



Sl. 36. — Strujanje okoli krila — cirkulacija

dobili različne hitrosti in s tem različne pritiske. Nastal je vzgon.

Vsa ta opazovanja prenesimo na krilo letala. Dokazati moramo, da je hitrost toka na zgornji strani krila večja, kot na spodnji strani. Če bi, v teoriji seveda, seštevali enakomerno hitrost toka s krožnim gibanjem bi že dobili te različne hitrosti. To smo storili pri našem poizkusu z valjem. Pri

valju smo imeli krožno gibanje zraka — cirkulacijo. Enako cirkulacijo moramo najti tudi pri krilu. Zato se spomnimo opisa poizkusa v tem poglavju. Pri tem poizkusu smo spoznali nosni vrtinec. Nosni vrtinec ima prav tak smisel vrtenja, da bi zračni tok na zgornji strani krila pospeševal, na spodnji pa zaviral. Res je, da ta vrtinec vidimo smo ob začetku gibanja, lahko pa trdimo, da obstoja še dalje. Trdimo to lahko zato, ker vemo, da obstojajo razlike v hitrostih. Edina sprememba je ta, da pri stalnem — stacioniranem gibanju obseže nosni vrtinec celo krilo po globini. Ker je na nosu krila najbolj izrazit, je tam njegov vpliv največji. Zato je tam hitrost največja in srk najizrazitejši. Ta razlaga zračnega vzgona odgovarja vsem opazovanjem.

### VZGON IN UPOR NA LETALSKEM KRILU — POLARA KRILA

Z malim poskusom lahko doženemo, da vzgon na krilu ni stalen. Krilo postavimo v vetrovnik. Merimo vzgon. Pri nekem določenem kotu vzgona ni. Ko povečamo v zmernih mejah vpadni kot krila se pojavi in veča vzgon. Veča se tudi upor krila. Ko doseže vpadni kot vrednost okoli  $20^\circ$ , prične vzgon slabeti. Upor hitro naraste. Zanima nas, kako spoznamo vse lastnosti določenega profila, po katerem hočemo oblikovati krilo.

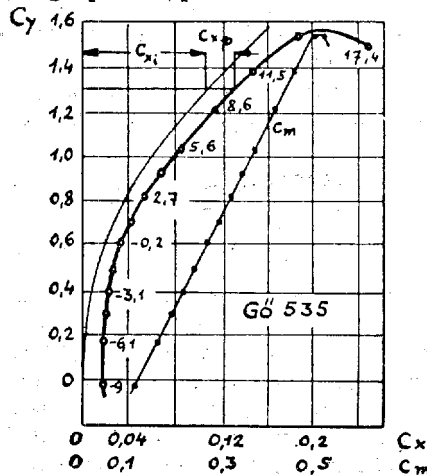

Sl. 37. — Polara profila Gö 535



Poglejmo v katalog, ki ga je objavil aerodinamični institut. Poleg obrisa profila imamo podano še neko čudno krivuljo (slika 37). Namesto slik objavljamo češče obliko profila in polaro kar s številkami. Najprej pogledajmo kako iz podane kopice številok lahko izrišemo profil. Izberemo si n. pr. iz kataloga instituta v Göttingenu profil označen s številko 535. Profil navajam, ker je zelo primeren za jadralna letala. Glej tabelo II. Številke v koloni označene z x pomenijo razdalje vzdolž globine krila, ostali dve koloni podajata oddaljenost zgornje in spodnje krivulje profila od osnovnice. Vse vrednosti so izražene v % globine. Če hočemo povečati globino krila n. pr. na 1,5 m množimo vse vrednosti (x,  $y_{zg}$ ,  $y_{sp}$ ) z 1,5. Na ta način dobimo dovolj točk, da moremo s sigurnostjo potegniti krivuljo, ki bo odgovarjala obrisu profila.

Tabela II. — Profilni podatki Gö 535

## Göttingen 535

## I. aerodinamični podatki:

$\alpha^\circ$	$C_y$	$C_x$	$C_m$
- 9.0	- 0.035	0.0191	0.113
- 6.1	+ 0.179	0.0174	0.106
- 4.6	0.286	0.0197	0.193
- 3.1	0.388	0.0234	0.216
- 1.7	0.5	0.0293	0.244
- 0.2	0.6	0.037	0.268
+ 1.2	0.715	0.065	0.298
2.7	0.82	0.0569	0.326
4.2	0.925	0.0697	0.35
5.6	1.025	0.0837	0.376
8.6	1.211	0.14	0.421
11.5	1.39	0.151	0.472
14.4	1.53	0.191	0.507
17.4	1.535	0.246	0.526

Podatki veljajo za stranično razmerje  $\lambda = 1 : 5$ .

Profilni upor določimo po obrazcu:

$$C_{xp} = C_{xs} - \frac{C_y^2}{\pi} \cdot \frac{1}{5}$$

II. koordinate njegovoga obrisa

X	0	1:25	2:5	5:0	7:5	10	15	20	30	40	50	60	70	80	90	95	100
Y <sup>29</sup>	4:3	8:35	9:75	11:55	12:9	13:95	15:3	16:05	16:3	15:35	13:75	11:65	9:22	6:53	3:55	1:9	0:15
Y <sup>sp</sup>	4:3	2:3	1:55	0:8	0:5	0:3	0:05	⊖	0:25	1:15	2:22	3:0	3:0	2:5	1:45	0:65	0:15

Prav posebna natančnost je potrebna na prvi tretjini krila. Zato podajajo točke profilnega obrisa na sprednjem delu bolj na gosto kot na zadnjem.

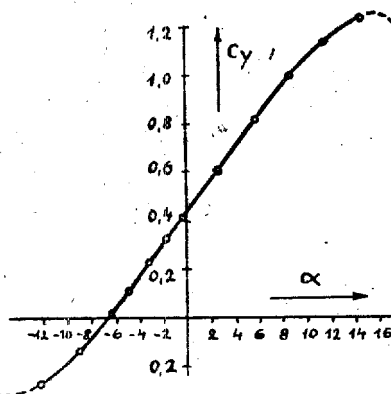

Sl. 38. — Krivulja kaže, kako se spreminja vzgonski koeficient v odvisnosti vpadnega kota

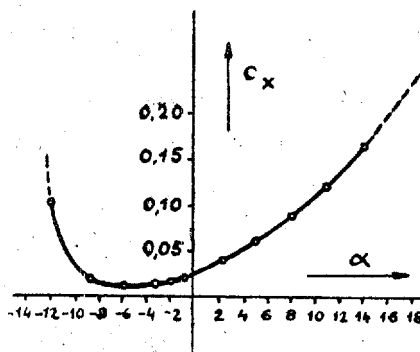

Sl. 39. — Spreminjanje upornostnega koeficienta v odvisnosti vpadnega kota

Na lastnosti profila imajo nekatere značilnosti zunanje oblike velik vpliv. Že na prvi pogled spoznamo, v kakšne svrhe profil služi. Te značilnosti so: ukrivljenost srednice, debelina profila in mesto na katerem sta največja debelina profila in največja vzbočenost. Ukrivljenost srednice nam

pove, kako visoke vzgonske koeficiente, oz. kako močan vzgon zmore profil proizvajati. Bolj ukrivljen profil lahko nosi več, manj ukrivljen manj. Profile, katerih srednica je ravna, uporabljamo pri ploskvah, ki ni njih namen, da nosijo, ampak da krmarijo — na krmilih. Od debeline profila zavisi le upor

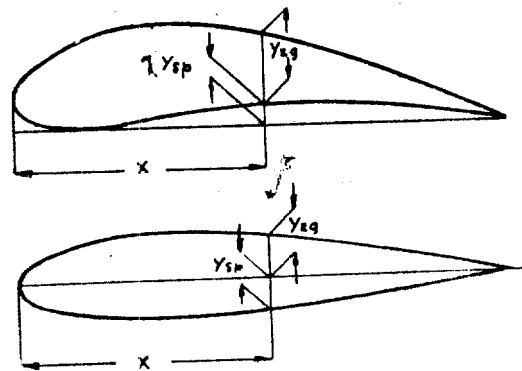

Sl. 40. — Tako rišemo profile

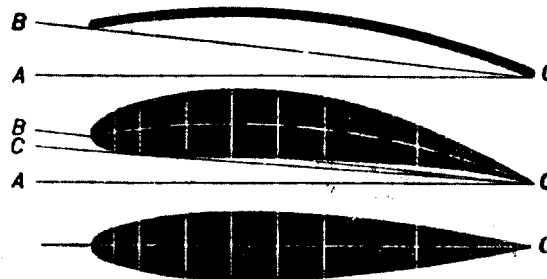

Sl. 41. — Nastanek krilnega profila

krila. Debelejši profili imajo večji upor, tanjši manjšega. Ostala dva podatka pa na vzgon sam nimata vpliva. Važna sta za lastnosti letala. Zato se je ameriški aerodinamski inštitut NACA (National Advisory Committee for Aeronautics)

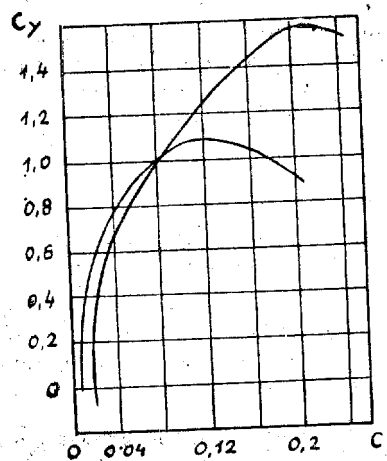

Sl. 42. Primerjava polar vzbočenega in plosimetričnega profila

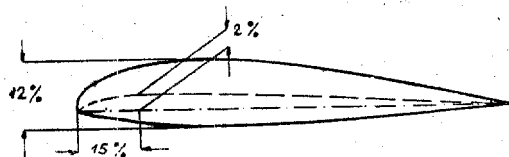

Sl. 43. — Pomen oznake NACA 23012

odločil, da profile ne bo označeval z redno številko, ampak kar s temi glavnimi podatki. N. pr.: NACA 23012 pomeni:

- 2 ... največja vzbočenost,
- 30 ... dvojna vrednost mesta največje vzbočenosti, ki je torej na 15% globine profila,
- 12 ... največja debelina profila.

Seveda so vsi ti podatki izraženi v % globine krila (slika 43).

Predno preidemo na študij druge tabele, ki nam podaja polaro, se moramo seznaniti še z vzgonskim koeficientom in računanjem vzgona. Določimo ga na prav isti način kot zračni upor. Vzgon zavisi od gostote zraka, hitrosti toka, površine

kril in količnika, ki upošteva vpliv oblike. Ta količnik je vzgonski koeficient — merimo ga v vetrovniku. Ker se z vpadnim kotom spreminja, ga podajamo za celo vrsto vpadnih kotov. Vzgon računamo tako:

$$Y = c_y \cdot S \cdot m_0 \cdot v^2$$

Y = vzgon, izražen v kg  
S = tlorsna površina krila  
c<sub>y</sub> = vzgonski koeficient

Pri krilu podajamo koeficiente glede na tlorsno površino krila, ne pa na čelno ploskev, ker je to za računanje mnogo enostavnejše. Zato se tudi upornostni koeficient močno razlikuje od onih, ki smo jih prej podali. Napravimo še proračun:



Sl. 44. — Strujanje okoli profila pri zmernem vpadnem kotu

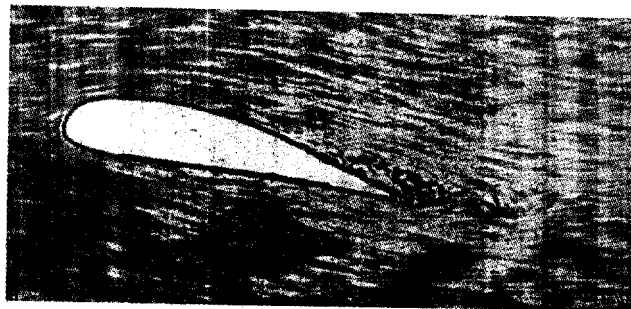

Sl. 45. — Strujanje se pričinja vrtinčiti

kril in količnika, ki upošteva vpliv oblike. Ta količnik je vzgonski koeficient — merimo ga v vetrovniku. Ker se z vpadnim kotom spreminja, ga podajamo za celo vrsto vpadnih kotov. Vzgon računamo tako:

$$Y = c_y \cdot S \cdot \rho \cdot \frac{v^2}{2}$$

Y == vzgon, izražen v kg  
S == tlorsna površina krila  
 $c_y$  == vzgonski koeficient

Pri krilu podajamo koeficiente glede na tlorsno površino krila, ne pa na čelno ploskev, ker je to za računanje mnogo enostavnejše. Zato se tudi upornostni koeficient močno razlikuje od onih, ki smo jih prej podali. Napravimo še proračun:

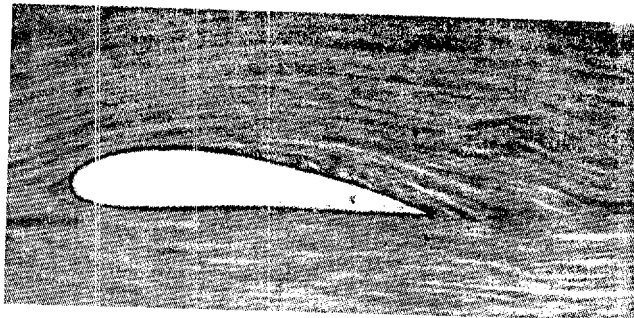

Sl. 44. — Strujanje okoli profila pri zmernem vpadnem kotu

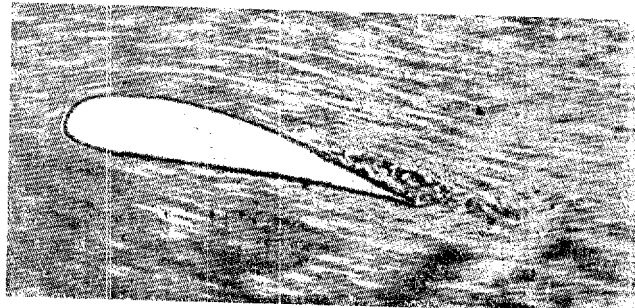

Sl. 45. — Strujanje se pričenja vrtinčiti

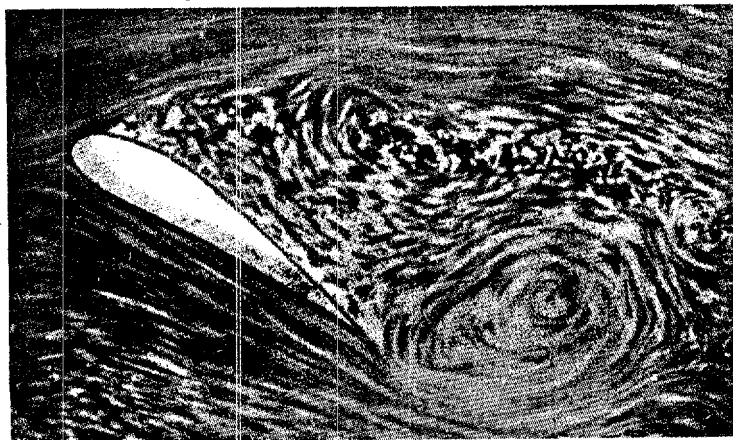

Sl. 46. — Strujanje je popolnoma zvrtničeno

Iz podatkov za profil Gö 535, katere najdemo na tabeli II, odčitamo aerodinamske podatke, ostali podatki pa so povprečne vrednosti za jadralna letala. Določimo vzgon in upor krila:

$$Y = 0.925 \cdot 15 \cdot \frac{1}{8} \cdot \frac{277}{2} \approx 240 \text{ kg}$$

$$X = 0.0697 \cdot 15 \cdot \frac{1}{8} \cdot \frac{277}{2} \approx 18.1 \text{ kg}$$

$$c_y = 0.925$$

$$c_x = 0.0697$$

$$S = 15 \text{ m}^2$$

$$m_0 = \frac{1}{8} \text{ kg sek}^2/\text{m}^4$$

$$v = 60 \text{ km/h} = 16.66 \text{ m/sek}$$

$$v^2 = 277 \text{ m}^2/\text{sek}^2$$

Opozorjam, da velja ta upor samo za krilo pravokotne oblike z razpetino 8,66 m in globino 1,73 m, točneje o tem bomo zvedeli pozneje.



Na sliki 38 vidimo črto, ki nam kaže, kako raste vzgon, če zvečamo vpadni kot. Navpično nanašamo vrednosti vzgonskih koeficientov, vodoravno odčitamo velikosti vpadnega kota. Od nekega zelo majhnega vpadnega kota, kjer ima krilo še nizgon, ki je važen, ker omogoča hrbtni let, pa do

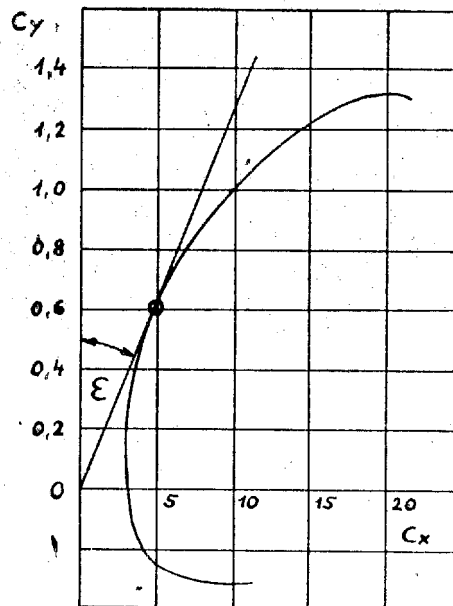

Sl. 47. — Določanje aerodinamične finese

prav velikih vpadnih kotov in visokih vzgonskih koeficientov narašča vzgon enakomerno. Kadar ta veliki vpadni kot prekoračimo, se strujanje okoli krila odtrga. Srk na nosu krila je tako močan, da zaustavi tok. Zrak od zadnjega dela krila se vrača na mesto manjšega pritiska, nastane borba med tokom in omenjeno plastjo, katere posledica so vrtinči. S tem se uniči cirkulacija okoli krila, pospešenega toka na zgornji strani krila nimamo več — srk izgine. Vzgon pričinja občutno slabeti. Upor močno naraste, saj porabijo vsi vrtinči za krilom ogromno energije (sl. 45, 46). Na našem diagramu je to

lepo razvidno. Črta, ki kaže naraščanje vzgona se odkloni navzdol. Vse to se pri letenju zelo pozna. Letenje z velikimi vpadnimi koti je nevarno. Jadralni letalci imenujejo ta položaj — prevlečen. Konstruktorji polagajo veliko pažnjo na to, da zvrtničenje zraka na krilu ne nastopi hipno. Letalo naj s počasnim trganjem toka pravočasno opozori pilota na pretečo nevarnost. Zato so primerni profili z zakroženim nosom. Profil, katerega podatke imate pred seboj je značilen zastopnik te vrste, zato je priljubljen v jadrlnem letalstvu. Natančneje bomo proučili problem prevlečenega leta in njegovih posledic, ko bomo spoznali še druge važne faktorje, ki vplivajo nanj.

Na sliki 39. vidimo, kako narašča upor v zavisnosti od vpadnega kota. Upor narašča mnogo hitreje kot vzgon, narašča s kvadratom vpadnega kota. V območju zvrtničenja struje pa se poveča še mnogo hitreje. Mnogo važnejši, kot oba do sedaj obravnavana diagrama, je tretji na sliki 37 — imenujemo ga polara profila. Navpično nanašamo vrednosti vzgonskih, vodoravno upornostnih koeficientov. Za določevanje sposobnosti letala sta važna samo ta dva činitelja. Vpadni kot nas zanima le toliko, da primerno namestimo krilo v trup. Zato razne vpadne kote označimo kar na krivulji. S tem smo prejšnja dva diagrama združili v enega. Polara krila ima značilnosti, ki omogočajo primerjavo enega profila z drugim. Oddaljenost krivulje od navpičnice nam da oceno o velikosti upornostnih koeficientov. Važen je za jadrlna letalca zgornji del krivulje. Ker leté jadranci v območju velikih vpadnih kotov, zahtevamo, da se tudi tam krivulja le malo oddalji od navpičnice. Značilnost profila, ki je v neposredni zvezi s sposobnostmi letala, je tangenta iz izhodišča diagrama na krivuljo. Kot med tangento in absciso (vodoravno osjo) naj bo čim večji. Ta kot podaja tako imenovano aerodinamično fineso. Iz dotikališča tangente na krivulji potegnemo navpičnico, ki določa velikost vzgonskega koeficienta. Dolžina med podnožiščem dotikališča na abscisi in izhodiščno točko koordinatnega sistema podaja upornostni koeficient. Iz zakonov trikotnika spoznamo, da je kot odvisen od razmerja teh vrednosti (sl. 47).

$$\operatorname{tg} \epsilon = \frac{c_x}{c_y}$$

Pri opisu drsnega leta bomo videli, da je drsni kot odvisen od tega razmerja. Aerodinamična finesa nam pove, kako daleč bomo preleteli v drsnem poletu z neke določene višine. Zanimiva je primerjava dveh polar na sliki 42. Polara profila je podana v katalogu. Veš aerodinamični proračun novega letala pa stremi za tem, da poda čim natančnejšo polaro, v kateri bodo upoštevani tudi vplivi trupa, repa in oblike krila. Tak diagram imenujemo polarni diagram letala. Za letalo ga ni mogoče točno izračunati, saj je v zračnem toku zelo mnogo vplivov, ki jih računsko ne moremo zajeti. To nam omogoča samo merjenje.

#### **SPREMINJANJE PRIJEMALIŠČA VZGONA Z VPADNIM KOTOM**

Pri prvem poizkusu, ki smo ga opisali v poglavju o zračnem vzgonu smo videli, da se spreminjata srk in tlak po globini krila. Dognati hočemo kakšen vpliv ima ta porazdelitev pritiskov. S spreminjanjem pritiskov lahko spravimo letalo iz ravnotežja. Če so pritiski izrazitejši na sprednjem delu krila, bo vzgon skušal letalo zavrteti iz pravih položaja navzgor. Če je pritisk močnejši na zadnjem robu krila, ga bo hotel zavrteti navzdol. Seveda ima pri tem velik vpliv lega težišča celega letala in velikost repnih površin, ki to gibanje uravnotežijo. Podrobneje bomo o tem razpravljali pri podolžni stabilnosti. Tudi obremenitve zaradi različnih porazdelitev pritiskov so lahko precejšne in nevarne. Te obremenitve obremenjujejo krilo na zvoj (torzijo).

Zapustimo malo naša razglabljanja o aerodinamiki in pojdemo v območje mehanike. Če hočemo neko silo popolnoma podati, potrebujemo zato tri podatke: jakost, smer in prijemališče sile. No pri eni sami sili to hitro določimo. Bolj zamotane pa so razmere, če nimamo podane ene same sile, nego pritisk. Tak primer nastopa pri vzgonu. Na krilu ne prijemlje vzgonska sila, nego nastopa pritisk v obliki srka in tlaka. Ta pritisk je porazdeljen po celi površini. Tudi pritisk ima neko rezultanto. Rezultanta je sila, ki lahko zamenja pritiske ali pa nastopa namesto več posameznih sil. Izbrana pa mora biti tako, da se na celem položaju prav nič ne spremeni, če delne sile, oziroma pritisk opustimo in si namesto

tega mislimo eno samo silo. Med pritiskom in mnogimi delnimi silami ni prav nobene razlike. Pritisk si lahko predstavljamo kot nebroj zelo majhnih sil, ki ležijo ena tik poleg druge. Seveda pa s tem nebrojem malih sil ne moremo računati. Prav to je razlog, da iščemo rezultanto sil.

Pogoji, katere moramo upoštevati, če hočemo poiskati rezultanto, so:

jakost rezultante mora biti enaka vsoti jakosti vseh delnih sil,

smer rezultante mora biti enaka smeri delnih sil,

prijemališče rezultante mora biti v težišču delnih sil.

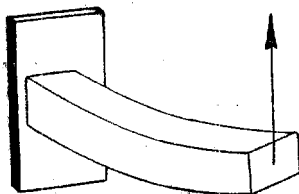

Sl. 48. — Upogib

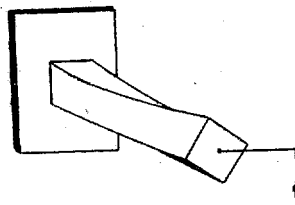

Sl. 49. — Zvoj

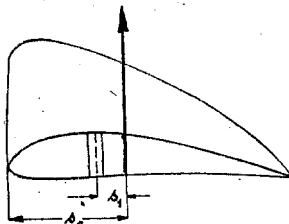

Sl. 50. — Prijemališče vzgona in nosilec krila

Sedaj pa pogledjmo sliko 50. Na njej imamo narisan porazdelitev vzgona vzdolž globine krila. Jakost pritiskov je podana z narisano ploskvijo nad profilom. Na sprednji strani je pritisk večji, zato je tudi ploskev višja. Prijemališče rezultante vzgona bo v težišču te ploskve. Ker se spreminja porazdelitev pritiskov, se spreminja tudi oblika te ploskve. Zato se spreminja tudi prijemališče rezultante zračnega vzgona. Različni profili imajo različno prijemališče zračnega

vzguna. Pri različnih vpadnih kotih je tudi pri istem profilu prijemališče drugo. Odslej ne bomo več upoštevali srka in tlaka, ampak bomo razlagali vse pojave le z rezultanto zračnega vzgona. Imenovali jo bomo enostavno le vzgonsko silo.

Iz mehanike vsak najbrže ve kaj je to moment sile. Moment sile je zmnožek sile in ročice na kateri sila prijemlje. Razlika med momentom sile in silo je ta, da povzročajo sile samo premočrtna gibanja in deformacije (deformacija je sprememba oblike telesa vsled sile ali momenta sile, na pr.: raztezek pri natezni sili, povses pri upogibnem momentu itd.). Moment sile nam daje gibanje po krivulji, deformacije pa so vsled upogiba in zvoja.

Prijemališče vzgona potuje po globini krila. Nosilec krila je na stalnem mestu. Zato je včasih prijemališče vzgona res na nosilcu, še češče pa izven njega. Nastane nek moment, ki krilo zvija. Ta moment moramo določiti, če hočemo preračunati krilo tako, da bo dovolj trdno. Zato morajo poleg ostalih dveh profilnih značilnosti meriti v vetrovniku tudi prijemališče zračnega vzgona. Da pa poenostavimo konstruktorjem delo, aerodinamski instituti ne podajajo prijemališča vzgonske sile, nego kar moment, ki ga sila povzroča. Za vrtišče si izberemo skrajno sprednjo točko profilnega nosa. Vendar je to popolnoma nevažno. Malo pozneje bomo namreč videli, da lahko sami poljubno spremenimo to os. To je tudi nujno potrebno, ker je pri vsakem letalu ta os v nosilcu. Lega nosilca pa je od letala do letala različna. Vzgonske momente podajamo na enak način kot zračna sile: s koeficienti. Na polari sl. 37 opazimo še eno krivuljo, ki je do sedaj še nismo omenili. Podaja vrednosti koeficientov vzgonskega momenta. Tudi v tab. II. imamo še en podatek, ki je označen z  $c_m$ . To je prav v številkah podan koeficient vzgonskega momenta. No prav ta naš  $c_m$  ni tako enostaven, kot so ostali koeficienti. Vsebuje namreč dva podatka: lego prijemališča vzgona in jakost vzgona. Jakost vzgona podaja tako, da upošteva vzgonski koeficient. Podajanje prijemališča vzgona pa ni tako enostavno, saj zahtevamo, da so koeficienti uporabljivi splošno za vsa letala. Eno letalo pa ima globlje krilo, drugo ožje. Zaradi tega se tudi pri istem profilu in istem vpadnem kotu spremeni prijemališče. Kot sem že omenil, podajamo

prijemališče z razdaljo od nosa krila do prijemališča. Ta razdalja se z globino spreminja. Zato je podana enako kot podatki za profilno obliko v procentih globine krila. Če hočemo izračunati vzgonski moment, moramo najprej množiti koeficient z že znanimi tremi količinami, ki izražajo zračni vzgon. To so tlorsna površina krila, gostota zraka in hitrost letenja. Nato pa moramo preračunati še ročico, na kateri prijemlje vzgon. Ker je izražena v % globine, množimo cel izraz še z globino krila. Poleg tega moramo spremeniti to ročico, ker je, kot sem že omenil, dejanska ročica na kateri prijemlje vzgonska sila, le razdalja med nosilcem in prijemališčem vzgona. Poglejmo kako poteka ves naš proračun:

$$\begin{aligned} S &= 15 \text{ m}^2 \\ b &= 13,4 \text{ m} \\ t &= 1,12 \text{ m} \end{aligned}$$

Krilni profil naj bo Gö 535

$$\begin{aligned} v &= 60 \text{ km/h} = 16,66 \text{ m/sek} \\ v^2 &= 277 \text{ m}^2/\text{sek}^2 \\ c_y &= 0,925 \\ c_x &= 0,0697 \\ c_m &= 0,35 \end{aligned}$$

Nosilec je nameščen na 30% t

Razdalja nosilca od nosa krila je:

$$30\% t = 112 \cdot 0,3 = 33,6 \text{ cm}$$

kjer pomeni: b = razpetina kril

t = globina krila

Aerodinamski podatki so odčitani iz tab. II.

$$c_m = \frac{c_y \cdot s_0}{t}$$

$$s_0 = \frac{c_m \cdot t}{c_y} = \frac{0,35 \cdot 112}{0,925} = 42,4 \text{ cm}$$

Razdalja od nosa do prijemališča vzgona je označena z  $s_0$ .

Razdalja od nosilca do prijemališča vzgona je  $s_1$ . Ta je:

$$s_1 = s_0 - 0,3 t = 42,4 - 33,6 = 8,6 \text{ cm}$$

Spremenimo naš koeficient:

$$c_{m1} = \frac{c_y \cdot s_1}{t} = \frac{0,925 \cdot 8,6}{112} = 0,073$$

Izračunamo naš račun v kgm:

$$M = c_{m1} \cdot S \cdot m_0 \cdot \frac{v^2}{2} \cdot t =$$

$$= 0.073 \cdot 15 \cdot \frac{1}{8} \cdot \frac{277}{2} \cdot 1.12 = 22.1 \text{ kg m}$$

Na istem letalu bomo izračunali prijemališče vzgona in moment za različne vpadne kote. Na slikah 51. do 54. bomo spoznali, zakaj nastajajo spodaj izračunane razlike. Pri najmanjši hitrosti znaša moment:

$$v = 48 \text{ km/h} = 13.4 \text{ m/sek}$$

$$v^2 = 179 \text{ m}^2/\text{sek}^2$$

$$c_y = 1.53$$

$$c_m = 0.507$$

Ostali podatki so neizpremenjeni.

$$s_0 = \frac{c_m \cdot t}{c_y} = \frac{0.507 \cdot 1.12}{1.53} = 37.1 \text{ cm}$$

$$s_1 = 37.1 - 33.6 = 3.5 \text{ cm}$$

$$c_{m1} = \frac{1.53 \cdot 3.5}{112} = 0.048$$

$$M = 0.048 \cdot 15 \cdot \frac{1}{8} \cdot \frac{179}{2} \cdot 1.12 = 9 \text{ kg m}$$

Sedaj povečamo hitrost. Vzgonski koeficient pada z vpadnim kotom. Enako pada tudi koeficient vzgonskega momenta.

$$v = 83 \text{ km/h} = 23 \text{ m/sek}$$

$$v^2 = 560 \text{ m}^2/\text{sek}^2$$

$$c_y = 0.5$$

$$c_m = 0.244$$

$$s_0 = \frac{0.244 \cdot 1.12}{0.5} = 54.6 \text{ cm}$$

$$s_1 = 54.6 - 33.6 = 21 \text{ cm}$$

$$c_{m1} = \frac{0.5 \cdot 21}{112} = 0.094$$

$$M = 0.094 \cdot 15 \cdot \frac{1}{8} \cdot \frac{560}{2} \cdot 1.12 = 55 \text{ kg m}$$

Iz vlečemo zračne zavore in preidemo v strmoglavi let:

$$\begin{aligned} v &= 61 \text{ m/sek} \\ v^2 &= 3740 \text{ m}^2/\text{sek}^2 \\ c_y &= 0 \\ c_m &= 0,116 \\ s_0 &= \frac{c_m \cdot t}{c_y} = \frac{0,116 \cdot 112}{0} = \infty \\ s_1 &= \infty - 33,6 = \infty \end{aligned}$$

Presenečeni strmimo v naš račun. Kako je to možno, da je prijemališče vzgona v strmoglavnem letu v neskončnosti? Odgovor je prav enostaven — obstoja nek določen, precej velik vzgonski moment, vzgona pa ni. Zato mora biti ročica silno velika. Določimo najprej jakost našega vzgonskega momenta v tem položaju, potem pa bomo na sliki 30 spoznali, da je gornji račun pravzaprav samo matematična igra.

$$M = 0,116 \cdot 15 \cdot \frac{1}{8} \cdot \frac{3740}{2} \cdot 1,12 = 456 \text{ kg m}$$

Ta obremenitev je za jadralno letalo kar precejšnja. Daljše razmišljanje o tem bomo opustili. Opozarjam pa na dejstvo, da je strmoglavi let huda obremenitev za krila jadralnih letal in to predvsem na torzijo.



Sl. 51. — Strujanje okoli krila pri vpadnem kotu  $-4^\circ$

Poglejmo si torej zračno strujanje okoli krila pri vpadnem kotu  $-4^\circ$ . To je oni vpadni kot, pri katerem krilo ne daje nobenega vzgona (sl. 51). Določimo stanje pritiskov. Hitra ocenitev je iz te slike možna, saj lahko iz smeri toka sklepamo na hitrosti. Na sprednjem delu gornje strani krila vlada tlak, ker tok tam svojo hitrost zmanjšuje. Na spodnjem delu nastopa močan srk, ker se tok pri strujanju okoli nosa krila



močno pospeši. Obe zoni dasta nizgon. Na zadnjem delu krila so razmere prav obratne. Tok se na zgornji strani nenadoma pospeši, ker mora obkrožiti rob krila, ki sega radi negativnega vpadnega kota navzgor. To obkrožanje tudi povzroča, da zrak ne sledi profilu na spodnji strani do roba, nego se že preje odlepi. Zaradi tega je pot na spodnji strani krajša, hitrost manjša. Zato nastopa tlak — nastaja vzgon. Rezultante pri tej porazdelitvi pritiskov ne moremo določiti. Vsota vseh delnih pritiskov je enaka nič. Nimamo ne vzgona ne nizgona. Določimo lahko dve delni sili, ki sta enako veliki, a nasprotno usmerjeni. Ena nastopa spredaj in deluje navzdol, druga zadaj deluje navzgor. Dve vzporedni enako usmerjeni in enako močni sili z različnimi prjemališči imenujemo dvojico sil. Dvojica sil nima rezultante, nego samo moment. Zaradi popolnosti omenim, da je moment, ki ga proizvaja dvojica sil enak produktu ene teh dveh sil z razdaljo med obema silama. Naši čudni računski rezultati so pojasnjeni. Nimamo neskončno dolge ročice, oziroma vzgonsko silo, ki prijemlje v neskončnosti, nego samo dvojico sil.

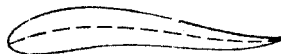

Sl. 52. — S-profil

Vpliv vzgonskega momenta na lastnosti letal je precejšen. Čim stalnejše je prjemališče, tem bolj stabilno bo krilo. S profili posebne oblike, ki jim je prjemališče vzgonske sile stalno, je možno zmanjšati repne površine ali jih celo opustiti. Take profile imenujemo S-profile. Na žalost pa imajo tudi svojo slabo stran, ker je njih upor mnogo večji. Od dobrega profila zahtevamo, da je koeficient vzgonskega momenta čim bolj stalen. Točneje povedano: razmerje  $c_m/c_y$  naj bo stalno. Zahtevamo namreč stalno prjemališče vzgona, medtem ko se koeficient vzgonskega momenta spreminja tudi z vzgonskim koeficientom. V našem kritičnem primeru, v strmoglavnem letu, kjer je  $c_y$  enak nič, naj bo tudi  $c_m$  čim manjši. Kot vidimo že iz naših malih računov, so takrat torzijske obremenitve krila največje. Čim bolj vzbočene profile uporabljamo, tem nepovoljniji bo  $c_m$ . Pri simetričnem profilu bo  $c_m = 0$ .

če je tudi  $c_y = 0$ . Pri pogledu na sliko 8. nam postane to jasno, saj simetrija v strujanju pomeni tudi simetrijo v pritiskih. Ne dobimo dvojice sil, nego dve sili, ki se uravnotežita in ne povzročata nobenega momenta.

### INDUCIRANI UPOR

Če gledamo naša sposobna jadralna letala, ki krožijo v višini, takoj opazimo neko značilnost, ki jih razlikuje od motor-nih letal. Ta značilnost je velika vitkost kril. V tem poglavju si bomo pogledali vzroke, ki prisilijo konstruktorja k drznim konstrukcijam.

Vsako telo, ki se giblje v zraku ima dve vrsti upora: oblikovni in torni upor. Tudi krilo ju ima. Vendar razmere pri krilu niso tako enostavne in sicer zato, ker daje krilo vzgon. Vzgon nastaja radi vrtilncev. Kadar vrtilncev ni, tudi vzgona ni. Vsak vrtilnec povzroča upor. Toda upor teh vrtilncev ni škodljiv. Posredno je potreben za nastanek vzgona. Ta upor pomeni delo, ki je potrebno, da nam krilo lahko daje vzgon. — Imenujemo ga inducirani upor. Krilo ima torej tri vrste upora: največji je inducirani, oblikovni in torni pa sta precej manjša. Konstruktorji jadralnih letal se s tem niso zadovoljili. Ker je inducirani upor največji izmed uporov jadralnega letala, najbolj poslabša sposobnosti letala. Zmanjšujemo ga tako, da povečamo vitkost kril. Nekoliko vpliva tudi tlorisna krilna oblika. Ta dejstva pa nam ne morejo zadostovati. Pri vsakem tehniškem študiju se moramo vprašati — zakaj je tako?

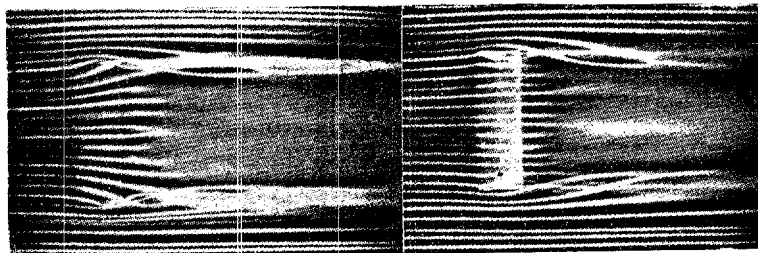

SI 53. — Robni vrtilnec krila, pogled od spodaj

SI 54. — Robni vrtilnec krila, pogled od zgoraj

Sl. 55  
Robni vrtinec krila  
pri malem vpadnem kotu,  
Pogled od strani



Sl. 56  
Robni vrtinec krila  
pri povečanem  
vpadnem kotu

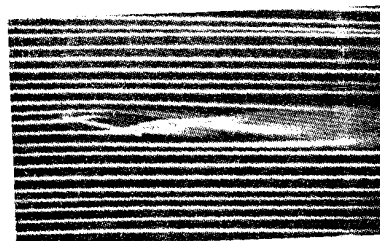

Sl. 57  
Robni vrtinec krila  
pri zelo velikem  
vpadnem kotu

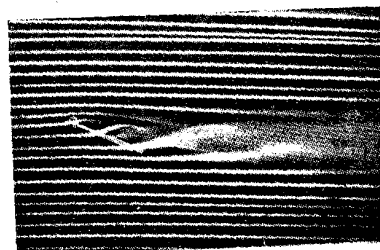

Sl. 58. — Robni vrtinec krila  
pri mali globini krila

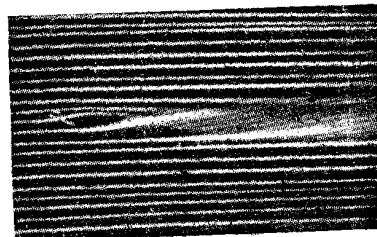

Napravimo sledeč poskus. V dimni kanal namestimo krilo. Opazujemo ga od strani, od zgoraj in od spodaj (sl. 53—59).

Na robu krila se tok zvrtniči. Krilo zapušča za seboj dvojno sled vrtincev. Na zgornji strani krila vlada srk, na spodnji tlak. Prav tako kot brizgne voda, če z roko udarimo po njeni gladini, se skuša izenačiti razlika pritiskov v zraku. Na sprednji strani je to nemogoče, ker pritekajo ob krilo stalno nove zračne mase, ki ne dopuščajo, da bi se pritiski na krilu s strujanjem proti toku izenačevali. Za krilom imamo že opisani odklon zraka, v katerem tok odplavlja vrtince. Le ob stranskih robovih je možno zraku obkroženje krila iz zone tlaka v zono srka. Zato imajo konci krila manjši vzgon kot sredina. Na robu nastajajo robni vrtinči. Na sliki 53 in 54 vidimo, da ne vpliva robni vrtinec samo na nekatere tokovnice na koncu krila, ampak prav na vse tokovnice, razen na ono, ki teče preko simetrale krila. Na zgornji strani so tokovnice odklonjene navznoter, na spodnji strani pa navzven. Vrtinči torej ne obstojajo samo na robu, nego preko celega krila. Drugače si tega odklona ne moremo razložiti. Osi vrtincev leže v smeri leta, njih povzročitelj je robni vrtinec. Če pogledamo sliko 59, bomo opazili, da je njih smisel vrtenja tak, da ojači odklon zraka proti sredini krila in ga zmanjša proti koncu. S poskusom lahko ugotovimo, da se jakost teh vrtincev veča z večjim vpadnim kotom, (sl. 55 do 57), z manjšo vitkostjo krila in neprimerno tlorisno obliko (sl. 58). Vsi ti vrtinči obstojajo le, če obstoja vzgon, ker so nujna posledica razlik v pritiskih. V strmoglavem letu, kjer vzgona ni, tudi teh vrtincev in inducirane upor ni. Inducirani upor se zelo hitro veča če povečujemo vpadni kot krila. Natančen študij jakosti vrtincev za krilom je omogočil dokaj natančno določitev vzgona na krilu. V sredi krila je odklon toka največji, popolnoma na robu ga sploh ni. Oblika porazdelitve vzgona navadno sléči polelipsi. To porazdelitev moramo nujno poznati, če hočemo nekemu krilu izračunati inducirani upor.

Kot dokaz za obstoj cirkulacije okoli krila, ki povzroča razliko v hitrostih in pritiskih, smo navedli obstoj nosnega in začetnega vrtinca na krilu. Nekateri trdijo, da je morda ta cirkulacija inducirala (povzročila) ne samo ta dva vrtinca, ampak tudi že omenjeni niz vrtincev za krilom. In glej: v te-

oriji elektrotehnike so našli pri elektromagnetnih tokovih prav podobne razmere. Tokovodnik povzroča okoli sebe magnetno polje, podobno nekakemu magnetnemu vrtincu, ki ga je možno matematično izračunati. Te matematične izkušnje so prenesli na letalsko krilo in računsko dokaj natančno zajeli pojave okoli krila. Vendar nas bi nadaljnje razmotrivanje zavedlo predaleč. Podati hočem le rezultate, ki so jih dobili.

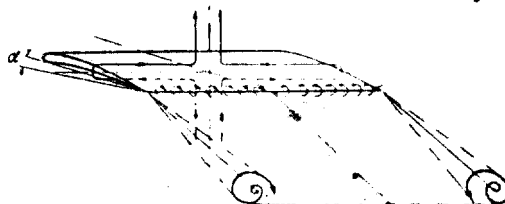

Sl. 59. — Vrtinci za krilom

Vzgon je v zvezi z odklonjenimi zračnimi masami. Zavisi od sledečih faktorjev:

- a) Hitrost toka. Čim hitreje letimo, tem več zraka zajamemo.
- b) Velikost odklona toka. Čim močneje krilo odklanja zrak, tem bolj se mu ta radi svoje vztrajnosti upira, tem večja je nastopajoča protisila — vzgon.
- c) Gostota zraka. Čim gostejši je zrak, tem večja je njegova vztrajnost.
- d) Množina zajetega zraka. Če je presek zraka, ki ga krilo odkloni, večji, bo večja tudi celotna masa zraka in s tem tudi vzgon. Presek zraka, na katerega vpliva krilo, nam podaja porazdelitev vzgona.

Pri porazdelitvi vzgona ima najvažnejšo vlogo vitkost krila. Vitkost krila je razmerje med srednjo krilno globino in razpinitino. Ker je površina krila ravno produkt teh dveh faktorjev, izražamo to razmerje raje nekoliko drugače. Označujemo ga z grško črko  $\lambda$  (lambda).

$$\lambda = \frac{b}{c} = \frac{b}{b} \cdot \frac{b}{c} = \frac{b^2}{S}$$

Tudi inducirani upor izražamo navadno s koeficient. Navajam samo rezultat dolgih proračunov, ki ni popolnoma točen, ker upošteva samo vrtkost, ne pa oblike krila. Vendar nam popolnoma zadostuje.

$$c_{xi} = \frac{c_y^2}{\pi} \cdot \frac{S}{b^2} = \frac{c_y^2}{\pi} \cdot \frac{1}{\lambda}$$

$$X_i = c_{xi} \cdot S \cdot m_0 \cdot \frac{v^2}{2}$$

Kjer pomeni:  $X_i$  = inducirani upor izražen v kg,  
 $c_{xi}$  = koeficient inducirane upora.

Celotni upor krila se sestoji v glavnem iz oblikovanega in inducirane upora. Tornji upor je upoštevan, v oblikovnem uporu. Oblikovni upor pri krilu imenujemo profilni upor

$$c_x \text{ krila} = c_x \text{ profila} + c_{xi}$$

Enostavnejše, kot pri zgornji precej točni razlagi spoznamo nastanek inducirane upora po sliki 61. Vzgonska sila je po smeri vedno pravokotna na tok. Toda na slikah, ki kažejo

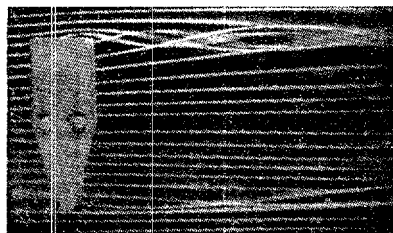

Sl. 60. — Vpliv oblike krila na robni vrtilinec

strujanje okoli krila, vidimo, da tok nima stalne smeri. Preko krilom je strujanje nemoteno, za krilom je odklonjeno. Vzgonska sila ni pravokotna na poljubno smer zračnega toka. Pravokotna je prav na ono smer toka, ki ta vzgon povzroča. Vzgon povzroča odklonjeni tok za krilom. Zato je smer vzgona pravokotna na odklonjeni tok. To nam pokaže slika 61. Zaradi preglednosti je na sliki spuščena sila, ki jo povzroča oblikovni upor. Smeri tokov so označene črtopikčasto. Nastanek induci-

ranega upora bomo razumeli v naslednjem primeru. Letalo leti vodoravno. Vzgonska sila je pravokotna na smer  $V$  in je odklonjena nazaj, pogledano s smeri  $V_0$ . Resnično delo vzgona opravlja samo oni del sile, ki je pravokoten na smer  $V_0$ . Ozna-

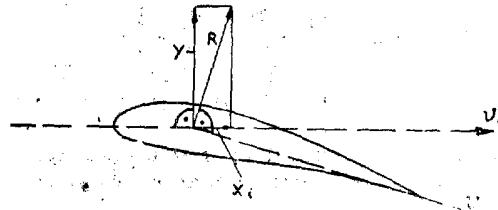

Sl. 61. — Sile na krilu

čimo ga s  $Y$ . Ta sila je nasprotno usmerjena teži letala. To je navpična komponenta celotne zračne sile. Vodoravna komponenta deluje v isti smeri kot zračni upor. Nasprotuje gibanju letala. Ta sila je inducirani upor. Če ne bi bilo odklona toka za krilom, ne bi bilo niti vzgona niti inducirane upora.

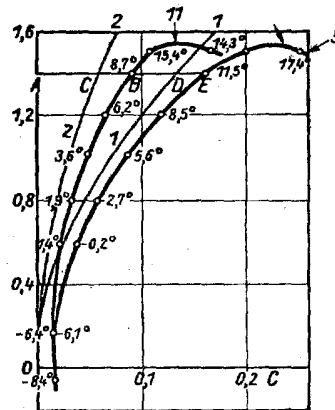
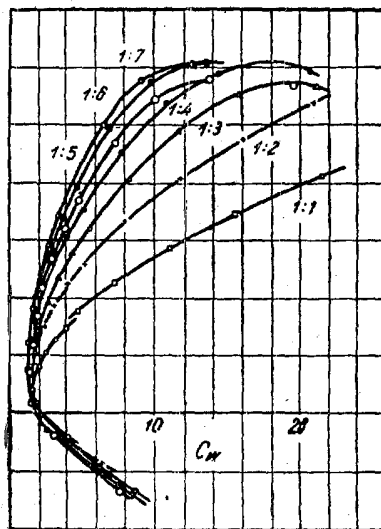

Sl. 62, 63. — Polara krila pri različnih vitkostih

Oglejmo si še vpliv induciranega upora na polaro krila. Če znažno nekoliko matematike, vemo, da pada enačba koeficienta induciranega upora, če jo zrišemo v koordinatni sistem, parabolo. Oddaljenost od navpične osi je večja, čim manjša je vitkost krila. Prav nepomemben je inducirani upor pri zelo malih vpadnih kotih, oziroma malih vzgonskih koeficientih. Tu inducirani upor skoraj izgine. Iz tega lahko spoznamo, zakaj imajo motorna letala manj vitka krila kot jadralna. Jadralni letalci letijo z večjimi vpadnimi koti. Zato je pri njih inducirani upor velik. Motorna letala letijo z manjšimi vpadnimi koti, da dosegajo večje hitrosti. (O zvezi med hitrostjo in vpadnim kotom bomo še razpravljali.) Inducirani upor je tako majhen, da le malo poslabša sposobnosti letala, če ima krilo manjšo vitkost. Ob koncu tega poglavja hočemo še z malim računom pogledati, kakšen ogromen vpliv ima inducirani upor na sposobnosti jadralnih letal. Primerjali bomo nekaj jadralnih letal različnih kategorij. Kot primer letala z malo vitkostjo navajam začetniško letalo Vrabec, pri katerem aerodinamične finese nimajo nobenega pomena. (Glej zadnje poglavje te knjige o kategorijah jadralnih letal.)

$$c_{xi} = \frac{1 \cdot 0^2}{\pi \cdot 7 \cdot 27} = 0 \cdot 044$$

$$X = 0 \cdot 044 \cdot 15 \cdot 2 \cdot \frac{210}{2} \cdot \frac{1}{8} = 8 \cdot 8 \text{ kg}$$

$$S = 15,2 \text{ m}^2$$

$$b = 10,5 \text{ m}$$

$$v = 52 \text{ km/h} = 14,5 \text{ m/sek}$$

$$c_y = 1,0$$

$$\lambda = 7,27$$

$$v^2 = 210 \text{ m}^2/\text{sek}^2$$

Visoko sposobno letalo ima sledeče dimenzije:

$$c_{xi} = \frac{1 \cdot 0^2}{\pi \cdot 19} = 0 \cdot 01675$$

$$X_i = 0 \cdot 01675 \cdot 19 \cdot \frac{1}{8} \cdot \frac{277}{2} = 5 \cdot 4 \text{ kg}$$



$$\begin{aligned} b &= 19 \text{ m} \\ S &= 19 \text{ m}^2 \\ \lambda &= 19 \\ v &= 60 \text{ km/h} = 16,66 \text{ m/sek} \\ v^2 &= 277 \text{ m}^2/\text{sek}^2 \end{aligned}$$

Če pomislimo, da znaša zračni upor celega trupa jadralnega letala le nekaj več kot 1 kg, lahko vidimo, da je inducirani upor res največji in najvažnejši faktor, ki vpliva na sposobnosti jadralnega letala.

#### PORAZDELITEV VZGONA — ZVITJE KRILA

Omenili smo že pomen porazdelitve vzgona. Na kratko hočem opisati vpliv oblike krila na porazdelitev vzgona in razložiti njen pomen na sposobnosti letal.

Do sedaj smo smatrali, da je vzgonski koeficient stalen preko celega krila. Temu ni tako. Da lažje sledimo razlagi, moramo najprej spoznati dva nova izraza. Vzgonski koeficient je na vsakem delu krila drugačen. Označili bomo ta vzgonski koeficient, ki velja samo za neko določeno mesto na krilu z  $c_y$ . Imenovali ga bomo lokalni vzgonski koeficient. Vzgonski koeficient, ki ga daje celo krilo, je povprečni vzgonski koeficient, njegova oznaka bodi  $C_y$ . Lokalni vzgonski koeficient nam pove, pod kakšnim vpadnim kotom priteka zrak na krilo.

Drugi izraz bomo imenovali lokalni vzgon. Pove, kako močan je vzgon na določenem mestu. Preko celega krila sta stalna le hitrost toka in gostota zraka. Zato ta dva faktorja pri lokalnem vzgonu ne upoštevamo. Lokalni vzgon se nanaša na del krila s silno majhno razpetino. Njegovo jakost torej ne moremo določiti s pomočjo površine tega dela krila, saj je površina silno majhna. Majhna je zato, ker je razpetina silno majhna. Določimo ga tako, da množimo lokalni vzgonski koeficient samo s krilno globino na tem mestu. Celoten vzgon dobimo, če seštejemo vse lokalne vzgone preko celega krila in jih množimo še z hitrostjo toka in gostoto zraka. Lokalni vzgon nam podaja obremenitev, kateri je podvrženo krilo. Z enostavnim poizkusom bomo spoznali natančnejše ta dva pojma. V vetrovnik namestimo krilo s luknjicami, v katerih merimo zračni pritisk.

Izmerili smo na pr. naslednje:

razpetina na katero vpliva luknjica  $b = 1 \text{ cm}$   
 $t = 20 \text{ cm}$   
 $S = 0,002 \text{ m}^2$   
 $v = 12 \text{ m/sek}$   
 $v^2 = 144 \text{ m}^2/\text{sek}^2$   
 izmerimo zračni vzgon na tem mestu  $Y = 1,8 \text{ dkg}$

Kolik je na tem mestu lokalni vzgonski koeficient in kolik lokalni vzgon?

$[c_y \cdot t] = \text{lokalni vzgon}$

$$Y = [c_y \cdot t] \cdot b \cdot m_0 \cdot \frac{v^2}{2}$$

$$[c_y \cdot t] = Y \cdot \frac{2}{b \cdot v^2 m_0} = 0,018 \cdot \frac{16}{144 \cdot 0,01} = 0,206 \text{ m}$$

Ker je račun s koeficienti, ki vsebujejo enote, vedno neroden, izrazimo t, navadno kar v procentih razpetine. Če je razpetina našega krila 1 m, bo končna vrednost lokalnega vzgona:

$$[c_y \cdot t] = 0,206$$

$$c_y = \frac{c_y \cdot t}{t} = \frac{0,206}{0,2} = 1,03$$

Za poizkusna krila bomo izbrali krila naslednjih tlorisnih oblik: pravokotnik, trikotnik, elipsa in trapez. Vsa štiri krila izmerimo v zračnem toku in izrišemo krivulje, ki kažejo porazdelitev vzgona in vzgonskega koeficienta vzdolž globine krila. (Slika 64).

- a) Eliptično krilo ima vzgon porazdeljen eliptično. Sledi torej točno obliki krila. Lokalni vzgonski koeficient je po celi globini krila stalen. Celo krilo povzroča enak odklon toka, ima enak vpadni kot. Eliptično krilo ima svojo površino najbolj izkoriščeno.
- b) Pravokotno krilo ima podobno porazdelitev vzgona kot eliptično krilo. Na koncu krila je vzgon prav majhen. Majhen je zato, ker je zaradi dolgega roba krila vpliv robnih vrtincev zelo močan. Ti konci kril so slabo izkoriščeni. Tudi lokalni vzgonski koeficient se spreminja. Krivulja, ki kaže njegovo velikost vzdolž razpetine krila

je elipsa. Največji je v sredini, proti koncem pada. To nastane zaradi velikega vpliva robnega vrtinca na koncu krila. Robni vrtinec zmanjša odklon toka za krilom in tako oslabi vzgon. Vendar odklon toka za krilom ne vpliva samo na vzgon, nego tudi na vpadni kot krila samega. Čim večji je odklon toka, tem večji je vpadni

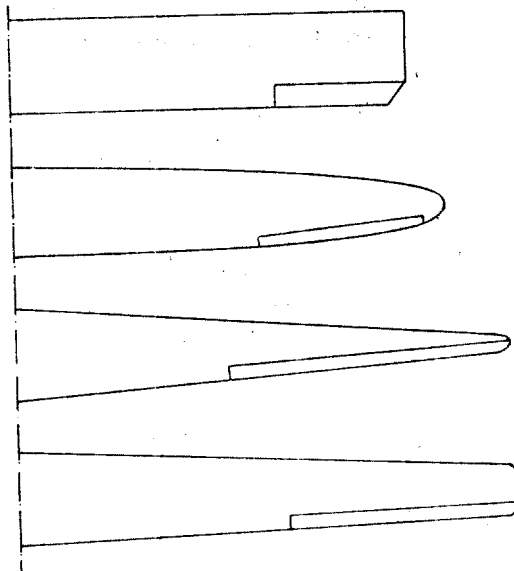

Sl. 64. — Razne tlorisne oblike kril

kot. Če odklon toka povečamo na kakršen koli umeten način, ne da bi spreminjali lego krila v zračnem toku, se poveča tudi vpadni kot. Zato je vpadni kot krila lahko po globini različen. Tako je mogoče, da se spreminja z razpetino krila vzgonski koeficient. To spreminjanje vpadnega kota z razpetino je zelo važno.

- c) Trikotno krilo nam daje najzanimivejše rezultate. Pri njem je spreminjanje vpadnega kota z razpetino najizrazitejše. Porazdelitev vzgona ne pokaže še nič posebnega. Lokalni vzgon je v sredini zelo močan, proti koncem pa hitro pada. Porazdelitev vzgonskih koeficientov pokaže,

da so ti v sredini manjši kot na koncih. Zaradi zelo ozkega konca krila robni vrtinec ne more zmanjšati vzgona. Vpadni kot na koncu krila je večji kot v sredini. Popolnoma točno ta pojav še ni pojasnjen. Za letenje je to zelo nevarno. Vendar o tem pozneje.

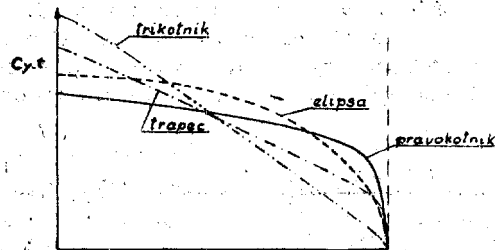

Sl. 65. — Porazdelitev ( $C_y \cdot t$ ) vzdolž razpetine krila za razne tlorisne oblike

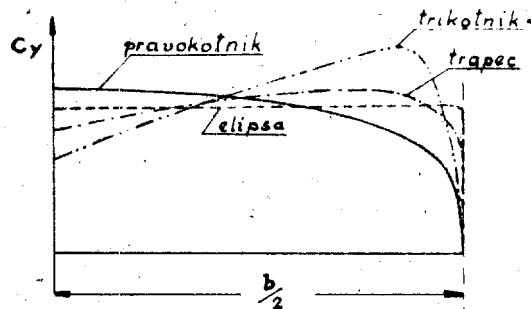

Sl. 66. — Porazdelitev [ $C_y$ ] vzdolž razpetine za razne tlorisne oblike

d) Trapezno krilo ima porazdelitve, ki so pod velikim vplivom zoževanja krila. Pri majhnem zoževanju so razmere podobne onim pri pravokotnem krilu, pri zmerno velikem zoževanju onim eliptičnega krila, pri močnem zožitvi pa je porazdelitev slična porazdelitvi pri trikotnem krilu.

Da odstranimo nevarnost, ki nam preti pri trikotnem, a deloma tudi pri trapeznem in eliptičnem krilu zaradi tega, ker imajo konci kril velik vpadni kot, zvijamo krila tako, da so

konci odklonjeni navzdol. Konci kril imajo manjši vpadni kot kot sredina krila. Poznamo dve vrsti zvitja kril: geometrično in aerodinamično (slika 67). Pri geometričnem zvitju je profil vzdolž cele razpetine isti. Spreminjamo vpadni kot krila. Pri aerodinamičnem zvitju spreminjamo profil. Na sredini krila uporabimo profile z visokimi vzgonskimi koeficienti, konce oblikujemo s plosimetričnimi profili. Na ta način lahko spreminjamo porazdelitev vzgona in dovolj vplivamo na lastnosti letala. Deloma nam tako uspe zmanjšati inducirani upor.

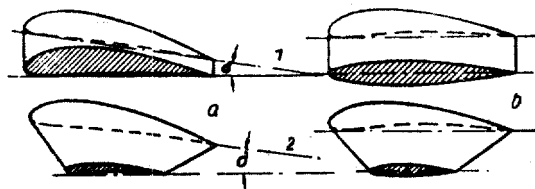

Sl. 67. — Geometrično in aerodinamično zvitje krila

Inducirani upor je najmanjši, če je krivulja, ki kaže spreminjanje vzgonskega koeficienta polelipsa. Samo v tem primeru velja obrazec, ki smo navedli za koeficient inducirane upor. V vseh ostalih primerih je nekoliko večji. Točno poznavanje porazdelitve vzgona omogoči točno dimenzioniranje krila. S študijem porazdelitve vzgona si omogoči konstruktor dvoje:

Krilu lahko da sigurno trdnost, a se pri tem izogne nepotrebnemu težu, ki je v letalstvu zelo nezaželjena. Čim lažje bo letalo, tem več tovorov bo lahko nosilo, jadralno letalo bo lažje jadrало.

Aerodinamično lahko oblikuje obliko krila zelo točno, ker more računsko opazovati spreminjanje lastnosti krila s spreminjanjem tlorisne oblike, profilov in geometričnega zvitja.

#### INTERFERENČNI UPOR

Poizkusni leti so marsikdaj pokazali, da novo letalo ne dosegata sposobnosti, ki so jih pričakovali konstruktorji. Kje je bil vzrok? Konstruktor je pravilno ocenil upornostne koeficiente posameznih delov letala. Vendar prehodi, ki jih ima vsako letalo, če nima samo kril, ovirajo zračni tok. Medsebojni vpliv posameznih delov ga moti in povečuje upor. Ta

upor imenujemo interferenčni upor. Pri slabem prehodu krila v trup je zelo velik. Krilo je aerodinamično najbolj občutljivejši del letala, prav posebno njegova zgornja stran. Zato stremimo za tem, da sta nos krila in njegova zgornja stran čim bolj nemotena. Največji interferenčni upor ima nizkokrilnik, ki zahteva zelo dobro izoblikovane prehode. Pri lovskih letalih,

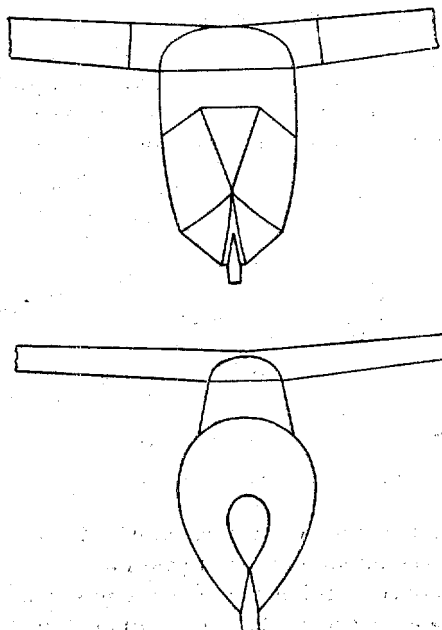

Sl. 68. — Visokokrilnik z ozko in široko kabino

ki jim njihova notranja konstrukcija, varčevanje s prostorom, in pogoj dobre vidljivosti za pilote narekujejo tako pritrditev krila, so ti prehodi najbolj izraziti. Pri potniških letalih nizkoležeče krilo zaščiti potnike v kabini pri zasilnih pristankih. Za zavarovanje potnikov raje sprejmejo nekoliko večji interferenčni upor. Pri jadralnih letalih vse te zahteve odpadejo. Zato obstojajo le redka jadralna letala z nizko namestitvijo kril. Konstruktorju ostane izbira med srednje- in visokokrilcem. Visokokrilci imajo marsikatero prednost. Konci kril so

tako visoko nad tlemi, da je pri slabem pristanku težje zadeti s krilom ob oviro in letalo na ta način poškodovati. Tudi stabilnost je nekoliko boljša. Ima pa dve slabi strani. Pri jadranju, kjer je važno opazovanje oblakov, je vidljivost navzgor in nazaj velikega pomena. Te vidljivosti ta tip nima. Čeprav je zgornja stran kril popolnoma nemotena, poslabša aerodinamično obliko tako imenovani vrat. Vrat je del, ki veže krila s trupom. Navadno je ozek, ker se na tem mestu nahaja samo pilotova glava, ki zahteva manj prostora kot ramena, ki so v širšem trupu. Če oblikujemo trup tako, da ima kar najmanjšo čelno ploskev, nastane kot med krilom, vratom in trupom, ki

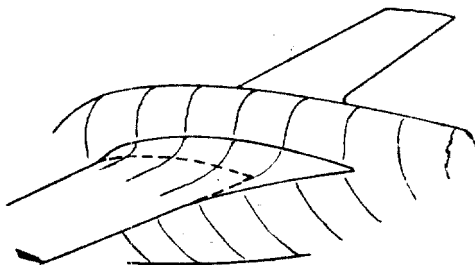

Sl. 69. — Prehod krila v trup

povzroča nastanek interferenčnega upora. Če ta prostor izpolnimo, dobimo res udobno in prostorno kabino, vendar se čelna ploskev zato poveča. (Slika 68). Pri srednjekrilniku teh težav ni. Čelno ploskev moremo še precej zmanjšati, ker lahko segajo pilotova ramena v krilo. Trup je ožji. Vidljivost je sijajna, vendar je posebno na zgornji strani važen prehod. Pravilo je, da morajo biti vsi koti med trupom in krilom večji od  $90^\circ$  (slika 69). Prostor je treba izpolniti tako, da se tokovnice po možnosti stalno pospešujejo, da vlada na vseh mestih prehoda srk. V prostoru, v katerem se tokovnice širijo, in se zmanjšuje hitrost toka, obstaja nevarnost zvrtničenja. Pri spretni namestitvi prehodov utegne biti srednjekrilnik poleg svojih ostalih prednosti: dobra vidljivost, majhna čelna površina in manjša teža, tudi aerodinamično najpovoljnejši.

Interferenčni upor letala lahko samo ocenimo ali merimo. Meritve ne prinesejo splošnih rezultatov. Zato je primerjava z že znanimi letali nesigurna. Splošno trdimo, da znaša interferenčni upor dobro oblikovanega letala 10% ostalega upora.

### STABILNOST

Predmet, ki ga nekje pritrdimo, je v stabilnem položaju, če se povrne po vplivu zunanjih sil zopet v svoj prvotni položaj. V stabilnem položaju je na pr. nihalo. Pritrjeno je nad težiščem. Če predmet pritrdimo v težišču, bo v indiferentnem položaju, če je pritrdeno še nižje, bo labilno. Letalo je stabilno takrat, če se povrne nazaj v svojo lego, iz katere jo je spravil na pr. sunek vetra. Popolnoma stabilnih letal ne poznamo. Z labilnimi letali bi bilo letenje nemogoče. Pri izravnanju letala je pomoč pilota vedno potrebna. V letalstvu ločimo najprej dve vrsti stabilnosti: statično in dinamično. Statična stabilnost je prav lastnost telesa, da se vrne pa delovanju zunanjih sil v svoj prvotni položaj. Dinamična stabilnost pomeni, da se

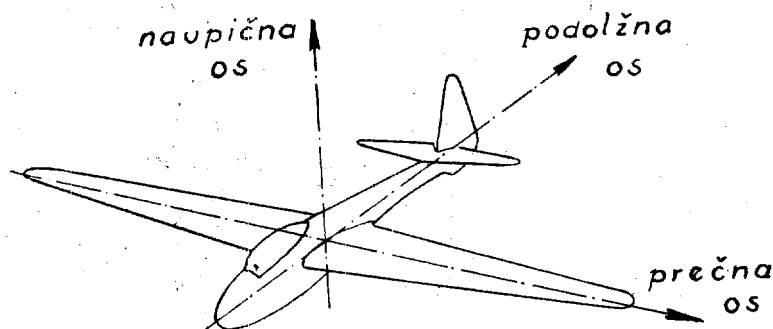

Sl. 70. — Osi letala

predmet vrne v svoj položaj, ne da bi nihalo okoli njega. Pri letalu se često zgodi, da zaniha zaradi vztrajnosti svojih mas pri izravnavanju preko svojega ravnotežnega položaja. Če je to nihanje dušeno, če se hitro umiri, je letalo dinamično stabilno. Vendar je skoraj vsako jadralno letalo dinamično stabilno, ker je zelo lahko zgrajeno.



Letalo ima troje smeri, v katerih se lahko giblje, troje osi okoli katerih se vrti. Te so: prečna, podolžna in navpična os. Prečna os sega skozi krila. Stabilnost glede na to os imenujemo podolžno stabilnost. Urejujemo jo s višinskim krmilom. Podolžna os leži v trupu. Stabilnost okoli te osi je prečna stabilnost. Urejujemo jo s krilci. Navpična ali pokončna os je os vrtenja smerne stabilnosti. Tej stabilnosti odgovarja smerno krmilo.

**a) Podolžna stabilnost**

Krilo samo ne more leteti. Prepričamo se z enostavnim po zkusom. Uravnovežimo krilo modela. Če ga spustimo v mirnem ozračju, bo res pravilno drselo proti zemlji. Ko ga sunek vetra le malo spravi iz pravilnega položaja, bo krilo odklon

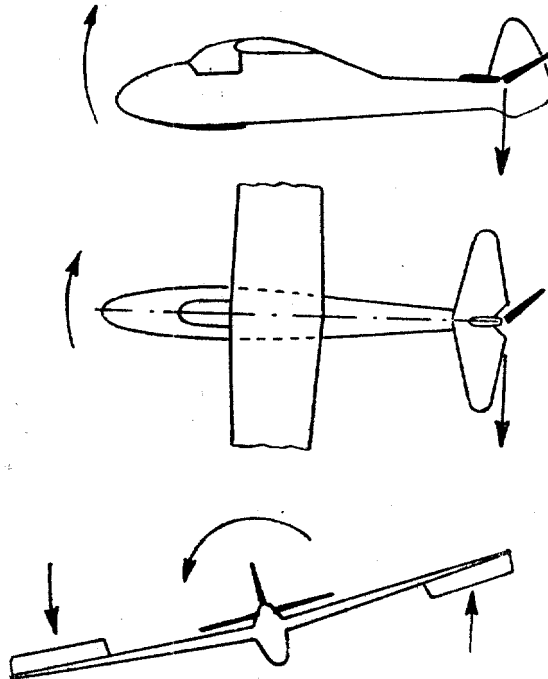

Sl. 71. — Krmila letala

stalno povečevalo. Nastane znano pumpanje (slika 72). Čim večji je vpadni kot krila napram toku, tem večji je vzgon. Hkrati potuje njegovo prijemališče naprej. Krilo torej poveča vpadni kot. Vzgon je še večji, prijemališče sile še bolj spredaj. Zato raste vpadni kot krila toliko časa, dokler se struja okoli krila ne utrga. Krilo strmoglavi, pridobi na hitrosti in vsa igra se zopet ponovi. Vse to mora preprečevati višinsko

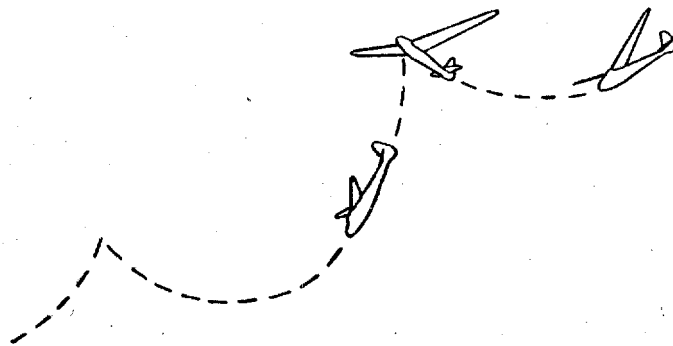

Sl. 72. — Neuravnovešeno letenje: „pumpanje“

krmilo. Čim se letalo odkloni iz svojega normalnega položaja, dobi višinsko krmilo nek vpadni kot napram zračnemu toku, ki povzroči vzgon ali nizgon. Letalo se uravnovesi. S primernimi profili se da doseči, da je spreminjanje prijemališča vzgona manjše. To so S-profilni. Pri takih profilih je potrebna manjša repna površina. Ves potek je seveda težko računsko določiti. Zato letijo različna letala zelo različno.

#### b) Smerna stabilnost

Uravnamo jo s smernim krmilom. Razmere so pri njej precej drugačne, kot pri podolžni stabilnosti. Pri vseh letalih je namreč smerna stabilnost ozko povezana s prečno stabilnostjo. Zato bomo delovanje smerne stabilnosti obravnavali v prihodnjem poglavju prečne stabilnosti.

V glavnem ločimo glede na smerno stabilnost dva tipa jadralnih letal za jadranje na pobočju in za jadranje v termiki.

Jadranje na pobočju je vezano na teren, ki ga ima letalo pod seboj, to je hrib. Zato postavimo letalo proti vetru za to-

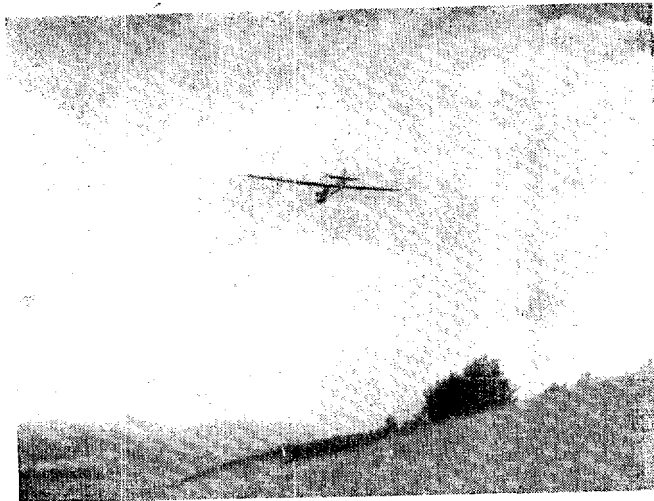

Sl. 73.

liko, da nas ne zanese preko grebena v vzdolnik (slika 73 in 74). Ker zahtevamo, da v slučaju nevarnosti pridemo takoj iz območja pobočja, nam je velika smerna stabilnost zaželjena. Čim je namreč, kot pove izkušnja, smerno krmilo postavljeno v srednji položaj, se nam vrti letalo kot vetrnica toliko časa, dokler ne leti točno proti vetru. Leti torej od pobočja proč. Zaradi velike bližine hriba mora biti krmilo samo zelo učinkovito, kajti letala s preveliko smerno stabilnostjo nam pri pobočnem vetru le težko drži smer pobočja, le težko leti v smeri pravokotno na veter.

Jadranje v termiki ni vezano na teren. Letalo mirno kroži v termičnem stolpu, ne meneč se zato, da ga morebiti veter zanaša, saj je tako visoko, da ga oblikovitost terena ne ovira. Zavoji morajo biti zaradi ozkih stolpov zelo ostri. Zaradi velikega nagiba smernega krmila niti ne potrebujemo. Smerno krmilo nam pomaga pri takih zavojih le takrat, ko letalo prične krožiti. Točneje o tem bomo govorili pri zavojih. Zato pri letalih termičarjih raje prištedimo na težji in zračnemu

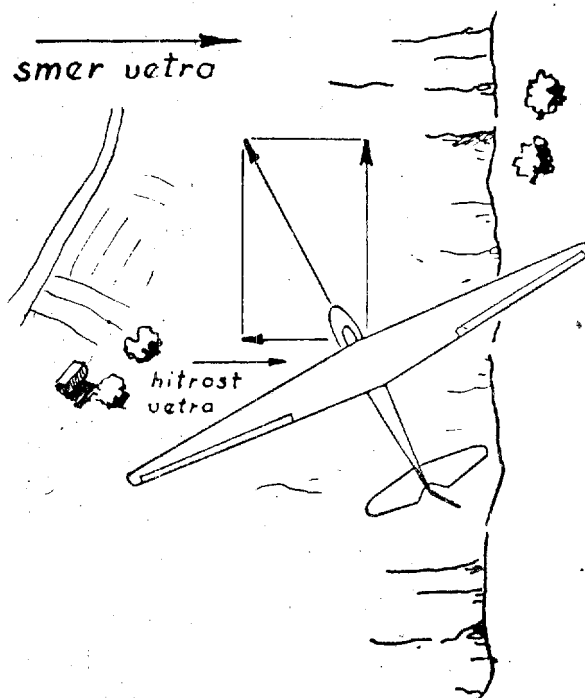

Sl. 74. — Jadranje na pobočju. Komponenta hitrosti letala, pravokotno na smer pobočja je enako velika in nasprotno usmerjena hitrosti vetra

uporu ter zmanjšamo smerno stabilnost in okretnost s tem, da zmanjšamo smerno krm'lo.

#### c) Prečna stabilnost

Prečna stabilnost je poleg vzdolžne stabilnosti največja zahteva, ki jo predpisujemo letalu. Vendar so zelo pogosta jadralna letala, ki ta pogoj le delno izpolnjujejo. Prečna stabilnost se kaže v tem, da se letalo samo izravnava iz nag'ba. Skušamo jo doseči z lomom krila navzgor (sl. 76). V-lom je najti na vsakem letalu. Galébji lom uporabljamo, ker je dražji,

le pri visokosposobnih letal.h. Oglejmo si delovanje V-loma. Letalo je veter nagnil iz normalnega položaja. Ker nastopa vzgon vedno pravokotno na krilo, je sedaj nagnjen. Po že znanem načinu razstavljanja sil ga lahko razdelimo na komponento, ki je usmerjena navpično in vodoravno komponento. Navpična komponenta nosi letalo. Ker je hitrost letenja ista, je ostal tudi vzgon isti. Navpična komponenta je manjša od

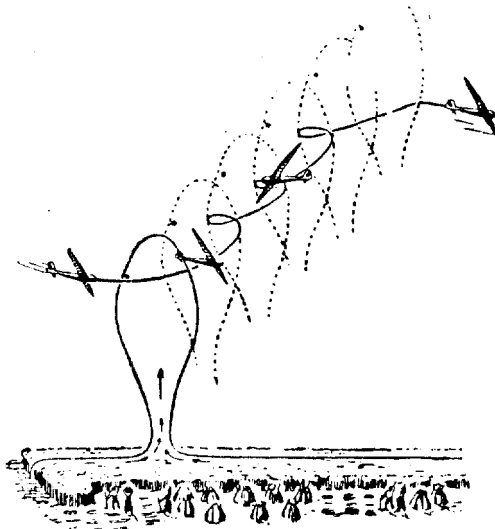

Sl. 75. — Jadranje v termičnem vzgorniku

vzgon — letalo prične hitreje padati. Vodoravna komponenta odkloni letalo iz smeri, tako, da zdrsi v stran. Zračni tok ne priteka več od spredaj, nego od strani. Zaradi loma krila ma navzdol nagnjena polovica večji vpadni kot. Razliko v vpadnih kotih določa lom krila. Nujna posledica je, da se vzgon na eni polovici krila poveča in skuša zavrteti letalo v prvotno lego. Zaradi bočnega vetra je stopilo v delovanje tudi smerno krmilo. Letalo se je zavrtelo iz svoje smeri. Pri različnih tipih nastopa izravnavanje na dva načina. Če je prečna stabilnost velika, nastopi izravnavanje zaradi loma krila. Smerna stabilnost je šibka, zato bočni veter nanje ne vpliva, letalo ne iz-

gubi smeri. Izravnavanje iz nagiba lahko nastopi tudi s položjo smernega krmila. Smerno krmilo zaradi bočnega vetra letalo zavrti. Prečna stabilnost je pri takem letalu le šibka.

Prečno stabilnost lahko dosežemo tudi na drug način. Zelo ugodno namreč vpliva nanjo, če je krilo nameščeno precej visoko, tako da je razdalja med težiščem letala in prijemali-

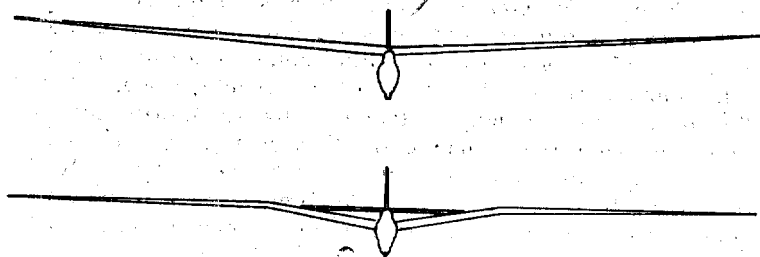

Sl. 76. — V-lom in galebji lom kril

ščem vzgona velika. Prav to je prednost galebjega loma kril. Glavni del kril je nameščen mnogo višje kot pri V-lomu. Zaradi tega je razdalja med krilom in težiščem večja. Srednji del krila deluje na isti način kot V-lom. Ker je lom krila večji, je tudi njegovo delovanje močnejše. Letala s krilom take oblike so prečno bolj stabilna.

Da ima pilot tudi sam možnost, da letalo izravnava, oziroma da mu daje nagib, so nameščena na koncu krila premakljiva krilca. Če krilce odklonimo navzdol, je krilni profil bolj usločen in zračni tok bolj odklonjen. Vzgon se poveča. Pri odklonu krilca navzgor je odklon toka manjši, vzgon manjši. Zaradi nesimetrične porazdelitve vzgona se letalo nagne.

V zvezi s prečno stabilnostjo je tudi spiralna stabilnost. To je lastnost letala, da v zavoju obdrži potreben nagib. Ker moramo preje spoznati razmere v zavoju sploh, bomo to lastnost letala obravnavali pozneje.

#### d) Okretnost

Od vsakega letala zahtevamo, da hitro odgovarja na odklon krmil. Šele s takim letalom bo pilot lahko delal, kot on hoče. Letalo, ki ga bomo dali v roke začetniku, bo čim bolj

stabilno, občutljivost komand ne bo velika, sicer bi se lahko zaradi čestih napak znašel učenec v nevarnem položaju. Visokosposobno letalo ima manjšo stabilnost, da tako povečamo okretnost, ki bo tolikšna, da uboga letalo tudi v najbolj nemirnem ozračju. Občutljivost bo tolikšna, da so za vzdrževanje normalnega položaja potrebni le majhni odkloni krmilne palice, ki pilota ne bodo utrudili, tudi če bo letel dalj časa.

Vzdolžna stabilnost zavisí od velikosti krilnega momenta in momenta višinskega krmila. Nanjo vplivajo profil, površina krila, dolžina trupa, velikost višinskega krmila in lega težišča. Okretnost zavisí od dolžine trupa, velikosti gibljivega dela krmila in razporeditve mas letala. Čim večji bo gibljivi del — krmilo, čim manjši bo stalni del — stabilizator, tem bolj občutljivo bo letalo. Če je teža združena v težišču, bo letalo okretno. Če so mase letala porazdeljene daleč narazen je zaradi njih vztrajnosti okretnost manjša. Ta vpliv je še prav posebno velik, ker vplivajo mase na vrtenje s kvadratom njihove oddaljenosti od težišča. Zato so manjša letala mnogo bolj občutljiva kot velika.

#### e) Trimer

Teža pilotov se spreminja med 50 in 90 kg. V lahkem jadralnem letalu je ta sprememba že precej občutna. Težišče letala se bo spreminjalo v toliki meri, da letalo samo tega ne bo moglo stabilizirati, ampak mora to storiti pilot. Pri težkem pilotu bo letalo prehajalo v vedno strmejši let, letalec bo moral vleči krmilno palico k sebi. Višinsko krmilo bo odklonjeno navzgor, vpadni kot napram zračnemu toku bo negativen in bo skušal zato potisniti krmilo navzdol. Nizgon na repu bo letalo uravnovesil. Pri prelahkem pilotu bodo razmere obratne. Stalna sila, ki jo mora pilot izvajati na krmilno palico, ga posebno pri daljših letih utruja. Za odpravo te nevšečnosti uporabimo navadno trimer.

Višinsko krmilo ima na svojem premakljivem delu še malo krmilce, ki je premakljivo s pilotskega sedeža. Da se letalo uravnovesi, mora proizvajati višinsko krmilo stalno silo  $P$ . Ker je ta od osi oddaljena za razdaljo  $a$ , mora pilot premagovati moment  $P \cdot a$  (sl. 77). Če premaknemo trimer navzdol, se na njem pojavi sila, ki je sicer precej manjša od sile  $P$ , saj je

tudi površina krmilca mnogo manjša. Označimo jo s  $P_1$ . Razdalja od osi vrtenja naj bo  $b$ . Če je  $P_1 \times b = P \times a$ , a pilotu ni treba na palico proizvajati nobene sile. Oba momenta se uravnovesita. Ko pilot uravna trimmer, lahko palico spusti. Letalo bo pravilno in mirno letelo.

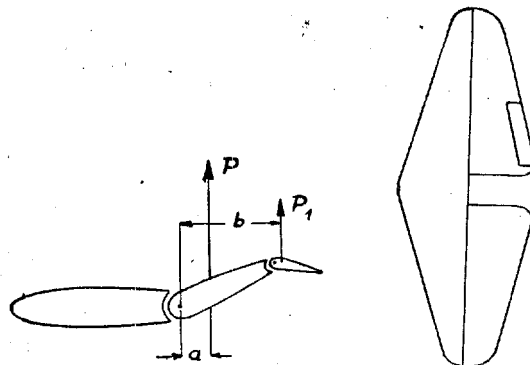

Sl. 77. — Trimer

Pri večmotornih letalih uporabljamo trimmerje tudi na krilih, ker je možno, da tovor ni porazdeljen simetrično. Na smernem krmilu ga uporabljamo zato, da obdrži letalo smer, če izpade en motor. Pri strmoglavcih nastopajo pri izravnanju iz strmoglavega leta tolikšne sile, da višinskega krmila ni mogoče premakniti. Z odklonom trimmerja premaknemo krmilo za toliko, da se letalo v lepem loku izravna. Poraba trimmerja je danes zelo razširjena in ga imajo vsa naša boljša jadralna letala.

#### f) Kompenzacija

Da se pilot čim manj utruje, skušamo zmanjšati potrebno silo, ki jo mora uporabljati za odklone krmil. To dosežemo s kompenzacijo krmilnih površin. Del krmila sega čez os vrtenja. Zračni tok skuša krmilo zavrteti nazaj v srednji položaj. Na delu, ki sega čez os vrtenja, proizvaja silo, ki skuša odklon povečati. Sila, ki deluje na krmilo naj bo  $P_1$ , na kompenzacijskem delu pa  $P_2$ . Razdalje prijemališč teh sil od osi vrtenja naj bodo  $a$  in  $b$ . Nastaneta dva momenta:  $P_1 \cdot a$  in  $P_2 \cdot b$ . Če



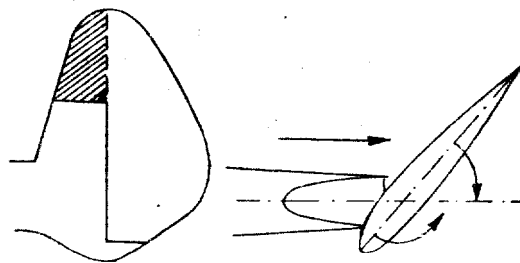

Sl. 78. — Kompenzacija smernega krila

sta oba enaka, bo ostalo krmilo v vsakem položaju. Ker pilot na naraščajočem pritisku palice čuti, kolik odklon je dal krmilu, zahtevamo, da ta dva momenta nikoli ne bosta enaka. Najčešče najdemo kompenzacijo na smernem krmilu, redkeje na višinskem. Na krilcih je v glavnem zaradi tehničnih težav ne uporabljamo.

II.

Podajmo se na letališče. Nudi se nam pestra slika. Na avtovitlu pazljivo vleče učitelj učenca na začetniškem letalu na višino, s katero bo v pol-minutnem drsnem letu položil svoj A izpit. Za njim starta na istem letalu kandidat za B izpit, ki z zavoji kaže svoje znanje. V šolskem letalu sedi pilot, ki bo morda, če bo vreme povoljno, dosegel „C“ izpit. Jadrači

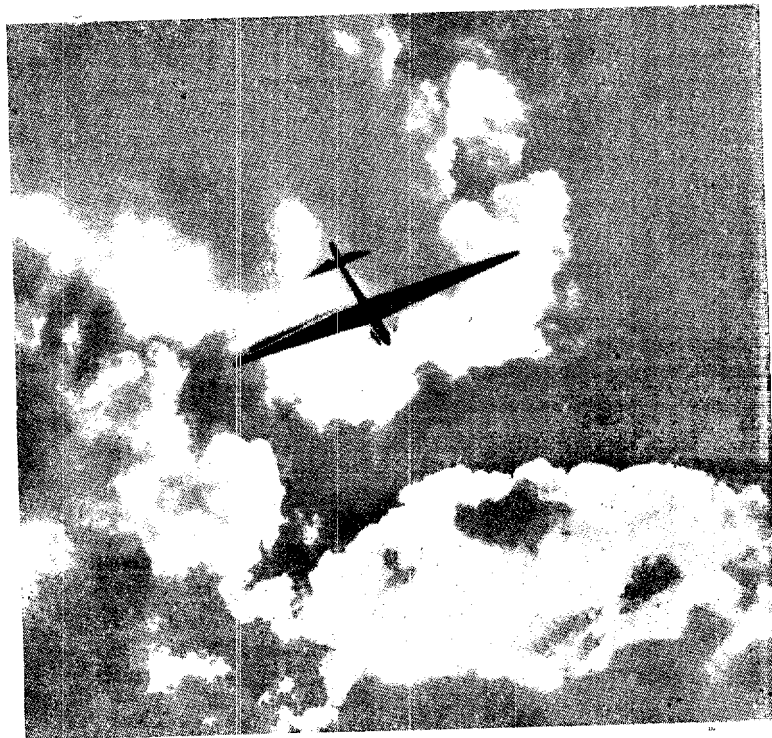

Sl. 79. — Lepote jadranja

hoče. Motor motornega letala zapoje svojo mogočno pesem. Žica, vez med motornim in jadralnim letalom, se napne. Po kratkem drsenju se oba dvigneta in zakrožita, da poiščeta vetrove vzgornike. Na višini že dalje časa kroži izkušen pilot, se dviga in izginja v oblake. Na bližnjem pobočju izkorišča drugi jadralec pobočni vzgornik. Zvečer, ko se zrak nad aerodromom umiri, opazujemo okretno jedrilico, ki izvaja drzne figure — vrij, looping, navpične zavoje, strmoglavi let itd. Z lahkoto se vrste ena za drugo. Spoznamo, da sta človek in letalo postala eno. Človek je postal ptica.

Vsak od nas si bo zaželel letenja. Vsak mladinec bo pričel hrepeneti, da bi se tudi sam pridružil jadralcem, ki z lahkoto jadrajo in se vrte v višinah. Šolanje si hočemo lajšati s tem, da bomo nadaljevali z našim resnim študijem. Vsak del poleta, vsak položaj, v katerega lahko pride pri letenju jadralni pilot, bomo proučili, spoznali sile in obremenitve, ki jim je pri tem podvrženo jadralno letalo. Zapomnili si bomo, kako pri tem vplivajo vsi zakoni aerodinamike, ki smo jih spoznali do sedaj. Pogledali bomo tudi na nevarnosti, na katere moramo paziti. Končno se bomo spoznali še z našimi letali, z zahtevami, ki jih stavljamo nanje in s kategorizacijo, po kateri jih ločimo glede na te zahteve.

#### DRSNI LET

Jadralno letalo nima motorja, ki bi mu dajal vlečno silo za premagovanje zračnega upora. Motornemu letalu jo daje motor, jadralnemu lastna teža. Le kako je to mogoče, da teža vleče letalo naprej, ko je vendar usmerjena navpično navzdol? Možno je to samo takrat, če letalo ne leti horizontalno, ampak stalno izgublja na višini, drsi pod nekim kotom proti zemlji. Jadralnemu letalu torej sploh ni možno nič drugega, kot drseti navzdol, naravnost ali v zavojih. Tudi v dvigajočih zračnih masah, ali kot jih imenujejo jadralci, v vzgorniku, drsi letalo navzdol. Izgublja višino napram dvigajočemu se zračnemu sloju. Zato na primer opazi pilot, ki jadra v termičnem vzgorniku, da dviganje čez nekaj časa preneha. Letalo je v resnici drselo navzdol, čeprav se je s celotnim termičnim stolpom dvigalo. To je bilo možno le toliko časa, dokler ni izpadlo na spodnji strani tega termičnega balona.

V tem poglavju si hočemo ogledati drsni let v popolnoma mirnem ozračju. Opazujmo starte, ki se s pomočjo avtovitlja redno vrste. Vsak pilot odklopi na višini sto metrov. Startamo z različnimi letali. Pri tem se spreminja pri različnih letalih čas, ki preteče, da pride p'lot iz višine sto metrov na zemljo in proga, ki jo v tem času preleti. Čim hitreje izgublja jadralno letalo na višini, tem večja je hitrost padanja. Če hočemo jadrati z letalom, ki hitro pada, se morajo zračne masé dvigati hitreje. Jasno je, da stremimo za tem, da se ta hitrost čim bolj zmanjša, da bo možno jadrati tudi v šibkih vzgornikih. Čim večja bo proga, ki jo preleti letalo z določene višine, tem manjši bo kot med smerjo leta in vodoravnico. Ta kot imenujemo drsni kot. Važen je, ker omogoča pilotu prepotovati določene razdalje. Čim manjši je, tem dalje bo lahko preletel. Ker vemo, da so termični vzgorniki med seboj precej oddaljeni, nam dober drsni kot olajša, da jih poiščemo in polet nadaljujemo.

V drsnem letu vplivajo na letalo različne sile. Ker leti letalo premočrtno s stalno hitrostjo, sklepamo, da si morajo biti sile v ravnotežju. Te sile so: zračni vzgon, zračni upor in

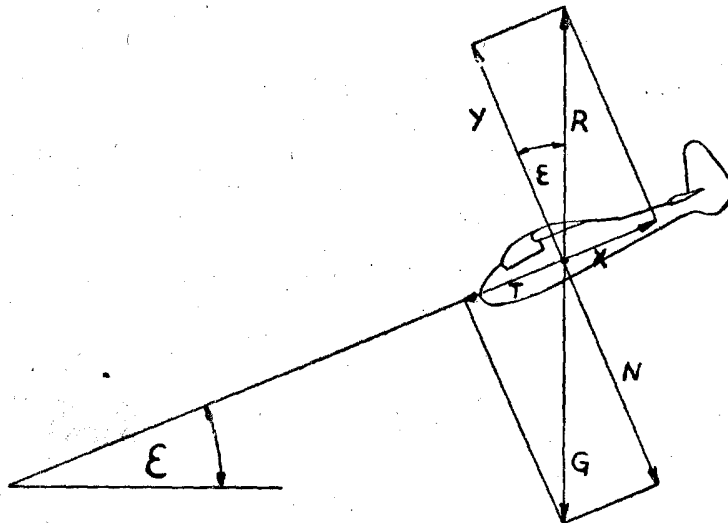

Sl. 80. — Sile v drsnem letu

teža letala. Hitrost s katero letalo leti, povzroča strujanje zraka okoli krila in s tem omogoča nastanek zračnega vzgona. Istočasno nastaja tudi zračni upor, ki hoče hitrost letenja zmanjšati. Premagovati ga moramo zato, da ostane zračni vzgon stalen, enak teži letala. Vendar uravnoteži vzgon samo del teže letala. Na sliki 80 spoznamo, da je samo delna sila  $N$  teže  $G$ , ki je pravokotna na smer letenja, enako velika in nasprotna vzgonu  $Y$ . Čim manjši je drsni kot letala, tem manjša bo druga komponenta teže  $T$ . To je komponenta teže, ki leži v smeri leta in premaguje upor  $X$ . Pri zmanjšanju kota bomo dospeli do nekega prav določenega drsnega kota, pri katerem teža ne bo več uspela uravnovesiti upor. V tem položaju se bo hitrost letenja hitro zmanjšala. Krilo bo izgubilo vzgon. Zašli smo v prevlečen položaj. Določimo, kakšen bo drsni kot letala. Če opazujemo oba trikotnika, katerega prvega tvorijo startna višina, preletena proga in horizontala, drugega rezultanta zračnih sil  $R$ , vzgon  $Y$  in upor  $X$ , opazimo, da so koti v obeh trikotnikih isti. Razmerje startne višine in dolžine preleta je enako  $\text{tg}$  drsnega kota. Enako razmerje tvorita zračni vzgon in upor. Drsni kot torej lahko določimo z aerodinamično fineso:

$$\text{tg} \varepsilon = \frac{c_x}{c_y} = \frac{1}{E}$$

$E$  = drsno število

Aerodinamično fineso smo spoznali pri razmišljanju polare letala. Čim boljše je aerodinamična finesa letala, tem boljši bo njegov drsni kot. Iz formule spoznamo, da je drsni kot odvisen samo od njegovih aerodinamičnih lastnosti, ne od teže. Pri dvosedežnem jadralnem letalu na pr. je drsni kot popolnoma isti, če leti z njim eden ali dva.

Druga važna sposobnost je hitrost letenja. Določujemo jo iz enačbe za vzgon letala. Trdimo, da mora biti vzgon enak teži letala. Iz slike 80. spoznamo, da je sicer enaka teži le rezultanta zračnih sil, vendar so razlike v normalnem drsnem letu tako malenkostne, da to napako lahko zanemarimo.

$$Y = Q = c_y \cdot S \cdot m_0 \cdot \frac{v^2}{2}$$

Iz te enačbe lahko izračunamo hitrost letenja

$$v_h = \sqrt{\frac{Q}{S} \cdot 2 \cdot \frac{1}{m_0 \cdot c_y}}$$

Razmerje  $\frac{a}{s}$  imenujemo krilno obremenitev. Če je teža jadralnega letala 256 kg, krilna površina 16 m<sup>2</sup>, je obremenitev 16 kg/m<sup>2</sup>. Počasna letala imajo manjšo obremenitev, hitrejša večjo. Spreminja se obremenitev pri jadralnih letalih med 10 kg/m<sup>2</sup> in 25 kg/m<sup>2</sup>. Hitrost se spreminja tudi z vzgonskim koeficientom. Izračunajmo hitrost, s katero leti jadralno letalo z naslednjimi podatki:

$$\begin{aligned} Q &= 256 \text{ kg} \\ S &= 16 \text{ m}^2 \\ c_y &= 1.0 \\ \frac{m_0}{2} &= \frac{1}{16} \end{aligned}$$

$$v_h = \sqrt{\frac{256 \cdot 16}{16 \cdot 1}} = 16 \text{ m/sek} \cong 60 \text{ km/h}$$

Horizontalna hitrost bo tem večja, čim večja bo krilna obremenitev, čim manjši bo vzgonski koeficient in čim redkejši bo zrak (v večjih višinah). Če hočemo preleteti progo, nam bo dobrodošla čim večja hitrost. Upoštevati moramo, da so čez dan dane možnosti termičnega jadriranja samo približno šest ur. Čim hitreje letimo v tem času, čim manj krožimo v ozkih termičnih stolpih, tem večjo progo bomo preleteli. Omejena je horizontalna hitrost v glavnem zato, ker je možno krožiti s

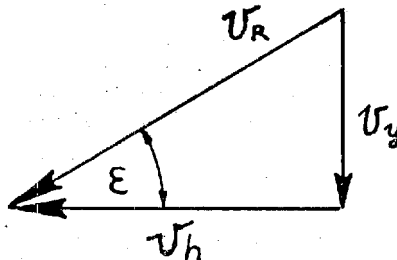

Sl. 81. — Določevanje hitrosti padanja

počasnim letalom mnogo ožje. Zato lahko izkoriščamo ožje termične stolpe, oz. poiščemo v samem stolpu ono jedro, v katerem je dviganje najmočnejše. Tako je mogoče hitreje pridobiti na višini. Seveda veljajo ta razmotrivanja le za letenje v goratih predelih, kot je Slovenija. V prostranih ravninah SSSR in ZDA pa nastajajo ob primernem vremenskem položaju tako velike zone vzgornikov, da lahko letimo v njih naravnost v

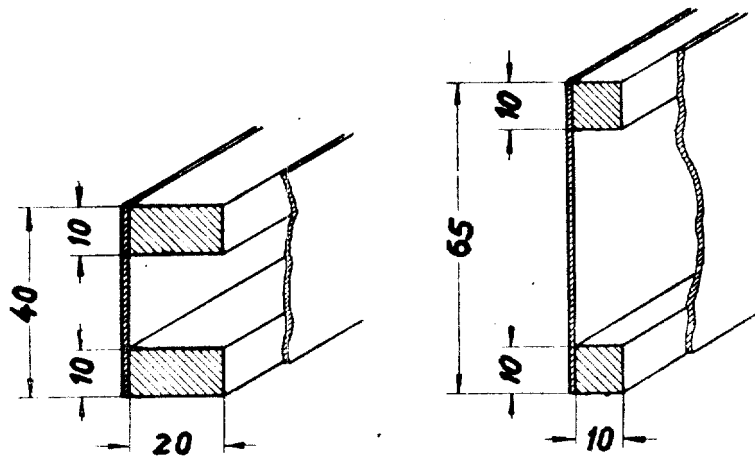

Sl. 82. — Nosilec krila: Prvi nosilec je nižji. Zato mora biti širina letav večja kot pri drugem, ki ima večjo višino

smeri zaželjene proge in pri tem dobimo zadostno višino za preskok v drugo območje vzgornika. Zato se prav njihova jadralna letala močno razlikujejo od drugih po tem, da morejo razviti ogromne hitrosti. Zato imajo boljši drsni kot. Vprašamo se, zakaj je možno konstruirati jadralno letalo z odličnim drsnim kotom le, če mu damo veliko hitrost. Kakšna je zveza med horizontalno hitrostjo in drsnim kotom. Spomnimo se, da je inducirani upor najvažnejši činitelj med delnimi upori letala. Tega zmanjšamo, če povečujemo vitkost krila. Razpetine letal ne moremo povečavati. Letala z večjo razpetino kot 20 m so neokretna in za ozke vzgornike neuporabna. Zato povečujemo vitkost tako, da zmanjšamo površino kril. Iz obrazca za horizontalno hitrost smo spoznali, da je hitrost letala pri isti teži večja, če je nosilna površina manjša. Poleg tega na-

staja še ena težava. Če manjšamo krilno površino z namenom, da večamo vitkost, ostane razpetina kril ista, globina se zmanjša. Če se globina kril zmanjša, se zmanjša tudi debelina krila. V tanjše krilo moramo vgraditi mnogo močnejši krilni nosilec, če hočemo doseči isto trdnost. Za trdnost krila je namreč merodajna višina nosilca. Če obdržimo v istem nosilcu enako močne letve, večamo pa višino, bo trdnost rasla z višino. Pri vitkejšem krilu moramo torej graditi težji in močnejši nosilec. S tem se poveča teža letala, in horizontalna hitrost. Vse to je podžigalo konstruktorje, da bi zgradili jadralno letalo, ki bi bilo zmožno leteti pri veliki hitrosti, pa tudi pri manjši, da ne bi izgubilo svoje sposobnosti. Ker s površino krila oziroma obremenitvijo, dosežemo samo eno najboljšo hitrost, spreminjanje hitrosti ni bilo možno. Imamo pač drugo pot.

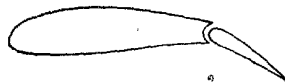

Sl. 83. — Flap-zakrilce

Spreminjanje vzgonskega koeficienta nam omogoča spreminjanje hitrosti. Jadralno letalo naj bi imelo veliko obremenitev. Tako bodo najugodnejše sposobnosti pri večji hitrosti. Hkrati zahtevamo naj bo profil tak, da ima visoke vzgonske koeficiente. Tak je močno uvit profil. Pri malih vpadnih kotih je pri teh profilih upor mnogo večji kot pri plosimetričnih. Zaradi tega smo dali krilu plosimetričen profil, na koncu krila namestili posebno zakrilce, ki ga je bilo možno premikati navzdol in navzgor. S tem se spreminja vzbočenost profila. Še ugodneje se to doseže s tako imenovanimi flapi (slika 83). V preletu iz enega termičnega stolpa v drugega so flapi odklonjeni navzgor. Uvitost profila je le majhna, hitrost in drsno razmerje velika. Ko hoče pilot v ozkem termičnem stolpu čim hitreje doseči v preletu izgubljeno višino, odkloni flape navzdol, zmanjša s tem hitrost in z majhnimi krogi izkoristi termični stolp do skrajnosti. Poskušali so tudi drugo pot. V jadralno letalo so namestili vodni balast. Zaradi večje obtežbe je bila horizontalna hitrost velika. Zvečer, ko je termični vzgornik mnogo šibkejši, je pilot vodo izlil, olajšal s tem svoje letalo in omogočil nadaljevanje poleta.





Glavna zahteva, ki jo stavljamo za jadralno letalo je, da naj bo poleg dovoljne trdnosti in stabilnosti čim lažje in aerodinamično čim boljše konstruirano. Sposobnosti, ki jih dosegajo jadralna letala, se spreminjajo med podatki, ki nam podajajo samo skrajne vrednosti:

drsni kot 1 : 8 do 1 : 40  
hitrost padanja 1,2 do 0,5 m/sek  
normalna horizontalna hitrost 45 do 90 km/h.

Doslej smo posebej obravnavali tri glavne sposobnosti jadralnega letala. Sedaj jih združimo. Spoznati hočemo pomen hitrosti, pri kateri so sposobnosti letala največje. Zato si oglejmo sliko 84. Predstavlja nam hitrostno polaro. Čeprav imamo tudi polaro krila oz. profila, ki v resnici zelo vpliva na hitrostno polaro, ju vendar ne smemo zamenjavati. Obe pomenita popolnoma nekaj drugega. Profilna polara je za pilota sicer važna, ker si lahko ustvari na njeni podlagi marsikatero zaključke, vendar je v glavnem teoretskega značaja. Hitrostna polara je neobhodno potrebna tudi pri letenju samem. Stremeti moramo, da bo hitrostna polara na instrumentni plošči vsakega boljšega letala. Pilotu, ki pozna svoje letalo, mora biti popolnoma jasna, dobro jo mora preštudirati, saj le tako bo letalo izkoristil popolnoma. Poglejmo, kaj nam pove ta krivulja.

Na abscisno os nanašamo horizontalno hitrost, navadno kar v km/h. Navpično odčitamo hitrost padanja. Krivulja, ki jo imate pred seboj, nam za vsako normalno hitrost pokaže pripadajočo hitrost padanja. Pri tem je podan tudi drsni kot. Hitrost s katero na pr. letimo je 70 km/h. Od te točke navzdol potegnemo navpičnico do presečišča s krivuljo. Presečišče zaznamujemo z A. Njena dolžina nam bo pokazala hitrost padanja. Ta znaša na našem diagramu 0,95 m/sek. Sedaj potegnemo od izhodiščne točke diagrama O zveznico na točko A. Če je merilo pravilno izbrano, bo kot med absciso in to zveznico drsni kot. Tangenta iz izhodiščne točke na krivuljo nam bo podala najmanjši drsni kot, tangenta na krivuljo, vzporedna z absciso, pa najmanjšo hitrost padanja. Resnično hitrost letenja nam pokaže že preje omenjena zveznica med O in A. Najmanjšo horizontalno hitrost določimo tako: poiščemo krog s središčem v izhodišču koordinatnega sistema,

ki se naše polare dotika. Dotikališče nam podaja najmanjšo hitrost letenja. Odčitamo jo zopet na abscisni osi. Da letimo pri nekem določenem drsnem kotu, imamo dve možnosti. Enkrat letimo pri majhni hitrosti, drugič pri veliki. Samo za najboljši drsni kot obstoja samo ena določena horizontalna hitrost. Na sliki 85 opazimo lahko razliko med posameznimi tipi jadralnih letal. Krivulja „a“ nam kaže izrazitega termi-

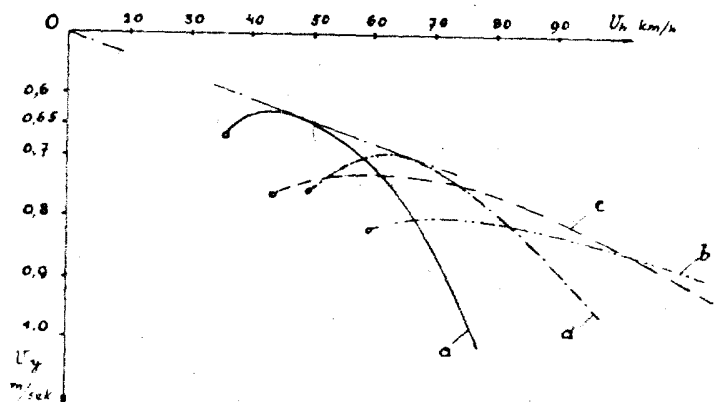

Sl. 85. — Hitrostne polare različnih letal:  
 a) termičar — b) progaš — c) progaš z flap-zakrilci  
 d) termičar z vodnim balastom

čarja. Prikladen je tudi za pobočno jadranje. Krivulja „b“ pripada jadrilici, s katero bomo najlažje preleteli proge. Krivuljo „c“ dosežemo z jadralnim letalom, ki ima zakrilca. Zadnja polara „d“ pripada zopet letalu, katerega lastnosti nam kaže tudi krivulja „a“, če mu zvečamo obremenitev z vodnim bremenom.

Hitrostna polara nam pokaže namen letala. Za let sam je zaželjeno, da obsega hitrostna polara čim večje območje. Jadralec, ki leti na progo, bo, kot sem že opisal, letal v termičnem stolpu počasi z malimi krogi in s hitrim dviganjem dosegl kmalu zaželjeno višino. Iz stolpa bo šel na progo in povečal hitrost, da bo priletel čim hitreje do prihodnjega termičnega vzgornika. Zato hočemo čim večjo hitrost, čim boljši drsni kot, a le majhno padanje. V glavnem doprinese k temu izbira profila in velika vitkost krila. Zato moramo

prav posebno pri preletih čim bolje preštudirati značilne lastnosti letala, s katerim letimo. Naj ne bo pilota, ki hitrostne polare ne bi poznal!

#### STRMOGLAVI LET

Pri jadranju v oblakih pilot v močno zvrtnenem zraku često izgubi oblast nad letalom. Pri tem se mu zveča hitrost in, ko zopet zagleda zemljo in horizont, vidi, da je prišel iz oblaka v strmoglavem letu. Tudi pri šolanju lahko neizkušen pilot kaj kmalu pride v tak položaj. Še pogosteje se to zgodi pri izvajanju akrobacij. Jadralno letalo je pri velikih hitrostih, ki jih v tem položaju doseže, podvrženo precejšnjim obremenitvam. Z napačnim krmarjenjem lahko kak del letala popusti in povzroči lom celega jadralnega letala. V strmoglavem letu preide jadralno letalo na več načinov. Navadno iz drsnega leta, zavoja ali vrija. Zadnja dva primera bomo obravnavali pri pripadajočih poglavjih. S prvim se bomo seznanili kar sedaj. Pri normalnem drsnem letu zmanjšujemo vpadni kot krila s tem, da potiskamo krmilno palico naprej. Višinsko krmilo se odkloni navzdol, dobi pozitiven vpadni kot napram struji in proizvaja vzgon, ki dvigne rep in zmanjša vpadni kot krila. Krilni vzgon se zmanjša, ker se zmanjšuje vzgonski koeficient. Da utegne krilo letalo še vedno nositi, se poveča hitrost. Vemo, da pri nekem kotu vzgon izgine. Letalo seveda ne dobi neskončno velike hitrosti, ker vlogo vzgona sedaj dobi upor. Letalo leti navpično navzdol. Teža deluje v smeri leta, zato jo lahko zračni upor uravnoteži (slika 86). Hitrost se torej ne povečuje stalno, ker pri tem narašča tudi upor. Ko sta si upor in teža enako velika, bo tudi hitrost ostala stalna. Vendar nastanejo težave. Aerodinamično so jadralna letala tako popolno izoblikovana, da je upornostni koeficient silno majhen. Letalu je s tem dana možnost, da hitrost naraste preko meje, ki jo letalo še vzdrži. Visokosposobno jadralno letalo bi lahko doseglo preko 500 km/h. V prvih letih razvoja jedriličarstva se je često zgodilo, da se je v tem položaju letalo zlomilo. Rabimo torej neko varovalno sredstvo, ki letalu ne dopušča, da bi letelo hitreje kot to trdnost dopušča. Kot pri vsakem drugem prometnem sredstvu, uporabljamo tudi pri jadralnem letalu zavore. In sicer zračne zavore.



Sl. 86  
Sile v strmoglavnem letu

Imamo različne izvedbe, vendar delujejo vse na en način: povečavajo čelno površino letala in pokvarijo aerodinamično obliko. Vgrajene so navadno v krilih in jih z različnimi pogoni vklopimo v krilo, da nas ne motijo pri normalnem letenju in jadranju. Slika 87 nam prikazuje zračne zavore. Določimo na primeru, kolika je hitrost jadralnega letala v strmoglavem letu z zavorami in brez njih. Teža je ona sila, ki padanje povzroča. Nekaj časa se letalu hitrost povečuje, preko določene največje ali končne hitrosti ne more. S hitrostjo namerč narašča zračni upor letala, ki je pri tej končni hitrosti točno enak teži letala in tako uravnovesi delovanje težnosti. Določimo to končno hitrost:

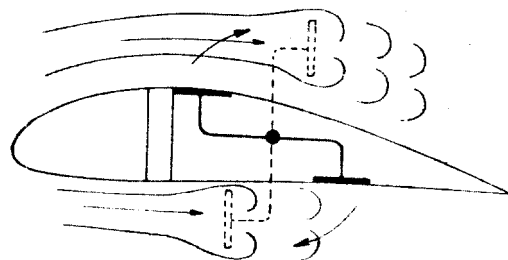

Sl. 87. — Zračne zavore

$$Q = X = c_x \cdot S \cdot m_0 \cdot \frac{v^2}{2}$$

$$v_{\max} = \sqrt{\frac{Q}{S \cdot m_0 \cdot c_x} \cdot 2}$$

Iz tega izračunamo končno hitrost

Ta enačba nam je že poznana. Prav na isto obliko smo našli pri računanju horizontalne hitrosti pri drsnem letu, le da koeficient upora tukaj zamenjuje koeficient vzgona. Zakaj, smo pravkar spoznali. Vendar moramo pri tem upornostnem

koeficientu na nekaj pomisliti. Upornostni koeficienti trupov, zavor in drugih delov letala, so podani na čelno ploskev, ki jo imajo ti deli proti smeri toka.

Vzgonski koeficient podajamo glede na tlorisno površino krila. Če bi hoteli izračunati hitrost v strmoglavnem letu s takimi upornostnimi koeficienti, bi na mestu tlorisne površine  $S$  v enačbo morali vstaviti čelno površino trupa, in ostalih škodljivih delov. Nastala bi težava, ker so upornostni koeficienti krila podani zopet na tlorisno površino krila. Zato spremenimo tudi ostale upornostne koeficiente na prav enostaven način tako, da veljajo tudi glede na tlorisno površino krila. Preračunavanje se izvrši na sledeči način:

$$C_x = \frac{s}{S} \cdot c_x$$

kjer pomeni:

- $C_x$  = upornostni koeficient, podan na tlorisno površino krila.
- $s$  = čelna površina
- $S$  = tlorisna površina krila
- $c_x$  = upornostni koeficient, podan na čelno ploskev letala.

Letalo ima torej lahko dva različna upornostna koeficienta, eden velja za normalni let, drugi za letalo z izklopljenimi zavorami.

$$v_1 = \sqrt{\frac{260}{15} \cdot \frac{16}{1} \cdot \frac{1}{0.022}} = 112 \text{ m/sek} = 405 \text{ km/h}$$

$$v_2 = \sqrt{\frac{260}{15} \cdot \frac{16}{1} \cdot \frac{1}{0.044}} = 80 \text{ m/sek} = 280 \text{ km/h}$$

$$\begin{aligned} C_{x1} &= 0,022 \\ C_{x2} &= 0,044 \\ Q &= 260 \text{ kg} \\ S &= 15 \text{ m}^2 \end{aligned}$$

Pri tem pomeni:

- $v_1$  = hitrost v strmoglavnem letu brez zavor
- $v_2$  = hitrost v strmoglavnem letu z izklopljenimi zavorami.

Če pride torej letalec v položaj, ko vidi, da je letalo zaradi prekomerne hitrosti v nevarnosti, izklopi zavoro in s tem hitrost zmanjša. Z drugo še pogostejšo uporabo zavor se bomo seznanili pri opisu pristanka.

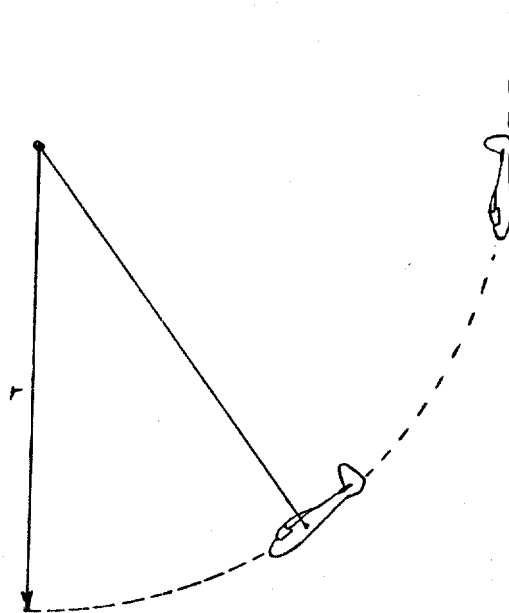

Sl. 88. — Izravnavanje letala iz strmoglavega leta

Katere so sile, ki tako strašno vplivajo na letalo? Zaradi hitrosti naraste krilni moment. Zvijanje krila je tako močno, da popusti torzijski nos oz. prevleka iz vezanega lesa, ki tvori z nosilcem vred zaprto škatlo, odporno proti zvijanju. Še mnogo nevarnejše je izravnavanje letala. Pri tem nastopajo hude sredobežne sile. Z malim računom bomo takoj spoznali, kolikokrat je obremenitev v tem primeru večja od normalne obremenitve. Sredobežni pospešek raste z večanjem hitrosti in z manjšanjem polmera kroga, po katerem letalo izravnavamo (slika 88). Obrazec, ki ga srečamo v vsakem fizikalnem učbeniku, se glasi:

$$a = \frac{v^2}{r}$$

Pri tem pomeni:

$v$  = hitrost letenja

$r$  = polmer kroga izravnavanja

$a$  = sredobežni pospešek

Vzemimo si dva primera, pri prvem naj bo hitrost 400 km/h, pri drugem pa 250 km/h. Polmer izravnavanja naj bo 300 m/h, ker več višine že ne smemo izgubiti. Kolik je pospešek?

$$v_1 = 400 \text{ km/h} \cong 110 \text{ m/sek}$$

$$v_2 = 250 \text{ km/h} \cong 70 \text{ m/sek}$$

$$a_1 = \frac{12100}{300} \cong 60 \text{ m/sek}^2$$

$$a_2 = \frac{4900}{200} \cong 25 \text{ m/sek}^2$$

Ker krila nosijo sama sebe in ne doprinašajo pri obremenjevanju njihovih nosilcev, računamo pri obremenitvi samo s težo trupa, pilota in repa. Ta bodi 150 kg. Po Newtonovem zakonu vemo:  $P = m \cdot a$ . Maso letala dobimo, če delimo njegovo težo z zemeljskim pospeškom.

$$g = 10 \text{ m/sek}^2$$

Sila znaša torej

$$P_1 = \frac{150}{10} \cdot 60 = 900$$

$$P_2 = \frac{150}{10} \cdot 25 = 275 \text{ kg}$$

V prvem primeru bo krilo 6 krat bolj obremenjeno kot v navadnem letu in je dvomljivo, če bo to zdržalo. Pri večini letal je namreč ravno to mejna obremenitev, kjer je možnost loma že silno velika. Če izklopimo zavore vkljub manjšemu polmeru izravnavanja, dosežemo le dva in pol kratno obremenitev, ki jo mora vsako letalo sigurno izdržati. Iz vsega tega vidimo, da strmoglavi let pravzaprav ni tako nevaren. Glavno paznjo moramo polagati na mirno počasno izravnavanje. Če bi hoteli letalo izravnati sunkoma, bi se polmer izravnavanja močno zmanjšal, letalo obremenitvam ne bi bilo kos. Pri izvajanju akrobacij uporabljamo strmoglavi let zato, da dobimo zadostno hitrostno rezervo, s katero moremo izvajati poljubne figure. Letalu je zaradi močno povečane kinetične energije omogočeno tudi dviganje, kar je za večino figur neobhodno potrebno.



### ZAVOJ

Jadranje je možno samo v dvigajočih se zračnih masah, naj bo to na pobočju ali v termiki. Razsežnosti vzgornika so le tolikšne, da je možno dalj časa ostati v njem le s kroženjem. Zato je postalo obvladanje zavoja predpogoj za uspešno jadranje. Ravno pravilno izveden zavoj je najtežja figura, ki jo z jadralnim letalom lahko izvedemo. Seveda znamo prav hitro zavrteti letalo v poljubno smer. Vendar pri tem ne upo-

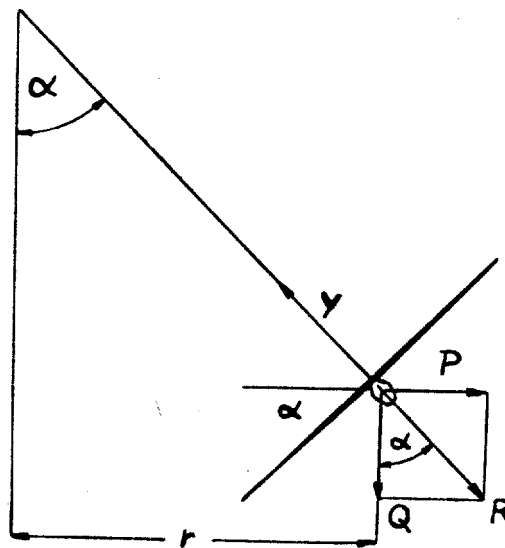

Sl. 89. — Razmerje sil v zavoju

števamo mnogih činiteljev, ki jih moramo poznati, da bo zavoj res pravilen. Zahtevamo namreč, da je hitrost letala v zavoju stalna in da nagib odgovarja hitrosti letenja in polmeru kroženja. Poznamo v glavnem dva zavoja; pravilnega s primernim nagibom izvajamo pri jadranju v termiki, na pobočju pa krožimo brez nagiba.

Zavoj z nagibom. Z odklonom smernega krmila spravimo letalo iz njegove smeri. Zaradi vrtenja bo nastala sredobežna sila, ki vleče letalo iz zavoja ven in povzroča

drsenje. To sredobežno silo uravnovesimo z vzgonom tako, da letalo nagnemo (slika 89). Z nagibom se nagne tudi vzgon, ki je na krilo vedno pravokoten. Navpična komponenta še nadalje nosi letalo, horizontalna pa uravnoteži sredobežno silo. Če letalo nagnemo premalo, bo horizontalna komponenta vzgona manjša kot sredobežna sila. Letalo bo drselo navzven. Pri prevelikem nagibu bo vodoravna vzgonska komponenta večja od sredobežne sile, letalo bo drselo navznoter. V obeh primerih ne bo možno obdržati pravilne hitrosti, niti ne bo imel krog zaželjenega premera. V prvem primeru bo prevelik, v drugem premajhen. Poglejmo še kakšne obtežbe nastopajo na letalu pri zavoju in kakšen naj bo nagib. Vse potrebne račune lahko izvedemo iz znane formule za sredobežni pospešek:

$$a = \frac{v^2}{r}$$

Termični stolpi imajo navadno do 300 m premera. Vzemimo za polmer kroženja 120 m. Hitrost letala je 16 m/sek

$$a = \frac{16^2}{120} = 2.13 \text{ m/sek}^2$$

Ker velja pri vseh pospeških ista masa, računamo kar s pospeški. Pospeške sestavljamo in razstavljamo enako kakor sile. Navpično navzdol nam deluje pospešek prostega pada:  $g = 10 \text{ m/sek}^2$ . Vodoravno nam vpliva na letalo sredobežni pospešek, ki smo ga za omenjeni primer pravkar izračunali. Če oba sestavimo, vidimo, da mora imeti pospešek vzgona nek odklon od vertikale, kajti za ravnotežje je potrebno, da je nasprotno usmerjen in enak rezultanti obeh ostalih. Za isti odklon, kot ga mora imeti vzgonski pospešek, moramo nagniti tudi letalo. Z zakoni v trigonometriji spoznamo, da je

$$\operatorname{tg} \alpha = \frac{a}{g} = \frac{2.13}{9.81} \approx 0.25 \quad \alpha \approx 12^\circ$$

Če zmanjšamo polmer kroženja na polovico, to je  $r = 60 \text{ m}$ , dobimo naslednji rezultat:

$$a = \frac{v^2}{r} = \frac{257}{69} = 4.26 \text{ m/sek}^2$$

$$\operatorname{tg} \alpha = \frac{a}{g} = \frac{4.26}{9.81} \approx 0.434 \quad \alpha \approx 24^\circ$$

Vendar moramo paziti še na nekaj. Krilo prenaša v normalnem letu ca. 150 kg. V zavoju ta obremenitev naraste, saj nanjo ne vpliva samo teža letala, ampak tudi sredobežna sila. Zato dobimo še neko dodatno silo:

$$m = \frac{T}{g} \qquad P = m \cdot a = Q \frac{a}{g}$$

Celotno silo na krilu izračunamo iz Pitagorovega zakona za pravokotne trikotnike:

$$1.) \frac{a}{g} = 0.2 \qquad 2.) \frac{a}{g} = 0.4$$

$$\begin{aligned} R &= \sqrt{P^2 + Q^2} = \sqrt{Q^2 + (Q \cdot a/g)^2} = \\ &= \sqrt{150^2 + (150 \cdot 0.2)^2} = 155 \text{ kg} \\ &= \sqrt{150^2 + (150 \cdot 0.4)^2} = 160 \text{ kg} \end{aligned}$$

Ker naraste teža, ki jo mora krilo prenašati, moramo v zavoju ali povečati vpadni kot krila ali pa povečati hitrost. Če povečamo hitrost, se poveča tudi sredobežni pospešek. Zaradi tega se poveča sredobežna sila in s tem tudi obremenitev. Ta dodatna obremenitev zopet poveča hitrost in tako gre to dalje, dokler se končno stvar ne uravnovesi. Vemo, da moramo pri kroženju s polmerom 60 m hitrost kar precej povečati. Zato moramo povečati tudi nagib in ne moremo zato na splošno trditi s kakšnim nagibom in s kakšno hitrostjo naj letimo, če hočemo napraviti krog določenega polmera. Ravno v zavoju se namreč pokažejo razlike med jadralnimi letali. V drsnem letu novega letala ne moremo spoznati. Šele, ko smo naredili z njim res dosti zavojev, lahko trdimo, da letalo poznamo. Tudi graditelj more le malo povedati o lastnostih novega letala v kroženju. Vemo tudi, da so mnoga letala v zavojih muhasta in je treba imeti mnogo občutka, da se nam zavoj posreči.

Pri močno nagnjenem zavoju moramo upoštevati tudi pojav, da se zamenja delovanje smernega in višinskega krmila. Čim bolj je letalo nagnjeno, tem bolj prehaja navpično smerno krmilo v vodoravni položaj, višinsko pa v navpičnega. Smer

leta pri tem zavisi od položaja navpičnega višinskega krmila, hitrost od smernega. Ko letalo uvedemo z odklonom smernega krmila v kroženje, ga pri tem s krilci nagibamo. Da se nam hitrost preveč ne poveča, povrnemo smerno krmilo v srednji položaj. Ko imamo zaželjeni nagib, izravnamo tudi krilca. Da bo letalo krožilo naprej, bomo krmilno palico povlekli k sebi in z odklonom višinskega krmila uravnavali hitrost kroženja. Seveda velja to le za zelo ostre zavoje. Če je zavoj blag, bo važnejši odklon smernega krmila. Za uspel zavoj je najvažnejše, da letalo uvedemo pravilno. Mnogo težje namreč je v zavoju popravljati preveliko ali premajhno hitrost, zato moramo to storiti že pred kroženjem. Letalo izravnamo iz kroženja prav enostavno. S krilci vrnemo letalo v normalni položaj, hkrati izravnamo višinsko krmilo, da nam letalo ne uide navzgor in izgubi hitrost. Nikoli ne smemo letalu dati nasprotnega odklona smernega krmila, dokler ima še velik nagib. Letalo zaide namreč pri tem v drsenje in močno izgubi višino. Pri vsem tem opazimo, da nekatera letala pri kroženju teže za tem, da sama povečujejo nagib in preidejo v ostro spiralo. Pri kroženju opiše notranje krilo manjšo pot kot zunanje, kar pomeni, da je hitrost notranje polovice krila manjša. Zato je manjši tudi vzgon. Nastane razlika v vzgonih, ki letalo vrta okoli podolžne osi in povečuje nagib. Ta pojav odpravimo z zvitjem krila. Konci so za nekaj stopinj zviti navzdol tako, da je vpadni kot krila napram zračnem toku manjši. Vzgon je osredotočen v glavnem na srednji del krila. Na koncih je tako majhen, da tudi precejšnja razlika pri hitrosti, ki nastane pri ozkem kroženju, ne more vplivati na nagib. Letalo kroži mirno in uravnovešeno. Ima dobro spiralno stabilnost. Letalo, ki nima zvitih kril, zahteva, da v zavoju zategnemo krilca v nasproten odklon. Zvitje kril, ki smo ga sicer že poznali, je poleg oblike kril in kril samega za to stabilnost glavni činitelj. Mnogo lažji je drug način zavoja.

Zavoj brez nagiba. Mogoč je samo pri jadraniu na pobočju. Pri tem zavoju letalo stalno drsi v stran. Vendar se na pobočju razmere zaradi bočnega vetra toliko spremenijo, da bi bilo pravilno kroženje brez pomena in celo škodljivo. Če namreč na pobočju obračamo, nam ni važno ali zaidemo za-

radi sredobežne sile morda še kakih 100 m dalje v smeri pobočja, glavni pogoj je, da ne zaidemo pred ali za pobočje.

Zavoj je olajšan s tem, ker nikoli ne krožimo stalno, temveč spremenimo smer le za kakih  $150^{\circ}$ . Letalo je namreč obrnjeno na pol proti vetru, na pol v smeri letenja (slika 74). S smerjo pobočja, ob katerem leti, tvori kot, ki je tem večji, čim močnejši je veter. Čim močnejši je veter, tem bolj je letalo obrnjeno v smeri vetra, tem manjši bo zavoj. Polnega kroga na pobočju ne poznamo. Glavna pomoč za lepo izveden zavoj je veter sam. Letalo zaradi dovoljne smerne stabilnosti že samo teži, da se obrne proti vetru. Zato ga moramo z odklonom smernega krmila stalno tiščati k pobočju. Čim odklon smernega krmila zmanjšamo, se bo letalo zavrtelo proti vetru. Do smeri vetra se obrača z lahkoto in hitro. Če je veter le malo močnejši, bo stalo pri tem skoraj na mestu. Težja je naslednja polovica zavoja: od vetra stran k pobočju. Kot nam v prvi polovici v obračanju pripomore smerna stabilnost, tako ga sedaj zavira. Tudi poln odklon smernega krmila često ne zadošča. Zato pomagamo letalu z zelo majhnim nagibom ( $5^{\circ}$ — $10^{\circ}$ ). Čim se letalo vrti, moramo krilca nemudoma zategniti v nasprotno smer, ker se bo drugače nagib hitro po-

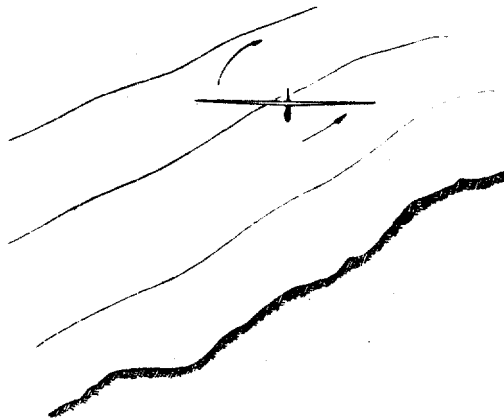

Sl. 90. — V-lom krila hoče na pobočju letalo nagibati

večal. V-lom krila stabilizira letalo namreč vedno tako, da je smer toka pod obe polovici enaka. Na pobočju pri drsenju v stran priteka zrak postrani od spodaj. Zato V-lom na pobočju ne skuša letalo stabilizirati v vodoravnem položaju, ampak ga skuša vedno nagniti tako, da bo letalo stalno pravokotno na vzgornik (slika 90), kar pomeni nagib k pobočju. Zaradi tega se bo pri obračanju vedno razvila borba med pilotom in letalom. Letalo zahteva za vrtenje vedno nagib. Če to pilot dopusti, hoče letalo nagib takoj povečati in to tem močnejše, čim močnejši je lom krila. Pilot bo vse to skušal preprečiti s tem, da bo pri obračanju nekoliko zvečal hitrost, z močnim nasprotnim odklonom krilc ne bo pa pustil letalu povečati nagiba. Zavoj brez nagiba bi moral biti torej silno velik. Vendar imamo na pobočju prednost, da nam veter letalo zanaša. Napram zraku je ta zavoj res velik, napram zemlji je toliko manjši, kolikor močnejši je veter. Medtem, ko v zavojju ob pobočju ne čutimo skoro nobene sile, nas v nagnjenih zavojjih potisne sredobežna sila kar močno na sedež. Ta pritisk nam je tudi merilo za krilno obremenitev. Če človek čuti, da je pritisk tako močan, da bodo v kratkem nastale zaradi tega motnje v telesu in mu bo s tem otežkočena pilotaža (pomanjkanje krvi v glavi), se lahko zave, da bo popustilo tudi krilo letala. Kolikor vzdrži človek, ne da bi izgubil zavest, toliko vzdrži tudi letalo. Pri izravnavanju letala iz ostrih zavojev se nam lahko zgodi, da letalo zdrsi na krilo. Pri tem nastanejo prekomerne hitrosti, ki so nevarne za letalo.

Zaradi sredobežne sile ima letalo v zavojju povečano krilno obremenitev, kar pomeni poleg povečane horizontalne hitrosti tudi večjo hitrost padanja. Čim ostrejši bo zavoj, tem večja bo hitrost padanja. Zato ozkih termičnih stolpov ne izkoriščamo pogosto, ker bi moral biti zavoj tako oster in hitrost padanja tolikšna, da ne bi pridobili nič na višini. Vzgorniku moramo zavoj vedno prilagoditi tako, da bo ostalo letalo v njem. Kroženje bo tem bolj blago, čim manjša bo hitrost padanja. Tu se pokaže, kdo je mojster v jadrnanju.

**VRIJ**

V prvem našem razmotrivanju smo spoznali, da se večja vzgon z vpadnim kotom le do neke meje. Če jo prekoračimo, se tok okoli krila utrga, tok se zvrtniči, vzgon hitro pada.

Sedaj se vprašujemo, kaj se zgodi z letalom, ki je to mejo prekoračilo. Če je letalo letelo v mirnem ozračju naravnost, tako, da je bil vpadni kot vseh delov krila isti, se bo tok začel trgati na enem mestu, toda trganje toka se bo hitro razširilo preko celega krila. Vendar se bo to zgodilo le redko. Krilo ima namreč skoraj vedno majhen odklon krilc, ali dobi šibek udarec vetra od spodaj, tako, da vpadni koti krila napram zračnemu toku niso enaki. Zato tudi trganje toka ne bo enakomerno. Na eni polovici krila bo nastopilo preje. Ta polovica bo svoj vzgon izgubila, letalo se bo močno nagnilo in najprej hitro zdrselo v stran. Ker se bo to zgodilo precej hitro, bo bočni veter udarjal v smerno krmilo pod tako močnim kotom, da se bo tudi okoli smernega krmila tok zvrtničil. Še prav posebno se bo to zgodilo zato, ker bo ves rep ležal v polju vrtnicev, ki prihajajo od krila. Letalo se bo hitro zavrtelo in padalo. Vsa krmila so zaradi zvrtničenja zraka v tem položaju zelo neučinkovita. Edina možnost krmarjenja je ta, da letalu vrtenje zaviramo in ga tako izvlečemo iz tega nerodnega položaja. V prvem obdobju letalstva je bil vrij strah za vse letalce. Danes že poznamo sredstva, ki ga omilijo. Od teh je najvažnejše zvitje krila. Zvitje krila smo že spoznali. Vpadni koti na koncu krila so manjši kot v sredi. Če letalo s takim krilom prevlečemo, se bo struja utrjala v sredi, medtem ko bosta konca krila še v zdravem toku. Letalo se ne bo nagnilo in pričelo z

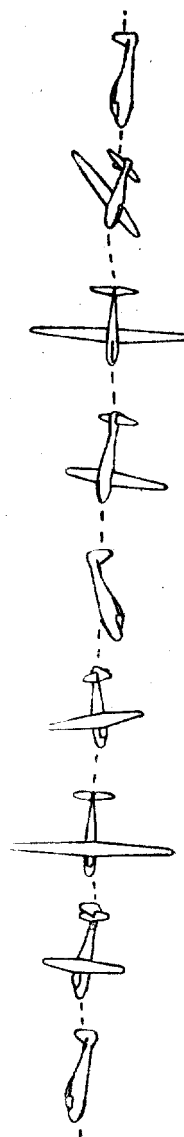

Sl. 91. — Vrij

vrtenjem, ampak bo z majhno izgubo višine takoj pridobilo hitrost. Ker bodo krilca še v nemoteni struji, bo krmarjenje možno. S primernim zvitjem krila dosežemo, da nekatera letala vrija sploh ne morejo izvesti. Vrtenje samo v glavnem zavisi od smernega krmila. To krmilo zavira letenje. Pri visokosposobnih letalih ne določujemo površine smernega krmila samo na potrebe smerne stabilnosti, nego zato, da zavira vrtenje v vriju in izravnava letalo. To nalogo bo izvršilo smerno krmilo tem lažje, čim bolj strnemo vso težo letala v težišču. Deli letala, ki so od težišča oddaljeni, morajo biti čim lažji. Letalo zato ne bo vztrajalo v vrtenju. Mnogo bolj kot pri jadralnem letalu, se pozna teža pri motornem letalu. Motorno letalo ima težke dele porazdeljene daleč proč od težišča, tako, da se še danes pogostokrat zgodi, da novi tipi na preizkusnem poletu vztrajajo v vriju. Znano je, da so morali ameriškim štirimotornim bombnikom posebno oblikovati smerno krmilo, da je bilo letenje z njimi varno tudi, če sta odpovedala oba motorja na eni strani. Izravnavanje letala iz vrija je od tipa do tipa različno. Letalec sam ne more storiti prav nič več, kot da postavi vsa krmila v normalni položaj in počaka, da se letalo samo izravna.

#### START

Z jadralnim letalom startamo na tri načine. Smisel vsega starta je, da pridobimo višino, s katero lahko ujamemo vzgornik in z njegovo pomočjo še nadalje pridobivamo višino.

Najenostavnejši in najstarejši je start z gumo. Letalo izvleče moštvo na pobočje. Rep letala pritrdimo v izklop, ki je preko žice in klina pritrjen v zemlji. Na kljun letala zatakujemo dvokrako približno 50 m dolgo gumijasto vrv, katere podaljšek je navadna vrv. Za to vleče šest do deset ljudi in s tem gumo napne. Ko se ta iztegne do njene še enkratne dolžine, izprožimo izklop. Guma potegne letalo in mu da tolikšno hitrost, da se odlepi od tal in odleti. Čim guma ni več napeta, sama odpade od startne kljuke na letalu. Start je končan, let se prične. Ta vrsta startanja je uporabna za začetniško šolanje, ker ne zahteva nobenega znanja od letalca. Neprikladen je start na gumo zato, ker le iz redkih pobočij lahko startamo z izgledom, da dosežemo večje višine ali celo



proge. Mnogo časa se izgubi s transportom letala na hrib. Pri šolanju osnovnih izpitov vsi ti pomisleki odpadejo, kajti popolnoma pravilno je, da se učenec za svoj let potruzi. S tem odpadejo vsi nezanesljivi letalci, ki so prišli na letenje le zaradi bahaštva.

Pri tem startanju moram paziti na dvoje: pilot letala ne sme povleči navzgor. Res je, da daje guma letalu v začetku preveliko hitrost, toda to je zaradi velike bližine pobočja, oblikovitosti zemlje, dreves in grmičevja, in s tem zvrtniče-

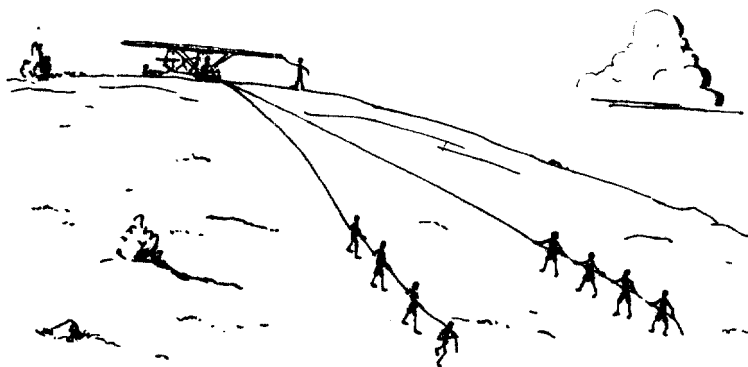

Sl. 92. — Start na gumo

nosti vetra nujno potrebna rezerva. Najpogosteje se letalo razbije zaradi tega, ker pilot v želji, da doseže večjo višino, pri startu postavi letalo strmo v zrak. Vlečna sila gume tako ni izkoriščena, ker je kot med smerjo leta in gume tako velik, da ga vleče guma celo navzdol, namesto naprej. Navadno guma v napetem stanju predčasno odpade in pomeni nevarnost za moštvo. Hipna skrčitev škoduje tudi gumi sami. Izbirati moramo letalu primerno gumo. Čim težje je letalo, tem močnejša naj bo guma. Guma je sestavljena iz mnogih tankih niti. Za lahka začetniška letala zadostuje 600 nitna guma. Za težkega dvoseda moramo uporabiti celo dvojno 1000 nitno gumo, da se bo letalo sigurno odlepilo in vzletelo. Mnogi začetniki tožijo o močnem sunku pri startu na gumo. Zato poglejmo, koliki so nastopajoči pospeški in kolika je vlečna sila gume. Zaradi enostavnosti ne upoštevamo trenja smučke letala

ob zemljo. Potrebna hitrost letala je 16 m/sek. Doseže naj jo v dveh sek., da letalo ne bo predolgo drselo po zemlji. Pospešek je, kot vemo, prirastek hitrosti v časovni enoti. Teža letala je okoli 200 kg.

$$a = \frac{v}{t} = \frac{16}{2} = 8 \text{ m/sek}^2$$

$$P = m \cdot a = \frac{200 \cdot 8}{10} = 160 \text{ kg}$$

P = vlečna sila gume

Trenje poveča potrebno silo po merjenih podatkih na 250 do 300 kg. 600 nitna guma daje največ 600 kg vlečne sile in bo za start tega letala dovolj močna.

Najbolj razširjen pri nas je start na avtovitlju. Neodvisen je od pobočja. Starti se vrste hitreje. Šolanje je pospešeno.

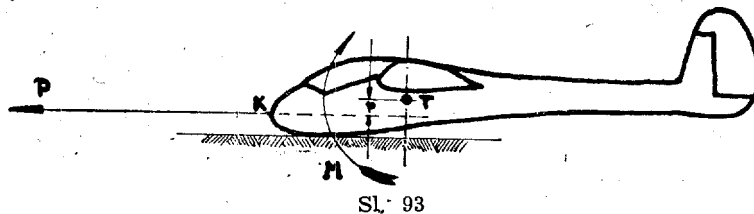

Teoretični opis starta na avtovitlju je precej težak. V strokovni literaturi nismo dosedaj našli razen poročil o praktičnih merjenjih, skoro nobenih drugih raziskav. Na pomoč je priskočilo modelarstvo. Z mnogimi poizkusi z modeli so prišli do zakonitosti, ki veljajo tudi za naša jadralna letalca. Te nam bo sedaj opisal tov. Slanovec Marjan.

Za naša opazovanja si izberemo poljubno jadralno letalo, pri katerem poznamo lego njegovega težišča T, ter mesto, kjer

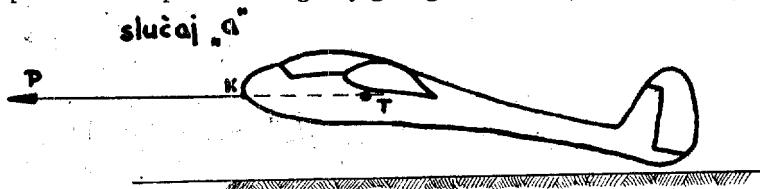

Sl. 94

prijemlje na letalu vlečna sila. V našem primeru je to prijemališče izklop na nosu letala. Težišče letala je pod prvo tretjino krilne globine, v višini letalčevih ramen (slika 93). Oglejmo si sedaj, kaj se bo zgodilo z letalom v trenutku, ko se odlepi od tal. Na letalu, ki se pravzaprav vrti okoli osi, ki gre skozi težišče T pravokotno na ravnino papirja (prečna os) prijemlje vlečna sila P v točki K. Z ozirom na to os nastaja vrtilni moment, vlečne sile P in ročice p. Pod vplivom tega momenta se zavrti letalo v smeri puščice navzgor v ravnotežni položaj. Ta bo dosežen v trenutku, ko bo potekala smer vlečne sile skozi težišče. Zaradi tega ne bo nobene ročice in tudi nobenega momenta (slika 94). Ta ravnotežni položaj se lahko vzpostavi na dva načina. Vlečna sila obdrži svoj vodoravni položaj, letalo se suče v smeri momenta (slučaj „a“). Ali pa obdrži letalo svoj vodoravni položaj, povese se žica in s tem smer vlečne sile (slika 95, slučaj „b“). Takoj po startu, ko je

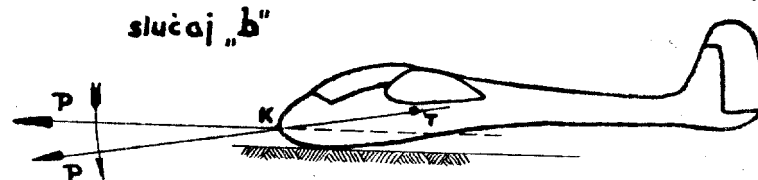

Sl. 95

žica še praktično vodoravna, se izvrši uravnoteženje z vrtenjem letala navzgor. Določimo si položaj letala napram zemlji v trenutku, ko je ravnotežje vzpostavljeno. Poiskati mu moramo tako lego napram zemlji, da bosta ležala K in T na premici vlečne sile, ki je vzporedna vodoravni ravnini, ki nam naj predstavlja zemljo. (Sl. 96). Na sliki lahko takoj ugotovimo zvezo med kotoma  $\alpha$  in  $\alpha_1$ , ki se glasi:  $\alpha = \alpha_1$

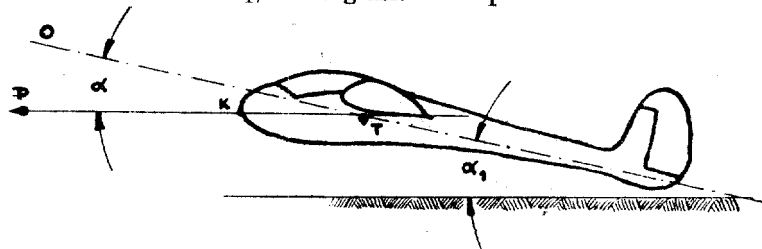

Sl. 96

Naklonski kot osi letala napram vodoravni ravnini, ki je smeri vlečne sile praktično vzporedna, je enak kotu, ki ga oklepa z osjo letala spojnica točk KT. Ta kot  $\alpha$  je od letala do letala drugačen. Povprečno se giblje od  $15^\circ$  do  $25^\circ$ . Odvisen je od dolžine kabine in lege težišča. Vsak jadralni letalec nam bo potrdil, da je  $25^\circ$  premalo, da bi se doseglo zaželjeno strmo dviganje. V tem primeru si jadralci pomagajo tako, da letalo prevlečejo, kar ni najboljši izraz v tem primeru. S tem bi hotel samo naznačiti, da se pojavi na repu letala nizgonska sila, ki s svojim momentom podpre oni vrtilni moment, ki je prvi sukalo letalo s kljunom navzgor (slika 97). S tem ukrepom

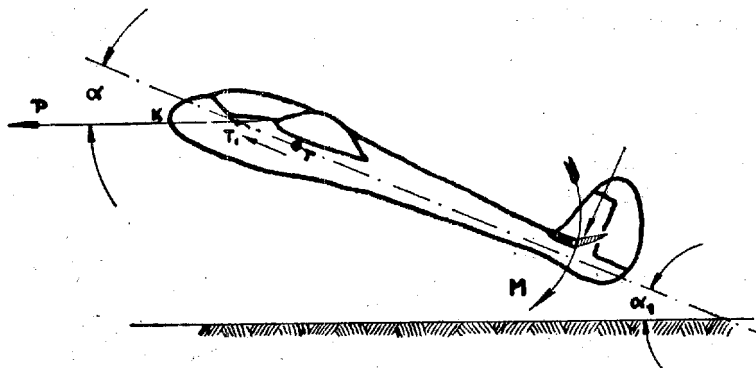

Sl. 97

dosežemo znatno povečanje kota  $\alpha_1$  in zato tudi strmejše dviganje. Praktično vrednost tega kota, ki ga lahko dosežemo s tem, da vlečemo palico nase, je približno  $40^\circ$  za običajen start. Preko te vrednosti ne moremo, ker nizgonske sile na repu ni mogoče poljubno večati. To ne bi bilo dopustno niti s stališča trdnosti letala. Naša trditev s slike 96 pravi, da sta si kota  $\alpha$  in  $\alpha_1$  takoj po startu enaka. Na sliki 97 lahko ugotovimo, da velja tudi za ta primer ista zveza med kotoma. Nastala sprememba na položaju v resnici ne spremeni nič. Premica vlečne sile ne poteka več preko K in T, temveč gre preko K in seka trupno os pred T. Ravnotežje obstoja kljub temu, čeprav smo prej trdili, da nastopa le, če poteka smer vlečne sile skozi



dralci niso bili zadovoljni. Dosežena višina pri startu je bila premajhna.

Zato so ubrali drugo pot. Namesto, da bi vrtilišče pomikali naprej, s tem, da so palico vlekli nase, so raje pomaknili prijemališče sile, vlečne sile, to je izklop k težišču. S tem so dosegli isti učinek. Kot  $\alpha$  so sedaj lahko poljubno večali in z njim večali tudi strmino dviganja in odklopno višino, ne da bi pri tem obremenjevali preko mere trup z novimi silami. Tako je nastal poltežiščni start. Izklop so pomikali vedno bližje težišču, in s tem dosegli vedno večje višine. Opazili so, da ima stvar poleg svoje dobre tudi svojo slabo stran. Letalo je bilo pri startu vedno manj smerno stabilno, čim bližje težišču so namestili izklop. Treba je bilo poiskati srednjo pot. Izklop so namestili pod kotom  $\alpha = 45^\circ$ . Pilot pa po želji lahko večja strmino dviganja še s palico.

Jadralci so bili glede obremenitev morda napačnih mnenj. Menili so, da je letalo pri tem startu mnogo bolj obremenjeno. To mnenje lahko v celoti zanikamo. Nizgonska sila na repu je sedaj nepotrebna in odpade. Ves zadnji del trupa je razbremenjen. Bolj kot pri normalnem startu je obremenjeno krilo in srednji del trupa. Obremenitev raste s strmino dviganja, ker raste s strmino dviganja tudi vlečna sila. V vsakem primeru je letalo s poltežiščnim startom pri isti strmini dviganja manj obremenjeno kot letalo, ki starta po starem načinu. Predpostavljamo, da krmari letalo izkušen pilot. Novincem se pri tem načinu starta odpirajo večje možnosti, da letalo preobremenijo.

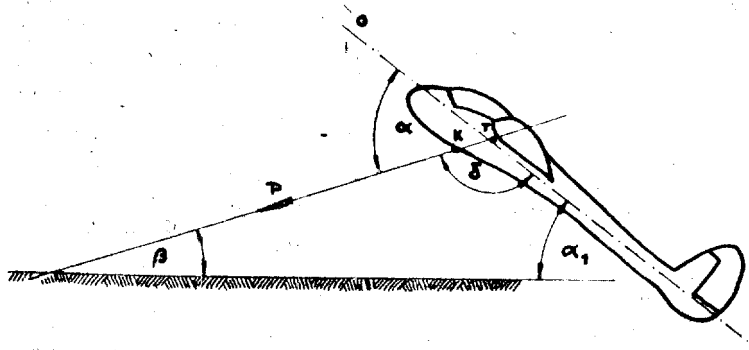

Sl. 99

Zasledujmo dalje naš štart na žici. Letalo se dviga. Z njim se dviga tudi vlečna žica, ker je na njem pripeta. Žica ni več vzporedna k naši vodoravni ravnini, s katere smo startali, ampak oklepa z njo vedno nove, večje kote. Ali bo tekom dviganja os letala še vedno tvorila s startno ravnino kot  $\alpha_1$ , ki bo enak kotu  $\alpha$ ? Brez dvoma, da ne. Že samo opazovanje pove, da se kot  $\alpha_1$  med dviganjem spreminja. To je tudi potrebno, če hočemo imeti ravnotežje med vsem gibanjem. Nastopi torej nov način vzpostavljanja ravnotežja, v katerem se z ozirom na vodoravno startno ravnino izpreminjata smer vlečne sile in kot  $\alpha_1$  v tesni medsebojni povezanosti. Ugotovimo sedaj to zvezo kotov! Zanima nas, kako se spreminja naklon letala napram startni ravnini, če se izpreminja naklonski kot  $\beta$  vlečne sile proti isti ravnini. Za boljšo predstavo si oglejmo sliko 99, ki predstavlja letalo v poljubni točki dviganja. Letalo je dvignilo žico toliko, da je oklenila z zemljo kot  $\beta$ . Kot  $\alpha$ , ki je od letala do letala različen in se da lahko izmeriti, bomo uvrstili med znane količine. Zanima nas sedaj  $\alpha_1$ . Iz slike sledi:

$$\begin{aligned}\beta + \alpha_1 + \delta &= 180^\circ \\ \delta &= 180^\circ\end{aligned}$$

Če vstavimo v to enačbo za  $\alpha_1$  dobimo:

$$\begin{aligned}\alpha_1 &= \alpha - \beta \\ \alpha_1 &= 180^\circ - (\beta + \delta) = \\ &= 180^\circ - (\beta + 180^\circ - \alpha)\end{aligned}$$

S to enačbo imamo v celoti podan odnos med kotom  $\beta$  vlečne sile z ozirom na zemljo in kotom  $\alpha_1$  osi letala tudi proti zemlji. S to enačbo lahko določimo v vsaki poljubni točki na loku dviganja položaj letala. Za start dobimo pri letalu, ki ima kot  $\alpha = 45^\circ$ , sledečo vrednost kota  $\alpha_1$ . Kot  $\beta$  ima pri startu vrednost  $0^\circ$ , zato

$$\begin{aligned}\alpha_1 &= \alpha - 0^\circ \\ \alpha_1 &= 45^\circ - 0^\circ = 45^\circ\end{aligned}$$

S tem smo dobili nov dokaz za našo prejšnjo trditev, da sta si kota  $\alpha$  in  $\alpha_1$  enaka. Vse nadaljnje kote lahko določimo na enak način iz enačbe za vsako poljubno točko na loku dviganja letala, ki bi nas utegnila zanimati. Še hitreje lahko to ugotovimo na diagramu (slika 100). Premica v diagramu nam

predstavlja enačbo za kot  $\alpha_1$  pri letalu, ki ima kot  $\alpha = 45^\circ$ . Za vsako drugo letalo, ki bi imelo kot  $\alpha$  drugačen, si narišemo v diagramu ustrezajočo vzporednico naši premici. Diagram jasno kaže, kako se kot  $\alpha_1$  med dviganjem vedno bolj manjša, čim večje vrednosti zavzema kot  $\beta$ . V nekem trenutku bo dosegel kot  $\beta$  vrednost kota  $\alpha$ .

$$\beta = \alpha$$

Enačba  $\beta = \alpha$  nam da potem za  $\alpha_1$  vrednost  $0^\circ$ . V trenutku, ko bo kot  $\beta$  enak kotu  $\alpha$ , bo oklepala os letala z zemljo kot  $0^\circ$ . Letalo bo letelo vodoravno. Dviganje ne bo več možno (slika 101). Zvezo med koti lahko hitro določimo. Glasi se:

$$\alpha = \beta$$

Na loku dviganja imamo sedaj dve značilni točki. Prva določa mesto, kjer se takoj po startu vzpostavi ravnotežje. Tu oklepa smer vlečne sile z zemljo kot  $\beta$ , ki je enak  $0^\circ$ , os letala pa kot  $\alpha_1$ , ki je enak kotu  $\alpha$ . Letalo je tik pred dviganjem. Drugo točko nam določa mesto, kjer preide letalo iz dviganja v horizontalni let. Vrednosti kotov  $\alpha_1$  in  $\beta$  se zamenjajo. Smer vlečne sile oklepa z zemljo kot  $\beta$ , ki je enak  $\alpha$ , os letala pa kot

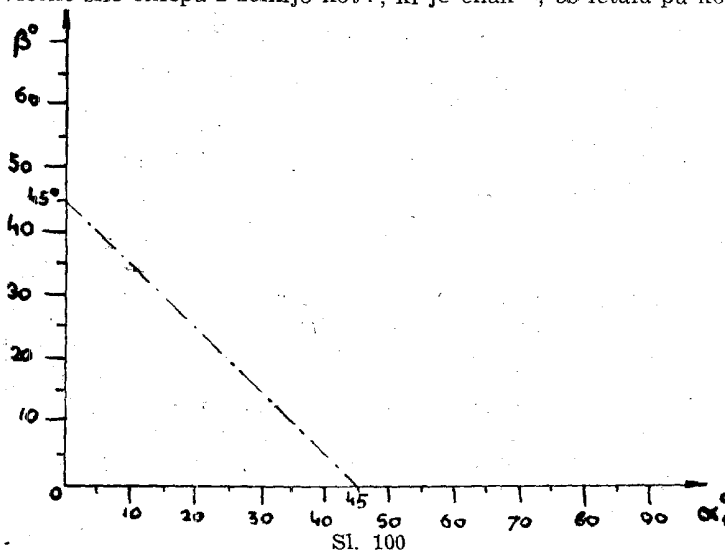



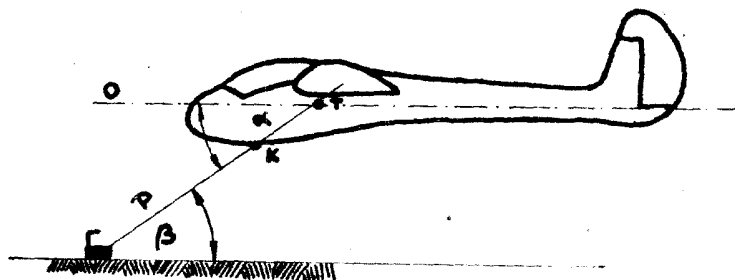

Sl. 101

$\alpha_1$ , ki je enak  $0^\circ$ . Med tema dvema točkama prehaja kot  $\alpha_1$  zvezno od svoje največje vrednosti pri startu do najmanjše pri odklopu. Poglejmo sedaj, kaj se zgodi z letalom, če raste kot  $\beta$  preko vrednosti  $\alpha$ , kar se praktično zgodi, če letalo iz izravnavanja v horizontalni let ne odklopimo. Žica povečuje naklonski kot pri zemlji. Če v enačbi  $\alpha_1 = \alpha - \beta$  vstavimo za  $\beta$  večjo vrednost od  $\alpha$ , dobi  $\alpha_1$  negativni predznak. Letalo se postavi z nosom proti zemlji in preide v strmoglavi let. Iz tega vidimo, kako važne so izklopne naprave, saj ima nekaj sekund zakasneli izklop žice že prav hude posledice. Piloti naj bi stremeli za tem, da odklopijo letalo v trenutku, ko postane to podolžno nemirno. Rep letala opleta vedno hitreje navzdol in navzgor, dokler letalec ne popusti palice, ki jo je prav gotovo imel popolnoma zategnjeno nase. S tem nihanjem da letalo letalcu siguren znak, da je doseglo največjo možno višino. Če bi v tem trenutku izmerili kot  $\beta$ , bi ugotovili, da je enak kotu  $\alpha$ . Če ostane letalo še naprej na žici, mu ne preostane nič drugega, kot da preide v strmoglavi let, katerega prvi predznak je že omenjeno nihanje. Torej: odklop pri prvem zamahu repa, tedaj, ko preide letalo v vodoravni let. Popolnoma zgrešeno bi bilo zategniti tedaj palico še bolj na sebe. Višina, ki bi jo s tem pridobili, bi bila največ kakih 10 m in ni v nikakem razmerju z preobremenitvami letala. Največjo dosegljivo višino lahko določimo, če poznamo dolžino vlečne žice po odklopu (sl. 102). Dolžina žice po odklopu je SB. Po sliki razumemo enačbo za največjo možno višino:

$$\sin \beta = \frac{V}{SB} \quad V = \overline{SB} \cdot \sin \beta \quad v = \text{višina odklopa}$$

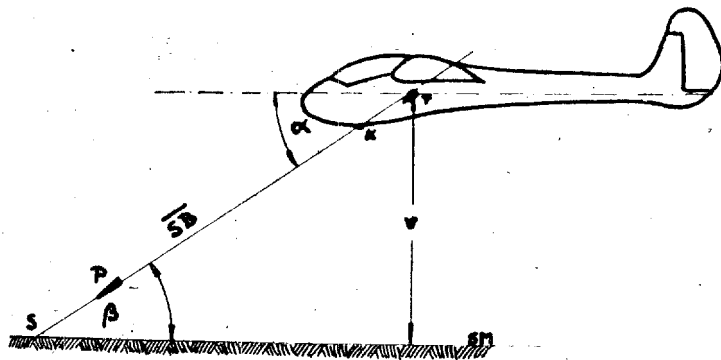

Sl. 102

Ta največja možna višina zavisi od dveh činiteljev. Od kota  $\beta$ , pri katerem je dosežena najvišja točka in od dolžine žice v tem trenutku. Iz slike vidimo, da bo rezultat tem večji, čim večja bo stranica  $SB$  in kot  $\beta$ . Ta je na tem mestu pri največji možni višini enak kotu  $\alpha$ , pod katerim je vgrajen izklop letala. Iz tega nam postane jasno, da smo letalu z vgraditvijo izklopa pod določenim kotom določili tudi že njegovo, pri tem startu dosegljivo višino. Pri tem predpostavljamo seveda normalno dolžino žice vitlja, ki je pri vseh vitljih enaka. Zaradi tega so tudi uvedli poltežiščni in težiščni start, ki nam dovoljujeta velike odklopne višine. S tem smo si ogledali bistvene odnose med koti in silami med startom na avtovitlju. Da bi nam bila slika jasna, smo namenoma zanemarjali nekatere činitelje, n. pr. usločenost vlečne žice in izgube zaradi zračnega upora žice. V praksi žica ni nikoli premica, temveč je zaradi svoje teže usločena. Računi, izvedeni po naših formulah, bodo zato na nekaterih mestih različni od dejanskega stanja. Razlika bo za nas kljub temu še v dopustnih mejah.

Za primer si izračunajmo odklopno višino jadralnega letala, ki starta s poltežiščnim startom. Imamo sledeče podatke:

$$\alpha = 50^\circ$$

Dolžina žice po odklopu je 700 m. Kako velika je odklopna višina?

$$V = \sin \beta \cdot \overline{SB} = \sin 50^\circ \cdot 700 = 0,76 \cdot 700 = 512 \text{ m}$$

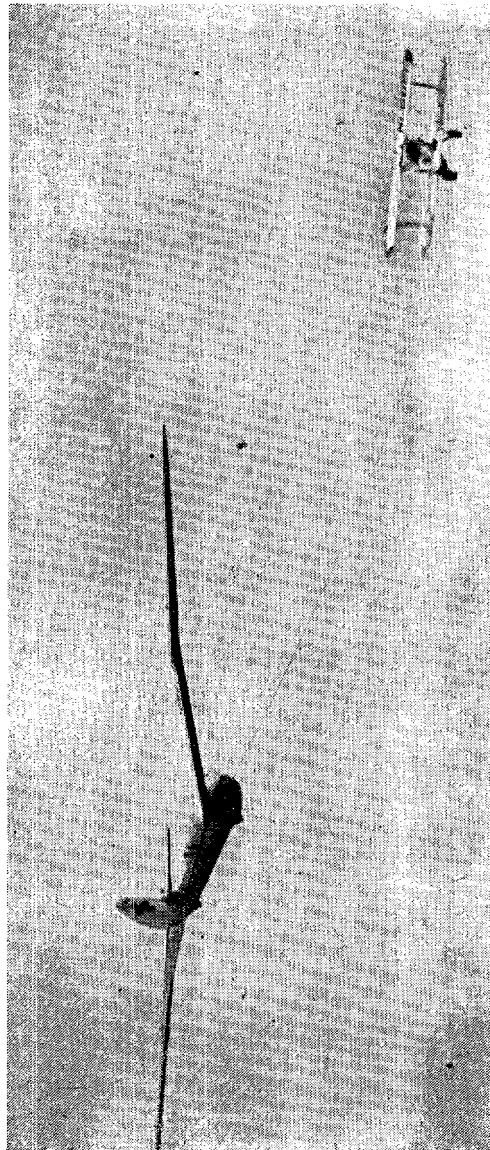

Sl. 103. — Start v aerovleku

Naš rezultat je idealna odklopna višina. Pri tem ne upoštevamo izgub. Če upoštevamo usločenost, moramo odvzeti najmanj 100 m dosežene višine, zaradi tega ker razdalja med vitljo in letalom ni 700 m. Poleg tega nastopajo še spremembe v kotih, tako, da v najboljšem primeru lahko računamo na 400 m dosežene višine.

Start z avtovitljem smo preštudirali natančneje zaradi tega, ker prav ta start omogoča šolanje vsepovsod.

Za doseg termičnih vzgornikov je potrebna večja višina, ker imajo zračne mase šele v večjih višinah tolikšno hitrost, da morejo dvigati jadralna letala. Te termične vzgornike najlažje poiščemo s startom v aerovleku. Start v aerovleku je za izurjene pilote najprijetnejši, saj lahko brez bojazni pred izgubo višine preišče v vleku celo območje in izklopi šele, ko čuti, da je našel dovolj močan vzgornik, ki mu omogoča nadaljnji polet. Tudi transport jadralnih letal je najsigurnejši z aerovlekom, ker se na slabi cesti letalo hitro poškoduje.

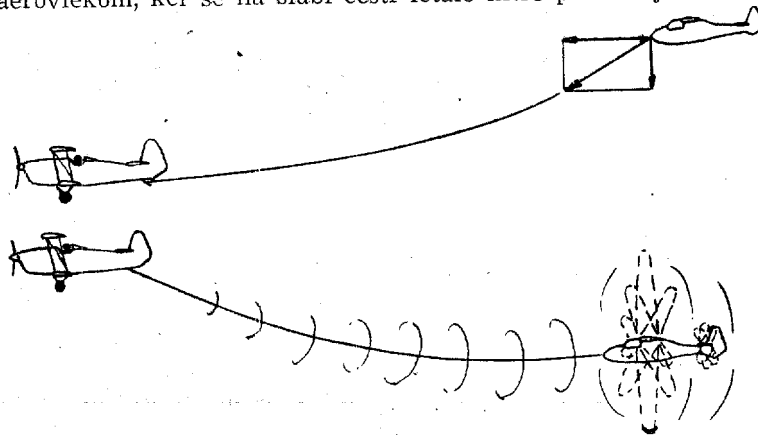

Sl. 104a, b. — Pravilna višina sledenja jadralnega letala

Start sam izvršimo tako. Motorno letalo ima na repu vpeto 3—6 mm debelo pleteno žico, dolgo 60 do 120 m. To žico pripenemo v izklop na kljunu jadralnega letala. Motorno letalo žico napne in prične vleči. Po kratkem drsenju se odlepi najprej jadralno letalo, ker je lažje. Da ne bi zašlo previsoko, tako, da bi z žico dvignilo motornemu letalu rep in mu one-

gočilo start, zmanjša pilot vpadni kot krila in sledi vlačilcu na 5 m višine. Ko se odlepi tudi vlačilec, se pričneta oba dvigati. Jadravec mora paziti, da leti stalno 10 do 20 m višje od motornega letala. Če bi letel nizko, bi ga zadeli vrtinci zračnega vijaka, ki skušajo letalo zavrteti okoli podolžne osi. Če leti višje, se porabi del vlečne sile za to, da potiska jadravno letalo navzdol (slika 104).

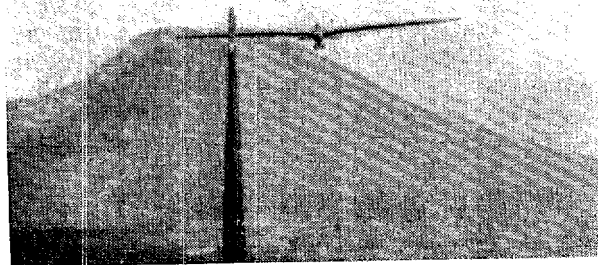

Sl. 104b.

Pravilna višina sledenja jadravnega letala

Jadravec mora biti pri aerovleku zelo pazljiv, ker so pri hitrosti 90 do 110 km/h, s katero vleče motorno letalo, krmila zelo občutljiva. Tolikšna hitrost je potrebna, ker motorno letalo ne sme leteti počasneje. Počasneje ne sme leteti, ker ima večjo krilno obremenitev. Najmanjši odklon višinskega krmila jadravnega letala ima za posledico, da jadravnemu letalcu vlačilec ali izgine v globini, ali pa hitro pridobi na višini. V resnici se seveda premika jadravno letalo. Pri nemirnem ozračju se zgodi, da se zaradi sunkov vetra žica povesi. Napenjanje mora biti izvršeno počasi, da ne pride do sunkov in nihanja. Sunkovito napeta žica vrže jadravno letalo kvišku, motorni avion pa zaradi zmanjšane hitrosti nekoliko pade. Če zopet zmanjšamo vpadni kot jadravnemu letalu, se mu hitrost zopet poveča, žica pa povesi. Zato jo zategujemo z odklonom

smernega krmila. Jadrarno letalo zavije iz smeri in s tem po-  
daljša razdaljo do motornega letala. Ker je stranski sunek  
žice nevaren za trup, usmerimo jadrarno letalo, tik preden se  
žica napne, zopet v prvotno smer. Tako se žica zategne brez  
sunkov. Tudi če hočemo priti v nižjo lego, moramo skreniti iz  
smeri tako, da obdržimo napeto žico v kljub povečani hitrosti.

Zavoj v aerovleku ni težak. Delamo ga navadno brez na-  
giba. Najprej opazimo, da je vlačilec skrenil iz smeri. Poča-  
kaško tako dolgo, dokler ne pridemo na isti krog, v katerem  
leti tudi on (slika 105). Potem mu z malenkostnim odklonom  
smernega krmila sledimo v zavoj. Če obračamo v istem tre-

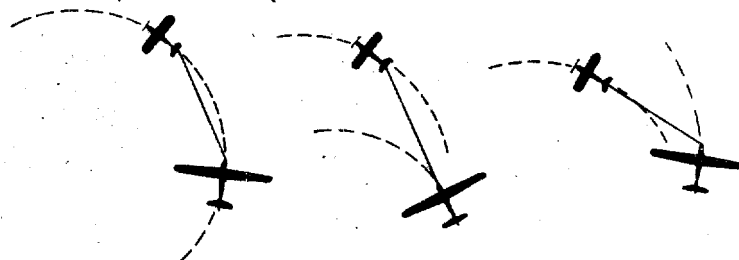

Sl. 105. — Pravilen in nepravilen zavoj v aerovleku

nutku kot vlačilec, bo naša pot potekala po krogu, ki bo ležal  
v notranjosti njegovega kroženja. Pot jadrarnega letala bo  
krajša, zaradi tega se bo zmanjšala tudi njegova hitrost. Le-  
talo bo izgubljalo na višini in nastala bo nevarnost, da pride  
v vrtince zračnega vijaka. Če obračamo prepozno, ali ne sle-  
dimo s smernim krmilom v zavoj, bomo leteli po večjem  
krogu. Pot bo večja, zato se bo povečala hitrost. Letalo se bo  
dvigalo, vlačilca bomo ovirali v kroženju. Pravilen zavoj  
spoznamo po tem, da tudi med kroženjem ostaneta hitrost in  
položaj jadrarnega letala ob istem položaju višinskega krmila  
stalna. Ostrejši zavoji so v aerovleku precej težki. Motorcu  
moramo slediti z nagibom. Pri tem nam podobno, kot pri na-  
vadnem zavoju vpliva na let položaj vseh treh krmil. Vendar  
tak zavoj delajo le izkušeni piloti. Potreben je predvsem pri  
alpskem letenju.

Vsako jadrarno letalo ni sposobno, da leti v aerovleku, kajti  
pri nemirnem vremenu ali slabi pilotaži nastopajo pri tem

načinu starta precej hude obremenitve na letalo. Zaradi velike hitrosti so krila obremenjena na vzvoj. Tudi sunki vetra pri vstopu ali izstopu iz termičnega stolpa so mnogo bolj izraziti in ostri, tako, da je krilo podvrženo zaradi lastne vztrajnosti tudi upogibnim obremenitvam. Sprednji del trupa trpi zaradi sunkov žice. Motorno letalo mora biti čim lažje, ali točneje, imeti mora približno isto krilno obremenitev kot jadralno letalo. S tem dosežemo, da je hitrost v vleku lahko manjša. Pri premetavanju dviga obe letali pod enakimi pogoji precej enako. Motorno letalo mora biti pri 80 km/h še dovolj varno in ne sme kazati znakov izgube hitrosti. Motor naj ima storitev približno 120 KS. To je potrebno zato, da se obe letali hitro odlepita od tal in je možen start tudi na manjših letališčih. Hitrost dviganja naj bo čim večja. Zavisí od krilne obremenitve, ki naj bo čim manjša, in storilnosti motorja. Za vlek jadralnega letala je potrebna sila okoli 12 do 30 kg. Za vlek na stalni višini je potrebno 1 do 3 KS, za dviganje 1 m/sek pa 12 do 20 KS.

#### PRISTANEK

Pristanek je pri jadralnem letalu precej kočljiva zadeva. Zaradi precej šibke gradnje, ki je potrebna, da je letalo čim lažje, ne smemo pristajati trdo. Precej hitro lahko poškodujemo sprednji del trupa. Zato letalo pri pristanku izravnavamo tako, da mu zmanjšamo hitrost padanja. Iz rezerve kinetične energije postavimo letalo tik nad tlemi v vodoraven let, da je pri dotiku s tlemi edina sila trenje smučke letala ob zemljo. Pri takem pristanku letala nič ne obremenimo. Poznamo dve veliki napaki: prehitro in prepočasno izravnanje.

Pri prehitrem izravnavanju izgubimo hitrost in iz višine v kateri smo izravnavali pademo zato, ker se nam je utrgalo strujanje.

Če letalo izravnamo prepozno, udarimo s še precejšnjo hitrostjo padanja ob tla in navadno tudi večkrat odskočimo. S tem obremenimo spodnji del trupa in krila, ki se zaradi lastne vztrajnosti upognejo navzdol.

Paziti je treba, kdaj pričnemo letalo izravnavati in mu jemati horizontalno hitrost. Najbolje je, če je ta prehod počasen in nastopi na višini 2 do 3 m. Če izravnamo presunkovito,

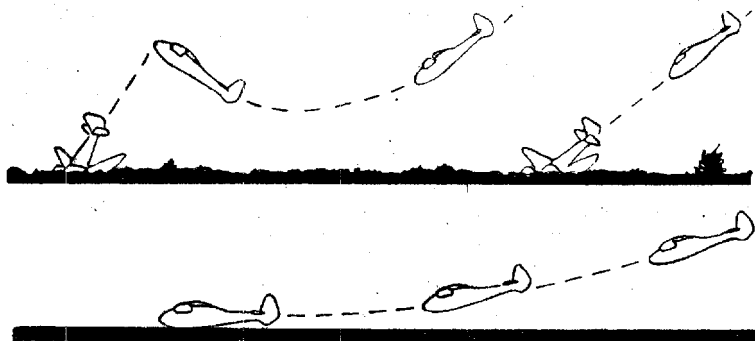

Sl. 106. — Pravi in nepravilni pristaneke

letalo pridobi na višini in izgubi vso hitrost. Struja se utrja, posledica je trd pristaneke. Poleg tega je pri pristanku močan tudi vpliv vetra. Če imamo bočni veter, se nam bo letalo ali postavilo proti vetru (če bomo hoteli obdržati točno smer), ali pa ga bo veter zanašal v stran. Če to z odklonom smernega krmila ne bomo izravnali, bo letalo pristalo postrani in v isti smeri bo nastopilo tudi trenje. Smučka takega sunka z boka ne prenese.

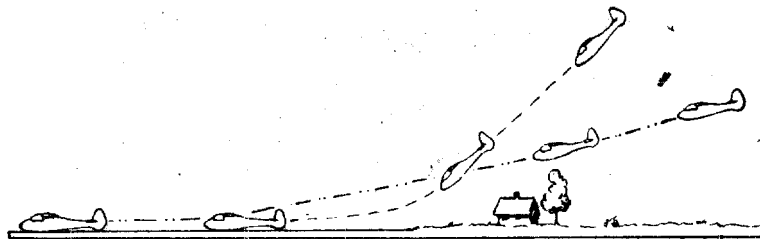

Sl. 107. — Pristaneke z uporabo zavor

Pri visokosposobnih letalih nastopi še ena težava. Zaradi dobrega drsnega kota bo letalo potrebovalo mnogo prostora za pristaneke. Na pr.: Letalo ima drsni kot 1 : 25. Preko 20 m visokih dreves in ostalih ovir bo potrebovalo najmanj 625 m dolgo progo. Zaradi izravnavanja se ta proga še podaljša. Jasno je, da tako velikega letališča na primer pri preletih, kjer je



pristanek prav za prav le zasilen pristanek, ne bomo mogli najti. Zato so olajšali pristanek z zračnimi zavorami. Zračne zavore poslabšajo drsni kot letala, ker povečajo zračni upor. Drsni kot pri odprtih zavorah znaša okoli 1 : 8. Iz višine 25 m bomo potrebovali le okoli 200 m za pristanek. Tudi izravnavanje se bo izvršilo hitreje. S tem je omogočen pristanek ja-dralnemu letalu skoraj povsod. Pri letalih, ki nimajo zračnih zavor, si pomagamo s tako zvano glisado.

#### GLISADA (Dršenje na krilo)

Namen glisade je poslabšati drsni kot. Letalo nagnemo in zaradi tega drsimo vstran. Ker je nagnjena tudi smer vzgona, se hoče letalo vrteti. Da ostanemo v pravilni smeri, odklonimo smerno krmilo na nasprotno stran kot pri zavoju. Letalo bo drselo vstran, tok bo pritekal pod krila postrani. Zato za krilo ne bo več merodajen profil, za katerega je preračunano, nego oni v smeri nove smeri zračnega toka. Iz slike 108.

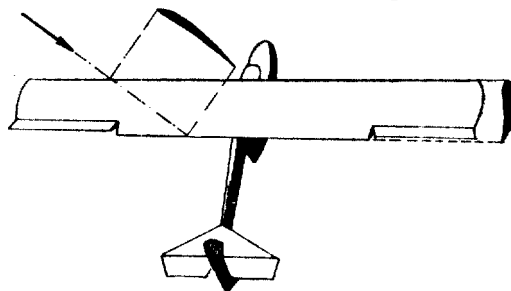

Sl. 108. — Profil se zaradi smeri toka z boka spremeni

zarazvidimo, da bo ta profil zelo dolg in le malo usločen. Zaradi male usločenosti bo vzgonski koeficient manjši. Zato se poveča hitrost padanja. Tok bo zadel od strani tudi trup. Čelna površina in upornostni koeficient se bosta povečala. Vzgon je torej zaradi oblike profila manjši, upor pa zaradi bočnega vetra večji. S tem poslabšamo drsni kot letala. Zaradi manjšega vzgonskega koeficienta bo letalo pridobilo na hitrosti in prenehalo z drsenjem takoj, ko bomo izravnali nagib. Pri gli-

sadi moramo paziti edinole na to, da pri uvajanju letala v glisado nimamo že skrajno male hitrosti. Potem bi namesto v glisado prišli v vriž.

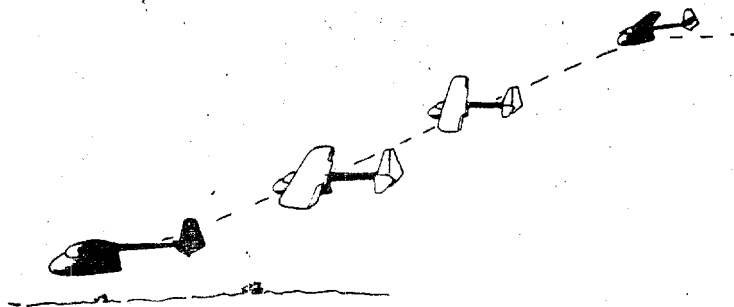

Sl. 109. — Glisača

### PREGLED JADRALNIH LETAL

V današnjem razvoju jadralnih letal smo prišli zaradi zahtev, ki jih postavljamo pred posamezne tipe jadralnih letal do precej ostre kategorizacije. Jadralna letala ločimo v: začetniška, šolska, trenajzna, sposobna, visokosposobna in dvosede.

#### 1. Začetniško letalo.

Namenjeno je šolanju in polaganju osnovnih izpitov. Drsnik kot, hitrost padanja in vodoravna hitrost niso velikega pomena. Z njim ne bomo nikoli jadrani, niti postavljali večjih uspehov. Od tega tipa zahtevamo čim večjo stabilnost in precej majhno občutljivost. Letalo ne sme priti zaradi učenčevih napak v nevaren položaj. Če se učenec napake, ki jo dela, ne zaveda, se mora letalo samo stabilizirati. Največja pohvala za začetniško letalo je, da je letalo pametnejše kot letalec in leti najbolje samo. V vriž ne sme pasti nikoli, kar dosežemo z zvitjem krila, pa tudi že pravokotno krilo samo pripomore precej do tega. Biti mora čim enostavnejše gradnje, da so pogosti lomji enostavno in hitro popravljivi. Grajeno mora biti tako, da je pilot tudi pri slabem pristanku in lomu zaščiten z močnimi deli letala. V Jugoslaviji uporabljamo enoten tip,

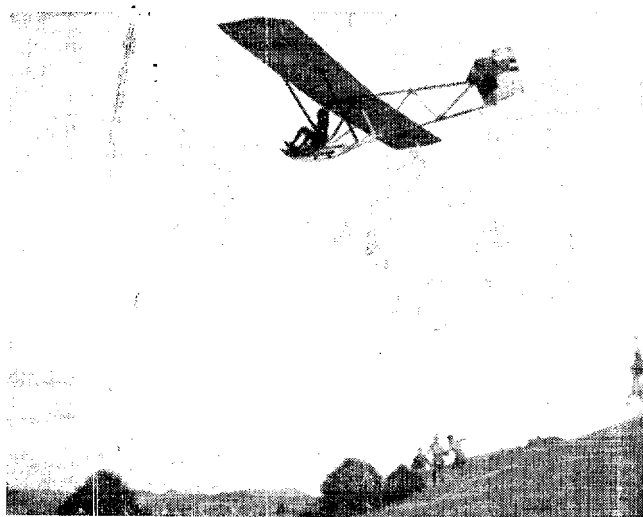

Sl. 110. — „Vrabeč“

ki se je vsepovsod dobro obnesel in gornjim zahtevam še precej zadošča. To je konstrukcija ing. Šoštarica, imenovana „Vrabeč“.

Razpetina	== 10,5 m
Drсни kot	== 1 : 10
Hitrost padanja	== 1,05 m/sek
Normalna hitrost letenja	== 45 km/h

## 2. Šolsko letalo.

Na letale te vrste postavljamo že večje pogoje. Njegova glavna naloga je omogočiti B-pilotu, da položi svoj C-izpit. Nauči naj ga jadрати. Še so česte napake, ki jih dela B-pilot, prav posebno pri prvem jadraniu, ko ga zmede prvič občuteno premetavanje. Zavoji na pobočju so mu še velika težava, tudi glede hitrosti letenja še ni siguran. Vendar naj bo to letalo že občutljivejše, ker mora pilot izravnati kar močno sunke vetra. Hitrost letenja naj ne bo prevelika, da ne bodo ob navadno precej kratkem pobočju potrebni prepogosti zavoji. Tudi drsni kot zaenkrat še ni važen, ker pri ocenj višine in

mesta pristanka pilota le zmede. Glavna zahteva je čim manjša hitrost padanja, da je možno jadranje tudi ob šibkem vetru. Primerno naj bo tudi za aerovlek, da se jadralni letalec kar na njemu že znanem letalu priuči novega načina starta. Zaradi tega mora biti precej trdno. V nagnjenem zavoju mora biti kolikor mogoče stabilno. Vse te zahteve imamo zelo dobro uresničene v drugem jugoslovanskem standardnem letalu Čavki, ki je tudi konstrukcija ing. Šošariča.

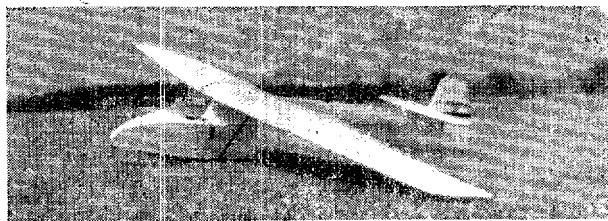

Sl. 111. — „Cavka“

Razpetina kril	= 12 m
Dolžina trupa	= 6 m
Površina kril	= 16 m <sup>2</sup>
Teža v letu	= 200 kg
Krilna obremenitev	= 12 kg/m <sup>2</sup>
Vitkost	= 9
Drсни kot	= 1 : 16,5
Hitrost padanja	= 0,9 m/s <sub>sek</sub>
Normalna horizontalna hitrost	= 55 km/h

### 3. Trenažno letalo.

To je letalo, ki ga damo v roke pilotu, ki hoče polagati pogoje za srebrno C. Leti ga torej C-pilot s tečajem aeroprepere. Letalo naj bo čim bolj trdno, da se seznanj na njem pilot tudi z osnovnimi akrobacijami. V tej kategoriji imamo dve domači konstrukciji; Jastreb in Galeb.

Jastreb:

Razpetina kril	= 15,1 m
Dolžina trupa	= 6,85 m
Površina kril	= 15,5 m <sup>2</sup>
Teža v letu	= 247 kg

Krilna obremenitev	=	15,9 kg/m <sup>2</sup>
Vitkost	=	14,7
Drсни kot	=	1 : 22,4
Hitrost padanja	=	0,72 m/sec
Vodoravna hitrost	=	60 km/h

#### 4. Sposobno letalo.

To je letalo z boljšimi sposobnostmi, ki se gradi v serijah. V to kategorijo spada olimpijski tip. Ta tip je nastal leta 1939., ko so sprejeli jadralno letalstvo med olimpijske panoge. Da bi bili pogoji za vse tekmevalce isti, so razpisali natečaj za konstrukcijo enotnega letala za olimpijske tekme. Predpisali so mu točne dimenzije. Ima zelo veliko trdnost, veliko občutljivost, in tako dobre sposobnosti, da ga včasih težko ločimo od visokosposobnega letala. Ker še nimamo domačih konstrukcij, navajam podatke poljskega letala Orlik, ki ga tudi pri nas z velikim uspehom uporabljamo.



Sl. 112. — „Orlik“

Razpetina kril	=	15 m
Dolžina trupa	=	6,5 m
Površina kril	=	14,8 m <sup>2</sup>
Teža v letu	=	245 kg
Krilna obremenitev	=	16,5 kg/m <sup>2</sup>
Vitkost	=	15,2
Hitrost padanja	=	0,67 m/sec
Drсни kot	=	1 : 24
Vodoravna hitrost	=	75 km/h

#### 5. Visokosposobno letalo.

Res prava visokosposobna letala so zelo redka, a ta, ki obstojajo, so prava mojstrovina aerodinamike. Seveda so silno draga in se zato grade le posamezna letala. Značilnosti tega

tipa se: velika vitkost krila, tenki profil, zelo udobna kabina, dobri prehodi krila v trup, skrajna občutljivost krmil, veliko hitrostno območje, uporaba flapov, avtomatična montaža letala itd.

Ta letala se glede na meteorološke razmere, v katerih jih uporabljamo, med seboj precej razlikujejo. Letalo na pr. ki se je sijajno obneslo v SSSR, za gorato Slovenijo ne bi bilo primerno. Od letala, ki ga uporabljamo na ravninah, zahtevamo čim boljši drsni kot in čim večjo vodoravno hitrost. Sovjetska letala so dosegla drsni kot 1:40 in normalno hitrost 140 km/h. Zaradi velikih jakosti vzgornikov na ravninah hitrost padanja ni važna. V goratih krajih ni tako velikih predelov vzgornika. Zato bomo morali v skrajnosti stopnjevati sposobnosti letala v zavojih, kjer zahtevamo čim manjšo hitrost padanja in čim manjšo vodoravno hitrost. V ravnem drsnem letu pride šele do veljave drsni kot. Za nas pride v poštev letalo s čim večjim hitrostnim območjem in čim boljimi lastnostmi v ostrih zavojih, ki so zaradi ozkih termičnih vzgornikov nujno potrebni. Tudi Jugoslavija bo v kratkem dobila svoje prvo domače visokosposobno letalo, konstrukcijo skupine pod vodstvom ing. Cijana, imenovano „Orao“.

#### 6. Dvosed.

Prehod s šolskega letala na sposobno je precej težak. Pilot sicer že dobro leti, ne obvlada pa še fines. Malih napak se najlaže odvadi v dvosedu pod vodstvom izkušenega starega jadrarca. Ta dvosed naj leti kot sposobno letalo. Od njega zahtevamo čim boljše sposobnosti in veliko občutljivost krmil. Ima naj zračne zavore, trimer, biti mora dovolj trden, da se učence navadi jadrati tudi v oblakih. Pri nas uporabljamo letalo nemške konstrukcije Žerjav.

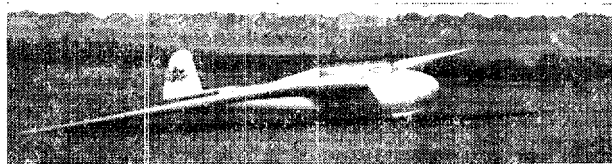

Sl. 113. --- „Žerjav“

Razpetina kril	= 18 m
Dolžina trupa	= 7,1 m
Površina kril	= 22,68 m <sup>2</sup>
Krilna obremenitev	= 19,8 kg/m <sup>2</sup>
Teža v letu	= 450 kg
Vitkost	= 14,4
Drсни kot	= 1 : 22,5
Hitrost padanja	= 0,72 m/sek
Normalna vodoravna hitrost	= 70 km/h

\*

**Rokopis skončal avgusta 1948.**

\*

Viri nekaterih ilustracij:

Dr. K. Schütt: Einführung in die Physik des Fliegens  
Volckmannova založba

Ing. O. Leib: Aerodynamik:  
Založba Matthiesen.

P. Carlson: L'uomo vola:  
Založba Hoepli.

Revija: Flying.

**KAZALO**

Predgovor	3
I.	7
Razmere v zračnem toku	12
Zračni upor	26
Zračni vzgon	32
Vzgon in upor naletalskem krilu — polara krila	42
Spreminjanje prijemališča vzgona z ypadnim kotom	49
Inducirani upor	56
Porazdelitev vzgona — zvitje krila	60
Interferenčni upor	63
Stabilnost	64
Podolžna stabilnost	65
Smerna stabilnost	67
Prečna stabilnost	69
Okretnost	70
Trimer	71
Kompozicija	73
II.	74
Drсни let	83
Strmoglavi let	88
Zavoj	94
Vrij	95
Start	110
Pristanek	112
Glisada	113
Pregled jadralnih letal	



Approved For Release 2004/06/23 : CIA-RDP83-00415R004700130001-4

KNJIGO SPISAL  
KOSER JAROSLAV  
ILUSTRACIJE IZDELAL  
ČOBAL MIRAN  
DELO  
TEORIJA LETENJA  
ZALOŽBA  
LJUDSKA TEHNIKA SLOVENIJE V LJUBLJANI  
ZA ZALOŽBO  
PESEK ANTON  
TISKALA  
TRIGLAVSKA TISKARNA — OBRAT ( KRANJ)  
DOTISKANO  
MAJA 1949  
PAPIR 80 GRAMSKI  
OBSEG  
SEDEM IN POL POLE  
NAKLADA  
4000 IZVODOV

Approved For Release 2004/06/23 : CIA-RDP83-00415R004700130001-4

# НАРОДНА ОМЛАДИНА

25X1

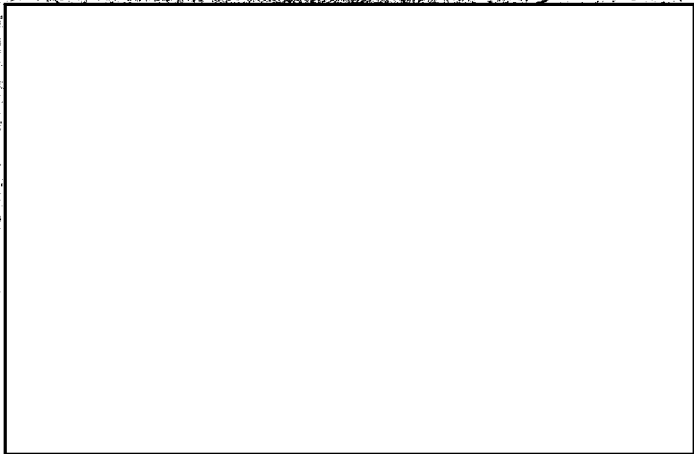

12

СТОЈАН БЈЕЛАЈАК

О РАДУ НАРОДНЕ ОМЛАДИНЕ  
НА СОЦИЈАЛИСТИЧКОМ  
ПРЕОБРАЖАЈУ СЕЛА

•

ВЛАДО ШЕСТАН

ЗАДАЦИ НАРОДНЕ ОМЛАДИНЕ  
У РАЗВИЈАЊУ ПОКРЕТА  
ЗА ВИСОКУ ПРОДУКТИВНОСТ  
РАДА

•

РИСТО ТОШОВИЋ

ЗНАЧАЈ ИЗУЧАВАЊА ПАРТИСКОГ  
МАТЕРИЈАЛА ЗА ИДЕОЛОШКО  
ВАСПИТАЊЕ ОМЛАДИНЕ

•

ЈАКША БУЧЕВИЋ

РАЗВИЈАЧИ САРАДЊЕ  
ОМЛАДИНЕ БАЛКАНСКИХ  
ЗЕМАЉА НА ДЈЕЛУ

•

ИЗ ОРГАНИЗАЦИЈА НАРОДНЕ  
ОМЛАДИНЕ

•

БИБЛИОГРАФИЈА

ОКТОБАР - НОВЕМБАР 1949

ИЗДАВАНИ КОМИТЕТ НАРОДНЕ ОМЛАДИНЕ ЈУГОСЛАВИЈЕ  
БЕОГРАД

NATIONAL YOUTH

# НАРОДНА ОМЛАДИНА

ИЗДАЈЕ ЦЕНТРАЛНИ КОМИТЕТ НАРОДНЕ ОМЛАДИНЕ ЈУГОСЛАВИЈЕ

ГОД III

ОКТОБАР-НОВЕМБАР 1949

БРОЈ 12

*Стојан Бјелајац*

## О раду Народне омладине на социјалистичком преображају села

### I

Дванаести пленарни састанак Централног комитета Народне омладине Југославије, одржан фебруара месеца о. г., донио је за омладинска руководства и организације одређене и конкретне закључке у погледу спровођења одлука II пленума ЦК КПЈ о социјалистичком преображају села. Ако погледамо резултате који су до данас постигле омладинске организације на селу у спровођењу закључака XII пленума, онда можемо лако да утврдимо да је од XII пленума активност омладинске организације у борби за социјалистичку реконструкцију пољопривреде знатно порасла.

Непосредно после XII пленума развијен је у Народној омладини интензиван рад на упознавању организација и руководства са одлукама II пленума ЦК КПЈ и закључцима XII пленума. Мање-више у свим републичким омладинским организацијама одржани су посебни пленуми среских комитета, савјетовања, семинари и састанци на којима се чланство и руководећи кадар упознавао са одлукама и закључцима. Ове одлуке и закључци и резултати који су досада постигнути на социјалистичком преображају села изазвали су најживље интересовање у редовима сеоске омладине за изградњу социјализма на селу. Наша сеоска омладина данас размишља и дискутује о најразличитијим питањима у вези са стварањем радних задруга. Она у све већој мјери схвата да су сељачке радне задруге услов за богатији и културнији живот наше сеоске омладине.

Омладинске организације у селима, у којима су омладинска руководства организовала солидно изучавање одлука и закључака и у којима су на бази тих одлука и закључака донесени одређени задаци, испољиле су велику иницијативу у борби за социјалистички преображај села и у тој борби постигле значајне резултате. У много случајева активни Народне омладине били су иницијатори и активни

помагачи у стварању СРЗ-а као што су: актив села Пољанице — Словенија, активи у селу Шуметљици и у Читлуку — Хрватска, у селу Дслову и Црној Ријеци — Србија, Лимљанима — Црна Гора и др. У овим и многим другим селима огромна већина, а у неким и сви омладинци и омладинке ушли су у сељачке радне задруге. У Столачком, Требињском и Босанско-дубичком срезу чланови Народне омладине развили су живу агитацију код својих родитеља за улазак у СРЗ-е и у овом раду постигли значајне резултате. У овим срезовима добар дио домаћинства ступио је у СРЗ-е под утицајем омладине. Ових пар примера који нијесу усамљени јасно указују на то да омладинске организације на селу могу да пруже озбиљну помоћ нашој Партији у борби за социјалистички преображај села, да могу бити значајан фактор у стварању СРЗ-а, ако им се правилно објасни значај СРЗ-а и од стране омладинских рукводства укаже озбиљна помоћ у њиховом раду.

## II

Иако је Народна омладина од XII пленума Централног комитета постигла значајне успехе у раду на социјалистичком преображају пољопривреде, с тим успесима не можемо бити задовољни с обзиром на расположење и спремност који су постојали и који постоје код доброг дијела сеоске омладине да се у много већој мјери заложу у раду на стварању СРЗ-а. Да је било већег залагања у спровођењу одлука II пленума ЦК КПЈ и закључака XII пленума од стране појединих омладинских руководства, помоћ омладинских организација, па према томе и Народне омладине као целине, Партији у стварању радних задруга и припремање услова за њихово стварање могла је бити неизмерно већа.

Које су се основне слабости испољиле у раду неких руководства на спровођењу одлука II пленума ЦК КПЈ и закључака XII пленума?

Прво. Један дио среских руководства није сасвим озбиљно схватио задатке који су пред њим стајали у погледу спровођења ових одлука и закључака. Она су са великим закашњењем пришла проучавању ових одлука и закључака и њиховом спровођењу у живот. Тако је, на пример, биро Среског комитета Народне омладине за Славонску Ораховицу прорадио одлуке и закључке последије скоро два месеца од њиховог доношења. На сличан начин поступио је и Срески комитет Народне омладине за Дрвар. Срески комитети Народне омладине за срезове Бегејски, Тамнишки, Кикиндски и Зрењански тек су у мају пришли упознавању омладине са закључцима XII пленума. Према томе, ова руководства нијесу могла подузмати никакве конкретне мјере у правцу спровођења одлука и закључака, нити су могла у овоме периоду развити активност својих организација на њиховом спровођењу.

Нека руководства поставила су изучавање одлука и закључака у омладинским организацијама само формално. У великом броју омладинских организација у НР Словенији закључци су прорађени, али није упоредо доношен план мјера које треба подузети за спровођење закључака, услед чега је рад на њиховом проучавању остао бескористан. У Срезу оцачком и у још неким у Војводини закључци су прорађивани у кружоцима за идеолошко-политички рад и на читалачким групама, али се притом није уопште дискутовало на који начин их спровести у живот. Руководства која на овај начин схватају своје задатке у вези са социјалистичким преображајем села обично се не повезују са партиским комитетима и организацијама, она не црпу конкретне задатке за омладинску организацију на основу задатака који стоје пред партиским организацијама на дотичном терену.

Друго. Једна од највећих, може се чак рећи и основна слабост већег броја омладинских руководства састоји се у томе што нијесу основним организацијама на селу указивала систематску помоћ и контролу у раду на спровођењу одлука и закључака. Ни сама ова руководства нијесу имала, а нека од њих ни данас немају, конкретног плана рада у вези са спровођењем закључака заснованог на конкретним условима њихова терена. Она нијесу организацијама на селу указивала на основне проблеме у вези са стварањем СРЗ-а и упућивала организације на рјешавање тих проблема. Према томе, ова руководства нијесу држала основне организације на селу у сталном курсу борбе за његов социјалистички преображај, због чега су за неке организације одлуке и закључци као и други материјал у вези са социјалистичким преображајем села остао мртво слово на папиру, без стваралачке примјене, а уколико су неке од њих и развиле активност у правцу стварања радних задруга, у њиховом раду појавио се низ слабости и недостатака. Услед тога један број сеоских актива није сасвим јасно схватио да је борба за социјалистички преображај села основни задатак који данас стоји пред Народном омладином на селу. На састанцима ових актива и њихових група претресана су разна питања често ситна и безначајна, а запостављао се рад на припремању услова за стварање СРЗ-а.

У много случајева агитационо-пропагандни рад међу омладином за стварање радних задруга свео се на најобичније фразирање. Он се вртио углавном око тога како је „свима нама познато од каквог су значаја СРЗ-е, шта за нас значи социјалистички преображај села“ итд., а омладини се не објашњава какве се могућности отварају за економски и културни развој села стварањем СРЗ-а. С друге стране, неки омладински руководиоци умјесто да међу омладином развију интензиван агитационо-политички рад не само с циљем да убиједи омладину да ступа у СРЗ-е и да са собом повуче и своје родитеље, него да је кроз тај рад припреме и на многобројне тешкоће које треба савладати приликом стварања СРЗ-а, они дијеле разна обећања да ће они који ступе у радне задруге бити ослобођени од пореза, откупа итд. што доводи до врло штетних посљедица. Обична је појава да баш за-

друге у чијем су стварању играла неку улогу оваква обећања не извршавају данас солидно и на вријеме своје обавезе према држави.

У појединим селима и срезовима има појава разних застрањивања у раду на стварању СРЗ-а, као што су кршење принципа добровољног улажења сељака у радне задруге, што се огледа у замјењивању политичког рада у сељачким масама са принудним мјерама (незаконито повећање пореза, откупа итд.) да би се сељаци присилили да уђу у радне задруге, форсирање виших типова радних задруга у мјестима у којима моментално не постоје услови за стварање таквих задруга, што доводи до одвајања средњака од сиромашних сељака и стварања патуљастих и економски кржљавих радних задруга, запостављање стварања задружних економија итд.

Посебно треба истаћи да је било низ појава неправилног односа задружне према ванзадружној омладини. Омладина радне задруге Долац, Иванградски срез, истјерала је из задружних просторија ванзадружну омладину која је дошла да чује радио-вијести. Има више појава да се задружна омладина одваја од ванзадружне омладине, што изазива нетрпељивост и са једне и са друге стране. Ово нам говори да нека омладинска руководства услед слабог политичког рада нису успјела ни најсвјеснијем дијелу омладине — задружној омладини — објаснити да је њен задатак не само у томе да уђе у сељачке радне задруге и да се у задругама залаже у производњи, већ да за собом повуче у задруге све до последњег поштеног омладинца и омладинке на селу.

С друге стране, треба истаћи да омладинске организације ван задруга недовољно пружају помоћ радним задругама. Мало има примера да један ванзадружни актив, било да се налази у истом селу гдје и радна задруга или у неком сусједном селу, дискутује о томе на који ће начин помоћи развитаку радне задруге. Омладинска руководства дужна су да у оне омладинске организације у којима он још не постоји, унесу схватање да је Народна омладина револуционарна организација, да је она први помоћник Партији у борби за социјалистички преображај села и да, према томе, активни и чланови Народне омладине ван задруга не могу имати равнодушан однос према радним задругама. Организације и чланови Народне омладине ван задруга треба да схвате да су радне задруге социјалистичка жаришта на селу и да од успјеха или неуспјеха њиховог развика зависи темпо изградње социјализма на селу. Они су, према томе, као припадници једне револуционарне организације чији је основни циљ — изградња социјализма, дужни радним задругама односно омладини у њима указивати сваку могућу помоћ.

Омладинска руководства, нарочито у задње вријеме, запостављају рад у ванзадружним омладинским организацијама, заборављајући на улогу коју оне треба да одиграју у стварању СРЗ-а. Због тога је у великом броју ових организација у приличној мјери завладало политичко мртвило, — њихова активност стагнира, па чак и опада. Овој омладини мало се објашњавају политички догађаји у свијету и разне привредне и политичке мјере које се спроводе у нашој земљи.

А баш данас је потребније више него икада досада, кад се на нашу земљу врши од стране СССР-а и информбироовских земаља притисак најгоре врсте с циљем да им се политички и економски потчини, до саме суштине објашњавати нашој омладини сваки важнији политички догађај у свијету и привредно-политичке мјере које се спроводе у нашој земљи. На тај начин подижемо политичку свијест наше омладине да би она из дана у дан била све активнији спроводник линије наше Партије. Данас је више него икада потребно обновити праксу из Народноослободилачке борбе, да наше организације и руководства на својим састанцима редовно расправљају о политичким догађајима у свијету и у нашој земљи и политичкој проблематици на своме терену и на основу тога доносе конкретне задатке за свој рад. То је основни услов развијања политичке будности и оштрине међу нашом омладином и руководством, то је основни услов успјешне борбе против непријатеља свих врста.

У многим омладинским организацијама није заострена политичка борба против разних непријатељских елемената који дјелују у правцу онемогућавања стварања СРЗ-а. Ови непријатељски елементи услед небудности појединих партиских и омладинских организација често намјерно или пак под притиском полета задружног покрета продиру у СРЗ-е с циљем да их изнутра минирају. Тако су се због небудности партиске и омладинске организације у једном селу у НР Црној Гори у радну задругу били увукли неки богати сељаци непријатељски расположени према задрузи и у задрузи основали неку информбироовску организацију, којој су поставили задатак да смијени управу задруге да би на тај начин и саму задругу растурили. У селу Карловчићу (Земунски срез) у исто вријеме када се одржава скупштина задругара на којој су неки богати сељаци покушали разбити задругу, члан средског комитета Народне омладине одржава омладинску конференцију у вези са пријављивањем омладине за радне акције. Ово је драстичан примјер несхватања задатака омладинске организације на селу.

Због чињенице да у једном броју омладинских организација није заострена борба против непријатеља изградње социјализма на селу, има појединих случајева да су се чак и у неке омладинске организације увукли и у њима прикрили разни непријатељи, синови богатих сељака, непријатељски расположени према задругама, информбироовци и други који роваре против стварања радних задруга на разне начине и настоје да онемогуће активност организација како у погледу стварања радних задруга, тако и у погледу учешћа омладине у спровођењу разних привредно-политичких мјера на селу. Према томе, у омладинским организацијама, у којима није развијена политичка борба против ових непријатеља, не постоје услови да се оне чисте од разних непријатељских елемената који су небудношћу појединих организација успјели да се у њих увуку, већ, напротив, у политички неактивној средини они имају повољне услове за своје непријатељско дјеловање.



Многа наша руководства и организације на разне политичко-привредне мјере на селу често гледају одвојено, без везе једне са другом. На примјер, оне одвојено гледају на борбу за стварање СРЗ-а од борбе за извршење плана откупа, пореза итд. Због тога је нарочито слабо залагање ових руководства и организација у раду на спровођењу ових привредних мјера. Она не схватају чињеницу, да, ако се омладинска организација довољно заложити, на примјер, у раду на објашњавању уредбе о откуп, у процјени приноса, у борби за раскривање разних шпекулантских елемената итд., онда ова акција може да буде снажан потстрек за стварање и учвршћавање СРЗ-а. Напротив, ако се у овој акцији направе крупније политичке грешке, онда ће то наши непријатељи искористити не само да би онемогућили откуп, већ и да закаче развитак радних задруга.

Из овога што смо досада навели произилази да од XII пленума ЦК Народне омладине Југославије до данас један дио омладинских организација на селу није био довољно активан у борби за правилно спровођење у пракси линије Партије на селу, већ су често поједини активни били чак несиоци појединих застрањивања, за што у првом реду лежи одговорност на руководством ових организација, која им нијесу указала потребну помоћ у раду.

Данас на нашем селу постоје велике могућности за даље стварање СРЗ-а. Да би се те могућности у што већој мјери искористиле и омладинске организације на селу јаче ангажовале у раду на социјалистичком преображају пољопривреде треба учинити следеће:

1. — Подузети мјере да омладински руководиоци и организације потпуно овладају линијом Партије на селу и да буду свакодневно у курсу практичних задатака који стоје пред партиским организацијама и руководством у вези са стварањем СРЗ-а. Пред омладинским руководством данас стоји задатак да у много већој мјери заоштре у организацијама питање борбе за стварање радних задруга, и да у много већој мјери активизирају основне организације на селу у раду на стварању СРЗ-а.

У циљу што солиднијег припремања омладинских руководилаца за рад на стварању и учвршћивању СРЗ-а, Централни комитет Народне омладине Југославије одредио је неколико најактуелнијих тема из земљорадничког задругарства, које треба да прораде сва наша омладинска руководства и њихови апарати који раде на селу, уколико већ нису прорадила сличне теме на семинарима које су организовала партиска руководства.

Срески комитети Народне омладине уз помоћ обласних комитета треба да за чланове мјесних комитета и секретаре актива, а тамо где за то постоје могућности и за секретаријате актива, организују семинаре на којима ће се према упутствима ЦК Народне омладине Југославије прорадити исте теме које ће изучавати и омладинска руководства.

У свим активима Народне омладине на селу чланови среских комитета и другови из актива предавача дужни су да, према упутствима ЦК Народне омладине Југославије упућеним републичким омладин-

ским руководствомима, одрже предавања из области земљорадничког задругарства.

Омладинска руководства и основне организације на селу треба према конкретним условима да развију међу омладином жив агитационо-пропагандни рад у правцу припремања услова за стварање СРЗ-а или директног рада на њиховом стварању тамо где су за то створени услови. Она су дужна да се најенергичније боре против свих појава искривљавања партиске линије у вези са стварањем радних задруга како у омладинским организацијама тако и ван организација. Она треба такође да поведу најенергичнију борбу против непријатељских покушаја онемогућавања стварања СРЗ-а. Омладинска руководства и организације на селу треба, редовно на својим састанцима, да претресају разне проблеме који се појављују у раду на стварању СРЗ-а и на основу тога доносе најконкретније задатке за сваког члана Народне омладине. Објаснити члановима Народне омладине значај стварања СРЗ-а, претворити сваког члана Народне омладине у агитатора који ће у првом реду убиједити своје родитеље, а онда и остале сељаке у потребу стварања радних задруга — то је данас један од најважнијих задатака омладинске организације на селу.

У циљу што веће популаризације СРЗ-а међу сеоском омладином треба, по примјеру неких организација из АП Војводине, слати омладинске делегације из редова ванзадружне омладине у радне задруге, које ће при повратку причати омладини на састанцима актива и група о животу омладине и сељака у СРЗ-а.

2. У тјесној вези са среским комитетима Партије и основним партиским организацијама на селу, на основу конкретних услова у поједином срезу или селу, срески и мјесни комитети и активи Народне омладине треба редовно да доносе на својим састанцима конкретне тромјесечне, односно мјесечне планове рада у вези са стварањем и учвршћавањем радних задруга и да се боре за њихово остварење. Ови планови треба да се укључују у опште планове руководства и организација Народне омладине.

3. На састанцима актива Народне омладине редовно објашњавати омладини сваки значајнији политички догађај као и привредно-политичке мјере које се спроводе у нашој земљи, а посебно на селу. У оним активима Народне омладине у којима то досада није практиковано, увести редовно одржавање (најмање једанпут у мјесец дана) политичких информација, преко којих ће се у првом реду објашњавати омладини све нове појаве у вези са суксбом СКП (б) и наше Партије.

Да би омладинска руководства и организације биле у курсу политичких догађаја и да би се њихова радна способност подигла да би могле правилно радити, поставља се као неопходно да редовно прате штампу и да се њоме користе у свом свакодневном практичном раду. Сви наци срески комитети па и активи на селу требало би да редовно добијају и прате „Борбу“, „Омладину“, „Народну омладину“, „Народно задругарство“, „Млади задругар“, „Пољопривреду“ као и своје републичке фронтовске, омладинске и задружне листове. Омладин-

ска руководства, а нарочито срески комитети Народне омладине треба редовно да указују основним организацијама на селу на све важније чланке који излазе у штампи.

Потребно је увести већу контролу над растурањем штампе у сеоске активе и над њеним правилним коришћењем. У неким среским комитетима Народне омладине (Охрид и др.) по неколико месеци лежи омладинска штампа која је намјењена активима на селу. У неким активима у Охридском срезу омладина на састанцима актива с правом критикује Срески комитет Народне омладине због алкавости у погледу слања штампе у основне организације. Наша виша руководства морају убудуће много оштрије поставити питање одговорности оваквих омладинских руководства. С друге стране, има појава да у неке основне организације долази већи број примерака омладинске и друге штампе а да се она у активима не чита. Тако, у актив сељачке радне задруге села Кране — Ресански срез, долази од 15—30 примерака „Младог борца“ кога омладина уопште не чита. Ово се догађа услед тога што се поједина наша руководства задовољавају тиме што су постигла да се један број омладине претплаћује на неке листове, не водећи рачуна о томе да ли их омладина чита. Ова руководства имају оријентацију искључиво на индивидуалну претплату и читање штампе од стране чланова Народне омладине без обзира на коме је степену политичка свијест и интерес те омладине за политичке догађаје. Међутим, у једном броју актива на селу политичко интересовање омладине није на том степену да чланови Народне омладине редовно свакодневно индивидуално прате кроз штампу политичке догађаје. Због тога, у таквим активима треба и даље радити на стварању читалачких група по засеоцима, радним бригадама и групама итд. преко којих ће сеоска омладина путем заједничког читања штампе и путем заједничких дискусија лакше схватити политичке догађаје и проблеме. Преко ових читалачких група треба код сваког члана Народне омладине развијати интересовање за политичке догађаје.

4. Што се тиче културно-просветног рада на селу њега треба у много већој мјери повезати са задацима социјалистичког преображаја села. У вези с тим, омладинска руководства треба много већу помоћ да указују основним организацијама у избору програма за приредбе и остале културне манифестације сеоске омладине.

Данас постоје сви услови за интензиван културно-забавни живот у сељачким радним задругама. Многи управни одбори сељачких радних задруга спремни су да пруже озбиљну материјалну помоћ основним омладинским организацијама за културни рад. Међутим, и поред тога, културни рад у сељачким радним задругама је кампањског карактера — хорови, дилетантске и фолклорне групе итд. интензивно раде неколико дана пред одржавање приредби, због чега су оне на ниском културно-уметничком нивоу. Има чак примјера да је у појединим селима сеоска омладина живела активнијим културним животом до стварања сељачких радних задруга. То долази отуда, што су се поједине основне организације оријентисале искључиво на производњу у задругама, а сасвим запоставиле културно-просветни рад.

Омладинска руководства су потпуно запоставила рад на изградњи кадра који треба да организује културно-забавни живот сеоске омладине, а да и не говоримо о небризи ових руководства за прибављање хорских пјесама, позоришних комада итд. за активе на селу. Колико прједина омладинска руководства мало брину о културном развоју сеоске омладине најбоље говори случај са дотацијом коју је дала Влада ФНРЈ за културни рад у Народној омладини. Неки средски комитети у Народној Републици Македонији све до пред крај ове године нијесу се уопште сјетили да утроше суме новца које су им из ове дотације додијелене за културни рад у њиховим организацијама. Не треба ни истицати колико је ова небрига за културни развитак сеоске омладине, нарочито оне у сељачким радним задругама, штетна не само у том погледу што кочи културни развој сеоске омладине, већ и у политичком погледу јер развити интензиван културно-забавни живот омладине у сељачким радним задругама значи учинити их још привлачнијим центрима за ванзадружну сеоску омладину. Сеоска омладина ће схватити да сељачке радне задруге утичу не само на промјену материјалног стања радног сељаштва тиме што оно почиње живети богатијим животом, већ да оне уопште мјењају начин живота на селу. А нека наша руководства баш ово немају у виду и на културни рад на селу, а посебно у сељачким радним задругама, гледају као на нешто што тобож нема неке нарочите везе са борбом за социјалистички преображај села.

Истина, има примјера да је културно-забавни и васпитни рад међу сеоском омладином са стварањем сељачких радних задруга кренуо знатно напред у појединим срезовима. У Ресанском срезу у Народној Републици Македонији омладина из појединих сељачких радних задруга масовно посјећује вечерње опште образовне течајеве на којима изучава историју свог народа, природопис и неке друге предмете из опште наобразбе. Овој омладини се знатно шире политички и културни видови чиме се и да објаснити полет и пожртвован рад ове омладине у сељачким радним задругама. Међутим, овакви и слични примјери су још увијек усамљени и пред нашим организацијама стоји задатак да их прошире да они постану општа појава у нашим сељачким радним задругама.

### III

Многобројни активни, нарочито у старијим сељачким радним задругама истичу се својим пожртвованим радом на производњи у задругама. Може се без претјеривања рећи да у великом броју сељачких радних задруга омладина предњачи у раду на обављању разних пољопривредних послова — сјетви, жетви, вршидби, берби итд. У сељачкој радној задрузи „Побједа“ — Бачко Добро Поље према плану управе задруге жетва је требало да се обави у току осам дана. Пред

почетак жетве актив је одржао састанак на коме је расправљао о учешћу омладине у жетви. Послије тога сви омладинци и омладинке из овога актива излазили су редовно на посао и радили прековремено, чиме су допринели да се жетва обави умјесто за осам дана за четири дана. Сличне резултате постиже омладина у сељачким радним задругама у Љубојну и Крани — Ресански срез, у сељачким радним задругама „Сутјеска“ и „Велимир Јакић“ — Пљеваљски срез и у многим другим радним задругама.

Посебно треба истаће појаву омладинских радних група (или како их омладина назива група бораца за већи принос) у АП Војводини, на које наши омладински руководиоци не обраћају потребну пажњу. У неким сељачким радним задругама омладина самоиницијативно ствара ове групе састављене од по неколико омладинаца и омладинки. Ове групе карактериште добра организација рада и модерна обрада земље. У омладинским радним групама сваком омладинцу и омладинки додељују се за обраду одређене парцеле земљишта на којима се гаје различите културе. Неке од њих постигле су у овој години значајне резултате у борби за већи принос.

Омладинска радна група у сељачкој радној задрузи „Александар Ранковић“ у Станишићу, на чијем се челу налази омладинац — члан КПЈ Мирко Деспотовић добила је од управног одбора задруге 30 к. ј. земље засејане пшеницом. Група је у пролеће на овом земљишту примјенила агротехничке мјере, три пута је ваљала, дрљала и плијевила пшеницу и постигла принос за 45,6% већи од просечног приноса у задрузи. Омладинска радна група II ратарске бригаде у истој задрузи постигла је за 42,7% док је омладинска радна група у III ратарској бригади постигла за 47,1% више пшенице од просечног приноса у задрузи. Омладинска радна група у радној задрузи „Петар Драпшин“ засијала је 34 к. ј. јечма. Управа задруге планирала је просјечни принос јечма по једном к. ј. 1.000 кгр., а ова група постигла је просјечни принос 1.723 кгр. Омладинска радна група у сељачкој радној задрузи „Будућност“ — село Лаћарак постигла је просјечни принос репе по к. ј. 150 м.ц., док су остале задружне бригаде и групе имале просечни принос репе 50 м. ц. Иста група имала је просечни принос кукуруза по једном к. ј. 27 м. ц. ... „Омладинска бригада у сељачкој радној задрузи „Саша Ковачевић“ у Врбасу водила је борбу са бубом која је напала репу. И код осталих задружних бригада буба је напала репу и добар дио бригада је разорао земљиште под засејаном репом, али бригадир омладинске бригаде Новак Балетић није дозволио да преоравају, говорећи: „Други преоравају а ми ћемо покушати да примјенимо у пракси оно што сам ја у школи научио теоретски ...“ Омладина ове бригаде је неколико пута поваљала репу, затим је пала киша и репа је напредовала. Касније, када је репу напала мушица, омладинци су репу прскали препаратима који уништавају мушицу и побједили су је. Срески агроном констатује да ће омладинска бригада имати најбољу репу у срезу — по једном к. ј. 16.000 кгр., а задружним планом је предвиђено 12.500 кгр.“ (Из извештаја ПК Народне омладине Србије за Војводину). Оваквих примјера залагања омладине

у борби за повећање приноса има и у низу других сељачких радних задруга.

Ове омладинске бригаде и групе преко агротехничких кружока изучавају стручну пољопривредну литературу из које сазнају како треба на модеран начин гајити кукуруз, пшеницу, шећерну репу и друге пољопривредне културе, како треба употребљавати вјештачко гнојиво, вршити допунско опрашивање итд. Одмах затим, оне стечено знање примјењују у пракси приликом обраде земље.

Наша омладинска руководства пружала су досада малу помоћ омладини у групама и бригадама, нарочито у погледу повезивања ових група и бригада са пољопривредним стручњацима, а још мање су радила на преносењу искустава из рада ових група у друге задруге. Она се нијесу у довољној мјери ни у самој АП Војводини појављивала као организатори омладинских група и бригада; а то у далеко већој мјери важи за омладинска руководства у другим крајевима. Наша руководства су врло мало урадила на спровођењу закључака XII пленума о стварању омладинских бригада и група у СРЗ-а. А то је огроман пропуст када из наведених примјера видимо како омладинске радне групе и бригаде могу да играју значајну улогу у развијању СРЗ-а. Тек у задње вријеме нека омладинска руководства у АП Војводини и Народној Републици Македонији посветила су већу пажњу стварању омладинских радних бригада и група у СРЗ-а. Међутим, треба истаћи да су нека руководства пошла погрешним путем у раду на стварању омладинских бригада и група тиме што су почела у њих увлачити сву омладину из осталих радних бригада у задругама. (У Ресанском срезу у једном броју радних задруга сва је омладина извучена из осталих радних бригада у омладинске бригаде, тако да се у овим задругама радне бригаде дијеле на фронтоске и омладинске). Разумије се да је овакво прилажење питању стварања омладинских радних бригада и група штетно, јер се тиме извлачи из осталих радних бригада у задругама најполетнији и најактивнији дио задругара. Стога је у садашњем моменту правилно у омладинске радне бригаде и групе обухватити само један мањи дио задружне омладине. Омладинске бригаде и групе треба стварати на потпуно добровољној основи. Улога омладинских бригада и група састоји се у првом реду у томе да се на њиховим примјерима рада (залагање у раду, брзо увођење добре организације рада и рад у пољопривреди заснован на научној основи) што брже увјере и остали задругари да је у радним задругама, као што нам поједина искуства то показују, могуће у врло кратком року постићи висок принос, да би и остали задругари односно бригаде и групе у задругама пошле њиховим путем. Ову улогу омладинских група и бригада у СРЗ-а наша руководства треба да имају у виду приликом њиховог стварања а не смију имати за циљ — створити само што већи број бригада и група у радним задругама. Чланови Народне омладине у осталим радним бригадама и групама треба да буду најпожртвованији у раду и да, радећи са осталим задругарима, постигну их да се и они што више заложу у борби за већи принос у СРЗ-а.

У неким омладинским руководствомима влада погрешно схватање да је стварање нових СРЗ-а првостепенни задатак, а да је другостепенни задатак учвршћавање, односно економско-политичко јачање постојећих радних задруга. Она не схватају колико су ова два задатка тијесно међу собом повезана и да уствари претстављају једну цјелину. Рад на стварању радних задруга и борба за учвршћавање старих мора ићи упоредо, јер од правилног економско-политичког развитка већ створених радних задруга у највећој мјери зависи темпо социјалистичког преображаја села, стварање нових задруга и омасовљавање постојећих. Јер само оне задруге које непрекидно економски јачају могу бити таква социјалистичка жаришта на селу која ће позитивно утицати на своју околину. Са овог становишта наши омладински руководиоци морају гледати и на омладинске организације у СРЗ-а и на задатке који стоје пред њима. Међутим, у низу случајева омладинска руководства не указују потребну помоћ организацијама у СРЗ-а, а нарочито слаба помоћ указује се организацијама у новоформираним задругама, које треба да пруже што већу помоћ партиским организацијама у савлађивању многобројних тешкоћа које у новоформираним задругама искрсавају.

У једном броју радних задруга, нарочито новоформираних, постоје разне слабости, против којих се омладинске организације и руководиоци морају најенергичније и систематски борити. У неким задругама, нарочито у НР Босни и Херцеговини и Црној Гори има појава немарног односа према раду: неизлазак на посао, слаба обрада земље, слаба њега стоке итд. У срезу Сента (Војводина) у неким задругама изврстан број чланова Народне омладине изостајао је са посла. Оваквих појава има и у појединим другим омладинским организацијама. У појединим задругама споро се уводи бригадно-групни систем рада, а награђивање задругара не врши се на основу радног учинка већ на принципу уравниловке. Овакво награђивање подржава лењивост и не претставља стимул за већу производност рада у задругама. У неким задругама и омладинским организацијама у њима нема довољно будности према класном непријатељу који се увлачи чак и у радне задруге са задатком да их разбије било роварењем међу задругарима или путем разних саботажа (паљењем производа и задружних зграда, тровањем стоке итд.). У селу Купинову, Земунски срез, неки кулачки елементи врбовали су једног омладинца из СРЗ-е да ради против омладинске организације. У Панчевачком срезу поједини кулачки елементи који су се увукли у задруге покушали су да их изнутра разбију. Омладинске организације у овим задругама нису се бориле против оваквих елемената, већ су се бавиле другим мање важним питањима.

У неким задругама испољила се тенденција неизвршавања обавеза према држави, нарочито у погледу откупа житарица и других задружних производа. Ово је резултат у првом реду погрешног политичког васпитања задругара. Неке партиске и омладинске организације приликом стварања задруга дају задругарима разна дивља обећања

— ослобођење од пореза, откупа итд., а не говоре задругарима о њиховим обавезама према држави и не васпитавају их у том духу.

Мало је актива нарочито у новоформираним радним задругама који на својим састанцима доносе планове рада на бази производно-финансиских планова задруге. Чланови Народне омладине не учествују конструктивно на задружним скупштинама и фронтовским састанцима на којима се претресају разни проблеми задруга.

Омладинске организације не смију равнодушно посматрати како се ове разне негативне појаве мјесецима провлаче у неким радним задругама. Активи народне омладине су дужни да овакве појаве оштро критикују како на својим састанцима, тако и на фронтовским састанцима и скупштинама задругара. У активима Народне омладине треба заострити борбу против ових слабости. Сваки члан Народне омладине дужан је да полаже рачун пред својим активом и групом о своме раду и залагању у радној задрузи. Чланови Народне омладине треба да се боре за правилну примјену угледних правила СРЗ-а, они морају добро познавати правила СРЗ-а и закон о земљорадничким задругама и стално их објашњавати старијим задругарима.

Да би се омладинске организације у задругама могле успешно борити против појединих слабости и недостатака, омладинска руководства, а у првом реду срески комитети Народне омладине треба да им указују систематску помоћ и да остваре контролу над радом основних организација. Међутим, поједини омладински руководиоци и уколико пруже неку помоћ основним организацијама, она је површна и неконкретна. Они само пролете кроз основне организације у задругама, не удубљујући се у конкретне проблеме задруга. Они се не навраћају у партиске организације и управе задруга нити разговарају са задругарима о проблемима у задругама. Такви руководиоци заиста не могу помоћи у раду основним организацијама. Таквом „помоћи“ се и да објаснити чињеница да још нема развијеног социјалистичког такмичења међу активима у СРЗ-а.

Пред многим задругама, да би се оне могле даље успешно развијати, као најважнији стоје данас следећи задаци:

1. — Рад на развијању сточарства, живинарства, пчеларства, повртарства и др. У неким задругама производња је досада била врло једнострана, оне су се бавиле углавном ратарством. У неким СРЗ-а у Војводини које су формиране још 1946 године, као, на пример, радна задруга у Чуругу, срез Жабал, није развијено сточарство и живинарство иако за то постоје сви услови. Ове задруге не користе све економске могућности које им стоје на расположењу у погледу производње, а осим тога у тим задругама један дио радне снаге која је неспособна за теже радове, а могла би се користити у сточарству, живинарству и пчеларству итд., остаје неискоришћена и пада на терет задруга. Према томе, омладинске организације у задругама питају развијања ових грана дужне су убудуће посветити много већу пажњу. Активи Народне омладине треба да буду иницијатори развијања ових грана у задругама.



У неким СРЗ-а у народним републикама Македонији и Црној Гори и АП Војводини чланови Народне омладине одбијају да буду задружни сточари. Ово произилази из чињенице да нека наша руководства и организације нијесу овим омладинцима и омладинкама указали на разлику између сточара у старој Југославији и сточара и његове улоге у социјалистичкој Југославији. Још увијек се на сточара гледа као на најзаосталијег човека у селу. Овакво гледање на сточаре у нашим СРЗ-а треба што прије ликвидирати. Није довољно само политички убјеђивати омладину у значај развијања сточарства, већ јој треба омогућити да кроз стручно уздизање схвати да се социјалистички сточар у свом раду мора служити тековинама науке, да је стручно и културно уздизање предуслов да неки омладинац или омладинка буде добар сточар у сељачкој радној задрузи.

Упоредо са радом на развијању сточарства, живинарства, пчеларства итд., омладинске организације морају повести оштру борбу против појава уништавања сточног фонда. Запажено је да у једном броју задруга, приликом њиховог оснивања, поједини недовољно свјесни сељаци, да би избегли уношење стоке у задругу продају је по врло јевтиним цијенама. У већини случајева носиоци ових појава су богати сељаци који међу задругарима агитују за уништавање стоке.

2. — Изградња задружног кадра и стручно образовање задругара. Један од основних услова за даље јачање и развијање радних задруга је изградња задружног кадра: бригадира, књиговођа, ревизора, ратара-сточара и др., у коме наше задруге трпе велику оскудицу. Омладинска организација, уколико је њена активност у задрузи на висини, може да буде снажан извор овог кадра за радне задруге. У споразуму са управама задруга она треба најактивнијим члановима Народне омладине да омогући да се преко стручних курсева оспособе за разне стручне послове у задругама. Треба подвући да су досада омладинска руководства и организације врло слабу пажњу поклањале стручном оспособљавању задружног кадра и масовном стручном оспособљавању омладине. Пример који илуструје однос наших омладинских руководства према стручном уздизању задружне омладине је овогодишњи рад на слању омладинаца и омладинки из радних задруга на курсеве бригадира — ратара и сточара који су се срганизовали на Аутопуту и Београду. Према плану Централног комитета Народне омладине Југославије, израђеном у сагласности са савезним Министарством пољопривреде, на овим курсевима требало је да се оспособи 3.450 омладинаца и омладинки за бригадире — ратаре и сточаре, а фактички је оспособљено око 1.900 због тога што ниједна републичка омладинска организација, изузев словеначке, није испунила план слања задружне омладине на ове курсеве. Па ни они омладинци и омладинке који су прошли кроз ове курсеве немају никакве помоћи у свом даљем раду и развоју од омладинских руководства. Поготово су ријетки примјери да је неко омладинско руководство, према конкретним условима, направило план масовног стручног образовања задружне омладине. Уколико на терену и има примјера да

омладина у појединим активима изучава стручну пољопривредну литературу, то се углавном ради на иницијативу саме омладине и њених основних организација.

Да би се убудуће побољшао рад на стручном оспособљавању задружног кадра и масовном стручном образовању омладине у задругама, наша омладинска руководства морају успоставити сталну сарадњу по овом питању са Министарством пољопривреде и народним одборима. Она морају познавати планове ових органа за стручно уздицање задружног кадра и борити се за њихово остварење. Заједно са њима, омладинска руководства треба да одабирају стручну литературу за задружну омладину и да организују изучавање ове литературе од стране омладине на бази практичне примјене у производњи. Али прије свега омладинска руководства, а нарочито срески комитети Народне омладине морају познавати стварне потребе за стручним кадрам сваке поједине задруге.

3. — Борба за извршење планова капиталне изградње у радним задругама. У великом броју задруга не испуњава се план капиталне изградње, због чега је доведен у питање смештај пољопривредних производа, а у првом реду задружне стоке. У неким задругама нарочито у брдским крајевима стока је разбацана по разним приватним шталама, услед чега је и онемогућена солидна нега стоке и њено обезбеђење. Многе задруге дошле су у овакву ситуацију због слабог коришћења локалних извора за прибављање грађевинског материјала, небриге за оспособљавање и правилно коришћење стручног кадра (зидара, тесара итд.) и погрешне оријентације да граде узорне задружне објекте од квалитетног материјала, иако за то моментално нијесу имале услова, умјесто да су одмах приступиле изградњи провизорних просторија које би се могле користити неколико година.

С обзиром на овакво стање у задругама у погледу капиталне изградње, омладинске организације у задругама морају се најозбиљније ангажовати у раду на подизању задружних објеката, водећи рачуна о могућностима са којима располаже свака поједина задруга. На овом раду омладинске организације треба да ангажују нарочито ону омладину која је учествовала на омладинским радним акцијама и на њима стекла стручне квалификације. Омладинске организације ван задруга треба да пруже помоћ задружној омладини у подизању задружних објеката. У том правцу треба оживјети рад сеоских омладинских радних јединица.

#### IV

Један од узрока недовољне активности организација Народне омладине на селу на подручју социјалистичког преображаја пољопривреде састоји се у слабом решењу кадровских питања на овом сектору дјелатности омладинске организације. У великом броју среских комитета Народне омладине нема чланова који би били задужени за

рад Народне омладине на развијању земљорадничког задругарства. Тако у НР Србији у 67 среских комитета нема чланова задужених за овај рад, а у НР Хрватској у 23 среска комитета. И у оним среским комитетима гдје постоје чланови задужени за земљорадничко задругарство, у доста случајева они су били запослени обично на таквим мјестима у државном апарату да им практично није било могуће радити у омладинској организацији.

Други, још увијек до краја неријешен организационо-кадровски проблем на овом подручју рада, јесте формирање и попуна одељења за село при омладинским руководствомима, као и питање њиховог састава. У закључцима XII пленума ЦК Народне омладине Југославије стоји: „При Централном комитету Народне омладине Југославије, централним комитетима република, покрајинским и обласним комитетима приступити формирању одељења за рад са сеоском омладином“. 19 јула о. г. Централни комитет Народне омладине Југославије упутио је на терен инструкцију о саставу одељења при обласним комитетима и републичким центрима и о саставу апарата при среским-градским и рејонским комитетима. Међутим, нека руководства неодговорно су схватила и одлуку пленума о формирању одељења за село и инструкцију Централног комитета Народне омладине Југославије. Она су приступила формирању одељења за село са великим закашњењем, а и када су формирала одељења она су остала непотпуна. У одељењу за село при Централном комитету Народне омладине Босне и Херцеговине раде свега два омладинска руководиоца. Према инструкцији Централног комитета у одељењима за село при обласним комитетима требало би да раде по четири омладинска руководиоца. Међутим, у одељењу за село при Сарајевском обласном комитету раде три, Мостарском три, Тузланском три и Бањалучком два омладинска руководиоца. Слично стоји и са одељењима при другим обласним комитетима. У неким одељењима налазе се исувише млади омладински руководиоци који нијесу дорасли за рад у њима.

Међутим, иако стање у одељењима за село у организационо-кадровском погледу није до данас ријешено на задовољавајући начин, наша омладинска руководства слабо су или готово никако ангажовала остали апарат у раду на развијању земљорадничког задругарства. Сасвим су ријетки примјери од XII пленума да је неко омладинско руководство упутило групу инструктора на терен да помогне основним организацијама и среским комитетима у раду на стварању и учвршћавању СРЗ-а.

Наведени примјери говоре о томе да нека омладинска руководства објективно нијесу у своме раду имала довољну оријентацију на развијању земљорадничког задругарства, јер је јасно да без солидног апарата омладинска руководства не могу да пруже потребну помоћ организацијама на селу у њиховој борби за социјалистички преображај села.

Да би наша руководства могла одговорити задацима који стоје пред њима у погледу рада на социјалистичком преображају села по-

требно је у најкраћем времену у свим бироима среских комитета Народне омладине одредити чланове који ће одговарати за рад омладинске организације на развијању земљорадничког задругарства.

\*  
\*  
\*

На нашем селу задружни покрет је данас у пуном полету. Сваког дана ничу десетине нових СРЗ-а. Радно сељаштво и сеоска омладина све одлучније прихватају стварање радних задруга као једини пут изградње социјализма на селу. Да би се овај полет задружног покрета до краја искористио, Народна омладина убудуће мора много већу помоћ пружити нашој Партији у њеној борби за социјалистички преображај села. Она се убудуће мора у много већој мјери заложити у раду међу омладином за припремање услова за стварање СРЗ-а, у борби против појава искривљавања линије Партије на селу, у борби против разних непријатељских елемената који нас настоје омести у изградњи социјализма на селу и у раду на учвршћењу СРЗ-а. А да би могла бити активан помоћник Партије у раду на социјалистичком преображају села она мора у првом реду у својим рукама и организацијама отклонити слабости и недостатке, који су се појавили у њеном досадашњем раду на овом подручју.

Отклањајући ове слабости и недостатке Народна омладина ће постати још активнији спроводник линије наше Партије на селу, а масе сеоске омладине ће се у још већој мјери активизирати у борби за изградњу социјализма на селу. Тиме ће наша сеоска омладина, као што је то и досада часно чинила, дати достојан одговор свима онима из СССР-а и информбироовских земаља који, водећи борбу за политичко и економско потчињавање наше земље, поред осталог свим силама настоје да онемогуће изградњу социјализма на нашем селу.

*Владо Шесћан*

## Задаци Народне омладине у развијању покрета за високу продуктивност рада

Покрет за високу продуктивност рада, који су започели наши прослављени рудари, претставља без сумње моћну полугу у борби за извршење и премашење задатака Петогодишњег плана. Ширењем овог покрета у свим гранама привреде решавају се многа кључна питања развијања наше индустрије: прелази се на нове, много савршеније начине организације посла, много се боље користи постојећа механизација, побољшава се радна дисциплина, те се на тај начин остварују многе скривене могућности, многе резерве за даље знатно повећање индустријске производње. Покрет за високу продуктивност рада ствара могућност даљег повишења производње при постојећем броју радника у предузећима и на тај начин помаже да се решава оскудица у радној снази, која се осећа у свим привредним гранама. Баш из ових разлога наша Партија, наша привредна руководства посвећују толику пажњу даљем развијању покрета за високу продуктивност рада. Важни задаци у том погледу се постављају и пред организацију Народне омладине.

Радничка омладина, односно најсвеснији млади радници и раднице од првог дана узимају активног учешћа у покрету за високу продуктивност рада. Омладинци, заједно са члановима Партије састављају језгро најбољих наших рударских бригада, као бригаде Алије Сиротановића, Николе Шкобића и других. Најбољи омладинци су заједно са својим бригадама постигли производне резултате, који мало заостају за успесима наших прослављених рудара, — Атиф Јусић из Брезе, Омер Омерхоџић, Дрновшек из Загорја и други. И у другим привредним гранама постигли су омладинци већ неколико значајних резултата на унапређењу производње. Међутим, све су то још појединачно истакнути успеси. У покрету за високу продуктивност рада још не учествују шире масе радничке омладине, нема још организованог, систематског покретања борбе за високу продуктивност рада међу омладином већег броја предузећа. А баш такво и организовано ширење покрета за високу продуктивност рада међу масама радничке

за ширење нових метода рада. Изгледа да многим руководствома Народне омладине још није сасвим јасно да је баш пропаганда та која треба да са сваким новим радним успехом упозна масу омладине; да баш пропаганда треба да популарише међу младим радницима наше хероје социјалистичког рада и да их потстакне да се угледају на њих; не схвата се још довољно да је без систематске популаризације и објашњавања нових метода рада преко штампе, радија, зидних новина и других средстава немогућ и сам организациони рад на укључивању омладине у покрет за високу производност рада.

Преношење искустава наших најбољих радника и то не само преко штампе и других пропагандних средстава уопште је слабо организовано међу омладином. Саветовања и зборови ударника, саветовања омладинских руководилаца из појединих привредних грана премало се користе у ту сврху. Такви састанци превише често имају карактер митинга или су пак посвећени више организационим питањима, док се производна питања претресају само опште, без конкретног преношења искустава. Пре таквих састанака требало би да омладинска руководства проуче разне новине у производњи, методе рада најбољих радника, па да онда међу осталим поставе на дневни ред и тумачења тих метода и дискусију, како би се они могли да примене у условима појединих предузећа дотичне гране. У том погледу може да буде корисно организовање саветовања омладинских руководилаца једне струке у неком центру индустрије те струке. У Хрватској је тако организовано саветовање омладинских руководилаца из рударства у руднику Раши, где су омладинци других рудника уједно упознали рудничка постројења и систем рада у руднику. Међутим, било би корисно организовати и посебна саветовања најбољих младих радника и бригада једне производне гране, искључиво у циљу размене производних искустава и разматрања начина, како да се у појединим предузећима примене методи најнапреднијих радника те гране. И узајамне посете омладинаца и омладинских бригада из предузећа са сличним условима премало се користе, иако баш такве посете могу допринети ширењу оних ситних, али важних побољшања у раду, која се тешко могу пренети путем штампе и усмено, ако се конкретно не упознају на раду. Због недовољне бриге о преношењу радних искустава многа значајна постигнућа најбољих младих радника остају непримећена или се тек после дужег периода почињу преносити на друга предузећа. Баш омладинска организација треба да буде та која ће се побријети да се то не догађа. Предузетни комитети Народне омладине требало би да поведу рачуна, да се сваки значајнији успех и побољшање производње које остваре омладинци у њиховом предузећу одмах евидентира, детаљно опише и образложи, да се тако омогући његово популарисање преко штампе и преношење у друга предузећа.

Док се наведени недостаци не отклоне, ове ће слабости бити велика сметња да се уопште приступи систематском ширењу покрета за високу продуктивност рада међу омладином. Потребно је подвући, да су сви задаци о којима је било реч већ конкретно обрађени у одлукама XII пленума, а њихово слабо остварење претставља још један

пример, како се руководства Народне омладине често прилично немарно односе према донесеним одлукама, те се оне бацају у заборав иако још нису спроведене, иако нису још ни најмање изгубиле од своје актуелности.

Руководства Народне омладине учинила су тек прве кораке у ширењу покрета за високу продуктивност рада међу радничком омладином. Саветовање у ЦК Народне омладине Југославије, које је недавно одржано, показало је да постоји још много несхватања, једностраних мера и недостатака у томе раду. Одлука ЦК Народне омладине Југославије о учешћу омладине у покрету за високу продуктивност рада, која је донесена на основу досадашњих искустава у његовом развијању, указала је на најважније задатке који у вези с тим стоје пред руководством Народне омладине и организацијом Народне омладине уопште. То су: развијање покрета у свим производним гранама, борба за масовно премашивање норми и побољшање квалитета производа, радна дисциплина, појачање штедње, повећана брига за стручно оспособљавање омладине и ширење бригадног система рада, брига о награђивању и животним условима младих радника итд.

На основу досадашњих искустава, а руководећи се одлуком Централног комитета Народне омладине Југославије, омладинска руководства треба сада да предузму низ мера за ширење нових метода рада међу омладином. Пре свега, ради се о таквим мерама, које ће помоћи што већем броју омладине да прихвати нове методе рада, да боље испуњава и премашује норме, пошто је то у садањем моменту основни проблем, док се на популарисању најнапреднијих радника, на организовању рекордних учинака већ досад прилично урадило. Пре свега, реч је о преносењу радних искустава на широке масе омладине, о чему је већ говорено. Осим тога, нове методе рада не треба гледати само у свестраном организовању посла на нов начин које спроводе наши најбољи радници, већ и у многим ситним рационализацијама и новинама. У Засавским рудницима у Словенији постоји, на пример, проблем смењивања радника појединих смена на самом радилишту, чиме се може уштедети много времена према досадашњем начину рада, када поједине смене напуштају рад већ пре завршетка радног времена, а идуће долазе после почетка свог радног времена. На томе се губи један до два сата рада.

Када би сви омладинци и омладинске бригаде прихватили само ту новину у раду — смењивање на радилишту, могло би се постићи масовно премашивање досадашњег учинка за неколико процената. Има доста омладинаца, који можда нису способни да одмах прихвате најнапредније начине рада, било због недовољне стручне спреме, искуства итд. али су способни и спремни да прихвате слична мања побољшања у организацији рада. Треба увек имати пред очима да судбина плана зависи баш од таквих омладинаца, то јест од широке масе радника. Да би се то постигло треба организовати рад са свом том омладином, помоћи сваком појединачно да савлада тешкоће у производњи. А то могу најбоље на учине групе актива Народне омладине и

још више мање јединице — бригаде итд. на својим састанцима и саветовањима, која треба да су што чешћа. У организационом раду Народне омладине у предузећима то повлачи са собом бољи рад са групама актива, које су досад често биле занемариване, а у многим слушајевима нису ни формиране иако су активни прегломазни. Велику улогу игра у томе и агитација. Масовно повећање радног учинка не може бити без популарисања и овог великог броја ситних успеха, премашивања норми са неколико процената, у штампи, зидним новинама, графикама, на састанцима итд. А баш тога у нашем агитационо-пропагандном раду недостаје. Тако, на пример, у анализи рада омладинске организације у предузећима текстилне струке у првом полу-годишту ове године ЦК Народне омладине Словеније истиче: „да су омладинска руководства правила грешку баш у томе, што су водила евиденцију само о оним омладинцима, односно бригадама, које су највише и стално премашивале норму, ове су популарисала, а нису упозоравала на погрешке оних бригада и појединаца, који су из једног или другог разлога били испод норме — или су мало премашивали норму“. Ова констатација би се могла углавном применити и на републичка руководства и републичку омладинску штампу. Једна од корисних форми за евиденцију и побољшање рада у производњи све омладине претстављају и омладинске контролне групе, које контролишу рад у производњи, испуњавање обавеза, изостајање радника, квалитет производа и слично; но њихов је рад досад врло слабо проучен и оне постоје једино у Словенији, док њихова искуства нису пренесена на организацију Народне омладине у другим републикама. Оне досад постоје готово искључиво у текстилним фабрикама, али има услова за организовање таквих група и у предузећима осталих струка. Широке слојеве омладине треба потстакнути за бољи рад у производњи и правилним награђивањем ударника и најбољих омладинаца, па и похваљивањем већег броја омладинаца који су постигли мање резултате. Не само да омладинска руководства слабо воде рачуна о томе како управе предузећа награђују и похваљују најбоље омладинце, већ су се досад мало служила и усменим и писменим похваљивањем омладинаца од стране организација Народне омладине.

Напредни методи рада, којима се остварује висока продукција, не могу се готово замислити без једног основног побољшања организације рада — бригадног система рада. Иако се бригадни систем уводи већ као обавезан у нашим предузећима, још има великих недостатака у организовању производних бригада. Важно је да се што већи број укључи у производне бригаде, било „мешовите“, „синдикалне“, било „омладинске“. Но, ја ћу се шире осврнути само на организовање омладинских производних бригада, за које омладинска организација сноси највећу одговорност. Руководства Народне омладине треба да воде рачуна да је укључивање омладине у производне бригаде, посебно омладинске, први корак ка ширењу покрета за високу продуктивност рада међу омладином.

У вези са формирањем омладинских производних бригада има доста проблема који су тек почели да се решавају. Пре свега, ни само



формирање нових омладинских производних бригада не иде свуда како би требало. Тако је, на пример, у Хрватској формирано од XII пленума до септембра ове године тек око 50 омладинских производних бригада. Укупно их данас има 331, што је врло мало у сразмери са другим републикама (Словенија 1.298 бригада, Србија 1.106, од тога Београд 672). Број омладинских производних бригада у неким гранама веома заостаје, на пример: у Словенији од укупно 1.298 има свега 27 омладинских производних бригада у рударству, а 9 у саобраћају; у Србији од укупно 1.106 бригада у рударству има 14, а у саобраћају 87; у Босни од 556 бригада у рударству је 77, а у саобраћају 17. (Подаци из статистичких извештаја од 1 јула 1949).

У Словенији готово нема омладинских бригада у шумарству, а врло мало их има и у Босни.

Има прилично примера да се бригаде расформирају због слабог залагања омладинских руководства која нису знала да савладају објективне тешкоће. До таквих је случајева дошло у железари Зеници, у руднику Раши, где је расформирано шест омладинских бригада, у творници „Ђура Ђаковић“, у творници „Вентилатор“ и у творници „Раде Кончар“, иако су неке од тих бригада постизале у раду врло добре резултате (омладинска бригада од пет омладинаца у „Раде Кончару“ намотала је за 8 часова толико жице на моторима, колико је пре урадило шест радника за 24 часа). Штавише, још увек има примера несхватања улоге омладинских производних бригада у неким омладинским руководствомима. Има, на пример, појава у Словенији, да се расформирање омладинских производних бригада у металној струци тумачи општим увођењем бригадног система, јер су „омладинци“ постали руководиоци мешовитих бригада, а слично се тумачи и расформирање неких омладинских бригада у рудницима, пошто је требало да омладинске бригаде свој искусни кадар дају другим мешовитим бригадама које се формирају. Такви се разлози наводе и у неким случајевима за руднике у Македонији, иако је јасно да има много више квалификованих и искусних кадрова међу старијим радницима, поготово у рударству, па стога нема нарочите нужде да се омладинци дају као руководиоци старијим радницима, док има још велики број младих радника које треба укључити у бригаде, и којима су баш потребни искусни бригадири.

Већ је XII пленум јасно подвукао да је огромна улога омладинских производних бригада не само у томе што оне доприносе општем увођењу бригадног система, већ пре свега у томе што се преко омладинских производних бригада свестрано јача велики покрет радничке омладине за подизање продуктивности рада, што омладинске производне бригаде дају огроман допринос брзом и солидном стручном оспособљавању омладинаца, стварању самосталних и искусних младих кадрова за нашу привреду. Стога треба доследно и одлучно спроводити одлуку XII пленума да се омладинске производне бригаде формирају свуда где год има услова за то. Баш ради тих особина омладинских производних бригада постављају питање њиховог формирања и синдикална руководства, без обзира на случајеве несхватања код

појединих синдикалних руководилаца. Тако је последњи пленум Централне управе рудара поставио као задатак синдикалним организацијама формирање што већег броја омладинских производних бригада. О великој улози омладинских производних бригада у стручном оспособљавању омладине, у спремању младих радника да самостално свршавају велике и одговорне задатке говоре нам успеси самих бригада. Више примера о томе било је наведено на XII пленуму ЦК НОЈ. Ево још два карактеристична случаја: у погону ваљаонице железаре у Зеници била је расформирана омладинска производна бригада од стране управе погона, али је на интервенцију омладинског руководства поново формирана. На тешком раду у ваљаоници, који захтева велико знање и искуство, омладинска бригада је постигла одличне резултате: док је група старијих радника у осмочасовном раду произвела 18 тона жице, исти број омладинаца произвео је у том времену 26 тона жице. Ова је бригада послужила као узор за рад свима производним бригадама, било омладинским било синдикалним. Леп је такође пример омладинске производне бригаде Шибер Живка у бродоградилшту „Вицко Крстуловић“, која је у јуну остваривала план са 196—275%. Када је бригада добила задатак да изврши оправку стројева на нашем великом прекоокеанском броду „Хрватска“, управник бродских стројева није се најпре с тим сложио због младости и неискусности чланова бригада, али је бригада ипак успешно извршила тај тежак задатак и квалитетно потпуно задовољила. Бригада се састоји од једног квалификованог и једног полуквалификованог радника и четири ученика. Она је од стране управе предузећа проглашена као најбоља у предузећу и бригада носи заставицу најбоље производне бригаде. Ови су примери одличан доказ, да треба смело формирати омладинске производне бригаде и давати им све одговорније задатке, јер се на тај начин омладинци најбоље оспособљавају. Но, истовремено потребно је обратити пажњу на тежње стварног одвајања омладине од осталих радника као, на пример, форсирање омладинских бригада где за њих нема услова, постављање на чело омладинских бригада омладинаца са недовољним способностима и квалификацијама, ма да има старијих радника који би као бригадири могли брзо пренети своје искуство и знање на омладинце итд. Још штетнији су покушаји стварања „омладинских смена“, „омладинских одељења“, „погона“, где се омладина стварно изолује од других радника. Такво претеривање не само да не користи стручном оспособљавању омладине, што је главни задатак омладинских производних бригада, него може да проузрокује заостајање омладинаца који се готово потпуно одвајају од старијих радника и мајстора.

У циљу што бржег усвајања нових метода рада у омладинским производним бригадама омладинска руководства треба да поведу много више бриге о саставу бригада, о њиховом систему рада, о стручном оспособљавању чланова бригада. Још има приличан број омладинских производних бригада које су прегломазне, које не уносе никакво побољшање у организацију рада, него раде по старом, које не постоје као праве производне јединице са својим плановима, евиден-

цијом, разрађеним системом рада, редовним производним саветовањима итд. Анализа коју су овог лета вршила руководства Народне омладине указала је на више таквих примера, а има још више бригада, код којих те ствари уопште нису биле испитиване. Ево како изгледају обавезе једне добро организоване омладинске бригаде — омладинске производне бригаде Франца Дрновшека у руднику Загорје:

„1. Шестог априла 1949 бригада ће почети да ради по производном плану за месец мај (а у ствари бригада је тада радила већ за 8 мај).

2. Чланови бригаде неће имати ниједног неоправданог изостанка са рада, неће закашњавати, како би се максимално искористило радно време.

3. Бригада ће се темељито бринути о оспособљавању нових стручних радника, а чланови бригаде са више знања помоћи ће слабијим. Сви чланови бригаде који нису још посећивали курсеве уписаће се на течајеве за помоћне копаче, односно за копаче.“

Осим тога што је бригада преузела обавезе у такмичењу, обавезала се и управа погона да ће бригади редовно достављати дрво за подграђивање, вагонете, експлозив и остали материјал, да ће успоставити нарочити графикон о резултатима бригаде код улаза у погон, да ће помоћи омладинцима код стручног оспособљавања итд. Да је ова бригада исправно схватила своје задатке, види се и по њеним радним резултатима. Међу осталим она је, упркос многих сметњи у раду, освојила друго место на такмичењу најбољих рударских и омладинских бригада из целе земље у Трбовљу, одмах иза бригаде Атифа Јусића из Брезе.

Водећи бригу о организацији рада омладинских производних бригада, руководства Народне омладине треба посебно да размотре питање размештања стручних кадрова који се оспособљавају у бригадама. Неправилна је пракса, да састав најбољих производних бригада остаје дуго времена непромењен. Напротив, треба водити рачуна о томе да се састав бригаде увек подмлађује новим омладинцима, а они који су у току рада у бригади стекли искуства и стручно знање, треба да оду на одговорније послове за руководиоце нових бригада и слично. Остављајући бригади увек такав састав у коме она може добро да ради, треба водити борбу против секташке и себичне политике неких бригадира, који неће да пуштају из бригаде ниједног члана, иако би многи од њих били већ способни да самостално руководе другим бригадама.

Важан услов да радничка омладина масовно прихвати нове, напредније методе рада јесте подизање њеног стручног знања. То је готово важно због тога што данас масовно долазе у предузећа омладинци са села, без стручног знања, без квалификације у било којој струци. Ти омладинци неће тако лако усвојити нове методе рада, док не стекну извесно познавање свога посла и нешто стручног знања, а многи нови начини рада, за чије је примењивање потребна већа стручност, остаће им неприступачни. Међутим, баш питању стручног оспособљавања посвећује омладинска организација најмању пажњу, бави се њиме мање него ма којим другим важним питањем произ-

водње. Кад знамо да треба оспособити огромну већину стручних радника баш из редова омладинаца, онда је јасно колику одговорност за обезбеђивање кадра нашој индустрији носи Народна омладина. Ево неколико података, који показују какво је стање по овом питању у нашој индустрији:

У Словенији је у другом тромесечју ове године од укупно 28.984 омладинца-радника у предузећима свега 2.633 било на стручним течајевима, а свршило је течајеве успешно 1.569; у Србији од 52.798 омладинца-радника било је на течајевима 10.894, а успешно завршило 6.977; у Босни од 34.452 омладинца-радника на течајевима је било 35.119, а успешно свршило 2.044. Значи да је у Босни и Словенији било на стручним течајевима свега око 10% младих радника, а у Србији нешто више, иако је велика већина тих омладинаца неквалификована или полуквалификована, па им је веома потребно стручно оспособљавање. У многим предузећима, а нарочито у рудницима нису остварени планови оспособљавања стручног кадра. О проблему стручног оспособљавања омладинаца могли би се писати посебни чланци, пошто је ту још много питања неразрађено и мало постављено у омладинској организацији: тако, на пример, питање кратких курсева за најосновније упознавање производње за омладинце који наново долазе у предузеће, питање система наставе, питање оспособљавања омладинца у раду на машинама итд. Овде је важно нагласити питање стручног оспособљавања утолико што је оно уско повезано са покретом за високу продуктивност рада, а руководства Народне омладине воде о стручном оспособљавању омладине мало бриге. Врло мало има руководства која познају план кадрова појединих предузећа и привредних грана, нити знају како се тај план извршава, а има чак и таквих који и не знају за постојање плана кадрова. Наравно, да је без тога немогућ преглед над стручним оспособљавањем омладине и систематска борба за оспособљавање омладинца за оне струке где су највеће потребе. За илустрацију слабог рада омладинских руководства по питању стручног оспособљавања омладине карактеристична је анализа учешћа омладине у производњи, која је рађена за прво полугодиште, а у којој је највећи део руководства посветио врло мало места питању стручног оспособљавања. То се огледа и у закључцима која су руководства направила на основу те анализа. Тако су, на пример, градски комитет Народне омладине Београда и ЦК Народне омладине Србије у својим закључцима једноставно и недовољно обрадили питање стручног оспособљавања омладине, а у закључцима ЦК Народне омладине Босне и Херцеговине уопште се не говори о стручном оспособљавању. Потребно је, дакле, заострити то питање у организацијама Народне омладине, предузети такве мере да се стручно оспособљавање омладине може редовно пратити и систематски радити на томе да се планови кадрова испуњавају исто тако као и производни планови.

У решавању производних питања, у организовању покрета за високу продуктивност рада треба обратити нарочиту пажњу најважнијим, кључним гранама наше привреде. У том погледу данас у први план ступа рударство, где треба савладати низ препрека и тешкоћа

како би се успешно остварили производни задаци, нарочито у производњи угља и обојених метала. И проблеми учешћа омладине у испуњавању плана у рударству врло су велики, што нам показује мали број омладинских производних бригада, слабо испуњавање плана кадрова, недостатак младих радника итд. У вези с тим указује се потреба нарочито оперативног и систематског руковођења и помагања омладинских организација у рудницима, као и посебно обрађивање питања како би се у покрет за високу продуктивност рада што боље укључила омладина у рудницима.

Да закључимо. Покрет за високу продуктивност рада, његово ширење међу омладином, претставља оно кључно питање кроз чије решавање треба да наша организација ухвати чврсто у руке сва најважнија производна питања. Једнострано узимање овог проблема може само да буде на уштрб масовности и снаге покрета за високу продуктивност рада, на уштрб доприноса радничке омладине у испуњењу плана. Треба добро ухватити како питање стручног оспособљавања бригадног система рада, тако и питање радне дисциплине, норми и квалитета производа. Да би се обезбедило преношење искустава и популаризације успеха, треба развити систематску пропаганду преко штампе, зидних новина итд., али све то треба да буде само средство за постизање циља: за конкретно и непосредно организовање рада по новим, напредним методима у творницама, рудницима, на градилиштима. У томе, колико ће омладинаца упознати нове начине рада и прихватити их у своје свакодневном раду, колико ће омладинаца на тај начин подићи свој радни учинак, баш у томе ће се огледати и успех или неуспех рада омладинских руководстава. Потребно је темељито познавање многих производних питања да би се тај рад могао организовати. Али то не значи да омладинска руководства треба да пређу сасвим на стручну линију, да омладински руководиоци постану некакви инструктори који ће показивати на градилиштима нове начине рада а одељења за рад са радничком омладином некакви бирои за унапређење производње. Не, омладинска руководства треба утолико да владају производном проблематиком колико је потребно за њихово успешно руковођење радничком омладином, да успешно руководе борбом омладине за испуњење плана.

Рад омладинске организације по питањима производње треба да се заснива на темељитом политичком раду међу омладином. Без свакодневног политичког рада не може бити ни говора о стварно широком такмичењу у борби за план, о масовном примењивању нових метода рада. У вези с тим многа руководства Народне омладине треба да се ослободе слабости у политичком раду међу омладином у предузећима. Има још доста примера да руководства Народне омладине не тумаче омладинцима шта значе нова предузећа, електричне централе и рудници за нашу земљу, за подизање благостања наших радних људи, за одбрану наше независности и слободе. Још има примера да омладинци под утицајем појединих радника неће да прихватају нове норме, да не виде колике користи има читава земља и сваки радник посебно од сваког процента премашења норме, од сваког и најмањег

подизања продуктивности рада, а што се у највише случајева догађа баш због слабог политичког рада омладинских руководства. Правилно вођен политички рад међу радничком омладином, подизање све сти наших младих радника треба да буде онај мотор који ће их покретати у нове радне победе, у освајању нових метода рада, у сталном повећавању продуктивности рада.

Правилно организовање покрета за високу продуктивност рада међу радничком омладином може огромно повећати допринос радничке омладине у испуњењу плана. Стога наша омладинска руководства, читаве организације Народне омладине треба да приступе томе послу са великом одговорношћу и залагањем.

*Ристо Тошовић*

## Значај изучавања партиског материјала за идеолошко васпитање омладине

1

На свом тешком, али славном тридесетогодишњем путу, наша Партија се калила и снажила кроз многобројне револуционарне борбе. Њена бурна и велика историја уствари претставља најважнији дио наше савремене националне историје, јер је њена борба за национално и социјално ослобођење наших народа давала печат свим догађајима који су се одиграли у том раздобљу. Задњих дванаест година, од доласка друга Тита на чело наше Партије, претстављају посебно поглавље те историје, јер су се у том времену, захваљујући генијалности друга Тита, остварили снови наших најбољих људи у прошлости, створена је Федеративна Народна Република Југославија, слободна држава равноправних народа који су први пут у својој историји постали свјесни градитељи своје будућности.

Изградња социјализма у нашој земљи, велики, управо грандиозни стваралачки замах те изградње, јесте велико историско дјело наше Партије. Данас је управо немогуће говорити о нашој земљи, о изградњи социјализма у њој, а да се не истакне оно чврсто идеолошко-политичко јединство маса на фронту те изградње које стално јача. Главни, одлучујући фактор тога јединства јесте Компартија Југославије која је, кроз многобројне борбе судбоносне за наше народе, постала нераздвојни дио наших народа. Та огромна везаност наших народних маса за Партију јесте данас главна покретачка снага која даје тим масама онај огромни потстрек у изградњи социјализма, која их напаја оном непоколебљивом вјером у побједу и будућност.

Ово јединство радних маса с Партијом остваривало се и јачало кроз цјелокупни процес нашег револуционарног преображаја. Та везаност маса за нашу Партију нарочито је дошла до изражаја непосредно пред и у току Народноослободилачког рата у коме су се комунисти, чланови Партије „на дјелу показали као највјернији синови своје отаџбине“ (Б. Зихерл). У тим судбоносним данима, када је дошао у

пигање национални опстанак наших народа, наша Партија и друг Тито су схватили да је постала „очигледна нераздвојна повезаност борбе за националну независност земље с борбом за свргавање издајничке, анационалне буржоазије у свакој појединој земљи; постала је очигледна нераздвојна повезаност национално-ослободилачке борбе са народно-ослободилачком борбом, са антиимперијалистичком, антикапиталистичком, тј. социјалистичком револуцијом; појам комунизма постао је нераздвојно повезан с појмом најприснијег патриотизма“ (Б. Зихерл).

Захваљујући оваквој правилној марксистичко-лењинистичкој оцјени комунисти Југославије су се у току Народноослободилачког рата не само „храбро“ борили — како о борби наших народа воле да говоре клеветници Југославије — већ су на дјелу доказали могућност и неопходност овог повезивања. Као плод наше борбе, као плод тог повезивања родила се нова социјалистичка Југославија у којој су оличене све револуционарне промјене настале и извршене у току наше Народне, тј. социјалистичке револуције.

Наша Партија је могла извршити ово историско дјело прије свега ради тога што је она револуционарна партија, партија лењинског кова чија је снага у вези са масама и у револуционарној акцији. Ако летилично бацимо поглед у прошлост, а нарочито на период задњих дванаест година, видићемо да је она препуна разноврсних револуционарних акција и битака кроз које нам израста монументални лик наше Партије, монументалан и величанствен као што је и наша данашња социјалистичка стварност. Али, да би једна револуционарна Партија могла успјешно и организовано водити масе у борбу за побједу социјализма, она се прије свега мора наоружати и руководити учењем марксизма-лењинизма. Учење марксизма-лењинизма омогућава једној револуционарној партији да одреди најнепосредније и најбитније задатке партије у датим условима, наоружава партију знањем и искуством радничког покрета, омогућава јој да види далеко напријед. Баш ради тога што се увијек доследно руководила учењем марксизма-лењинизма, што је улагала све напоре да то учење не само усвоје комунисти, већ и широке масе радних људи, што се непоколебљиво борила против свих могућих ревизиониста тога учења, наша Партија је постала револуционарна и могла је да у условима II свјетског рата стане на чело наших народа и спроведе социјалистичку револуцију у нашој земљи.

Али наша Партија то учење није никада схватала као догму, већ увијек као руководство за акцију. А то значи: искуство радничког покрета других земаља не треба аутоматски преносити и некритички употребљавати у својој земљи, већ прије свега треба полазити од специфичних услова сваке поједине земље, стваралачки примењујући на те специфичне услове опште принципе учења марксизма-лењинизма. Професорско, догматичарско, архиварско, шаблонско примјењивање некаквих „рецепата“ само спутава револуционарни полет и развитак напредних покрета, спрјечава даљњи развитак учења марксизма-лењи-



низма, његово обогаћавање новим искуством чију ризницу могу и треба да обогате сви народи и напредни покрети. Јер „револуција не избија одједном у читавом свијету, него ни у неколико великих земаља, па се — према томе — различитост путева и форми преласка од капитализма к социјализму мора нарочито снажно и неизбјежно испољити код сваке нове револуције, па чак — негдје мање, негдје више — и код сваке нове земље која пође путем социјалистичког развитка“ (М. Ђилас).

Прилазећи тако учењу марксизма-лењинизма наша Партија је опште принципе тога учења примјењивала стваралачки на наше специфичне југословенске прилике. Наша Револуција и форме наше демократије, захваљујући таквом стваралачком поступку нашег Централног комитета са другом Титом на челу, јесу у савременим условима један значајан допринос богаћењу искуства радничког покрета, значајан допринос науци марксизма-лењинизма. Овакво стваралачко примјењивање марксизма-лењинизма не само да га обогаћује, развија, већ доприноси и омогућава бржи развитак и усавршавање пролетерске демократије. На основу тога је и могуће да ... „наша земља, нарочито од свршетка рата, све брже иде ка све дубљој стварној демократији. У том погледу она је на много вишем ступњу од свих њених „критичара“. Али ми своју власт и своју демократију не сматрамо најсавршенијим могућим обликом власти и посљедњим изумом човјечанства, ма да она значи, као преображај једне земље, истовремено и значајан допринос људском развитку“ (Ђилас).

Наше револуционарно искуство прелази границе наше земље. Оно постаје својина не само наше Партије и наших народа, већ својина цјелокупног међународног радничког покрета, свих напредних покрета у свијету. Наши народи и наша Партија се тим са правом поносе. Зато данас теориско уопштавање тих наших искустава добија већи значај баш данас, када се појављује нови ревизионизам у радничком покрету, чији су корјени у СССР-у, по низу најбитнијих питања марксизма-лењинизма, на првом мјесту, по лењинском учењу о револуцији и револуционарним покретима. Ревизионизам совјетских руководиоца добио је такве размјере и карактер да је неизбјежно и сасвим законито морао довести до отвореног и свјесног фалсификовања и порицања наше револуције, јер је последице другог свјетског рата, из кога је Југославија изишла као већ формирана социјалистичка држава, пошло путем социјалистичког развитка и низ других земаља које су — неке мање, неке више — усвојиле искуства и форме наше револуције и пута к социјализму, што је уствари било сасвим супротно схватањима и ревизионистичким „теоријама“ совјетских руководиоца, који су напустили Лењиново учење о револуцији, а по којима је Совјетска армија једини и искључиви фактор ослобођења народа од империјалистичког јарма. Оваква схватања совјетских руководиоца воде свјесној деморализацији свих напредних снага у свијету, воде ка свјесној ликвидацији свих напредних покрета у свијету,

сводећи улоге компартија на обичне шпијунске агентуре Совјетског Савеза којима је првостепени задатак да све своје акције подешавају интересима СССР-а.

Потпуно је разумљиво да је у основи ове совјетске ревизионистичке концепције садржано у суштини реакционарно **право** на положај „руководеће улоге“ у фронту социјализма, а — према томе — право и на изузетан положај међу социјалистичким државама и радничким партијама, по коме оне треба да раде по искључивом московском диктату. У основи ове ревизионистичке концепције крију се дакле нелењинистичка схватања о односима између радничких партија и социјалистичких земаља, међу којима, заслугом совјетских руководилаца, влада данас неравноправност, чији су корјени „у капиталистичким односима који владају међу њима“ (Билас).

Борба против ревизионизма совјетских руководилаца, коју води наша Партија, прешла је већ давно границе наше земље и она се данас разгара у свим крајевима свијета. Није случајно што се та борба води и добија све шире размјере, обухватајући све више напредних људи у свијету, упоредо са продирањем истине о нашој земљи, о изградњи социјализма код нас. Није то, нити може бити случајно или, боље рећи, та повезаност је неизбежна и законита баш ради тога што је Југославија прва постала објекат на коме се тај ревизионизам, кроз чудовишну и незапамћену кампању против ње, показао у свом правом свјетлу, што је он морао баш на примјеру Југославије да се потпуно разоткрије.

Пред очима напредних људи свијета у све јаснијем свјетлу искрсава подла и злочиначка завјера против социјалистичке Југославије. Чудовишни методи (лажи, клевете, економске блокаде, провокације итд.) и све оно најгнусније и најпрљавије што је у току кампање разоткрило право лице непријатеља наше земље, организатора антијугословенске кампање, најјасније су доказали да се иза тобожњег наивног „идеолошког спора“ крије злочиначка, контрареволуционарна завјера против тековина наше револуције и националне независности наше земље. Ова завјера у правом свјетлу разоткрива каква су схватања совјетских руководилаца о односима међу народима и њиховој слободи и независности. Напредни људи у свијету све више увиђају огромну опасност овога ревизионизма, који није више опасан само по националну независност наше земље, већ и по национални развитак и опстанак осталих народа. И баш ради тога, са продирањем истине о нашој земљи, и оно богато револуционарно искуство из наше револуције и изградње социјализма, све више постаје један од веома важних чинилаца у борби против овога по свему најопаснијег ревизионизма у радничком покрету. Зато материјали V конгреса КПЈ и теоретски радови наших руководилаца објављени у часопису „Комунист“, кроз које су теоретски освјетљена многа питања у вези са кампањом против наше земље и ревизионизма совјетских руководилаца, претстављају не само један значајан прилог освјетљавању историје наше Партије, наше револуције и путева изградње социјализма код нас, већ и један врло значајан прилог учењу марксизма-лењинизма.

НАРОДНА ОМЛАДИНА

они, колико год да су писани у вези са акутним проблемима, свјетљавају јасном свјетлошћу најсуштинскија питања наше револуције која су на свој начин нешто ново у историји радничког покрета и примјер другим народима, исто тако као што је у своје вријеме била Октобарска социјалистичка револуција.

II

Народна омладина Југославије од првог дана је схватила суштину непријатељске завјере против наше земље. Она је схватила да је та завјера уперена против свих тековина наше револуције, а то значи и против свега што је она својом борбом на живот и смрт кроз ту револуцију извојевала — против слободе и националне независности своје земље, против изградње социјализма у њој, без чега је немогућно замислити стваралички и културни развитак омладине, који јој је омогућен у социјалистичкој Југославији, захваљујући тековинама револуције и бризи Партије и народне државе. Нашој омладини је, према томе, јасно да су напади СССР-а и земаља народне демократије на нашу независност уствари уперени и против будућности младог покољења наше земље коју она пожртвованим радом свјесно гради за себе и будућа покољења. Својим напорима у изградњи социјализма она на дјелу показује своју високу социјалистичку свијест и најстварнију осуду покушаја организатора кампање против наше земље да баце под ноге тековине наше револуције на темељу којих она гради своју велику будућност. Овакав став наше омладине најбоља је потврда њене високе политичке зрелости, коју је она стекла кроз школу наше револуције, а коју стиче свакодневно у бици за социјализам борећи се свјесно за остварење програма наше Партије.

Захваљујући тој политичкој зрелости наша омладина је од почетка ове кампање схватила да је та кампања уперена управо против независности наше земље, а то значи против будућности младог покољења. Овдм правилном схватању много је допринио идеолошко-политички рад у организацијама Народне омладине у виду разноврсних предавања, дискусија, проучавања материјала и сл. кроз која су освјетљавана омладини многобројна питања која су се појављивала у току кампање.

Кампања против наше земље и ревизионизам њених организатора постала је данас централно питање које стоји на дневном реду међународног радничког покрета. И као такав он неминовно мора да се одражава у цјелокупном друштвено-политичком животу не само наше Партије и земље, која је стицајем историских околности постала објекат тога ревизионизма, већ у свим компартијама и земљама гдје дјелују напредни покрети. У нашој земљи она не само да се одражава у друштвено-политичком животу већ и цјелокупни живот носи печат те кампање, јер се социјалистичка изградња, сваки, па и најмањи подухват наших радних маса данас одвија кроз борбу против те кампање, против тог ревизионизма. Зато је сасвим разумљиво да и васпитни рад у Народној омладини мора и треба управо водити кроз борбу против ове контрареволуционарне кампање, против реви-

зионизма совјетских руководилаца. Не може се данас код нас уопште ни говорити о неком социјалистичком васпитању омладине, о подизању социјалистичке свијести и развијању социјалистичког патриотизма и морала код ње издвојено од борбе против контрареволуционарне кампање СССР-а и народних демократија, против ревизионизма совјетских руководилаца, јер је та кампања у својој суштини дубоко контрареволуционарна и реакционарна, као што су реакционарна и немарксистичка ревизионистичка схватања која су са њом избила на видјело дана у таквом чудовишном облику. Неопходност повезивања задатака социјалистичког васпитања омладине са борбом против савременог ревизионизма у радничком покрету, против организатора кампање на социјалистичку Југославију, произлази и из саме чињенице да је кампања против наше земље, коју су организовали баш ти ревизионисти, уствари уперена против наше независности, против изградње социјализма у нашој земљи. Сама чињеница да се кампања води против једне социјалистичке земље и таквим чудовишним средствима, која се ни по чему не разликују од средстава којима се служе империјалисти, говори сасвим јасно да је до спора дошло искључиво ради неравноправних односа који владају међу социјалистичким земљама, а што је сасвим супротно марксистичко-лењинистичком учењу. Организатори антијугословенске кампање, која је у својој суштини сасвим контрареволуционарна и штетна по међународни раднички покрет, морали су самим тим што су се прихватили једног таквог нечасног посла, да се служе и нечасним средствима, подвалама и клеветима, да се умјесто истине, која је одувijek била једно од најмоћнијих оружја пролетаријата у борби против буржоазије, служе лажима и подвалама, провокацијама и економским блокадама и другим прљавим средствима, што све има везе са комунистичким моралом исто толико колико и најгнуснија убиства, подвале и лажи са честитошћу, правдољубљем и истином. Зато борба против оваквих појава у међународном радничком покрету, чији су носиоци руководиоци Совјетског Савеза, садржава у себи и борбу против њиховог ревизионизма, а све скупа сачињава данас и основ социјалистичког васпитања.

Васпитање наше омладине у социјалистичком духу наша Партија је увијек спроводила кроз изучавање марксизма-лењинизма, повезујући то изучавање са њеним најважнијим задацима у борби за социјализам. У данашњим условима задаци тога васпитања захтевају да се изучавање марксизма-лењинизма много више и стварније повезује са нашом социјалистичком изградњом, са изучавањем историје наше Партије, а прије свега са борбом против контрареволуционарне завјере на националну независност наше социјалистичке домовине. Све је то потребно ради тога што је оштрица тога ревизионизма уствари уперена на најважнија питања која данас стоје пред међународним радничким покретом, а прије свега против тежњи да се успоставе равноправни односи међу радничким партијама и народима.

Историја наше Партије и њено велико историско дјело — Народна револуција и изградња социјалистичке Југославије — најрје-

читија су потврда како једна револуционарна партија, ако се руководи и стваралачки примјењује марксизам-лењинизам на своје националне прилике, може то учење да обогати новим искуством у формама борбе пролетаријата за социјализам. То ново што је наша Партија дала радничком покрету и марксизму-лењинизму, јесте баш наша Народна револуција и путеви којима ми идемо у социјализам. Изучити то **ново**, кроз изучавање марксизма-лењинизма, јесте неопходни услов у социјалистичком васпитању наше омладине, а то је ново једино могуће изучити кроз изучавање историје наше Партије. На тај начин изучавање историје наше Партије постаје један од основних елемената социјалистичког васпитања наше омладине, један од основних елемената у борби против савременог ревизионизма у радничком покрету.

Пети конгрес КПЈ дао је, кроз реферате другова Тита, Ранковића, Ђиласа, Кардеља и Кидрича, сјајну марксистичко-лењинистичку анализу историског развика наше Партије и њене борбе. Баш због те свестране и дубоке марксистичко-лењинистичке анализе материјали Петог конгреса су постали моћно оружје у рукама наше Партије у даљњој борби за подизање социјалистичке свијести радних маса наше земље, а посебно наше омладине. Немогуће је уопште данас схватити значај и суштину свих оних револуционарних промјена које су се десиле у току Народноослободилачке борбе у нашој земљи, немогуће је схватити форме и путеве изградње социјализма код нас, а посебно је немогуће схватити суштину контрареволуционарне кампање противу наше земље, суштину новог ревизионизма у радничком покрету без дубоког проучавања ових конгресних материјала, другим ријечима без темељног проучавања историје наше Партије, посебно њене историје од 1937 године када, доласком друга Тита на њено чело, наступа нови период у њеној историји.

Посебни значај и мјесто у идеолошко-политичком раду и уопште у социјалистичком васпитању наше омладине, у подизању њене социјалистичке свијести заузимају теоретски чланци наших руководилаца објављени у часопису „Комунист“. Ови чланци, као и материјали V конгреса, одликују се дубоком принципијелношћу и дослиједном марксистичко-лењинистичком анализом. Сама чињеница, да у овој чудовишној хајци против наше земље у којој се њени организатори придржавају само принципа „силе“, ти чланци теоретски расветљавају ревизионистичка скретања совјетских руководилаца, дајући подлогу за једну принципијелну дискусију, од које наши клеветници бјеже као звјери од ватре, говори о снази наше Партије, о непоколебљивости њенога става и снази истине коју она брани. То говори такође и о историском значају њене борбе за одбрану учења марксизма-лењинизма кога искривљују совјетски руководиоци.

Ови теоретски радови дослиједном марксистичком анализом откривају све узроке и корјене националистичког изрођавања руководилаца СССР-а. Та анализа се простире на сва важнија економска, политичка и културна питања. У свом чланку „Лењин о односима

међу социјалистичким земљама“, друг Ђилас је са великим бројем цитата и дубоком марксистичком анализом појединих Лењинових радова, у којима он износи своја гледишта по националном питању, доказао националистичка скретања руководиоца СССР-а и њихово одрицање од учења Лењина о националном питању и односима међу социјалистичким земљама. Стручном анализом економских односа између СССР-а и земаља народне демократије, посебно између СССР-а и наше земље, који су се заснивали на оној „духовитој“ Маленковој доскочици: „Љубав за љубав, а сир за паре“, друг Милентије Поповић разоткрио је тежње совјетских руководиоца за економским подјармљивањем других социјалистичких земаља, или земаља — како то они схватају — у њиховој „утицајној сфери“ са којима могу шта хоће да раде. Ови, као и остали чланци објављени у „Комунисту“, дају нашим радним људима, посебно омладини, јасне одговоре на многа питања у вези са нападом на нашу земљу. Изучавање ових материјала дужност је не само комуниста, већ и сваког истинског родољуба, сваког омладинца и омладинке, јер нас ти материјали наоружавају новим знањима, новом вјером у истину коју бранимо.

Већ од првога дана избијања спора између ЦК СКП (б) и КПЈ испољила су се два, сасвим супротна метода борбе: један је метод совјетских руководиоца, који се данас више ни по чему не разликује од метода „убјеђивања“ којима се служе данас амерички империјалисти, на примјер, у Грчкој, а други је став наше Партије који је од првога дана био дубоко принципијелан. Напредне људе у свијету запањују средства и методи борбе које примјењује СССР у борби против наше земље. Али њих, с друге стране, задивљује принципијелност која зрачи из свакога одговора на клевете и провокације уперене против наше земље и Партије. Клеветници наше земље са разлогом неће да прихвате принципијелну дискусију, јер се боје истине, а лаж, на крају крајева, може да се брани само прљавим, нечасним средствима. Насупрот томе принципијелност и истина јесу најснажније оружје у рукама наше Партије, јер истину — тај синоним за све што је лијепо и узвишено — није потребно бранити таквим прљавим средствима, јер је снага истине прије свега у принципијелности. Проучавањем теориских чланака наших руководиоца не само да ће се наша омладина научити да схвати суштину напада на нашу земљу и новог ревизионизма, да схвати штетност искривљавања марксизма-лењинизма од совјетских руководиоца, већ ће се она научити и тој принципијелности, коју је Лењин увијек истицао као једну од најважнијих одлика и својстава комуниста у њиховој борби за побједу пролетерске револуције, у њиховој борби за превазпитавање маса. Проучавањем теориских чланака наших руководиоца ми осјећамо у пуном смислу снаге те принципијелности која неоторивим чињеницама пред нашим очима разоткрива сву нискост и беспринципијелност клеветника наше земље, ми осјећамо величину и снагу наше Партије и генијалност друга Тита који је у овим судбоносним историским данима „један тренутак савјести човјечанства“.

Говорећи о кампањи против наше земље, о чудовишним методама које совјетски руководиоци примјењују у односу на нашу земљу, друг Тито је између осталог рекао на IV конгресу СКОЈ-а: „Наша млада генерација треба да се васпитава да буде истинољубива, да воли праведност, да осваја својства која треба да су својства комуниста. Својство комуниста јесте у првом реду да се служи истином. Својство комуниста треба да буде: да воли правду, јер се комунисти боре за правду у свијету. Својство комуниста треба да буде: да буде упоран, да буде и у личном животу на достојној висини, да буде увијек гдје је најтеже на сваком мјесту, да покаже у сваком великом напору примјером како треба да се ради, како треба да се издржи. Дакле, најосновнија својства младих комуниста — љубав према правди и истини — треба да гајите код себе. И према томе кад је овдје ријеч о некој Резолуцији, онда нас дубоко погађа кад видимо да то није својство многих и многих комуниста. Ми нећемо да се одричемо тих најљепших својстава једног комунисте — бити истинољубив и правдољубив — јер, ако се тога одречемо, онда нисмо комунисти, онда нисмо прави комунисти“.

Ето, на томе се васпитава наша омладина, и зато је она тако јединствена и непоколебљиво стоји уз нашу Партију и друга Тита. Отуда оне огромне стваралачке снаге и радни полет са којим она гради своју социјалистичку отаџбину. А на чему се данас учи и васпитава омладина СССР-а, земаља народне демократије и других земаља, чије су омладинске организације под контролом информбироовских партија? Она се васпитава на најгнуснијим лажима, завјерама, подвалама, на свему што је најнеморалније што је изашло на свјетло дана, са нападом на нашу независност, што се резолуцијом Информбироа, прљавим поступцима од стране совјетских руководилаца и њихових сателита проповједа као комунистички морал. Фалсификујући нашу револуцију, приказујући је као дјело Гестапа, организатори напада на нашу земљу убијају уствари код своје омладине вјеру у револуцију, вјеру у своје сопствене снаге, другим ријечима у могућност ослобођења од империјализма, у бољу будућност, а убијајући код ње револуционарни дух, они у њој свјесно убијају једну од најважнијих црта комунисте и комунистичког морала. Сасвим је разумљиво да је то у суштини срачунато на то да од те омладине лакше направе своје покорне поданике који ће бити спремни увијек и у свако доба да без поговора слушају заповјести оних са „руководећег мјеста“, носећи увијек у свом срцу осјећај ропске покорности и мање вриједности. Насупрот томе — као што нам говоре небројни промјери из живота и рада наше омладине у Титовој Југославији, а, између осталог, и наведене ријечи друга Тита — наша се омладина васпитава у духу комунистичког морала на најдивнијим примјерима хероизма наших бораца у Народноослободилачкој борби и изградњи социјализма.

Банн ради тога што нам ови материјали дају могућност да у потпуности схватимо сва суштинска питања кампање против наше земље, што нам ти материјали омогућавају да се учимо на великом револуционарном искуству наше Партије, на дивним примјерима херо-

Посебно треба истаћи да ће ово проучавање омогућити нашим омладинским руководиоцима да правилно схвате и оцјене и револуционарни развитак Народне омладине која на свој начин јесте један дио оног новог чим је наша Партија обогатила искуство радничког покрета и учење марксизма-лењинизма. Данас не само да се пориче то ново што је Народна омладина дала међународном омладинском покрету, већ се галами о томе да је Народна омладина „националистичка“, да је издала међународни омладински покрет итд. Изучавање историје нашег револуционарног покрета и теоретско расвјетљавање богатих искустава из тридесетогодишњег рада и борбе наше омладине треба да заузму једно од најважнијих мјеста у васпитању наше омладине. Али, већ и данас постоји довољно материјала на коме је могуће организовати планско изучавање историјата нашег омладинског покрета. А васпитати омладину на примјерима борбе и револуционарног рада најбољих синова наше Партије као што су били погинули секретари СКОЈ-а у времену монархофашистичке диктатуре, као што је био Иво-Лола Рибар и многи други знани и незнани јунаци, одани синови наше Партије, значи развијати код наше омладине најплеменитије црте нових људи, значи усађивати у њихова срца несебичну љубав према својој социјалистичкој домовини.



јизма најбољих синова наших народа, да усвајамо најплеменитије особине комуниста и комунистичког морала, проучавање материјала V конгреса и чланака наших руководилаца, посебно оних који говоре о томе какви треба да буду односи међу социјалистичким земљама, треба организовати тако да се кроз то проучавање обухвати што је могуће шири круг омладине, другим ријечима, да то проучавање постане један од најважнијих задатака свих руководства и организација Народне омладине. Јер васпитни рад у организацији Народне омладине, чији је основни задатак да код омладне развија социјалистичку свијест, мора баш да се заснива на изучавању историје наше Партије. Од нарочитог је значаја да руководства Народне омладине ово изучавање организују плански, да га спроводе кроз све форме идеолошко-политичког и просветног рада, водећи нарочито рачуна о томе да те форме одговарају политичком нивоу омладине, што значи да треба имати у виду разлике које постоје међу разним слојевима омладине.

Значај овога задатка у васпитању омладине и подизању њене социјалистичке свијести морају да схвате прије свега руководства Народне омладине. Постоји данас код неких наших руководилаца једно погрешно схватање, да је нашој омладини што се тиче кампање „све јасно“, јер она стално показује своју оданост Партији и Титу. Није потребно никога убјеђивати колико оваква схватања могу бити штетна. Она су без сумње резултат несхватања важности идеолошко-политичког рада и његових задатака у данашњим условима, несхватања да се данас не може говорити ни о каквом идеолошко-политичком раду и социјалистичком васпитању наше омладине, а да се тај идеолошко-политички рад дубоко не повезује са нашом социјалистичком изградњом и борбом против непријатеља те социјалистичке изградње, тј. борбом против организатора антијугословенске кампање. Чињеница је да код наше омладине влада велики интерес за сва питања у вези са том кампањом, јер је она за њу крвно и животом заинтересована, јер се ту ради управо о њеној будућности. Она данас у својим организацијама дискутује о тим питањима, даје своје мишљење и изражава своју оданост Партији и другу Титу. Зато је потребно да јој омладински руководиоци омогуће да што правилније и потпуније схвати суштину те кампање.

Један омладински руководилац данас не може правилно руководити, а још мање васпитавати омладину у социјалистичком духу, тј. развијати код ње стално социјалистичку свијест и социјалистички патриотизам и морал, ако он није у току свих друштвено-политичких збивања у нашој земљи и свијету, другим ријечима, ако он не зна тој омладини да разјасни те догађаје, у конкретном случају: суштину контрареволуционарне кампање против наше земље и ревизионизма совјетских руководилаца. То значи да је један од најважнијих задатака омладинских руководилаца да прије свега сами проуче материјале V конгреса КПЈ и све теоретске чланке наших руководилаца, јер је то полазна тачка у њиховом идеолошко-политичком уздизању и раду са омладином.

*Јакша Бучевић*

## Разбијачи сарадње омладине балканских земаља на дјелу

Да је Резолуција Информбироа и све што јој сљедило, што се сада ради и што ће се убудуће радити на основу ње, упорена не само против наше земље већ и против јединства напредних снага у свету, па и омладине, то нам је било јасно од првог дана њеног изласка на свијет. И што је више времена пролазило све су се јасније испољавале тежње њених иницијатора и покровитеља. Она је постала оруђе у рукама разних саботера и издајца радничког покрета, разних ревизиониста марксизма-лењинизма, „руководећих и оних који ступају на челу“ као и оних „који корачају за њима“, да би устројила „нове“ законе и принципе социјалистичког света: принципе потчињавања и неравноправних односа између великих и малих народа.

У току информбироовске кампање која већ 18 мјесеци бјесни, помало се и „заборавља“ на Резолуцију. Њен дух остао је, додуше исти, али као да није више актуелно истицати њену аргументацију и „критику стања у КПЈ“. Зар нема „нових“ и „снажнијих“ аргумената, него да је „погрешна политика КПЈ на селу“, да се КПЈ „разводњава у Народном фронту“ итд. Зар нису „снажнији“ аргументи да је Југославија „авангардни одред империјализма“, „фашистичко-гестаповска земља“, а сви њени руководиоци „шпијуни“, „троцкисти“ итд. И тако се информбироовска пропаганда хранила и продужавала новим „јаким“ доказима. И кад је ствар, према оцјени „руководећих“ била при крају, појавио се процес у Будимпешти. Брижљиво су га припремали и дуго очекивали, са њим су ковани велики планови. И једног дана извели су на оптуженичку клупу све што се односи на Југославију, а наше државно и партиско руководство прогласили издајничким. Сви су они, рекоше на процесу, издајници и познати шпијуни Гестапоа још од 1941 године, а пошто су они руководили Народноослободилачком борбом значи да је и она ишла издајничким путем. И тако је наш херојски ратни период оптужен као помоћ и служење непријатељу. А пошто је исто руководство водило наше народе и после рата, онда по њиховој логици излази да се издајство само наставило под новим условима. Све

што се радило на међународној сарадњи и пријатељству са другим народима имало је, према оптужници, непријатељски карактер: слање и разбијање јединства демократског покрета, рушење поретка у земљама народних демократија и служење англо-америчком империјализму. И тако редом. Колико је већ машта главног тужиоца у Москви могла да измисли и оптужени да поднесу, да напамет науче. На оптуженичку клупу изведене су и све наше масовне организације: Синдикати, АФЖ, Народна омладина, да им суде због повезивања и сарадње са осталим демократским организацијама. Намјера је била јасна. Требало је дати некакву подлогу и оправдати све оно што се касније и данас одиграва у међународним демократским организацијама: покушај да се АФЖ, Народна омладина и друге наше масовне организације оквалификују као непријатељске и разбијачке организације у служби империјалиста, да би се могли избацити из међународних напредних организација. А шта то показује? У првом реду да су методе и пракса Информбироа преко совјетских руководиоца нашли своје место и у неким међународним организацијама, да би се тиме, чак и у свјетским размјерама озаконило оно што је пропало у односу на Југославију. А то даље значи, озбиљно угрожавање тих организација, разбијање њиховог јединства.

Задржаћемо се на оптужби и покушају дискриминаторске улоге и постигнутих резултата Народне омладине на стварању јединства омладине на Балкану.

На будимпештанском процесу совјетски руководиоци убацили су у оптужницу: „План — рекао је Ранковић, према исказу Рајка, састоји се у томе да се непримјетно искористи небудност влада сусједних земаља, да се окупимо око Југославије са центром у Београду. За припрему овог службе тзв. Балканска синдикална организација, Балкански спортски савез, Балканска омладинска организација, Балканска женска организација и др. ... Наиме, у Титовој политици заузимало је одлучујуће место отцепљење демократских снага од Совјетског Савеза и у ту сврху служио би Балкански савез са центром у Београду.“

На тај начин хтела се умањити и компромитовати заслуга Народне омладине Југославије, једноставно прогласити сваки наш рад за издајнички и троцкистички. И томе је требало безусловно веровати. Нама није било познато да ли су руководиоци СССР-а нарочито били погођени тиме што је наша организација, одмах непосредно после рата, дала иницијативу и спровела у дело идеју повезивања и сарадње омладине балканских земаља? Не знамо да ли су још онда оценили Веће омладине Балкана као форму за удаљавање од совјетске омладине? Ми чак можемо рећи да нису, јер су у писму које су упутили 1 конгресу омладине Балкана међу осталим написали: „Ми гледамо на ваш Конгрес као на нови корак демократске омладине света к јединству, стварању снажне међународне организације слободољубиве омладине, и желимо успех у раду вашег Конгреса. Изражавамо чврсто уверење да ће демократска антифашистичка омладина бити у

првим редовима активних бораца за потпуно уништење остатака фашизма и његове идеологије“.

Дајући иницијативу и залажући се за оснивање Већа омладине балканских земаља, Народна омладина Југославије изражавала је иста стремљења као и остале омладинске организације: помоћи једни другима, пружити братску руку, пронаћи и остварити такве облике сарадње који ће заувек ујединити омладину балканских земаља у борби за бољи живот, за будућност у социјализму. Због тога је ова иницијатива и наишла на разумјевање и обостране жеље да се што прије одржи Конгрес омладине Балкана, да он буде трибина са које ће омладина Балкана објавити нову страницу своје историје. Друг Рато Дугоњић у свом реферату на I конгресу омладине Балкана истакао је: „Пут развијања и учвршћења јединства омладине у нашим земљама и нашег међусобног јединства и братства, у уској вези са слободољубивом омладином света, јесте једини пут јачања наших народа и свих демократских снага, јесте пут којим ћемо најбоље и највише допринети осигурању трајног мира. Наш Конгрес не би испунио и оправдао наде које омладина наших земаља полаже у њега, ако би се задржао само на постављању и учвршћивању веза балканске омладине, а да истовремено не постави на дневни ред питање учвршћења веза са свом слободољубивом омладином света“. Да ли се из овога виде јасно намера и циљеви сарадње које је Конгрес поставио? Треба истаћи да у то време није било Светске федерације демократске омладине и да је Конгрес омладине Балкана био тада најзначајнија манифестација демократске омладине.

А ево шта је рекао друг Тито у свом поздравном говору на I конгресу омладине Балкана: „Ви сте на најбољем путу да остварите тежње које су истовремено и тежње народа којима ви припадате, а то је учвршћење мира и изградња ваших земаља. Према томе, ја сматрам ваш Конгрес не само као манифестацију него и као одговор младих генерација како ће убудуће радити и како ће се борити за очување мира, за напредак и бољу будућност и срећу младих нараштаја сваке земље посебно“. Исту мисао изразио је и Георги Димитров у свом телеграму I конгресу омладине Балкана: „Братска сарадња и солидарност међу балканском омладином је солидна основа за братску сарадњу и солидарност и међу свим балканским народима против њених заклетих непријатеља. Демократска омладина Балкана у сарадњи са омладином СССР-а и свих слободољубивих народа може да учини много на успостављању здравог и трајног мира на Балкану и у Европи“.

Па и сам Мађаш Ракоши, један од саучесника у организовању будимпештанског процеса, у своје време се веома похвално изражавао о Већу омладине Балкана: „Радује ме што сам чуо да су се разговори балканске омладине завршили учвршћењем радничког и омладинског јединства. Код нас у Мађарској јачање демократије све више доводи омладину до увјерења да ће, уколико јој је организација јединственија, утолико успешније извршити своје задатке. Ми можемо да будемо само захвални конференцији Савета балканске омладине која

даје нов потстрек покрету за уједињење. Уверени смо да ће питање јединства мађарске омладине ускоро бити решено тиме што ћемо повезати све прогресивне демократске организације“. (Изјава Ракоша приликом посете чланова Савета — чланак у „Сабад неп“ од 18 јануара 1948).

А у резолуцији I конгреса стајало је:

„I конгрес је поставио крупне и одговорне задатке балканске омладине. У интересу даљег развијања и продубљивања јединства и братства омладине балканских земаља и успешног извршења конкретних задатака као и повезивања са страним демократским омладинским организацијама, створено је Веће омладине балканских земаља. Његови задаци састоје се у даљем развијању економских, културних, спортских и других веза балканске омладине. Размјењивање омладинских делегација, организовање заједничких летовалишта, излета, измјена искустава, штампе и координација заједничких акција — то су задаци које треба да рјешава Веће омладине балканских земаља“.

Колика је неистинита тврдња да је Балканско веће било агентура Народне омладине за одвајање од совјетске омладине види се и по ставу претставника наше организације у многобројним дискусијама у одређивању његовог карактера и перспективе. Имајући у виду специфичне услове развитка омладинских организација у појединим земаљама Балкана те карактер тих организација, руководећи се принципима немјешања у унутрашња питања појединих организација претставници Народне омладине били су против тога да Балканско веће буде руководеће тело. Док су неки руководиоци, нарочито бугарски, тражили да Веће буде руководеће и координационо тело са јаском организационом структуром и овлашћењима у односу на поједине националне организације, већина осталих делегата, а међу њима и претставници Југославије, бранили су став да Веће омладине Балкана не треба да буде такво, већ само центар за информације, за размјену и сл. Поводом оснивања Светске федерације демократске омладине у Лондону новембра 1945 године, дискутовало се какав став заузети према СФДО-у. Док су неки сматрали да Балканско веће као целина треба да буде члан СФДО, побједило је мишљење, које су поставили југословенски претставници, да се поједине чланице Већа директно повезују и учлањују у СФДО, а не Веће као целина. А то је управо значило не наметати никакву вољу или одлуке националним организацијама, нити их спрјечавати да слободно развијају своју активност, да се повезују и сарађују са осталом омладином света у првом реду са совјетском омладином.

У извештају Извршног комитета од 22 фебруара 1946 године упућеном СФДО између осталог стоји:

„На крају желимо да вам саопћимо одлуку Већа балканске омладине по питању чланства у Светској федерацији демократске омладине. Будући да Балканско веће не претставља организацију балканске омладине, чак ни једно координирајуће тело, већ углавном центар за информације и међусобно споразумевање, то није потребно

да Веће буде члан СФДО. На састанку је наглашено да су све балканске омладинске организације — чланице СФДО, а сва балканска омладина са одушевљењем прихвата одлуке конференције у Лондону и спремна је да Федерацији укаже сву помоћ у свим њеним акцијама“.

Овакав став је потпуно одговарао принципима и активности које је Федерација спроводила и није једанпут Веће омладине Балкана, а посебно Народна омладина Југославије, истицано као пример у извршавању одлука СФДО. Ову мисао изражавали су претставници СФДО на заседањима којима су присуствовали. На једном састанку генерални секретар СМ Саљи Ганчев (Савез народне омладине Бугарске) подвукао је: да у садашњем тренутку појачање рада Балканског већа не штети и не умањује утицај СФДО. Појачање рада Балканског већа помоћи ће раду СФДО-а који је посвећен јединству свих снага омладине и имаће прворазредни значај као пример сарадње демократске омладине, сарадње која ће учврстити пут мира и демократије. А претседник СФДО Ги де Боасон, који је учествовао на последњем заседању Савета Већа у јуну 1948 године у Београду, рекао је: „Желим да изнесем да никада није било никакве осуде појединих делатности Балканског већа. СФДО никада није имала прилике да се пожали на делатност Балканског већа.“

Каква је била политика Балканског већа?

Активност Већа омладине Балкана била је разноврсна: размена радних бригада, делегација, штампе и публикација, културних и спортских итд. Од битне је важности била измена делегација, које су често и дуже времена проучавале рад омладинске организације на разним секторима. Наша организација залагала се да ова размјена не добије официјелан већ више радни карактер. Од III конгреса Народне омладине па до распуштања Већа (омладине Балкана) наша организација послала је у Бугарску 14, Мађарску 10, Румунију 5, Албанију 6 и Трст 1 делегацију. Ове делегације су присуствовале конгресима омладинских организација, пленумима, студентским конгресима, разним прославама итд. Наше делегације помогле су при проучавању и преношењу искустава у организирању пропагандног и просветног рада, раду са пионирима, организацији омладинских радних акција итд. У истом периоду боравиле су у нашој земљи 13 бугарских, 11 албанских, 7 мађарских, 9 румунских, 2 грчке и 1 тршћанска делегација са укупно 82 члана.

На сваком заседању Већа омладине Балкана (којих је укупно било 4) подвлачени су успеси у активности свих организација. На II пленарном заседању ВОБЗ које је одржано у децембру 1946 године констатовано је да су постигнути одлични резултати у контакту међу организацијама, тако да размјена може служити за пример организацијама у СФДО. Заседање је подвукло да су биле постигнуте значајни успеси у стварању јединства омладине у Румунији и Бугарској и да су све организације схватиле своје основне задатке у изградњи својих земаља. Заседање је дало низ предлога за побољшање културне размене, за популаризацију СФДО, за помоћ грчкој омладини, за развијање спортске сарадње путем балканских игара итд. На III за-

седању ВОБЗ 15 јануара 1948 године констатовано је да су чланице Већа постигле велики напредак у окупљању омладине, нарочито у Бугарској, Румунији, Мађарској и Трсту. Омладинске организације постале су значајан фактор у животу сваке државе. Сарадња и размена бригада била је много већа него у 1946 години. У току Светске омладинске недеље извршила се размена делегација, а на свим конгресима учествовале су делегације из других земаља. Чланице су постигле значајан успех на Међународном фестивалу у Прагу. Размјена материјала за штампу такође се успешно развијала као и слање културних, пионирских и других група. По другој тачци дневног реда расправљано је о популаризацији и конкретној помоћи омладини Грчке.

У марту 1948 године одржано је IV заседање Већа омладине балканских земаља, на ком се највише дискутовало о размјенама и искуствима са омладинских радних акција.

Веће је у циљу спортске сарадње организирано Балканске игре које су се одржавале сваке године. У току опстанка Већа Југославија се срела на спортском пољу 56 пута са Албанијом, 85 са Бугарском, 155 са Мађарском и 90 са Румунијом. У току 1948 године сарадњи су приступили још и ЧСР и Пољска, тако да су Балканске игре прерасле у Балканске средњоевропске игре.

Најуспешнија активност Већа омладине балканских земаља била је у размјенама омладинских радних бригада. Па ипак су на процесу у Будимпешти осудили ову успешну активност наше омладине и ево шта су кроз уста Рајка изrekli совјетски руководиоци: „Ранковић ми је рекао да су 1947 године предузели иницијативу за грађење омладинских пруга ради тога, да би тамо сакупили велике омладинске масе из разних земаља народних демократија и да би их придобили за Титову политику. Омладинске делегације, вративши се у своју земљу, припремале би остварење планираног савеза балканске омладине. То би значило отцепљење од совјетског утицаја.“ На тај начин хтјело се компромитовати покрет омладинских радних бригада који је код нас настао а који је значајан не само по доприносу у изградњи социјализма у нашој земљи, већ и по улози на зближењу и сарадњи са демократском омладином осталих земаља.

Ни раније кад је наша омладина масовно и добровољно учествовала у обнови земље, на изградњи пруга Брчко — Бановићи, Шамац — Сарајево итд., совјетски руководиоци нису показали интерес за тај рад, у њиховој штампи и публикацијама о томе није било ни ријечи. А какав је био њихов „принципијелан“ став види се и по томе што они нису никакву омладинску радну групу или бригаду послали на наша омладинска радилишта, иако би било сасвим природно и значајно да се совјетска омладина и тим путем повезује са осталом омладином и помаже јој у раду. То би било утолико значајније, што је на нашим омладинским добровољним радним акцијама сваке године било иностране омладине, која би се на тај начин непосредно упознала и са совјетском омладином и дознала о њеном животу и раду. Шта више, ЦК Комсомола није био вољан ни да упути делегацију да

посјети наша омладинска радилишта, иако је била више пута позивана, а поготово је то била жеља наше омладине. Нашим руководиоцима и масама омладине био је несхватљив такав став совјетских руководиоца.

Наша омладина је са правом очекивала подршку совјетске омладине у својим напорима за обнову и изградњу земље, макар моралну. Совјетски руководиоци изгледа нису могли или нису хтјели да схвате и правилно оцијене радни херојизам наше омладине, нове форме масовног и добровољног рада и социјалистичког такмичења које су никле и развиле се код нас, као резултат политичке свијести и спремности омладине да гради социјализам, а које је наша Партија правилно оцијенила и усмјеравала.

У реферату на V конгресу КПЈ друг Кардељ је говорећи о омладинским радним акцијама рекао: „У њима се одразио такође нов однос маса према раду. Оне су допринијеле увођењу и развијању социјалистичких форми организације рада у нашој земљи, оне су подигле свијест и повјерење у сопствене снаге, не само омладине, него и наших радних маса уопште. Многе форме рада наше омладине почеле су да побеђују по нашим фабрикама, на грађевинским и другим радницама. Наша омладина је најочигледније практично показала да рад у социјалистичком друштву за радне људе није ропство, него облик свестраног развијања њихових стваралачких енергија и способности.“

Таково нешто у говорима и штампаним совјетских руководиоца нисмо могли наћи. Али зато, кад се указала прва прилика, нису пропустили да добровољни рад наше омладине оклевећу и прогласе издајничким. Истовремено, почели су хвалити сличну активност омладине у земљама народних демократија. Ево, шта о томе пише Н. Шаполова у „Младом бољшевику“ бр. 4: „По примјеру совјетске омладине, омладина земаља народних демократија развила је радно такмичење, организовала многобројне ударне омладинске бригаде које са огромним одушевљењем раде на изградњи творница, жељезничких пруга, културно-просвјетних установа.“ А тек у „Младом бољшевику“ бр. 17, у чланку „Димитровски савез младих градитеља новог живота“ наједном „откривају“ да се „стварање омладинских радних бригада јавља као форма учешћа омладине у изградњи социјализма...“, а на другом мјесту истог чланка стоји: „значај омладинских бригада није само, у томе што оне играју велику улогу у изградњи Републике, оне постају школа политичког васпитања омладине. У колективном раду за добро народа, у савлађивању потешкоћа омладина стиче нове квалитете, нов, социјалистички однос према раду.“ То је све тачно и давно познато нашој омладини. Само зашто и о нама нису тако писали, зашто и код нас нису открили те нове квалитете, кад смо их ми већ давно на дјелу показали, анализирали па и као искуство преносили у друге земље. А друг М. Неоричић је још на V конгресу КПЈ подвукао мисао наведеног чланкописца. Он је тада рекао: „Радни полет омладине, омладинске радне бригаде, велике радне акције које је Народна омладина узимала на себе показали су се као средство које је васпитало нове кадрове за нашу привреду. На радним акцијама исковале су се код



младића и дјевојака наше земље дивне карактерне особине које су имали борци нашег ослободилачког рата. Народна омладина претворила је радне акције у школу васпитања наше омладине.“

Овдје треба такође подвући да добровољни рад наше омладине није настао тек после ослобођења. Омладинске радне бригаде биле су једна од форми учешћа омладине у ослободилачком рату, оне су одиграле значајну улогу у помоћи војсци, народној власти у сакупљању хране, рушењу пруга итд. Већ 1942 године постојале су организоване чете и прва пољопривредна радна бригада састављена од преко 2000 бригадиста, већином дјевојака, која је извела прву крупну радну акцију за спасавање преко 100 вагона хране из напуштене Саничке Долине. У јулу 1942 године у свим котаревима Лике формиране су омладинске радне јединице у циљу заштите жетве од окупатора итд.

А после ослобођења, кад је требало земљу подизати из рушевина и прићи њеној изградњи, масовни добровољни рад омладине преко радних бригада постао је обавеза и частан задатак омладине према свом народу и домовини. Схватајући огромну важност добровољних радова, а нарочито њихов васпитни значај, Народна омладина Југославије пришла је учвршћивању омладинских радних јединица и покрету омладинских радних бригада као једном од форми учешћа омладине у изградњи социјализма. И тако су, поред низа локалних, већих и мањих радилишта, настале велике омладинске добровољне радне акције на којима је омладина са невиђеним полетом и радним херојизмом приступила извршавању Петогодишњег плана. Омладинске пруге Брчко—Бановићи, Шамац—Сарајево, Никшић—Титиград, Аутопут „Братство—јединство“, творнице у Железнику и др. биле стални примери радног херојизма наше омладине, њене велике љубави и оданости према својој домовини, Партији и другу Титу. За тај рад она је добила захвалност свих наших народа. Друг Тито је приликом завршетка радова на прузи Шамац—Сарајево рекао: „Наша омладина је извршила једно херојско дјело и наши народи и наша влада изражавају јој своју најсрдачнију и најтоплију захвалност“.

Говорећи о политичком значају изградње пруге друг Тито је нагласио: „Ваш рад, другови и другарице, омладино, на овој омладинској прузи и прошле године на прузи Брчко—Бановићи одјекнуо је широм целог света и ви сте својим радом, својом пожртвованомшћу дигли углед наше земље на такву висину на којој он никада није био. Ви сте дигли углед нашој земљи у очима целог света и све клевете које се шире како је наша земља — земља немира, како је наша земља — земља неслободе и шта ја све знам, — ви сте срушили вашим крамповима, вашим радом и показали целом свету да је Југославија земља мира, да ради и гради да би се дигла из рушевина у које су нас бацили ратна катастрофа и ратни злочинци, који су и данас ратни хушкачи“.

Наша омладинска радилишта одиграла су и другу значајну улогу. На њих је дошла омладина других земаља да помогне нашој омладини у изградњи социјализма, да се међусобно упозна и зближи.

Од тада наша радилишта из године у годину постају стедишта демократске омладине. То што су они научили и видели у нашој земљи преносили су у своје земље и настојали да раде по угледу на Народну омладину Југославије. Искуства са наших радилишта преносила су се нарочито у земље народних демократија. Томе је у знатној мери допринело и Веће омладине Балкана. Само из земаља народних демократија на нашим омладинским радилиштима учествовало је из Албаније 3 омладинске радне бригаде са 648 бригадиста, из Бугарске 3 бригаде са 513 чланова, из Румуније 6 радних група са 624, Мађарске 4 бригаде са 380, ЧСР 3 бригаде са 699, Пољске 2 са 295 бригадиста, а Народна омладина Југославије за исто време послала је у иностранство 8 бригада са 1.480 бригадиста. Претседник СФДО Ги де Боасон на IX пленуму ЦК НОЈ истакао је: „И када ви примате и када у вашу земљу долазе иностране омладинске радне бригаде — речено ми је да ће ове године у вашу земљу доћи омладина из 47 разних земаља — та омладина уствари не долази само зато да би радила и учествовала на изградњи Југославије, већ и зато да учврсти омладинске демократске редове у целом свету, да осигура своју будућност“.

На састанку Извршног комитета Већа омладине балканских земаља који је одржан 1 и 2 марта 1948 године у Будимпешти по првој тачки дискутовало се о размени искустава на омладинским радилиштима. Референт је био југословенски делегат Батрић Јовановић. Остали делегати били су пуни хвале и захвалности на помоћи и искуствима које смо им пружили. Делегат Мађарске изјавио је: „Ја бих у првом реду хтео да се захвалим другу Батрићу Јовановићу на овом сјајном и обимном реферату и огромним искуствима која добијамо кроз тај рад. Ја бих предложио да се овај реферат штампа у малој преради у листу омладине балканских земаља, пошто би то допринело да се омладина упозна са овим огромним искуством.“ Делегат Албаније је рекао: „Наша омладина је подузела једну од највећих акција у државном плану, изградњу пруге Драч—Елбасан према искуствима омладине Југославије и због тога смо захвални Народној омладини Југославије на искуствима која ће нам много користити за изградњу будућих објеката, као и постизању нових успеха у васпитном раду на учвршћењу братства између бригада разних земаља“. А румунски делегат је рекао да су се бригаде „које су биле у Југославији, вратиле са новим еланом за рад, пуне другарства, братства ... стекле су нов социјалистички однос према раду итд. Дух и елан који су омладинци румунских бригада понели из Југославије преноси се на омладину Румуније.“

Није први пут да се нападају наше омладинске пруге. Некад су их исто тако нападали империјалисти са Запада (уз чије учешће су, према будимпештанском процесу, оне и грађене) само с том разликом што је реакционарна штампа на Западу писала да се иностране омладинске бригаде на прузи тобоже вежбају у руковању оружјем, како би узеле учешће у нападу на Грчку (совјетски руководиоци данас, међутим, оптужују да су се спремале за интервенцију у земљама народне демократије). То су онда врло енергично демантовали сами иностранци

омладинци који су били на пружи. Ево шта су тим поводом изјавили команданти иностраних бригада Велике Британије, Швајцарске, Пољске, Данске, Чехословачке, Шведске, Мађарске, Албаније, Трста, Бугарске, Грчке омладинске ударне бригаде „Сиандос“ и исељеничке групе из Канаде:

... „Наши утисци са рада на омладинској пружи Шамац—Сарајево, потпуно су супротни овоме што пишу реакционарни листови. Ми смо видели истинско одушевљење бригада младих Југословена. Ми смо се уверили како је добар и користан њихов културни и социјални рад на пружи, како је широка и непресушна њихова решеност и жеља да заједничким радом с нама што више развију узајамну сарадњу и чврсто пријатељство и јединство демократске омладине читавог света. О томе говоре многе чињенице и утисци које ћемо користити у својој земљи и на тај начин, упркос клевети реакционарних листова, казати нашим народима где лежи стварна истина о херојској омладини и народима Југославије.“

Једна од значајних активности Већа омладине балканских земаља била је помоћ грчкој омладини. Народна омладина Југославије је од првог дана свим средствима популарисала и помагала ту борбу. На свим заседањима Извршног комитета Савета већа омладине Балкана дискутовало се и доносиле одлуке о помоћи грчкој омладини. На састанку Савета, 1 фебруара 1946 године, између осталог предложено је: да се упути меморандум Светској федерацији демократске омладине у коме ће се тражити да СФДО упути апел демократској омладини за потпору грчкој омладини која се бори за слободу, независност и демократска права; затим да омладинска штампа, радио-емисије и друго популаришу грчку омладину. У извештају ИК Балканског већа СФДО од 22 фебруара 1946 године стојало је: „Не само балканска омладина, сусједи и најближи пријатељи грчке омладине, већ и сва остала демократска омладина света, треба да дигне свој глас за одбрану и помоћ херојској омладини Грчке, која данас не ужива ни најелементарнија социјална и економска права. Зато молимо Светску омладинску федерацију да се залажи за праведну ствар грчке омладине.“ Народна омладина Југославије користила је сваку прилику и могућност да помогне и да пружи свестрану, моралну и материјалну подршку демократској омладини Грчке. На састанку Извршног комитета Балканског већа 1 и 2 марта 1948 године, претставник грчке омладине је изнео: „Ми би смо хтели да укажемо претставницима омладинских организација да на примерима Народне омладине Југославије популаришу борбу грчког народа. На радним акцијама на којима учествује омладина из балканских земаља треба да се много популарише борба грчког народа. Сва радилишта ове године на Балкану треба да постану места одакле ће се слушати глас протеста против свега оног што се данас дешава у Грчкој, за помоћ борби грчког народа“.

У циљу упознавања омладине Југославије са ситуацијом у Грчкој „Омладина“, орган ЦК Народне омладине Југославије као и омладински листови у републикама у низу чланака раскринкавали су зло-

чине монархофашиста и њихових иностраних помагача. Редовним слањем вијести и материјала о борби грчке омладине Светској федерацији демократске омладине и Међународном студентском савезу, омогућено је и осталој демократској омладини да се упозна са стањем ствари у Грчкој.

На састанку Извршног комитета 8 јуна 1947 године усвојен је предлог наше организације да се организује дан помоћи грчкој омладини о чему је обавјештен и секретаријат СФДО, који је изразио сагласност са овим приједлогом. Југословенски претставници су редовно на засједањима Извршног комитета и Савета СФДО износили питање омладине Грчке и тражили да се кроз реферате и резолуције истиче то питање и у низу акција организује помоћ грчкој омладини. Кад су 1947 године организовани комитети за помоћ грчком народу, омладинске организације су се одазвале дајући комитетима пуну подршку у сакупљању материјалне помоћи.

Веће омладине Балкана такође је спремно прихватило апел да се смести и збрине 12 хиљада грчке деце. Претставник Југославије на састанку Већа марта 1948 године у Београду истакао је: „Има још једно питање које треба расветлити поводом ових наших разговора и размена, а то је питање конкретне помоћи Грчкој. Због уништавања које врше монархофашисти на ослобођеној територији деца нарочито много страдају, те се пред све наше организације поставља питање ефикасне помоћи, да се та деца у што већем броју збрину док у Грчкој владају такви услови“.

Народна омладина Југославије је такође помогла делегацији грчке омладине да учествују на свјетском омладинском фестивалу у Прагу. Популаризацији борбе грчке омладине помогле су и радне бригаде ЕПОН-а, које су радиле на прузи Шамац—Сарајево и тамо стјекле многе пријатеље како међу нашом, тако и међу иностраном омладином.

Таква је била активност Већа омладине Балкана. Народна омладина Југославије, која је била иницијатор и његов најактивнији члан може бити само поносна што је успјешно започела и спроводила у дјело идеју братства и јединства омладине и народа балканских земаља, што је остваривала велику замисао друга Тита и наше Партије. Она је била спремна да и даље на томе ради. Али Резолуција Информбироа окренула је све наопако и зачас, преко ноћи, уништено је оно што се кроз тешку борбу и жртве стварало. Требало је осујетити и компромитовати сваки корак наше омладине у стварању чврстих веза и пријатељске сарадње, и то прогласити за служење англоамеричком империјализму.

И тако је подло и непријатељски разбијено оно најљепше што је омладина Балкана последије рата почела ковати и градити: своје јединство. А да је оно разбијено против интереса омладине балканских земаља, види се и по томе како су совјетски руководиоци то инсценирали.

Прве инструкције и наређења добили су румунски руководиоци. 2 и 3 јуна 1948 године у Софији је одржан састанак Извршног коми-

тета Већа омладине Балкана на коме је требало претресати о помоћи омладини Грчке и припреме за одржавање II конгреса омладине балканских земаља. Састанку нису присуствовали румунски руководиоци, већ су упутили писмо у којем су међу осталим рекли:

„Ми сматрамо погрешним даље постојање Већа балканске омладине, зато што оно може само да служи реакционарним елементима, који теже за раздором и који могу да искористе постојање Већа да би спроводили своју дјелатност ... Предлажемо да се распусти Веће омладине балканских земаља с тим, да омладинске организације наших земаља у јединству са организацијама других земаља, а нарочито у тјесној сарадњи са херојском совјетском омладином, наставе борбу са још већом будношћу и полетом у редовима Светске федерације демократске омладине.

На основу горе изложеног, ми вам саопштавамо да нећемо учествовати на састанку ИК Већа и иступамо из састава Већа омладине балканских земаља“.

Према држању и дискусији осталих делегата на том састанку, видело се да они још нису добили слична наређења те су били зачужени оваквим ставом румунских руководилаца и у дискусији бранили рад и постојање Већа. Ево шта је том приликом рекао бугарски делегат Геро Грозев: „Другови! Ја сматрам да смо ми једнодушни у томе да је Балканско веће од свог стварања досад играло изванредно важну улогу у животу и дјелатности наше балканске омладине. С пуним правом може да се каже да је Веће омладине Балкана одиграло не само историску улогу за балканску омладину, него и до извјесног степена својом здравом сарадњом и узајамним разумјевањем дало примјер и омладини неких других земаља. Ја мислим да се не може наћи поштен омладинца и омладинка у нашим земљама који ће одрећи ту огромну историску улогу Балканског већа.“

А ево што су писали руководиоци грчке демократске омладине који су највише осјећали помоћ Већа. У писму упућеном 8 јуна 1948 године са слободне територије стоји:

„Демократска омладина Грчке преко свог опуномоћеног претставника обавијештена је о приједлогу румунске омладинске организације о неодржавању II конгреса балканске омладине, који је одређен за септембар у Софији и о распуштању Балканског већа ... Ми смо проучили горњи приједлог и шаљемо своје мишљење преко претставника у Балканском већу:

Разлози који су довели 1945 године до формирања Балканског већа били су: 1) успостављање и јачање јединства и братства балканске омладине коју су стари протународни режими у нашим земљама тровали шовинизмом и националном мржњом ... ; 2) очување јединства балканске омладине које је она крвљу добила у великом антифашистичком рату; 3) заједничко супротстављање сваком покушају који би имао за циљ разбијање јединства народа и омладине Балкана ... ; 4) размјена искустава и братске сарадње у изградњи наших земаља и у нашем културном подизању ... “

Износећи резултате рада Већа у писму даље стоји:

„Рад Балканског већа имао је посебну важност за демократску омладину Грчке и нашу борбу. Балканско веће помогло је популаризацији борбе грчке омладине и народа за слободу, независност и демократију. Много је помогло у јачању покрета међународне солидарности, моралне и материјалне, за борбу демократске Грчке. Овај рад балканске омладине дао је нове снаге грчким омладинцима који се боре за слободу своје домовине и још више ојачава њихову вјеру у коначну побједу ...

Рад Балканског већа не само што није изолирао и сметао јединству СФДО него, напротив, помогао је успјешним извршавањем одлука и циљева које је пред својим чланицама постављала СФДО“.

На истом састанку Извршног комитета, пошто је главно питање било у вези писма румунских руководиоца, на приједлог мађарских делегата закључено је да се 15 јуна одржи у Београду савјетовање претсједника омладинских организација балканских земаља, да би се договорили о даљој сарадњи. На састанак је позван и претставник СФДО. За овај састанак совјетски руководиоци су припремили делегате Румуније, Албаније и Мађарске и наредили им да по сваку цијену распуште Веће. Међутим, бугарски, тршћански и грчки делегат нису знали за тај нови совјетски курс, те се због тога и десило да су заступали супротно гледиште. На заказаном састанку Мађари, Румуни и Албанци нису ни послали своје делегате, већ само писма у којима су оштро осудили рад Већа и обавијестили да се више не сматрају његовим чланом. У својим писмима они нису могли навести ниједан аргумент који би говорио против постојања Већа, већ су се покривали опћим фразама како оно тобоже штети јединству омладине уопће. Ево шта су писали Мађари:

„Имајући у виду јединство демократске омладине читавога свијета, ми сматрамо да је постојање и функционисање Већа омладине Балкана не само непотребно већ и штетно ... Због тога предлагемо распуштање Већа омладине балканских земаља. У случају да састанак не дијели наше мишљење, ми објављујемо званично да напуштамо редове организација чланица Већа.“ Додуше, мађарски руководиоци нису ни покушавали да објасне у чему оно штети СФДО.

У писму румунских руководиоца стоји:

„Постојање Балканског већа и његова дјелатност у великој би мјери изоловала од совјетске омладине, најнапреднијег дијела омладине цијелога свијета, са којом сматрамо да морамо одржавати најтјешње другарске везе сарадње. Сматрамо да треба одмах распустити Балканско веће, без специфичних засједавања и по могућности са што мање дискусија у погледу овог питања.“

У свим писмима се распуштање Већа правда неким „вишим интересима“ и чувањем јединства Светске федерације демократске омладине, као да Веће није радило у духу Устава СФДО и успјешно спроводило све његове одлуке. Осим тога, зар нису поједине чланице Већа биле и директно чланови СФДО и активно учествовали у извр-

шавању његових задатака! Зар је Веће онемогућавало Народној омладини Југославије да учествује у раду СФДО? Не само што није већ је она и у редовима СФДО била међу првим организацијама. Истих услова било је и за остале омладинске организације на Балкану.

А ево што су сами делегати на последњем састанку Већа у Београду унијели у записник:

1. Од свог формирања јуна 1945 године Веће омладине балканских земаља одиграло је позитивну улогу у сарадњи између омладине балканских земаља ...

2. Читава дјелатност Већа развијала се у духу појачаног извршавања које је пред организацију чланице поставила СФДО“ итд.

Дакле, све позитивно, истичући истовремено да су „наше организације од дана оснивања Већа па све до данас најтјешње сарађивале са совјетском омладином ...“ Очито је, дакле, да није било у питању ни јединство демократске омладине свијета ни одвајање од совјетске омладине, већ се радило о секташким интересима совјетских руководиоца, о политици командовања коју су они хтјели по сваку цијену спроводити, о разбијању сваке сарадње и повезивања које није директно руковођено из њиховог центра.

Веће омладине Балкана је показало на дјелу какви треба да буду искрени односи и братска сарадња међу демократском омладином, а однос совјетских руководиоца према њему је примјер недемократских поступака и немарксистичке „руководеће улоге“ у демократском омладинском покрету.

У последње време у односу на Народну омладину совјетски руководиоци и њима потчињени прибјегавају новим отвореним и грубим непријатељским поступцима. Задатак им је да по сваку цену компромитују досадашње заслуге и улогу Народне омладине, изолирају и онемогуће њен контакт са напредном омладином света. А све зато да они не би дознали истину о нашој земљи и уверили се о раду наше омладине. У томе су они спремно ангажовали апарат државне сигурности земаља Информбироа као и руководеће људе из Светске федерације демократске омладине и Међународног студентског савеза. Због тога су они организовали хапшење и протеривање наших претставника у Припремном комитету фестивала студената и омладине и II конгреса СФДО у Будимпешти, те протеривање студентске организације у Софији, а међународне студентске манифестације обилато се користе у првом реду да се совјетски, па онда остали информбировски руководиоци баце блатом на нашу социјалистичку домовину и њену омладину. А из Светске федерације демократске омладине и Међународног савеза студената постепено се удаљава и онемогућава рад претставницима Народне омладине, која је била утемељитељ СФДО и њен најбољи помагач, а то је сигурно и данас.

Али уза све то истина се не може сакрити. Напредна омладина света упознаје се са нашим радним успесима које постижемо у социјалистичкој изградњи и у напорима на јачању мира и демократије у

свету. Напредна омладина света уживаће и даље сву помоћ наше омладине. На заједничким акцијама и манифестацијама напредна омладина света и убудуће ће се срести са омладином Југославије. Она ће са своје стране дићи глас протеста и тражити да се престане са дискриминаторским поступцима и да се међу демократском омладином отстране срамни методи и пракса Информбироа. А Народна омладина бориће се увек за јединство омладине, искрену сарадњу, међусобно поштовање без диктата и потчињавања вољи оних који мисле да су предодређени за „руководећу“ улогу.



ИЗ ОРГАНИЗАЦИЈА НАРОДНЕ ОМЛАДИНЕ

**САВЕТОВАЊЕ УРЕДНИКА ОМЛАДИНСКИХ РАДИО ЕМИСИЈА**

У Београду је 25 и 26 октобра одржано саветовање уредника омладинских радио емисија, коме су присуствовали руковођиоци одељења за пропаганду и агитацију централних и неких обласних комитета Народне омладине и многи културни и просветни радници из Београда. Саветовање је организовао Централни комитет Народне омладине Југославије у сарадњи са Комитетом за радиодифузију Владе ФНРЈ.

На саветовању је одржан реферат „О омладинским емисијама наших радио станица“ и кореферати „О методима уређивања емисија“ и „О искуствима у раду редакције омладинских емисија Радио Београда“.

Наша народна власт и Партија дале су и на сектору радиодифузије пуне могућности омладини да се обилато користи овим важним и прикладним средством у свом васпитању и свестраном уздизању. На пример, Народна омладина имала је до сада на својим акцијама четири радио станице. Радио пријемници приступачни су данас свој нашој омладини. Сем тога, наших 15 радио станица у земљи даје недељно 21 омладинску емисију, које трају 6 и по сати.

Омладинске емисије одиграле су важну улогу у васпитању омладине, у њеном политичком и културном уздизању, у мобилизацији за учешће у социјалистичкој изградњи земље. Садржај емисија повезан је са животом и радом омладине и у приличној мери одражава њене задатке. Преко омладинских емисија иступали су многи омладинци — на пример градитељи Новог Београда, ученици, млади уметници, млади писци, чланови омладинских културно-уметничких друштава. Но и поред њихових добрих страна, у садржају и композицији емисија има још низ слабости.

Емисије, на пример, у приличној мери мимоилазе политичке догађаје, недовољно

конкретно третирају политичку борбу у нашој земљи, површно разрађују политичко-васпитни рад Народне омладине. Оне запостављају борбу против идејних слабости на неким секторима рада Народне омладине, као и борбу против утицаја мајлографанске стихије и буржоаске идеологије. У обради многих питања провлачи се идеализација, фразирање, површност, а понекад и аполитичност. У третирању појединих проблема и догађаја емисије често немају ни довољно јасан и разумљив став, нити потребне доследности, конкретности и убедљивости. Композиција неких емисија је сувише шаблонизирана, крута и једнолична. Стил обраде је више директивног карактера, без непосредности и омладинске ведрине. У уређивању емисија користе се највише репортаже и чланци, а врло мало дијалози, интервјуи и иступања омладинца — ударника, одличних ученика, бораца за већи принос. Емисије се највише уређују на принципу — једно питање — једна емисија. Тако су често читаве емисије испуњене разним чланцима и рефератима (нарочито емисија локалних станица — Ријека, Зајечар и др.), а у целини емисије не могу да обухвате друга важна питања из живота и рада омладине. Низ недостатака имају редакције омладинских радио емисија и у компоновању емисија са звучним ефектима (Београд, Загреб), које се често претварају у праву вулгаризацију и формализам, што се нарочито дешава са емисијама на теме из Ослободилачког рата. Емисије су осим тога мало третирале културно-просветни рад у Народној омладини и запостављале давање културно-забавног програма за омладину (Београд). Неке су, пак, редакције предалеко отишле са културним програмом, као радио Загреб са музичким емисијама и тзв. музичким крижаљкама и радио Сарајева са литерарним емисијама.

Све ове и остале слабости произиласе

у првом реду из тога што су редакције имале недовољну помоћ од стране дирекција радио станица и од стране руководства Народне омладине. У неким радио станицама (Ријека, Зајечар, Дубровник, Титоград) захваљујући ненажњи комитета НО омладинске мисије немају редактора, а у другима, изузев радио Београда, редакције су непотпуне. ЦК НО Словеније дао је чак своју сагласност да се укину омладинске емисије на радио станици Љубљана. Многе редакције омладинских радио емисија недовољно познају проблем омладинске организације, ретко или готово никако не одлазе на терен и материјале највише црпе у центру. Оне такође мало раде на политичком, културном и стручном уздизању својих чланова. Редакције нису досада оствариле сарадњу са ширим кругом културних радника, педагога, уметника, музичара. Постојала је такође слаба веза између редакција омладинских радио емисија и омладинске штампе (Београд). Омладинска штампа не пише о садржини омладинских емисија, не објављује њихов програм, или најбоље говорне емисије. Омладински књижевни часописи ни у једном броју (изузев „Извора“) нису се осврнули на омладинске радио емисије.

Срески и месни комитети Народне омладине, комитети предузећа, установа, школа, задруга и секретаријати актива досада су врло мало користили омладинске емисије и радио. Они досада нису показивали иницијативу да се колективно слушају радио емисије, да на време упознају и обавесте омладину о времену давања емисија или, где досада нема апарата, да се они набаве. Многе организације Народне омладине још не схватају значај радио као моћног агитационог и васпитног средства, или су неупућени у разноликост програма наших станица и његове користи за свестрано уздизање омладине. Руководства Народне омладине, изузев свега неколико, нису слале дописе за омладинске емисије, нису користила могућност да изразе своју жељу редакцијама омладинских емисија да дају неки програм, песме у емисијама и томе слично, нити су им постављала питања и тражила од њих одговоре. Сем тога, за пренос и колективно слушање емисија недовољно су се користиле разгласне станице по градовима, предузећима и неким задругама.

Редакција омладинских радио емисија, уз пуну помоћ од стране дирекције станице и комитета Народне омладине, треба да предузму низ мера за побољшање садржаја, припремање и компоновање омладинских радио емисија. Саветовање је по свим тим питањима донело конкретне закључке који важе и за дирекције станица и комитете Народне омладине. У закључцима се нарочито истичу непосредни задаци омладинских емисија — сталније и темељитије обрађивање политичких питања и с тим у вези изоштравање будности и борбе против капиталистичких елемената, штеточина и других непријатеља изградње социјализма; побољшање садржине у погледу марксистичко-лењинистичког патриотизма; непосреднија агитација за ширење покрета за високу продуктивност рада и озбиљније обрађивање питања рада радничке омладине; конкретнија разрада питања о учешћу омладине у социјалистичком преображају села, укључења и рада у земљорадничком задругарству; организовање посебних емисија за средњошколску омладину и посебних културно-забавних емисија. Осим тога емисије треба да чешће говоре о техничком и физичком васпитању омладине и да стално популарнишу добровољни рад омладине и њена досадашња дела.

Редакције омладинских радио емисија треба да поведу више бриге о стилу, начину обраде и компоновању емисија. Оне треба да теже да се питања обрађују што непосредније и убедљивије, избегавајући суве информације, реферисање, фразерско-декларативни и крути директивни стил. У уређивању емисија више користити књижевност, књижевна и уметничка стварања, водећи рачуна да се спамерно у склади агитациони део емисија и његов културно-васпитни део. Редакције емисија морају и даље да проналазе новине у компоновању, да теже ка разноврсности форми, да организују јавне емисије за омладину и да на сарадњу привуку што већи број јавних, културних и просветних радника. При управама радио станица потребно је организовати редакциске савете у које би ушли — претставник комитета НО, омладинског листа, по један педагог, музичар и књижевник.

Комитети Народне омладине треба да стално пружају помоћ редакцијама омладинских емисија — упознавањем редакције са проблематиком из живота и рада омладине, организовањем дописничке мре-

же за омладинске емисије, нарочито у већим градовима и задругама, организовањем конкурса за песме и друге композиције за омладинске емисије, помагањем у проналажењу и устаљивању сарадње, нарочито од стране Народне омладине, одржавањем састанака слушалаца емисија. Централни, а нарочито обласни комитети морају заједно са дирекцијама радио станица да воде сталну бригу о пуној редакцији омладинских емисија и о свестраном уздицању њених чланова. Омладинска штампа треба да објављује програме емисија и оствари пунију сарадњу са емисијама. Потребно је да се срески и месни комитети непрестано упознавају са програмом радио емисија, да сугерирају акти-

вима и омладини да их слуша колективно и индивидуално (нарочито оне најбоље). Секретаријат активиста могу на таблама, или погодним местима где се сакућља омладина да увек истичу програм емисија и да у своје раду планирају слушање емисија.

Само на тај начин наше омладинске емисије одиграће ону важну и значајну улогу, која им је намењена у свестраном уздицању и социјалистичком васпитању омладине. Само на тај начин ће Народна омладина у пуној мери моћи да користи радно у својој свакодневној делатности, у раду на политичком, идеолошком и културном уздицању својих чланова.

## СРБИЈА

### ЈЕДАНАЕСТИ ПЛЕНУМ ЦЕНТРАЛНОГ КОМИТЕТА НАРОДНЕ ОМЛАДИНЕ СРБИЈЕ

У Београду је 4 и 5 октобра ове године одржан XI пленарно заседање Централног комитета Народне омладине Србије, којему су поред чланова пленума присуствовали и чланови бироа покрајинског и обласних комитета НО Србије.

Рад пленума се базирао на одлукама III конгреса НО Србије, као и на одлукама ЦК НО Југославије. На дневном раду пленума била су следећа питања:

1. Извештај о идеолошко-политичком раду НО Србије (референт Р. Бројић, секретар ЦК НОС);

2. Спровођење закључака XIII пленума ЦК НОЈ о организационим питањима (референт М. Јагодић, организациони секретар ЦК НОС);

3. Задаци Народне омладине у раду са Савезом пионира и Подмлатком (референт П. Марић, члан бироа ЦК НОС);

4. Неке измене у саставу бироа ЦК НОС;

5. Разно.

У поднесеним рефератима и исцрпној дискусији пленум је утврдио да је организација Народне омладине Србије у периоду од III конгреса па до одржавања XI пленума постигла крупне успехе у мобилизацији својих снага за изградњу социјализма, као и у јачању моралног и политичког и организационог учвршћења.

Један од највећих успеха организације НО Србије у овом периоду јесте оства-

рење високог политичког и моралног јединства омладине Србије, која је спремна да прихвати и најтеже задатке у изградњи социјализма која пред њу постави Комунистичка партија Југославије и друг Тито. Даље, пленум је утврдио да је један од најкрупнијих успеха омладинске организације Србије у овом периоду испуњење обавезе коју је Народна омладина дала Партији и Титу на IX пленуму у погледу мобилизације омладине за савезне акције. 85.756 чланова Народне омладине Србије добровољно је учествовало, до сада, ове године на савезним акцијама и тиме је дата обавеза премашена за више од 9.756 омладинаца и омладинки.

Пленум је констатовао да данас организација Народне омладине Србије броји 705.752 члана, да 198.899 омладинаца и омладинки активно ради у земљорадничким задругама, а да је преко 56.000 укључено у сељачке радне задруге. Пленум је даље утврдио као крупан успех омладинских организација Србије у овом периоду чињеницу, да је за десет месеци 1949 године Народна омладина Србије дала 31.070 нових младих радника социјалистичкој привреди. На основу ових чињеница пленум је нарочито истакао и обавезао организације Народне омладине Србије на даљем развијању свестраног социјалистичког такмичења код омладине, на прихватању и развијању покрета за високу про-

дуктивност рада, у првом реду код оне омладине која ради у одлучујућим и најглавнијим гранама наше привреде.

Пленум је јасно оцртао добре и лоше стране рада омладинских организација Србије на политичком и идеолошко-васпитном раду међу омладином. Нарочито је детаљно претресао искуства из досадашњег рада на спровођењу јединственог програма за идеолошко-политички рад међу радничком и сељачком омладином. Откривајући недостатке досадашњег рада пленум је поставио нове задатке пред организацију. Као основне задатке у политичком и идеолошко-васпитном раду омладине пленум је истакао следеће: а) широка политичка мобилизација омладинских маса за одбрану независности наше земље, б) мобилизација омладине за успешно извршење Петогодишњег плана и в) развијање васпитног рада у Народној омладини у правцу изграђивања чланства Народне омладине и њиховог спремања за свесне грађане наше социјалистичке земље.

Анализирајући рад организација на даљем организационом сређењу и учвршћењу у периоду од III конгреса па до одржавања XI пленума, пленум је установио да је у даљем проширењу и изграђивању организације велику улогу одиграло спровођење у живот одлука II пленума ЦК КП Србије и XIII пленума ЦК НО Југославије. Оне су оријентисале организације на решавању организационих проблема који су стојали пред Народном омладином у периоду њеног даљег изграђивања и подизања на виши степен. Утврђујући знатне успехе на овом пољу, пленум је истакао пре свега да је у овом периоду у организације НО Србије примљено 72.220 нових чланова. Истичући успехе и откривајући недостатке из ове области омладинског рада, пленум је поставио нове задатке пред организације Народне омладине Србије у раду на даљем организационом јачању, на даљем изграђивању и учвршћењу организација, на проширивању и сређивању омладинских организација, како би организација Народне омладине Србије била још снажнија, још јача и како би и даље била у првим редовима бораца — градитеља социјализма. Пленум је поставио и обавезао све организације Народне омладине Србије да и даље упорно раде на моралном и политичком јединству омладине Србије.

Једанаести пленум ЦК НО Србије такође је поставио и задатке организација-

ма Народне омладине у раду са Савезом пионира и Подмлатком, на основу ранијих одлука бироа ЦК НО Југославије о доношењу Статута Савеза пионира и одлука о раду са Подмлатком.

Сав рад пленума протекао је у знаку чврсте решености омладине Србије за борбу против свих непријатеља изградње социјализма у нашој земљи, без обзира са које стране они долазили.

На крају свога рада пленум је одобрио извештај комисије за награђивање и доделио је прелазне заставе и награде средњим и градским организацијама које су се највише истакле у досадашњем раду.

Пленум је изабрао и три нова члана бироа ЦК НО Србије на упражњена места као и контролну комисију Централног комитета НО Србије.

После реферата и исцрпне дискусије пленум је донео закључке.

Са пленума су упућени поздравни телеграми другу Титу, другу Кардељу, шефу југословенске делегације на заседању организације Уједињених нација и Централном комитету КП Србије.

**ВОЈВОДИНА.** — Евиденција чланства Народне омладине одиграла је велику улогу у развоју омладинске организације у Србији. Она је умногоме допринела учвршћењу организације НО, њеном омасовљењу и јачању одговорности појединих чланова НО према организацији.

После одлуке ЦК НО Југославије о спровођењу евиденције у омладинској организацији која би одговарала степену њезиног развоја, ЦК НО Србије организовао је састанке са организационим секретарима средњих и градских комитета по областима, затим састанке бироа средњих и градских комитета. На свим састанцима прављени су планови и дискутовано је на који начин и како би евиденција што тачније била спроведена у активима Народне омладине. Најбоље резултате у спровођењу евиденције постигла је организација НО у Војводини где је евиденција у већем броју средњих и градских организација завршена.

У СРЗ налази се 36.489 чланова НО што износи 48,20% од укупног броја организоване сеоске омладине. У СРЗ ради по норми 32.751 члан НО, од тога 18.901 пребацује норму.

ХРВАТСКА**НЕКА ИСКУСТВА ИЗ СПРОВОЂЕЊА ПРОГРАМА ИДЕОЛОШКО-ПОЛИТИЧКОГ РАДА**

Одмах по објављивању одлуке ЦК НОЈ о новом јединственом програму идеолошко-политичког рада, ЦК НОХ одржао је савјетовање са члановима бироа обласних комитета задужених за агитацију и пропаганду, на којем је проучена одлука и постављени задаци омладинских руководства, који се односе на припреме. Један од закључака тога савјетовања био је да се одрже тродневни семинари при обласним комитетима са члановима котарских комитета задужених за агитацију и пропаганду. Овакви семинари умногоме су помогли нашим котарским комитетима да правилно схвате и на вријеме приуће вршењу припрема као што су: формирање или попуна актива предавача, упис омладине у кружоке и вршење агитације, одржавање семинара са секретарима актива на којима је проучена одлука и разрађени задаци итд.

У августу ЦК НО Хрватске штампао је и упутио програм за идеолошко-политички рад свим организацијама Народне омладине. Упоредо са програмом ЦК НОХ штампао је и материјал за прву тему који су организације на вријеме добиле. Имајући у виду потешкоће на које ће организације наићи при набавци материјала, ЦК НОХ штампао је материјал и за остале теме. Програм и одлука су преведени на талијански језик и упућени омладини талијанске националне мањине.

Републички листови „Омладински борац“ и „Вјесник“ донели су чланак поводом новог програма идеолошко-политичког рада. Осим тога, „Омладински борац“ стално је пратио како су вршене припреме, као и спровођење програма. Када је са програмом отпочето организирана је радио-емисија посвећена искључиво питањима идеолошко-политичког рада. Локални листови су такође донашали чланке о новом програму, а у Далмацији и Ријеци су организоване радио емисије по тим питањима.

Да би се добио што бољи увид и разрадила искуства из досадашњег рада, организирано је савјетовање са секретарима обласних комитета, одржано 12 октобра, на којем је између осталог на дневни ред било постављено питање спровођења програма у организацијама Народне омладине.

Савјетовање је показало да су организације постигле низ успјеха на извршењу тога задатка. Стање по појединим областима изгледа овако:

**ОБЛАСТ ДАЛМАЦИЈЕ.** — У области Далмације досада имамо формирана 1.154 кружока у које је обухваћено 34.109 чланова Народне омладине. У већем дијелу организација на вријеме је одржана прва тема и сада је већина организација отпочела са прорађивањем друге теме из програма. Најслабије по том питању стоји организација Народне омладине у Метковини и Дрнишу, које још нису почеле са прорађивањем ни прве теме. Обласни комитет ће у ове организације упутити своје инструкторе са задатком да уреде то питање.

**РИЈЕКА.** — У области Ријеке досада има формирано 511 кружока у које је обухваћено 14.060 чланова Народне омладине. Актив предавача формиран је при свим котарским комитетима, али је при већим комитетима прилично слаб, што и утјече на квалитет предавања. Број кружока већином се односи на градске организације, док су на селима формално оформљене, али практично оне уопће не раде, или раде али врло слабо. Омладина талијанске националне мањине заинтересирана је за изучавање тема, а са наше стране им је омогућен материјал и предавачи на талијанском језику.

**ОБЛАСТ ОСИЈЕК.** — У области Осиека има формирано 1005 кружока у које је обухваћено 15.458 чланова Народне омладине. Ово су подаци без шест котарских комитета.

Обласни комитет Осиек израдио је план по којем у току два мјесеца треба да обухвати 22.400 чланова Народне омладине. При обласном комитету Осиек формиран је актив предавача, који пружа помоћ котарском комитету и котарском активу предавача. Овакову форму рада требало би да форсирају и други обласни комитети, јер је то добра форма преко које се може пружити помоћ котарским комитетима.

**ОБЛАСТ ЗАГРЕБ.** — У области Загреб формирано је 563 кружока у које је обу-

хваћено 10,508 чланова Народне омладине. У већем дијелу области прорађена је прва тема а неке организације почеле су са прорађивањем друге теме. У котаревима Двор на Уни, Клањец и Новска уопће се није почело са прорађивањем прве теме. У тим комитетима још није формиран актив предавача, а о кружоцима да и не говоримо. Ово је слика неодговорности котарског, а такође и обласног комитета, који није довољно пажње посветио овим организацијама.

**ОБЛАСТ КАРЛОВАЦ.** — Досада је у области Карловца формирано, према непотпуним подацима, 810 кружока у које је обухваћено 13.600 чланова Народне омладине. Најлошија организација у том погледу је организација котара Карловац, који по том питању стоји врло лоше, односно у малом дијелу актива котара Карловац одржана је прва тема, а припреме за другу тему су такође врло лоше учињене.

**ГРАД ЗАГРЕБ.** — У граду Загребу формирано је 116 кружока у које је обухваћено 4.500 чланова Народне омладине. Са активом предавача руководи градски комитет Народне омладине и он прилично добро ради. Најбоља је организација III рејона која је извршила најбоље припреме и највише омладине обухватила у кружоке.

**ОБЛАСТ БЈЕЛОВАР.** — У области Бјеловара имамо најлошије стање у погледу програма. Од 28.070 чланова Народне омладине у кружоке за идеолошко-политички рад обухваћено је свега 3.500 чланова. За сређење питања у овој области треба повести озбиљнијег рачуна.

#### ТАКМИЧЕЊЕ

На иницијативу руководећег актива области Загреб позване су на такмичење све обласне организације Народне омладине Хрватске по најважнијим питањима: 1. проширење и учвршћење организације; 2. идеолошко-политички рад; 3. радна активност и учешће у спровођењу привредно-политичких мјера народне власти; и 4. културно-забавни рад.

Такмичење је отпочело 1 септембра и траје до конца 1949 године, а подељено је на три периода. Први период до прославе 30-годишњице СКОЈ-а, други период до 29 новембра и трећи период до конца године. Да би се имао што бољи преглед

и да би се пружила помоћ организацијама формиране су при ЦК НОХ-е и обласним комитетима такмичарске комисије.

У првом периоду обласне организације постигле су добре резултате, тако је укупно у току такмичења формирано 175 нових актива Народне омладине, проширена је организација за 9.758 чланова Народне омладине. У 1.913 актива одржана су предавања из прве теме идеолошко-политичког програма којима је присуствовало 48.316 чланова. Даље су постигнути добри резултати на учешћу омладине у спровођењу привредно-политичких мјера народне власти и културно-забавном раду. У протеклом периоду најбоље резултате постигле су организације области Далмације, те је на основу тога организацији области Далмације додељена прелазна застава Централног комитета НОХ. На другом мјесту налази се област Осиек.

У протеклом периоду такмичења испољиле су се и неке слабости, које су се одразиле у слиједећем:

1. Такмичарске комисије нису довољно учествовале у организацији и разradi самог такмичења, нити су стално пратиле рад појединих организација током такмичења, те према томе нису могле пружити ни потребну помоћ на терену и осигурати на вријеме све податке.

2. Кроз такмичење није се подједнако водило рачуна о свим задацима који стоје пред организацијом, већ се ријешавајући један запостављао други. Такође је био недостатак што се у појединим областима није још јаче заталасало такмичење међу котаревима. На наведене пропусте скренута је пажња руководиоцима обласних такмичарских комисија, што ће допринети постизању још бољих резултата у даљњем такмичењу.

#### РАД У ШКОЛАМА

У сврху спровођења одлука XIII пленума Централног комитета Народне омладине Југославије, одржани су у августу у свим обласним центрима семинари за руководиоце Народне омладине у школама. Као основни задатак семинари су поставили организационо сређење и изградњу актива Народне омладине у школама. Централни комитет Народне омладине Хрватске је, поред тога, организовао састанак са друговима из ресорних министарстава задужених за средње школе, као и састанак са члановима бироа обласних

комитета који одговарају за рад са школском омладином, у циљу измјене искуства из прошле школске године и постављања конкретних задатака.

Петнаести октобар постављен је као рок за сређење организације. Припремама су руководили прошлогодишњи комитети и секретаријати актива. Направљен је детаљни план за постављање организације према конкретним приликама сваке школе. Овог су се рока придржавале углавном све организације, но због слабе помоћи градских и котарских комитета Народне омладине врло је мало учињено у школама ученика у привреди.

Основна слабост изборних конференција у неким организацијама били су некритички извјештаји секретаријата о раду прошле године. Извјештаји су схваћени као формалност, те због тога новоизабрана руководства нису могла јасно уочити пропусте из прошлогодишњег рада. Међутим, досадашњи успјеси постигнути на сређењу организације, одржавању изборних конференција, предизборни састанци

и кроз њих анализа рада сваког члана Народне омладине, сређење евиденције, примање пионира у организацију показали су да је организација Народне омладине озбиљно пришла спровођењу у живот одлука XIII пленума. Основни задатак који стоји сада пред организацијама јесте планирање рада у првом полуугодишту, гдје је потребно одредити конкретне задатке руководства и организације у борби за побољшање знања, као и свестране активације Народне омладине у ваншколском раду. Спровођење одлуке Централног комитета Народне омладине Југославије о идеолошко-политичком раду и проучавање новог програма први је задатак, који захтјева од свих руководства и организација озбиљне припреме и залагања. Досад се пришло упознавању омладине са одлуком и новим програмом, а истовремено треба осигурати добре предаваче и извршити организационе припреме за пријављивање омладине, избор руководиоца кружока како би се осигурало квалитетно проучавање програма.

## БОСНА И ХЕРЦЕГОВИНА

### О СПРОВОЂЕЊУ ПРОГРАМА ИДЕОЛОШКО-ПОЛИТИЧКОГ РАДА

Одмах по проширењу програма идеолошко-политичког рада за радничку и сељачку омладину, ЦК Народне омладине БиХ донио је одлуку да се 11 и 12 јула у свим обласним центрима одрже савјетовања секретара и агитатора среских, градских, рејонских и у њиховом рангу предузетних комитета. На састанку је детаљно проучена одлука и донесен низ закључака у вези агитационо-организационих мјера, како би се несметано пришло спровођењу програма.

После савјетовања одржани су пленуми среских, градских, рејонских и у њиховом рангу предузетних комитета у присуству секретара актива НО.

Након тога одржани су састанци актива НО на којима је проучена одлука и формиран кружоци.

Петнаестог и шеснаестог септембра одржан је VIII пленарни састанак ЦК Народне омладине. На пленуму је једно од централних питања било питање спровођења јединственог програма идеолошко-политичког рада у организацији радничке и сељачке омладине, као и припреме за

спровођење програма организације Народне омладине у школама. На пленуму је констатовано да је двије трећине наших руководства озбиљно схватило ово питање и пришло практичном спровођењу програма.

Од 1—10 септембра у претежној величини основних организација наше Републике одржано је прво предавање „Маркс, Енгелс, Лењин, Стаљин и њихово учење“. Концем мјесеца одржане су консултације по овој теми, на којима се видјело да код претежног броја омладине за ту тему влада велико интересовање. Досада су постигнути видни резултати у организацијама Народне омладине Бања Лука — град, Столац, Сарајево — град, Требиње, Приједор, Мостар — град, Чапљина, Калиновик и многи други. У овим организацијама су на вријеме и правилно оформљени кружоци, изабрани руководиоци кружока, одређени предавачки центри, а активни предавача редовно су се састајали, извршили су расподјелу терена, обилазили кружоке итд.

Потребно је истаћи руководства и организације који су постигли врло слабе или скоро никакве резултате — то су Мостар — срез, Невесиње, Кладуша, Србац, Сански Мост, Дрвар, Тузла — град, Сарајево — срез, Кисељак и Фојница. Ондје гдје је била већа помоћ партијских руководства и организације ту су и постигнут добри резултати, тј. на вријеме оформљени активни предавача, одржана солидна предавања и пружена помоћ у предавањима основној организацији. На пример, градски комитет КП Мостар пружио је добру и непосредну помоћ градском комитету НО додјеливши му седам другова у актив предавача, четири из Армије, а 11 је обезбједио ГК НО, тако да актив предавача има 22 члана. Међутим, СК НО Мостар није од среског комитета КП БиХ Мостар добио никакву помоћ, чак шта више другови из СК НО слали су по другим задацима на терен, тако да по овом задатку нису ништа учинили, а томе треба додати да ни СК НО као цјелина, нити његов секретар овом питању нису озбиљно пришли.

Помоћ партијске организације у Бањалучкој области је добра, како по овом питању, тако и по другима. По свим срезовима одржана су савјетовања омладинаца — чланова КПЈ. Ова савјетовања убрзала су рад наше организације на овом пољу.

Основна слабост у спровођењу програма је недостатак литературе. ЦК Народне омладине БиХ из техничких тешкоћа није успио да обезбједи литературу за прву тему, него тек за другу на којој организација сада ради.

Да би се овом питању посветила што већа пажња, почетком новембра у свим обласним центрима одржаће се савјетовања чланова среских, градских, рејонских и у њиховом рангу предузетних комитета, на којима ће се детаљно анализирати досадашњи успјеси и пропусти на спровођењу програма.

#### МОБИЛИЗАЦИЈА ОМЛАДИНЕ ЗА ПРИВРЕДУ

Укључење омладине у привреду један је од најважнијих задатака наше организације у овој години. Постигнути резултати у овом погледу у првом полугодишту ни из далека не задовољавају. Од планираних 5.655 омладинаца, колико је требало укључити, свега је укључено 5.144 од којих је 2.049 напустило предузећа, тако

да је у рударству план укључења испуњен са 64% а у жељезарама са 42% или укупно у руднике и жељезаре укључено је од планираног броја 54%. За неиспуњење овог задатка кривица је била, с једне стране, у слабо спроведеној агитацији на терену, а с друге, слаб прихват, смјештај и рад омладинске организације у предузећу са укљученим омладинцима довео је до тога да је 2.049 омладинаца напустило предузећа. Карактеристичан примјер је рудник Бановићи, гдје је у фебруару мјесecu о. г. од укључених 1.339 омладинаца 656 напустило предузеће због слабог смјештаја.

У другом полугодишту односно у тромјесечју јули—септембар стање се знатно побољшало, предвиђени број далеко премашен, тако да је место планираних 1.195 омладинаца у рударство укључен и остао 4.331 омладинац. У жељезаре је укључено 430 омладинаца. Према томе, досада је укупан план извршен са 59%.

Захваљујући помоћи партијских организација на терену, у рударству је укупан план укључења премашен за нешто преко 40%. Кад се зна да је гро омладинаца који су укључени последњих мјесеци склопио уговоре на 3—6 мјесеци, онда је јасно да организације НО у предузећима имају прворазредан задатак да обухвате ову омладину у организацију, да сталном бригом, радом и правилном агитацијом утичу на њу да у предузећу остане као стална радна снага. Предузећа треба да побољшају услове живота новодошлим радницима као што је смјештај, исхрана и остало, тако да укључена омладина не напушта предузеће по истеку уговореног

#### МЈЕРЕ ОРГАНИЗАЦИЈЕ НО БОСНЕ И ХЕРЦЕГОВИНЕ ПО ПИТАЊУ СТАРТЕЉСТВА

У вези са закључцима савјетовања радника на пољу старатељства одржаног у Београду 11, 12 и 13 октобра 1949 године ЦК НО БиХ предузео је прве потребне мјере.

При ЦК НО БиХ-а оформљена је комисија од 4 члана у коју је ушао један члан орг. инструкторског одељења, члан одељења за средње школе, одељења за рад са Савезом пионира и један члан одељења



за радничку омладину. Чланови ове комисије спроводиће план комисије и закључке са својих састанака преко својих одељења како се рад на овом питању не би свео само на рад комисије, него захватио читаву организацију и руководство. Преко ове комисије ЦК НО БиХ повезиваће се по овом питању са Министарством социјалног старања и руководством осталих масовних организација ради координације рада. Овакве комисије основаће се и при обласним комитетима, а у среским комитетима НО један од најбољих чланова Бироа сарађиваће у среском старатељском Савету и одговарати за рад омладинске организације на пољу старатељства.

Сва руководства ће проучити закључке са савјетовања у Београду и направити план мјера које ће према конкретној ситуацији и проблемима на свом терену предузети. У том циљу и комисија ЦК НО БиХ-а предвидјела је своје задатке. На посебном састанку инструктора ЦК изнесена је ситуација по овом питању у НР БиХ која је показала да је велики пропуст наше организације што досада овом питању није поклонила ону пажњу коју она захтјева, с обзиром да на територији републике има око 24.000 дјете под старатељством и 2.800 такве дјете смјештене у дјечијим домовима.

Поред питања која ће у вези са овим наша организација ријешавати заједно са органима за старатељство и осталим масовним организацијама, омладинска организација ће се посебно позабавити питањем укључења омладине и дјете под старатељством, која су ван организације, у омладинску и пионерску организацију, како би се обезбедило њихово правилно васпитање. Организације на терену позабавиће се и тражењем најзгоднијих форми рада са дјецом под старатељством у циљу да им путем организације пружи што више корисне забаве.

#### **РАД ОМЛАДИНСКОГ РУКОВОДСТВА ОРГАНИЗАЦИЈЕ САРАЈЕВСКЕ ОБЛАСТИ НА СТВАРАЊУ И РАЗВИЈАЊУ СРЗ**

Резултате које је пре извјесног времена била постигла организација НО Сарајевске области на стварању и развијању СРЗ нису ни издалека одговарали ономе што је омладина могла да учини. Ради тога је ОК Сарајево са СК НО предузео низ конкретних мјера које су показале врло добре резултате.

У циљу омасовљења и стварања нових СРЗ одржаване су конференције младих задругара по среским центрима на којима су поред омладинаца претставника СРЗ присуствовали и омладинци-ке из села у којима има СРЗ. Задатак ових конференција је био да омладина продискутује о радном задругарству и прими конкретне обавезе. Тамо гдје су ове конференције добро припремљене постигнути су врло добри резултати. У срезу Сарајево оваквој конференцији присуствовало је 215 омладинаца-ки и узета је обавеза да се формира 10 нових радних задруга и знатно омасове постојеће. Конференција је успјела чак и у срезу Травник, гдје у већини села ради немарности СК НО не постоје активни НО. На конференцију је дошло 350 омладинаца-ки из свих села. Поред тога што су на конференцијама групе и појединци узимали обавезе, њихов успјех је и у томе што је послје њих у свим селима омладина дискутовала о радним задругама и покретало се тако опште интересовање за радно задругарство. Конференције омладинаца задругара су дале најбоље резултате од свих досада предузетих мјера.

Поред тога узимање обавеза за ступање у СРЗ на проширеним пленарним састанцима СК показало се такође веома корисно, јер након тога за својим руководиоцима улазила је у СРЗ и друга омладина. Нарочито добре резултате показали су пленуми СК Калиновик и Вишеград.

Једна од конкретних форми неких срезова ове области је узимање обавеза бироа СК НО за формирање једне или више задруга и то обично у селима из којих су поједини чланови бироа. Такве обавезе дали су СК Сарајево, Завидовићи, Вишеград итд. Врло увијешним су се показала и савјетовања по мјесним подручјима са домаћинима кућа — омладинцима у циљу њиховог ступања у СРЗ са својим породицама, као и организација састанка по овом питању са бригадама које се враћају са Аутопута и Новог Београда, а у којима је добар број омладинаца из села. И на овим састанцима појединци и групе узимали су конкретне обавезе.

### ОБЛАСНА САВЈЕТОВАЊА ПО ПИТАЊУ ФИСКУЛТУРЕ

У протеклом мјесецу обласни комитети Народне омладине на територији Босне и Херцеговине одржали су савјетовања са члановима Среских комитета, задужених по фискултури и ВВВ са слиједећим дневним редом: 1. Извјештај о раду НО на пољу фискултуре и ВВВ; 2. План омасовљења организације и стварање нових фискултурних организација; 3. Разно.

Овим савјетовањима поред чланова бироа обласних комитета присуствовали су чланови фискултурног одељења ЦК НО БиХ и чланови обласних одбора ФИСА БиХ-а.

У периоду сезоне добровољних омладинских радних акција, прољетне и јесење сјетве и кампање за већу продуктивност рада, рад организације НО на фискултурном пољу и ванармијском војном образовању је знатно ослабио. Ради тога се указала потреба државања оваквих савјетовања. На савјетовањима се детаљно претресао рад свих среских и градских организација — по овом питању — и показало се да срески комитети нису питању фискултуре и ВВВ поклањали одговарајућу пажњу.

На основу дискусије и задатака који стоје пред фискултурном организацијом и ванармијским војним образовањем омладине, ова савјетовања поставила су конкретне задатке — пред сва среска и градска руководства, а нарочито на популаризацији и припремама за II републички слет и правилном физичком образовању омладине.

### ПРОБЛЕМИ ОБЛАСНИХ КОМИТЕТА

Према одлуци ЦК НО БиХ крајем октобра и почетком новембра одржавани су пленарни састанци обласних комитета, чији је задатак био да након одржаних пленума СК НО размотре рад организације своје области по слиједећим питањима: 1. политичко-организациони рад у НО; 2. рад организације НО на селу и, 3. такмичење у НО до краја ове године.

Циљ пленума је био да по питању политичко-организационог рада НО донесу закључке који ће омогућити да се Закључци XIII пленума ЦК НОЈ-а и VIII пленума НО БиХ што боље спроведу. Нарочита пажња при анализи ситуације и доношењу закључака поклонила се политичком

раду са омладином, побољшању садржаја рада актива у духу закључака XIII пленума, организационом учвршћењу актива НО и развијању форми културно-просветног рада, као средства за широко обухватање и васпитање омладине.

У вези са радом омладине на селу и реферат и дискусија највише мјеста дале су раду организације НО на стварању и развијању сељачких радних задруга и помоћи на спровођењу привредних мјера, а по питању такмичења у НО као централно питање постављена је борба за већу продуктивност рада и испуњење и премашење производних планова.

### ТАКМИЧЕЊЕ ОМЛАДИНЕ ГРАЂЕВИНСКИХ ПРЕДУЗЕЋА

На градској конференцији НО у Сарајеву прелазну заставницу Градског комитета НО добила је омладина грађевинских предузећа, која је у такмичењу у част 30-годишњице СКОЈ-а постигла најбоље резултате. Успјех ове организације значајан је баш због тога што омладина у нашим грађевинским предузећима ради под посебним условима.

Добри резултати постигнути су захваљујући томе што је комитет НО грађевинских предузећа претходно предузео све потребне мјере и уз помоћ партијске организације средно активе и руководства и организационо сређени активи пришли су такмичењу. Поред идеолошког и политичког рада у току такмичења највише пажње посвећено је борби за већу продуктивност рада и што веће премашење производног плана предузећа. У овој акцији омладина је наилазила на отпор извесног броја старијих радника који су из разноврсних узрока одбијали да приђу раду по новим методима. Уз помоћ стручног и партијског руководства комитет је успио да оформи специјалне омладинске производне бригаде и региструје их као сталне. Анализирајући процес рада при знању омладинског руководства је уочило да добар рад задара аутоматски тјера и све друге да раде много брже, ради чега се нарочито посветила пажња баш задарским бригадама. Највећи успјех ове организације је у такмичењу то што су они успјели да остваре свој циљ, тј. да дневне планове рада пребацују стално 150—200%. У току такмичења скоро сви радници грађевинског предузећа су примили нови метод рада у грађевинарству, а најбоља

омладинска производна бригада Ђинде Фехима извршила је дневну норму за 20 минута. За осмочасовно радно вријеме бригадир Ђиндо Фехи означио је 25,78 куб. метара зида и тиме премашио норму за 1048% и постигао, изузимајући ЈА, најбољи резултат у грађевинарству. Ради тога ГК НО наградио га је на конференцији комплетном скијашком опремом. И остале омладинске бригаде постигле су у такмичењу врло добре резултате.

Овако добар успјех актива постигнут је због тога што се омладинско руководство у свом раду уско повезали са управом предузећа и присуствовало свим стручним састанцима и производним конференцијама, на којима су стицана искуства у начину руковођења по питању производних задатака. То им је омогућило да правилно организују своје омладинске бригаде и поставе њихов рад.

### ЦРНА ГОРА

#### ДЕСЕТИ ПЛЕНУМ ЦЕНТРАЛНОГ КОМИТЕТА НО ЦРНЕ ГОРЕ

Двадесет шестог и двадесет седмг септембра ове године на Цетињу је одржан десети проширени пленарни састанак Централног комитета Народне омладине Црне Горе. Пленуму су присуствовали секретар Централног комитета КП Црне Горе друг Блажо Јовановић, члан Централног комитета КП Црне Горе друг Тодор Војводић, секретар Комисије за село при Централном комитету КП Црне Горе друг Дабо Асановић, члан Бироа Централног комитета Народне омладине Југославије друг Стојан Вјелајац, као и представници масовних организација.

Сем чланова пленума састанку су присуствовали организациони секретари средњих и градских комитета Народне омладине, чланови бироа средњих комитета одговорни за рад са селском омладином, за радне акције и укључење омладине у привреду.

Дневни ред пленума је био сљедећи: 1. Организационо-кадровска питања Народне омладине, — референт Велизар Шкерковић, секретар Централног комитета НО Црне Горе; 2. Народна омладина Црне Горе у спровођењу партиске линије на селу, — референт Лука Бановић, члан Бироа ЦК НО Црне Горе; 3. Укључење омладине у привреду и рад омладине у досебним бригадама Народнoг фронта, — референт Божидар Човић, члан Бироа ЦК НО Црне Горе; 4. Разно.

Пленум је констатовао да је Народна омладина Црне Горе у свом раду имала крупних успјеха у политичко-организационом јачању и даљем развоју као комунистичке омладинске организације, као и у јачању и омасовљењу задружног покрета на селу и учешћу омладине на савезним, републичким и локалним радним акцијама. Пленум је такође констатовао да је у раду

наших организација и руководства било грешака и недостатака.

На основу реферата и дискусија пленум је донио закључке за даљи рад Народне омладине Црне Горе, у којима су истакнути најважнији задаци:

По питању политичког рада пленум је поставио задатак да омладинска руководства политичком раду треба да приступе са више плана и система на подизању политичке свијести код омладине и на објашњавању важнијих политичких догађаја. Преко разних форми политичког рада објашњавати омладини циљ за који се Комунистичка партија Југославије бори, перспективе развоја наше земље у социјалистичкој изградњи кроз извршавање задатака Петогодишњег плана.

Упоредо и повезано с тим, пленум је поставио да треба разобличавати контра-револуционарну и разбијачку политику СССР-а и руководства земаља народних демократија у односу на нашу земљу. Потребно је упознавати омладину са суштином спора између КПЈ и ЦК СКП(б). Борба против Информбироа треба да је саставни дио борбе за изградњу социјализма у извршавању свакодневних задатака код нас. Преко појачања политичког рада треба код омладине заоштрити будност и борбу против разних непријатељских елемената и утицаја на омладину и то непосредно у активима Народне омладине.

Пленум је такође поставио задатак — активизирање сваког члана на задацима Народне омладине, нарочито омладинаша преко 20 година, као и женске омладине на теренима са шиптарском и муслиманском мажином.

У циљу што брже изградње Народне омладине као комунистичке организације

борити се за доследну примјену Статута у живот по свим његовим одредбама. Пленум је нарочито подвукао задатке на склањању досадашњих грешака у погледу пријема нових чланова и правилне примјене казни у нашим организацијама. Такође, упоредо са радом на окупљању сваког дораслог пионира потребно је очистити организацију од свих непријатељских, саботерских и сличних елемената.

По питању учвршћења и побољшања садржаја рада актива на пленуму је истакнуто да у раду актива треба да се осјети више самоницијативе на рјешавању најважнијих задатака који у датом моменту стоје пред предузећем, задругом, школом итд. гдје актив живи и ради. Потребно је отстранити практицизам који је био у досадашњем раду неких актива. Побољшати и редовно поставити мјесечно планирање у свим активима. Појачати контролу у извршавању задатака код свих организација и чланова Народне омладине.

Такође и раду групе Народне омладине треба посветити више пажње. Група Народне омладине треба, такође, у оквиру актива да одигра важну политичко-васпитну улогу у васпитавању омладине.

У раду секретаријата актива треба отклонити досадашње недостатке у нередовном одржавању састанака и отклонити неодговорност у раду једног броја чланова секретаријата.

У погледу побољшања рада мјесних комитета, пленум је поставио осамостаљивање секретаријата мјесних комитета гдје то до сада није урађено. Такође је потребно отклонити погрешну досадашњу праксу да мјесни комитети врше инструктивну улогу средских комитета. Мјесни комитети треба да преко редовног одржавања пленарних састанака и састанака секретаријата мјесних комитета, преко правилног и свестраног планирања, као и редовним обилазцима актива на свом терену пруже потребну помоћ активима и да се осјете као стварна руководства.

Пленум је подвукао да средски и градски комитети треба да побољшају систем и метод свога рада и као главно побољша контролу у спровођењу и извршењу свих постављених задатака у организацијама. Среска и градска руководства треба више него досада да проучавају опште проблеме из рада организација Народне омладине и на основу тога да доносе конкретне мјере и пруже помоћ за побољшање рада по разним питањима. Пленуме средских — градских комитета треба преко

редовног одржавања састанака још више ангажовати у раду, како би постали стварна руководства на свом терену. Такође рад помоћних апарата при средским и градским комитетима треба поставити плански и још више их активизирати у раду на пружању помоћи биронима средских и градских комитета, у рјешавању појединих задатака и пружању помоћи на терену.

Пленум је такође истакао потребу планског и систематског рада на марксистичком и општем образовању чланова средских и мјесних комитета. Такође у даљем раду потребно је борити се против честих промјена у руководствама и секретаријатима актива Народне омладине.

По питању рада организације Народне омладине на селу пленум је поставио задатак, да путем сталног и систематског политичко-агитационог рада упознају омладину са задацима и политиком наше Партије на селу, даду јој оријентацију у борби против разних непријатеља изградње социјализма.

Пред омладину се сада постављају непосредни задаци у раду на даљем учвршћењу сељачких радних задруга путем правилне примјене угледних правила, увођењем правилне организације рада у сељачким радним задругама, унапређењем производње, стручним оспособљавањем омладине итд. Омладина треба да уноси такмичарски дух у раду међу задругарима, да се бори за организовање бригадно-групног рада и стварања бригада — бораца за већи принос.

Такође, омладина из СРЗ треба да се бори за правилан однос према незадругарима, да популарише своју задругу и указује како омладини, тако и осталима на предности задруге у односу на индивидуална газдинства.

Пленум је такође подвукао да омладина на селу треба да буде борац за правилно извршење и испуњење плана откупна пољопривредних производа, да се бори против свих непријатељских и шпекулантских елемената на селу.

Пленум је даље истакао да један од најважнијих задатака јесте укључење потребног броја омладине у привреду. Омладинска руководства на ово питање треба да гледају као на политичко питање и свестрано га популаришу код омладине. У организацији укључења омладине у привреду треба дати предност грађевинарству, рударству и индустрији, а истовремено не занемаривати и остале гране привреде.

Такође је потребно посветити већу пажњу укључењу ученика у привреду, борити се за њихов удобан смјештај, за стварање услова рада у предузећу стицање теоретске наобразбе итд.

По питању рада омладине у посебним фронтвским бригадама пленум је истакао да је потребно оживјети рад актива Народне омладине у тим бригадама, организовати такмичења и у бригадама подизати елан у раду. У том циљу треба формирати омладинске ударне групе, десетине или чете.

Такође треба оживјети рад омладинских радних јединица у склопу Народног фронта на терену и у вези тога активизирати среске штабове бригада.

Пленум је кооптирао за члана Централног комитета секретара СК НО Бијело Поље Љуба Равчанина.

#### ГОДИШЊИ ПЛАН ШКОЛОВАЊА ОМЛАДИНСКИХ РУКОВОДИЛАЦА

У вези повећања школске спреме партијског кадра у Црној Гори, Централни комитет КП Црне Горе на основу директивног писма ЦК КПЈ, утврдио је план школовања за партијске кадрове у нашој Републици. Да би се овај задатак што боље спровео у омладинској организацији Биро Централног комитета Народне омладине Црне Горе донио је годишњи план школовања за другове који раде у Централном комитету Народне омладине Црне Горе и за чланове бироа среских — градских комитета Народне омладине. План је достављен руководством на терену и у већини срезова омладински руководиоци су пришли учењу на основу плана који им је достављен. У једанаест срезова омладински руководиоци који уче школу укључени су у рад гимназијских течајева, које доста уредно посјећују. У мјестима гдје не постоји могућност за формирање гимназијских течајева руководства су пришла индивидуалном учењу и спремању за одређени разред ниже или више школе.

Централни комитет Народне омладине Црне Горе поставио је задатак руководством на терену, да школу уче и чланови апарата среских комитета, чланови мјесних комитета и секретари актива Народне омладине. План за школовање поменутих руководиоца ће изградити срески — градски комитети Народне омладине према конкретним приликама на терену. Гдје постоје седмогодишње школе прићи

ће се организовању течајева за руководиоце који уче школу.

Утврђивањем плана школовања омладинских кадрова и његовим примјенањем у живот многоме ће се повећати општа наобразба омладинских руководиоца, што ће допринијети њиховом даљем раду како у погледу стручног оспособљавања тако и за само руковођење у омладинској организацији. Ради тога се са доношењем плана школовања омладинских руководиоца поставља озбиљни задатак пред све руководиоце који уче школу на основу плана Централног комитета Народне омладине Црне Горе. Да би се овај задатак солидно извршио треба прићи са пуно плана и система учењу школе. Свој свакодневни план рада треба ускладити тако да се увијек добије слободно време за учење. Тамо гдје постоје гимназијски течајеви треба их уредно посјећивати и борити се за савлађивање школског градива.

Потребно је да руководства Народне омладине пружају сталну помоћ друговима који уче школу и да контролишу како се остварује план школовања омладинских руководиоца.

#### ПРЕД СРЕСКЕ КУЛТУРНО-УМЈЕТНИЧКЕ СМОТРЕ РАДНИЧКЕ ОМЛАДИНЕ ЦРНЕ ГОРЕ

На досадашњим културно-умјетничким смотрама Народне омладине Црне Горе, радничка омладина била је заступљена у малом броју и то највише у појединим секцијама омладинских културно-умјетничких друштава.

То је долазило отуда што се стварање културно-умјетничких група радничке омладине није постављало, јер су се њене потребе за културно-умјетничким радом могле задовољити у секцијама самих друштава и најбоље је одговарало њеном бројном стању.

Укључењем ученика у привреду, тј. стварањем нових предузећа, творница, отварањем рудника и великих радилишта у нашој Републици, створен је већи број актива радничке омладине, а тим и услов за њену културно-умјетничку делатност. Указала се потреба да омладина у свом предузећу, творници, руднику или радилишту пружи себи могућност културне разаноде, и да на том сектору рада осјети велики преображај који је условљен изградњом социјализма код нас.

У том циљу је и постављено одржавање првих среских културно-умјетничких смотри радничке омладине 29 новембра т. г. на дан нашег великог празника, Дана Републике.

У току припрема, од почетка августа мјесеца па до данас, оформљено је 39 културно-умјетничких група радничке омладине у којима је обухваћено преко 800 омладинаца и омладинки у драмским, фолклорним, музичким, рецитаторским и хорским секцијама.

У својим плановима они су извршили богат избор програма, наравно прилагођеног за бројност и умјетничку јачину чланства. Програми су састављени у заједници са среским управама Културно-просвјетног савеза и спидикалним вијећима, тако да је њихов умјетнички и идејни садржај на потребној висини. За драмске секције узимане су лакше ствари као: „Сумњиво лице“, „Памет у главу“, „Младост под сунцем“, „Муха“, „Незадовољници“, „Под охриљем Петољетке“, „Бојарка“, „Свињарица“, „Власт“ итд., а за рецитаторске и хорске секције најновије и најактуелније пјесме и композиције наших књижевника и композитора.

У циљу што бољег и успјешнијег организовања смотри и пружања материјалних могућности активима, Централни комитет Народне омладине Црне Горе дотирао је извјесну суму новца, који ће им омогућити да прибаве реквизите и друге ствари потребне за рад група.

Пред руководства Народне омладине поставља се још увијек као најглавније по питању смотри да и даље врше контролу и дају помоћ активима и групама, како по питању техничког извођења смотри, тако и што бољем увјежбавању програма и редовном одржавању проби, што је један од главних услова за успјех смотре.

Поред свих тешкоћа на које се наилазило, што је и разумљиво приликом првог организовања смотри те врсте, наша радничка омладина испуниће успјешно и овај задатак који је пред њу постављен.

#### СПРОВОЂЕЊЕ НОВОГ СТАТУТА САВЕЗА ПИОНИРА

Након доношења новог Статута Савеза пионира и одлуке о оснивању дјечије организације Подмладак, Централни комитет Народне омладине Црне Горе је преко Одјељења за рад са Савезом пионира предузео мјере за спровођење Статута и од-

луке у живот. Првог и другог септембра о. г. одржано је при Централном комитету Народне омладине савјетовање са начелницима среских и градских штабова Савеза пионира, на којем је размотрено питање рада пионирске организације у овој школској години. У закључцима са овог савјетовања је на првом мјесту предвиђено попуњавање и организационо учвршћење среских и градских штабова, који ће непосредно руководити спровођењем у живот Статута и одлуке.

Послије овог савјетовања одржан је при Централном комитету Народне омладине једнодневни семинар са свим начелницима среских и градских штабова Савеза пионира. На овом семинару је детаљно прорађен нови Статут Савеза пионира и одлука о формирању дјечије организације Подмладак и истакнут значај доношења Статута и одлуке за јачање, организационо учвршћење и побољшање садржаја рада у Савезу пионира и Подмлатку.

По одржаном семинару, Одјељење за рад са Савезом пионира ЦК НО је организовало и одржало састанак са претставницима Главног одбора Народног фронта, АФЖ-а, Министарства просвјете, Министарства народног здравља и социјалног старања, Савјета за заштиту мајке и дјетета и Савеза просвјетних радника Црне Горе. На овом савјетовању је прорађена одлука о оснивању дјечије организације Подмладак, а затим је ријешено да свака организација и установа, чији је претставник присуствовао овом савјетовању, предузме мјере за формирање организација Подмлатка и актива за руковођење Подмлатком на терену.

Након поменутог савјетовања, семинара и састанка са претставницима масовних организација и установа, пришло се предузимању мјера, тј. извођењу припрема за спровођење Статута и одлуке на терену. Већи број среских и градских штабова Савеза пионира је одржао посебне састанке на којима су прорађивани Статут и одлука. Организовани су, такође, састанци са претставницима народне власти, масовних организација и установа на којим су, поред прораде одлуке, донесени закључци за даљи рад на спровођењу те одлуке у живот. Осим тога, сви срески и градски штабови Савеза пионира почели су да врше припреме за одржавање семинара са пионирским руководиоцима основних организација. У вези с тим врши се избор нових пионирских руководиоца, а

на Цетињу, у Херцеговини и Никшићу су одржавани овакви семинари, на којима су се новонабрани пионирски руководиоци детаљно упознали и прорадили Статут и одлуку. У току овога мјесеца ће и остали срески и градски штабови организovati овакве семинаре.

У „Омладинском покрету“ су објављени Статут и одлука, док је одјељење за рад са Савезом пионира обезбиједило чланке за „Побједу“ (орган НФ Црне Горе) и за часопис „Наша жена“ (орган Главног одбора АФЖ-а). Формирање организација Савеза пионира у духу новог Статута и организације Подмлатка у духу одлуке, завршиће се до 29 новембра ове године.

#### У ЦРНОЈ ГОРИ ПОЧИЊЕ ИЗЛАЗИТИ ЛИСТ ЗА ПИОНИРЕ

У току мјесеца новембра Централни комитет НО Црне Горе почеће издавати лист за пионире. Потреба за излагање једног оваквог листа осјећа се већ одавно. Значајно је што је ово први лист који се покреће за пионире Црне Горе. Досада је изашло неколико додатака „Омладинском покрету“ намењених за пионире, али услед

ограничености простора и других недостатака они нијесу могли задовољити потреба пионира наше републике. Пионирима су увелико користили и даље користе централну пионирску штампу, али излагање једног оваквог листа омогућиће пионирима да се још више упознају са проблемима и новостима у раду организација наше републике, допринијеће да пионирима измијењају искуства у своме раду, усмјериће организације на извршавање најважнијих задатака и помоћи им да успјешније извршавају многе задатке у специфичним условима у којима раде наше организације. Излагање оваквог листа даће могућности да још више пишу о своме раду, о својим успјесима у борби за бољи успјех истичући примјере најбољих.

Лист ће бити васпитач наших пионира, а с друге стране причињаваће им радост и задовољство.

Досада је формирана редакција листа и извршене друге припреме тако да ће први број изаћи средњом мјесеца новембра.

Излагање овог листа јесте јасан доказ колику бригу води наша омладина о пионирима, спроводиће линију Партије о правилном васпитању наших најмлађих.

#### ЈУГОСЛОВЕНСКА АРМИЈА

#### УВОЂЕЊЕ НОВИХ ДОКУМЕНАТА И ЕВИДЕНЦИЈЕ У ОРГАНИЗАЦИЈИ НАРОДНЕ ОМЛАДИНЕ ЈА

У духу одлуке ЦК Народне омладине о вођењу докумената и евиденције, у организацијама Народне омладине у Армији у септембру и октобру уведени су нови документи за чланове Народне омладине и унете извесне измене у стари начин вођења евиденције.

Досадашње вођење докумената и евиденције у организацијама Народне омладине имало је хрупних слабости. Документација организације СКОЈ-а пренета је потпуно у нову организацију — Народну омладину. Оно је пре свега онемогућило тачан увид у бројно стање организације. Затим, „Изводи из списка за члана Народне омладине“ онемогућавали су правилан и сталан увид у развој и рад сваког члана организације, а посебну тешкоћу су стварали у повезивању чланова приликом преласка из једне организације у другу. Тако се догађало да многи чланови немају докумената и да остају, више месеци

неповезани. Немање докумената онемогућавало је такође и благовремено разматрање пријема појединана у кандидате за чланове КПЈ, као и разне друге тешкоће. Приликом доласка регрута у Армију низ среских и градских комитета Народне омладине није достављао потребна документа за велики проценат чланова Народне омладине, чланови су долазили без икаквих потврда о чланству, тако да су дуго времена остајали неповезани у организацији. Овакво стање нужно је захтевало измену начина вођења докумената и евиденције у организацији Народне омладине.

Схватајући озбиљност спровођења упутстава о вођењу докумената и евиденције у свим организацијама Народне омладине у Армији извршене су темељите припреме.

Са свим омладинским инструкторима из јединица држани су семинари при политичким управама области, на којима су анализирале досадашње слабости у вође-

љу докумената и евиденције, прорађено је упутство и донет план рада на увођењу личних картона и спискова чланова Народне омладине.

Затим су омладински комитети одржали своје састанке на којима су такође прорадили упутство о вођењу докумената и евиденције, и одредили и конкретне мере за спровођење овог задатка.

Сва партиска руководства и основне организације биле су упознате са овим задатком: организације Народне омладине су пружиле јој озбиљну помоћ како у припремама, тако и у току рада на спровођењу задатака. Стална контрола и помоћ партиских руководства омогућила је добро и савесно увођење нових докумената у организацији Народне омладине.

У току рада на увођењу личних картона и података у спискове чланова, сва руководства НО редовно су била обавештавана од основних организација о току рада, о броју попуњених и непопуњених картона, о тешкоћама на које се nailазиле и тражиле су објашњења нејасним питањима.

Озбиљне припреме, савесно и одговорно прилажење актива извршавању овог задатка, стална помоћ руководства Народне омладине и непосредна контрола партиске организације, све је то обезбедило потпуно спровођење у живот упутстава о вођењу докумената и евиденције у организацији Народне омладине у Армији. До доласка нових регрута у Армији све основне организације и руководства имале су сређена документа за све чланове Народне омладине. Сваки члан организације имао је попуњен лични картон, картони су сређени под бројевима код надлежних комитета и сваки актив и комитет имају сређене спискове чланова своје организације. Изузев врло малог броја грешака у начину уписивања података у рубрике личних картона, у спровођењу овог задатка није било никаквих других пропуста.

Предности новог начина вођења докумената и евиденције у организацијама Народне омладине већ данас се видно запажају. Лични картони и спискови чланова НО омогућили су далеко бољи увид и темељитије праћење рада и личног развоја сваког члана Народне омладине од стране секретара актива и нижих комитета,

стигла и већа организациона чврстина Народне омладине у Армији.

Нов начин вођења докумената омогућило је редовно и благовремено повезивање чланова приликом прекоманде или отпуштања из Армије, омогућило је увид над радом премештеног члана у организацији где је раније био, и уклонило низ ранијих тешкоћа око пријема у кандидате за чланове КПЈ таквих чланова Народне омладине.

Нова документација и евиденција у многоме је утицала не само на организационо сређивање, већ и организационо jaчање Народне омладине у Армији.

Међутим, долазак нових регрута у октобру месецу створио је нове проблеме у погледу вођења докумената и евиденције. Приликом доласка у Армију огроман број чланова НО дошао је без икаквих докумената, који би потврђивали његово чланство у организацији. Осим тога, велики број чланова НО дошао је са терена само са потврдама о чланству, а без личних картона. — Један мањи део донео је не-прописно попуњене картоне, неоверене печатом организације, без потписа, попуњаване оловком, исцепане и неуредне. Само обласни комитет НО за Нишку област, на пример, упутио је око 3.500 чланова НО у Армију без икаквих докумената. Од укупног броја регрута чланова Народне омладине који су сада дошли у Армију, преко 50% а у неким јединицама и до 75% чланова дошло је без икаквих докумената о чланству у организацији.

Ови примери говоре о неодговорном односу извесних руководства на терену према вођењу докумената и према питању повезивања чланова Народне омладине кад одлазе у Армију. Овакав однос ових руководства ствара озбиљне проблеме не само у нормалном раду на тачном и темељитом сређивању већ постојеће евиденције, већ и у погледу редовног рада организације НО у Армији, у погледу васпитног рада са таквим члановима, који због овакве неодговорности остају за неколико месеци ван утицаја организације, иако су њени чланови.



Б И Б Л И О Г Р А Ф И Ј А

- ЈОВАН С. ПОПОВИЋ:** Три комедије („Тврдица или Кир Јања“, „Покондирена тиква“, „Родољупци“). Издање „Накладног завода Хрватске“, Загреб, 1949 године, латиницом, 401 страна, цена 58.50 динара.
- ЈАКОВ ИГЊАТОВИЋ:** Чудан свет. Трпен спасен. Романи. Издање „Матице српске“, Нови Сад, 1949. Страна 344.
- БРАНИСЛАВ НУШИЋ:** Одабрани листови. Избор и редакција М. Ч. Јовановића. Предговор Душана Пухала. Издање „Новог поколења“, Београд, 1949. Страна 220. цена 27 динара.
- МИШКО КРАЊЕЦ:** Осовина живота, роман; Са словеначког превео Живојин Петровић. Издање „Просвете“, издавачког предузећа Србије, Београд, 1949, 273 стране, ћирилицом, цена 51 динара.
- ЈАНКО ВЕСЕЛИНОВИЋ:** Хајдук Станко, роман. Издање „Новог поколења“, Београд, 1949, 350 страна, ћирилицом, цена 41 динар.
- МИЛОВАН ГЛИШИЋ:** Одабране приповетке. Предговор написао Д. Адамовић. Издање „Новог поколења“, Београд 1949, 232 стране, ћирилицом, цена 23 динара.
- П. БЕРГОВИЋ и Д. ГРУБИЋ:** Последња поплава. Драма у три чина „Наша позорница“, издање „Рада“, Београд, 1949, стр. 101. цена 38 дина.
- ОСКАР ДАВИЧО:** Зрењанин. Поема. Издање „Ново поколење“, Београд, 1949, страна 126, цена 50 динара.
- ПОСМРТНИ СУСРЕТ ПЕТОРИЦЕ.** Избор из стварања писца војвођанског омладинског покрета Милоја Ђиплића, Бранка Бајића, Владимира Коларова, Витомира Јовановића и Дејана Брнкова. Издање „Матице српске“, Нови Сад, 1949, страна 252.
- ВИДО ЛАТКОВИЋ:** Петар Петровић Његош. Студија. Издање „Новог поколења“, Београд, 1949, страна 115, цена 24 динара.
- БРАНКО БОШИЋ:** Изабране приповетке. „Савремена југословенска књижевност“, издање „Новог поколења“, Београд, 1949, страна 398, цена 60 динара.
- ЈОВАН ЈОВАНОВИЋ ЗМАЈ:** Одабране песме. Песме изабрао Милан Ч. Јовановић. Предговор Велибора Глигорића. Издање „Новог поколења“, Београд, 1949, страна 245, цена 41 динар.
- И. А. ГОНЧАРОВ:** Обломов, роман у четири дела. Једно од најчувенијих дела руског критичког реализма. С руског превео Милован Б. Глишић. Издање „Матице српске“, Нови Сад, 1949, 573 стране, ћирилицом.

Редакциони одбор

МИЛОРАД ПЕШИЋ, МИЛОЈКО ДРУЛОВИЋ, ВЛАДО ШЕСТАН,  
МАЦА ЈАГОДИЋ, ДАНИЦА БРАЈОВИЋ, САВА ОБРАДОВИЋ.

**SOCIALISM AND RELIGION**

**BY**

**V.I. LENIN**

Approved For Release 2004/06/23 : CIA-RDP83-00415R004700130001-4

25X1

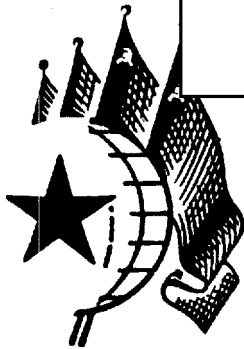

**V. I. LENIN**

**SOCIALIZEM IN RELIGIJA**



**MALA KNJIŽNICA MARKSIZMA-LENINIZMA**

**19 ★ 49**

Approved For Release 2004/06/23 : CIA-RDP83-00415R004700130001-4

Approved For Release 2004/06/23 : CIA-RDP83-00415R004700130001-4

Proletarci vseh dežel, združite se!

Approved For Release 2004/06/23 : CIA-RDP83-00415R004700130001-4

Approved For Release 2004/06/23 : CIA-RDP83-00415R004700130001-4

V. I. LENIN

SOCIALIZEM IN RELIGIJA



CANKARJEVA ZALOŽBA  
V LJUBLJANI

1949

Approved For Release 2004/06/23 : CIA-RDP83-00415R004700130001-4

Approved For Release 2004/06/23 : CIA-RDP83-00415R004700130001-4

**MALA KNJIŽNICA MARKSIZMA-LENINIZMA**

Approved For Release 2004/06/23 : CIA-RDP83-00415R004700130001-4

V brošuri »Socializem in religija« je zbrano vse najvažnejše, kar je napisal V. I. Lenin o religiji, in sicer trije članki in dvoje pisem M. Gorkemu. Prvi članek »O pomenu vojskujočega se materializma« je bil prvič natisnjen v prvi polovici marca l. 1922. Drugi članek »Socializem in religija« je bil prvič natisnjen decembra l. 1905 za list »Novo življenje«. Tretji članek »O odnosu delavske partije do religije« je bil natisnjen l. 1909 v listu »Proletarec«.

Znameniti članek »O pomenu vojskujočega se materializma« pomeni nekako Leninovo oporoko v filozofskih vprašanjih. V tem članku, ki je bil napisan ob izidu prve številke časopisa »Pod zastavo marksizma«, je Lenin načrtal pot za razvoj teoretičnega dela in položil temelje delovnega programa Komunistične partije na ideološki fronti, zlasti na področju filozofije. Lenin kritizira v članku delovni program omenjenega časopisa in analizira najvažnejše naloge komunistov na ideološki fronti. Te naloge so: 1. Borba proti filozofskemu idealizmu, proti vsem oblikam religioznega popovstva, proti vsem reakcionarnim, idealističnim tendencam na vseh znanstvenih področjih, predvsem na področju družboslovja in prirodoslovja. 2. V tej borbi je treba ustvariti zvezo med komunisti in tistimi predstavniki sodobne znanosti, ki se nagibajo k materializmu in katerim je treba pomagati, da si prisvojijo dialektični materializem. V tej zvezi mora vodstvo pripadati dialektičnemu materializmu, ker se samo dialektični materializem lahko zmagovito bori proti vsem oblikam idealizma in popovstva. 3. Vsestransko in sistematično razvijanje materialistične dialektike kot filozofske znanosti na osnovi konkretnega sodobnega gradiva, kajti »materializem ne more biti vojskujoči se materializem, dokler si ne postavi take naloge in je sistematično ne izvršuje«.

*Trdne temelje materialističnega pojmovanja religije, o kateri podrobno govori Lenin v ostalih dveh člankih in pismih M. Gorkemu, sta položila že Marx in Engels v svojih klasičnih delih, n. pr. v »Kapitalu«, »Nemški ideologiji«, »Anti-Dühringu« itd. »Vsaka religija — pravi n. pr. Engels v Anti-Dühringu — ni nič drugega kakor fantastičen odsev v glavah ljudi tistih vnanjih sil, ki gospodujejo nad njihovim vsakdanjim žitjem in bitjem, odsev, v katerem privzemajo pozemeljske sile obliko nadzemeljskih sil.« Marxove in Engelsove nazore o religiji je razvil dalje V. I. Lenin v člankih, ki jih prinašamo v naši brošuri. V članku »Socijalizem in religija« podaja Lenin splošno karakteristiko bistoja religije, v drugem članku pa podrobno analizira odnos marksizma in delavske partije do religije. Dvoje pisem M. Gorkemu, ki ju je Lenin napisal novembra in decembra l. 1913, v poljudni obliki dopolnjuje Leninove misli v zgornjih člankih.*

*Redakcija*



### O POMENU VOJSKUJOČEGA SE MATERIALIZMA

O splošnih nalogah časopisa »Pod zastavo marksizma« je povedal vse bistveno že tov. Trocki v št. 1—2 in je to povedal odlično. Pomudil bi se rad pri nekaterih vprašanjih, ki natančneje opredeljujejo vsebino in program tega dela, ki ga je začrtalo uredništvo časopisa v uvodniku št. 1—2.

V tem uvodniku piše, da niso vsi sodelavci časopisa »Pod zastavo marksizma« komunisti, vendar so vsi dosledni materialisti. Moje mnenje je, da je taka zveza komunistov in nekomunistov nujno potrebna in pravilno določa naloge časopisa. Ena največjih in najbolj nevarnih napak komunistov (in sploh revolucionarjev, ki so uspešno izvedli začetek velike revolucije) je naziranje, da lahko izvedejo revolucijo revolucionarji sami. Nasprotno, če hočemo, da bo uspel kateri koli resen revolucionarni poskus, moramo doumeti — in biti sposobni to tudi praktično uveljaviti — da revolucionarji lahko odigrajo svojo vlogo samo kot avangarda resnično za življenjske sposobnega in naprednega razreda. Avantgarda samo tedaj izpolnjuje naloge avantgarde, kadar se od ljudskih množic, ki jim načeluje, ne oddaljuje, temveč dejansko vodi naprej vso množico. Brez zveze z nekomunisti na najrazličnejših področjih dela ne more biti niti govora o kakšni uspešni komunistični graditvi.

To velja tudi za obrambo materializma in marksizma, česar se je lotil časopis »Pod zastavo marksizma«. Glavne smeri napredne družbene misli v Rusiji imajo na srečo solidno materialistično tradicijo. Tu o G. V. Plehanovu niti ne govorimo; dovolj je, če omenimo Černiševskega, od čigar nazorov

so sedanji narodniki (narodni socialisti, socialisti-revolucionarji ipd.) šli rakovo pot nazaj, marsikdaj zato, ker so se lovili za modnimi reakcionarnimi filozofskimi nauki in so se pri tem dali zapeljati lažnemu sijaju navidezno »zadnjih pridobitev« evropske znanosti ter pod tem varljivim sijajem niso znali razbrati takšnih ali drugačnih oblik hlapčevanja buržoaziji, njenim predsodkom in buržoazni reakcionarnosti.

Materialiste iz tabora nekomunistov vsekakor še imamo v Rusiji — in jih bomo nedvomno še precej dolgo imeli — in naša brezpogojna dolžnost je, da v borbi s filozofsko reakcijo in filozofskimi predsodki tako imenovane »izobražene družbe« pritegujemo k skupnemu delu vse pristaše doslednega in vojskujočega se materializma. Dietzgen-oče, ki ga ne smemo zamenjavati z njegovim sinom — prav tako domišljavim kakor nesposobnim literatom, je pravilno, točno in jasno podal osnovno stališče marksizma glede filozofskih struj, ki vladajo v buržoaznih deželah in s katerimi se ukvarjajo buržoazni znanstveniki in publicisti, ko je dejal, da profesorji filozofije v sodobni družbi v svoji veliki večini niso v resnici nič drugega kakor »diplomirani lakaji popovstva«.

Naši ruski izobraženci, ki se radi štejejo za napredne, kakor tudi njihovi tovariši v vseh ostalih deželah, nikakor nimajo radi, da se posplošuje ocena, ki jo je podal Dietzgen. Tega zato nimajo radi, ker jih resnica bode v oči. Dovolj je, če se le nekoliko zamislimo, kako so današnji izobraženci tako v političnodržavnem kakor v splošnoekonomskem, življenjskem in sploh v vsakem pogledu odvisni od vladajoče buržoazije, pa bomo razumeli, da je absolutno pravilna ostra Dietzgenova karakteristika. Zadostuje, če pomislimo na velikansko večino modnih filozofskih struj, ki se tako pogosto pojavljajo v evropskih državah — začeni morda s tistimi, ki so nastale v zvezi z odkritjem radia, pa do tistih, ki bi se sedaj rade oklenile Einsteina, — da si lahko predočimo, kako so zvezani med seboj razredni interesi in razredni položaj

buržoazije, njeno podpiranje različnih oblik religije in idejna vsebina modnih filozofskih struj.

Iz navedenega je razvidno, da mora biti časopis, ki hoče biti glasilo vojskujočega se materializma, prvič, bojno glasilo v tem smislu, da vztrajno razkrinkava in pobija vse današnje »diplomirane lakaje popovstva«, ne glede na to, ali nastopajo kot predstavniki oficialne znanosti ali kot svobodni strelci, ki se imenujejo »levičarsko-demokratski ali idejno-socialistični« publicisti.

Tak časopis mora biti, drugič, glasilo vojskujočega se ateizma. Pri nas imamo posebne oddelke ali vsaj državne ustanove, ki opravljajo to delo. To delo pa se opravlja skrajno mlačno, skrajno nezadovoljivo, očitno zato, ker ga težijo splošni pogoji našega res ruskega (čeprav tudi sovjetskega) birokratizma. Da se delo ustreznih državnih ustanov popolni, zboljša in poživi, je torej izredno važno, da bi časopis, ki si je zadal nalogo, postati glasilo vojskujočega se materializma, vodil neutrudno ateistično propagando in borbo. Pazljivo bi moral zasledovati vso ustrezno literaturo v vseh jezikih, moral bi prinašati prevode ali vsaj poročati o vsem, kar je na tem področju količkaj vrednega.

Engels je že zdavnaj svetoval voditeljem sodobnega proletariata, da bi prevajali in množično razširjali med ljudstvom borbena ateistična literaturo iz zadnjih desetletij 18. stoletja. V našo sramoto še do danes tega nismo storili (eden izmed številnih dokazov, da je v revolucionarnem obdobju dokaj laže izbojevati oblast kakor pa znati to oblast pravilno uporabljati). Včasih opravičujejo to našo mlačnost, nedelavnost in nesposobnost z vsakovrstnimi »vzvišenimi« razlogi, na primer: stara ateistična literaturo iz 18. stoletja je baje zastarela, neznanstvena, naivna itd. Nič ni hujšega od takih laživ-znanstvenih sofizmov, ki prikrivajo bodisi dlakocepstvo ali pa popolno nerazumevanje marksizma. V ateističnih spisih revolucionarjev 18. stoletja seveda najdemo tudi dosti neznanstvenega in naivnega. Toda nihče ne ovira izdajateljev teh del,

da jih ne bi skrčili in jim dodali kratke epiloge, v katerih bi povedali, v koliko je napredovalo človeštvo od konca 18. stoletja glede znanstvene kritike religije, omenili tozadevne novejšje spise itd. Za marksista bi bila največja in najhujša znota, če bi mislil, da se milijonske ljudske množice (posebno množice kmetov in obrtnikov), ki jih sedanja družba drži v mraku, nevednosti in predsodkih, lahko izkopljejo iz tega samo po ravni liniji popolnoma marksistične izobrazbe. Tem množicam moramo dati najraznovrstnejše gradivo iz ateistične propagande, seznaniti jih z dejstvi iz najrazličnejših življenjskih področij, moramo se jim kakor koli približati, da vzbudimo v njih zanimanje, da jih prebudimo iz religiozne uspavanosti in jih podrezamo z najrazličnejših strani, z najrazličnejšimi sredstvi itd.

Dela starih ateistov 18. stoletja, ki so pisana bojevito, živo, duhovito, bistroumno in ki odkrito napadajo vladajočo duhovščino, so v vseh pogledih tisočkrat bolj primerna, da prebude ljudi iz religiozne uspavanosti kakor pa suhoparna, dolgočasna ponavljanja marksizma, ki jih ne ponazorujejo skoraj nobena spretno izbrana dejstva, ponavljanja, ki prevladujejo v naši literaturi in pogosto (kar priznajmo) pačijo marksizem. Vsa količkaj večja Marxova in Engelsova dela imamo prevedena. Strah, da bi stari ateizem in materializem ostala nespopolnjena s popravki, ki sta jih dala Marx in Engels, je popolnoma neutemeljen. Najvažnejše — in ravno to najpogosteje pozabljajo naši lažimarksistični komunisti, ki dejansko marksizem potvarjajo — je, da bi znali še povsem neprebujenim množicam vzbuditi zanimanje za zavesten odnos do religioznih vprašanj in zavestne kritike religije.

Po drugi strani se ozrite na predstavnike današnje znanstvene kritike religij. Ti predstavniki izobražene buržoazije skoraj vselej »dopolnjujejo« svoje lastno pobijanje religioznih predsodkov s takšnimi razglabljanji, ki jih na mah razkrivajo kot idejne sužnje buržoazije, kot »diplomirane lakaje povstva«.

Dva primera. Profesor R. J. Wipper je leta 1918 izdal knjižico »Nastanek krščanstva« (založba »Faros«, Moskva). Ko pripoveduje o glavnih dognanjih sodobne znanosti, se avtor ne le ne bojuje s predsodki in prevarami, ki predstavljajo orožje cerkve kot politične organizacije, se ne ogiba samo teh vprašanj, temveč izpričuje naravnost smešno in reakcionarno težnjo, da bi se dvignil nad obe »skrajnosti«, tako idealistično kakor materialistično. To je hlapčevanje vladajoči buržoaziji, ki za podpiranje religije troši po vsem svetu na stotine milijonov rubljev profitov, ki jih izžema iz delovnega ljudstva.

Ko znani nemški znanstvenik Arthur Drews v svoji knjigi »Mit o Kristusu« pobija religiozne predsodke in pravljice, dokazujoč, da Kristusa sploh ni bilo, se na koncu knjige izreka za religijo, samo za prenovljeno, prečiščeno, prefinjeno religijo, ki bi bila sposobna kljubovati »čedalje bolj naraščajočemu naturalističnemu hudourniku« (str. 238, 4. nemške izdaje, l. 1910). To je reakcionar, ki naravnost, zavestno in odkrito pomaga izkoriščevalcem, da bi stare in trhle religiozne predsodke zamenjali z novimi, še bolj ogabnimi in podlimi predsodki.

To ne pomeni, da ni treba prevajati Drewsa. To se pravi, da morajo komunisti in vsi dosledni materialisti do neke mere vzdrževati zvezo z naprednimi predstavniki buržoazije, hkrati jih pa neusmiljeno razkrinkavati, kadar zabredejo v reakcionarnost. To se pravi: bati se zveze s predstavniki buržoazije 18. stoletja, t. j. dobe, ko je bila buržoazija revolucionarna, pomeni izdajstvo marksizma in materializma, kajti »zveza« z Drewsi v tej ali oni obliki, na tej ali oni stopnji je za nas obvezna v borbi z vladajočimi religioznimi mračnjaki.

Časopis »Pod zastavo marksizma«, ki hoče biti glasilo vojskujočega se materializma, mora prepustiti mnogo prostora ateistični propagandi, pregledu tozadevne literature in popravljanju velikih nedostatkov v delovanju naših državnih ustanov na tem področju. Posebno važno je, da izrabljamo za propagando knjige in brošure, ki vsebujejo mnogo konkretnih dej-

stev in primerjav, ki izpričujejo, kako so razredni interesi in razredne organizacije sodobne buržoazije povezani z organizacijami religiozних ustanov in religiozne propagande.

Nad vse važno je gradivo, ki se nanaša na Združene države Severne Amerike, kjer se oficialna, uradna, državna zveza med religijo in kapitalom kaže manj očitno. Ravno zato nam postaja jasneje, da tako imenovana »sodobna demokracija« (zaradi katere si tako po neumnem belijo glavo menjševiki, socialisti-revolucionarji, deloma tudi anarhisti itd.) ne pomeni nič drugega, kot svobodno propovedovati tisto, kar je ugodno za buržoazijo; zanjo pa je ugodno propovedovati najreakcionarnejše ideje, religijo, mračnjaštvo, zagovarjanje izkoriščevalcev itd.

Upravičeno smemo upati, da bo časopis, ki hoče biti glasilo vojskujočega se materializma, prinašal za naše bralce pregled ateistične literature z označbo, za kakšne bralce in v kakšnem pogledu bi bila primerna ta ali druga dela, in da bo nadalje poročal, kaj je izšlo pri nas (za izišle novosti je treba šteti samo zadovoljive prevode in teh ni prav mnogo), ter priporočal, kaj bi še bilo treba izdati.

\* \* \*

Za delo, ki ga mora opravljati vojskujoči se materializem, je poleg zveze z doslednimi materialisti, ki ne pripadajo komunistični partiji, prav tako, če ne še bolj važna zveza s tistimi predstavniki sodobnega prirodoslovja, ki se nagibljejo k materializmu in se ga ne bojijo braniti ter propovedovati proti modnim filozofskim omahovanjem v smeri idealizma in skepticizma, kakor so razširjena v tako imenovani »izobraženi družbi«.

Članek A. Timirjazeva o Einsteinovi relativitetni teoriji, objavljen v 1.—2. št. časopisa »Pod zastavo marksizma«, opravičuje upanje, da se bo časopisu posrečilo upostaviti tudi to drugo zvezo. Njej je treba posvetiti nekaj več pozornosti. Vedeti moramo, da se ravno iz velikega preloma v današnjem

prirodoslovju porajajo na vsakem koraku reakcionarne filozofske šole in šolice, struje in strujice. Obravnavanje vprašanj, ki jih postavlja v ospredje najnovejša revolucija v prirodoslovju, in pritegovanje prirodoslovcev k temu delu pri filozofskem časopisu — je zatorej naloga, ki jo je treba izpolniti, kajti sicer vojskujoči se materializem nikakor ne more biti niti vojskujoči se, niti materializem. Če je moral Timirjazev v prvi številki časopisa ugotoviti, da se je že veliko število predstavnikov buržoazne inteligence vseh dežel oprijelo teorije Einsteina, ki, po besedah Timirjazeva, ne vodi aktivnega pohoda proti osnovam materializma, se to ne tiče samo Einsteina, temveč cele vrste, če ne celo večine velikih reformatorjev prirodoslovja od konca 19. stoletja dalje.

Če hočemo imeti zavesten odnos do takih pojavov, moramo razumeti, da brez solidne filozofske utemeljitve ne morejo niti prirodoslovne znanosti niti materializem vzdržati borbe proti navalu buržoaznih idej in proti obnovi buržoaznega svetovnega nazora. Prirodoslovec, ki hoče vzdržati v tej borbi in jo s popolnim uspehom izvesti do kraja, mora biti sodoben materialist, zavesten pristaš tistega materializma, ki ga zastopa Marx, t. j. biti mora dialektični materialist. Da dosežejo ta cilj, morajo sotrudniki časopisa »Pod zastavo marksizma« organizirati sistematično proučevanje Heglove dialektike z materialističnega stališča, t. j. tiste dialektike, ki jo je Marx praktično uporabljal tako v svojem »Kapitalu« kakor tudi v svojih zgodovinskih in političnih delih in jo je uporabljal s takšnim uspehom, da sedaj čedalje bolj potrjujejo marksizem vsakodnevna prebujanja novih razredov in novih narodov k življenju in borbi na Vzhodu (Japonska, Indija, Kitajska) — t. j. tistih stotin milijonov ljudi, ki predstavljajo večji del prebivalstva na zemlji in ki so do sedaj s svojo zgodovinsko netvornostjo in svojim zgodovinskim spanjem vplivali na zastoj in gnitje v mnogih naprednih evropskih državah. Tako proučevanje, tako razlaganje in tako propagiranje hegelovske dialektike je seveda nad vse težko in nedvomno

bodo prvi poskusi v tem pogledu zvezani z napakami. Toda samo tisti se ne zmoti, ki nič ne dela. Opirajoč se na to, kako je Marx uporabljal materialistično pojmovano Heglovo dialektiko, moremo in moramo obdelati to dialektiko z vseh strani, objavljati moramo v časopisu odlomke iz glavnih Heglovih del, razlagati jih materialistično tako, da jih komentiramo s primeri, kako je Marx uporabljal dealektiko, kakor tudi s primeri dialektike na področju ekonomskih in političnih odnosov, ki nam jih nenavadno mnogo nudi najnovejša zgodovina, posebno sedanja imperialistična vojna in revolucija. Skupina urednikov in sotrudnikov časopisa »Pod zastavo marksizma« mora biti po mojem mnenju neke vrste »društvo materialističnih prijateljev heglovske dialektike«. Sedanji prirodoslovci bodo našli (če znajo iskati in če se mi naučimo, kako bi jim pomagali) v materialistični razlagi Heglove dialektike celo vrsto odgovorov na filozofska vprašanja, ki jih postavlja revolucija v prirodoslovju in ob katerih izobraženi častilci buržoazne mode »zabredejo« v reakcionarnost.

Če si ne zastavimo take naloge in je sistematično ne izpolnujemo, materializem ne more biti vojskujoči se materializem, temveč bo ostal — če rabimo Ščedrinov izraz — ne toliko boreč se kakor pobit. Veliki prirodoslovci si v tem primeru kakor že tolikokrat doslej ne bodo vedeli pomagati pri filozofskih zaključkih in posplošitvah. Kajti prirodoslovje napreduje tako naglo, preživlja obdobje tako globokih revolucionarnih pretresov na vseh področjih, da nikakor ne more prebiti brez filozofskih zaključkov.

Za zaključek navajam primer, ki sicer ne spada v filozofijo, vsekakor pa spada na področje družbenih vprašanj, katerim hoče časopis »Pod zastavo marksizma« posvetiti enako pozornost.

To je eden izmed primerov, ki pričajo, kako sodobna lažizanost služi v resnici kot prevodnik najbolj grobih in najbolj gnilih reakcionarnih nazorov.



Pred kratkim so mi poslali časopis »Economist« št. 1 (l. 1922), ki ga izdaja XI. oddelek »Ruskega tehničnega društva«. Mladi komunist, ki mi je poslal ta časopis (najbrž ni imel časa, da bi se seznanil z njegovo vsebino), se je neprevidno izrazil nad vse pohvalno o tem časopisu. Dejansko pa je ta časopis — ne vem, v koliko je to zavestno — glasilo sodobnih zagovornikov tlačanstva, ki se seveda skrivajo pod plaščem znanstvenosti, demokracije itd.

Neki g. P. A. Sorokin je v tem časopisu priobčil obširno laži-»sociološko« razpravo »O vplivu vojne«. V učenem stavku kar mrgoli učnih sklicevanj na »sociološke« spise samega avtorja in njegovih inozemskih učiteljev in tovarišev. Oglejmo si to njegovo učenost.

Na strani 83. berem:

*»Na 10.000 porok v Petrogradu pride sedaj 92,2 ločitev — naravnost fantastična številka — in pri tem odpade na 100 ločenih zakonov 51,1 takih, ki so trajali manj kot eno leto, 11 % manj kot en mesec, 22 % manj kot dva meseca, 41 % manj kot tri do šest mesecev in le 26 % takih, ki so trajali nad šest mesecev. Te številke pričajo, da je sedanja legalna poroka oblika, ki prikriva v bistvu izvenzakonske spolne odnose in omogoča ,poželjivcem', da ,zakonito' zadovoljujejo svoje ,apetite'.« (»Economist«, št. 1, str. 83.)*

Ta gospod kakor tudi Rusko tehnično društvo, ki izdaja časopis in priobčuje v njem taka razglabljanja, se nedvomno šteje za pristaša demokracije in bo imel za največjo žalitev, če ga bomo imenovali tako, kakor dejansko zasluži, t. j. zagovornika tlačanstva, reakcionarja, »diplomiranega lakaja popovstva«.

Najmanjše poznavanje zakonodaje buržoaznih držav o zakonu, ločitvah in nezakonskih otrocih kakor tudi dejansko stanje v tem oziru bo pokazalo vsakemu človeku, ki se zanima za to vprašanje, da postopa sedanja buržoazna demokracija — tudi v vseh najdemokratičnejših buržoaznih republikah —

v navedenem primeru očitno tlačansko tako v odnosu do žene kakor do nezakonskih otrok.

To seveda menjševikov, socialistov-revolucionarjev, dela anarhistov in vseh ustrežajočih strank na Zahodu ne moti, da ne bi še nadalje kričali o demokraciji in o tem, kako jo rušijo boljševiki. V resnici pa je ravno boljševiška revolucija edina dosledno demokratična revolucija v pogledu vprašanj, kakor je zakon, ločitev in položaj nezakonskih otrok. In to je vprašanje, ki najbolj neposredno zadeva interese nadpolovične večine prebivalstva v kateri koli deželi. Samo boljševiška revolucija je prva — ne glede na veliko število revolucij, ki so bile pred njo in se imenujejo demokratične buržoazne revolucije — izbojevala odločilno borbo v tem pogledu tako proti reakcionarnosti in tlačanski miselnosti kakor tudi proti običajni hinavščini vladajočih in posedujočih razredov.

Če se zdi g. Sorokinu 92 ločitev na 10.000 zakonov fantastična številka, potem lahko samo sklepamo, da je avtor živel in se vzgajal bodisi v kakšnem samostanu, ki je bil tako zaplankan pred življenjem, da je komaj mogoče verjeti v obstoj takega samostana, ali pa da ta avtor potvarja resnico na ljubo reakciji in buržoaziji. Vsak človek, ki so mu količkaj znane družbene razmere v buržoaznih deželah, ve, da je dejansko število dejanskih ločitev (ki jih seveda cerkev in zakon nista sankcionirala) povsod neprimerno večje. Rusija se razlikuje v tem pogledu od drugih držav samo po tem, da njeni zakoni ne blagoslavljajo hinavščine ter brezpravnega položaja žene in njenega otroka, temveč odkrito in v imenu državne oblasti napovedujejo sistematično vojno vsaki hinavščini in vsaki brezpravnosti.

Marksistični časopis se bo moral boriti tudi proti takim sodobnim »izobraženim« zagovornikom tlačanstva. Verjetno mnogi izmed njih prejemajo pri nas celo državni denar in so v državni službi za vzgajanje mladine, čeprav niso za ta namen nič bolj prikladni, kakor bi bili znani zvodniki pri-

Approved For Release 2004/06/23 : CIA-RDP83-00415R004700130001-4

kladni za nadzornike šol, v katerih se vzgaja najmlajši naraščaj.

Delavski razred v Rusiji je znal izbojevati oblast, ni pa se še naučil uporabljati jo, kajti sicer bi take profesorje in člane znanstvenih društev že zdavnaj vljudno poslal v države buržoazne »demokracije«. Tja taki zagovorniki tlačanstva res tudi spadajo.

Učimo se, da bi se to naučili!

Approved For Release 2004/06/23 : CIA-RDP83-00415R004700130001-4

## SOCIALIZEM IN RELIGIJA

Sodobna družba je v celoti zgrajena na izkoriščanju velikanskih množic delavskega razreda po neznatni manjšini prebivalstva, ki pripada razredoma zemljiških lastnikov in kapitalistov. Ta družba je družba gospodarjev sužnjev, kajti »svobodni« delavci, ki vse življenje garajo za kapital, »imajo pravico« samo do tistih sredstev za svoj obstoj, ki so nujno potrebna za vzdrževanje sužnjev, ki proizvajajo profit, za zavarovanje in ovekovečenje kapitalistične sužnosti.

Ekonomsko zatiranje delavcev neizbežno povzroča in poraja raznovrstne oblike političnega zatiranja, socialnega ponižanja, posurovelost in omrtvelost duhovnega ter npravstvenega življenja množic. Delavci si lahko priborijo večjo ali manjšo politično svobodo (za borbo) za svoje ekonomsko osvobodjenje, toda nobena svoboda jih ne more rešiti bede, brezposelnosti in zatiranja, dokler ne bodo strmoglavili oblasti kapitala. Religija je ena izmed oblik duhovnega zatiranja, ki vedno in povsod tlači ljudske množice, ki jih davi večno delo za druge, stiska in zapuščenost. Nemoč izkoriščanih razredov v borbi z izkoriščevalci prav tako neizbežno poraja vero v boljša posmrtno življenje, kakor poraja nemoč divjaka v borbi s naravo vero v bogove, hudiče, čudeže itd. Tistega, ki vse življenje dela in trpi pomanjkanje, uči religija, naj bo v zemeljskem življenju pohleven in potrpežljiv, ter ga tolaži z upanjem, da bo nagrajen v nebesih. Tiste pa, ki živijo na račun tujega dela, uči religija dobrotelčnosti v zemeljskem življenju in jim daje tako zelo ceneno opravičilo za njihov izkoriščevalski obstoj ter jim prodaja po zelo ugodni ceni

vstopnice za nebeško srečo. Religija je opij za ljudstvo. Religija je neke vrste duhovni jeruš, v katerem utapljajo kapitalistični sužnji svoj človeški obraz, svoje zahteve do količkaj človeka dostojnega življenja.

Toda suženj, ki se je zavedel svoje sužnosti in se dvignil v borbo za svoje osvobojenje, je s tem že na pol prenehal biti suženj. Današnji zavodni delavec, ki ga je vzgojila velika tovarniška industrija in prosvetlilo mestno življenje, z zaničevanjem zavrača religiozne predsodke, prepušča nebesa popom in buržoaznim svetohlincem ter si z borbo ustvarja boljše življenje tu, na zemlji. Današnji proletariat stopa na stran socializma, ki priteguje znanost v borbo proti religioznemu mračnjaštvu in delavca osvobaja vere v posmrtno življenje s tem, da ga združuje v resnični borbi za boljše življenje na zemlji.

Religija se mora proglasiti za zasebno zadevo — s temi besedami navadno izražajo odnos socialistov do religije. Pomen teh besed pa moramo natančno določiti, da jih ne bi mogli napačno razlagati. Mi zahtevamo, naj bo religija zasebna zadeva v odnosu do države, nikakor pa ne moremo imeti religije za zasebno zadevo v odnosu do naše lastne partije. Država ne sme imeti opravka z religijo in verske družbe ne smejo biti povezane z državno oblastjo. Vsakdo mora imeti popolno svobodo, da izpoveduje katero koli religijo ali da ne priznava nobene religije, t. j. da je ateist, kar je navadno vsak socialist. Nikakor niso dopustna kakršna koli razlikovanja med državljani v njihovih odnosih do veroizpovedi. Brezpogojno je treba v uradnih dokumentih odpraviti že samo spombo o tej ali oni veroizpovedi državljanov. Ne smejo se dovoliti nobena izplačila državi cerkvi, ne smejo se izplačevati državne podpore cerkvenim in verskim družbam, ki morajo postati popolnoma svobodne, od oblasti neodvisne zveze državljanov-somišljenikov. Samo če se dosledno izpolnijo te zahteve, je mogoče napraviti konec sramotni in prekleti preteklosti, ko je bila cerkev tlačansko odvisna od države, ruski

državljeni pa tlačani državne cerkve, ko so veljali in uporabljali srednjeveške, inkvizitorske zakone (ki so še do danes ostali v naših kazenskih zakonih in pravilnikih), ki so preganjali ljudi zaradi vere ali brezverstva, posiljevali človeško vest, povezovali državne službe in državne dotacije z razdeljevanjem državno-cerkvenega jeruša. Popolna ločitev cerkve od države — to je zahteva, ki jo postavlja socialistični proletariat nasproti sodobni državi in sodobni cerkvi.

Ruska revolucija mora to zahtevo uresničiti kot nujen sestavni del politične svobode. V tem pogledu ima ruska revolucija zelo ugodne pogoje, kajti ogabni režim fevdalno-političnega samodrštva je povzročil nezadovoljstvo, odpor in razburjenje celo med duhovščino. Četudi je bila ruska pravoslavna duhovščina nevedna in nazadnjaška, je sedaj celo njo prebudil trušč podiranja starega, srednjeveškega reda v Rusiji. Celu duhovščina se pridružuje zahtevi po svobodi, protestira proti birokratizmu in uradniški samovolji, proti policijskemu vohunjenju, ki so ga naložili »božjim služabnikom«. Mi, socialisti, moramo podpreti to gibanje s tem, da bomo do kraja razvijali zahteve poštenih in odkritosrčnih ljudi iz vrst duhovščine; prijeti jih moramo za besedo o svobodi, zahtevati od njih, da odločno pretrgajo vse vezi med cerkvijo in policijo. Ali mislite odkritosrčno — tedaj morate biti za popolno ločitev cerkve od države in šole od cerkve, tedaj morate brez pridržka in brezpogojno priznati religijo za zasebno zadevo. Če pa ne sprejmete teh doslednih zahtev svobode, pomeni, da ste še vedno ujetniki inkvizicijskih tradicij, da se še vedno oprijemate državnih službic in državne dotacije, da ne verujete v duhovno moč svojega orožja in da še nadalje prejimate podkupnino od državnih oblasti — in tedaj vam vsi zavedni ruski delavci napovedujejo neizprosni boj.

V odnosu do partije socialističnega proletariata religija ni zasebna zadeva. Naša partija je zveza zavednih, naprednih borcev za osvobojenje delavskega razreda. Taka zveza ne more in ne sme biti brezbrizna do nevednosti, temé ali mrač-

njaštva v obliki religioznih verovanj. Zahtevamo popolno ločitev cerkve od države, da bi se borili proti religioznemu mračnjaštvu s čisto idejnim in samo idejnim orožjem, z našim tiskom, z našo besedo. Svoje zvezo, RSDRP, smo ustanovili med drugim ravno za borbo proti vsakršnemu religioznemu poneumnevanju delavcev. Za nas taka idejna borba ni zasebna, temveč vsepartijska, vseproletarska stvar.

Če je tako, zakaj ne izjavljamo v svojem programu, da smo ateisti? Zakaj ne prepovemo kristjanom in tistim, ki verujejo v boga, da bi vstopali v našo partijo?

Odgovor na to vprašanje bo pojasnil zelo važno razliko o tem, kako postavljajo vprašanje religije buržoazni demokrati in kako socialni demokrati.

Naš program je v celoti zgrajen na znanstvenem, in sicer na materialističnem svetovnem nazoru. Zato mora pojasnitev našega programa nujno vsebovati tudi pojasnitev resničnih zgodovinskih in ekonomskih korenin religioznega mračnjaštva. Naša propaganda nujno vključuje tudi ateistično propagando; izdajanje tozadevne znanstvene literature, ki jo je doslej absolutistično-fevdalna državna oblast strogo prepovedovala in preganjala, mora odslej postati posebna panoga naše partijske dejavnosti. Verjetno se bomo morali ravnati po nasvetu, ki ga je dal nekoč Engels nemškimi socialistom: prevajajte in množično razširjajte francosko prosvetljsko in ateistično literaturo iz 18. stoletja.

Nikakor pa ne smemo zdrkniti na abstraktno, idealistično, »razumsko« postavljanje verskega vprašanja, ki ne bi upoštevalo razrednega boja, kakor ga pogosto postavljajo buržoazni radikalni demokrati. Neumno bi bilo misliti, da v družbi, ki temelji na brezmejnem zatiranju in posurovelosti delovnih množic, lahko razpršimo religiozne predsodke na čisto pridigarski način. Če bi pozabljali, da je religiozni pritisk nad človeštvom samo plod in odraz ekonomskega zatiranja znotraj družbe, bi to bila navadna buržoazna omejenost. Proletariata ne moremo izobraziti z nobenimi brošurami in

pridigami, če ga ne izobrazi njegova lastna borba s temnimi silami kapitalizma. Enotnost te resnično revolucionarne borbe zatiranega razreda za ustvaritev raja na zemlji je za nas važnejša kot enotnost naziranj proletarcev o raju v nebesih.

Vidite, ravno zato v našem programu ne govorimo in ne smemo govoriti o našem ateizmu; in proletarcom, ki so še ohranili te ali one ostanke starih predsodkov, ravno zato ne prepovedujemo in ne smemo prepovedati, da bi se zblížali z našo partijo. Vedno bomo propagirali znanstveni svetovni nazor, jasno je, da se bomo borili z nedoslednostjo katerih koli »kristjanov«, to pa nikakor ne pomeni, da bi morali postavljati vprašanje religije na prvo mesto, ki mu nikakor ne pripada in da bi dopuščali cepljenje sil resnično revolucionarne, ekonomske in politične borbe zaradi mnenj ali zablod, ki so postranskega značaja in ki hitro izgubijo vsak politični pomen, ker jih sam potek ekonomskega razvoja hitro vrže med staro ropotijo.

Reakcionarna buržoazija je vedno skrbela in začinja skrbeti tudi pri nas za to, da bi razvnela versko mržnjo, da bi tako odvrnila pozornost množic od res važnih in temeljnih ekonomskih ter političnih vprašanj, ki jih sedaj praktično rešuje v svoji revolucionarni borbi združujoči se proletariat vse Rusije. Ta reakcionarna politika cepljenja proletarskih sil, ki se kaže danes največ v črnosotenskih pogromih, se lahko jutri domisli kakšnih bolj prebrisanih reform. Mi ji pa v vsakem primeru postavljamo nasproti mirno, vztrajno in potrpežljivo propagiranje proletarske solidarnosti in znanstvenega svetovnega nazora, propagiranje, ki mu je tuje vsako razvnanje nesoglasij postranskega pomena.

Revolucionarni proletariat se bo boril za to, da bo religija postala za državo res zasebna zadeva. In v političnem redu, očiščenem srednjeveške plesnobe, bo proletariat bojeval širok, odkrit boj, da odpravi ekonomsko sužnost, ki je pravi vir religioznega poneumnevanja človeštva.



## O ODNOSU DELAVSKE PARTIJE DO RELIGIJE

Govor poslanca Surkova v državni dumi med razpravo o proračunu sinoda in razpravljanje v naši dumski frakciji o osnutku tega govora (natisnjena v »Proletarcu«, št. 45, 26. maja 1905) sta sprožila nadvse važno vprašanje, ki je sedaj posebno pereče. Zanimanje za vse, kar je v zvezi z religijo, je sedaj nedvomno zajelo široke plasti »družbe« in prodrlo v vrste inteligence, ki ji je delavsko gibanje blizu, prav tako pa tudi v določene plasti delavstva. Socialna demokracija mora brezpogojno pojasniti svoj odnos do religije.

Socialna demokracija gradi ves svoj svetovni nazor na znanstvenem socializmu, t. j. na marksizmu. Filozofska osnova marksizma, kot sta to večkrat izjavila tako Marx kakor Engels, je dialektični materializem, ki si je popolnoma prisvojil zgodovinske tradicije materializma 18. stoletja v Franciji in Feuerbacha (prva polovica 19. stoletja) v Nemčiji, — t. j. brezpogojno ateističnega materializma, ki je odločno sovražen vsaki religiji. Spomnimo se, da celotni Engelsov »Anti-Dühring«, ki ga je Marx prebral v rokopisu, dokazuje materialistu in ateistu Dühringu, kako nedosleden je njegov materializem, ker je pustil odprta vrata religiji in religiozni filozofiji. Spomnimo se, da Engels v svojem spisu o Ludwigu Feuerbachu očita temu, da se ni boril z religijo zato, da jo uniči, temveč da jo prenovi, da ustvari novo, »vzvišeno« religijo ipd. »Religija je opij za ljudstvo« — te Marxove besede<sup>1</sup>

<sup>1</sup> K. Marx in Fr. Engels, »Dela«, zv. 1., Giz, l. 1928, str. 399. — Uredn.

so temeljni kamen vsega marksističnega svetovnega nazora glede religije. Na vse sodobne religije in cerkve, na vse in vsakršne verske organizacije gleda marksizem vedno kot na organe buržoazne reakcije, ki ji služijo za obrambo izkoriščanja in poneumnevanja delavskega razreda.

Hkrati pa je Engels večkrat obsojal poskuse ljudi, ki bi radi bili bolj »levi« ali »revolucionarni« kakor socialna demokracija in so hoteli, da bi delavska partija sprejela v svoj program odkrito priznanje ateizma v smislu vojne napovedi religiji. Ko je Engels leta 1874 govoril o znamenitem manifestu beguncev Komune, blankistov, ki so živeli kot emigranti v Londonu, je njihovo hrupno vojno napoved religiji označil kot neumnost ter je izjavil, da je taka vojna napoved najboljši način, da se znova oživi zanimanje za religijo in se otežkoči dejansko odmiranje religije. Engels očita blankistom, da ne razumejo tega, da lahko samo razredni boj delovnih množic, ki najširše plasti proletariata vsestransko uvaja v zavestno in revolucionarno družbeno *prakso*, v resnici osvobodi zatirane množice religioznega pritiska; razglašanje, da je politična naloga delavske partije borba proti religiji, pa je anarhistična fraza. In ko je leta 1877 v »Anti-Dühringu« neusmiljeno grajal najmanjše koncesije filozofa Dühringa idealizmu in religiji, ni Engels nič manj odločno obsojal lažirevolucionarno Dühringovo misel, da je treba religijo v socialistični družbi prepovedati.<sup>1</sup> Napovedati tako vojno religiji, bi pomenilo — pravi Engels — »prebismarkiti samega Bismarcka«, t. j. ponoviti neumnost Bismarckove borbe s klerikalci (zloglasni »kulturni boj«, Kulturkampf, t. j. Bismarckova borba v sedemdesetih letih prejšnjega stoletja z nemško katoliško stranko, stranko »centruma«, s pomočjo policijskega preganjanja katolicizma). S tako borbo je Bismarck vojskujoči se klerikalizem katoličanov samo *okrepil*, stvari resnične kulture pa škodoval, ker je postavil v ospredje verske spore

<sup>1</sup> Fr. Engels, »Anti-Dühring«, CZ, str. 368. — Uredn.

namesto političnih ter pozornost nekaterih slojev delavskega razreda in demokracije odvrnil od aktualnih nalog razrednega in revolucionarnega boja na najplehkejši, buržoazno-lažnivi antiklerikalizem. Ko je očital Dühringu, ki bi rad veljal za ultrarevolucionarja, da je hotel v drugi obliki ponoviti prav iste Bismarckove neumnosti, je Engels zahteval od delavske stranke, da mora znati potrpežljivo organizirati in izobraževati proletariat, ker samo to vodi k odmiranju religije, ne pa se spuščati v avanture politične vojne z religijo. To stališče je prešlo v kri in meso nemške socialne demokracije, ki se je izrekla na primer za to, da smejo jezuiti svobodno delovati, da se dopusti red jezuitov v Nemčiji, da se preneha z vsemi policijskimi ukrepi v borbi s to ali ono religijo. »Religija je zasebna zadeva« — ta znamenita točka Erfurtskega programa (l. 1891) je utrdila to politično taktiko socialne demokracije.

Ta taktika je že sedaj postala navada in je rodila novo izmaličenje marksizma v obratni smeri, v smeri oportunistizma. Tezo Erfurtskega programa so začeli razlagati v tem smislu, da *šteje* socialna demokracija, naša partija, religijo za zasebno zadevo, da je religija za nas kot socialne demokrate, za nas kot partijo zasebna zadeva. Ne da bi se spuščal v direktno polemiko s tem oportunističnim nazorom, je Engels v devetdesetih letih 19. stoletja imel za nujno potrebno, da odločno nastopi proti temu nazoru ne v polemični, temveč v pozitivni obliki. In to je Engels storil v obliki izjave, v kateri je namenoma podčrtal, da smatra socialna demokracija religijo za zasebno zadevo *nasproti državi*, nikakor pa ne nasproti socialni demokraciji, nasproti marksizmu, nasproti delavski partiji.

Takšna je zunanja zgodovina Marxovih in Engelsovih nastopov glede vprašanja religije. Za ljudi, ki se iz zanikrnosti ne poglobe v marksizem, za ljudi, ki ne znajo ali nečejo misliti, je ta zgodovina kopica nesmiselnih protislovij in omahovanj marksizma: tako rekoč nekakšna kaša iz »doslednega« atezma in »prizanesljivosti« nasproti religiji, nekako »breznačelno« omahovanje med r-r-revolucionarno vojno z bo-

gom in strahopetno željo, da »bi se potvarjali« nasproti vernim delavcem v strahu, da jih ne bi odbili itd. itd. V literaturi anarhističnih frazerjev lahko najdemo nemalo takih izpadov proti marksizmu.

Vsakdo, ki je količkaj v stanu resno proučiti marksizem ter se poglobiti v njegove filozofske osnove in v izkušnje mednarodne socialne demokracije, lahko sprevi, da je marksistična taktika glede religije globoko dosledna in da sta jo Marx in Engels dobro premislila, da je to, kar imajo diletanti in nevedneži za omahovanje, neposreden in nujen zaključek iz dialektičnega materializma. Velika napaka bi bilo misliti, da so dozdevno »zmernost« marksizma nasproti religiji narekovali tako imenovani »taktični« razlogi v tem smislu, da »ne bi odbili ljudi« itd. Nasprotno, politična linija marksizma je tudi v tem vprašanju nerazdružljivo zvezana z njegovimi filozofskimi osnovami.

Marksizem je materializem. Že kot tak je nasproti religiji neizprosno sovražen, prav tako kot je bil materializem enciklopedistov 18. stoletja ali Feuerbachov materializem. To je nedvomno. Toda Marxov in Engelsov dialektični materializem gre dalje od enciklopedistov in Feuerbacha, ko uporablja materialistično filozofijo na področju zgodovine, na področju družbenih znanosti. Z religijo se moramo boriti. To je abc vsega materializma in torej tudi marksizma. Toda marksizem ni materializem, ki bi obtičal pri abc. Marksizem gre dalje. Marksizem pravi: z religijo se je treba *znati* boriti, zato pa moramo *materialistično* razložiti izvor verovanja in religije pri množici. Boja z religijo ne smemo omejevati na abstraktno-ideološko propagiranje, ga ne smemo reducirati na tako propagiranje; ta boj moramo povezati s konkretno prakso razrednega gibanja, čigar cilj je odstranitev socialnih korenin religije. Zakaj se je ohranila religija v zaostalih plasteh mestnega proletariata, v širokih plasteh polproletariata, pa tudi v množici kmečkega prebivalstva? Zaradi ljudske nevednosti, odgovarja buržoazni naprednjak, radikal ali buržoazni ma-

terialist. Torej proč z vero, naj živi ateizem; razširjenje ateističnih nazorov je naša glavna naloga. Marksist pa pravi: napačno. Tak nazor je površno, buržoazno-omejeno kulturništvo. Tak nazor ni dovolj globok, ne pojasnjuje korenin religije materialistično, temveč idealistično. V današnjih kapitalističnih državah so te korenine v glavnem *socialne*. Socialna ponižanost delovnih množic, njihova domnevna popolna nemoč pred slepimi silami kapitalizma, ki povzroča preprostim delovnim ljudem vsak dan in vsako uro tisočkrat hujše trpljenje, strahovitejše muke kakor vsi nenavadni dogodki, kakor vojne, potresi itd. — vidite, v tem je danes najgloblja korenina religije. »Strah je ustvaril bogove.« Strah pred slepo silo kapitala, ki je slepa, ker je ne morejo predvidevati ljudske množice, ki grozi na vsakem koraku življenju proletarca in malega gospodarčka, da mu bo prinesla in mu tudi prinaša »nepričakovano«, »nenadno«, »slučajno« pogin, pogubo, smrt od lakote, da ga bo spremenila v berača, v pauperja, v prostitutko — vidite, to je tista korenina današnje religije, ki jo mora predvsem in iznad vsega imeti pred očmi materialist, če noče ostati materialist pripravljalnega razreda. Nobena poučna brošura ne more izruvatı religije iz množic, ki so otopele v kapitalistični sužnosti in so odvisne od slepih uničevalnih sil kapitalizma, dokler se ne bodo te množice same naučile boriti se združeno, organizirano, načrtno, zavestno proti tej korenini religije, proti *gospostvu kapitala* v vseh oblikah.

Ali sledi iz tega, da je poučna brošura proti religiji škodljiva ali nepotrebna? Ne, nikakor ne. Iz tega sledi, da mora biti ateistična propaganda socialne demokracije *podrejena* njeni temeljni nalogi: razvijati razredni boj izkoriščanih množic proti izkoriščevalcem.

Človek, ki se ni poglobil v osnove dialektičnega materializma, t. j. filozofije Marxa in Engelsa, mogoče te trditve ne bo razumel (ali vsaj ne takoj). Kaj naj pomeni to: idejno propagando, propagiranje določenih idej, borbo s tem sovražnikom kulture in napredka, ki se drži že tisočletja (t. j. reli-

gijo) — vse to podrediti razrednemu boju, t. j. boju za določene praktične cilje na ekonomskem in političnem področju?

Ta pomislek spada v vrsto običajnih ugovorov proti marksizmu, ki pričajo o popolnem nerazumevanju Marxove dialektike. To protislovje, ki zbega ljudi s takimi pomisleki, je živo protislovje živega življenja, t. j. dialektično, ne besedno, ne izmišljeno protislovje. Ločiti z absolutno, neprehodno mejo teoretično propagando ateizma, t. j. pobijanje religioznega verovanja v določenih slojih proletariata, ter napredek, potek in pogoje razrednega boja teh slojev — bi pomenilo, da ne mislimo dialektično, da spreminjamo v absolutno mejo to, kar je premakljiva, relativna meja, — pomeni torej, da nasilno ločujemo to, kar je nerazdružno zvezano v živi resničnosti. Vzemimo tale primer: proletariat neke pokrajine in neke industrijske panoge se deli, recimo, na napredno plast dokaj zavednih socialnih demokratov, ki so seveda ateisti, in na dokaj zaostale delavce, ki so še zvezani z vasjo in kmeti, verujejo v boga, hodijo v cerkev, ali so celo pod neposrednim vplivom krajevnega duhovnika, ki ustanavlja, recimo, krščansko delavsko društvo. Recimo dalje, da je privedla ekonomska borba v taki pokrajini do stavke. Marksist mora postaviti uspeh stavkovnega gibanja na prvo mesto, mora se odločno upreti temu, da bi se delavci v tej borbi delili na ateiste in kristjane, se mora odločno boriti proti taki delitvi. Ateistična propaganda je lahko v takih okoliščinah i nepotrebna i škodljiva — ne s stališča malomeščanskih razlogov, da ne bi odbili zaostalih plasti, da bi izgubili mandat pri volitvah itd., temveč s stališča resničnega napredka razrednega boja, ki v okoliščinah sedanje kapitalistične družbe privede kristjana-delavca k socialni demokraciji in ateizmu stokrat prej kakor pa gola ateistična propaganda. Propagator ateizma bi v takem trenutku in v takih okoliščinah samo *pomagal* popu in popom, ki si ničesar bolj ne želijo, kakor to, da bi med delavci nesoglasja glede sodelovanja v stavki zamenjala nesoglasja zaradi vere v boga. Anarhist, ki bi pod vsakršnimi okoli-

ščinami oznanjal vojno z bogom, bi dejansko pomagal popom in buržoaziji (kakor anarhisti *dejansko* tudi vedno pomagajo buržoaziji). Marksist mora biti materialist, t. j. sovražnik religije, toda biti mora materialist-dialektik, t. j. borbe z vero ne sme postavljati abstraktno, ne na osnovo abstraknega, čisto teoretičnega, vedno enakega propovedovanja, temveč jo postavlja konkretno, na osnovo razrednega boja, ki se *dejansko* bojuje ter najbolj in najbolje vzgaja množice. Marksist mora vedno upoštevati vse konkretne okoliščine, vedno mora najti mejo med anarhizmom in oportunizmom (ta meja je relativna, premična, spremenljiva, vendar obstaja), ne sme zapadati niti v abstraktni, modroslovni, dejansko prazni »revolucionarizem« anarhistov niti v filistrstvo in oportunizem malomeščana ali liberalnega izobraženca, ki se boji boja z religijo, pozablja na svojo nalogo, se pomirjuje z vero v boga, se ne ravna po interesih razrednega boja, temveč po malenkostnem, bednem računčku: ne žaliti, ne odbiti od sebe, ne preplašiti — ali po modrem pravilu: »Živi in daj živeti še drugim« itd. itd.

Z navedenega stališča moramo reševati vsa delna vprašanja, ki se tičejo odnosa socialne demokracije do religije. Na primer, pogosto se pojavlja vprašanje, ali je lahko duhovnik član socialnodemokratske partije, in običajno odgovarjajo na to vprašanje brez vsakega pridržka pritrdilno in se sklicujejo na izkušnje evropskih socialnodemokratskih partij. Toda te izkušnje ne izvirajo samo iz uporabe marksistične doktrine v delavskem gibanju, temveč tudi iz posebnih zgodovinskih pogojev Zahoda, katerih v Rusiji ni (o teh pogojih bomo govorili kasneje), tako da brezpogojno pritrdilen odgovor tu ni pravilen. Ni mogoče enkrat za vselej in brezpogojno izjaviti, da duhovniki ne morejo biti člani socialnodemokratske partije, nemogoče pa je tudi izjaviti enkrat za vselej in brezpogojno obratno pravilo. Če se nam duhovnik pridruži za skupno politično delo in vestno opravlja partijske posle ter ne nastopa proti partijskemu programu, ga lahko sprejmemo v vrste socialnih demokratov, kajti protislovje med duhom in

programom naše partije in verskim prepričanjem duhovnika bi pod temi pogoji ostalo samo njegovo lastno protislovje, ki se tiče samo njega, politična organizacija pa ne more spraševati svojih članov glede protislovij med njihovimi nazori in programom partije. Seveda pa bi bil tak primer redka izjema celo v Evropi, v Rusiji pa je sploh malo verjeten. In če bi na primer duhovnik prišel v socialnodemokratično partijo ter bi v njej začel aktivno propovedovati religiozne nazore, v čemer bi videl svoje glavno in skoraj edino delo, bi ga morala partija brezpogojno izključiti iz svoje sredine. Vse delavce, ki so ohranili vero v boga, moramo v socialnodemokratično partijo ne le pripuščati, temveč še prav posebno pritegovati; brezpogojno smo proti najmanjši žalitvi njihovega verskega prepričanja, toda pritegujemo jih, da jih vzgajamo v duhu našega programa, ne pa za aktivno borbo proti njihovemu prepričanju. Znotraj partije dopuščamo svobodo mnenja, toda v določenih mejah, ki jih določa svoboda grupiranja: mi nismo dolžni iti roko v roki z aktivnimi propagatorji nazorov, ki jih večina naše partije odklanja.

Drug primer: Ali lahko v vseh okoliščinah enako obsojamo člane socialnodemokratične partije zaradi izjave »moja religija je socializem« in zaradi propagiranja nazorov, ki so v skladu s tako izjavo? Ne. Odstopanje od marksizma (in torej tudi od socializma) je tu nedvomno, toda pomen tega odstopanja, ali — da tako rečemo — njegova specifična teža je lahko v različnih okoliščinah različna. Eno je, če agitator ali človek, ki nastopa pred množico delavcev, govori tako, da bi ga lažje razumeli, da bi pojasnil, da bi konkretno osvetlil svoje nazore z izrazi, ki so najobičajnejši med neizobraženo množico. Drugo pa je, če pisatelj začenja propovedovati »bogograditeljstvo« ali »bogograditeljski« socializem (n. pr. v duhu našega Lunačarskega i. dr.). V kolikor bi lahko bilo obsojanje v prvem primeru samo prepirljivstvo ali celo neumestno omejevanje agitatorjeve svobode, svobode »pedagoškega« vplivanja, v toliko je partijska obsodba v drugem primeru nujna



in obvezna. Teza »socializem je religija« je za ene oblika prehoda *od* religije k socializmu, za druge pa — *od* socializma k religiji.

Sedaj preidimo k tistim pogojem, ki so na Zahodu rodili oportunistično razlaganje teze »religija je zasebna zadeva«. Seveda imamo tu vpliv splošnih vzrokov, ki porajajo oportunistem na splošno, kakor žrtvovanje temeljnih interesov delavskega gibanja trenutnim koristim. Partija proletariata zahteva *od države*, da proglasi religijo za zasebno zadevo, nikakor pa ne šteje za »zasebno zadevo« vprašanja borbe z opijem, ki omamlja ljudstvo, borbe z religioznim praznoverjem itd. Oportunisti potvarjajo zadevo tako, kakor da bi bila religija za *socialnodemokratično* partijo zasebna zadeva!

Toda poleg običajnega oportunističnega potvarjanja (ki se ni popolnoma pojasnilo v debatah naše dumske frakcije pri obravnavanju Surkovljega govora o religiji) imamo še posebne zgodovinske pogoje, ki so povzročili to — da se tako izrazimo — sedanjjo prekomerno ravnodušnost evropskih socialnih demokratov do vprašanja religije. To so pogoji dvojne vrste: prvič, borba z religijo je zgodovinska naloga revolucionarne buržoazije in na Zahodu je to nalogo v znatni meri izpolnila (ali izpolnjevala) buržoazna demokracija v obdobju *svojih* revolucij ali svojih navalov na fevdalizem in srednjeveštvo. Tako v Franciji kakor tudi v Nemčiji je živa tradicija buržoazne vojne z religijo, ki se je začela že zdavnaj pred socializmom (enciklopedisti, Feuerbach). V Rusiji je ta naloga v skladu s pogoji naše buržoazno-demokratične revolucije skoraj izključno na ramah delavskega razreda. V tem pogledu maloburžoazna (narodniška) demokracija pri nas ni napravila premnogo (kakor mislijo novopečeni črnosotenski kadeti ali kadetski črnosotenci okoli »Veh«), pač pa v primeri z Evropo *premalo*.

Na drugi strani pa je tradicija buržoazne vojne z religijo v Evropi omogočila anarhizmu, da je dal tej vojni *potvorjen*, specifično buržoazni značaj. Tu se je spet pokazalo, da sloni

anarhizem, kot so to že zdavnaj in večkrat dokazali marksisti, na buržoaznem svetovnem nazoru kljub vsej »besnosti« svojih napadov na buržoazijo. Anarhisti in blankisti v romanskih deželah, Most (ki je bil, mimogrede omenjeno, Dühringov učenc) & Co. v Nemčiji, anarhisti osemdesetih let v Avstriji so privedli revolucionarno frazo o boju z religijo do nec plus ultra<sup>1</sup>. Ni čuda, da evropski socialni demokrati sedaj *vzravnavajo palico*, ki so jo upognili anarhisti. To je razumljivo in do neke mere upravičeno, nikakor pa ne gre, da bi mi, ruski socialni demokrati pozabili na posebne zgodovinske pogoje Zahoda.

Drugič, na Zahodu je *po* nacionalnih buržoaznih revolucijah, *po* uveljavljanju več ali manj popolne svobode verodržavne izpovedi, borba buržoazne demokracije s socializmom zgodovinsko potisnila vprašanje demokratične borbe z religijo tako močno v ozadje, da so buržoazne vlade *zavestno* skušale odvračati pozornost množic od socializma z organiziranjem quasi-liberalnega<sup>2</sup> »pohoda« proti klerikalizmu. Tak značaj sta imela i Kulturkampf<sup>3</sup> v Nemčiji i boj buržoaznih francoskih republikancev s klerikalizmom. Buržoazni antiklerikalizem kot sredstvo za odvratanje pozornosti delovnih množic od socializma — to je bil na Zahodu predhodnik sedanje »ravnodušnosti«, ki se je razširila med socialno demokracijo glede boja z religijo. In zopet je to razumljivo ter upravičeno, kajti socialni demokrati so morali nasproti buržoaznemu in bismarkovskemu antiklerikalizmu *podrediti* boj z religijo boju za socializem.

V Rusiji so pogoji povsem drugačni. Proletariat je voditelj naše buržoazno-demokratične revolucije. Njegova partija mora biti idejna voditeljica v boju z vsakršnim srednjeveštvom in zato tudi s staro, državno religijo in z vsemi poskusi, da bi

<sup>1</sup> Do skrajne meje. — *Uredn.*

<sup>2</sup> Lažiliberalnega. — *Uredn.*

<sup>3</sup> Kulturni boj. — *Uredn.*

jo prenovili, postavili na novo podlago, predrugačili itd. Če je Engels razmeroma blago popravljajl oportunizem nemških socialnih demokratov, ki so zamenjavali zahtevo delavske stranke, naj *država* proglasi religijo za zasebno zadevo, *s stališčem*, da je religija zasebna zadeva za socialne demokrate same in za socialnodemokratično partijo — je zato razumljivo, da bi Engels *stokrat* ostreje obsodil ruske oportuniste, ker se poslužujejo tega nemškega potvarjanja.

Ko je naša frakcija razglasila z dumske tribune, da je religija opij za ljudstvo, je ravnala popolnoma pravilno in ustvarila s tem primer, ki mora služiti kot osnova vsem nastopom ruskih socialnih demokratov v vprašanju religije. Ali bi morali iti še dalje in še podrobneje razvijati ateistične zaključke? Mislimo, da ne. To bi lahko zavedlo politično partijo proletariata v pretiravanje borbe z religijo; to bi lahko zabrisalo meje med buržoazno in socialistično borbo z religijo. Prvo, kar je morala storiti socialnodemokratična frakcija v črnosotenski dumi, smo častno izpolnili.

Drugo — in skorajda glavno za socialne demokrate — razložiti razredno vlogo cerkve in duhovščine, kako podpirata črnosotensko vlado in buržoazijo v njuni borbi z delavskim razredom — smo prav tako častno izpolnili. Seveda lahko o tej temi povemo še mnogo in socialni demokrati bodo v naslednjih govorih vedeli, v čem naj dopolnijo govor tov. Surkova, vendar lahko priznamo, da je bil ves njegov govor odličen, in je naravnost dolžnost naše partije, da razširi ta govor po vseh partijskih organizacijah.

Tretjič, temeljito bi morali pojasniti *pravi* smisel teze, ki so jo tako pogosto popačili nemški oportunisti, da je namreč »religija zasebna zadeva«. Žal tov. Surkov tega ni storil. To moramo tembolj obžalovati, ker je frakcija glede tega vprašanja dopustila v svojem prejšnjem delu zmoto tov. Belousova, ki jo je svoječasno poudaril »*Proletarec*«. Debate v frakciji dokazujejo, da je diskusija o ateizmu zastrla vprašanje o pravilnem tolmačenju slovite zahteve, naj se religija proglasi za

zasebno zadevo. Za to napako celotne frakcije ne bomo dolžili samo tov. Surkova. Nasprotno. Priznajmo odkrito, da je to napaka celotne partije, ki ni dovolj razčistila tega vprašanja in ni dovolj pojasnila socialnim demokratom pomena Engelsove pripombe na račun nemških oportunistov. Debate v frakciji dokazujejo, da je šlo izrecno za nejasno razumevanje vprašanja, nikakor pa ne za to, da ne bi marali upoštevati Marxovega nauka, in prepričani smo, da bodo naslednji nastopi frakcije to napako popravili.

Ponavljamo, na splošno in v celoti je govor tov. Surkova izvrsten in ga je treba razširiti po vseh organizacijah. Z razpravljanjem o tem govoru je frakcija dokazala, da vestno izpolnjuje svojo socialnodemokratsko dolžnost. Želeli bi, da bi v partijskem tisku pogosteje objavljali zapiske o diskusijah v frakciji sami, da bi se zblížala frakcija s partijo, da bi se partija seznanila s težavami dela, ki ga opravlja frakcija, in da bi se dosegla idejna enotnost v dejavnosti partije in frakcije.

PISMA V. I. LENINA GORKEMU

14. novembra l. 1913

Dragi Aleksej Maksimovič! Kaj vendar počnete? Naravnost strahotno je to, prav zares!

Včeraj sem v »Reči« prebral Vaš odgovor na »krik« zaradi Dostojevskega in sem se že veselil, danes pa pride likvidacijski časopis in tam je iz Vašega članka natisnjen odstavek, ki ga v »Reči« ni bilo.

Ta odstavek je takle:

*»Bogoiskateljstvo« je treba za zdaj (samo za zdaj?) odložiti — nekoristno je tako početje: iskati nekaj, česar ni. Kdor ne seje, ta ne žanje. Boga vi nimate, vi ga še (še!) niste ustvarili. Bogovi še ne iščejo, ustvarjamo jih, življenja si ne izmišljamo, pač pa ga ustvarjamo.«*

Zdi se torej, da ste Vi samo »za zdaj« proti »bogoiskateljstvu«!! Kaže, da ste proti bogoiskateljstvu samo zaradi tega, da bi ga nadomestili z bogograditeljstvom!!

No, mar ni strašno, da se Vam kaj takega zgodi.

Bogoiskateljstvo se od bogograditeljstva ali bogoustvarjanja ali bogotvorstva itd. razlikuje samo toliko, kolikor se rumen hudič razlikuje od modrega. Govoriti o bogoiskateljstvu ne zaradi tega, da bi nastopili proti vsem hudičem in bogovom, proti vsaki idejni kugi (vsak bog je kuga, pa naj bo to najbolj čist, najbolj idealen, ne iskan, ampak ustvarjen bog, to je vseeno), pač pa zaradi tega, da bi dali modremu hudiču prednost pred rumenim, to je stokrat huje, kakor pa če bi sploh ne govorili.

V najbolj svobodnih deželah, v takih, kjer je *popolnoma* neumestno vsako sklicevanje na »demokracijo, ljudstvo, javnost in znanost«, v takih deželah (Amerika, Švica itd.) na vse kriplje poneumljajo ljudstvo in delavstvo prav z idejo najčistejšega, duhovnega, ustvarjenega boga. Prav zaradi tega, ker je vsakršna religiozna ideja, vsaka misel o kakršnem koli bogu, celo vsako koketiranje z bogom neizrekljiva podlost, pa jo *demokratska* buržoazija sprejema s strpnostjo (včasih celo z dobrodošlico) — prav zaradi tega je to najnevarnejša podlost, najbolj gnusno »okuževanje«. Milijone grehov, podlosti, nasilij in *fizičnih* okuženj množica mnogo laže razkrinka in so zatorej manj nevarni kot pa *finca*, poduhovljena, v najlepše »idejne« kostume oblečena ideja o bogu. Katoliški duhovnik, ki je posiljeval dekleta (o čemer sem pravkar slučajno bral v nekem nemškem časopisu), je za »demokracijo« mnogo manj nevaren kakor pa duhovnik brez talarja, duhovnik z uglašeno religijo, idejen in demokratičen, ki pridiga ustvarjanje in ustvaritev boga. Prvega popa je lahko razkrinkati, obsoditi in pregnati — drugega pa ni mogoče tako preprosto pregnati, razkrinkati ga je tisočkrat teže in noben »krhki in žalostno-omahljivi« malomeščan ga ne bo »obsojal«.

Vi, ki poznate »krhkost in žalostno omahljivost« (ruske, zakaj ruske?, mar je italijanska kaj boljša?) *malomeščanske* duše, pa begate to dušo z najslajšim, v slaščicah in z vsemi mogočimi lepimi papirčki pokritim trupom!!

Res, to je strašno.

»Dovolj tega pljuvanja po samem sebi, ki nadomešča pri nas samokritiko.«

Mar ni bogograditeljstvo najgrša oblika pljuvanja po samem sebi? Vsak človek, ki se ukvarja z bogograditeljstvom, ali pa, ki celo le dopušča tako graditeljstvo, *pljuje* na najgrši način na *samega sebe*; pri tem namreč, ko se namesto z »dejanjem« ukvarja v *resnici* z odražanjem in ljubkovanjem samega sebe, in sicer odraža tak človek najbolj odvratne,

neumne in hlapčevske poteze in potezice svojega »jaza«, ki jih hoče z bogograditeljstvom pobožanstviti.

Če gledamo ne z osebnega, pač pa z družbenega stališča, potem je vsako bogograditeljstvo v resnici *zaljubljeno samozamaknjenje* neumnega meščanstva, krhke malomeščanščine, sanjavega »pljuvanja« filistra in malomeščana po samem sebi, filistra in malomeščana, ki je »obupan in utrujen« (kakor ste izvolili zelo točno povedati za *dušo* — samo namesto za »rusko«, bi bilo treba reči za *malomeščansko*, ker so judovska, italijanska, angleška — vse duše *od istega hudiča*, povsod je malomeščanstvo enako gnusno, »demokratsko malomeščanstvo« pa, ki se ukvarja z idejno kugo, je dvakrat tako gnusno).

Poglabljam se v Vaš članek in *skušam doumeti*, od kod je mogla priti ta Vaša *napaka*, pa ne razumem. Kaj je to? Ostanke »Izpovedi«, ki je *Vi sami* niste odobravalii?? Njeni odmevi??

Ali morda kaj drugega — n. pr. neuspeh poskus *stopiti* na *splošno demokratično* stališče namesto na *proletarsko*. Morda ste skušali omogočiti razgovor z »demokracijo na sploh« in ste pri tem hoteli nekoliko (oprostite ta izraz) požujati, kakor žujamo z otroki, morda pa ste »zaradi popularne razlage« *malomeščanom* hoteli spregledati trenutek *njegove* ali *njihove*, malomeščanov namreč, predsodke??

Toda tu je ta prijem *nepravilen* v vsakem smislu in v vseh pogledih!

Zgoraj sem napisal, da bi bilo v *demokratičnih* deželah *popolnoma* neumestno, če bi se skliceval proletarski pisatelj na »demokracijo, ljudstvo, javnost in znanost«. No in pri nas v Rusiji?? Tak apel *ni povsem* umesten, ker tudi na neki način boža malomeščanske predsodke. Kakršen koli tak do meglečnosti splošni apel bi pri nas podpisal z *obema rokama* celo Izgojev iz »Ruske misli«. Zakaj izbirati taka gesla, ki jih *Vi sicer* natanko razlikujete od izgojevščine, ki jih pa *čitatelj* ne more razlikovati?? Zakaj bi bilo potrebno ovijati čitatelja z demokratično tančico, namesto da mu *jasno* pokažete razliko

med (krhkimi, žalostno omahljivimi, trudnimi, obupanimi, vase zamaknjenimi, boga odražajočimi, bogograditeljskimi, v boga zaverovanimi, po samem sebi pljuvajočimi, *zmedeno-anarhističnimi* — čudovita beseda!! — in tako dalje in tako dalje) *malomeščani* in med *proletarci* (ki znajo biti bodri ne po besedah, znajo razlikovati »znanost in javnost« *buržoazije* od svoje, znajo ločiti med buržoazno in proletarsko demokracijo)?

Zakaj to počenjate?

Vražje me je zgrabilo.

Vaš V. U.

P. S. Roman smo poslali v priporočenem ovoju. Ste ga prejeli?

P. P. S. Resno se *zdravite*, prav zares, da bi lahko pozimi potovali *brez prehladov* (pozimi je nevarno).

Vaš V. Uljanov.

\* \* \*

December I. 1913

Pri vprašanju o bogu, božjem in o vsem, kar je s tem v zvezi, se pri vas javlja protislovje, in sicer po mojem tisto protislovje, ki sem Vas nanj opozarjal že pri našem zadnjem srečanju na Capriju: Vi ste prelomili (ali se zdi, da ste prelomili) z Naprejevci, niste pa pri tem opazili idejnih osnov »Naprejevstva«.

Tako je tudi zdaj. »Nerazpoloženi« ste, »ne morete razumeti, kako Vam je mogla uiti besedica za zdaj« — tako pišete — in hkrati branite idejo o bogu in bogograditeljstvu.

*»Bog je kompleks tistih idej, ki so jih izdelala plemena, narodi, človeštvo in ki prebujajo ter organizirajo socialna čustva s ciljem, povezati osebnost z družbo in obrzdati zoološki individualizem.«*

Ta teorija je v odkriti zvezi s teorijo ali teorijami Bogdanova in Lunačarskega.



Ta teorija je očitno napačna in očitno reakcionarna. Po zgledu krščanskih socialistov (najslabše oblike »socializma« in najhujših maličenj socializma) uporabljate tak prijem, ki (ne glede na Vaše najboljše namene) ponavlja popovski hokus-pokus: zmetati iz ideje o bogu to, kar je v njej zgodovinskega in zemeljskega (umazanost, predsodke, blagoslavljanje neumnosti in neznanja po eni strani, po drugi strani pa fevdalizma in monarhije), pri tem pa vnašati v idejo o bogu namesto zgodovinske in zemeljske realnosti ljubeznivo malomeščansko frazo (bog = »ideje, ki bude in organizirajo socialna čustva«).

Vi hočete s tem povedati »nekaj lepega in dobrega« in pokazati na »Resnico in Pravičnost« itd. Ta Vaša lepa želja pa ostane Vaša privatna zadeva, subjektivna »nedolžna želja«. Čim ste jo napisali, je šla med množice in njenega pomena ne določajo Vaše dobre želje, temveč odnos družbenih sil, objektivni odnos med razredi. Pod pritiskom tega odnosa (navkljub Vaši volji in neodvisno od Vaše zavesti) se je zgodilo tako, da ste olepšali in pocukrali idejo klerikalcev. Puriškevičev, Nikolaja II. in gg. Struvejev, kajti ideja o bogu dejansko pomaga njim držati ljudstvo v sužnosti. S tem, da ste olepšali idejo o bogu, ste olepšali verige, ki so vanje vklepal nezavedne delavce in muzike. Poglejte — bodo rekli popi in Comp. — kako lepa in globoka je ta ideja (ideja o bogu), saj jo priznavajo celo »vaši« gg. demokrati, voditelji, mi pa (popi in Comp.) tej ideji služimo.

Ni res, da bi bil bog kompleks idej, ki budijo in organizirajo socialna čustva. To je bogdanovski idealizem, ki zakriva materialni izvor idej. Bog (zgodovinski in zemeljski) je predvsem kompleks idej, ki so se rodile iz položaja človeka, ki ga z vso silo zatirata tako zunanja priroda kakor tudi razredno zatiranje, je kompleks idej, ki utrjujejo to zatiranje in uspravajo razredno borbo. Bile so v zgodovini dobe, ko se je borba demokracije in proletariata ne glede na tak izvor in tak objektivni značaj ideje o bogu vršila v obliki borbe ene religiozne ideje proti drugi.

Toda ti časi so že zdavnaj minuli.

Zdaj pa v Evropi kakor tudi v Rusiji pomeni *vsako*, celo najmanjše, celo še tako dobronamerno zagovarjanje ali opravičevanje ideje o bogu, opravičevanje reakcije.

Vsa Vaša definicija je skoz in skoz reakcionarna in buržoazna. Bog = kompleks idej, ki »budijo in organizirajo socialna čustva in hočejo povezati osebnost z družbo ter brzdati zoološki individualizem«.

Zakaj je to reakcionarno? Zato ker olepšuje popovskofevdalno idejo o »brzdanju« zoologije.

V resnici »zoološki individualizem« ni obrzdala ideja o bogu, obrzdala ga je i prvobitna čreda i prvobitna komuna. Ideja o bogu je *vedno* omamljala in krhala »socialna čustva«, ker je dajala mrtvemu prednost pred živim, ker je *vedno* bila ideja sužnosti (najhujše, brezizhodne sužnosti). Nikdar ni ideja o bogu povezovala »osebnosti z družbo«, pač pa je zatiranim *razredom* *vedno* *vezala* roke s svojo vero v *božanstvenost* zatiralcev.

Vaša definicija je buržoazna (niti ni znanstvena ne zgodovinska), ker operira z nejasnimi, splošnimi, »robinzonovskimi« pojmi na sploh — ne pa z določenimi *razredi* določene zgodovinske dobe.

Eno je ideja o bogu pri divjaku itd. (tudi pri poldivjaku), drugo pa je pri Struveju in Comp. V obeh primerih vzdržuje to idejo razredno gospostvo (ta ideja pa ga podpira). »Ljudski« pojem o bogu in božjem je prav taka »ljudska« topost, neumnost, neznanje kakor »ljudska predstava« o carju, gozdnem duhu in o tem, da je treba vleči žene za lase. Absolutno ne razumem, kako morete trditi, da je »ljudska« predstava o bogu »demokratična«.

Da ima filozofski idealizem »pred očmi vedno le interese osebnosti«, to ne drži. Ali ima Descartes pred očmi interese osebnosti bolj kot Gassendi? Ali pa Fichte in Hegel bolj kot Feuerbach?

Approved For Release 2004/06/23 : CIA-RDP83-00415R004700130001-4

Da »je bogograditeljstvo proces nadaljnega razvoja in kopičenja socialnih načel v individuu in v družbi«, to je pa naravnost strahotno!! Če bi bila v Rusiji svoboda, bi Vas zaradi teh stvari vsa buržoazija vzela na svoj ščit, namreč zaradi te sociologije in teologije, ki je popolnoma buržoaznega tipa in značaja.

No, za zdaj dovolj — pismo se je že tako zavleklo. Še enkrat Vam krepko stiskam roko in da ste mi zdravi!

Vaš V. U.

Approved For Release 2004/06/23 : CIA-RDP83-00415R004700130001-4

VSEBINA

O pomenu vojskujočega se materializma . . . . .	str. 7
Socializem in religija . . . . .	„ 18
O odnosu delavske partije do religije . . . . .	„ 23
Pisma V. I. Lenina Gorkemu . . . . .	„ 35

Approved For Release 2004/06/23 : CIA-RDP83-00415R004700130001-4

Mala knjižnica  
marksizma-leninizma

Lenin  
Socializem in religija

\*

Prevedel M. Š.  
Odgovorni urednik Boris Majer

\*

Izdala Cankarjeva založba  
v Ljubljani

Predstavnica Majda Bojc

\*

Natisnila tiskarna »Ljudske pravice«  
v Ljubljani

Januar 1949

Naklada 6000

Approved For Release 2004/06/23 : CIA-RDP83-00415R004700130001-4

**MALA KNJIŽNICA MARKSIZMA - LENINIZMA**

Izšlo:

Stalin: Nove razmere, nove naloge gospodarske graditve  
Stalin: Anarhizem ali socializem  
Lenin: O pravici narodov do samoodločbe  
Lenin: O združništvu. Poročilo o delu na vasi  
Lenin: O Marxu in marksizmu  
Lenin: O državi  
Engels: Vloga dela pri preobrazbi opice v človeka  
Lenin: Imperializem in razkol v socializmu  
Engels: Razvoj socializma od utopije do znanosti  
Stalin: Partija proletarcev in razred proletarcev  
Lenin: Korespondenca med Marxom in Engelsom  
Lenin: Imperializem in pravica narodov do samoodločbe  
Marx-Engels: Iz pisem o zgodovinskem materializmu  
Stalin: O dialektičnem in zgodovinskem materializmu  
Marx-Engels: Uvod h kritiki politične ekonomije  
Engels: O zgodovinskem materializmu  
Engels: K. Marx — Marxov »Kapital«  
Lafargue-Liebknicht: Spomini na Marxa  
Lenin: Siromašnemu prebivalstvu na vasi

Izide:

Stalin: Marksizem in nacionalno vprašanje  
Marx-Engels: Manifest Komunistične partije (ponatis)  
Stalin: O socialistični graditvi na vasi  
Lenin: Agrarno vprašanje v Rusiji

CANKARJEVA ZALOŽBA V LJUBLJANI

OFFICIAL PAPER

# SLUŽBENI LIST

VOJNE UPRAVE JA ZA JUGOSLAVENSKU ZONU STT  
I ISTARSKOG OKRUŽNOG NARODNOG ODBORA

God. IV.

Kopar, 27 veljače 1950

Broj 4

25X1

## SADRŽAJ

ODLUKA ISTARSKOG OKRUŽNOG NARODNOG ODBORA

26. Odluka o izborima odbornika kotarskih narodnih odbora

26

Na temelju naredbe Komandanta Odreda JA na STT od 16. rujna 1947 u vezi odluke Povjereništva PNOO za Slovensko Primorje i Oblasnog NO za Istru od 29. veljače 1947 Istarski okružni narodni odbor donosi

### ODLUKU

O IZBORIMA ODBORNIKA KOTARSKIH NARODNIH ODBORA

#### I. OPĆE ODREDBE

##### Član 1.

Izbori odbornika u kotarske narodne odbore u Istarskom Okružju (Jugoslavenskoj zoni STT) vrše se po odredbama ove odluke na temelju općeg, jednakog i neposrednog biračkog prava tajnim glasanjem po principu proporcionalnog predstavnitva.

##### Član 2.

Kotarski narodni odbori biraju se na tri godine. U slučaju da se kotarski narodni odbor raspusti prije vremena vrše se izvanredni izbori.

U slučaju prestanka mandata pojedinih odbornika vrše se naknadni izbori, ali to samo ako odbornik čiji mandat je prestao nema zamjenika ili ako njegov zamjenik nema više uvjeta da bude odbornik.

Kada se mandat novo izabranog odbornika i mandat njegovog zamjenika ne verificiraju, vrše se ponovni izbori.

Odbornicima izabranim na naknadnim ili ponovnim izborima traje njihov mandat do tada kada isteče poslovno vrijeme njihovog narodnog odbora.

U pogledu dopunskih mandata nema naknadnih i ponovnih izbora. Kada dopunski mandat narodnog odbornika prestane uslijed smrti ili kakovog drugog razloga, ili ako se ne verificira, na mjesto takovog narodnog odbornika stupa kandidat koji je na istoj kotarskoj kandidatskoj listi postigao najveći broj glasova iza njega, a da nije bio izabran (čl. 61. st. 2.).

##### Član 3.

Pravo birati i biti biran ima svaka osoba zavičajna u Istarskom Okružju, koja je upisana u biračkom spisku mjesta ili grada na području kotara za koji se vrše izbori.

##### Član 4.

Istarski okružni narodni odbor može raspisati opće izbore za kotarske narodne odbore, bez obzira na to da li je njihovo poslovno vrijeme proteklo.

##### Član 5.

Izvršni odbor Istarskog okružnog narodnog odbora raspisuje izbore:

- 1) Za kotarski narodni odbor koji je raspustio Istarski okružni narodni odbor;
- 2) Za kotarski narodni odbor koji je zaključio da se raspusti odnosno dao ostavku.

##### Član 6.

Kotarski izvršni odbor raspisuje izbore u slijedećim slučajevima:

- 1) izbore svoga narodnog odbora kojemu je isteklo poslovno vrijeme;
- 2) izbore pojedinih odbornika svoga narodnog odbora za mjesto odbornika koji su bili opozvani zajedno sa zamjenicima;
- 3) izbore pojedinih odbornika svoga narodnog odbora u slučaju kada mandat prestane na drugi način, osim za slučaj iz člana 2. stav 6.

Kotarski narodni odbor mora o raspisivanju izbora obavijestiti Izvršni odbor Istarskog okružnog narodnog odbora.

##### Član 7.

U slučajevima kada prestane mandat uslijed isteka poslovnog vremena moraju se raspisati izbori najkasnije tri tjedna prije isteka te provesti najkasnije mjesec dana nakon protoka poslovnog vremena.

Kad se raspusti kotarski narodni odbor, Izvršni odbor Istarskog okružnog narodnog odbora raspisat će odmah izbore za novi kotarski narodni odbor. Ovi izbori moraju biti najkasnije tri mjeseca po raspuštanju kotarskog narodnog odbora.

U drugim slučajevima se izbori moraju odmah raspisati te provesti najkasnije u roku od sedam tjedana.

Raspisivanje izbora se mora obaviti najkasnije šest tjedana prije dana izbora.

##### Član 8.

Dan izbora određuje se u raspisu izbora ili naknadno. Izbori kotarskih narodnih odbora vrše se u nedjelju.

##### Član 9.

Glasanje kod izbora je slobodno. Nitko, niti organ narodne vlasti, ne smije ni u kakovom slučaju pozivati birača na odgovornost zbog glasovanja na izborima, a također ne smije od birača zahtijevati da kaže za koga je glasao ili zašto nije glasao.

##### Član 10.

Broj odbornika kotarskog narodnog odbora koje biraju pojedine osnovne administrativno-upravne jedinice određuje glavna izborna komisija razmjerno sa ukupnim brojem stanovništva prema rezultatima zadnjeg službenog popisa stanovništva, i to tako, da mjesta koja imaju do 400 stanovnika biraju jednog odbornika, mjesta koja imaju od 400-800 stanovnika dva odbornika, mjesta koja imaju od 800-1200 stanovnika tri odbornika, i tako dalje prema razmjeru.



## II. IZBORNE JEDINICE

## Član 11.

Odbornici kotarskih narodnih odbora biraju se po izbornim jedinicama tako, da se područje osnovnih administrativno-teritorijalnih jedinica podijeli na izborne jedinice i birači svake izborne jedinice biraju u pravilu po jednog odbornika.

Izborne jedinice mogu biti također i veće, tako da se u njima bira po više odbornika, ako to zahtjeva značaj mjesta ili grada.

## Član 12.

Opseg i razgraničenje izbornih jedinica, kao i također u kojim mjestima i gradovima će se birati u pojedinim izbornim jedinicama po više odbornika, određuje kotarska izborna komisija prema uputstvu izvršnog odbora kotarskog narodnog odbora tako, da izborne jedinice po mogućnosti odgovaraju zao-kruženim naseljima te privrednim, saobraćajnim i drugim pri-ljkama.

Ovo svoje rješenje mora oglasiti na način uobičajen u mjestu najkasnije 10 dana poslije raspisivanja izbora, po svim mjestima i gradovima svojeg područja.

## III. IZBORNE KOMISIJE

## Član 13.

Izborima odbornika kotarskih narodnih odbora rukovode izborne komisije, koje su stalne i imaju zadatke koje im određuje ova odluka. U svom radu su neovisne od svih drugih organa vlasti i pri svome radu podređuju se samo zakonitim propisima. Narodni odbori moraju ih pomagati u njihovom radu.

Ove komisije su: glavna izborna komisija u Kopru i kotarske izborne komisije u Kopru i u Bučama.

## Član 14.

Glavnu izbornu komisiju sačinjava predsjednik, koji mora biti sudac Višeg narodnog suda, tajnik i tri člana. Svi oni moraju imati zamjenike. Postavlja ih Izvršni odbor Istarskog Okružnog narodnog odbora u roku od pet dana po objavljivanju raspisa izbora. Postavljanje se oglašuje na uobičajeni način.

Glavna izborna komisija vrši sljedeće poslove:

- 1) tehnički priprema izbore;
- 2) postavlja i razrješuje predsjednika, tajnika, članove i zamjenike kotarskih izbornih komisija;
- 3) nadzire rad kotarskih izbornih komisija i pomaže im te im daje potrebna uputstva;
- 4) riješava o žalbama protiv rješenja kotarskih izbornih komisija;
- 5) vrši druge poslove po propisima ove odluke.

## Član 15.

Kotarsku izbornu komisiju sastavljaju: predsjednik, koji mora biti sudac Okružnog narodnog suda ili kotarskog narodnog suda na sjedištu kotarske izborne komisije, tajnik i tri člana. Svi oni moraju imati zamjenike. Postavlja ih glavna izborna komisija na prijedlog kotarskog izvršnog odbora u roku od sedam dana po objavljivanju raspisa izbora. Postavljanje se oglašuje na mjesno uobičajeni način.

Kotarska izborna komisija vrši sljedeće poslove:

- 1) tehnički pripravlja izbore;
- 2) riješava o potvrđivanju kandidatskih lista;
- 3) određuje birališta;
- 4) postavlja biračke odbore;
- 5) utvrđuje i proglašuje izborne rezultate;
- 6) vrši druge poslove po propisima ove odluke.

## Član 16.

Izborne komisije riješavaju u pravilu na sjednicama, koje su sposobne za odlučivanje ako je prisutno najmanje tri člana

ili zamjenika između kojih mora biti predsjednik ili njegov zamjenik. Odlučuje se većinom glasova prisutnih. U slučaju jednake podjele glasova odlučuje glas predsjedajućeg.

## Član 17.

Članovima i zamjenicima izbornih komisija te biračkih odbora prestaje njihova funkcija, ako kandidiraju za narodne odbornike odnosno njihove zamjenike.

## IV. PREDLAGANJE KANDIDATNIH LISTA

## Član 18.

Odbornici kotarskog narodnog odbora biraju se na temelju kandidatura postavljenih potvrđenom kotarskom kandidatskom listom za pojedine izborne jedinice.

## Član 19.

Kandidatske liste mogu predočiti političke i društvene organizacije, kao i određeni broj birača.

Kotarske kandidatske liste moraju sadržavati kandidature barem za četvrtinu osnovnih administrativno-teritorijalnih jedinica odnosno kotara.

Prijedlog za potvrdu kandidatura kotarske kandidatske liste mora za svaku izbornu jedinicu, za koju se kandidature postavljaju, potpisati najmanje 20 birača iz osnovne administrativno-teritorijalne jedinice na području koje se nalazi odnosa biračka jedinica.

Svaki birač može potpisati samo jedan prijedlog. Ako ih potpiše više, valjan je samo potpis na prijedlogu koji je podnesen kao prvi.

Broj predlaganih kandidata za pojedinu izbornu jedinicu ne može biti manji od broja odbornika koji se biraju u odnosnoj izbornoj jedinici (čl. 11.), a može biti veći (usporedne kandidature).

Ako je broj predlaganih kandidata za pojedinu izbornu jedinicu veći od broja odbornika koji se u njoj biraju, mora prijedlog za potvrdu daljnjih (usporednih) kandidatura kotarske kandidatske liste potpisati daljnjih 20 birača iz osnovne administrativno-teritorijalne jedinice na području koje se nalazi odnosa izborna jedinica.

## Član 20.

Prijedlog za potvrdu kandidatske liste sastavlja se ovako: Ako kandidatsku listu predlaže politička ili društvena organizacija, u uvodu prijedloga se navode ova organizacija.

Zatim slijedi:

- 1) navod kotarskog narodnog odbora za koji se vrše izbori;
- 2) naziv izborne jedinice i navod mjesnog (gradskog) narodnog odbora na području kojeg se nalazi izborna jedinica;
- 3) prezime i ime, zanimanje i boravište kandidata i namjesnika za odnosnu izbornu jedinicu, te potpisi birača koji ih predlažu (član 19. stav 3.); potpisi birača moraju biti ovjerenjeni po kotarskom izvršnom odboru ili po kotarskom sudu;
- 4) prezime i ime, zanimanje i boravište usporednih kandidata i zamjenika ako se predlažu, te potpisi birača koji ih predlažu (član 19. stav 6.); potpisi birača moraju biti ovjerenjeni po kotarskom izvršnom odboru ili po kotarskom narodnom sudu.

Zatim iza podataka i potpisa iz točke 2., 3. i 4. za jednu izbornu jedinicu slijede podaci i potpisi za daljnje izborne jedinice, za koje se predlažu kandidati i njihovi zamjenici.

Konačno prijedlog potpisuju statutarni zastupnici političke ili društvene organizacije, koja predlaže kandidatsku listu. Ako kandidatsku listu ne predlaže politička ili društvena organizacija, prijedlog potpisuju dvojica između birača, koji su potpisali prijedlog za kandidature u pojedinim izbornim jedinicama. I potpisi ovih moraju se ovjeriti u smislu propisa ovoga člana.

Kao podnosioc prijedloga smatra se organizacija, koja je potpisala prijedlog, odnosno birači koji su ga u smislu odredbe prethodnog stava potpisali.

Prijedlogu se ima priložiti:

- a) pismene izjave kandidata i zamjenika, da kandidaturu prihvaća; potpisi se moraju ovjerovati po propisima ovoga člana;
- b) potvrde nadležnih komisija za biračke spiskove o tome, da su kandidati i zamjenici upisani u biračkim spiskovima u dotičnom kotaru, a potpisivači prijedloga u biračkom spisku kraja navedenog u članu 19, stav treći.

#### Član 21.

Ista osoba može biti kandidat odnosno zamjenik najviše u dvijema izbornim jedinicama. Ovakav kandidat mora za svaku izbornu jedinicu imati drugog zamjenika.

#### Član 22.

Prijedlog za potvrdu kandidatske liste mora se podnijeti kotarskoj izbornoj komisiji u dva primjerka najkasnije tri tjedna prije dana izbora. Komisija će osobi koja donese prijedlog odmah predati potvrdu o primitku.

#### Član 23.

Ako potvrđeni kandidat odnosno zamjenik umre prije izbora, odnosno ako nakon potvrde kandidatske liste izgubi biračko pravo, drugog kandidata ili zamjenika može predložiti najmanje tri četvrtine potpisivača prvog prijedloga. Ovakav prijedlog se mora prikazati najkasnije 48 sati prije početka izbora. Glede ostaloga vrijede za sastavljanje i podnošenje ovog prijedloga, kao i za odlučivanje o potvrdi, propisi o podnošenju i potvrdi kandidatskih lista. Kotarska izborna komisija mora kod ovoga uzimati u obzir hitnost same stvari.

### V. POTVRDJIVANJE I OBJAVLJIVANJE KANDIDATSKIH LISTA

#### Član 24.

Kotarska izborna komisija mora u roku od tri dana pregledati prijedlog za potvrdu kandidatske liste. Ako nadje formalni nedostatak, obavijestit će o tome podnosioca prijedloga i pozvati ih da u roku koji im ga odredi uklone nedostatke.

#### Član 25.

Ako kotarska izborna komisija utvrdi, da neki od kandidata nema zakonskih uvjeta za kandidata, odbit će kandidatsku listu u roku od tri dana te će o tome obavijestiti podnosioca prijedloga rješenjem. Protiv ovog rješenja imaju podnosioci prijedloga pravo žalbe na glavnu izbornu komisiju u roku od 24 sata po primitku rješenja. Žalba se predaje kotarskoj izbornoj komisiji, koja ju mora zajedno sa spisima i izvještajem dostaviti u roku od 24 sata glavnoj izbornoj komisiji. Ova mora donijeti rješenje u roku od tri dana po primitku žalbe. Njezino rješenje je konačno.

Ako u prijedlogu nema nedostataka, kao i ako se nedostaci uklone u datom roku, kotarska izborna komisija će u roku od tri dana po primitku prijedloga odnosno po uklanjanju nedostataka potvrditi kandidatsku listu, uz napomenu kada je lista potvrđena i koja je po redu. Rješenje o ovome dostavit će podnosiocima prijedloga i glavnoj izbornoj komisiji.

Ako nedostaci nisu u određenom roku bili uklonjeni, kotarska izborna komisija odbit će kandidatsku listu u roku od tri dana nakon isteka roka. Protiv ovog rješenja ima mjesta žalbi po propisima stava prvog ovog člana.

#### Član 26.

Kotarska izborna komisija dužna je da pravovremeno umnoži oglase potvrđenih kandidatskih lista, i to za svaku kandidatsku listu posebno. Oglas mora sadržavati:

- 1) naziv političke ili društvene organizacije, koja je predložila kandidatsku listu, ako je ovo u prijedlogu za potvrdu kandidatske liste bilo navedeno;
- 2) kotarski narodni odbor za koji se vrše izbori;
- 3) naziv izborne jedinice i navod mjesnog odnosno grad-

skog narodnog odbora na području kojeg se nalazi izborna jedinica;

- 4) prezime i ime, zanimanje i boravište kandidata i njihovih zamjenika za odnosnu izbornu jedinicu.

Za podacima iz točke 3) i 4) za jednu izbornu jedinicu slijede jednaki podaci za daljnje izborne jedinice, za koje su istom kandidatskom listom biči predlagani i potvrđeni kandidati i njihovi zamjenici.

Oglasi kandidatskih lista moraju se međusobno razlikovati po boji papira.

#### Član 27.

Kotarska izborna komisija mora potreban broj umnoženih primjeraka oglasa potvrđenih kandidatskih lista pravovremeno poslati onim mjesnim (gradskim) narodnim odborima na koje se kandidatska lista odnosi, i to u svrhu oglašavanja i upotrebe na biralištu.

Ovi mjesni (gradski) narodni odbori moraju najkasnije 8 dana prije dana izbora objaviti oglas potvrđenih kandidatskih lista na mjesno uobičajen način i izložiti ih na odgovarajućim mjestima na području svakog birališta. Na dan pred izbore moraju najmanje po dva primjerka svakog oglasa izručiti biračkom odboru u svrhu izlaganja na biralištu.

### VI. IZBORNI MATERIJAL

#### Član 28.

Glavna izborna komisija dužna je pobrinuti se da kotarske izborne komisije dobiju pravovremeno i pripreme sav potreban izborni materijal (kutije, glasačke listiće) i druge potrebštine.

Kotarske izborne komisije staraju se za čuvanje ovog materijala i za to, da mjesni (gradski) narodni odbori pravovremeno dostave materijal biračkim odborima. O poslanom izbornom materijalu mora se voditi poseban zapisnik.

Kutije moraju biti iz drva ili iz kakovog drugog odgovarajućeg materijala.

Izvršni odbor Istarskog okružnog narodnog odbora odredit će posebnim uputstvima potanje uzorke čistavog izbornog materijala.

### VII. BIRALISTA, BIRACKI ODBORI, GLASANJE

#### Član 29.

Svaki birač može glasati samo osobno i samo jednput.

#### Član 30.

Zabranjeno je točenje i bilo kakovo davanje alkoholnih pića na dan izbora, na dan prije izbora i na dan poslije izbora. Ovu će zabranu mjesni (gradski) narodni odbori objaviti tri dana prije izbora.

#### Član 31.

Mjesni (gradski) narodni odbori moraju se pobrinuti da birališta budu smještena u najprikladnijim zgradama i moraju ih primjerno urediti. Biralište određuje kotarska izborna komisija.

Svaka izborna jedinica treba da ima svoje biralište, a može da ih ima i više. Ako u mjestu odnosno u gradu ima više birališta, svako biralište mora imati svoj broj.

U bolnicama, oporavilištima i sličnim ustanovama, u kojima ima preko 25 birača, odredit će se posebna birališta. Mjesni odnosno gradski, narodni odbori oglasit će birališta na mjesno uobičajeni način najkasnije 8 dana prije dana izbora, uz navod koji će birači glasovati u pojedinim biralištima.

#### Član 32.

Kotarska izborna komisija postavlja za svako biralište birački odbor, koji se sastoji od predsjednika i dva člana. Postavlja i zamjenike za svu trojicu.

Rješenje o postavljanju potpisano od predsjednika i jednog člana kotarska izborna komisija dostavlja uz potvrdu predsjedniku biračkog odbora te mjesnom (gradskom) narodnom od-

boru koji mora o postavljanju obavijestiti oba člana biračkog odbora i zamjenike.

## Clan 33.

Najkasnije tri dana prije izbora mogu podnositelji prijedloga svake odobrene kandidatske liste prijaviti kotarskoj izbornoj komisiji za svako biralište izborne jedinice, u kojoj ova kandidatska lista kandidira, po jednog predstavnika kandidatske liste i njegovog zamjenika.

Predsjednik kotarske izborne komisije će prijavljenim predstavnicima i zamjenicima u roku od 48 sati izdati potvrdu sa svojim potpisom, i dostaviti imena predstavnika i njihovih zamjenika mjesnim (gradskim) narodnim odborima na čijim područjima su birališta za koja su postavljeni. Ove potvrde služe predstavnicima i njihovim zamjenicima kao legitimacija za sudjelovanje u radu biračkih odbora.

## Clan 34.

Mjesni (gradski) narodni odbor dužan je zajedno sa biračkim odborom odrediti u blizini birališta pogodno mjesto, na kojem će predstavnici kandidatskih lista javno izlagati oglase kandidatskih lista i izborne parole. Ovo se mjesto ima staviti na raspoloženje predstavnicima najkasnije 48 sati prije početka izbora.

## Clan 35.

U oči dana izbora u 3 sata poslije podne svi članovi biračkog odbora ili njihovi zamjenici sastat će se u zgradi u kojoj će se glasati i tu će preuzeti uz potvrdu od mjesnog odnosno gradskog narodnog odbora kutiju, broj glasačkih listića koji odgovara broju upisanih birača za to biralište, stalni birački spisak, tiskanice sa oglasom kandidatskih lista, te sve što je potrebno za provodjenje izbora. Moraju pregledati kutiju i uvjeriti se, da li je sve u redu. Zatim će predsjednik zapečatiti kutiju tako, da otvor kutije bude potpuno zatvoren.

Oni će osim toga pregledati, da li je prostorija u kojoj će se glasati primjerno uređena. U istoj treba da bude postavljen stol za birački odbor i predstavnike kandidatskih lista, te stolovi određeni za glasanje. Ovi posljednji moraju biti tako ogradjeni, da je tajnost glasanja potpuno zajamčena. U biračkim prostorijama moraju se na vidan i nedvojben način izložiti tiskanice sa oglasima kandidatskih lista koje kandidiraju u odnosnoj biračkoj jedinici. Ako biračka prostorija nije uređena kako što je to propisano, birački odbor se mora pobrinuti da se odmah tako uredi. U ovom radu imaju pravo da prisustvuju i predstavnici kandidatskih lista.

## Clan 36.

Kada birački odbor ovo završi, sastavit će o svom radu zapisnik, koji potpisuju prisutni. Zatim će zatvoriti prozore, zaključati i zapečatiti vrata te odrediti stražu za zgradu odnosno biralište. Ključ birališta će uzeti predsjednik biračkog odbora.

## Clan 37.

Na dan izbora u 7 sati ujutro sastat će se birački odbor u biračkoj zgradi, ukloniti pečat, otvoriti biračke prostorije, stupiti u iste i uvjeriti se, da li su kutija, glasački listići i sve ostalo u redu. Zatim će predsjednik otvoriti otvor kutije. O ovom radu i ustanovljenju birački odbor sastavlja zapisnik, koji potpisuju svi prisutni.

Predsjednik će zatim objaviti da se pristupa glasanju.

## Clan 38.

Predsjednik biračkog odbora uz pomoć ostalih članova odbora stara se o održavanju reda i mira za vrijeme glasanja. U slučaju potrebe predsjednik zahtjeva pomoć Narodne Zaštite, koja je taj dan na biralištu pod njegovim rukovodstvom.

## Clan 39.

Za čitavo vrijeme glasanja moraju biti prisutni svi članovi biračkog odbora ili njihovi zamjenici.

Ako predstavnik kandidatske liste napusti biralište, ovo se unese u zapisnik a izbori se produžuju bez njega.

## Clan 40.

Nitko ne smije stupiti na biralište pod oružjem ili sa opasnim oružjem, osim u slučaju predviđenom u članu 38.

## Clan 41.

U prostoriju, u kojoj se glasuje, ulaze birači redom jedan po jedan, ali nikako više od 10 ojednom.

## Clan 42.

Svaki birač u pravilu glasuje na biralištu, u čijem biračkom spisku je upisan.

Birači koji nakon raspisivanja izbora promjene svoje boravište, kao i oni koji iz opravdanih razloga u vezi sa zaposlenjem ili službenim poslom u vezi sa izbornim radnjama na dan izbora nisu u mjestu, u kojem su upisani u birački spisak, mogu glasati u mjestu u kojem se nalaze na dan izbora, ako prikažu potvrdu da su upisani u birački spisak. Ovu potvrdu im na njihov zahtjev izdaje narodni odbor mjesta (grada) u kojem su upisani u birački spisak. Ovakove potvrde mogu se izdavati od dana raspisivanja izbora pa do na tri dana prije izbora. Prilikom izdavanja potvrde će se u stalnom biračkom spisku u primjedbi naznačiti, da je toj osobi izdana potvrda o biračkom pravu i da će ta osoba na dan izbora glasati u drugom mjestu. Birački odbor će takovom biraču prilikom glasanja odazeti potvrdu i priložiti je zapisniku o svom radu, u koji će također upisati koliko je ovakovih birača glasovalo na tom biralištu.

Birač, kojemu je ovakova potvrda bila izdana, može na svom biralištu glasati samo ako prilikom glasanja povratu potvrdu. Ovo se upisuje u birački spisak te u zapisnik o radu biračkog odbora.

Birač će glasovati sa potvrdom spomenutom u drugom stavu ovog člana jedino tada, ako mjesto u kojemu je upisan u birački spisak i biralište u kojemu hoće glasovati leže na području istoga kotarskog narodnog odbora.

## Clan 43.

Svaki birač mora na poziv predsjednika glasno kazati svoje prezime i ime te zanimanje, a u mjestima gdje je više birališta i svoj stan. Predsjednik utvrđuje identitet birača na temelju lične iskaznice ili na drugi način.

Zatim predsjednik utvrđuje, ukoliko ne postupa po propisima drugog stava prednjeg člana, da li je birač upisan u biračkom spisku. Ako nadje da je upisan, zaokružuje njegov redni broj u biračkom spisku za oznaku da je upisan i glasovao. Istodobno će onaj, koji vodi popis glasanih, upisati po rednom broju prezime i ime glasača te broj pod kojim je upisan u birački spisak.

## Clan 44.

Zatim će predsjednik ili koji drugi član biračkog odbora objasniti biraču način glasanja, izručiti mu glasački listić i olovku te će ga uputiti na mjesto gdje se glasuje.

Predsjednik ili jedan od članova biračkog odbora objasniti će svakom biraču prije glasanja, kojoj kandidatskoj listi odgovaraju znakovi na glasačkim listićima. Svaki predstavnik kandidatske liste odnosno njegov zamjenik ima pravo da kaže biraču, kojoj političkoj ili društvenoj organizaciji pripada neka kandidatska lista i koji je njezin znak.

Zabranjuje se svaka agitacija na biralištu za određene kandidatske liste.

## Clan 45.

Glasuje se ovako:

Kada birač primi glasački listić, ode sam do jednog između stolova određenih za glasanje, te ocrta ili prekriži ili bilo kako označi štampani znak one kandidatske liste, za koju želi glasati. Osim toga on može upisati u prostoru na glasačkom listiću, koji je u tu svrhu određen, prezime ili broj onog kandidata iste kandidatske liste, kojemu želi dati glas prednosti.

Zatim, iza kako je birač postupao u smislu prednjeg stavka, savije glasački listić, zalijepi ga, vrati se do stola biračkog odbora i izručuje glasački listić predsjedniku. Predsjednik se uvjeri, da li je glasački listić zalijepljen, pa ga baci u kutiju. Ako glasački listić nije zalijepljen, predsjednik pozove birača neka se povrati stolu za glasanje da zalijepi glasački listić.

#### Član 46.

Birač, koji zbog kakove tjelesne mane ili drugog opravdanog razloga ne može glasati na način predviđen u predhodnom članu, ima pravo dovesti sa sobom osobu, koja će umjesto njega dati glas. O ovome birački odbor donosi rješenje i unosi ga u zapisnik.

#### Član 47.

Kad birač svrši glasanje mora se ukloniti sa birališta. Kao biralište smatra se zgrada u kojoj se glasa i njezino dvorište.

#### Član 48.

Birački odbor ne može uskratiti glasanje osobi, koja je upisana u birački spisak. Eventualni prigovori ili primjedbe članova odbora ili predstavnika upisat će se u zapisnik.

Ako hoće da glasuje birač, za kojega je zabilježeno da je već glasovao, predsjednik biračkog odbora naredit će da se njegovo prezime i ime, zanimanje i boravište upišu u zapisnik, ali mu neće dopustiti da glasa.

#### Član 49.

Glasanje traje neprekidno čitav dan do 7 sati uvečer. Jedino u slučaju nereda ili više sile može se uz pristanak većine biračkog odbora prekinuti glasanje za vrijeme dok se uspostavi red. Uzrok prekida, i vrijeme koliko je prekid glasanja trajao, upisuje se u zapisnik.

U 7 sati navečer zatvara se dvorište, odnosno zgrada ako nema dvorišta, te se nitko nemože više pustiti u dvorište. Onim biračima, koji se tada zateknu u zgradi ili u dvorištu birališta, dopušta se glasanje. Ako je glasanje zbog nereda moralo biti prekinuto dulje od jednog sata, glasanje će se produžiti za toliko vremena.

#### Član 50.

O toku glasanja vodi se zapisnik, u koji se upisuju svi važniji događaji. Svaki član odbora i svaki predstavnik kandidatske liste mogu dati na zapisnik svoja odvojena mišljenja i staviti svoje primjedbe. Zapisnik moraju potpisati svi članovi odbora. Zapisnik potpisuju također predstavnici kandidatskih lista. Ako ovi ne potpišu zapisnik, zapisnik vrijedi i bez njihovih potpisa.

### VIII. UTVRĐIVANJE IZBORNIH REZULTATA NA BIRALISTIMA

#### Član 51.

Kada glasanje bude završeno, birački će odbor prebrojiti neupotrebijane glasačke listiće i staviti ih u posebni omot koji će zapečatiti.

#### Član 52.

Birački odbor poslije toga utvrđuje po biračkom spisku i po popisu onih koji su glasovali ukupni broj datih glasova. Kada je to utvrđeno, birački odbor otvara kutiju i postupa na ovaj način:

Jedan član biračkog odbora vadi glasačke listiće pojedinačno iz kutije, otvara ih i predaje predsjedniku, koji glasno objavljuje za koju kandidatsku listu, kao i kojim kandidatima je dan glas, odnosno glas prednosti, zabilježuje ga i javlja broj, koji postižu za vrijeme prebrojavanja pojedine kandidatske liste odnosno kandidati. Kod ovoga postupa tako, da svaki član biračkog odbora, kao i svaki predstavnik kandidatske liste, ima uvida u pravilnosti danog glasa. Pregledani glasački listići slažu se u pojedine hrpe, koje odgovaraju odnosnim

kandidatskim listama. Nevažeci glasački listići slažu se posebno. Glasački listići, različiti od propisanih, nevažeci su.

Smatraju se nevažecim oni glasovi, koji su dvojbeni, bilo da birač glasački listić nije uopće ispunio, bilo da ga je pogrešno ispunio (na pr. ako je precrtao znakove više kandidatskih lista).

Ako birač nije ocrtao ili precrtao ili inače nije označio nikakav znak kandidatske liste, a upisao je glas prednosti za kandidata određene kandidatske liste, smatra se da je glasovao za tu listu. Dvojba u pogledu glasa prednosti ne upliva na valjanost glasa za određenu kandidatsku listu, ako je ovaj glas sam po sebi pravilan.

Ako dati glasovi prednosti premašuju broj odbornika koji se biraju u dotičnoj izbornoj jedinici, važe samo prvo označeni koji odgovaraju tome broju.

Glas prednosti dan za kandidata liste, različite od one za koju je birač glasovao, nevažeci je.

Ako koji član biračkog odbora ili predstavnik kandidatske liste stavi kakav prigovor u pogledu pojedinog glasačkog listića, ovo se ukratko pribilježi na poledjini glasačkog listića i zabilježi u zapisnik.

Nakon što je završeno prebrojavanje, zapisuje se u zapisnik slovima broj glasova koje su dobile pojedine kandidatske liste, broj glasova prednosti za pojedine kandidate i broj nevažecih glasačkih listića. Zapisnik potpisuju svi članovi odbora te prisutni predstavnici kandidatskih lista. Odvojena mišljenja i primjedbe o radu odbora dopuštena su također i ovdje.

Predsjednik biračkog odbora će zatim javno ispred zgrade birališta objaviti, koliko je glasova dobila pojedina kandidatska lista, kao i koliko je bilo glasova prednosti za pojedine kandidate.

#### Član 53.

Zapisnik sa priloženim potvrđama iz člana 42, birački spisak, popis glasalnih te glasačke listiće, razvrstane u smislu stava drugog predhodnog člana, stavlja birački odbor u posebni omot, kojeg zapečati i naslovi na kotarsku izbornu komisiju. Ovaj omot sa spisima o izboru i glasačkim listićima odbor zatim ostavi u biračkim prostorijama te se udalji. Prije toga zatvori i zapečati biračke prostorije na isti način kao i dan prije te postavi stražu, a ključ od biračke prostorije čuvat će predsjednik.

Straža ne smije nikoga i ni pod kakovim uvjetom te noći pustiti u sobu.

#### Član 54.

Sutradan po svršenom glasanju u 7 sati ujutro sastaju se svi članovi biračkog odbora pred vratima biračke prostorije, otvaraju je i ulaze u nju. Pošto se uvjere, da je sve u redu onako, kako je dan prije bilo ostavljeno to zapisnički utvrđuju. Poslije toga vraćaju birački materijal, osim glasačkih listića, narodnom odboru koji im vraća potvrdu. Zatim predsjednik uzima omot sa izbornim spisima i glasačkim listićima te ga osobno nosi kotarskoj izbornoj komisiji. Predsjednika mogu pratiti i predstavnici kandidatskih lista odnosno njihovi zamjenici.

#### Član 55.

Ako birački odbor jednoglasno zaključi i na to pristanu svi prisutni predstavnici kandidatskih lista, predsjednik biračkog odbora, nakon što je taj zaključak upisan u zapisnik, može uzeti omot sa svim izbornim spisima i glasačkim listićima odmah po svršenom glasanju i prebrojavanju glasova sa sobom, da ga osobno preda kotarskoj izbornoj komisiji. U ovakvom slučaju otpada postupak predviđen u članu 53. i 54., te birački odbor odmah vraća ostali birački materijal narodnom odboru.

#### Član 56.

Ako se na dan izbora iz posebnih uzroka na jednom ili više birališta nije moglo završiti glasanje, kotarska izborna komisija netom to sazna odredit će, da se na tim biralištima izvrši glasanje iduće nedjelje te će ovome obavijestiti glavnu izbornu komisiju. Mjesni (gradski) narodni odbor mora pravovremeno objaviti, kada i gdje će se ponovno vršiti glasanje.

IX. UTVRĐIVANJE IZBORNIH REZULTATA SA STRANE  
KOTARŠKE IZBORNE KOMISIJE

## Član 57.

Sutradan nakon izbora kotarska izborna komisija sastat će se u 8 sati ujutro u svrhu preuzimanja izbornih spisa i glasačkih listića te utvrđivanja izbornih rezultata. Ona mora donosiocima izbornih spisa potvrditi primitak spisa i glasačkih listića.

Kod rada kotarske izborne komisije može prisustvovati po jedan predstavnik kandidatske liste u vrijeme kada se utvrđuju izborni rezultati kao i kod proglašenja ovih rezultata.

## Član 58.

Kotarska izborna komisija će po primitku izbornih spisa, nakon što je odlučila o prigovorima stavljenim u smislu člana 52. stav 7., utvrditi koliko birača je glasovalo u pojedinoj izornoj jedinici i koliko je u pojedinoj izornoj jedinici pojedina kandidatska lista dobila glasova, kao i koliko glasova prednosti imaju pojedini kandidati pojedinih kandidatskih lista.

Ako se pri tome ustanovi razlika između broja danih glasova po popisu glasalih i broja danih glasova po glasačkim listićima, vrijedi rezultat po glasačkim listićima.

Kotarska izborna komisija će konačno utvrditi ukupan broj glasova, koji je dobila pojedina kandidatska lista u svim izbornim jedinicama kotara.

## Član 59.

U pojedinoj izornoj jedinici izabrana je ona kandidatska lista, koja je dobila u njoj najviše glasova (relativna većina).

Na kandidatskoj listi izabranoj u pojedinoj izornoj jedinici izabran je onaj kandidat, odnosno izabrani su oni kandidati, koji su kandidirali za dotičnu izornu jedinicu. Ako je u izornoj jedinici, u kojoj je izabrana određena kandidatska lista, na ovoj listi više kandidata nego što treba izabrati odbornika, izabran je kandidat odnosno izabrani su kandidati po redoslijedu kojim se nalaze na kandidatskoj listi. Ako su u takovom slučaju bili dati glasovi prednosti za pojedine kandidate, izabran je onaj kandidat, odnosno izabrani su oni kandidati, koji su dobili najviše glasova prednosti. Ako je dvoje ili više kandidata dobilo jednaki broj glasova prednosti, odlučan je redosljed kandidata na kandidatskoj listi.

## Član 60.

Ako su dvije ili više kandidatskih lista u nekoj izornoj jedinici dobile jednaki broj glasova, kotarska izborna komisija odredit će za sljedeću nedjelju ponovne izbore u toj izornoj jedinici i o tome će obavijestiti glavnu izornu komisiju.

## Član 61.

Ako su bile u kotaru dvije ili više kandidatskih lista, kotarska izborna komisija utvrdit će, da li je svaka kandidatska lista dobila u čitavom kotaru ukupno razmerni broj mandata. Ovo se vrši tako, da kotarska izborna komisija dijeli ukupni broj glasova, koji je u kotaru dobila svaka kandidatska lista, sa ukupnim brojem odbornika, koji su prema članu 59. ove odluke izabrani na toj listi. Zatim će uzeti količnik one kandidatske liste koji je najmanji, i s njime dijeliti ukupni broj glasova svake druge kandidatske liste. Na taj način će utvrditi, koliko odbornika bi trebala da dobije svaka kandidatska lista prema ovome količniku.

Kandidatskim listama, koje nisu dobile razmjerni broj mandata, komisija će dodijeliti još manjkajući broj dopunskih mandata. Ovi dopunski mandati će se dodijeliti onim kandidatima, koji su postigli na pojedinoj kandidatskoj listi najveći broj glasova, a nisu bili izabrani u svojoj izornoj jedinici. Ako bi dva ili više kandidata imalo jednaki broj glasova, odlučit će veći broj glasova prednosti. Ako je i broj glasova prednosti jednak, kao i u slučaju ako nitko između takvih kandidata nije dobio glasova prednosti, odlučit će redosljed po kojem su ovi kandidati upisani na svojoj kotarskoj kandidatskoj listi.

## Član 62.

Kotarska izborna komisija izdaje izabranim narodnim odbornicima uvjerenje o izboru. Uvjerenje potpisuju predsjednik i tajnik. Uvjerenja se izručuju izabranim odbornicima neposredno ili preko kotarskog izvršnog odbora.

Obrazac uvjerenja propisuje Izvršni odbor Istarskog okružnog narodnog odbora.

## Član 63.

Ako kotarska izborna komisija ustanovi, da su na nekom biralištu počinjene takove nepravilnosti koje bi mogle uplvisati na pravilnost izbornih rezultata, poništiti će izbore na takovom biralištu i odrediti nove izbore za sljedeću nedjelju.

Isto pravo ima glavna izborna komisija, ako ustanovi ovakve nepravilnosti prilikom rješavanja žalbi ili prilikom pregleda izbornih spisa.

## Član 64.

Kotarska izborna komisija vodi o svom radu zapisnik.

U zapisniku se naročito navodi, koliko je bilo svih kandidatskih lista u kotaru, koje su osobe bile na svakoj pojedinoj listi kandidati ili zamjenici, koliko glasova je svaka lista dobila u izornoj jedinici i ukupno u kotaru, koliko glasova prednosti su dobili pojedini kandidati svake kandidatske liste, te konačno koji kandidati i sa koje liste su proglašeni za narodne odbornike, i to posebno na temelju postignute relativne većine u izornoj jedinici te posebno na temelju dodijeljenja mandata u kotaru prema količniku.

Zapisnik potpisuju svi članovi komisije. Svaki član ima pravo dati na zapisnik svoje odvojeno mišljenje i staviti primjedbe. Ovo vrijedi također i za predstavnike kandidatskih lista.

Po završenom radu kotarska izborna komisija objavljuje na oglasnoj tabli kotarskog narodnog odbora, koliko je svaka kandidatska lista dobila glasova, kao i koji kandidati su, uzevši u obzir glasove prednosti, proglašeni za narodne odbornike na temelju postignute relativne većine u izornoj jedinici i na temelju dodijeljenja mandata prema količniku.

Kotarska izborna komisija će dostaviti izborne rezultate nadležnim mjesnim (gradskim) narodnim odborima sa naredjenjem, da ih objave na način uobičajen u mjestu.

## Član 65.

Protiv utvrđivanja kotarske izborne komisije o rezultatu izbora mogu uložiti žalbu podnosioci kandidatskih lista i kandidati. Žalbe se podnose u roku od tri dana po objavi kotarskoj izornoj komisiji, koja ih mora zajedno sa spisima i izvještajem prosljediti glavnoj izornoj komisiji u roku od 24 sata po primitku. Glavna izborna komisija mora riješiti žalbu u roku od tri dana po primitku.

Kotarska izborna komisija predat će sve izborne spise uz svoj izvještaj kotarskom narodnom odboru u svrhu verifikacije mandata izabranih odbornika te radi daljnjeg čuvanja spisa.

Svaka politička i društvena organizacija, kao i svaka osoba koja je zavičajna u Istarskom okružju, može uložiti žalbu na novo izabrani kotarski narodni odbor radi nepravilnosti koje su se desile za vrijeme izbornog postupka, kao i radi nepravilnog rješenja izborne komisije. Kotarski narodni odbor riješava sve žalbe prilikom verifikacije mandata izabranih odbornika.

## X. OPOZIV ODBORNIKA NARODNIH ODBORA

## Član 66.

Birači mogu opozvati pojedine odbornike kotarskog narodnog odbora koji su bili izabrani većinom glasova, a ne prema količniku, prije isteka vremena za koje su bili izabrani, uz uvjete ove odluke i na način koji će odrediti posebna odluka. Odbornika mogu opozvati samo birači one izborne jedinice, u kojoj je odbornik bio izabran. Da se odbornik opozove potrebno je da za opozivanje glasuje najmanje polovica birača izborne jedinice, za koju bi trebalo da se izvrši opozivanje.

## XI. PRVO ZASJEDANJE KOTARSKOG NARODNOG ODBORA

## Član 67.

Odmah nakon objave izbornih rezultata, organ koji je raspisao izbore, sazivlje novo izabrani kotarski narodni odbor na prvo zasjedanje, koje se mora održati najkasnije osmi dan po izborima.

Prvo zasjedanje otvara po godinama najstariji prisutni narodni odbornik i rukovodi njegovim radom do izbora radnog predsjedništva.

Do izbora radnog predsjedništva zapisnik vodi odbornik, kojeg izabere kotarski narodni odbor izmedju sebe na prijedlog privremenog predsjednika.

## Član 68.

Kotarski narodni odbor zatim izabere verifikacioni odbor od 3 do 5 članova, koji izmedju sebe izabire predsjednika i tajnika.

Narodni odbornici predaju uvjerenja o svojem izboru verifikacionom odboru. Po izvršenoj predaji uvjerenja privremeni predsjednik poziva verifikacioni odbor, da najkasnije u roku od 48 sati pregleda uvjerenja odbornika, izborne spise, kao i eventualne žalbe i upozorenja, te da o tome podnese izvještaj.

## Član 69.

Verifikacioni odbor podnijet će privremenom predsjedniku svoj izvještaj, nakon čega se nastavlja sa prekinutim zasjedanjem.

Izvještaj verifikacionog odbora čita tajnik.

Kotarski narodni odbor nakon toga potvrđuje ili poništava izbor odbornika. U koliko bi postojalo neko sporno pitanje, zaključivanje se odgadjaju u svrhu izvoda koje verifikacioni odbor mora izvršiti najkasnije u roku od tri dana. O ovakovim mandatima kotarski narodni odbor rješava na svojem sljedećem zasjedanju.

## Član 70.

Kad se mandat narodnog odbornika poništi radi toga, što on ne ispunjuje uvjete za izbor, na njegovo mjesto pozvat će se njegov zamjenik. Ako ni ovaj nema uvjeta za izbor, ili ako se mandat odbornika poništi radi nepravilnosti izbora, provest će se ponovni izbori. Ponovne izbore raspisuje kotarski izvršni odbor. Narodni odbornik čiji mandat verifikacioni odbor poništava, nema pravo glasa sve do tada dok njegov izbor nije potvrđen.

Odbornici, koji na prvom zasjedanju nisu predali uvjerenja o izboru, moraju ih predati na sljedećem zasjedanju.

## Član 71.

Narodni odbornici, izabrani u dvjema izbornim jedinicama, izjavljaju odmah nakon verifikacije mandata, za koju izbornu jedinicu hoće da zadrže mandat. Za izbornu jedinicu za koju oni ne zadrže mandat, na njihovo mjesto pozivaju se zamjenici.

## XII. KAZNENE ODREDBE

## Član 72.

Zbog kršenja ove odluke kaznit će se:

- 1) tko na bilo koji način spriječi drugoga da vrši biračko pravo ili da izvrši dužnost predviđenu ovom odlukom;
- 2) tko silom ili prijetnjom prisili birača, da glasuje ili ne glasuje za neku kandidatsku listu ili kandidata, ili da potpiše prijedlog za potvrđivanje neke kandidatske liste odnosno da ga ne potpiše;
- 3) tko upliviše podmićivanjem na birača u smislu navedenom u prednoj točki;
- 4) član biračkog odbora, koji zloupotrebom svog položaja provodi pritisak ili na bilo koji način utiče na slobodu birača u pogledu upotrebe njegovog biračkog prava;

- 5) birač, koji glasuje ili pokuša glasati više od jedamput.
- 6) tko izvan slučaja iz člana 46. glasuje ili pokuša glasati mjesto drugoga ili pod tuđim imenom;
- 7) tko na bilo koji način povrijedi tajnost glasanja;
- 8) tko fizički napadne birački odbor ili izbornu komisiju ili koga od članova, ili predstavnika kandidatske liste ili bilo kojim drugim načinom smeta radu biračkog odbora ili izborne komisije;
- 9) tko na biralište dodje pod oružjem ili opasnim orudjem, osim u slučaju iz člana 38.;
- 10) tko namjerno povrijedi, uništi ili odnese ma kakovu ispravu o izborima ili ma kakav predmet koji služi za izbore ili promjeni broj glasova dodavanjem, oduzimanjem ili drugčije;
- 11) stražar, koji je odredjen za čuvanje izborne zgrade odnosno izbornih prostorija, ako dopusti da tko učini koje od djela navedenih u predhodnoj točki;
- 12) tko neovlašteno preinači prijedlog za potvrdu kandidatske liste, koji su predlagači već potpisali;
- 13) članovi biračkog odbora, koji dopuste da glasuje netko koji nije upisan u biračkom spisku, ili netko koji je već glasao, ili da glasuje netko na tuđe ime;
- 14) članovi biračkog odbora, koji bez opravdanog razloga skrate odnosno produže vrijeme za glasovanje, ili bez opravdanog razloga mijenjaju biralište koje je već bilo odredjeno i objavljeno;
- 15) članovi biračkog odbora, koji su bili obaviješteni da su odredjeni na tu dužnost, pa u odredjeno vrijeme ne dodju na odredjena mjesta da bi izvršili svoj zadatak, te ne mogu opravdati svoj izostanak, ili bez opravdanog razloga napuste svoja mjesta ili odbiju da potpišu zapisnik o radu izbora;
- 16) tko namjerno neispravno vodi izborni zapisnik ili u njemu vrši ispravke ili umetke, pošto je već potpisan;
- 17) tko bez poziva predsjednika biračkog odbora odredi dovesti ili bez kakovog naloga dovede oružanu silu na biralište;
- 18) organ vlasti koji poziva koga ha odgovornost radi glasanja po ovoj odluci, ili od njega zahtjeva da kade za koga je glasao;
- 19) tko učini kakovu drugu zlonamjernu povrijedu odredaba ove odluke, ukoliko se za ovu ne kažnjava po idućem članu.

Za djela navedena u ovom članu učinilac će se kazniti prema težini djela:

- 1) novčanom kaznom do 20.000 dinara;
- 2) lišenjem slobode.

Uz kaznu lišenja slobode može se ujedno izreći i kazna gubitka političkih i pojedinih građanskih prava.

## Član 73.

Novčanom kaznom do 5000 dinara ili prisilnim radom bez lišenja slobode do šest mjeseci kaznit će se:

- 1) ako se pri glasanju nepristojno ponaša, ili tko, pošto se utvrdi da nije upisan u stalni birački spisak, neće na opomenu predsjednika biračkog odbora da se ukloni iz zgrade u kojoj se glasuje;
- 2) tko uvrijedi birački odbor ili kojeg njegovog člana;
- 3) tko protivno propisu člana 30. ove odluke toči ili na kakav drugi način daje alkohorna pića.

## Član 74.

Ako za djela iz predhodna dva člana kakav drugi zakoniti propis predviđa strožije kazne, učinilac će se kazniti po strožijem propisu.

## Član 75.

Za kazneni postupak nadležni su kotarski narodni sudovi. Postupak se pokreće na zahtjev javnog tužioca ili na prijavu bilo koje osobe, političke ili društvene organizacije.

Član 76.

Birački odbor mora kazniva djela, koja ustanovi prilikom svog službenog poslovanja, upisati u zapisnik o svom radu te izvadak iz zapisnika dostaviti javnom tužiocu.

**XIII. ZAVRSNE ODREDBE**

Član 77.

Sve isprave, prijedlozi za potvrdu kandidatskih lista, žalbe i drugi podnesci, kao i sve radnje kod narodnih sudova, koje su u vezi sa ovom odlukom, oslobođeni su od svih javnih taksa.

Član 78.

Ovlašćuje se Izvršni odbor Istarskog okružnog narodnog odbora da izdaje uputstva za primjenu ove odluke.

Član 79.

Ova odluka stupa na snagu danom objavljivanja u Službenom listu.

Kopar, dne 26. veljače 1950.

Tajnik:  
Kastelić Henrik v. r.

Predsjednik:  
Abram Mavio v. r.

# URADNI LIST

VOJNE UPRAVE JA JUGOSLOVANSKE CONE NA STO  
IN ISTRSKEGA OKROŽNEGA LJUDSKEGA ODBORA

Leto IV.	Koper, 27. februarja 1950	Štev. 4
----------	---------------------------	---------

## VSEBINA

ODLOK ISTRSKEGA OKROŽNEGA LJUDSKEGA ODBORA

26. Odlok o volitvah odbornikov okrajnih ljudskih odborov

26

Na podlagi ukaza komandanta odreda JA z dne 16. septembra 1947 v zvezi z odlokom Poverjenjstva PNOO za Slovensko Primorje in Oblastnega NO za Istrsko z dne 20. februarja 1947 izdaja Istrski okrožni ljudski odbor

### ODLOK O VOLITVAH ODBORNIKOV OKRAJNIH LJUDSKIH ODBOROV

#### I. SPLOSNE DOLOČBE

##### 1. člen

Volitve odbornikov v okrajne ljudske odbore v Istrskem okrožju (Jugoslovanski cona STO) se vrše po določbah tega odloka po splošni, enaki in neposredni volilni pravici s tajnim glasovanjem, po načelu sorazmernega predstavnitva.

##### 2. člen

Okrajni ljudski odbori se volijo za dobo treh let. V primeru, da se okrajni ljudski odbor predčasno razpusti, se vrše izredne volitve.

V primeru prenehanja mandata posameznih odbornikov se vrše nadomestne volitve, to pa samo, če odbornik, čigar mandat je prenehal, nima namestnika ali če njegov namestnik nima več pogojev za odbornika.

Kadar se mandat novoizvoljenega odbornika in mandat njegovega namestnika ne verifikirata, se vrše ponovne volitve. Odbornikom, izvoljenim pri nadomestnih ali ponovnih volitvah, traja njihova poslovna doba do takrat, ko poteče poslovna doba njihovega ljudskemu odboru.

Nadomestnih in ponovnih volitev ni glede dopolnilnih mandatov; če dopolnilni mandat ljudskega odbornika preneha zaradi smrti ali iz drugega razloga, ali če se ne verifikira, stopi na mesto takega ljudskega odbornika kandidat, ki je na isti okrajni kandidatski listi dosegel za njim najvišje število glasov, a ni bil niti izvoljen (61. člen, 2. odstavek).

##### 3. člen

Pravico voliti in biti voljen ima vsaka oseba, pristojna v Istrsko okrožje, ki je vpisana v volilnem imeniku kraja ali mesta v območju okraja, za katerega so volitve.

##### 4. člen

Istrski okrožni ljudski odbor lahko razpiše splošne volitve v okrajna ljudska odbora ne glede na to, ali je njihova poslovna doba pretekla.

##### 5. člen

Izvršilni odbor Istrskega okrožnega ljudskega odbora razpiše volitve:

1. v okrajni ljudski odbor, ki ga je razpustil Istrski okrožni ljudski odbor;
2. v okrajni ljudski odbor, ki je sklenil svoj razpust oziroma je odstopil.

##### 6. člen

- Okrajni izvršilni odbor razpiše volitve v sledečih primerih:
1. volitve svojega ljudskega odbora, ki mu je potekla poslovna doba;
  2. volitve posameznih odbornikov svojega ljudskega odbora namesto odbornikov, ki so bili odpoklicani z namestniki vred;
  3. volitve posameznih odbornikov svojega ljudskega odbora v primeru drugačnega prenehanja mandata razen v primeru 6. odstavka 2. člena.

O razpisu volitev mora okrajni izvršilni odbor obvestiti Izvršilni odbor Istrskega okrožnega ljudskega odbora.

##### 7. člen

V primerih, ko preneha mandat zaradi poteka poslovne dobe, se morajo razpisati volitve najkasneje tri tedne pred potekom in izvesti najkasneje mesec dni po preteku poslovne dobe.

Če se okrajni ljudski odbor razpusti, razpiše Izvršilni odbor Istrskega okrožnega ljudskega odbora takoj volitve novega okrajnega ljudskega odbora; te volitve morajo biti najpozneje tri mesece po razpustitvi okrajnega ljudskega odbora.

V drugih primerih se morajo razpisati volitve takoj in izvesti najkasneje v sedmih tednih.

Razpis volitev se mora objaviti najkasneje šest tednov pred dnevom volitev.

##### 8. člen

Dan volitev se odloči v razpisu volitev ali naknadno. Volitve okrajnih ljudskih odborov se vrše v nedeljo.

##### 9. člen

Glasovanje pri volitvah je svobodno. Nihče, niti organ ljudske oblasti ne sme v nobenem primeru klicati volivca na odgovornost zaradi glasovanja pri volitvah in tudi ne sme od volivca zahtevati, naj pove, za koga je glasoval, ali zakaj ni glasoval.

##### 10. člen

Število odbornikov okrajnega ljudskega odbora, katere volijo posamezne osnovne upravno-teritorialne enote, določi glavna volivna komisija v sorazmerju s celokupnim številom prebivalcev, po rezultatih zadnjega uradnega popisa prebivalstva, in sicer tako, da volijo kraji, ki imajo do 400 prebivalcev, ene-