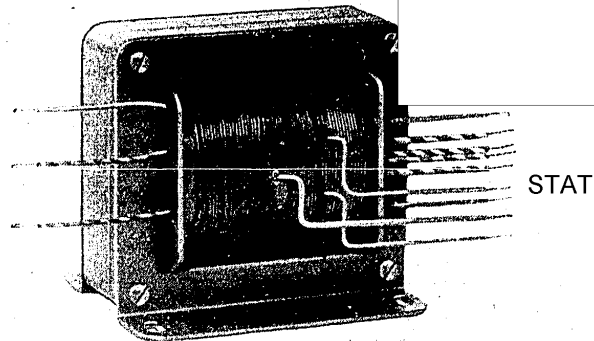

50X1-HUM

Page Denied

STAT

RFT
BAUELEMENTE**RFT - RUNDFUNK - NETZTRANSFORMATOREN**

Waren-Nr. 362113/1400

Ausführung: Wicklung offen, Enden etwa 120 mm lang frei herausgeführt und durch farbige Isolierschläuche gekennzeichnet.

Netzspannung: 110/125/220 Volt 50 Hz

Fabrik-Nr.	Type	Gewicht kg	Gleichrichter Rohr	Anodensp.		Heizung		Heizung	
				Volt	mA	Volt	A	Volt	A
NT 1850	8026	1,2	354	1×250	25	4	0,3	4 2,3	2,0
NT 1851	8031	1,4	504	2×250	30	4	0,5	4 2,3	2,5
NT 1852	8036	1,6	564	1×500	30	4	0,5	4 2,3	3,0
NT 1853	5836	2,1	1054 AZ. 1	2×300	60	4	1,1	4 2,3	4,5
NT 1854	5840	2,2	1064 AZ. 11	2×360	75	4	1,1	4 2,3	5,0
NT 1857	8340	3,3	2004 AZ. 12	2×350	150	4	2,3	4 2,3	6,0
NT 1858	5740	4,8	4004	2×300	300	4	4,0	4 2,3	6,0

Maß-, Gewichts- und Konstruktions-Änderungen vorbehalten!
Baumaße siehe umseitig.

VEB ELEKTRO - FEINMECHANIK MITTWEIDA

Telegramm-Anschrift: Elektrofein Mittweida - Fernruf 2777

IV 10/15 Lp 30375/54 2000

Druckblatt-Nr. Ba 45

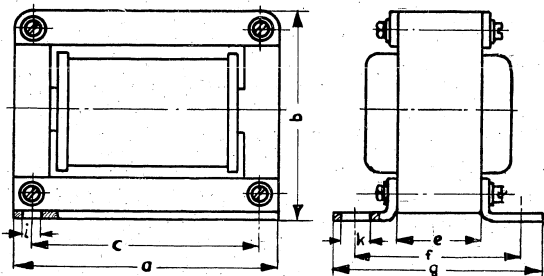

Baumaße

Type	a	b	c	e	f	g	i	k
8026	75	78	50	26	44	56	4,3	6,3
8031	75	78	50	31	49	61	4,3	6,3
8036	75	78	50	36	54	66	4,3	6,3
5836	95	86	40	36	60	76	5,3	8
5840	95	86	40	40	64	80	5,3	8
8340	121	103	80	40	70	90	6,4	10
5740	132	123	85	40	70	90	6,4	10

Export-Information durch „DIA“ Deutscher Innen- und Außenhandel — Elektrotechnik, Berlin C 2, Liebknechtstraße 14 — Telegramme: Dicoelektro — Ruf: 517283, 517285/86
 Genehmigt durch das Ministerium für Außenhandel und Innerdeutschen Handel der Deutschen Demokratischen Republik unter TPRT-Nr. 10184/52

STAT

BAUELEMENTE

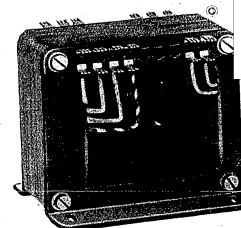

RFT - RUNDFUNK - NETZTRANSFORMATOREN

Waren-Nr. 362113/14 00

Ausführung: Wicklung offen, Enden in Isolierschlauch herausgeführt und an Lötösen, leisten befestigt, die ein bequemes Anschließen ermöglichen.

Netzspannung: 110/125/220 V 50 Hz

Fabrik-Nr	Type	Gewicht kg	Gleichrichter Rohr	Anodensp.		Heizung		Heizung	
				Volt	mA	Volt	A	Volt	A
NT 1860	8026	1,2	354	1×250	25	4	0,3	4 2,3	2,0
NT 1861	8031	1,4	504	2×250	30	4	0,5	4 2,3	2,5
NT 1862	8036	1,6	564	1×500	30	4	0,5	4 2,3	3,0
NT 1863	5836	2,1	1054 AZ 1	2×300	60	4	1,1	4 2,3	4,5
NT 1864	5840	2,2	1064 AZ 11	2×360	75	4	1,1	4 2,3	5,0
NT 1867	8340	3,3	2004 AZ 12	2×350	150	4	2,3	4 2,3	6,0
NT 1868	5740	4,8	4004	2×300	300	4	4,0	4 2,3	6,0

Maß-, Gewichts- und Konstruktions-Änderungen vorbehalten!
 Baumaße siehe umseitig

VEB ELEKTRO-FEINMECHANIK MITTWEIDA
 Telegramm-Anschrift: Elektrofein Mittweida - Fernruf 2977

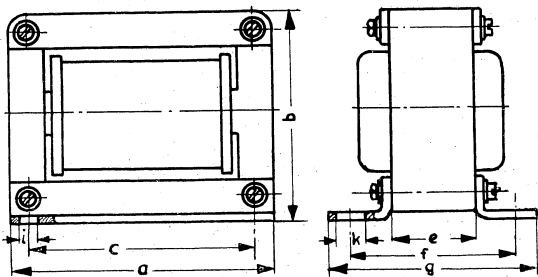

Baumaße

Type	a	b	c	e	f	g	i	k
8026	75	82	50	26	44	56	4,3	6,3
8031	75	82	50	31	49	61	4,3	6,3
8036	75	82	50	36	54	66	4,3	6,3
5836	95	86	60	36	60	76	5,3	8
5840	95	86	60	40	64	80	5,3	8
8340	121	103	80	40	70	90	6,4	10
5740	132	123	85	40	70	90	6,4	10

Export-Information durch „DIA“ Deutscher Innen- und Außenhandel — Elektrotechnik, Berlin C 2, Liebknechtstraße 14 — Telegramme: Diaelektro — Ruf: 517283, 517285/86
Genehmigt durch das Ministerium für Außenhandel und Innerdeutschen Handel der Deutschen Demokratischen Republik unter TRPT-Nr. 10186/52

RFT
-BAUELEMENTE

STAT

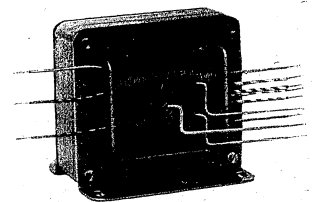

RFT RUNDFUNK - NETZTRANSFORMATOREN

Waren-Nr. 3621 13/1400

Ausführung: Wicklung offen, Enden etwa 120 mm lang frei herausgeführt und durch farbige Isolierschläuche gekennzeichnet.

Netzspannung: 110/125/220 Volt 50 Hz

Fabrik-Nr.	Type	Gewicht kg	Gleichrichter Rohr	Anodensp.		Heizung		Heizung	
				Volt	mA	Volt	A	Volt	A
NT 1873	5830	2,1	1054 AZ 1	2x300	60	4	1,1	6,3	3,0
NT 1874	5840	2,2	1064 AZ 11	2x360	75	4	1,1	12,6	1,0
NT 1877	8340	3,3	2004 AZ 12	2x350	150	4	2,3	6,3	4,0
NT 1878	5740	4,8	4004	2x300	300	4	4,0	12,6	2,0

Maß-, Gewichts- und Konstruktionsänderungen vorbehalten!

Baumaße siehe umseitig

VEB ELEKTRO-FEINMECHANIK MITTWEIDA

Telegramm-Anschrift: Elektrofein Mittweida - Fernruf 2777

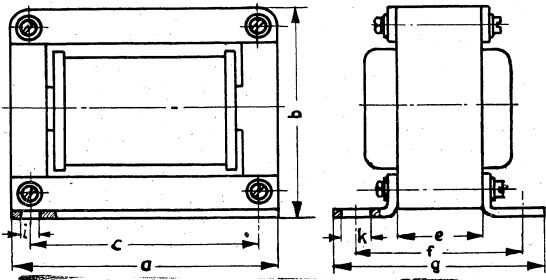

Baumaße

Type	a	b	c	e	f	g	i	k
5830	95	86	60	30	54	70	5.3	8
5840	95	86	60	40	64	80	5.3	8
8340	121	103	80	40	70	90	6.4	10
5740	132	123	85	40	70	90	6.4	10

BAUELEMENTE STAT

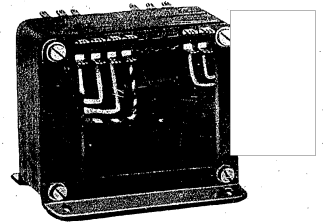

RFT-RUNDFUNK-NETZTRANSFORMATOREN
Waren-Nr. 362113/1400

Ausführung: Wicklung offen, Enden in Isolierschlauch herausgeführt und an Lötösen-leisten befestigt, die ein bequemes Anschließen ermöglichen.

Netzspannung: 110/125/220 V 50 Hz

Sonderart: Diese Trafos sind mit einer Heizwicklung von 2-4-6,3-12,6 Volt ausgerüstet und somit für die Heizung sämtlicher Röhrentypen geeignet.

Die unten angegebene Heizleistung in VA darf nicht überschritten werden.

z. B.:
 4 Volt 2,5 Amp. = 10 VA
 + 6,3 .. 0,95 .. = 6 VA ≈
 = 16 VA ≈

oder:
 6,3 Volt 2,0 Amp. = 12,6 VA
 + 12,6 .. 0,6 .. = 7,4 VA ≈
 = 20,0 VA ≈

Fabrik.-Nr.	Type	Gewicht kg	Gleichrichter Rohr	Anodensp.		Heizung		Heizung	
				Volt	mA	Volt	A	Volt	VA
NT 1893	8131	1,7	1064 AZ 11	2×260	50	4	1,1	2-4-6,3-12,6	16
NT 1894	8140	2,2	AZ 12 EZ 12	2×260	100	4	2,3	2-4-6,3-12,6	20
NT 1895	5840	2,2	1064 AZ 11	2×360	60	4	1,1	2-4-6,3-12,6	16
NT 1896	8331	2,9	AZ 12 EZ 12	2×360	110	4	2,3	2-4-6,3-12,6	20

Maß-, Gewichts- und Konstruktions-Änderungen vorbehalten!
Baumaße siehe umseitig

VEB ELEKTRO-FEINMECHANIK MITTWEIDA
Telegramm-Anschrift: Elektrofein Mittweida - Fernruf 2777

Export-Information durch „DIA“ Deutscher Innen- u. Außenhandel - Elektrotechnik, Berlin C 2, Liebknechtstraße 14 - Telegramme: Dialektro - Ruf: 517283, 517285/86.
Genehmigt durch das Ministerium für Außenhandel und Innerdeutschen Handel der Deutschen Demokratischen Republik unter TRPT-Nr. 10186/52.

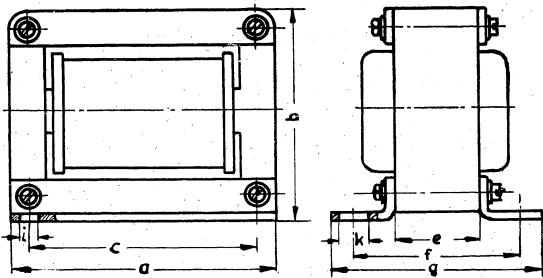

Baumaße

Type	a	b	c	e	f	g	i	k
8131	95	85,5	60	31	55	71	5,3	8
8140	95	85,5	60	40	64	80	5,3	8
5840	95	86	60	40	64	80	5,3	8
8331	121	103	80	31	61	81	6,4	10

Export-Information durch „DIA“ Deutscher Innen- u. Außenhandel - Elektrotechnik, Berlin C2, Liebknechtstraße 14 - Telegramme: Diaelektro - Ruf: 510481
 Genehmigt durch das Ministerium für Außenhandel und Innerdeutschen Handel der Deutschen Demokratischen Republik unter TRPT-Nr. 10186/52

TRPT
 BAUELEMENTE STAT

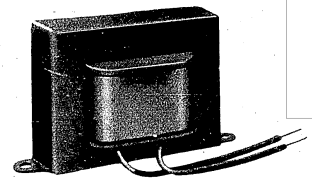

TRPT-DROSSELSPULEN
 für Rundfunk- und verwandte Geräte

Waren-Nr. 36217100

Ausführung: in Blechrahmen alufarben oder schwarz glänzend gespritzt. Wicklung abgedeckt und Enden etwa 120 mm lang frei herausgeführt.

Fabrik.-Nr.	Type	Gewicht kg	mA	Henry	Ohm
R 7	R 6020	0,4	7	300	15000
R 30	R 4816	0,225	30	10	550
R 60	R 6020	0,4	60	20	500
R 75	R 6030	0,6	75	12	300
R 100	R 6030	0,65	100	140	300

Maß-, Gewichts- und Konstruktions-Änderungen vorbehalten!

Baumaße siehe umseitig

VEB ELEKTRO-FEINMECHANIK MITTWEIDA
 Telegramm-Anschrift: Elektrofein Mittweida - Fernruf: 2777

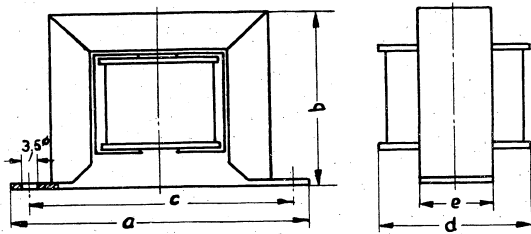

Baumaße

Type	a	b	c	d	e
R 4816	67	41,5	59	32	16
R 6020	84	52	74	41	21
R 6030	88	52	76	50	30

Export-Information durch „DIA“ Deutscher Innen- u. Außenhandel - Elektrotechnik, Berlin C 2, Liebknechtstraße 14 - Telegramme: Dialekto - Ruf: 51 04 81
 Genehmigt durch das Ministerium für Außenhandel und Innerdeutschen Handel der Deutschen Demokratischen Republik unter TRPT-Nr. 10 184/52.

RFT
 BAUELEMENTE STAT

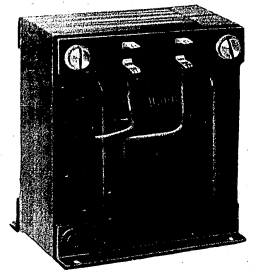

RFT-DROSSELSPULEN
 für Rundfunk- und verwandte Geräte
 Waren-Nr. 36 21 71 00

Ausführung: Wicklung abgedeckt, Enden in Isolierschlauch herausgeführt und an Lötösen-leiste befestigt; die ein bequemes Anschließen ermöglicht.

Fabrik.-Nr.	Type	Gewicht kg	mA	Henry	Ohm
DR 20	6012	0,250	20	30	1500
DR 35	6020	0,425	35	23,5	1000
DR 50	6030	0,425	50	15	500
DR 75	7820	0,800	75	11	325
DR 100	7830	1,0	100	11,5	310
DR 125	7846	1,7	125	11	210
DR 175	10520	1,7	175	9	175
DR 200	10520	1,6	200	6	150
DR 300	10538	2,5	300	4,3	65
DR 400	7830	1,1	400	0,5	15,5
DR 450	7846	1,6	450	1,8	52
DR 500	10538	2,7	500	0,3	30
DR 800	6020	0,425	800	0,04	2,1
DR 1500	7846	1,6	1500	0,075	1,7
DR 3000	10550	3,5	3000	0,08	0,95
DR 6000	10550	3,4	6000	0,018	0,2

Maß-, Gewichts- und Konstruktions-Änderungen vorbehalten!
 Baumaße siehe umseitig

VEB ELEKTRO-FEINMECHANIK MITTWEIDA
 Telegramm-Anschrift: Elektrofein Mittweida - Fernruf 2777

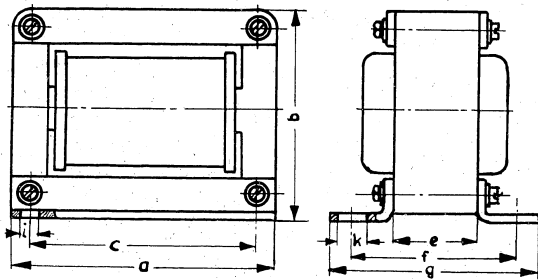

Baumaße

Type	a	b	c	e	f	g	i	k
6012	50	67	25	12	26	35	4,3	6
6020	50	67	25	20	34	43	4,3	6
6030	50	67	25	30	44	53	4,3	6
7820	65	82	52	20	34	43	4,3	6
7830	65	82	52	30	44	53	4,3	6
7846	65	82	52	46	60	69	4,3	6
10520	88	106	70	20	36	48	5	8
10538	88	106	70	38	54	66	5	8
10550	88	106	70	50	66	78	5	8

RFT
BAUELEMENTE STAT

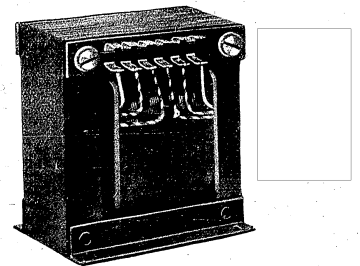

RFT-HEIZ-TRANSFORMATOREN

Waren-Nr. 362113/14 00

Ausführung: Wicklung offen. Enden in Isolierschlauch herausgeführt und an Lötösenleisten befestigt, die ein bequemes Anschließen ermöglichen.
Netzspannung: 125/220 Volt 50 Hz

Fabrik.-Nr.	Type	Gewicht kg	Heizspannungen Volt	Amp.
NT 2610	7820	0,85	2-4-6.3-12.6	1,0
NT 2615	7825	1,0	2-4-6.3-12.6	1,5
NT 2620	7830	1,15	2-4-6.3-12.6	2,0
NT 2625	7835	1,3	2-4-6.3-12.6	2,5
NT 2630	7840	1,45	2-4-6.3-12.6	3,0

Maß-, Gewichts- und Konstruktions-Änderungen vorbehalten!

Baumaße siehe umseitig

Export-Information durch „DIA“ Deutscher Innen- und Außenhandel — Elektrotechnik, Berlin C 2, Liebknechtstraße 14 — Telegramme: Diaelektro — Ruf: 517283, 517285/86
Genehmigt durch das Ministerium für Außenhandel und Innerdeutschen Handel der Deutschen Demokratischen Republik unter TRPT-Nr. 10 186/52

VEB ELEKTRO-FEINMECHANIK MITTWEIDA
Telegramm-Anschrift: Elektrofein Mittweida - Fernruf 2777

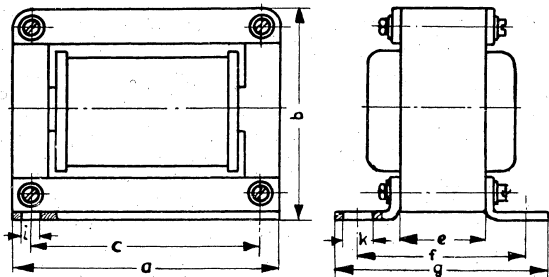

Baumaße

Type	a	b	c	e	f	g	i	k
7820	65	81,5	52	20	34	43	4,3	6
7825	65	81,5	52	25	39	48	4,3	6
7830	65	81,5	52	30	44	53	4,3	6
7835	65	81,5	52	35	49	58	4,3	6
7840	65	81,5	52	40	54	63	4,3	6

Export-Information durch „DIA“ Deutscher Innen- u. Außenhandel - Elektrotechnik, Berlin C 2, Liebknechtstraße 14 - Telegramme: Dialekto - Ruf: 517283, 517285/86.
Genehmigt durch das Ministerium für Außenhandel und Innerdeutschen Handel der Deutschen Demokratischen Republik unter TRFT-Nr. 10186/52.

RFT STAT
BAUELEMENTE

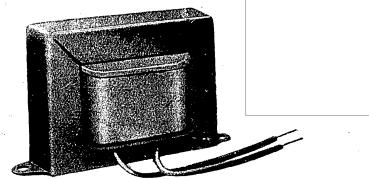

RFT-EINGANGS- UND ZWISCHENÜBERTRAGER
Waren-Nr. 362113/1400

Ausführung: in Blechrahmen alufarben oder schwarz glänzend gespritzt. Wicklung abgedeckt und Enden etwa 120 mm lang frei herausgeführt

Fabrik.-Nr.	Type	Gewicht kg	Übersetzungs-verhältnis
U 1481	R 6020	0,420	1 : 1
U 1482	R 6020	0,420	1 : 2
U 1483	R 6020	0,420	1 : 3
U 1484	R 6020	0,420	1 : 4
U 1485	R 6020	0,420	1 : 5
U 1486	R 6020	0,420	1 : 6

Maß-, Gewichts- und Konstruktions-Änderungen vorbehalten!

Baumaße siehe umseitig

VEB ELEKTRO-FEINMECHANIK MITTWEIDA
Telegramm-Anschrift: Elektrofein Mittweida - Fernruf 2777*

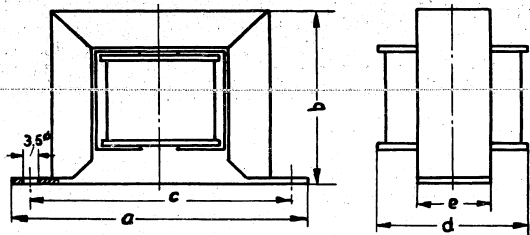

Baumaße

Type	a	b	c	d	e
R 6020	84	52	74	41	.21

Export-Information durch „DIA“ Deutscher Innen- und Außenhandel — Elektrotechnik, Berlin, C 2, Liebknechtstraße 14 — Telegramme: Diaelektro — Ruf: 51 72 83, 51 72 85/86.
Genehmigt durch das Ministerium für Außenhandel und Innerdeutschen Handel der Deutschen Demokratischen Republik unter TRPT-Nr. 10186/52.



BAUELEMENTE STAT

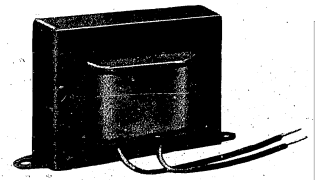

RFT-GEGENTAKT EINGANGS- UND ZWISCHENÜBERTRAGER

Waren-Nr. 362113/1400

Ausführung: in Blechrahmen alufarben oder schwarz glänzend gespritzt. Wicklung abgedeckt. Enden etwa 120 mm lang frei herausgeführt und durch farbige Isolierschläuche gekennzeichnet.

Fabrik.-Nr.	Type	Gewicht kg	Übersetzungs-verhältnis
U 1581	R 6020	0,420	1 : 1
U 1582	R 6020	0,420	1 : 2
U 1583	R 6020	0,420	1 : 3
U 1584	R 6020	0,420	1 : 4
U 1585	R 6020	0,420	1 : 5
U 1586	R 6020	0,420	1 : 6

Maß-, Gewichts- und Konstruktions-Änderungen vorbehalten

Baumaße siehe umseitig

VEB ELEKTRO-FEINMECHANIK MITTWEIDA
Telegramm-Anschrift: Elektrofein Mittweida - Fernruf 2777*

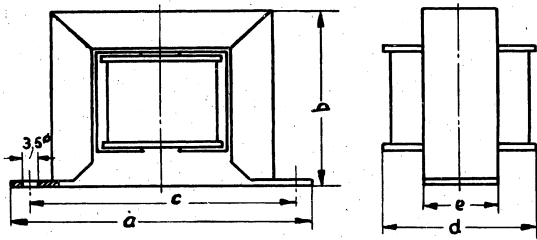

Baumaße

Type	a	b	c	d	e
R 6020	84	52	74	41	21

Export-Information durch „DIA“ Deutscher Innen- u. Außenhandel - Elektrotechnik, Berlin C 2, Liebknechtstraße 14 - Telegramme: Diaelektro - Ruf: 51 04 81
Genehmigt durch das Ministerium für Außenhandel und Innerdeutschen Handel der Deutschen Demokratischen Republik unter TRPT-Nr. 10186/52

RFT
BAUELEMENTE STAT

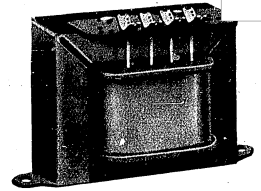

RFT-AUSGANGS-ÜBERTRAGER

Waren-Nr. 362113/1400

Ausführung: in Blechrahmen alufarben oder schwarz glänzend gespritzt. Wicklung abgedeckt, Enden in Isolierschlauch an eine Lötösenplatte geführt, die ein bequemes Anschließen ermöglicht.

Fabrik.-Nr.	Type	Gewicht kg	Primär-Impedanz Ohm	Lautspr.-Impedanz etwa Ohm b. 50 Hz	Leistung Watt
U 1511	R 6020	0,425	4000-7000	6,0	4,0
U 1540	R 6020	0,425	2500-7000 20000	2,3	4,0

Maß-, Gewichts- und Konstruktions-Änderungen vorbehalten!

Baumaße siehe umseitig

VEB - ELEKTRO - FEINMECHANIK MITTWEIDA
Telegramm-Anschrift: Elektrofein Mittweida - Fernruf 2777 *

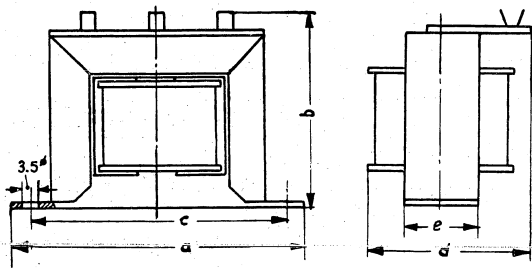

Baumaße

Type	a	b	c	d	e
R 6020 L	84	58	74	45	21

Export-Information durch „VEH-DIA“ Deutscher Innen- u. Außenhandel — Elektrotechnik, Berlin C 2, Liebknechtstraße 14 — Telegramme: Diaelektro — Ruf: 51 72 83, 51 72 85/86
 Genehmigt durch das Ministerium für Außenhandel und Innerdeutschen Handel der Deutschen Demokratischen Republik unter TRPT-Nr. 10186/52

RFT STAT
 BAUELEMENTE

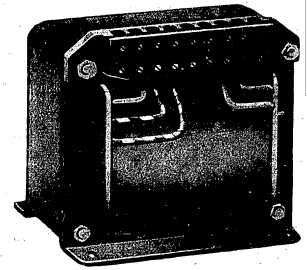

RFT-SPAR-(AUTO) TRANSFORMATOREN
 Waren-Nr. 362113/1400

Ausführung: Wicklung abgedeckt. Enden in Isolierschlauch an eine Preßstoffklemmleiste geführt.

Fabrik-Nr.	Type	Gewicht kg	Leistung Watt	Wählbare Spannungen Volt b. 50 Hz
NT 2105	8021	1,0	50	0 - 110 - 125 - 145 - 220
NT 2110	8031	1,4	100	0 - 110 - 125 - 145 - 220
NT 2120	5840	2,4	200	0 - 0 - 110 - 125 - 145 - 220
NT 2130	8340	3,7	300	0 - 0 - 110 - 125 - 145 - 220
NT 2150	8645	6,2	500	0 - 0 - 110 - 125 - 145 - 220
NT 2180	8653	6,9	800	0 - 0 - 110 - 125 - 145 - 220
NT 2200	8670	7,8	1000	0 - 0 - 110 - 125 - 145 - 220

Maß-, Gewichts- und Konstruktions-Änderungen vorbehalten

Baumaße siehe umseitig

VEB ELEKTRO-FEINMECHANIK MITTWEIDA
 Telegramm-Anschrift: Elektrofein Mittweida - Fernruf 2777*

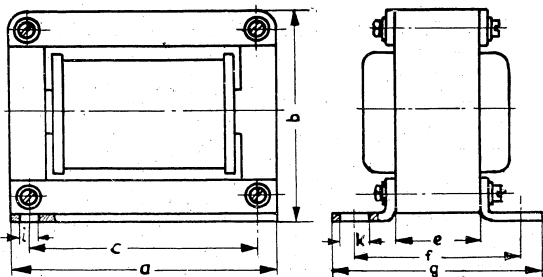

Baumaße

Type	a	b	c	e	f	g	i	k
8021	75	91	50	21	39	51	4.3	6.3
8031	75	91	50	31	49	61	4.3	6.3
5840	95	93	60	40	64	80	5.3	8
8340	121	109	80	40	70	90	6.4	10
8645	140	132	122	45	89	109	6	10
8653	140	132	122	53	97	117	6	10
8670	140	132	122	70	114	134	6	10

Export-Information durch „DIA“ Deutscher Innen- und Außenhandel — Elektrotechnik, Berlin C 2, Liebknechtstraße 14 — Telegramme: Dioelektro — Ruf: 517283, 517285/86
 Genehmigt durch das Ministerium für Außenhandel und Innerdeutschen Handel der Deutschen Demokratischen Republik unter TRPT-Nr. 10 186/52

RFT
 BAUELEMENTE STAT

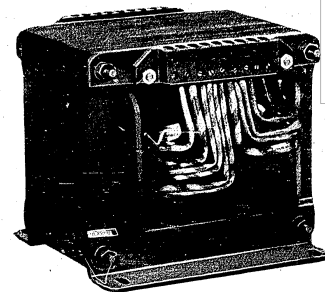

RFT-REGEL-TRANSFORMATOREN IN SPARSCHALTUNG
 zum Ausgleich von Netzspannungsschwankungen

Waren-Nr. 3621 2510/6000

Ausführung: Wicklung abgedeckt. Enden in Isolierschlauch an eine PreStoffklemmleiste geführt.

Fabrik-Nr.	Type	Gewicht kg	Regel-Spannungen	Leistung Watt
NT 5600	8031	1.4	0-0-100-110-120- 130-140-150-160- 170-180-190-200- 210-220-230-240 Volt b. 50 Hz	50
NT 5601	5836	2.1		100
NT 5603	8350	4.0		300
NT 5606	5756	6.2		600
NT 5609	8670	8.0		900
NT 5612	8680	10.3		1200
NT 5615	8690	12.0		1500

Maß-, Gewichts- und Konstruktions-Änderungen vorbehalten
 Baumaße siehe umseitig

VEB ELEKTRO-FEINMECHANIK MITTWEIDA
 Telegramm-Anschrift: Elektrofein Mittweida - Fernruf 2777*

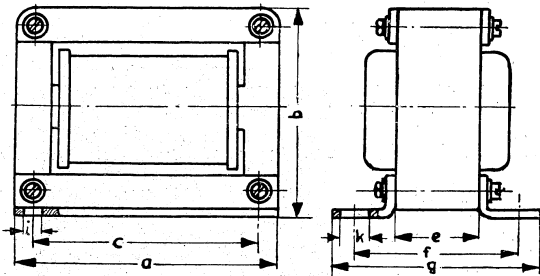

Baumaße

Type	a	b	c	e	f	g	i	k
8031	75	91	50	31	49	61	4,3	6,3
5836	95	93	60	36	60	76	5,3	8
8350	121	109	80	50	80	100	6,4	10
5756	132	131	85	56	86	106	6,4	10
8670	140	132	122	70	114	134	6	10
8680	140	132	122	80	124	144	6	10
8690	140	132	122	90	134	154	6	10

Export-Information durch „DIA“ Deutscher Innen- und Außenhandel — Elektrotechnik, Berlin C 2, Liebknechtstraße 14 — Telegramme: Diöelektro — Ruf: 517283, 517285/86.
Genehmigt durch das Ministerium für Außenhandel und Innerdeutschen Handel der Deutschen Demokratischen Republik unter TRPT-Nr. 10186/52

STAT

RFT
BAUELEMENTE

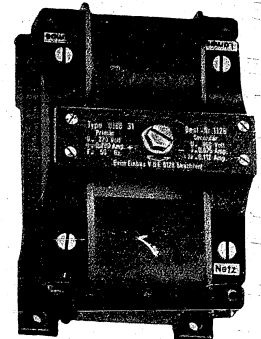

RFT-STREUFELD-TRANSFORMATOREN für Neonleuchten
Anwendbar für Raum- sowie Reklame-Beleuchtung Waren-Nr. 362113/1400

Ausführung: Wicklung abgedeckt, Enden in Isolierschlauch primärseitig an Preßstoffklemme, sekundärseitig an Hochspannungsklemmen mit entsprechender Isolierfestigkeit geführt.

Fabrik.-Nr.	Netzspannung Volt	Type	Sek.-Leerlaufspannung etwa Volt	Brennspannung etwa Volt	Durch Regelkern einstellbarer Sekundärstrom mA	Anzahl und Länge der Leuchtrohren
NT 1106 NT 1126	125 220	8821	675	450	80 ... 30	1 × 1 m etwa 22 Ø
NT 1108 NT 1128	125 220	8831	860	575	80 ... 30	1 × 1,5 m etwa 22 Ø
NT 1113 NT 1133	125 220	10640	1350	900	80 ... 30	2 × 1 m etwa 22 Ø
NT 1121 NT 1141	125 220	10660	2100	1400	80 ... 30	2 × 1,5 m etwa 22 Ø

Maß-, Gewichts- und Konstruktionsänderungen vorbehalten!
Baumaße siehe umseitig

VEB ELEKTRO-FEINMECHANIK MITTWEIDA
Telegramm-Anschrift: ElektroFein Mittweida - Fernruf 2777 *

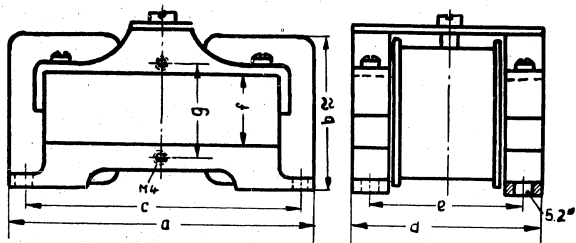

Baumaße

Type	a	b	c	d	e	f	g
8821	144	71	130	88	70	21	31
8831	144	81	130	88	70	31	41
10640	144	90	130	106	88	40	50
10660	144	110	130	106	88	60	70

Export-Information durch „DIA“ Deutscher Innen- und Außenhandel — Elektrotechnik, Berlin C 2, Liebknechtstraße 14 — Telegramme: Diaelektro — Ruf: 517283, 517285/86
Genehmigt durch das Ministerium für Außenhandel und Innerdeutschen Handel der Deutschen Demokratischen Republik unter TRPT-Nr. 10186/52.

STAT

RFT
BAUELEMENTE

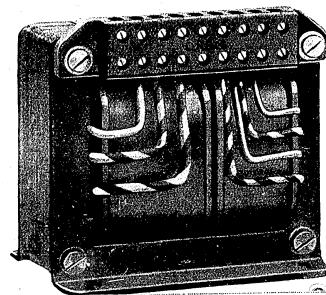

RFT-SCHUTZTRANSFORMATOREN

Waren-Nr. 36 21 13/14 00 36 21 21 00

Ausführung: Wicklung abgedeckt. Enden in Isolierschlauch an eine Preßstoffklemmleiste geführt.
Netzspannung: 125/220 Volt oder 380/500 Volt 50 Hz.
Sekundärspannung: 12/24 Volt oder 42 Volt
Je nach Wahl des Bestellers

Leistung VA	Type	Gewicht kg
25	8026	1,1
50	5836	2,1
75	5850	2,7
100	8331	3,1
150	8350	4,4
200	5750	5,9
250	8645	6,3
300	8653	6,9
400	8680	9,8
500	16060	12,2

Maß-, Gewichts- und Konstruktionsänderung vorbehalten
Baumaße siehe umseitig

Beispiel für die Bestellung eines Schutztransformators für 125/220 V Netzspannung.
12/24 V Sekundärspannung und 200 VA Leistung:
„Schutztransformator 125-220 - 12/24 V, 200 VA“

VEB ELEKTRO-FEINMECHANIK MITTWEIDA
Telegramm-Anschrift: Elektrofein Mittweida ... Fernruf 2777*

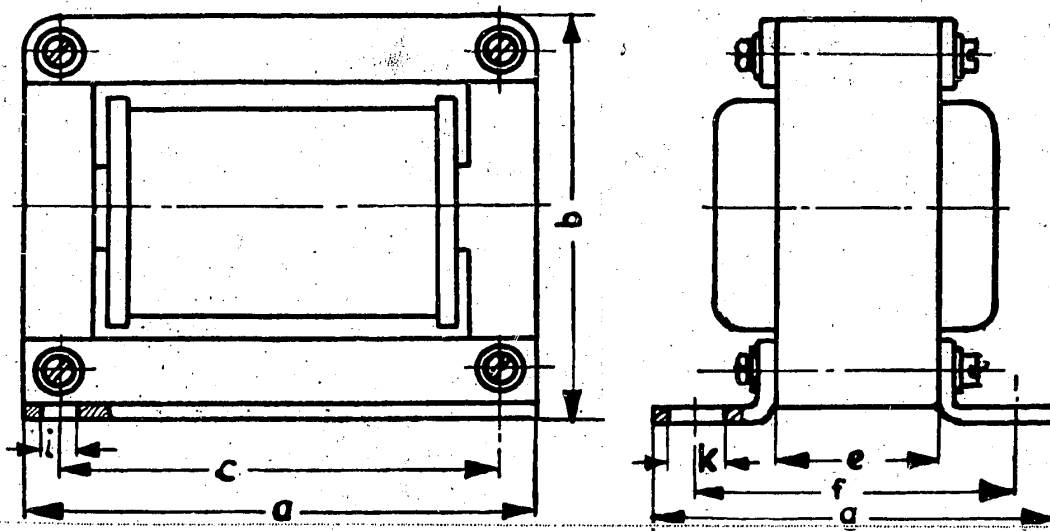

Baumaße

Type	a	b	c	e	f	g	i	k
8026	75	91	50	26	44	56	4.3	6.3
5836	95	93	60	36	60	76	5.3	8
5850	95	93	60	50	74	90	5.3	8
8331	121	109	80	31	61	81	6.4	10
8350	121	109	80	50	80	100	6.4	10
5750	132	131	85	50	80	100	6.4	10
8645	140	132	122	45	89	109	6	10
8653	140	132	122	53	97	117	6	10
8680	140	132	122	80	124	144	6	10
16060	165	166	110	60	104	140	9	19

Export-Information durch „DIA“ Deutscher Innen- u. Außenhandel - Elektrotechnik, Berlin C 2,
Liebknechtstraße 14 - Telegramme: Diaelektro - Ruf: 51 72 83, 51 72 85/86

Genehmigt durch das Ministerium für Außenhandel und Innerdeutschen Handel der Deutschen
Demokratischen Republik unter TRPT-Nr. 10186/52