

50X1-HUM

Page Denied

Next 5 Page(s) In Document Denied



La última palabra en Frio

Sr. D.

Refrigeración para toda clase de Industrias

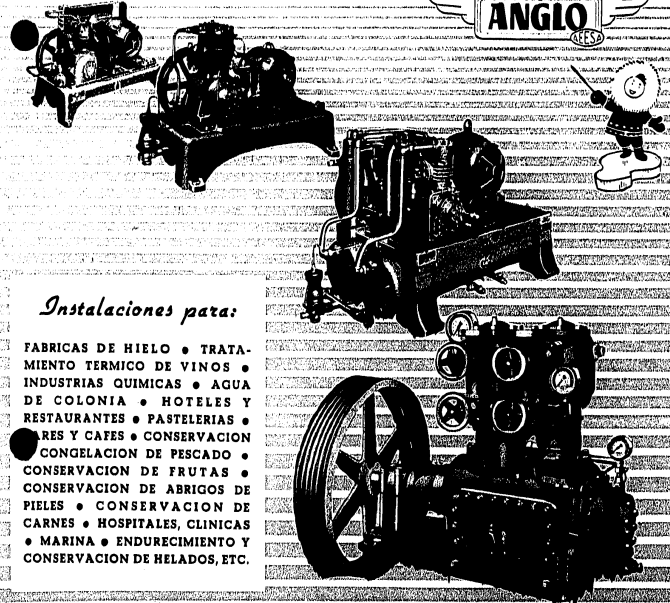

Instalaciones para:

- FABRICAS DE HIELO • TRATAMIENTO TERMICO DE VINOS •
- INDUSTRIAS QUIMICAS • AGUA DE COLONIA • HOTELES Y RESTAURANTES • PASTELERIAS •
- RES Y CAFES • CONSERVACION DE PESCADO • CONSERVACION DE FRUTAS •
- CONSERVACION DE ABRIGOS DE PIELS • CONSERVACION DE CARNES • HOSPITALES, CLINICAS •
- MARINA • ENDURECIMIENTO Y CONSERVACION DE HELADOS, ETC.

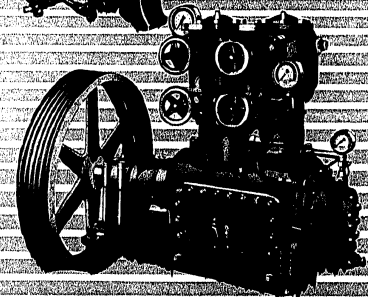

ANGLO - ESPAÑOLA DE ELECTRICIDAD, S. A.

BARCELONA: Av. Jose Antonio, 525 - Pelayo, 12 - MADRID: Espronceda, 30



FABRICAS DE HIELO Y CAMARAS PARA SU CONSERVACION, DE TODAS CAPACIDADES.

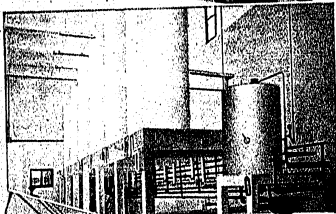

INSTALACIONES PARA TRATAMIENTO TERMICO DE VINOS Y LICORES.

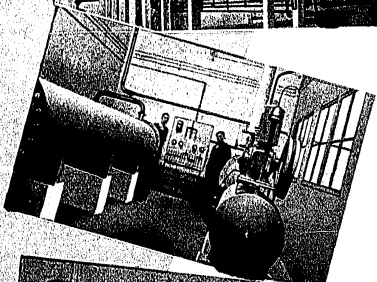

INSTALACIONES PARA LA INDUSTRIA QUIMICA EN SUS MULTIPLES NECESIDADES FRIGORIFICAS.

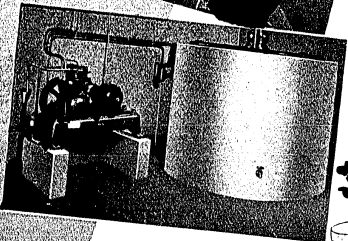

TRATAMIENTO DE AGUA DE COLONIA, MASAJES Y CAMARAS PARA LA CONSERVACION DE EXTRACTO.



INSTALACIONES FRIGORIFICAS PARA LA MARINA TANTO MERCANTE COMO DE GUERRA.

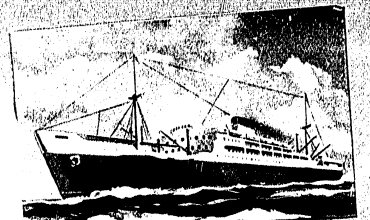

EQUIPOS PARA EL ENDURECIMIENTO Y CONSERVACION DE HELADOS.

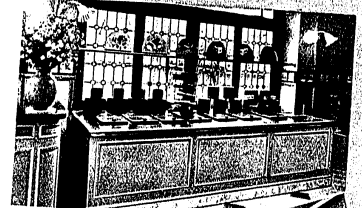

ENFRIAMIENTO POR CORTINA Y CAMARAS DE CONSERVACION PARA LECHE Y SUS DERIVADOS.



VITRINAS FRIGORIFICAS PARA CHARCUTERIA O PASTERERIA.



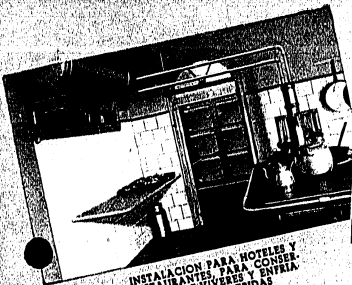

INSTALACION PARA HOTELES Y RESTAURANTES PARA CONSERVACION DE VIVIERES Y ENFRIAMIENTO DE BEBIDAS

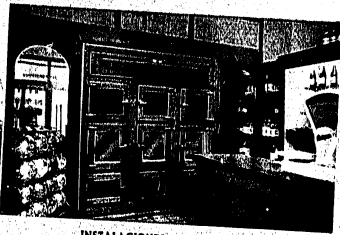

INSTALACIONES PARA PASTELERIAS DESTINADAS A LA CONSERVACION Y CONGELACION DE PASTELES A DIVERSAS TEMPERATURAS.

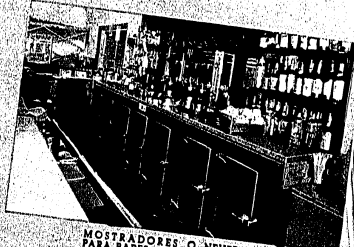

MOSTRADORES O NEVERAS PARA JARES, CON ENFRIAMIENTO DE BOTELLERIA, CERVEZA, AGUA Y SELTZ

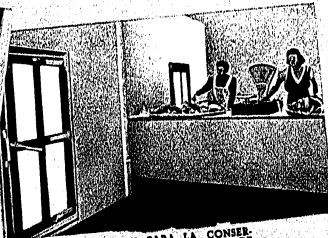

CAMARAS PARA LA CONSERVACION Y CONGELACION DE PESCADO.

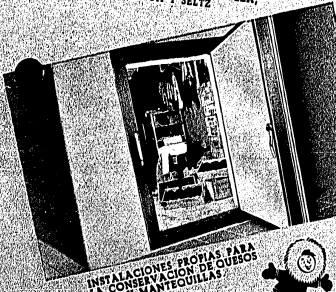

INSTALACIONES PROPIAS PARA LA CONSERVACION DE QUESOS Y MANTEQUILLAS



CONSERVACION DE FRUTAS Y VERDURAS DE TODAS CLASES

CAMARAS ESPECIALES PARA LA CONSERVACION DE ABRIGOS DE PIELES.



CAMARAS PARA LA CONSERVACION Y CONGELACION DE CARNES DE TERNERA, CORDERO Y TOCINO.

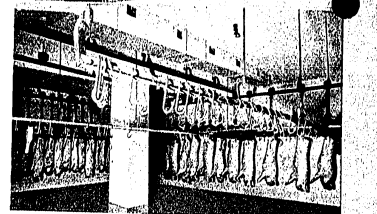

INSTALACIONES ESPECIALES PARA LA CONSERVACION DE HUEVOS DURANTE LARGO TIEMPO.

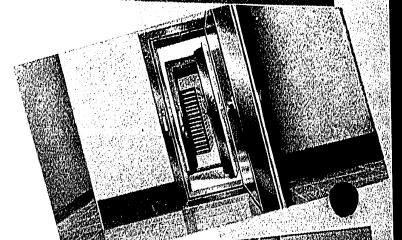

INSTALACIONES PROPIAS PARA HOSPITALES, CLINICAS O RESIDENCIAS.

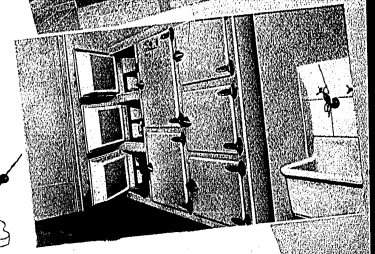

Refrigeradores de agua

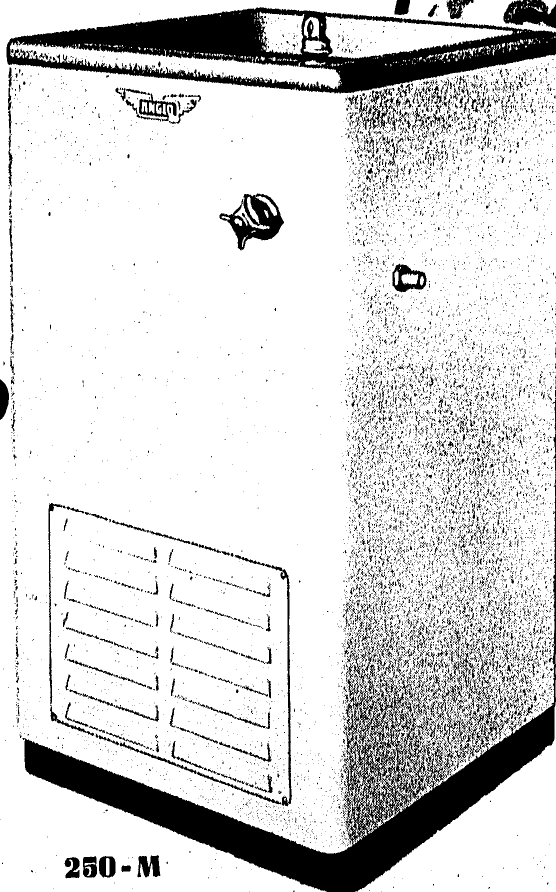

250 - M



Apropiados para

- ESCUELAS
 - OFICINAS
 - TALLERES
 - HOSPITALES
- etc.

MODELO 250-M
TIPO SURTIDOR

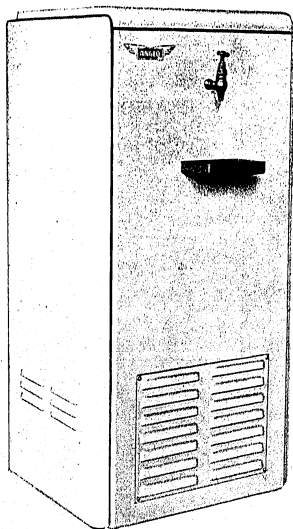

Mueble metálico de líneas modernas. Pintado al "duco" en color blanco, con bandeja recojadora de agua, de metal finamente acabado.

Lleva un dispositivo de accionamiento del grifo que funciona con la presión de una mano.

Apropiado para Escuelas, Talleres y Despachos.

Su capacidad de enfriamiento es de 250 litros en 8 horas.

MODELO 250-V
TIPO PARA VASO

Este mueble de características similares al anterior, lleva grifería y bandeja recojadora de agua adecuada para beber con vaso.

250 - V

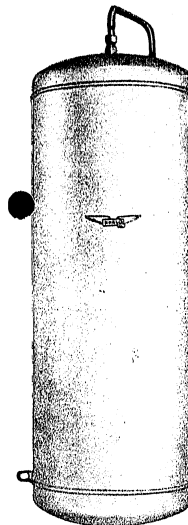

MODELO 200-P
TIPO DE PARED

Depósito metálico finamente acabado al "duco" en color blanco.

Se recomienda principalmente en los casos en que se prefiere el agua en botellas. (El citado tipo también es adecuado para Talleres, Escuelas y Oficinas).

La grifería puede ser tipo surtidor a presión o simplemente para beber con vasos.

En ambos casos se precisa de una pica recojadora de agua situada en el lugar más conveniente.

Todos los modelos, van equipados con un compresor "ANGLO" MB-131, el cual se acciona mediante un motor de 1/4 CV. para corriente alterna monofásica a 125 Voltios.

Pueden suministrarse también para corriente trifásica a 220 Voltios, o bien continua.

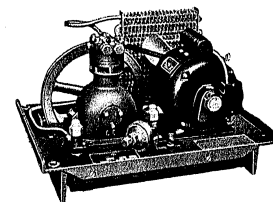



La última palabra en Frio

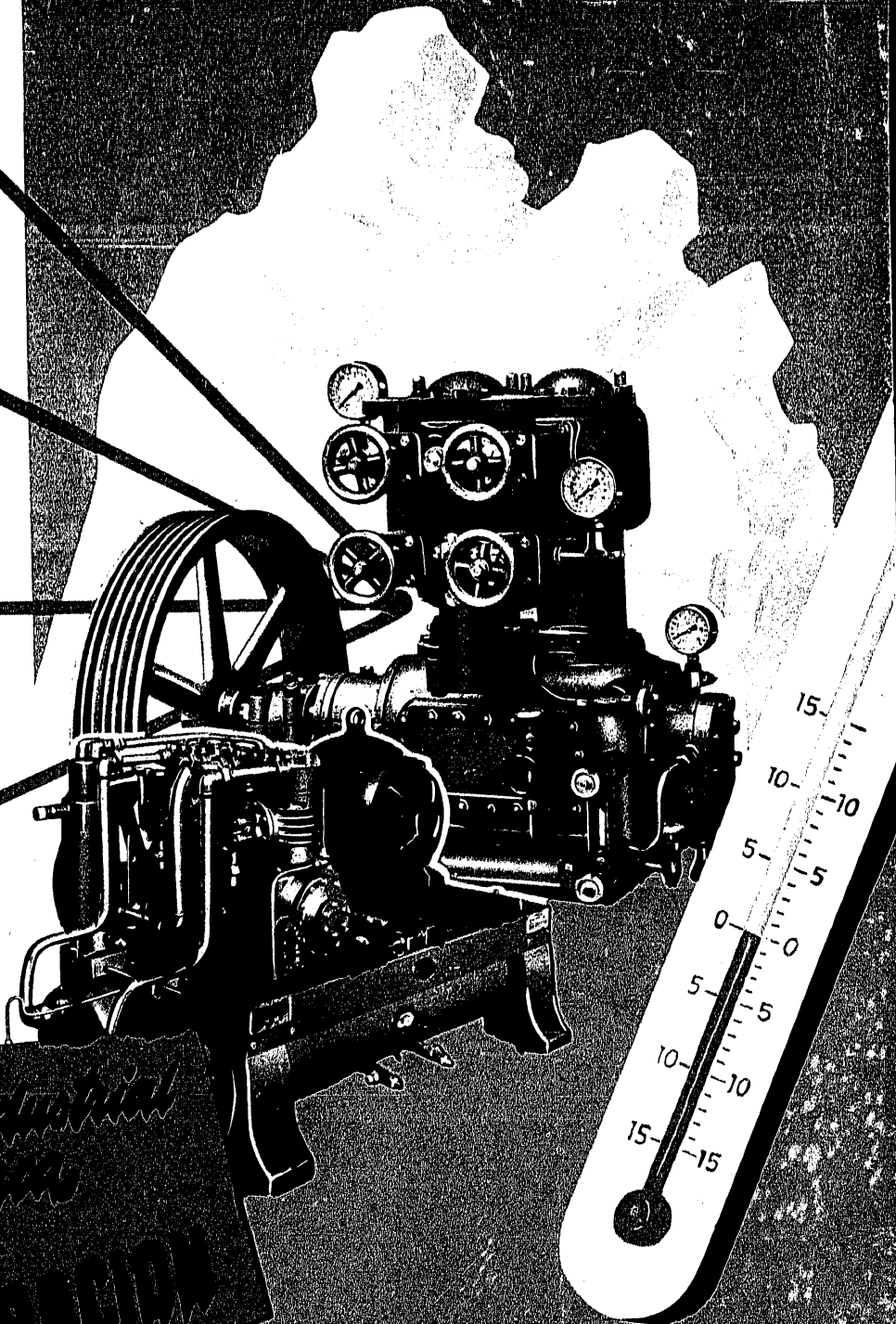
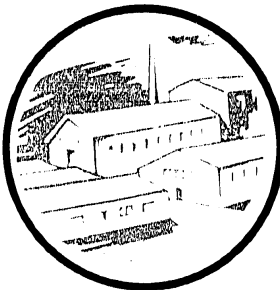
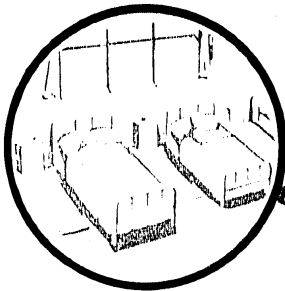

Handwritten text on a dark, tilted rectangular background, appearing to be a signature or a set of notes.



APLICACIONES DE LA REFRIGERACION

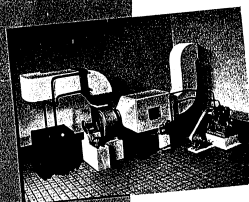
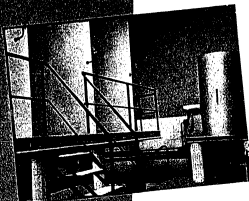

ALIMENTOS

- Refrigeración, congelación y conservación de toda clase de carnes, pescados, volatería, leche y sus derivados, frutas y verduras.
- Fabricación de pastelería, chocolate, confituras y helados.
- En la industria de chacinería para curación de tocino y jamones y secado de embutidos.

BEBIDAS

- Tratamiento térmico de vinos: Clarificación, Estabilización, Destratificación y Oxidación.
- Tronchado de licores.
- Saturación de aguas carbónicas.
- En todos los procesos de la fabricación de la cerveza, conservación de lúpulo, fermentación, embotellado y carbonatado.

INDUSTRIA TEXTIL

- Mercerización de géneros de algodón.
- Ciertos procesos de tinte que sólo pueden efectuarse a bajas temperaturas.
- Fabricación de rayón y celofana.
- Enfriamiento de sosa cáustica para diversos aprestos.
- Acondicionamiento de aire.

INGENIERIA

- Control de temperatura y humedad en los departamentos de calibres y utilajes.
- Ajustes con tracción por medio de bajas temperaturas.
- Temple de herramientas de acero.
- Envejecimiento de piezas de hierro y acero.

INDUSTRIA QUÍMICA

- Solidificación de líquidos, cristalización de sales en soluciones.
- Clarificación de alcoholes.
- Recuperación de disolventes volátiles por medio de condensación a bajas temperaturas.
- Fabricación de explosivos.
- Control de temperatura y de humedad en salas de fabricación, maduración y almacenaje.
- Licuefacción de gases.

LABORATORIOS FARMACÉUTICOS

- Fabricación de penicilina.
- Preparación, conservación y transporte de sangre y plasma para transfusiones.
- Preparación, y conservación de sueros.
- Control de temperatura y de humedad en salas de fabricación, maduración y almacenaje.

CLÍNICAS Y HOSPITALES

- Cámaras para conservación de alimentos, y servicio de cocina.
- Acondicionamiento de aire en Quirófanos, y en la totalidad del edificio, por el sistema de conductos o bien a base de muebles acondicionadores individuales.
- Fabricación de hielo en barras o cubitos para usos clínicos.
- Cámaras mortuorias para la conservación de cadáveres.

INSTALACIONES PARA LA MARINA

- Cámaras de conservación y congelación de alimentos.
- Fabricación de hielo.
- Enfriamiento y control de humedad en pañoles de municiones.
- Acondicionamiento de aire.
- Armarios frigoríficos individuales para diversos departamentos.

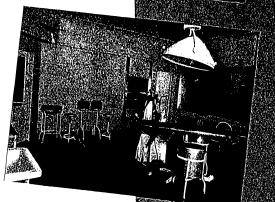
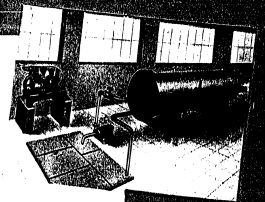

Con el ensanchamiento de la gama de temperaturas a la que se han extendido enormemente las aplicaciones de la refrigeración, existiendo hoy día pocas industrias en las que sus procesos de fabricación no tengan necesidad de frío artificial para hacer posible y activar la producción reduciendo los costos de la misma.

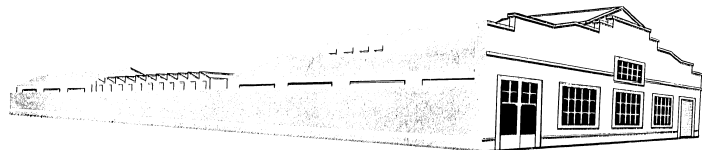

LA PRIMERA INDUSTRIA ESPAÑOLA EN REFRIGERACIÓN

Impulsado por un afán de superación, y ante las necesidades cada día mayores del mercado español en materia de refrigeración, ha conseguido formar el más variado y completo renglón de equipos frigoríficos que existe, con más de cien modelos desde 1/6 a 12 C.V. (200 a 25.000 frigorías/hora), cubriendo así toda clase de instalaciones domésticas e industriales.

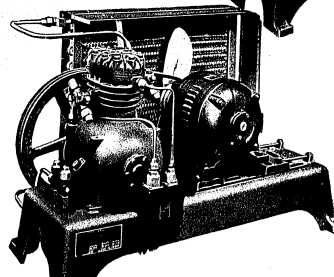
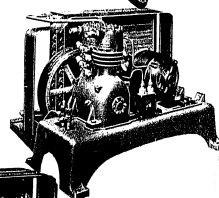
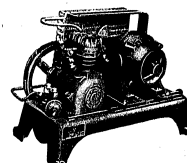

*Abn modelo justamente adecuado
para cada tipo de instalación*

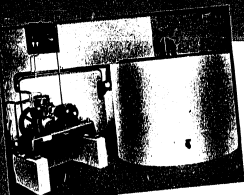

PERFUMERÍA

- Enfriamiento y clarificación de colonia en su proceso de fabricación. . . .
- Enfriamiento de la pasta de jabón.
- Conservación de esencias a temperaturas fijas.



HIELO

- Fabricación de hielo en barras cuadradas o rectangulares para el consumo del mercado.
- Fabricación de hielo en cubitos para uso individual en Bares y Restaurantes, o casas particulares.
- Pistas de patinaje sobre hielo.



ACONDICIONAMIENTO DE AIRE

- Control de la temperatura y humedad para confort en teatros, cines, hoteles, restaurantes, cafés, tiendas, oficinas, viviendas, etc. por el sistema de aire conducido, o bien, a base de muebles acondicionadores.
- Equipos individuales para habitaciones y despachos.
- Mantenimiento de temperatura y humedad uniforme en las salas de industrias gráficas y establecimientos donde se manipulan películas y papel fotográfico.

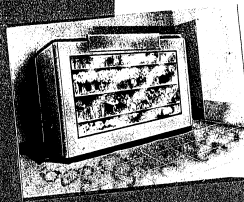

VARIOS

- Conservación de flores.
- Fabricación de material fotográfico y revelado de películas.
- Conservación de pieles.
- Fabricación de artículos de caucho.
- Refinación de aceites para la extracción de las materias resinosas, bituminosas y la cera.
- Refrigeración de camiones para el transporte de carnes, pescado, etc.
- Fabricación de explosivos.

ANGLO

ANGLO ESPAÑOLA DE ELECTRICIDAD, S. A.
BARCELONA: AV. DIAGONAL 525 - TEL. 01 12 - MADRID: ESPINOSA 30

Rigien nuestra fabricación los métodos más modernos de producción y un cuidadoso esmero cada día superado en la comprobación de los equipos, a fin de conseguir la precisión que requiere un compresor frigorífico de categoría.

20 RAZONES QUE JUSTIFICAN NUESTRA SUPERIORIDAD

El comprador de estos equipos frigoríficos tiene la seguridad de adquirir material de primerísima calidad, de perfecta construcción y del más alto rendimiento posible dentro de la industria del frío.

- 1 Culata de hierro fundido con aletas de radiación.
- 2 Plato de válvulas de acero pulido a espejo.
- 3 Cuerpo de hierro fundido de primera calidad con aleación especial semi-acero.
- 4 Cilindros rectificados y pulidos a espejo.
- 5 Pistones de hierro fundido especial.
- 6 Prensaestopas patentado tipo fuelle (de importación).
- 7 Superficie de rozamiento del prensaestopas, de metal autolubrificante.
- 8 Cigüeñal de acero estampado, tratado térmicamente.
- 9 Asiento cementado del prensa-estopas en el cigüeñal.
- 10 Superficies de rozamiento rectificadas y pulidas.

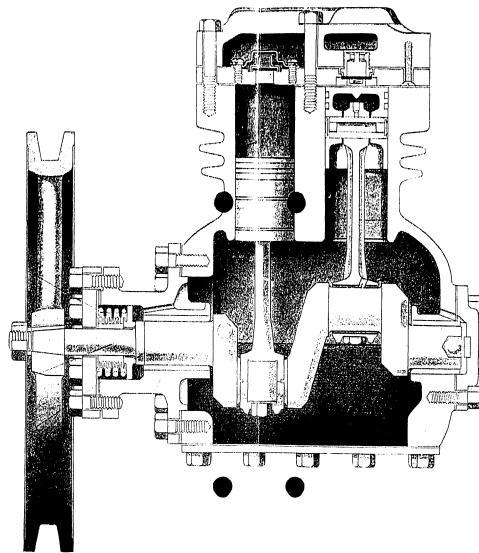

- 11 Volante de hierro fundido, equilibrado, con ranuras para correas trapezoidales.
- 12 Válvulas de descarga del tipo de disco de acero templado.
- 13 Válvula de aspiración también del tipo de disco de acero templado.
- 14 Segmentos del pistón aluminizados.
- 15 Eje de pistón de acero endurecido y rectificado.
- 16 Bielas equilibradas y ajustadas individualmente al cigüeñal.
- 17 Rozamientos de metal antifricción de las bielas.
- 18 Tope de empuje axial del cigüeñal.
- 19 Cojinetes de bronce fosforoso perfectamente ajustados y pulidos.
- 20 Lubricación por barboteo, incorporando una válvula de lengüeta acoplada al conducto de aspiración que evita el bombeo de aceite del cárter.

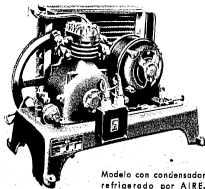

Modelo con condensador refrigerado por AIRE.

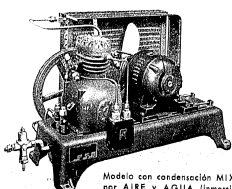

Modelo con condensación MIXTA por AIRE y AGUA (Inmersión).

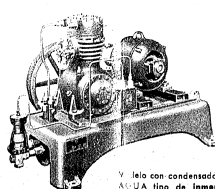

Modelo con condensador por AGUA tipo de Inmersión.

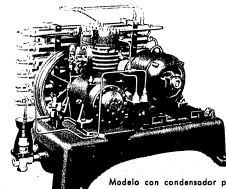

Modelo con condensador por AGUA tipo de contracorriente.

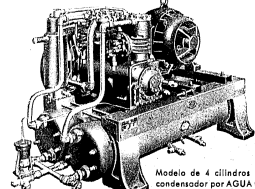

Modelo de 4 cilindros con condensador por AGUA tipo multitubular.

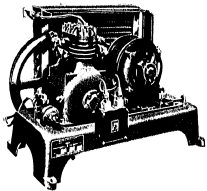

El condensador empleado en esta serie de compresores está formado por un serpiente de cobre «sin fins» y aletas de cobre estañado adheridas al mismo.

Gran área de superficie.

La condensación se obtiene por la corriente de aire formada por la acción de las aspas del ventilador acoplado a la polea del motor.

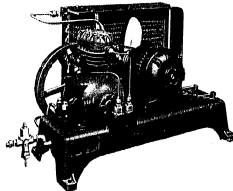

Emplean estos compresores un condensador de aire, con otro de agua conectado en serie al anterior. La constitución del condensador de aire es tal como anteriormente descrita, y en cuanto al de agua es del tipo de inmersión formado por el propio depósito de refrigerante líquido dentro del cual se halla dispuesto un serpiente por cuyo interior circula el agua de refrigeración.

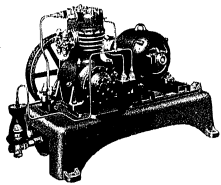

El condensador de agua tipo de inmersión está formado por el propio depósito de refrigerante líquido, dentro del cual se halla dispuesto un serpiente por cuyo interior circula el agua de refrigeración. Dicho depósito condensador va acoplado en la parte inferior de la bancada, y está provisto del correspondiente tapón fusible de seguridad.

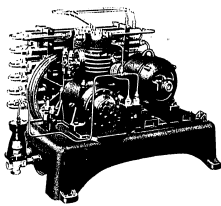

Este tipo de condensador está formado por dos tubos de diferentes diámetros concéntricos, con cabezales para la limpieza en la conducción de agua.

El agua circula por el tubo de menor diámetro que va en el interior y el refrigerante por el espacio anular formado por los tubos interior y exterior.

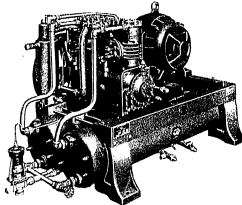

El condensador de agua tipo multitubular, está formado por un depósito cilíndrico de chapa de acero extra grueso y tubos interiores, también de acero, por los que circula el agua, siendo todos ellos mandrinados y ajustados herméticamente a unos platillos soldados a los extremos del recipiente. Va provisto de tapas para la limpieza de la conducción de agua.

Estos compresores que se suministran sin condensador, van montados sobre bancada de fundición, con sus correspondientes carriles para el motor.

El condensador requerido en cada caso, de acuerdo con la capacidad y régimen de trabajo de la instalación, se coloca aparte, conectado a las válvulas de servicio de descarga del compresor.

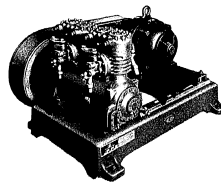

SERIE SIN CONDENSADOR

Modelo No. 222 LUZUR, 100 - HERRERA Mayo 1922

COMPRESORES ELECTRO-AUTOMATICOS



MODELOS
114-2 CILINDROS
124-4 CILINDROS

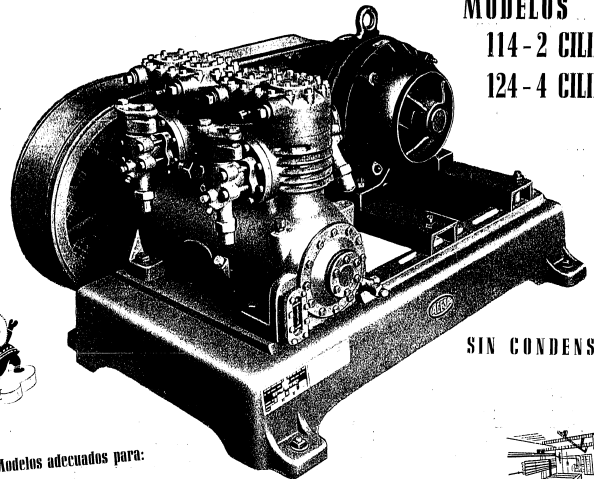

SIN CONDENSADOR

Modelos adecuados para:

- FABRICAS DE HIELO
- CONDICIONAMIENTO DE AIRE
- CAMARAS DE CONSERVACION Y CONGELACION
- INDUSTRIA QUIMICA



...Y DEMAS APLICACIONES INDUSTRIALES



ANGLO-ESPAÑOLA DE ELECTRICIDAD, S. A.
BARCELONA: Av. Jose Antonio, 525 - Pelayo, 12 MADRID: Espronceda, 30

Un Compressor *Anglo* adecuando para cada tipo de instalación

CARACTERISTICAS

Suministramos estos compresores montados sobre bancada de fundición, carrillos, poleas, correas trapezoidales, y con protección de tela metálica para el volante y poleas.
El condensador requerido en cada caso, de acuerdo con la capacidad y régimen de trabajo de la instalación, se instala aparte, conectado a las válvulas de servicio de descarga del compresor.

CAPACIDADES para Cloruro de Metilo (CH₂Cl)

2 CILINDROS

MODELO N.º	R.P.M.	CILINDROS N.º	Diam. Carrara m/m.	Diam. m/m Normal	Diam. m/m													
					Volva	Polea	-20° C	-30° C	-10° C	-15° C	-12° C	-10° C	-5° C	16 lbs.	20 lbs.	20 1/2 lbs.		
MA - 114	365			800	135	150	175	1090	8170	5455	6505	7610	8620	9550	10500	9732	11965	12700
MB - 114	420	2	88	102	6 (1")													
MC - 114	470																	

4 CILINDROS

MODELO N.º	R.P.M.	CILINDROS N.º	Diam. Carrara m/m.	Diam. m/m Normal	Diam. m/m													
					Volva	Polea	-20° C	-30° C	-10° C	-15° C	-12° C	-10° C	-5° C	16 lbs.	20 lbs.	20 1/2 lbs.		
MA - 124	365			800	135	152	175	8180	10350	11870	12130	15520	17250	17100	19420	25750	25400	
MB - 124	420	4	88	102	12 (1")													
MC - 124	470																	

* Se recomienda instalar un 50% más de potencia que la señalada en lista para caso de servicios anormales o pesados cuando las presiones de trabajo son elevadas, como en instalaciones de aire acondicionado, cámaras de carga irregular, instalaciones de trabajo intermitente, etc.

DIMENSIONES

MODELO 114

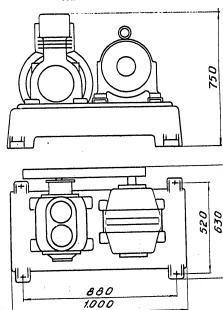

MODELO 124

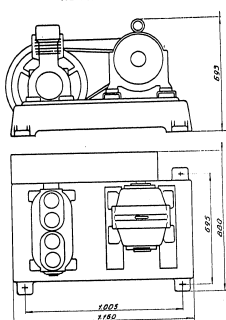

CONDENSADORES SUELTOS

Ver hoja lista de Precios N.º C. 101-A, donde se describen los diversos tipos de condensadores de AGUA (INMERSION Y MULTITUBULARES), de AIRE Y EVAPORATIVOS (ACUOFRIGOS) que pueden adaptarse a los citados modelos de compresor.

Compresores Frigoríficos de AMONIACO

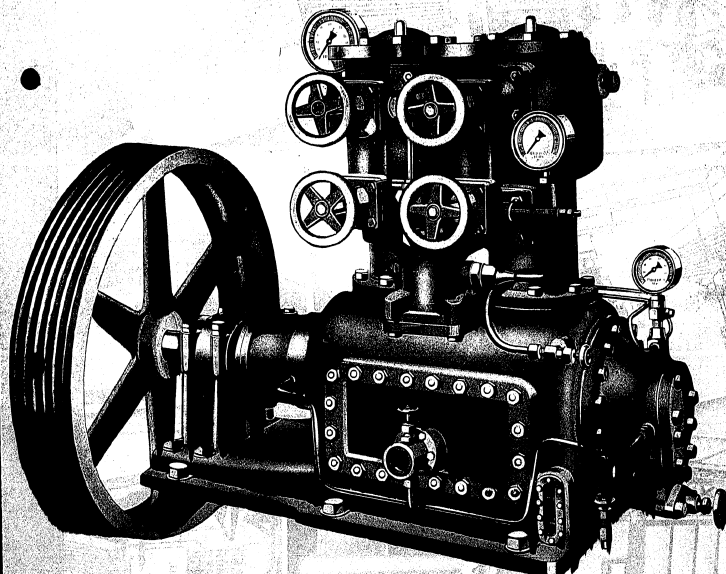

TABLAS de CAPACIDADES

Hoja N.º 411 LORET, VV - BAZAUNA 1.000-F-12

ANGLO Anglo Española DE ELECTRICIDAD, S.A. MAQUINA - ELECTRICIDAD - REFRIGERACION - ALUMBRADO - MANTENIMIENTO DE AIRE - ELECTRICIDAD

BARCELONA - AV. Josep Aniol, 125 - Teléfono 19

COMPRESORES FRIGORÍFICOS ANILHO DE AMONÍACO



MODELO 30 y 301
1 CILINDRO
3 1/2" x 3 1/2"
(90 x 90 mm.)

REFRIGERADOS POR AGUA

MODELO 35
2 CILINDROS
3 1/2" x 3 1/2"
(90 x 90 mm.)

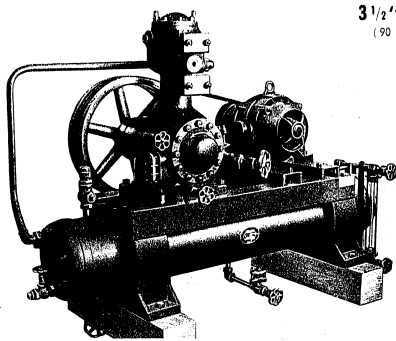

Mod. 30 con condensador multibobinado montado sobre bancada.

VAPORIZACIÓN		PRESIONES Y TEMPERATURAS DE CONDENSACIÓN												
Presiones efectivas	Temp. grados C	Kg. cm. ² Lb. pulg. ² Grados C	MODELO 30 y 301				MODELO 35							
			+15°	+20°	+25°	+30°	+15°	+20°	+25°	+30°	+15°	+20°	+25°	+30°
Kg. cm. ² 4,190 Lb." ² 59,61	5°	Frig. hora	6,45	7,79	9,31	11,01	12,91	6,45	7,79	9,31	11,01	12,91		
		Cons. HP.	1,96	2,60	3,25	3,91	4,59	3,91	5,20	6,50	7,82	9,17		
Kg. cm. ² 3,350 Lb." ² 45,57	0°	Frig. hora	13,175	12,630	12,090	11,780	11,315	26,350	25,265	24,180	23,560	22,630		
		Cons. HP.	1,98	2,63	3,29	3,95	4,64	3,95	5,26	6,57	7,90	9,27		
Kg. cm. ² 2,580 Lb." ² 36,63	-5°	Frig. hora	10,770	10,460	9,95	9,61	9,220	21,545	20,925	19,995	19,220	18,445		
		Cons. HP.	2,28	2,89	3,45	3,97	4,57	4,56	5,78	6,89	7,94	9,13		
Kg. cm. ² 1,920 Lb." ² 27,26	-10°	Frig. hora	8,835	8,370	8,060	7,750	7,440	17,670	16,740	16,120	15,500	14,880		
		Cons. HP.	2,48	2,93	3,42	3,88	4,38	4,96	5,85	6,83	7,75	8,75		
Kg. cm. ² 1,370 Lb." ² 19,45	-15°	Frig. hora	7,050	6,740	6,430	6,200	5,965	14,105	13,485	12,865	12,400	11,935		
		Cons. HP.	2,50	2,93	3,35	3,78	4,14	5,00	5,86	6,70	7,56	8,28		
Kg. cm. ² 0,900 Lb." ² 12,73	-20°	Frig. hora	5,580	5,270	5,115	4,880	4,650	11,160	10,540	10,230	9,765	9,300		
		Cons. HP.	2,49	2,80	3,20	3,49	3,81	4,98	5,60	6,39	6,97	7,62		

Capacidad a 500 r. p. m., velocidad máxima recomendada.

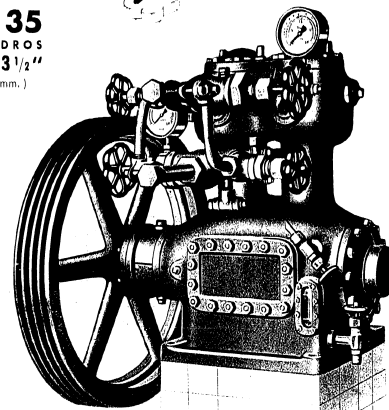

MODELO 54 2 CILINDROS 5" x 4" (127 x 102 mm.)

VAPORIZACIÓN		PRESIONES Y TEMPERATURAS DE CONDENSACIÓN												
Presiones efectivas	Temp. grados C	Kg. cm. ² Lb. pulg. ² Grados C												
			+15°	+20°	+25°	+30°	+15°	+20°	+25°	+30°	+15°	+20°	+25°	+30°
Kg. cm. ² 4,190 Lb." ² 59,61	5°	Frig. hora	6,45	7,79	9,31	10,01	12,91	123,400	118,320	113,240	110,335	105,980		
		Cons. HP.	7,87	10,47	13,07	15,73	19,45	13,12	17,44	21,78	26,21	30,74		
Kg. cm. ² 3,350 Lb." ² 45,57	0°	Frig. hora	56,950	54,605	52,260	50,920	48,910	103,700	99,430	95,160	92,720	89,060		
		Cons. HP.	7,95	10,58	13,21	15,89	18,64	13,25	17,62	22,00	26,48	31,06		
Kg. cm. ² 2,580 Lb." ² 36,63	-5°	Frig. hora	46,565	45,225	43,215	41,540	39,865	84,790	82,350	78,690	75,640	72,590		
		Cons. HP.	9,97	11,76	13,73	15,58	17,60	15,28	19,36	23,09	26,60	30,58		
Kg. cm. ² 1,920 Lb." ² 27,26	-10°	Frig. hora	38,190	36,180	34,840	33,500	32,160	69,540	65,880	63,440	61,000	58,560		
		Cons. HP.	9,97	11,76	13,73	15,58	17,60	16,62	19,60	22,87	25,95	29,31		
Kg. cm. ² 1,370 Lb." ² 19,45	-15°	Frig. hora	30,485	29,145	27,805	26,800	25,795	55,510	53,070	50,630	48,800	46,970		
		Cons. HP.	10,03	11,78	13,47	15,20	16,66	16,75	19,63	22,44	25,32	27,76		
Kg. cm. ² 0,900 Lb." ² 12,73	-20°	Frig. hora	24,120	22,780	22,110	21,105	20,100	43,920	41,480	40,260	38,430	36,600		
		Cons. HP.	10,01	11,27	12,85	14,02	15,32	16,68	18,77	21,41	23,36	25,50		

Capacidad a 500 r. p. m., velocidad máxima recomendada.

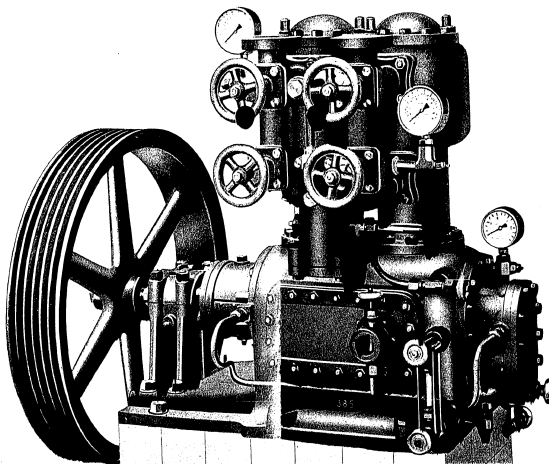

MODELO 66 2 CILINDROS 6" x 6" (152 x 152 mm.)

VAPORIZACIÓN		PRESIONES Y TEMPERATURAS DE CONDENSACIÓN												
Presiones efectivas	Temp. grados C	Kg. cm. ² Lb. pulg. ² Grados C												
			+15°	+20°	+25°	+30°	+15°	+20°	+25°	+30°	+15°	+20°	+25°	+30°
Kg. cm. ² 4,190 Lb." ² 59,61	5°	Frig. hora	6,45	7,79	9,31	11,01	12,91	123,400	118,320	113,240	110,335	105,980		
		Cons. HP.	7,87	10,47	13,07	15,73	19,45	13,12	17,44	21,78	26,21	30,74		
Kg. cm. ² 3,350 Lb." ² 45,57	0°	Frig. hora	56,950	54,605	52,260	50,920	48,910	103,700	99,430	95,160	92,720	89,060		
		Cons. HP.	7,95	10,58	13,21	15,89	18,64	13,25	17,62	22,00	26,48	31,06		
Kg. cm. ² 2,580 Lb." ² 36,63	-5°	Frig. hora	46,565	45,225	43,215	41,540	39,865	84,790	82,350	78,690	75,640	72,590		
		Cons. HP.	9,97	11,76	13,73	15,58	17,60	15,28	19,36	23,09	26,60	30,58		
Kg. cm. ² 1,920 Lb." ² 27,26	-10°	Frig. hora	38,190	36,180	34,840	33,500	32,160	69,540	65,880	63,440	61,000	58,560		
		Cons. HP.	9,97	11,76	13,73	15,58	17,60	16,62	19,60	22,87	25,95	29,31		
Kg. cm. ² 1,370 Lb." ² 19,45	-15°	Frig. hora	30,485	29,145	27,805	26,800	25,795	55,510	53,070	50,630	48,800	46,970		
		Cons. HP.	10,03	11,78	13,47	15,20	16,66	16,75	19,63	22,44	25,32	27,76		
Kg. cm. ² 0,900 Lb." ² 12,73	-20°	Frig. hora	24,120	22,780	22,110	21,105	20,100	43,920	41,480	40,260	38,430	36,600		
		Cons. HP.	10,01	11,27	12,85	14,02	15,32	16,68	18,77	21,41	23,36	25,50		

Capacidad a 400 r. p. m., velocidad máxima recomendada.

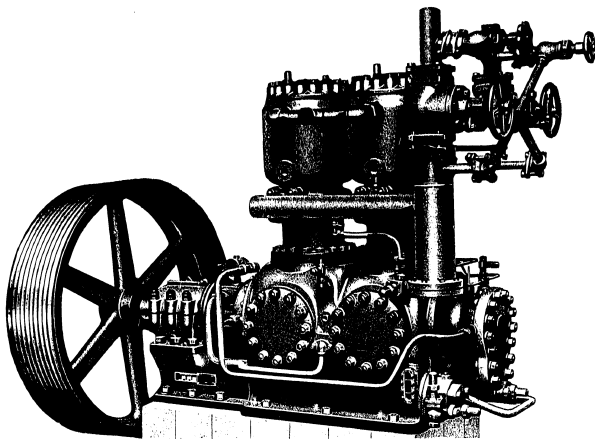

MODELO 77
2 CILINDROS
7" x 7"
(178 mm. x 178 mm.)

VAPORIZACION		Presiones y temperaturas de condensación					
Presiones efectivas	Temp. grados C	Kg. cm. ² / lb. pulg. ² / Grados C	5,45 / 91,59 / 15°	7,79 / 110,61 / 20°	9,31 / 132,20 / 25°	11,01 / 156,24 / 30°	12,91 / 183,32 / 35°
Kg. cm. ² 4,190 / lb." 59,61	5°	Frig. hora Cons. HP.	178,025 / 18,52	170,695 / 24,65	163,365 / 30,76	159,175 / 33,66	152,890 / 43,43
Kg. cm. ² 3,350 / lb." 45,57	0°	Frig. hora Cons. HP.	149,600 / 18,71	143,440 / 24,90	137,280 / 21,98	133,760 / 37,40	128,480 / 43,87
Kg. cm. ² 2,580 / lb." 36,63	-5°	Frig. hora Cons. HP.	122,320 / 21,59	118,800 / 27,34	113,520 / 32,62	109,120 / 37,57	104,720 / 43,20
Kg. cm. ² 1,920 / lb." 27,26	-10°	Frig. hora Cons. HP.	100,320 / 23,48	95,040 / 27,69	91,520 / 32,31	88,000 / 36,66	84,480 / 41,41
Kg. cm. ² 1,370 / lb." 19,45	-15°	Frig. hora Cons. HP.	80,080 / 23,66	76,560 / 27,73	73,040 / 31,70	70,400 / 35,77	67,760 / 39,21
Kg. cm. ² 0,900 / lb." 12,72	-20°	Frig. hora Cons. HP.	63,360 / 23,57	59,840 / 26,52	58,080 / 30,25	55,440 / 33,00	52,800 / 36,06
Kg. cm. ² 4,190 / lb." 59,61	5°	Frig. hora Cons. HP.	261,695 / 27,22	250,920 / 36,23	240,145 / 45,22	233,985 / 54,42	224,750 / 63,83
Kg. cm. ² 3,350 / lb." 45,57	0°	Frig. hora Cons. HP.	219,912 / 27,50	210,856 / 36,60	201,801 / 45,68	194,627 / 54,97	188,865 / 64,48
Kg. cm. ² 2,580 / lb." 36,63	-5°	Frig. hora Cons. HP.	179,810 / 31,73	174,636 / 40,18	166,874 / 47,95	160,406 / 55,72	153,938 / 63,59
Kg. cm. ² 1,920 / lb." 27,26	-10°	Frig. hora Cons. HP.	147,470 / 34,51	139,708 / 40,70	134,534 / 47,49	129,360 / 53,89	124,185 / 60,87
Kg. cm. ² 1,370 / lb." 19,45	-15°	Frig. hora Cons. HP.	117,717 / 34,78	112,543 / 40,76	107,368 / 46,59	103,488 / 52,58	96,607 / 57,63
Kg. cm. ² 0,900 / lb." 12,72	-20°	Frig. hora Cons. HP.	93,193 / 34,64	87,964 / 38,98	85,377 / 44,46	81,496 / 48,51	77,616 / 53,00

Capacidades a 350 r. p. m., velocidad máxima recomendable



MODELO 87
2 CILINDROS
8 1/2" x 7"
(217 mm. x 178 mm.)

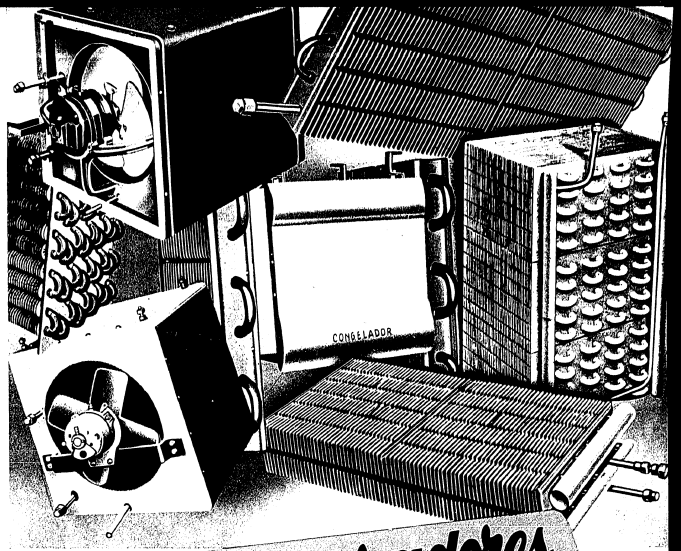

Evaporadores
para instalaciones
frigoríficas automáticas

- TIPO DE TUBO Y ALETAS
con circulación natural por gravedad.
- TIPO DE AIRE FORZADO
Montados en caja.
Elementos sueltos para frigoríferos.
- UNIDADES CONGELADORAS
con o sin elementos de aletas laterales.



ANGLO - ESPAÑOLA DE ELECTRICIDAD, S. A.

BARCELONA: Av. Jose Antonio, 525 - Pelayo, 12 - MADRID: Espronceda, 30

EVAPORADORES DE ALETAS

CIRCULACION NATURAL POR GRAVEDAD

TIPO SEMI-INUNDADO (CON COLECTORES) DE DOBLE HILERA DE TUBOS

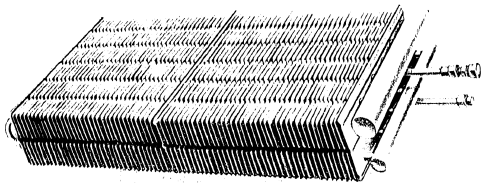

Esta construcción supera ampliamente a la totalidad de tipos de la competencia con aletas de aluminio, por las siguientes razones:

- Perfecta unión del tubo con las aletas que le proporcionan una gran rigidez y elevado coeficiente de conductibilidad.
- Superior rendimiento conseguido merced al régimen semi-inundado a que trabajan, que permite una más rápida y uniforme distribución del refrigerante expansionado.

Se construyen en 5 tipos: de 6, 8, 10, 12 y 18 tubos estando formados por horquillas de tubo de cobre estañado soldadas a colectores de cobre también estañado, con aletas de aluminio adaptadas a presión y todas las soldaduras realizadas en plata.

TIPO SECO

(SIN COLECTORES) DE UNA HILERA DE TUBOS
Estos evaporadores que se fabrican en 4 tipos (de 4, 6, 8 y 10 tubos) están diseñados para emplear en camaritas, armarios, mostradores, vitrinas y demás construcciones similares, que tienen poca altura para admitir los evaporadores corrientes anteriormente descritos, con doble hilera de tubos.

También pueden ser instalados en sentido vertical, empleándose en estos casos adosados a las paredes de fondo o laterales de las cámaras o armarios.

Al igual que los de doble hilera de tubos se construyen con tubo de cobre estañado, pero sin colectores, con aletas de aluminio adaptadas a presión y todas las soldaduras realizadas en plata.

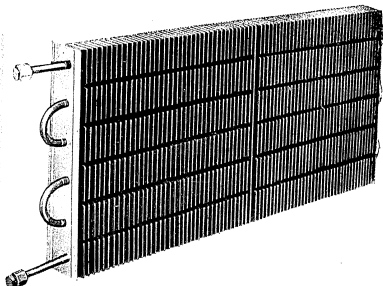

EVAPORADORES DE AIRE FORZADO

- Con el empleo de estas modernas unidades se obtienen contra factores de impetoria esencial:
- Temperatura uniforme
 - Grada exacta de humedad relativa
 - Rápida distribución del frío
 - Evacuación de aire viciado
- Se construyen estos evaporadores bajo el sistema SPAD-AMMIDOLA, con colectores que permiten una rápida y uniforme distribución del refrigerante al expansionarse. La altura completa nuestra garantiza una mayor amplitud que cubren una mayor gama de capacidades, con distintas separaciones entre aletas para las tres aplicaciones típicas en refrigeración:
- Acondicionamiento de Aire
 - Conservación de Genéros
 - Congelación.

MODELOS CON PALAS FIJAS

Completos con caja exterior metálica previamente estañada y pintada después en color verde leonado al fuego, con su desague, motor monofásico, soporte para el mismo, y juego de palas fijas.

Se suministran en 3 tipos (H0, H1 y H2), con aletas separadas entre sí 3'5 mms. 6'7 mms.

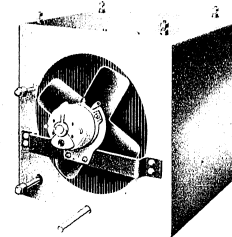

MODELOS CON PALAS REGULABLES

Completos con caja exterior metálica previamente estañada y pintada después en color verde leonado al fuego, con su desague, motor monofásico, soporte para el mismo y juego de palas de aluminio de curvatura especial, regulables.

De este modelo se construyen tres tipos (H1, H2 y H3), pudiendo ser con aletas separadas entre sí 3'5 ó 7 mms.

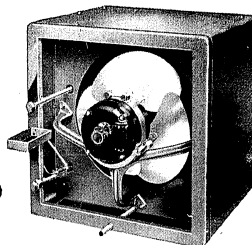

ELEMENTOS SUELTOS

Tipo de aletas rectangulares, sin caja exterior, motor, soporte ni palas.

Construimos estos elementos, para su empleo en frigoríficos, en 5 tipos (H0, H1, H2, H3, y H4'5), con tres separaciones de aletas: de 3'5 mms. para Acondicionamiento de Aire, de 7 " para Conservación de Généros, de 14 " para Congelación.

Para instalar en combinación con las baterías de aire forzado anteriormente descritas, disponemos de una completa gama de Ventiladores de tipo Helicoidal y Centrífugos que cubren todas las capacidades que pueden requerirse.

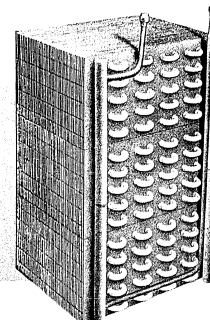

UNIDADES CONGELADORAS

TIPO SECO PARA PRODUCCION DE CUBITOS DE HIELO

Continuamos fabricando este tipo de congeladora adecuada para aquellas instalaciones múltiples, especialmente en Bares y Restaurantes donde, resuelto ya el enfriamiento de la cámara o armario, se requiera producir una cantidad de cubitos de hielo para los diversos servicios del establecimiento.

Está formada por un serpenín de tubo de cobre estañado, acoplado a una caja depósito de latón, también estañado, con departamentos interiores para las bandejas de hielo. Se suministran sin frontis.

Construimos 3 tipos con cabida desde 6 a 24 bandejas.

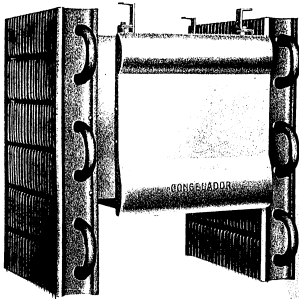
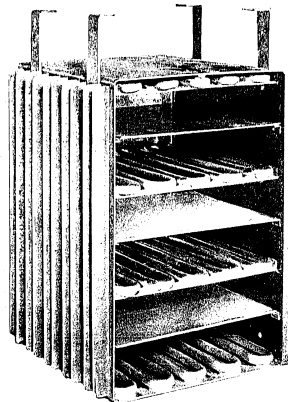

TIPO SEMI-INUNDADO

Este nuevo modelo está combinado a base de una unidad congeladora, con su frontis de aluminio anodizado, que le da un acabado y aspecto muy agradables, habiéndose acoplado unos elementos laterales del tipo de aletas, que pueden cambiarse en sentido de altura, según lo requiera la capacidad del armario o cámara que deba enfriarse.

Su principal ventaja es la de una mayor radiación de frío al ambiente general de la cámara, obtenida a través de los elementos de aletas. Aparte de ello, pueden producir 4 bandejas de 21 cubitos de hielo cada una, y queda todavía amplio espacio para aumentar este número de cubitos o bien congelar otros productos.

Indicadísima para instalaciones del tipo doméstico de gran capacidad en fincas y casas de campo, y también para restaurantes y bares.

LEPUL, INC. - HONOLULU

Hoja n.º 519

ANGLO
A.E.S.A.

Anglo Española
DE ELECTRICIDAD S.A.

RADIO-REFRIGERACION
ACONDICIONAMIENTO DE
AIRE - ELECTRICIDAD

Evaporadores de aire forzado

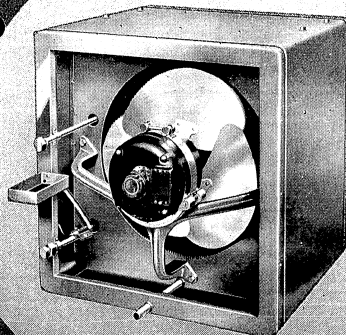
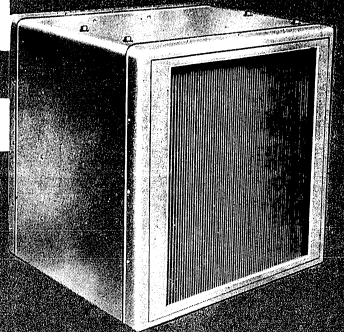

Con el empleo de estas modernas unidades se obtienen cuatro factores de importancia esencial:

- Temperatura uniforme.
- Grado exacto de humedad relativa.
- Rápida distribución de frío.
- Circulación de aire ideal.

Se construyen estos evaporadores bajo el sistema semi-inundado, con colectores, que permiten una rápida y uniforme distribución del refrigerante al expandirse, habiendo completado nuestro renglón con nuevas modelías que cubren una mayor gama de capacidades, con distintas separaciones entre aletas para las tres aplicaciones típicas en refrigeración:

- Acondicionamiento de Aire
- Conservación de Géneros
- Congelación.

ANGLO
A.E.S.A.

ELEMENTOS PARA BATERIAS DE AIRE FORZADO

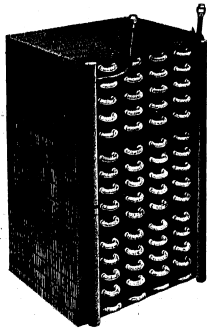

Tipo de aletas rectangulares, sin caja exterior, motor, soporte ni palas.

Núm. de cat.	Superficie mts ²	Capacidad en frig. hora (*) 8°C diferencia 15°C diferencia	
Separación entre aletas: 3'5 mms.			
H0 -Pe	13	1770	2800
H1 -Pe	18	2600	4230
H2 -Pe	30	3910	6400
H3 -Pe	61	6930	11245
H4,5-Pe	91	10100	15000
Separación entre aletas: 7 mms.			
H0 -P	7,5	1200	1950
H1 -P	10	1600	2600
H2 -P	17	2400	3900
H3 -P	34	4250	6900
H4,5-P	51	6500	10500
Separación entre aletas: 14 mms.			
H0 -Pa	4,5	720	1170
H1 -Pa	6	960	1560
H2 -Pa	10	1440	2340
H3 -Pa	20	2880	4140
H4,5-Pa	30	3600	5300

● Los modelos con separación entre aletas de 3'5 mms. (Pa) se suministran únicamente con aletas de aluminio.

● Los de 7 y 14 mms. de separación (P y Pa) se suministran en dos tipos: a base de conjunto estañado, o con aletas de aluminio, debiendo especificarse claramente en cada caso.

DIMENSIONES en mms.

	H0 -P	H1 -P	H2 -P	H3 -P	H4'5 -P
Ancho	450	510	510	510	720
Fondo	150	150	270	540	540
Alto	410	510	510	510	510

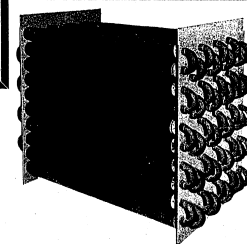

Tipo de aletas circulares, sin caja exterior, motor, soporte ni palas.

Formado por tubo de cobre de 18/20 mms. Ø y aletas de 54 mms. Ø, separadas 15 mms. entre sí. Especial para bajas temperaturas.

CONJUNTO ESTAÑADO

N.º Cat.	Superficie mts ²	Capacidad en frig. hora (*) 8°C dif. 15°C dif.	
RP-5	16	1600	2600
RP-6	32	3200	5200
RP-7	48	4800	7800
RP-8	64	6400	10400
RP-9	80	8000	13000
RP-10	96	9600	15600

DIMENSIONES en mms.

N.º Cat.	Ancho	Fondo	Alto
RP-5	1000	195	897
RP-6	1000	400	897
RP-7	1000	600	897
RP-8	1000	790	897
RP-8	2000	195	1800
RP-9	1000	975	897
RP-10	1000	600	1800

(*) Todas estas capacidades han sido calculadas tomando como base el empleo de ventiladores que aspiren en lugar de proyectar el aire, a una velocidad de 5 metros por segundo de caudal libre.

Para instalar en combinación con las baterías de aire forzado anteriormente descritas, disponemos de una completa gama de Ventiladores de tipo Helicoidal y Centrífugos que cubren todas las capacidades que puedan requerirse.

Sírvase solicitar las hojas de catálogo N.º 419 y las de Ventiladores Centrífugos, descriptivas de dichos ventiladores.



Anglo Española DE ELECTRICIDAD, S.A.

RADIO-REFRIGERACIÓN
ADICIONAMIENTO DE
AIRE ELÉCTRICO

BARCELONA: Av. José Antonio, 525. Pelayo, 12. MADRID: Espronceda, 30



A medida que las poblaciones aumentan, el problema del suministro y la conservación de productos alimenticios se agudiza, tanto por el constante aumento en el consumo, como por la mejor calidad que de día en día exige el público. La gama considerable de productos cuya conservación se hace únicamente mediante hielo, aparte de la diversidad de aplicaciones industriales, confirma el incremento que se observa en el consumo de este medio de conservación.

ANGLO, ha proyectado e instalado una extensa serie de plantas de fabricación de hielo con rendimientos económicos muy halagüeños, debiendo añadirse a esta cualidad de nuestras instalaciones la seguridad de un funcionamiento constante y perfecto por razón de nuestra triple garantía:

- 1 Por su garantía técnica: nuestra Oficina de Proyectos estudiará y le ofrecerá la instalación adecuada a su caso particular.
- 2 Por su garantía de fabricación: cada una de nuestras máquinas y accesorios es verificado y comprobado en el curso de su fabricación, con un criterio riguroso.
- 3 Por su garantía de servicio: en todo momento, están dispuestos nuestros montadores a subsanar cualquier anomalía para que la instalación responda constantemente a las necesidades del cliente.

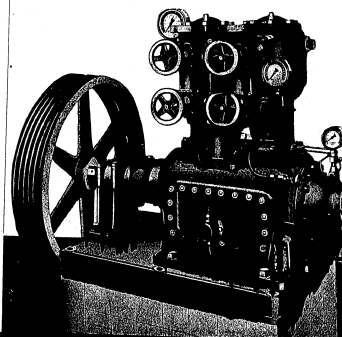



Instalaciones completas **ANGLO** para la fabricación y conservación de hielo

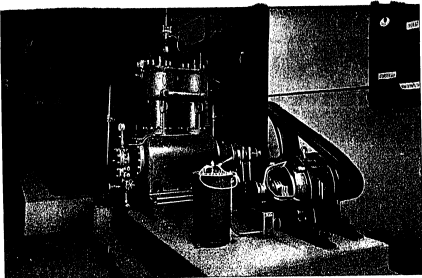

Vista parcial de una fábrica de hielo con uno de nuestros compresores **ANGLO** de montaje modelo 7" x 7".

Vista general del tanque de congelación en una fábrica con producción diaria de 10 Toneladas de Hielo.

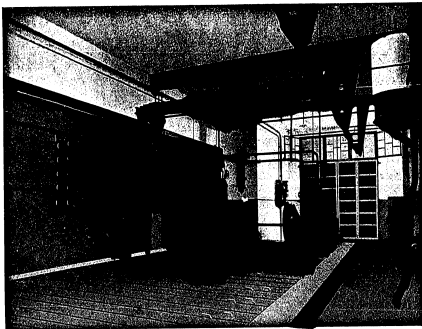

Nuestra oficina técnica está a su disposición para estudiar las posibilidades de explotación de una fábrica de hielo, y formular presupuesto de la instalación adecuada. Gustosamente atenderemos sus consultas sin compromiso alguno.

HERRAJES



PARA PUERTAS DE NEVERAS Y CAMARAS FRIGORIFICAS

Modelos de cierre con muelle automático ambas manos y bisagras adecuadas, de latón fundido niquelado

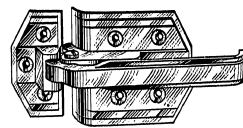

PARA PUERTAS DE ARMARIOS, DE TAMAÑO MEDIANO

Cierre, n.º cat. 28A. Tamaño placa, 45 x 60 mm.
 » » 28A. » » 60 x 70 »

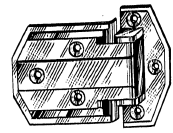

Bisagra, n.º cat. 15A. Tamaño, 55 x 65 mm.
 » » 15B. » » 65 x 95 »

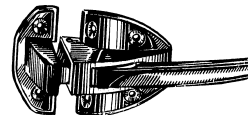

PARA PUERTAS DE ARMARIOS, DE TAMAÑO MEDIANO

Cierre, n.º cat. 49. Tamaño placa, 65 x 70 mm.

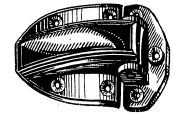

Bisagra, n.º cat. 48. Tamaño, 70 x 100 mm.

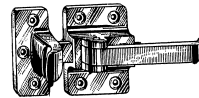

PARA PUERTAS DE ARMARIOS COMERCIALES, DE TIPO PESADO

Cierre, n.º cat. 25. Tamaño placa, 40 x 60 mm.
 » » 25A. » » 45 x 65 »
 » » 25B. » » 60 x 80 »

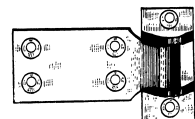

Bisagra, n.º cat. 11. Tamaño, 45 x 70 mm.
 » » 12A. » » 50 x 90 »
 » » 12. » » 75 x 105 »
 » » 13. » » 85 x 145 »

CIERRE ESPECIAL PARA ARMARIOS FRIGORIFICOS DE TIPO DOMESTICO. CON MECANISMO AUTOMATICO DE GRAN SUAVIDAD. INCORPORANDO CERRADURA YALE, FINAMENTE TERMINADO



N.º cat. 65D Longitud total palanca: 250 mm.

ANGLO-ARMARIOS DE REFRIGERACION



**MODELOS DE CIERRES DE PRESION,
DE LATON FUNDIDO NIQUELADO**

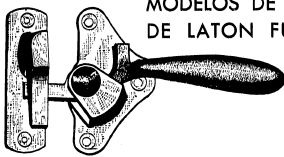

PARA PUERTAS DE TAMAÑO MEDIANO
Cierre, n.º cat. 63 Tamaño placa 70 x 105 mm.
Largo total 220 mm.



BISAGRA PARA PUERTAS GRANDES
N.º cat. 62 Tamaño 150 x 320 mm.

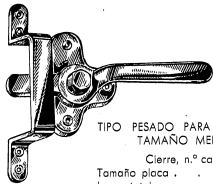

TIPO PESADO PARA PUERTAS DE
TAMAÑO MEDIANO
Cierre, n.º cat. 63A
Tamaño placa 90 x 140 mm.
Largo total 260 mm.

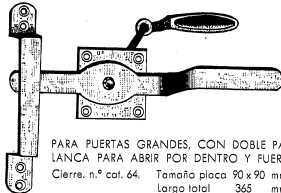

PARA PUERTAS GRANDES, CON DOBLE PA-
LANCA PARA ABIR POR DENTRO Y FUERA
Cierre, n.º cat. 64. Tamaño placa 90 x 90 mm.
Largo total 365 mm.

De estos tres tipos de cierre debe indicarse si se desean para
abrir hacia derecha o izquierda

PUERTAS DE MADERA PARA CÁMARAS

DEBIDAMENTE AISLADAS. TIPO ESPECIAL REFORZADO,
ACABADO EN COLOR NATURAL BARNIZADO, O ES-
MALTADO EN BLANCO, DOBLE BURETE DE GOMA
DE CIERRE PERFECTO

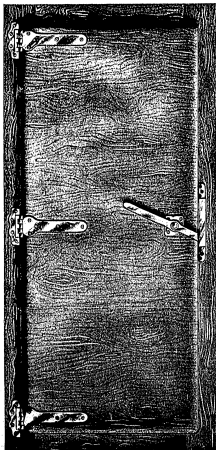

Puerta Modelo 70 C
Medidas 170 x 70 cm.

Ventanilla Mod. 40 C
Medidas 50 x 40 cm.

Se construyen además
en medidas especiales

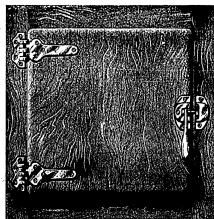

*Ideal para el campo
y la ciudad...*

**NUEVO EQUIPO
FRIGORIFICO
PORTATIL**

PARA NEVERAS O ARMARIOS EMPOTRADOS
MODELO 8-5-DE



Este nuevo Grupo Frigorífico junto con su Unidad
Congeladora va montado sobre una tapa de ma-
dera debidamente aislada, que encaja en la abertu-
ra o armario a enfriar.

Resulta, pues, facilísimo retirar dicho grupo
una vez terminada la temporada en el campo,
para colocarlo en otro camarita o armario dis-
puesto en igual forma en la ciudad.

Capacidad máxima útil del armario o cam-
arita: 8 1/2 pies cúbicos (240 dm.³).

Funcionamiento electroautomático, silencioso.



PLANO PARA LA CONSTRUCCION

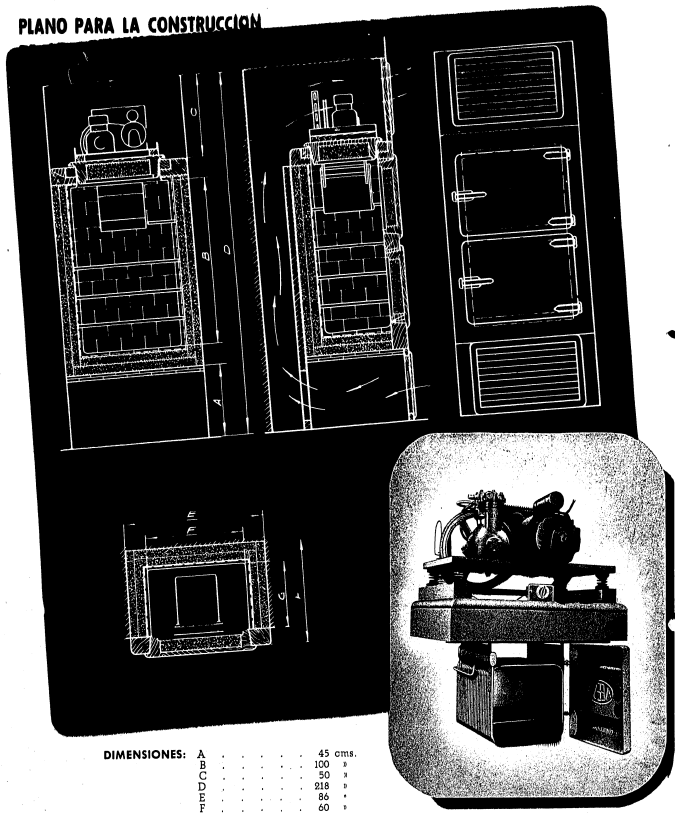

DIMENSIONES:

A	45 cms.
B	100 "
C	50 "
D	218 "
E	86 "
F	60 "
G	40 "
H	62 "

Se suministra con 4 bandejas de aluminio anodizado, para fabricar cubitos de hielo.



Anglo Española
DE ELECTRICIDAD S A

RADIO-REFRIGERACION
CONDICIONAMIENTO DE
AIRE - ELECTRICIDAD

LAS decisivas ventajas que para la calefacción de grandes locales presenta el sistema por impulsión de aire caliente, del cual fué nuestro AEROTEMPER el primer exponente presentado al mercado español, hacen que hoy ya no se discuta un procedimiento que se ha impuesto por sí mismo, por sus inmejorables resultados.

Desde 1930 venimos construyendo estos aparatos con éxito creciente introduciendo constantes mejoras, y ampliación de modelos.

Hoy fabricamos nuestros AEROTEMPER en modelos normales de 12.000 hasta 180.000 calorías, alimentados con agua caliente, vapor a baja presión y para vapor a presión normal, (entre 3 y 8 kg./cm.²).

Construimos también el AEROTEMPER completamente eléctrico, o sea que emplea la electricidad como fuente de energía calorífica. Este sistema sólo es recomendable en aquellos lugares donde se disponga de energía en amplia cantidad y a tarifa muy baja.

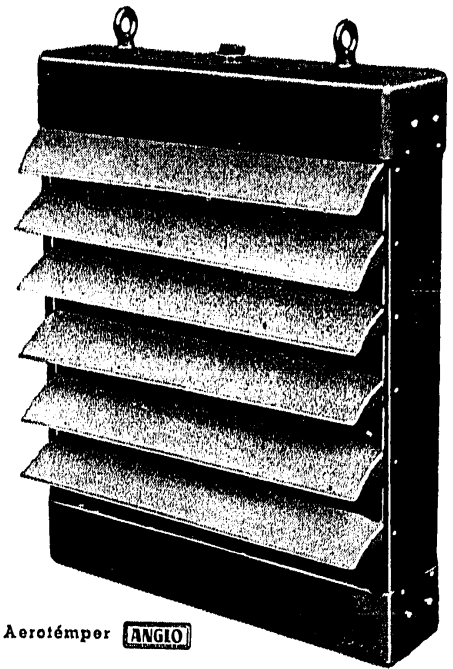

Aerotemper **ANGLO**

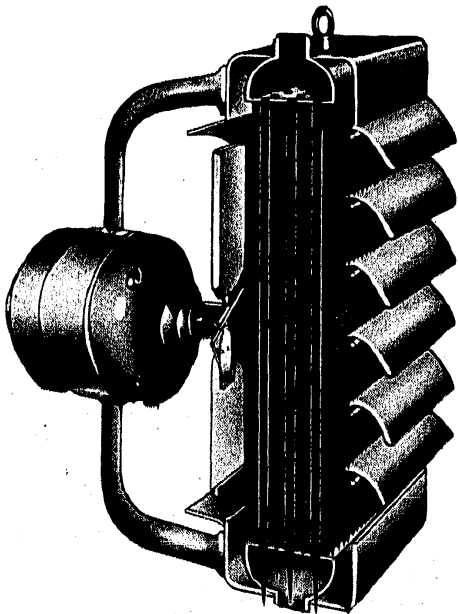

Sección de un Aerotemper **ANGLO**

CARACTERISTICAS PRINCIPALES DE LOS AEROTEMPER



- ★ Radiador tipo multitubular monobloque de tubos de cobre con aletas, sin junta alguna en su interior.
- ★ Ventilador de tipo helicoidal, perfectamente equilibrado.
- ★ Armadura de plancha de hierro con perfiles laminados, de atractivo diseño y perfecto acabado.
- ★ Persianas deflectoras que permiten regular la dirección del aire caliente.

AEROTEMPER ALIMENTADO POR ENERGIA ELECTRICA

TIPO	Motor CV.	Consumo Kw -h.	Equivalente en calorías/hora
25-E	1/9	8	6.900
40-E	1/8	12	10.400
40-E	1/3	16	13.800
40-E	1/3	24	20.800
40-E	1/8	32	27.600

Tanto las resistencias como los motores, están previstos normalmente para corriente alterna trifásica 125/220 voltios.

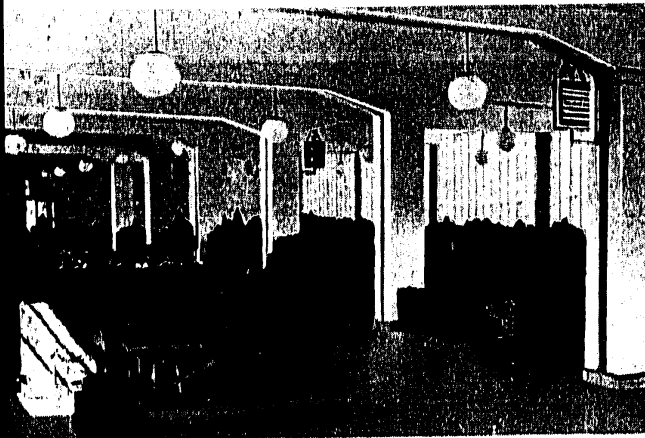

Vista de una instalación efectuada en unos talleres metalúrgicos de Barcelona



AEROTEMPER ALIMENTADO CON AGUA CALIENTE O VAPOR CARACTERISTICAS

Tipo	Motor CV.	Aspiración T.º C.	Calor cedido cal./hora		
			Agua caliente 85º	Vapor baja 107º C.	Vapor medio 150º C.
25-V-II	1/10	5		5,200	6 700
		10		4,900	6,000
		15		4,600	5,700
25-V-IV	1/10	5	6,500	9,000	11,500
		10	6,000	8,500	11,000
		15	5,500	8,000	10,500
40 V-II	0,2	5		18 700	24 600
		10		17 700	23,700
		15		16 700	22,700
40-V-III	0,2	5	18.800	25.000	34.000
		10	17.500	24 300	32 000
		15	16.000	23.000	30.000
60-V-III	1/3	5	22.000	30.000	38.500
		10	20.000	28 000	37,500
		15	19.500	27.400	36.000
60 V-IV	1/3	5	30.000	40.000	52.000
		10	27 500	38.000	50.000
		15	25.500	36.500	48.000
80-V-III	0,6	5	37.500	50.000	65.500
		10	34.500	47.000	62.000
		15	31.000	45.000	60.000
90-V-III	1.-	5	62.000	82.000	110.000
		10	58.000	78 000	105.000
		15	52.000	74,500	102.000
90-V-IV	1.-	5	75.000	100.000	155.000
		10	69,000	96,000	128.000
		15	62,000	92.000	123.000

Todos los aparatos llevan motor girando a 1.450 r. p. m. y normalmente son para corriente alterna a 125/220 voltios.



Los círculos señalan algunos aerotempers instalados en las diferentes naves de una importante industria Nacional.



Anglo Española
DE ELECTRICIDAD, S.A.

RADIO · REFRIGERACION
ACONDICIONAMIENTO DE
AIRE · ELECTRICIDAD

STAT

Page Denied

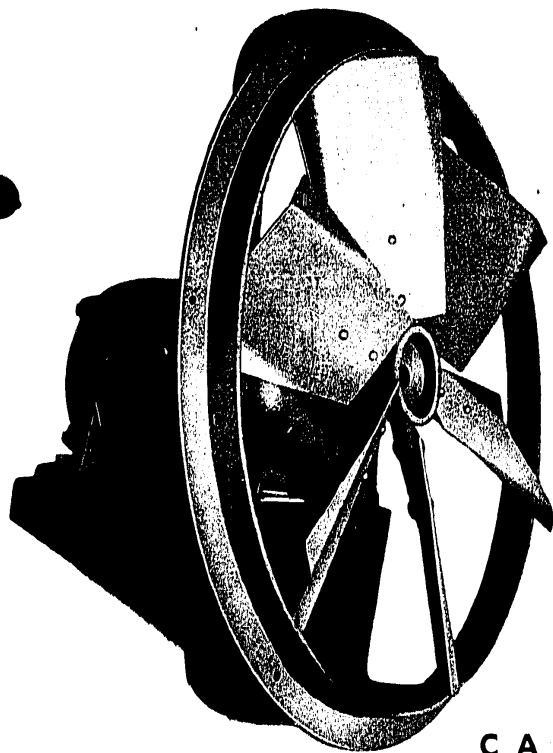

TIPO ER-G

DE SEIS PALAS DIRECTAMENTE ACOPLADAS A MOTOR

Modelo estudiado para usos de ventilación donde se requiere un gran volumen de aire a baja presión (hasta unos 25 mms. columna de agua).

Tiene la característica de poder trabajar como inyector o extractor de aire variando el sentido de rotación (operación que se logra invirtiendo dos fases del motor) sin que sufra alteración su rendimiento.

Como ejemplo de aplicación de estos ventiladores, señalamos el de un secadero de pasta de sopa, donde, una vez terminado el proceso de secaje por calor, interesa cambiar el circuito de aire para la ventilación y enfriamiento de la cámara.

C A R A C T E R I S T I C A S

Modelo número	Revol. por minuto	Motor CV.	Descarga libre	Resistencia estática en mms. c. a.					Diámetro del aro mms.
				5	10	15	20	25	
				Caudal en metros cúbicos por hora					
38	900	1/15	2.460	—	—	—	—	—	390
	1.400	1/3	3.800	2.700	2.000	1.500	—	—	
46	900	0'4	4.250	2.100	1.140	—	—	—	470
	1.400	1/2	6.600	5.400	4.350	3.500	2.500	—	
54	900	0'4	6.700	4.200	2.900	1.800	—	—	550
	1.400	1	10.440	9.000	8.000	6.700	5.350	4.200	
61	700	1/2	7.730	4.100	2.500	—	—	—	620
	900	0'6	10.200	7.560	5.760	4.380	—	—	
	1.400	2	15.900	14.520	13.000	11.760	10.000	8.400	

- Los motores indicados son para corriente alterna trifásica a 127/220 voltios, con excepción de los de 1/15 CV. (Modelo n.º 38 a 900 r. p. m.) que son monofásicos, bien a 125 ó a 220 voltios.
- Para tensiones especiales, sírvanse consultarnos.
- Donde exista un ambiente húmedo, corrosivo o polvoriento, estos mismos ventiladores pueden suministrarse con **motores protegidos**, con la consiguiente variación de precios.

ANGLO-ESPAÑOLA DE ELECTRICIDAD, S. A.

BARCELONA: Avenida José Antonio, 525 - Pelayo, 12 • MADRID: Espronceda, 30

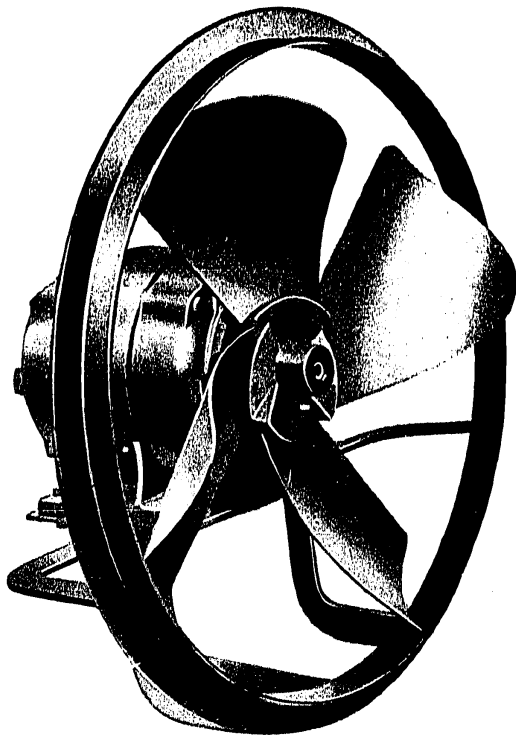

TIPO APF

Modelo especialmente adecuado para usos de ventilación donde se requiere un gran volumen de aire a baja presión (hasta 20 m/m de columna de agua), tales como instalaciones industriales de ventilación y secaje.

**TIPO
DIRECTAMENTE
ACOPLADO**

CARACTERÍSTICAS

Modelo Número	Rev. por minuto	Motor CV.	Descarga libre	Resistencia estática en mms. c. a.				Diámetro del aro mms.
				5	10	15	20	
Caudal en metros cúbicos por hora								
38	1400	1/3	3600	3000	2460	—	—	390
46	900	0'4	3360	3000	—	—	—	470
	1400	1/2	5940	5400	5100	4200	—	
54	900	0'4	6480	5160	—	—	—	550
	1400	1	9000	8400	8100	7800	6900	
57	900	0'6	8100	6900	—	—	—	580
	1400	1 1/2	11400	10920	10680	9900	9300	
61	900	0'6	9180	7800	7080	—	—	620
	1400	2	13800	13320	12960	12000	11280	

- Los motores indicados son para corriente alterna trifásica a 127/220 voltios.
- Para tensiones especiales, sírvase consultarnos.
- Donde exista un ambiente húmedo, corrosivo o polvoriento, estos mismos ventiladores pueden suministrarse con **motores protegidos**, con la consiguiente variación de precios.

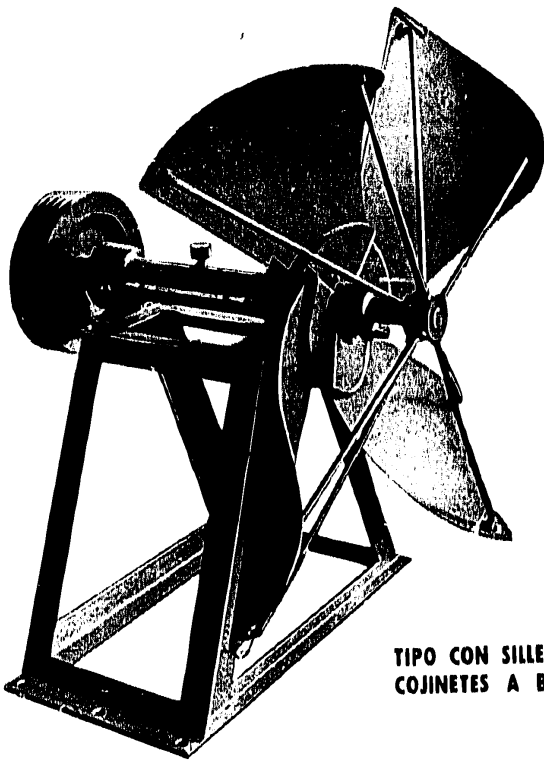

TIPO CON SILLETA Y COJINETES A BOLAS

Estos ventiladores están diseñados para remover grandes volúmenes de aire contra baja resistencia y representan el resultado de largos años de experiencia.

Son usados en todo el mundo para ventilación de talleres, fábricas, almacenes, etc. y para adaptar a instalaciones de secaje y refrigeración.

La robusta construcción y alta calidad de los materiales, nos permiten garantizar un perfecto servicio aun en aquellos casos en que el funcionamiento debe ser casi continuo.

Las características indicadas a continuación suponen siempre la impulsión de aire a temperatura y presión normales.

CARACTERÍSTICAS DE LOS VENTILADORES MODELO APF

(TIPO CON SILLETA)

N.º	Entrada y descarga libre			5 M/M C. A.			10 M/M C. A.			15 M/M C. A.			20 M/M C. A.		
	M. C. M.	R. P. M.	HP.	M. C. M.	R. P. M.	HP.	M. C. M.	R. P. M.	HP.	M. C. M.	R. P. M.	HP.	M. C. M.	R. P. M.	HP.
22	11	1400	0.068	10	1621	0.024	14	2293	0.067	18	2809	0.124	20	3243	0.190
	22	2800	0.163	18	2385	0.068	26	3374	0.192	32	4132	0.352	37	4772	0.542
30	20	900	0.095	17	1219	0.042	25	1724	0.119	31	2112	0.218	35	2439	0.334
	30	1400	0.204	32	1793	0.120	46	2537	0.340	56	3107	0.624	65	3588	0.961
38	38	900	0.108	28	975	0.066	39	1379	0.186	48	1689	0.341	56	1951	0.526
	59	1400	0.408	50	1435	0.188	71	2029	0.531	87	2485	0.975	100	2870	1.50
46	48	650	0.136	40	811	0.095	57	1147	0.269	70	1404	0.494	81	1622	0.761
	99	1400	0.510	72	1193	0.271	102	1687	0.768	125	2066	1.410	144	2386	2.17
54	65	550	0.163	55	695	0.129	78	983	0.366	95	1204	0.671	110	1390	1.03
	108	900	0.575	98	1023	0.370	139	1446	1.045	170	1771	1.920	196	2046	2.95
61	88	520	0.190	71	610	0.168	101	862	0.476	124	1056	0.874	143	1219	1.34
	153	900	0.680	128	897	0.481	181	1268	1.360	221	1553	2.497	256	1794	3.84
76	156	440	0.340	112	488	0.263	158	690	0.744	194	844	1.36	224	975	2.10
	240	700	1.020	200	717	0.751	283	1014	2.125	346	1242	3.90	400	1435	6.01
91	184	330	0.372	163	406	0.382	230	574	1.080	282	703	1.98	325	812	3.05
	367	650	1.500	290	597	1.093	411	844	3.091	503	1034	5.67	580	1194	8.74
106	268	280	0.510	218	347	0.513	309	491	1.452	378	601	2.66	436	694	4.10
	480	520	2.050	390	511	1.467	552	723	4.150	676	885	7.62	781	1022	11.74
122	310	230	0.645	286	305	0.673	404	431	1.903	495	528	3.49	572	610	5.38
	595	440	2.370	511	448	1.922	723	634	5.438	885	777	9.99	1022	897	15.38
137	425	230	0.815	363	271	0.852	513	383	2.411	629	469	4.43	726	541	6.82
	820	440	3.75	648	398	2.438	917	563	6.897	1123	690	12.67	1297	797	19.51
152	620	230	1.29	446	243	1.050	631	344	2.969	773	422	5.45	893	487	8.40
	875	330	3.75	799	359	3.003	1130	507	8.493	1383	621	15.60	1598	717	24.02
183				644	203	1.515	910	287	4.268	1150	352	7.87	1288	406	12.12
				1151	298	4.331	1628	422	12.25	1994	517	22.50	2302	597	34.66



Anglo Española
DE ELECTRICIDAD S.A.

RADIO · REFRIGERACION
ACONDICIONAMIENTO DE
AIRE · ELECTRICIDAD

Modelo expresamente diseñado, para instalaciones donde se necesiten presiones altas (hasta 300 m/m. columna de agua) además de buen volumen y también para transporte neumático de materiales, permitiendo pasar mezcla de aire y sólidos (en polvo, fibras, etc.) por su interior.

La descarga puede hacerse por cualquier lado y en las distintas posiciones que se indican, es decir, horizontal superior e inferior, vertical superior e inferior según las necesidades, e indistintamente con aspiración, por el lado derecho, izquierdo o, según el volumen, por ambos a la vez.

Modelos acoplados directamente a motor CARACTERISTICAS

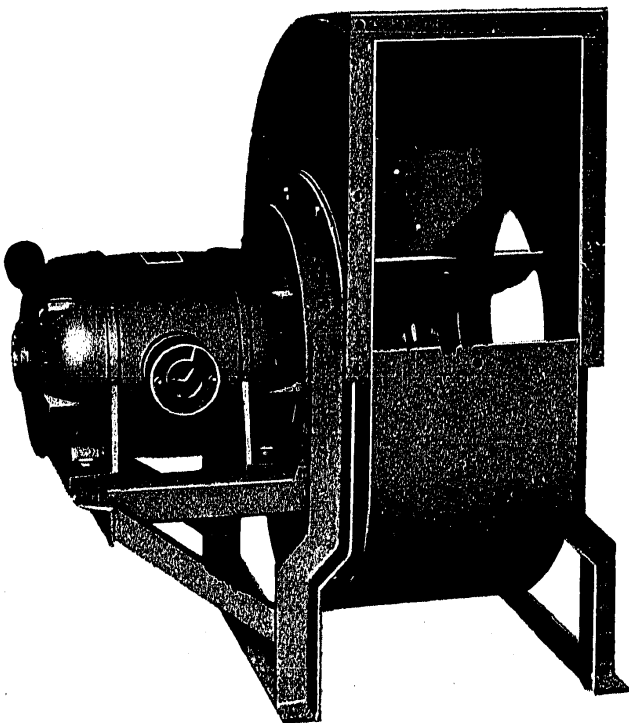

Modelo Núm.	Potencia C.V.	Volumen de aire m. ³ /hora	Presiones mm. c. a.		Modelo Núm.	Potencia C.V.	Volumen de aire m. ³ /hora	Presiones mm. c. a.				
			Estática	De velocidad				Estática	De velocidad			
- 1,440 R. P. M. -					- 2,820 R. P. M. -							
20	0'33	730	35	2'5	20	2'5	1580	125	12			
		940	30	4			2100	100	21			
		1140	25	6			2230	90	23			
1680	50	5	2340	80			26					
25	1'--	2100	40	8	2500	70	29	25	7'5	3080	200	18
		2400	30	11	4260	150	34					
		2400	80	5	4510	125	38					
2400	70	8	4800	110	44							
30	2	3530	60	11	30	13	4810	300	21			
		3950	50	14			5640	275	29			
		4310	40	17			6570	250	39			
35	5	4620	30	19	- 960 R. P. M. -							
		5040	90	12	40	3	4000	60	4'5			
		5760	80	15			5340	50	8			
		6240	70	18			6210	40	11			
6720	60	21	4	6930		70	8					
7300	125	15		45	5'5	7850	60	11				
8910	100	22	8870			50	14					
9240	90	24	7			11200	80	12				
9880	80	27		50	9	11460	70	15				
10310	70	30	12160			60	17					
40	10	10710	150			20	45	7	11200	80	12	
		12700	125	28	7	11200			80	12		
		13460	110	32		50			9	11460	70	15
45	20	14080	100	35	12160		60	17		45	7	11200
		14530	90	37	50	9	11460	70	15			
		14530	90	37			12160	60	17			

FORMAS DE ACCIONAMIENTO DE LOS VENTILADORES CENTRIFUGOS "APP"

La caja envolvente de estos ventiladores, es de plancha de hierro, con refuerzos de perfiles laminados, pudiendo suministrarlos, según el uso que ha de dárseles, en las siguientes formas:

Tipo B.- Con rodamientos a bolas, soportados por bloque de fundición adosado a la envolvente, formando la caja de grasa de los mismos. Sólo para los ventiladores del 20 al 45 inclusive.

Tipo CM.- Con cojinetes de engrase continuo por anillo, uno a cada lado de la carcasa y montados sobre ésta.

Tipo C. S.- Con cojinetes de engrase continuo y sileta.

Tipo C. Z.- Con cojinetes de engrase continuo y bancada.

También podemos servir estos ventiladores con cojinetes a bolas, respondiendo entonces a las siguientes denominaciones: **O. M., O. S., y O. Z.** respectivamente.

Estamos en condiciones de suministrar en todo momento las poleas acanaladas y correas trapezoidales adecuadas a cada tipo de ventilador.

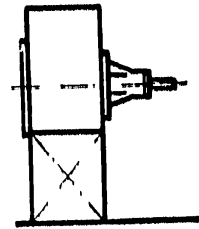

B

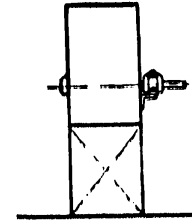

CM
OM

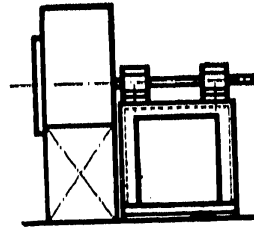

CS
OS

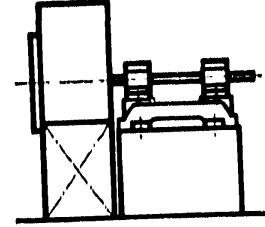

CZ
OZ

CARACTERISTICAS DE LOS VENTILADORES "APP"

MODELO Núm.	PRESION ESTATICA																			
	25 m/m. C. A.				50 m/m. C. A.				100 m/m. C. A.				150 m/m. C. A.				250 m/m. C. A.			
	Presión de vel. mm.c.a.	M ³ /hora	R. P. M.	C. V.	Presión de vel. mm.c.a.	M ³ /hora	R. P. M.	C. V.	Presión de vel. mm.c.a.	M ³ /hora	R. P. M.	C. V.	Presión de vel. mm.c.a.	M ³ /hora	R. P. M.	C. V.	Presión de vel. mm.c.a.	M ³ /hora	R. P. M.	C. V.
20	3.5	850	1317	0.15	3.5	850	1728	0.27	3.5	850	2360	0.56	3.50	850	2860	0.93				
	8.5	1500	1720	0.41	14.	1700	2130	0.72	11.	1500	2570	1.10	8.50	1350	2965	1.30				
	21.	2100	2145	0.88	30.	2500	2700	1.70	21.	2100	2860	1.68	14.	1700	3075	1.70				
25	.5	850	965	0.14	2.	1000	1344	0.33	5.50	1700	1930	1.09	14	1700	2330	1.67	8.50	2100	2990	3.55
	8.5	2100	1290	0.51	12.	2500	1670	1.05	21.	3400	2306	2.73	21.	3400	2620	3.60	16.	3600	3100	4.75
	16.	3000	1585	1.06	21.	3400	1948	1.82	48.	5100	2864	6.09	48.	5100	3110	7.10	21.	3400	3160	5.50
30	1.5	1350	815	0.22	2.50	1700	1138	0.55	8.	3000	1656	1.93	10.	3400	2000	3.25	10.	3400	2510	5.50
	6.	2500	928	0.53	10.	3400	1345	1.32	23.	5100	1960	4.20	32.	6000	2345	7.00	53	7700	3020	15.00
	10.	3400	1143	0.90	23.	5100	1670	2.90	42.	6800	2274	7.20	65.	8500	2825	13.65	94.	10200	3490	25.10
35	3.	2500	750	0.44	4.	3000	1010	0.96	5.50	3400	1380	2.17	8	4200	1700	4.10	16.	6000	2215	9.50
	5.5	3400	830	0.69	12.	5100	1202	2.12	16.	6000	1580	4.40	33	8500	2060	10.50	48.	10200	2580	19.80
	12.	5100	1035	1.32	21.	6800	1413	3.75	33.	8500	1860	8.27	65.	12000	2460	20.00	85.	13500	2970	33.50
40	3.	3400	659	0.60	5.	4250	903	1.41	7.	5100	1230	3.30	16	7700	1590	7.75	16.	7700	1930	12.20
	5.	4250	715	0.84	13.	6800	1065	2.86	29.	10200	1556	9.40	29.	10200	1735	11.80	51.	13500	2270	26.50
	10.	6000	843	1.33	20.	8500	1200	4.42	51.	13500	1840	16.75	51.	13500	1993	19.80	80.	17000	2525	39.30
45	3.	4250	583	0.73	4.5	5100	792	1.67	10.	7700	1136	5.10	10.	7700	1335	7.35	13.	8500	1700	13.50
	8.	6800	708	1.57	13.	8500	946	3.57	18.	10200	1244	7.70	32.	13500	1575	16.25	32.	13500	1850	23.70
	13.	8500	810	2.57	25.	12000	1138	7.10	32	13500	1416	12.60	50	17000	1748	24.20	61.	18500	2095	38.40
50	3.	5100	522	0.88	7.	7700	752	2.67	8.50	8500	898	4.28	8.50	8500	1182	8.13	16.	12000	1542	19.00
	8.50	8500	640	2.01	12.	10200	837	4.28	21.	13500	1154	10.70	27.	15500	1388	17.70	40.	18500	1730	34.60
	16.	12000	791	4.25	21.	13500	970	7.30	40.	18500	1356	19.20	48.	20500	1558	28.30	75.	25500	1975	57.50
55	4.50	7700	509	1.45	5.50	8500	666	2.85	5.50	8500	882	5.42	11.	12000	1100	11.50	15.	13500	1397	21.70
	8.	10200	578	2.36	15.	13500	808	6.00	19.	15500	1016	11.50	28.	18500	1248	21.20	39.	22000	1553	40.00
	15.	13500	694	4.40	28.	18500	955	11.90	33.	20500	1162	19.10	52.	25500	1440	36.70	66.	29000	1730	60.70
60	4.	8500	455	1.55	4.	8500	586	2.76	10.	13500	852	9.10	13.	15500	1020	14.90	16.	17000	1285	27.10
	8.	12000	525	2.75	10.	13500	677	5.35	23.	20800	980	16.60	32.	24000	1172	27.70	37.	25500	1410	44.80
	10.	13500	570	3.60	20.	18500	790	9.60	37.	25500	1093	25.10	53.	30500	1362	44.70	59.	32500	1550	66.50
65	3.	8500	398	1.43	3.	8500	528	2.71	9.50	15500	780	10.10	14.	18500	953	18.55	17.	20500	1192	32.50
	7.5	13500	481	3.10	12.	17000	640	6.98	23.	24000	900	19.10	27.	25500	1074	28.50	43.	32500	1340	60.00
	14.	18500	580	5.95	23.	24000	765	13.32	38.	30500	1024	30.6	43.	32500	1160	42.70	74.	42500	1.05	93.50
70	2.	8500	358	1.38	7.	15500	538	5.40	10.	18500	732	12.6	12.	20500	875	19.80	14.	22000	1093	35.20
	10.	18500	490	4.94	17.	24000	652	11.28	22.	27000	830	21.8	34.	34000	1030	42.00	42.	37500	1246	69.20
	17.	24000	572	8.44	28.	30500	750	18.90	36.	35500	952	35.7	67.	44000	1178	68.20	77.	51000	1423	116.50

DISTINTAS POSICIONES DE DESCARGA

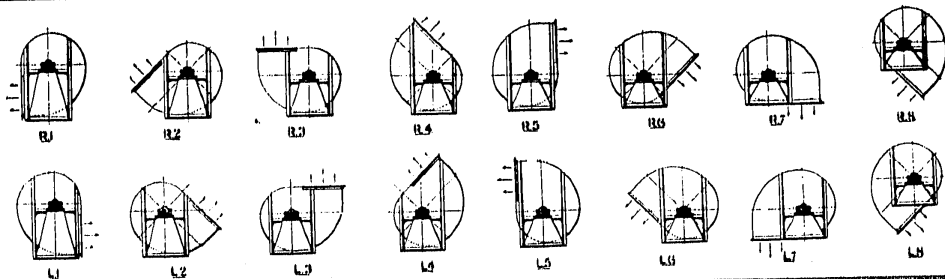

Ventiladores Torpedo



Ventiladores **tipo torpedo**, especialmente diseñados para ventilación forzada de buques, en sollados, salas de máquinas, bodegas, etc.

Permiten ser instalados en mangarotes, posición vertical, con presiones adecuadas al trabajo a que están destinados. Están directamente acoplados a motores eléctricos de corriente continua, de 1.500 r. p. m., tipo protegido, con patas especiales para ajustar a los mangarotes, y cumplen los requisitos establecidos en las Normas Lloyd's.

Dichos ventiladores tienen la propiedad de ser reversibles, pudiendo trabajar en funciones de inyector o extractor, según el sentido de giro de las palas.

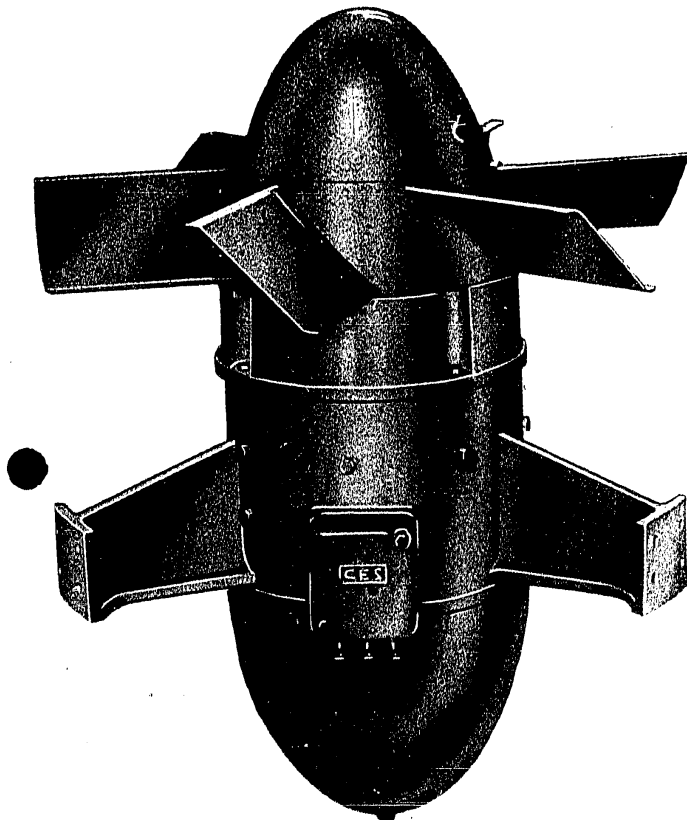

Tipo	Diámetro palas exterior en m/m.	N.º de palas	Volumen aire m. ³ /m.	Presión m/m. c. a.	Motor corriente continua 1400 r.p.m. C.V.
1 1/4	516	12	85	25	1 1/4
3	520	12	120	30	3
4 1/2	565	12	175	30	4 1/2
6	610	12	235	30	6

STAT

Page Denied

SECA-CLIMAS



El SECA-CLIMAS "ANGLO" es el aparato ideal para absorber la humedad del ambiente, en locales cerrados.

Esta clase de aparatos se instalan profusamente en el extranjero, utilizándose tanto en la industria como en Laboratorios, Imprentas, Almacenamiento de aparatos ópticos y Cristales, Archivos, Almacenamiento de tintes, Centrales telefónicas, Cámaras de valores, Departamento de Envasados, Almacenamiento de aparatos de precisión, de materias higroscópicas, Azúcar, Chocolate, Pasta para sopa, Productos Salinos, Productos Químicos y Farmacéuticos, Archivos en Bancos, e importantes oficinas o Bibliotecas donde se guardan documentos y libros de gran valor, que puedan deteriorarse con la humedad, y en general, en todas aquellas industrias cuyos productos no toleren la humedad.

Percatados de que la necesidad del SECA-CLIMAS existe igualmente en España, hemos ideado un equipo automático, que hasta colocarlo en la sala donde ha de funcionar conectándolo a la corriente, sin precisar de más atención ni cuidados.

CARACTERISTICAS del SECA-CLIMAS



Básicamente, el Secaclimas ANGLO consiste en una carga de material altamente absorbente de la humedad a través de cuyo producto se hace pasar el aire ambiente. Una vez saturado el deshumificador, automáticamente accionan los dispositivos de que va provisto y se evacua dicha humedad al exterior, para repetir ininterrumpidamente el mismo ciclo.

Su capacidad de absorción es de 4 Kgs. de agua en cada ciclo de regeneración.

A título de orientación, por lo que a consumo de energía eléctrica se refiere, citaremos el caso de una de nuestras más recientes instalaciones:

En los primeros días de funcionar o sea cuando el local estaba saturado de humedad, el consumo era de unos 10 Kw. cada 24 horas; pasados los 10 primeros días, el consumo bajó a 2 Kw., manteniéndose el mismo grado higrométrico.

En locales grandes, recomendamos instalen dos o más aparatos, distribuidos estratégicamente. Estamos a la disposición de nuestros clientes, para aconsejarles la solución más eficiente.

Dimensiones: 200 x 56 x 56 cms.

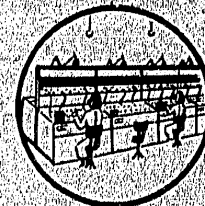
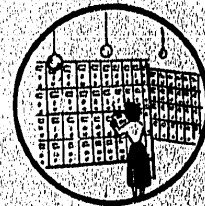
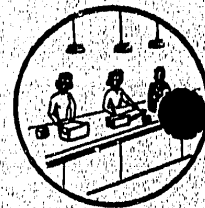
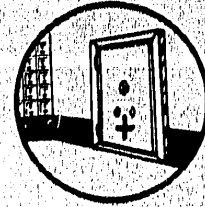
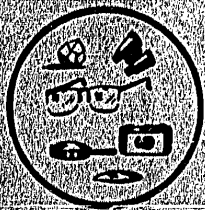
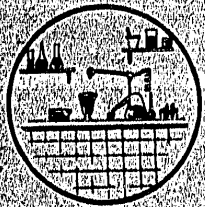
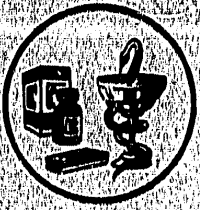

ANGLO-ESPAÑOLA DE ELECTRICIDAD, S. A.
Avda. José Antonio, 525 - Pelayo, 12 BARCELONA • Espronceda, 30 MADRID

MEDIDOR UNIVERSAL

DE HUMEDAD

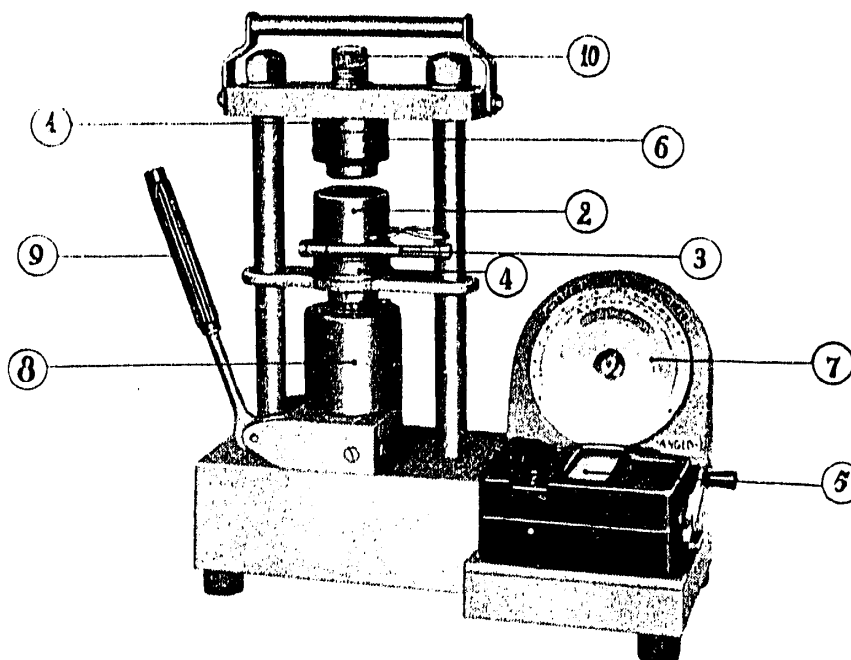

Este nuevo modelo de medidor del contenido de humedad del arroz, maíz, trigo y de la mayoría de productos orgánicos, representa la última palabra en aparatos de esta naturaleza, que ha sido estudiado y resuelto por la División Técnica de "ANGLO-ESPAÑOLA DE ELECTRICIDAD, S. A."

Se trata de un aparato completamente autónomo que lo mismo puede utilizarse en laboratorios que en pleno campo, ya que va provisto de generador de energía propia.

Lo integran los siguientes componentes:

- A. -- Una prensa hidráulica que se acciona a mano, provista de válvula de seguridad.
 - B. -- Un megohmetro de alta precisión "Megger" con su generador de 500 volts., accionable también a mano, por medio de manivela.
 - C. -- Un recipiente especial o porta-muestra a ensayar.
 - D. -- Un termómetro de mercurio semi-blindado.
 - E. -- Un juego de discos graduados, a modo de esfera.
- Todos los dispositivos mencionados, montados sobre un armazón de aluminio y acero.
- F. -- Una balanza calibrada para muestras de 20 gramos.
 - G. -- Funda de lona para la protección del aparato.

Su utilización no requiere ninguna preparación técnica ni especial habilidad.

Cada ensayo requiere breves minutos (2 a 5).

No es necesaria ninguna operación aritmética, ya que se obtiene la lectura del porcentaje de humedad directamente.

En el grabado que ilustra nuestro aparato, se determina la situación de sus componentes.

Cómo operar:

- 1.º Pesar el grano a comprobar valiéndose de la balanza que se incluye.
- 2.º Viértase su contenido en la taza de comprobación (2) y colóquese en su sitio.
- 3.º Girar el dispositivo (10) para ajustar el tope superior de la prensa (con lo que se aminora el trabajo de la misma).
- 4.º Operar con la palanca (9) en sentido lateral, hasta que la taza (2) oprima sobre (6).
- 5.º Obsérvese la temperatura acusada por el termómetro (3).
- 6.º Girar a razón de 100-180 r.p.m. la manivela del generador de corriente (5) y una vez la aguja se haya estabilizado, tomar nota de su indicación exacta.
- 7.º Hacer que coincidan la temperatura y lectura eléctrica obtenidas en los dos discos graduados y léase directamente el número que marque la flecha situada a la izquierda del disco giratorio. **Esta lectura será precisamente el porcentaje de contenido de humedad de la muestra ensayada.**

Peso del aparato completo con sus accesorios: 18 Kgs. aproximadamente.

ANGLO - ESPAÑOLA DE ELECTRICIDAD, S. A.
Avda. José Antonio, 525 - Pelayo, 12 - BARCELONA - Espronceda, 30 - MADRID

SECADERO PARA ARROZ

(Y OTROS CEREALES)

TIPO LIGERO



● **E**l grano vertido en la tolva inferior, es elevado por medio de cangilones y volcado en la parte superior del secadero. En caso de excesiva carga, el grano es devuelto a la tolva de carga. Por gravedad, va deslizándose a través de la cámara de secaje, sometido a la acción de una corriente de aire que absorbe su humedad.

El aire es previamente calentado por un quemador de «Gas-oil», tipo de combustión completa, exento de humo e inyectado al secadero por medio de un ventilador centrífugo de alto rendimiento.

Un termómetro de fácil visibilidad permite mantener constantemente la temperatura y seguir con toda minuciosidad el proceso de secaje.

Los modelos normales son para una producción de 1500, 3000 y 4500 Kgs. hora.

¡Consúltenos para mayores capacidades!

En la parte inferior del secadero, el caudal del grano se regula a voluntad del operador y es vertido al llenador de sacos dispuesto al efecto.

El montaje es sumamente sencillo y rápido y no requiere preparación alguna.

● ●

**UN SECADO PERFECTO
Y UNIFORME**

**SU MANEJO NO REQUIERE
ESPECIALISTA**

**SU EXPLOTACIÓN ES MUY
ECONÓMICA**

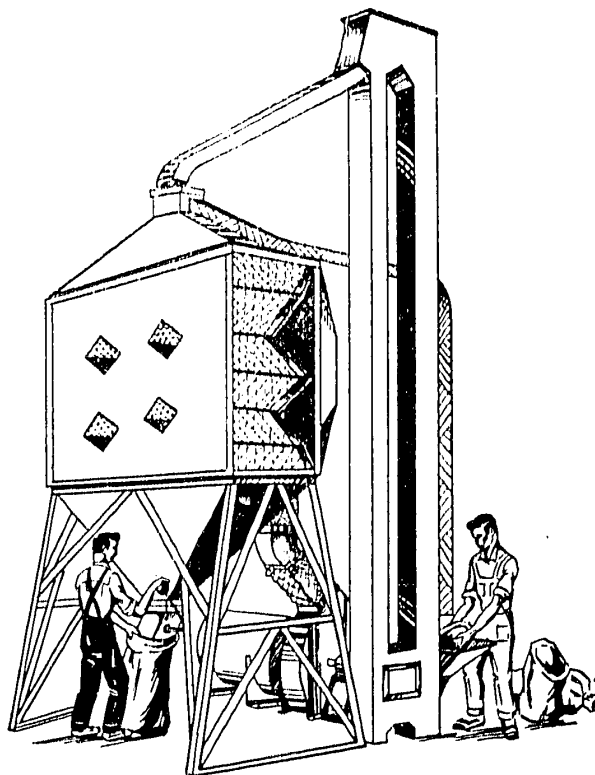

ANGLO-ESPAÑOLA DE ELECTRICIDAD, S. A.

Acondicionamiento

POR AIRE CONDUcido

RESIDENCIAS PARTICULARES
- LOCUTORIOS
SALAS DE ESPECTACULOS
CONFITERIAS
GRANDES ALMACENES
PANADERIAS
INDUSTRIA DEL PAPEL
LITOGRAFIAS
ALMACENES DE PIELES
BIBLIOTECAS
TIENDAS DE LUJO
HOSPITALES
INDUSTRIA TEXTIL
OFICINAS
LABORATORIOS
ESCUELAS
RESTAURANTES
EMISORAS
FLORISTERIAS
HOTELES
ETC.

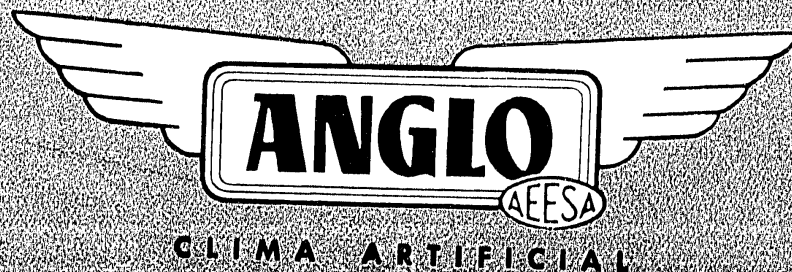

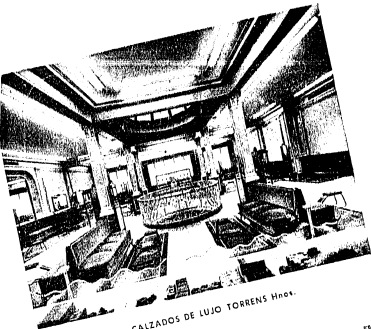

CALZADOS DE LUJO TORRENS Hnos.

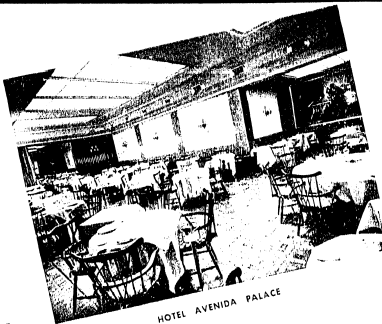

HOTEL AVENIDA PALACE



RESIDENCIA PARTICULAR

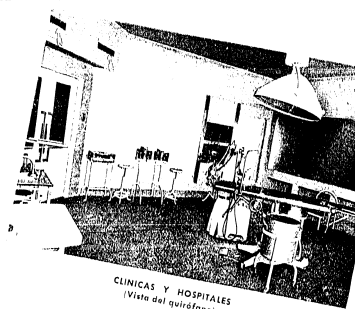

CLINICAS Y HOSPITALES
(Vista del quirofano)



IMPRESA. - SALA DE LITOGRAFIA



OPTICA COTTET

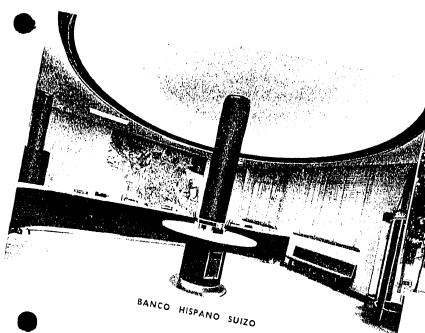

BANCO HISPANO SUIZO



HOTEL CASTELLANA HILTON

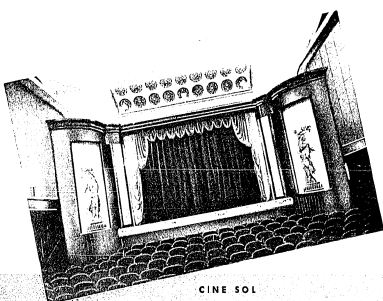

CINE SOL



SALA DE METROLOGIA
DE "ENASA"

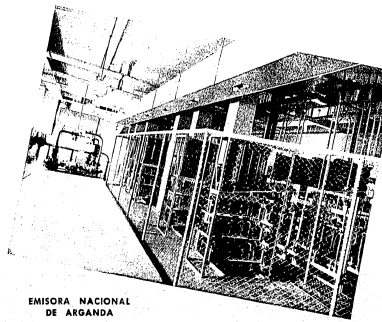

EMISORA NACIONAL
DE ARGANDA

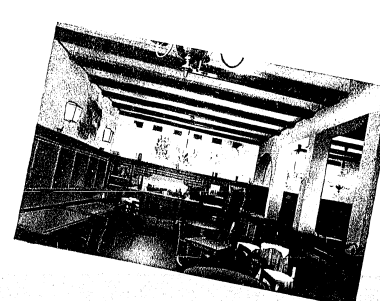

RESTAURANTE BAVIERA

INSTALACIONES DE ACONDICIONAMIENTO DE AIRE

Cine Savoy
Calzados Torrens
Hotel Avenida Palace
Vda Tolrá, S. A.
Jaime Espona, S. A.
Tranvías de Barcelona, S. A.
La Seda de Barcelona, S. A.
Clínica Platón

Barcelona
Barcelona
Barcelona
Barcelona
Barcelona
Barcelona
Barcelona
Barcelona

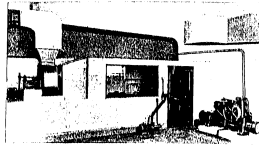

VISTA DE LA INSTALACION EN LAS OFICINAS DE "ANGLO"

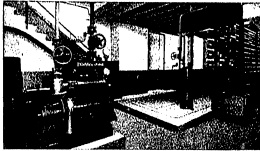

VISTA DE LA INSTALACION EN "ENASA"

Sala y Badrinas, S. A.
Julio Muñoz, S. A.
Construcciones Mecánicas Cerdans
La Vanguardia
Emp. Nacional de Autocamiones, S. A.
La Maq. Terrestre y Marítima, S. A.
Banco de Santander
Banco de Vizcaya

Barcelona
Barcelona
Barcelona
Barcelona
Barcelona
Barcelona
Murcia
Murcia

Banco Hispano Suizo
Palace Hotel
Hotel Ritz
Consejo Super. de Investig. Científicas
Hotel Castellana Hilton
Banca López Quesada
Fernando de Urrutia
Parque Móvil de los Minist. Civil. Milit.

Madrid
Madrid
Madrid
Madrid
Madrid
Madrid
Madrid
Madrid

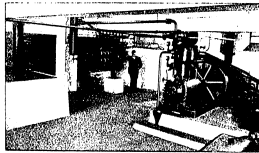

VISTA DE LA INSTALACION EN EL PARQUE MOVIL DE LOS MINISTERIOS CIVILES

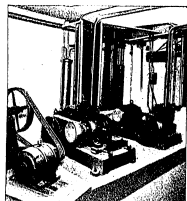

VISTA DE LA INSTALACION EN EL HOTEL AVENIDA PALACE

Hotel Menfis
Restaurante Alcázar
Radio Nacional de España
Emisora de Arganda
Construcciones Gamboa y Domingo
Inmobiliaria Segoviana, S. A.
Hotel Las Sirenas
Cine Las Sirenas
La Constructora Barcelonesa
Cia. Telefónica Nacional de España
Cine Sal

Madrid
Madrid
Madrid
Madrid
Segovia
Madrid
Madrid
Madrid
Madrid
Madrid

Nº 108 Inca No. - GRÁF. A. CABRILL

Acondicionamiento de aire



EL SISTEMA PERFECTO

Los tres factores principales que determinan el grado de confort o las condiciones óptimas para el trabajo en un local dado, son:

La pureza del ambiente - La temperatura - La humedad relativa

El mantenimiento de uno o varios de estos tres factores dentro de unos estrechos límites exactamente determinados, es el trabajo que realiza el Sistema ANGLO de Acondicionamiento de Aire, según se ilustra a continuación:

Un local que por su disposición o aplicación sólo precise de una renovación de aire superior a la natural, necesita, para lograrla, un equipo compuesto por un ventilador ANGLO silencioso, acoplado a su motor mediante transmisión especial para distancias cortas. (Fig. I)

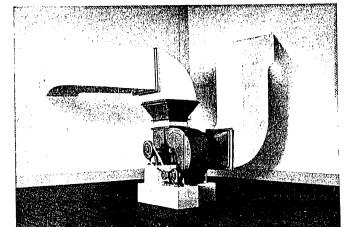

Fig. I

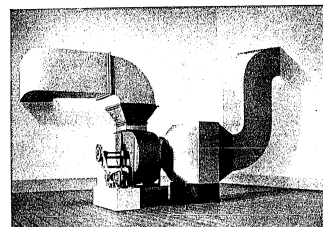

Fig. II

Si es necesario que el aire sea desprovisto de impurezas, polvo, etc., se adaptará con toda facilidad, al equipo de la fig. I, un filtro ANGLO de agua, o viscoso, según las particulares condiciones de cada caso, el cual mantendrá el ambiente puro y diáfano. (Fig. II)



Anglo Española
DE ELECTRICIDAD, S.A.

BARCELONA: Av. José Antonio, 525 - Pelavo, 12 • MADRID: Espronceda, 30

RADIO - REFRIGERACION
ACONDICIONAMIENTO DE
AIRE - ELECTRICIDAD

MARZO 1955

Hoja N.º 11

Resultado la ventilación mediante el equipo descrito, puede el local ser dotado de calefacción mediante un elemento ANGLO de alto rendimiento, alimentado por agua caliente o bien por vapor a baja presión, obteniéndose una temperatura constante sin zonas frías ni corrientes convulsionales. (Fig. III)

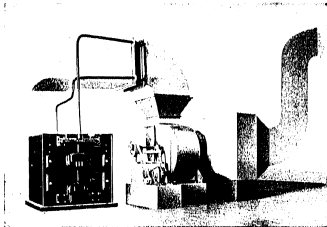

Fig. III

Obtenida la ventilación y calefacción, si se precisa aumentar la humedad relativa del aire, mediante el acoplamiento de una Cámara Acondicionadora ANGLO será posible alcanzar el grado higrométrico necesario. Con esta Cámara se logra asimismo, en climas secos, un apreciable descenso de la temperatura del aire durante la época calurosa. (Fig. IV)

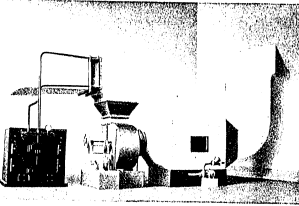

Fig. IV

Completando el equipo descrito con un grupo frigorífico ANGLO que en verano disminuirá la temperatura del aire a la vez que mantendrá su grado higrométrico dentro de límites correctos se alcanzará, durante todo el año, un clima agradable y constante. (Fig. V)

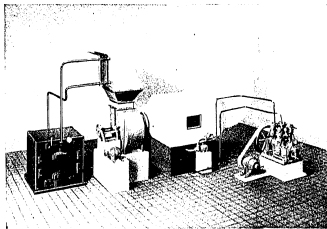

Fig. V

Característica destacada del Sistema ANGLO es, pues, su facilidad de adaptación, ya que todos sus elementos, cuidadosamente proyectados como integrantes de un conjunto, pueden ser también utilizados separadamente para regular uno solo o varios de aquellos factores e, inversamente, una instalación ANGLO puede en todo momento ser ampliada mediante la simple incorporación de los elementos ANGLO necesarios para responder a las nuevas condiciones que se le exijan.



Nuestras instalaciones permiten el mantenimiento de una misma temperatura invariable en todas las épocas del año, con una variación de $\pm 1/10$ de grado, logrando la conservación del grado higrométrico con diferencias de $\pm 2.5\%$. (Véase la carta y el gráfico cedido por ENASA y el comentario, que hizo en su día, el Noticiero Universal).

ANGLO
Anglo Española DE ELECTRICIDAD, S.A.
 RADIO-REFRIGERACION ACONDICIONAMIENTO DE AIRE - ELECTRICIDAD
 BARCELONA: Av. José Antonio, 525 - Pelayo, 12 • MADRID: Espronceda, 30

ANGLO
Anglo Española DE ELECTRICIDAD, S.A.
 RADIO-REFRIGERACION ACONDICIONAMIENTO DE AIRE - ELECTRICIDAD
 BARCELONA: Av. José Antonio, 525 - Pelayo, 12 • MADRID: Espronceda, 30



ACONDICIONAMIENTO DE AIRE EN NAVES ISOTERMICAS

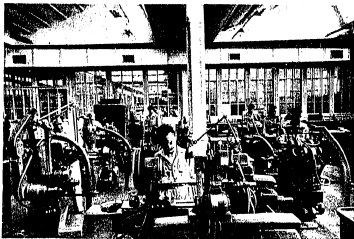

SALA DE TRILAFIBRAS (acero y aluminio)

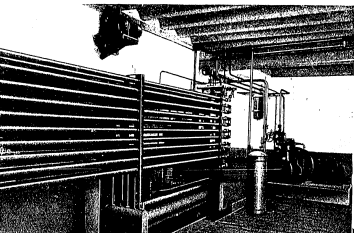

VISTA DE LA INSTALACION ANGLO

Empresa Nacional de Automatismos S.A.
 DEPARTAMENTO DE ELECTRICIDAD, S.A.
 Avda. José Antonio, 525
 S. U. P. A. R.

11727

Barcelona 34-53

Mig. Srta. Huertas

A medida de 1200 se puso en marcha en nuestra planta de Barcelona la instalación de acondicionamiento de aire con sus unidades y bombas por aire.

Por, después de unos cinco años de funcionamiento, comprobándose de la mejor la cual, desde de haber funcionado sin interrupción excepto para las labores de mantenimiento, en su funcionamiento en los trabajos de perfección, en la materia de los y de gran importancia que fueron obtenidos.

Sin otro particular y autorizando a Vd. en utilizar como testimonio, en el momento que se le solicite para el estudio de este tipo de instalación, en el momento que se le solicite para el estudio de este tipo de instalación.

EMPRESA NACIONAL DE AUTOMATISMOS S.A.
 (INTELEGRAMA)

Salida 5 JUN 1953

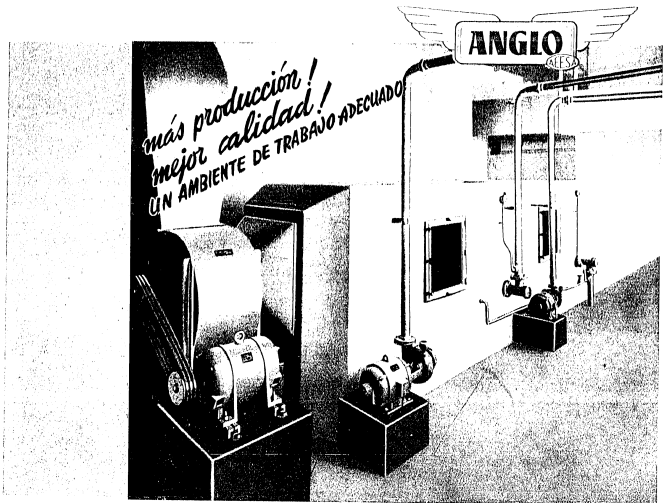
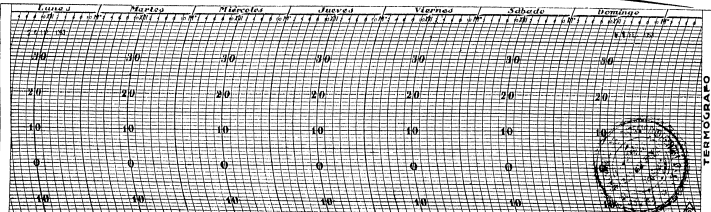

¿ES POSIBLE MEJORAR LA CALIDAD AUMENTANDO AL MISMO TIEMPO EL VOLUMEN DE PRODUCCION?

Desde hace más de veinte años venimos especializándonos en la técnica del acondicionamiento de aire, aplicada a todos los ramos de la industria.

Nuestras instalaciones, cada día más perfectas, consiguen una depuración completa del aire, mediante su lavado en nuestras cámaras acondicionadoras. Los efectos de ventilación y renovación obtenidos, representan de diez a doce veces por hora, el volumen total de aire en la sala acondicionada, cuya atmósfera resulta purificada, evitando las molestas corrientes de aire.

Pero, las ventajas principales de nuestros sistemas, se refieren a otros dos factores esenciales en un ambiente de trabajo: temperatura y grado de humedad.

Contrariamente a los resultados logrados con aparatos corrientes, que sólo aumentan el porcentaje de humedad relativa por molestas proyecciones acuosas, nuestras instalaciones ofrecen siempre un control absoluto y automático del grado de humedad y del grado de temperatura.

En épocas calurosas o frías, el aire acondicionado es mantenido a la temperatura deseada y necesaria, para mayor bienestar del personal y con arreglo a las especiales condiciones que requiere cada proceso industrial.

Al mismo tiempo, se regula también automáticamente el grado higrométrico más conveniente para las materias manipuladas, posibilidad de gran importancia en todas las industrias por ser altamente sensibles sus primeras materias, que resultan así, más fácilmente trabajadas determinando una serie de positivas ventajas en la técnica industrial.

ANGLO (AES)

Anglo Española DE ELECTRICIDAD, S.A.

BARCELONA: Av. José Antonio, 525 - Peloso, 12 • MADRID: Espronceda, 30

TRABAJO - REFRIGERACION
 ACONDICIONAMIENTO DE
 AIRE - ELECTRICIDAD

¿Una solución perfecta?

NUESTRO SISTEMA DE ACONDICIONAMIENTO DE AIRE

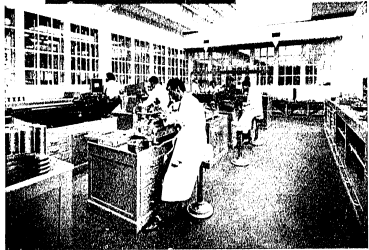

Considerado todo esto, podemos contestar afirmativamente a nuestra pregunta inicial. ES POSIBLE, PERFECTAMENTE POSIBLE, MEJORAR LA CALIDAD DE SUS PRODUCTOS Y AUMENTAR ASIMISMO EL RITMO DE SU PRODUCCIÓN. BASTA SOLAMENTE CON LA APLICACIÓN DE NUESTRO SISTEMA DE ACONDICIONAMIENTO DE AIRE.

Por un lado, el perfecto control higrométrico y de temperatura, así como la perfecta purificación de la atmósfera, facilita la obtención de una mejor calidad. Por otro parte, al ofrecer al operario un ambiente de trabajo adecuado, agradable en todo tiempo, higiénico y saludable siempre, es posible lograr su máximo rendimiento, resultando así, más elevado el ritmo de producción.

¿CUÁL ES EL PROBLEMA PLANTEADO EN SU INDUSTRIA?

VENTILACIÓN Y PURIFICACIÓN DEL AIRE • CALEFACCIÓN Y REFRIGERACIÓN • SECADEROS DE TODOS LOS TIPOS • CONTROL DEL GRADO HIGROMÉTRICO • DESHUMIDIFICACIÓN POR ABSORBENTES REGENERABLES, ADAPTACIÓN DE EQUIPOS DE GRAN RENDIMIENTO A MÁQUINAS SECADORAS, FIJADORAS DE ANCHURA DE IMPREGNACIÓN INARRUGABLE, DE TRATAMIENTO DE FIBRAS SINTÉTICAS • TIRO INDUCIDO Y TIRO FORZADO • TRANSPORTE NEUMODINÁMICO • EXTRACCIÓN DE RESIDUOS, MECCHAS, POLVOS, BORRAS Y MATERIAS EN SUSPENSIÓN.

NUESTRO DEPARTAMENTO TÉCNICO ESTÁ A SU COMPLETA DISPOSICIÓN

PODEMOS RESOLVER PERFECTAMENTE EL PROBLEMA DE ACONDICIONAMIENTO DE AIRE, SECAJE O CUALQUIER TRATAMIENTO INDUSTRIAL QUE NOS PROPONGA.

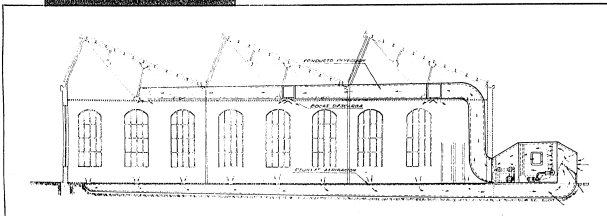

VISTA FIGURATIVA DE UNA INSTALACIÓN DE ACONDICIONAMIENTO DE AIRE EN UNA NAVE INDUSTRIAL

ACONDICIONAMIENTO DE AIRE PARA LA INDUSTRIA TEXTIL

En todo proceso textil se imponen dos exigencias: temperatura y humedad. La función general del acondicionamiento de aire en una sala destinada a la hilatura o tejido, consiste en conseguir un completo suavamiento del aire, siempre vinculado por el calor producido por motores y maquinarias, por la aglomeración de operarios y circunstancias propias del proceso o realizar, manteniéndose constante asimismo la temperatura y el grado de humedad necesario, con arreglo a lo más apropiado para las sustancias en manipulación.

La tonalidad de fibras textiles, de origen animal o vegetal, naturales o artificiales, sea, en mayor o menor grado, higroscópicas, manteniéndose en equilibrio en una atmósfera de temperatura y humedad determinada.

El inevitable fricamiento entre las fibras, origina su electrificación, que produce un notable entorpecimiento en la buena marcha de la manipulación al pegarse las fibras electrificadas a los órganos operadores de las máquinas, provocando asimismo, una tendencia a repelerse entre sí, las fibras cargadas de electricidad del mismo signo, con su consiguiente ruptura y en detrimento de calidad y producción.

En un ambiente bien acondicionado se suprimen tantos inconvenientes. El aire húmedo, buen conductor de la electricidad, permite la fácil descarga de las fibras electrificadas, con la supresión de las dificultades citadas. La fibra húmeda resulta siempre más flexible, prestándose mucho mejor a todas las operaciones de hilatura y tejido.

Al comparar el aspecto de un hilo fabricado en ambiente seco, con un hilo obtenido en atmósfera húmeda en la proporción necesaria, se observa, en el primero de los casos, un hilo duro, erizado de fibras sueltas (pelusilla). Cuando las condiciones higrométricas son adecuadas, se obtiene en cambio un hilo compacto, liso, apto para una más perfecta manipulación.

Un ambiente propio para las operaciones de hilado, requiere también una determinada temperatura para que las diversas fibras textiles puedan hilarse debidamente. Sin un cierto grado de calor, no se obtiene el reblandecimiento preciso para que las fibras puedan resbalar con facilidad, unas sobre otras en las fases del estiraje.

En los procesos propios de las operaciones de tejido, cuando la atmósfera de las salas tiene el grado higrométrico conveniente, la tela fabricada posee una mejor presentación, se nota más lisa, de mejor tacto y suavidad, desarrollándose la urdimbre con suma facilidad. Ello es debido al hilo, que resulta más suave, flexible y elástico, disminuyendo notablemente sus posibilidades de rotura.

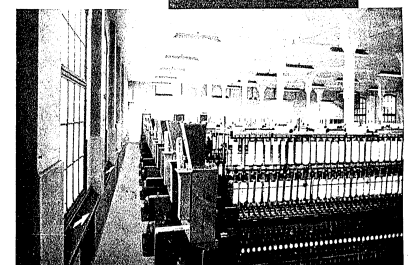
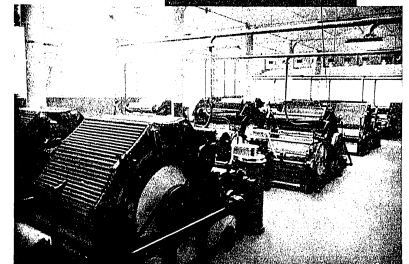
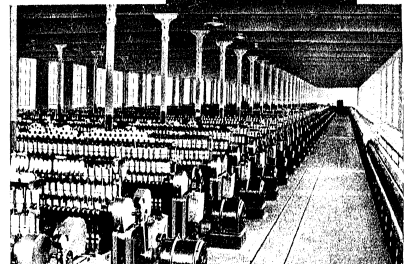

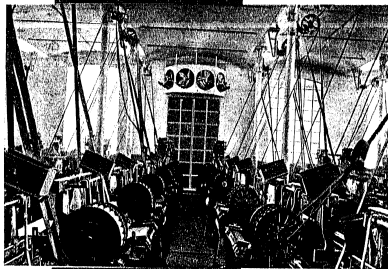

En el encolado de hilos, interesa un aumento de resistencia para soportar sin ruptura las operaciones de finjeje, tanto como una gran elasticidad y suavidad para soportar los alargamientos debidos a la abertura de la canaja y para no perder compacidad en su roce con las mallas de lixos y pinos.

Un hilo encolado, si es excesivamente seco, se rompe como el vidrio. Si es demasiado húmedo, se reblandece la capa que lo reviste, resultando de insuficiente resistencia. En uno y otro caso, las manipulaciones serán defectuosas y la calidad resultante muy baja. Es necesario, también en este proceso, un control riguroso del grado de humedad, que solamente puede lograrse con la aplicación de nuestro sistema de acondicionamiento de aire.

Una atmósfera bien acondicionada permite el máximo rendimiento del operario. Lo mismo en épocas calurosas que en las estaciones frías, una sola instalación de acondicionamiento de aire mantiene un ambiente siempre apto para el trabajo, asegurando un elevado ritmo de producción.

ANGLO ha dedicado largos y fructíferos años al perfeccionamiento de su técnica, especialmente aplicada a la industria en sus distintas ramas, contando con numerosas instalaciones en importantes firmas, que constituyen otras tantas referencias valiosas, auténtica garantía de la calidad de su trabajo.

Para todos y cada uno de los problemas de ambiente planteados en la industria, podemos ofrecer siempre la solución más acertada. Nuestro Departamento Técnico estudiará cuidadosamente cada caso, proyectando el tipo de instalación más adecuado.

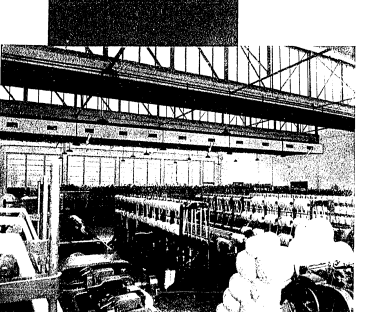
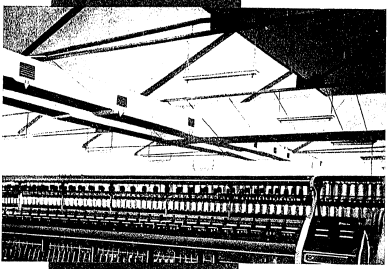

El sistema ^{ANGLO} de acondicionamiento de aire, convertirá su industria en una organización industrial moderna, aumentando su producción y mejorando la calidad de sus productos.

ANGLO-ESPAÑOLA DE ELECTRICIDAD, S. A.
BARCELONA MADRID

Muebles climatizadores



El moderno sistema de MUEBLES CLIMATIZADORES para el acondicionamiento de habitaciones se ha convertido en la solución ideal para toda clase de edificios, como Hoteles, Residencias, Clínicas, Oficinas y otras instalaciones similares, tanto por la eficacia de su funcionamiento como por la simplicidad de instalación al prescindirse de la construcción de conductos que, en muchas ocasiones, el estado de la obra lo hace imposible.

Por medio de este sistema, constituido por una serie de MUEBLES CLIMATIZADORES, dispuestos en las diversas dependencias, y alimentado por una central frigorífica o térmica, según la estación, se obtiene un clima perfecto en toda época del año, permitiendo además la regulación individual de cada unidad.

Junto a la eficacia y seguridad de su funcionamiento, nuestros MUEBLES CLIMATIZADORES armonizan perfectamente en los más diversos decorados y mobiliarios, siendo muy reducido el espacio que ocupan, que resulta similar al necesario para cualquier radiador de calefacción corriente.

ESPECIALMENTE DISEÑADOS PARA:
LABORATORIOS • SANATORIOS • CLÍNICAS • HOSPITALES • HOTELES • CHALETES • BANCOS • OFICINAS



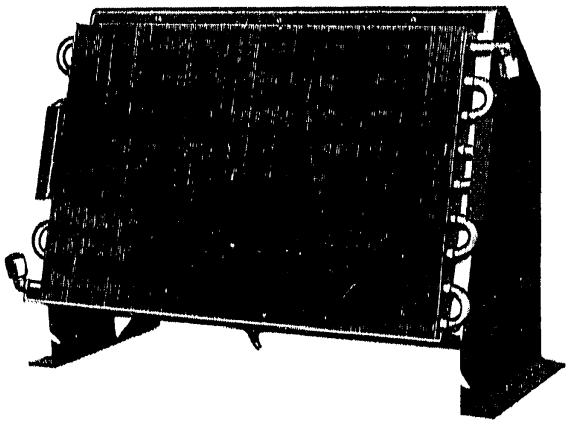

MUEBLES CLIMATIZADORES

Construimos dos tipos: uno para circulación de agua fría o caliente, y el otro para refrigeración únicamente por expansión directa de refrigerante Cloruro de Metilo o Freón.

CHASIS

El chasis de estos CLIMATIZADORES va montado sobre un armazón metálico totalmente galvanizado, y está formado por:

- Un elemento cambiador de calor constituido por un serpiente de tubo de cobre estañado con aletas.
- Un ventilador de tipo helicoidal, especialmente diseñado, con su motor montado sobre amortiguadores de goma, de funcionamiento totalmente silencioso.
- Una resistencia potenciométrica que actúa sobre dicho motor y permite regular la velocidad del ventilador y el consiguiente volumen de aire desplazado.

- Una válvula de grifo para el paso de agua en los modelos para circulación de agua.
- Una cubeta recogedora del agua de condensación.

MUEBLE

El mueble que envuelve el citado chasis es de chapa de hierro, de modernas líneas, finamente terminado en colores a escoger, con sus rejillas de admisión y descarga de aire.

COMPLEMENTOS

Filtros. - Nuestros CLIMATIZADORES pueden también suministrarse con filtros de aire viscosos que eliminan el polvo y demás impurezas contenidas en el aire, asegurando una máxima higiene.

Compuerta. - Asimismo, y sobre demanda, puede servirse una compuerta y marco para colocar en la parte posterior del mueble cuando se desee establecer una admisión de aire desde el exterior.

Número Catálogo	Alimentación por:	Temperatura alimentación		Condiciones a obtener	
		Entrada	Salida	25 °C / 55 °F, HR Frigorías/hora	20 °C Calorías/hora
H - 25/15A	Agua fría	2°C	6°C	1.500	---
	Agua caliente	85°C	75°C	---	5.000
H - 25/25A	Agua fría	2°C	6°C	2.500	---
	Agua caliente	85°C	75°C	---	9.000
H - 25/50A	Agua fría	2°C	6°C	5.000	---
	Agua caliente	85°C	75°C	---	18.000
H - 25/20G	Expansión directa (Cloruro de Metilo ó Freón)			2.000	---
H - 25/40G	Expansión directa (Cloruro de Metilo ó Freón)			4.000	---

DIMENSIONES

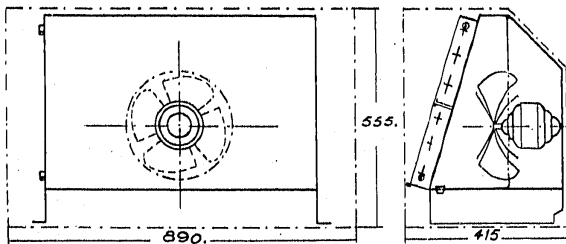

Estas dimensiones corresponden a los modelos:

H25/15A - H25/25A - H25/20G

variando en los modelos H25/50A y H25/40G la cota de longitud que es de 1.780 m/m.

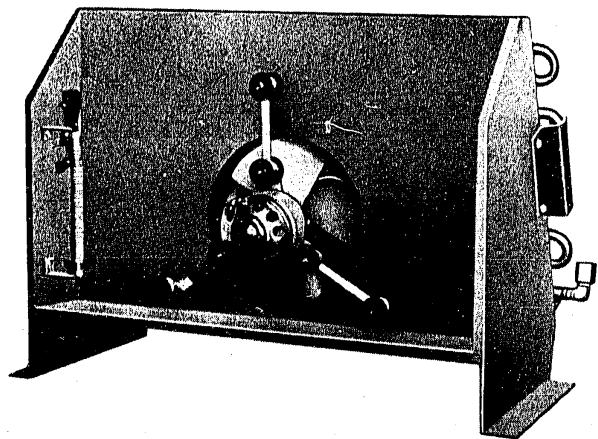

N.º 528 LLIBRE IMP - BARCELONA 9-54

Anglo Española
DE ELECTRICIDAD, S.A.

RADIO - REFRIGERACION
ACONDICIONAMIENTO DE
AIRE - ELECTRICIDAD

BARCELONA: Av. José Antonio, 525 - Pelavo, 12 • MADRID: Espronceda, 30

STAT

Page Denied



La última palabra en Radio

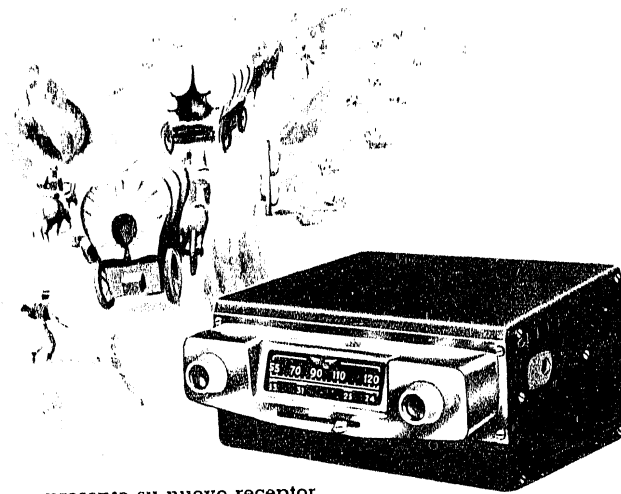

... presenta su nuevo receptor para coche "Explorador de la Ruta"

EL SONIDO EQUILIBRADO DE TÉCNICA BRITÁNICA



PRESENTA LA ÚLTIMA PALABRA DE LA TÉCNICA ELECTRONICA



EL DUPLEXHETERODYNE

EXPLORADOR DEL MUNDO

10 VALVULAS · 11 ONDAS · 2 ALTAVOCES · PASO EN ALTA · PUSH · PULL DE SALIDA.

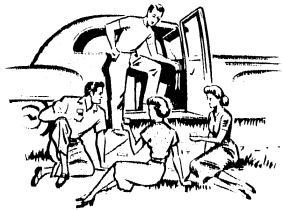

Diversión y recreo



Comodidad y facilidad de manejo



Sintonización a largas distancias

Un receptor "Explorador de la Ruta" instalado en su coche, hará más agradables sus viajes, amenizando su camino con las melodías y noticias procedentes de todo el mundo.

Su paso de amplificación en radiofrecuencia y la gama de onda extracorta ensanchada, son características únicas que sólo el "Explorador de la Ruta" puede ofrecerle y que permiten una perfecta sintonización de las más lejanas estaciones, en todas las circunstancias.

El bajo nivel de ruido de este receptor, debido a sus filtros de diseño exclusivo, le permitirá gozar de una maravillosa calidad de sonido, algo como no se había visto hasta hoy en un receptor de esta clase.

Pida a su proveedor una demostración del maravilloso receptor "Explorador de la Ruta" que le ofrece también en su coche las ventajas del "Sonido equilibrado de técnica británica", característica exclusiva de la marca

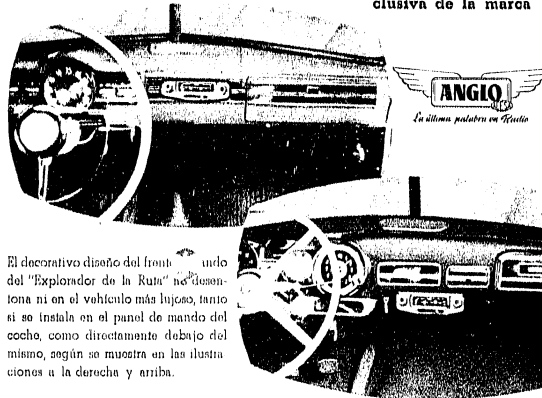

El decorativo diseño del front del "Explorador de la Ruta" no desentonaría ni en el vehículo más lujoso, tanto si se instala en el panel de mando del coche, como directamente debajo del mismo, según se muestra en las ilustraciones a la derecha y arriba.

Para los mejores resultados, recomendamos emplear en combinación con el "Explorador de la Ruta" nuestra antena especial ANGLO, cromada, de moderna línea y fácil instalación.

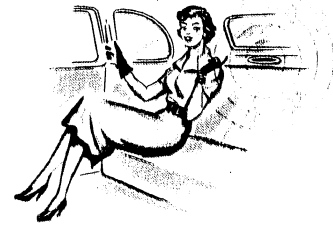

Para aquellas personas que deseen el máximo rendimiento de reproducción, suministramos también un altavoz adicional que puede montarse en la parte trasera del coche, mejorando extraordinariamente de tal forma la fidelidad del sonido, ya que este segundo altavoz funcionando casi junto al oído permite reducir el volumen a un mínimo con la consiguiente reducción de ruidos e interferencias.

El altavoz complementario puede hacerse invisible, si se desea.

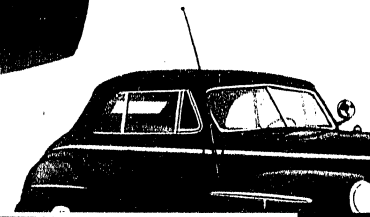

Durante años ha sido el deseo inasequible de muchos buenos aficionados a la radio y a la buena música, la obtención de un receptor verdaderamente fuera de clase, algo que por su indiscutible superioridad dé por sí solo un «cachet» de señorial distinción al hogar en que se instale.

Las grandes dificultades que representa la realización de tal aparato, ha hecho que nadie hasta ahora se haya atrevido a emprender su construcción, pero gracias a los recursos técnicos de nuestros Laboratorios, hemos logrado dar cima a tan ambicioso proyecto y ofrecemos hoy en este folleto las características de nuestra supercreación, el receptor

EXPLORADOR DEL MUNDO
«Duplexheterodyne»

Para el «Explorador del Mundo» no existen distancias ni estaciones demasiado juntas, ya que su extrema sensibilidad y selectividad le permita captar y discriminar completamente cualquier emisión que Vd. desee aunque sea en las más desfavorables condiciones meteorológicas.

20 PUNTOS DE SUPERIORIDAD

- 1. Nuevo circuito Duplexheterodyne, haciendo 24 veces más sencilla la sintonización de ondas cortas.
 - 2. Diez válvulas, cinco de alta calidad.
 - 3. Selector de 11 posiciones, 10 gomas supermanchadas de onda y una para reproducción fonográfica y magnetofónica.
 - 4. Dos altavoces de impedancia de 210 y 170 ohms, perfectamente equilibrados, para la perfecta reproducción de ondas cortas y largas (altavoces A4000).
 - 5. Amplificación previa en radiofrecuencia, garantizando una estabilidad de onda en el circuito.
 - 6. Pastilla fonográfica, célula regulada de 10 voltios.
 - 7. Amplificación de onda recuadrada en división entre 30 y 6000 ciclos.
 - 8. Menor consumo compatible con el receptor independiente, gracias a un filtro a cátodo en funcionamiento en la gama correspondiente.
 - 9. Selectividad de alto nivel (10 dB).
10. Respuesta de 15 a 15000 cps, permitiendo escuchar todas las bandas de ondas cortas, intercomunicación, militares, pasaportes, telegrafos, etc. además de las ondas de onda larga y onda media.
 - 11. Toma para reproducción fonográfica de alta fidelidad.
 - 12. Toma para conexión de equipo magnetofónico.
 - 13. Mando equilibrado de gran suavidad de manejo.
 - 14. Regulador de sensibilidad progresivo y compensado.
 - 15. Control automático de volumen regulado, evitando sobrecalentamiento.
 - 16. Doble filtro para eliminación total del zumbido de corriente.
 - 17. Transformador de potencia para funcionamiento 110, 125 y 150 voltios, para adaptarlo a cualquier sistema de corriente.
 - 18. Filtro de ondas altas para permitir el funcionamiento en las ondas de onda corta y onda media sin ningún inconveniente, ya que el filtro de onda alta funciona sin necesidad de ajuste.
 - 19. Sintonización automática de alta calidad.
 - 20. Puntos de sintonización de ondas cortas y largas, modernas y sencillas de utilizar.
- Dimensiones: 100 x 100 x 110 mm. Abstracción de la reproducción en el folleto.



DATOS TECNICOS

El receptor para coche "Explorador de la Ruta" constituye una sola unidad, simplificándose así extraordinariamente su instalación.

El frente del receptor es una pieza de metal cromado, inyectada a presión, de moderno y agradable diseño. La caja envolvente es de acero finamente pintada al duco.

Emplea 6 válvulas, 2 de ellas dobles, dando una potencia de salida de 3'5 watos y siendo su sensibilidad de 3 microvoltios, a medio watio.

Su gama de recepción en onda normal es de 190 a 525 metros. En corta es de 24 a 54 metros en el modelo corriente y de 65 a 175 metros en el modelo para zonas pesqueras.

El altavoz que forma parte del aparato, es de imán permanente especial, de alta fidelidad de reproducción.

Sobre demanda, suministramos para instalar en la parte trasera del coche otro altavoz adicional del mismo tipo que el que lleva el aparato.

El espacio que se necesita para la instalación del receptor en el coche es sumamente reducido (216 mms. de ancho, por 130 mms. de alto y 187 mms. de fondo).

Su peso es de 4'500 kgs.

GRABADA Y FOTOGRAFADA



Un receptor AEEA es sinónimo de la mejor técnica, del mejor material y del más cuidado montaje, así como de la más severa verificación.

Un receptor "Explorador del Mundo" es la superación de todas dichas cualidades hasta un punto no visto en receptores nacionales ni extranjeros.

Una audición y prueba detenida le convencerá de que en lo sucesivo, sólo un "Explorador del Mundo" podrá satisfacer ya sus exigencias.

Precio de venta al público, incluidos impuestos de Usos y Consumos:

Receptor "EXPLORADOR DEL MUNDO" modelo 44 G .

Receptor "EXPLORADOR DEL MUNDO" modelo 44 AUT



AEESA



Modelo

EXPLORADOR DEL ÉTER

5 ondas - 7 válvulas

Una maravilla de acústica, selectividad, alcance y belleza de líneas.

El mejor ornato para su hogar.

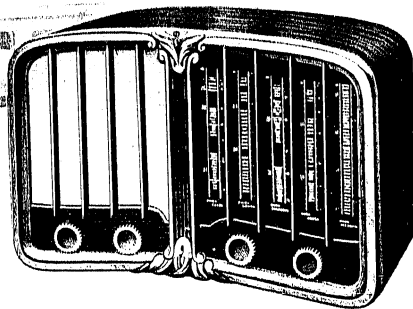

ANGLO

AEESA

La última palabra en radio

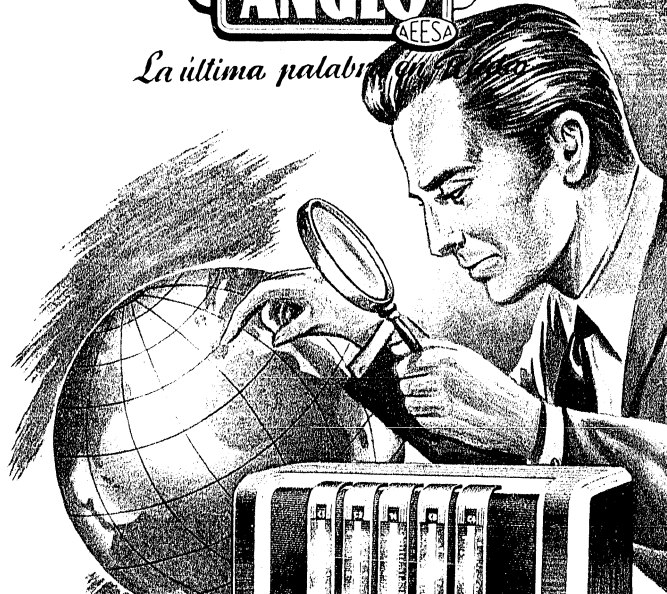

Es un radio realmente definitivo en el nuevo modelo de 8 válvulas y 5 ondas

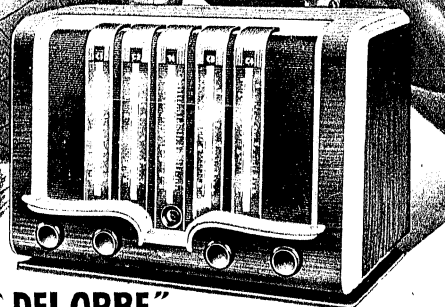

"EXPLORADOR DEL ORBE"

INCORPORANDO EL SONIDO EQUILIBRADO DE TECNICA BRITANICA



RADIO-RECEPTOR

MODELO

"EXPLORADOR DEL ETER"

51-H para corriente alterna 115 voltios.

7 válvulas ultramodernas "RIMLOCK". Ondas normal y pesquera de 157 a 514 m. y extracorta ensanchada en 4 gamas de 13,6 a 16,6, 16,6 a 21,5, 23 a 33 y 33 a 53 m.

Altavoz de 8" (20 cms.) para perfecta tonalidad equilibrada.

Bobinas sobre núcleos «Gecalloy» y armadura de «polystirene».

PUSH-PULL de salida de gran amplificación, dando 10 vatios modulados, para perfecta tonalidad.

Mueble de nogal de gran riqueza con talla manual y maravilloso acabado a todo brillo que nunca se cansará de admirar, incorporando el famoso dispositivo «SONIDO EQUILIBRADO».

Toma para «Hilo que habla» y fonocaptor.

Dimensiones: 58 cms. de ancho, 38 1/2 de alto y 24 de fondo.

Peso en caja de cartón: 16 Kgs. aproximadamente.

ANGLO
AEESA



RADIO-RECEPTOR

MODELO

"EXPLORADOR DEL ORBE"

52-M para corriente alterna 115-125 voltios.

8 válvulas ultramodernas "RIMLOCK". Ondas normal y pesquera de 165 a 520 m. y extracorta ensanchada en 4 gamas de 13,6 a 16,7, 16,7 a 21,4, 23 a 33 y 33 a 52 m.

Altavoz especial de 8" (20 cms.) tipo pesado para perfecta tonalidad equilibrada.

Bobinas sobre núcleos «Gecalloy» y armadura de «polystirene».

PUSH-PULL de salida de gran amplificación, dando 12 vatios modulados, para perfecta tonalidad y realismo.

Mueble de nogal y sicomoro de gran riqueza, con talla manual y maravilloso acabado a todo brillo que nunca se cansará de admirar, incorporando el famoso dispositivo «SONIDO EQUILIBRADO».

Sintonización silenciosa a ojo mágico.

Toma para «Hilo que habla» y fonocaptor.

Dimensiones: 58 cms. de ancho, 39 de alto y 27 de fondo.

Peso en caja de cartón: 17 Kgs. aproximadamente.

ANGLO
AEESA

N.º 497

D-52

LOBRET, IMP.-BARCELONA

30.000

DISTRIBUIDOS POR:

Anglo-Española de Electricidad, S. A.

BARCELONA

Avenida José Antonio, 525 - Pelayo, 12

MADRID

Espronceda, 30

ANGLO
A.E.S.A.

La última palabra en Radio

presenta para 1954 una nueva versión mejorada de su mayor éxito en 1953, el nuevo

MODELO 58 - L
6 VALVULAS - 5 ONDAS

Una verdadera maravilla para quien guste de lo más moderno y perfecto.

EL SONIDO EQUILIBRADO DE TÉCNICA BRITÁNICA

ANGLO
A.E.S.A.

La última palabra en Radio

presenta para 1954 una nueva versión mejorada de su mayor éxito en 1953, el nuevo

MODELO 58 - L
6 VALVULAS - 5 ONDAS

Una verdadera maravilla para quien guste de lo más moderno y perfecto.

EL SONIDO EQUILIBRADO DE TÉCNICA BRITÁNICA

ANGLO
A.E.S.A.

La última palabra en Radio

presentando la nueva versión de receptor portátil ultra ligero

"PLUMA DE ORO"

para funcionar con pilas o corriente alterna indistintamente.

Sólo "ANGLO" ha podido construir en tan reducido espacio un lujoso receptor de doble unidad (pilas o corriente) con dos antenas de onda corta además de la gama normal.

EL SONIDO EQUILIBRADO DE TÉCNICA BRITÁNICA

ANGLO
A.E.S.A.

La última palabra en Radio

Presenta su nueva creación para 1954 el receptor modelo **56-S** 5 valvulas - 2 ondas

Con todas las famosas cualidades de la Serie Exploradores que hacen de este modelo un verdadero instrumento musical de calidad. Incorporando el nuevo dispositivo de tonalidad luminosa.

EL SONIDO EQUILIBRADO DE TÉCNICA BRITÁNICA

ANGLO
A.E.S.A.

La última palabra en Radio

Presenta para 1954 la recepción estereofónica, última innovación al famoso Sonido Equilibrado de Técnica Británica.

Vea y oiga

nuevo modelo **57-T**

El para comprobar que representa sus importantes mejoras, tanto en onda normal como en ondas cortas.

Admire el moderno y bello diseño de este aparato, obra de verdaderos artistas en electrónica.

EL SONIDO EQUILIBRADO DE TÉCNICA BRITÁNICA

NEVADA

UNA REVELACIÓN!

El Refrigerador de absorción NEVADA, de 110 l. de capacidad total, en el que se han cuidado los más insignificantes detalles, le reportará una utilidad manifiesta en la conservación de alimentos, creando al propio tiempo en su hogar un sello de alta distinción.

EL SONIDO EQUILIBRADO DE TÉCNICA BRITÁNICA



RADIO RECEPTOR MODELO "PLUMA 54-Q"

alimentado por pilas secas.

- * 4 válvulas ultramodernas (2 de ellas dobles).
- * Recepción estabilizada entre 188 y 520 metros.
- * Alavoz de imán permanente especial, de gran sonoridad.
- * Antena interior y núcleos de bobinas de ferrocarronillo, para mayor sensibilidad y selectividad.
- * Caja de plástico inyectado, de gran sencillez y belleza de líneas.
- * El juego de pilas de alta y baja tensión, va incluido dentro del estuche. Emplean para filamentos una pila de 1.5 voltios y otra de 67.5 voltios para pilas.
- * Dimensiones: 215 x 165 x 55 m.m.
- * Peso: 1'600 Kgs. completo con sus pilas.

Precio de venta al público: Ptas. 1.750.-
(incluido impuesto de Usos y Consumos)



DISTRIBUIDO POR:

Anglo-Española de Electricidad S. A.
BARCELONA MADRID
Avenida José Antonio, 525 - Pelayo, 12
Espronceda, 30

Hoja N.º 504

LISTA DE PRECIOS

A-32



RADIO RECEPTOR



MODELO 58 - L

- * Seis válvulas.
- * Ondas: normal de 200 a 550 metros, corta pesquera y tráfico de 80 a 200, y dos ensanches de extracorta de 30 a 50 metros y de 10 a 27 respectivamente, con indicación luminosa, en el mando, de la gama en funcionamiento.
- * Alavoz electrodinámico especial de 6'5" (17 cms.) de gran potencia y fidelidad.
- * Sintonizador silencioso a ojo "mágico".
- * Bobinas sobre núcleos de "Gecalloy".
- * Pentodo de salida de gran potencia (4'5 vatios).
- * Mueble de nogal de modernas líneas, perfectamente pulido a mano. Se suministra con adornos en marfil o nogal oscuro.
- * Dispositivo acústico de recepción estereofónica última palabra del SONIDO EQUILIBRADO.
- * Regulador de tonalidad progresiva.
- * Dimensiones: 50 cms. de ancho por 33 de alto y 26 de fondo.
- * Peso en caja de cartón: 12 Kgs. aproximadamente.



Hoja N.º 505



RADIO RECEPTOR MODELO PLUMA DE ORO 59-Q

alimentado por pilas secas o por la corriente alterna a 125 voltios.

- * 4 válvulas (de las que dos son de doble efecto) más rectificadora ultramoderna de selenio para mayor garantía de duración.
- * 3 ondas: Normal de 55 a 140 KHz (540 a 187 metros) Corta 1, de 5'8 a 7 MHz (517 a 42 metros) Corta 2, de 8'9 a 10'2 MHz (53 a 30 metros).
- * Alavoz de imán permanente especial, de gran sonoridad y modulación.
- * Antena interior y núcleos de bobina de ferrocarronillo, para mayor sensibilidad y selectividad.
- * Caja de plástico inyectado, de gran sencillez y belleza de líneas.
- * El juego de pilas de alta y baja tensión, va incluido dentro del estuche. Emplean para filamentos una pila de 1'5 voltios y otra de 67'5 voltios para pilas.
- * Consumo de corriente: 5 vatios.
- * Dimensiones: 215 x 165 x 70 mm.
- * Peso: 1'800 Kgs. completo con sus pilas.

Precio de venta al público: Ptas. 2.399'70
(incluido impuesto de Usos y Consumos)



DISTRIBUIDO POR:

Anglo-Española de Electricidad, S. A.
BARCELONA MADRID
Avenida José Antonio, 525 - Pelayo, 12
Espronceda, 30

Hoja N.º 506

LISTA DE PRECIOS

A-33



RADIO RECEPTOR



MODELO 56-S para corriente alterna
MODELO 56-SU para corriente universal

- * 5 válvulas Rimlock ultramodernas (2 de ellas dobles).
- * 2 ondas. Normal de 188 a 520 metros y extracorta de 16'5 a 55 metros respectivamente.
- * Alavoz de imán permanente «HIFLUX» para perfecta sonoridad.
- * Bobinas sobre núcleos «GECALLOY».
- * Pentodo de salida de gran potencia (3'5 vatios) en el modelo de alterna.
- * Mueble de nogal de líneas modernas finamente barnizado, con frente de plástico luminoso de gran belleza y atractivo.
- * Dispositivo acústico de recepción estereofónica, última palabra del SONIDO EQUILIBRADO.
- * Mando de visión completa con indicación de la situación de las principales emisoras.
- * Dimensiones: 37 x 24 x 19 cms. aproximadamente.
- * Peso en caja de cartón 6 Kgs. aproximadamente.



Hoja N.º 515

LISTA DE PRECIOS

A-34



RECEPTOR ANGLO

MODELO 56-S para corriente alterna 115-125 voltios.
MODELO 56-SU para corriente universal 70-90-110 voltios.

- * 5 válvulas, tres de ellas dobles.
- * 3 ondas. Normal de 188 a 525 metros, corta de 10 a 170, y extracorta de 17 a 55.
- * Alavoz de imán permanente de 6" (15 cms.).
- * Bobinas sobre núcleos «GECALLOY».
- * Pentodo de salida de gran potencia (4 vatios).
- * Mueble de nogal de modernas líneas, barnizado a dos tonos y perfectamente pulido a todo brillo.
- * Dispositivo acústico de recepción estereofónica.
- * Selector de tonalidad de variación continua.
- * Dimensiones: 46 cms. ancho por 28 de alto y 24 de fondo.
- * Peso en caja de cartón 8 Kgs. aproximadamente.



Hoja N.º 516

LISTA DE PRECIOS

A-35

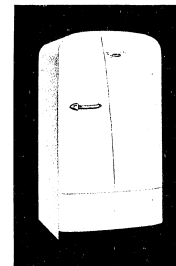

Congelador de 10 litros de capacidad con dos bandejas para hielo y con tapa de plástico moldeado.

Control automático de temperatura, empotrado en el centro superior del marco, especial para este sistema de refrigeración.

Mecanismo de cierre automático, provisto de manivela de metal cromado y pulsador de gran suavidad.

Bisagras reforzadas de tipo ajustable, de máxima resistencia y seguridad, con adornos de metal cromado.

Interior de hierro apalanado - Aislamiento de 100 mm. de espesor - Contrapuerta y marco frontal de plástico moldeado en una sola pieza - El congelador y el evaporador de ambiente, ocupan todo el ancho de la parte superior del armario, consiguiendo el máximo rendimiento y una absoluta uniformidad de temperaturas.

El funcionamiento totalmente silencioso, está basado en una sección físico-química, sin ninguna de sus piezas en movimiento, no utiliza motor y elimina, por tanto, todo clase de ruidos e interferencias en la radio, consiguiendo con poco consumo, un gran rendimiento frigorífico aún en los casos en que la temperatura ambiente alcanza los 40° C.

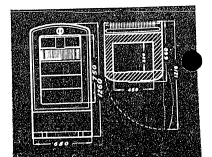

mix-O-matic JUNIOR

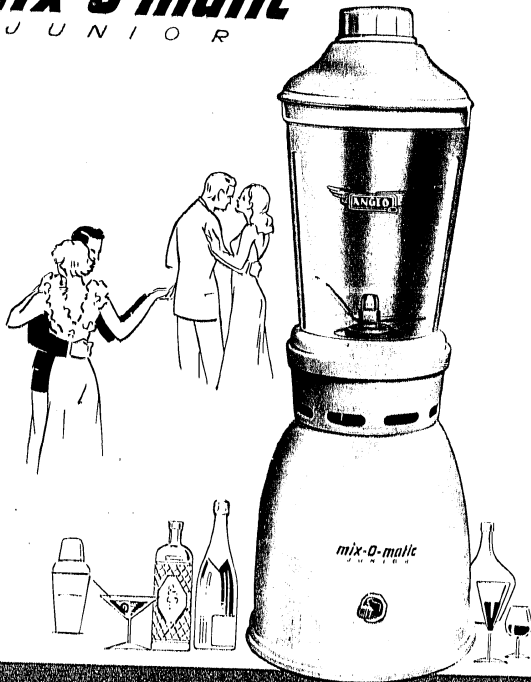

NEVADA



Un bello y utilísimo refrigerador para su hogar
El Refrigerador NEVADA, de 65 litros de capacidad, reúne en un aparato de tipo popular todas las ventajas que ofrece el sistema frigorífico de absorción, combinadas con un mueble de impecable presentación.

mix-O-matic SENIOR



Molinillo de Café



MIX-O-MATIC JUNIOR

CARACTERÍSTICAS

Las excelentes condiciones que reúne cada batidora-trituradora eléctrica, hacen que se pueda convertir en realidad, el sueño ideal de todos los que han deseado llegar a tener un aparato de tan óptimas cualidades.

Entre sus innumerables ventajas, cabe destacar las siguientes:

- ★ Tapa con orificio en su parte superior, que permite la introducción de ingredientes durante el funcionamiento sin peligro de derrame ni salpicaduras.
- ★ Vaso de material plástico transparente, de medio litro de capacidad.
- ★ Cuchillas de corte de acero inoxidable de gran fuerza demoliendo.
- ★ Perfecto ajuste del vaso con la base del motor y acoplamiento elástico con el eje.
- ★ Auto-refrigeración del motor durante su funcionamiento, por un sistema especial de turbina.
- ★ Equipado con motor universal de 100 vatios de consumo, para corriente alterna o continua de 110-130 voltios, o sobre demanda, para corriente continua 150 voltios o alterna 220 volts.

CONSERVACIÓN

No requiere engrase alguno, por estar montado su motor sobre cojinetes autolubricantes.

No deben introducirse nunca en el vaso líquidos calientes a una temperatura superior a 30 ó 40 grados (solamente líquidos templados).

Debido a su gran velocidad (22.000 revoluciones por minuto), no debe hacerse funcionar el motor más de 3 minutos aproximadamente, ya que para efectuar un buen batido o triturado, no es necesario emplear más de 2 minutos.

PRESENTACIÓN

Colores: Blanco marfil, azul y granate.

Tamaño: Diámetro base 130 mm. - Altura total 320 mm.

Peso: 1.200 gramos.

Precio de venta al público, incluido impuestos: 850' - Ptas.

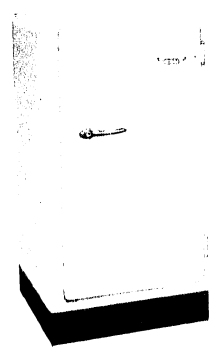

● Congelador horizontal con una altura útil de 10 cm. y un ancho igual al del armario. Provisto de dos bandejas para hielo y con tapa de plástico traslucido decorado.

● Termostato para control automático de la temperatura, especial para este sistema de frigoríficos y utilizado por firmas más solventes de Europa.

● Estantes graduables a la altura que se desee.

● Un dispositivo bien estudiado permite recoger en un solo punto el posible goteo producido por la condensación del agua.

● Interior de aluminio anodizado.

● Puerta de tipo semi-empotrado con bisel de plástico negro brillante.

● Burletes extra-flexibles de goma pura, de acción simultánea.

● Aislamiento de 100 m/m. de espesor.

La eficiencia de este frigorífico es extraordinaria, ya que se alcanzan con facilidad muy bajas temperaturas aunque el ambiente sea de 40° C.

Su funcionamiento es totalmente silencioso.

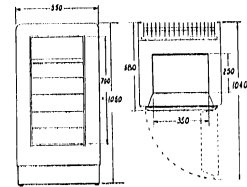

ANGLO-ESPAÑOLA DE ELECTRICIDAD, S. A.

Avda. José Antonio, 525 - Pelayo, 12 - BARCELONA - Espronceda, 30 - MADRID

LOREY, S.A. BARCELONA

MIX-O-MATIC SENIOR

CARACTERÍSTICAS

Equipado con motor universal para corriente alterna o continua 110-130 voltios y 400 vatios de consumo • Regulador de velocidad que permite seleccionar a voluntad las revoluciones del motor, entre 2.000 y 16.000 r. p. m. • Vaso y cono desmontables, permitiendo la fácil limpieza del vaso y cuchillas • Fijación segura del vaso con la base del motor y acoplamiento elástico con el eje • Auto-refrigeración del motor durante su funcionamiento, por un sistema especial de turbina • Gran fuerza demoliendo, debido principalmente al nuevo sistema de colocación de sus 6 cuchillas en forma de cruceta • Vaso de cristal resistente a la temperatura, de un litro de capacidad • Tapa de plástico blando irrompible • No requiere engrase alguno, por estar montado su motor sobre cojinetes autolubricantes.

PRESENTACIÓN

Colores: Blanco marfil, azul y granate.

Tamaño: Diámetro base 195 mm. - Altura máxima 460 mm.

Peso: 4.500 gramos.

Precio de venta al público, impuestos incluidos 2.100' - Ptas.

VENO DESMONTABLE, A ÉSTA SE DESMONTA EL VASO PARA PODER LIMPIARLO FÁCILMENTE Y SIN PERDIDA DE TIEMPO PARA SU COMIDA. LIMPIA.



Fijación del VASO: El motor por completo alabazado las 6 cuchillas en forma de cruceta. Perfecto ajuste. Usar siempre una rápida puesta en marcha.

Cono y cuchillas desmontables. Además del vaso, puede desmontarse la tapa de plástico blando irrompible. Para facilitar como se muestra para facilitar la limpieza.



Regulador de velocidad. Permite seleccionar a voluntad las revoluciones del motor, entre 2.000 y 16.000 r. p. m.

MOLINILLO CAFÉ

Molinillo eléctrico para café de dimensiones reducidísimas, que emplea como base principal las cuchillas rotativas, único que permite, en un tiempo récord, un perfecto molido sin pérdida de su aroma.

No precisa regulación o procedimiento análogo para obtener un perfecto molido, puesto que depende únicamente de la duración de su funcionamiento, para obtener las siguientes finuras:

- Para café ordinario. de 15 a 20 segundos
- Para café filtro de 30 a 60 segundos
- Para café polvo de 1 a 2 minutos

Equipado con motor universal de 90 vatios de consumo, para corriente alterna 110-130 voltios o bien continua de 110-150 voltios.

CONSERVACIÓN

No precisa engrase alguno, por estar montado su motor sobre cojinetes autolubricantes

No requiere ningún cuidado, sólo la limpieza del vaso (no usar nunca líquidos para ello).

Para evitar desperdicios o pérdidas de granos durante la molidura, es conveniente poner la tapa antes de su funcionamiento.

Se recomienda moler en cada operación, de 80 a 100 gramos.

Dada su gran velocidad de giro (22.000 r. p. m.) no debe nunca hacerse funcionar el motor más de 5 minutos.

PRESENTACIÓN

Colores: Blanco y negro; azul y negro; granate y negro.

Dimensiones: Diámetro máximo 10 cms. - Altura total 17 cm.

Peso: 900 grs.

Precio de venta al público incluido impuestos: 475' - Ptas.



La última palabra en Radio

**Tiene el gusto de
presentar a sus
DISTRIBUIDORES
un avance de su
Plan de Trabajo para
1955**

En el interior del presente folleto encontrará ilustraciones y características en forma comprimida de los diversos modelos que constituirán el nuevo renglón para 1955, y una relación del diverso material de propaganda de que se dispone para apoyar la campaña de ventas.

ANGLO ESPAÑOLA DE ELECTRICIDAD S.A.
Avda. José Antonio, 525 - BARCELONA • Espronceda, 30 - MADRID

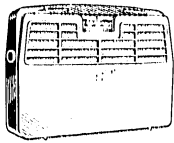

MODELO 59 - Q
 Receptor portátil. Para pilas y C. A. 12v. 4 válvulas. Altavoz imán permanente especial. O. N. de 540 a 187 mts. C. C. de 17 a 42 mts. y E. C. de 33 a 30 mts. Caja de plástico. Medidas 215 x 165 x 70 cms.
Ptas. 2.280 más U. y C.
 Modelo 54 - Q para pilas solo. O. N. Ptas. 1.653 más U. y C.

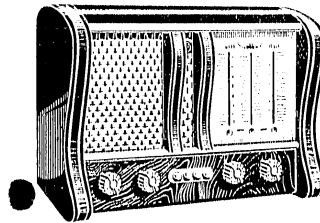

MODELO 63 - X
 Para C. A. 6 válvulas múltiples. O. N. de 187 a 520 mts. O. C. de 30 a 56 y E. C. 16 a 30 mts. Altavoz de imán permanente de 6". Mueble de nogal de gran lujo. Ojo mágico. Dispositivo de SINTONIZACIÓN AUTOMÁTICA.
 Dimensiones: 48 x 34 x 26 cms.
Ptas. 3.350 más U. y C.

MODELO 23 - I

Receptor para coche. 6 válvulas múltiples, con potencia de salida de 15 w. y sensibilidad de 3 microvoltios a 1. w. O. N. de 190 a 525 mts. O. C. de 24 a 54 mts. a para pesqueros 65 a 175 si se desea. Altavoz de imán permanente. Espacio para su instalación: 216 x 130 x 187 mm.

Ptas. 3.780 más U. y C.

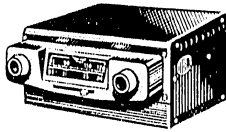

MODELO 64 - Y

Para C. A. 6 válvulas múltiples. O. N. de 187 a 520 mts. O. C. de 20 a 165 y dos ensanches de E. C. de 16,7 a 30 y de 30 a 56 mts. Altavoz de imán permanente extragrande de 6" de diámetro de cono. Mueble de gran lujo en nogal de dos tonos y construcción especial para perfecta sonoridad. Ojo mágico. Dispositivo de SINTONIZACIÓN AUTOMÁTICA.
 Dimensiones: 51 x 33 x 28 cms.

Ptas. 3.780 más U. y C.

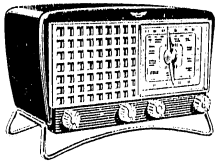
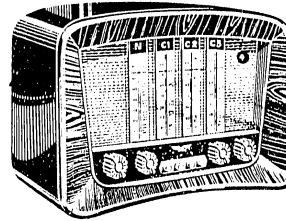

MODELO 60 - U

Para C. A. y continua. 5 válvulas. Altavoz imán permanente. O. N. de 188 a 545 E. C. de 16'5 a 52 mts. Mueble de plástico, panel frontal luminoso y pie antena de tubo cromado. Medidas 29 x 21 x 15 cms.

Ptas. 1.800 más U. y C.

MODELO 56 - S

Para C. A. y continua. 5 válvulas múltiples. Altavoz imán permanente. O. N. de 188 a 520 mts. y E. C. de 16'5 a 55 mts. Medidas: 37 x 24 x 19 cms.

Ptas. 2.050 más U. y C.

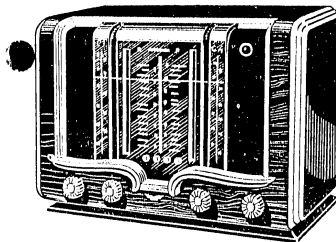
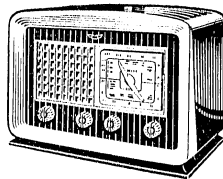

MODELO 65 - M

Para C. A. o C. U. 8 válvulas múltiples. O. N. y O. P. de 165 a 520 mts. y E. C. ensanchada en cuatro gamas de 13'6 a 16'7, 16,7 a 21'4, 23 a 33 y 33 a 52 mts. Altavoz especial de 8" tipo superesado. Mueble de nogal con talla manual. Ojo mágico. Toma para Hilo que Habla y fonocaptor. Dispositivo de SINTONIZACIÓN AUTOMÁTICA. Dimensiones: 58 x 39 x 27 cms.

Ptas. 5.200 más U. y C.

RADIO-FONOGRÁFO 361 - C
Semi-portátil. 5 válvulas múltiples. Altavoz de imán permanente de 5 5/8". O. N. de 188 a 545 mts. O. C. de 50 a 167 mts y E. C. de 17 a 48 mts. Toca-discos de cuatro velocidades. Dimensiones: 40 x 23 x 40
Pts. 4.200 más U. y C.

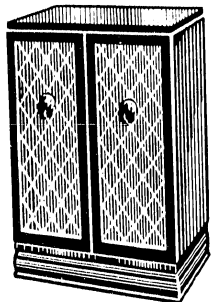

RADIO-FONOGRÁFO 963 - F
6 válvulas múltiples. 3 ondas. Altavoz de 20 cms. y tocadiscos de 4 velocidades. Mueble de nogal de fino acabado y selectas líneas. Ojo mágico. SINTONIZACIÓN AUTOMÁTICA. Dimensiones: 88 5/8 x 61 x 37 cms.
Pts. 7.500 más U. y C.

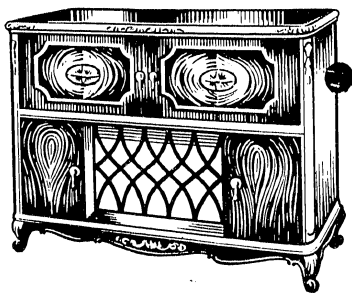

RADIO-FONOGRÁFO 944 - K
10 válvulas múltiples. 13 ondas de 13 a 550 mts. Circuito doble superheterodino de máxima sensibilidad y selectividad. 2 altavoces especiales. Ojo mágico. Toma para Hilo que Habla. Cambio-discos automático de importación para cualquier tipo de disco, incluso los de gran duración (microsurco). Suntuoso mueble de nogal de severas líneas y maravilloso acabado. Dimen.: 111 x 89 x 47 cms.
Pts. 26.000 más U. y C.

MODELO 57-T
Para C. A. 5 válvulas múltiples. O. N. de 188 a 525 mts. O. C. de 60 a 170 y E. C. de 17 a 55 mts. Altavoz de imán permanente de 6". Mueble de nogal barnizado a dos tonos. Dimensiones: 46 x 28 x 24 cms.
Pts. 2.450 más U. y C.

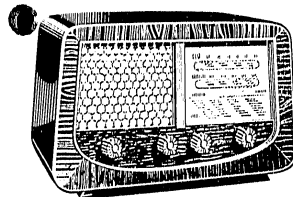
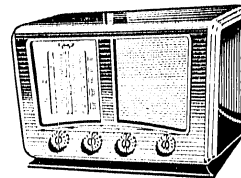

MODELO 61 - W
Para C. A. 5 válvulas múltiples. Altavoz de imán permanente de 5 5/8". O. N. de 188 a 525 mts. O. C. de 50 a 167 mts y E. C. 17 a 48 mts. Mueble de nogal, finamente barnizado. Dimensiones: 42 x 28 x 24 cms.
Pts. 2.200 más U. y C.

MODELO 62-VM
Para C. A. 6 válvulas múltiples. Altavoz de imán permanente de 6". O. N. de 188 a 525 mts. O. C. de 60 a 170 y E. C. de 17 a 55 mts. Gran mueble de nogal barnizado a dos tonos. Dimensiones: 48 x 24 x 32 cms.
Pts. 2.830 más U. y C.

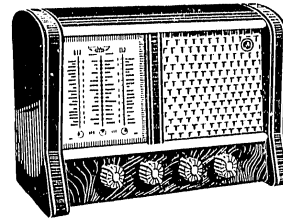

Modelo 62-V Igual al anterior para sin ojo mágico.
Pts. 2.700 más U. y C.

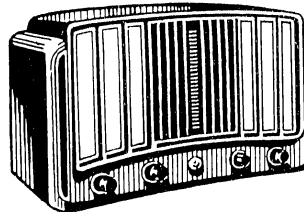

MODELO 44 GN
para C. A. 10 válvulas múltiples. 10 ondas. 13 a 550 mts. Circuito doble superheterodino para máxima sensibilidad y selectividad. 2 altavoces especiales. Potencia de salida de 15 vatios modulados. Ojo mágico. Toma para Hilo que Habla y fonocaptor. Suntuoso mueble de nogal de gran lujo y construcción especial para perfecta reproducción de todas las frecuencias. Dimensiones: 70 x 40 x 30 cms.
Pts. 9.300 más U. y C.

Carteles



Murales editados a todo color tamaño 45 x 64 de gran poder de captación y valor artístico. Otro a tres listas ilustrando todos los modelos de radioreceptores; tamaño: 50 x 70. Placas "Distribuidor" tamaño 35 x 50 para la fachada de su establecimiento.

Folletos



Folletos en papel couche a todo color, para los distintos modelos que se presentan al mercado en la actual temporada. Otro general de tipo económico, descriptivo de toda la gama de receptores. Folletos propios para desarrollar campañas a posibles consumidores y cubrir las necesidades de su tienda.

Diapositivas



Cuatro modelos distintos, a) ilustrando los receptores 60-U, 61-W, y 62-VM. b) ilustrando los receptores 63-X, 64-Y y 65-M. c) ilustrando los receptores 44-G-N, 361-C, 963-F, 944-K y 23-L. d) ilustrando el receptor 59-Q.

Anuncios



Disponemos de un surtido de grabados para anuncios en prensa y revistas, de acuerdo con las siguientes medidas: a dos columnas por 135 mm. de alto, los modelos 23-L y "todos los modelos"; a una columna por 110 mm. de alto, los modelos 59-Q, 56-S, 57-T y 44-G-N (en clisés por separado), y a una columna por 155 mm. de alto, agrupando los modelos 63-X, 64-Y y 65-M y otro agrupando los modelos 60-U, 61-W y 62-V.

Escaparates



Troquel litografiado en cartón para exhibir el receptor "Pluma".



Figura recortada en madera y pintada a todo color. Tamaño natural para exposición de los receptores en su escaparate.

Emblemas solapa

Esmaltadas, tipo aguja y botón



Marcas troqueladas

En cartón para exponer junto con los receptores



Etiquetas

Decorativas colgantes para los receptores



CRISOL

No malgaste su tiempo
EL AFEITADO PERFECTO en TRES MINUTOS

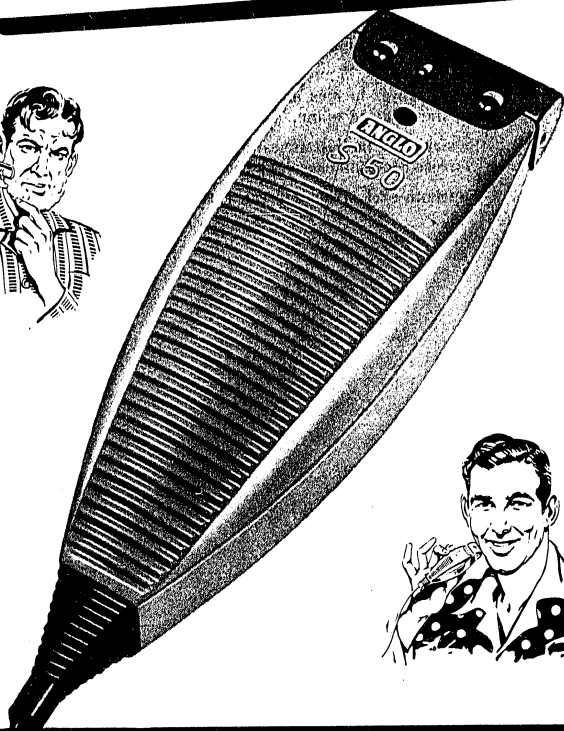

ANGLO ESPAÑOLA DE ELECTRICIDAD, S. A.
Auda. José Antonio, 525 · Pelayo, 12 BARCELONA · Espronceda, 30 MADRID

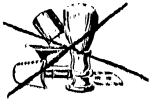

Las principales características de la maquinilla eléctrica de afeitar «ANGLO» son las siguientes:

El mecanismo de corte consiste en 22 cuchillas que se mueven a razón de **12.000 movimientos por minuto**, lo que asegura un corte instantáneo del pelo. Estas 22 cuchillas están separadas de la piel por una delgadísima laminilla de acero inoxidable perforada en la que se introduce el pelo y cuyo espesor es de **cuatro centésimas de milímetro**, consiguiéndose con ello que el corte de pelo se efectúe a ras de su inserción con la piel.

El funcionamiento de la maquinilla «ANGLO» no produce interferencias en los aparatos de radio. Elimina el peligro de corte y a la vez proporciona al cutis un masaje que lo fortalece.

En pocos minutos se logra un afeitado cómodo e impecable y sobre todo, se suprime el mal trato que recibe la piel con el sistema de afeitado antiguo.

Exteriormente, la maquinilla «ANGLO» resulta elegante y su configuración es la más adecuada para adaptarse con comodidad a las líneas de la mano.

Se sirve con un elegante estuche de piel con forro de seda, incluyendo conexión especial y cepillo para limpieza.

Funciona exclusivamente con corriente alterna.

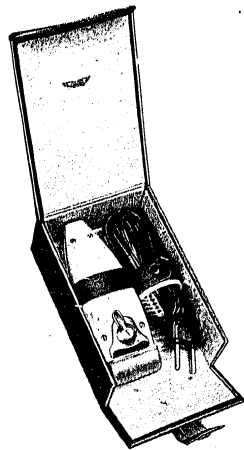

Hoja N.º 516

LLORET, IMP. - BADALONA

ANGLO ESPAÑOLA DE ELECTRICIDAD, S. A.

Avda. José Antonio, 525 · Pelayo, 12 BARCELONA · Espronceda, 30 MADRID

*Ambiente comfortable
con...*



*Radiadores
hidro eléctricos*



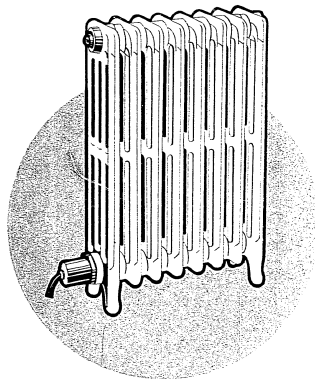

MODELO "A"

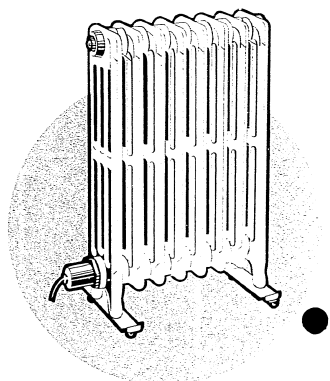

MODELO "B"

Los radiadores «ANGLO» están formados a base de radiador de fundición de 4 columnas; 610 mm. de alto, pintados con una capa de minio de preparación y otra de esmalte de calefacción, color claro. Para su electrificación utilizamos las famosas resistencias protegidas bajo tubo metálico, de nuestra fabricación, que tan sensacional éxito vienen obteniendo gracias a su magnífico rendimiento e ilimitada duración, y cuya patente venimos explotando en España hace varios años.

Presentamos este conjunto a base de los siguientes modelos:

Modelo "A" .- Formado por radiador y resistencia colocada.

Modelo "B" .- Igual al anterior, pero tipo transportable, con ruedas giratorias.

Modelo "C" .- Formado asimismo por radiador, resistencia, ruedas y además con protección inferior a base de un tubo de metal cromado.

Modelo "D" .- Igual al modelo «C» pero con doble tubo cromado, uno inferior y otro superior, con lo que resulta un conjunto altamente estético y además práctico pues el aro superior es susceptible de ser utilizado como colgador y lograr el secado de pequeñas prendas de vestir cuando el tiempo no permite tenderlas al sol y se tiene que atender una necesidad urgente.

En los aparatos de calefacción eléctrica no es sólo el consumo lo que determina su rendimiento y eficacia. Los mismos 1.000 vatios, por ejemplo, de una estufa corriente, resultan mucho más provechosos aplicados a un radiador hidro-eléctrico «ANGLO» porque en este caso existe una mayor superficie de calefacción que cede calor a la habitación. En el interior del radiador hay un agente (agua) que se encarga de repartir por un igual el calor de la resistencia a todos los elementos de que consta el radiador, aprovechándose íntegramente el calor proporcionado por la resistencia.

Existen, además, otras ventajas, pues al no estar el aire en contacto con la resistencia viva (como en las estufas) o con llamas de fuego directo, no se produce la sensación de calor sofocante, obteniéndose, por el contrario, una calefacción sumamente agradable.

Con este sistema se logra, además, mantener inalterable la pureza del aire de la habitación, porque no estando la resistencia en contacto con el mismo, no consume oxígeno.

El radiador hidro-eléctrico «ANGLO», no precisa cuidado ni atención alguna, bastando enchufarlo a la corriente y desconectarlo cuando no se precise calefacción.

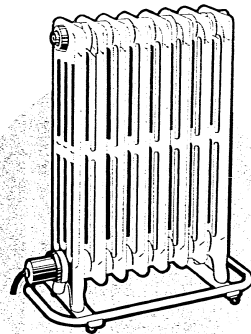

MODELO "C"

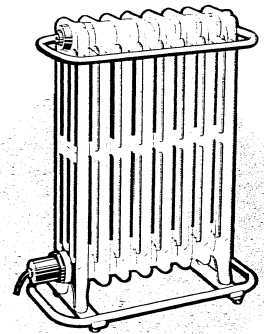

MODELO "D"

TABLA DE CARACTERISTICAS

Número de elementos	Superficie radiación m. ²	Longitud en m/m.	Wattos hora	Calorias hora	M. ² de la habitación que pueden calentar
6	1'26	330	650	552	20 a 30
8	1'68	430	900	765	31 a 45
10	2'10	530	1100	935	46 a 56
12	25'2	630	1300	1105	57 a 75

La capacidad de calefacción indicada en la tabla anterior, es aproximada para lograr 18°C con mínima exterior de 0°. Dicha tabla sirve solo de orientación ya que en cada caso hay que tener en cuenta las circunstancias que concurren en la habitación que se desea dotar de calefacción (número de ventanas o balcones, orientación al Norte, etc.) En casos desfavorables procede elegir el modelo inmediato superior.

NOTA DE PRECIOS

Número de elementos	Modelo A	Modelo B	Modelo C	Modelo D
6	1.372'-	1.627'-	1.872'-	2.210'-
8	1.726'-	1.980'-	2.264'-	2.639'-
10	2.075'-	2.329'-	2.651'-	3.064'-
12	2.423'-	2.678'-	3.037'-	3.488'-

CONEXIONES .- Disponemos de los siguientes tipos de conexiones formados a base de conductor cilindrico de goma, de 1'5 m. de largo.

CONEXION N.º 1 .- Para intensidades hasta 8 Amps. con clavija bipolar normal de 6 Amps.

Extra por cada metro de conductor: **Ptas. 45'00**

CONEXION N.º 2 .- Para intensidades hasta 12 Amps. con clavija bipolar de calefacción plana de 10 Amps.

Extra por cada metro de conductor, **Ptas. 61'00**

Ptas. 31'50

NOTA .- Sobre demanda podemos preparar radiadores hidro-eléctricos «ANGLO», a base de un número de elementos distintos de los que figuran en la tabla anterior.

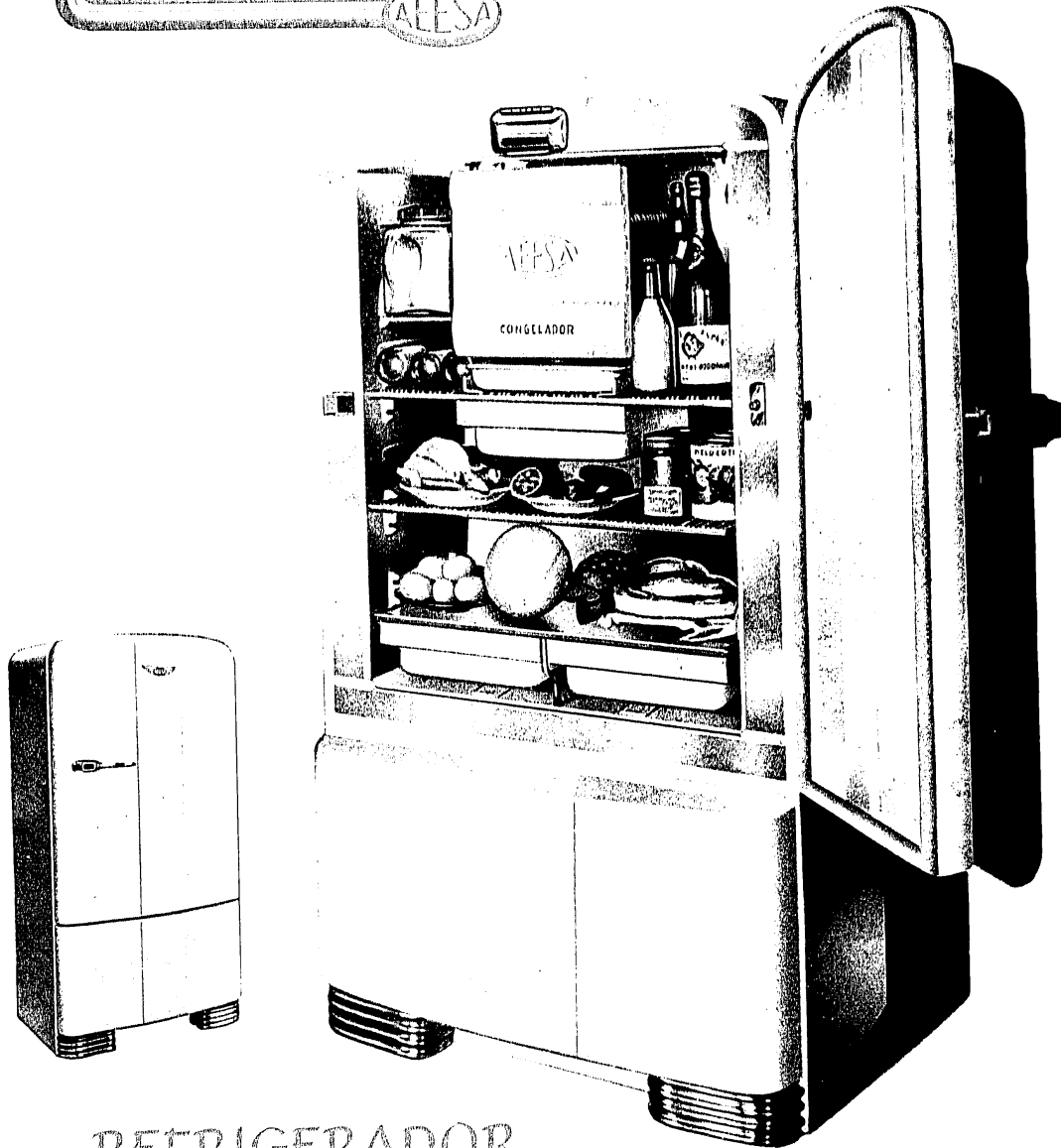
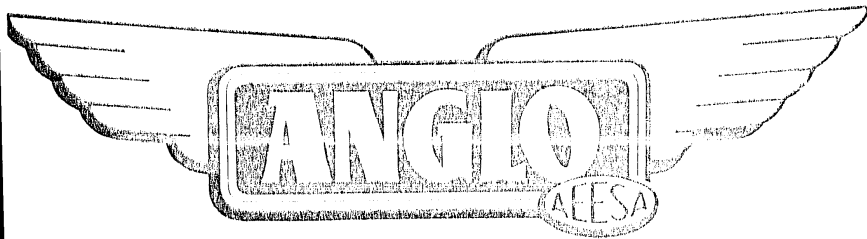

REFRIGERADOR

MODELO 65 DN

El Refrigerador electro-automático ANGLO, exponente de una técnica perfecta, le brinda un conjunto selecto en el que se han cuidado los más insignificantes detalles, combinando sus armoniosas líneas con un completo acabado, que al reportarle una **utilidad** manifiesta en la conservación de alimentos, creará al propio tiempo en su hogar un sello de alta **distinción**.

DISTINCIÓN Y UTILIDAD PARA EL HOGAR MODERNO

REFRIGERADOR



MODELO 65 DN

Sus destacadas características, representan un definitivo triunfo de nuestra marca. Sometido a rigurosas comprobaciones, un cuidadoso proceso de fabricación y una escrupulosa selección de materiales, garantiza la alta calidad de todas y cada una de las piezas de este NUEVO REFRIGERADOR ANGLO, que se sitúa a la altura de los mejores del extranjero.

CARACTERISTICAS

- ⊗ Mueble de construcción totalmente metálica, exteriormente.
- ⊗ Terminado exterior al duco blanco. Caja interior y traspuerta de hierro aporcelanado.
- ⊗ Las partes de aluminio sometidas a tratamiento anódico para evitar la corrosión.
- ⊗ Sistema de iluminación interior automático con doble luz empotrada.
- ⊗ Estantes metálicos montados sobre soportes de materia plástica.
- ⊗ Equipo compresor ANGLO de nuevo modelo con amplio condensador, trabajando con cloruro de metilo, montado sobre suspensión especial que elimina todo ruido y vibración.

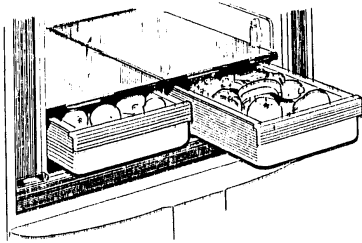

★ BANDEJAS deslizantes sobre guías, de gran capacidad, para conservación de frutas y verduras, con tapas de cristalina esmerilada que sirven a la vez de estante.

★ CIERRE automático con pulsador, de gran suavidad. BISAGRAS de máxima resistencia y seguridad.



★ CONTROL AUTOMÁTICO de temperatura de gran seguridad, fácil de manejar, colocado en el marco del mueble, sobre placa de metal cromado.

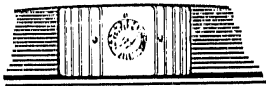

★ UNIDAD CONGELADORA con estantes para 4 bandejas produciendo 84 cubitos de hielo en total y departamento para postres helados.

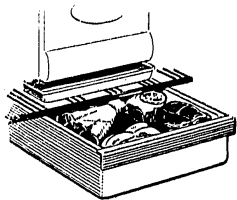
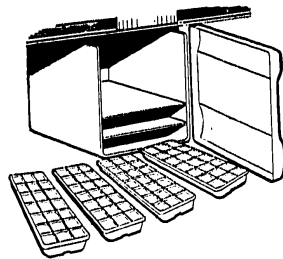

★ BANDEJA deslizante sobre guías para carnes o pescado, colocada debajo de la bandeja de desagüe de la Unidad Congeladora.

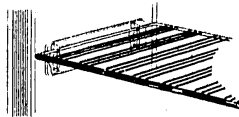

★ ESTANTES metálicos finamente terminados, montados sobre soportes de materia plástica que permiten graduar su altura.

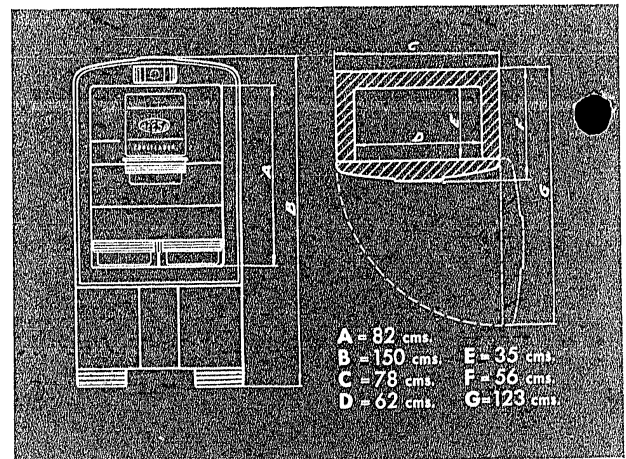

ESTUFAS ELECTRICAS



de alta calidad

GARANTIZADAS CONTRA TODO DEFECTO

La predilección que la calefacción eléctrica va ganando cada año entre el público, convencido de sus indudables ventajas, hace que vaya en constante aumento el número de modelos que se presentan, si bien no todos ofrecen las garantías que merece quien paga por obtener un servicio satisfactorio y permanente. - Es por ello de vital importancia que el comprador se informe acerca de la solvencia técnica de la marca que se le propone adquirir y no dejarse convencer exclusivamente por simples detalles estéticos, que aunque interesantes deben ser postpuestas a los de orden técnico, y de responsabilidad del fabricante. - Las estufas ANGLO las produce la casa más antigua de España en el ramo eléctrico, que por su larga experiencia, capacidad técnica y amplitud de medios de que dispone, goza de justa fama de alta calidad, sólidamente cimentada a través de sus 73 años de existencia. - A continuación se ilustran y describen los diversos modelos de estufas ANGLO que se distinguen especialmente por su mayor rendimiento calorífico, magnífico diseño, perfecto acabado y altísima calidad del material empleado.

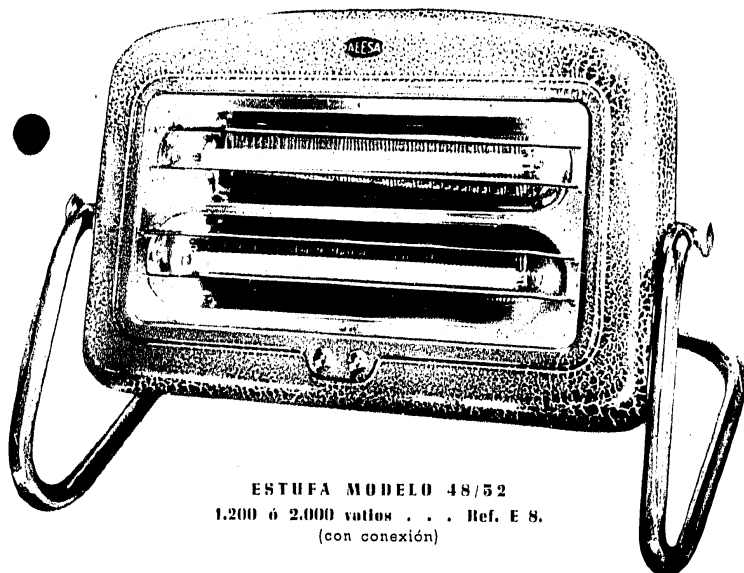

ESTUFA MODELO 48/52
1.200 ó 2.000 vatios . . . Ref. E S.
(con conexión)

ESTUFA **ANGLO** A.E.F.S.A.

A DOBLE REFLECTOR MODELO 48/52

CARACTERÍSTICAS:

- Elementos térmicos (resistencias) de nichrome legítimo, de máxima calidad, perfectamente calibradas para el consumo y tensión adecuados. Encendidas las resistencias, dan perfecta ilusión de fuego vivo.
- Refractorio de calidad especial para este servicio.
- Pantalla reflectora de metal cromado.
- Cuerpo basculante, permitiendo fijar la proyección del calor en el ángulo que se desee. Construida en chapa de hierro finamente pintada.
- Pie soporte de tubo de latón curvado, cromado, de gran belleza y perfecta estabilidad.
- Regulación del encendido en dos potencias o consumos (uno o dos elementos) por medio de dos interruptores ANGLO, independientes, de amplia capacidad.
- Se construyen para tensiones de 125, 150 y 220 v. y para consumos totales de 1.200 y 2.000 vatios.

ESTUFA



A DOBLE REFLECTOR MODELO 40/52

CARACTERISTICAS PRINCIPALES:

- Elementos térmicos de máxima calidad, perfectamente calibrados.
- Encendidas las resistencias dan perfecta ilusión de fuego vivo.
- Refractarios especiales de alta calidad.
- Cuerpo orientable a varios puntos.
- Carcasa y base construídos en acero estampado.
- Pintura «Flor de Nieve».
- Regulación del encendido en tres potencias o marchas por medio de dos interruptores de amplia capacidad, lográndose consumos de 600, 1.000 ó 1.600 vatios, a voluntad.
- Se construyen para tensiones de 125, 150 y 220 voltios y para un consumo total de 1.600 vatios.

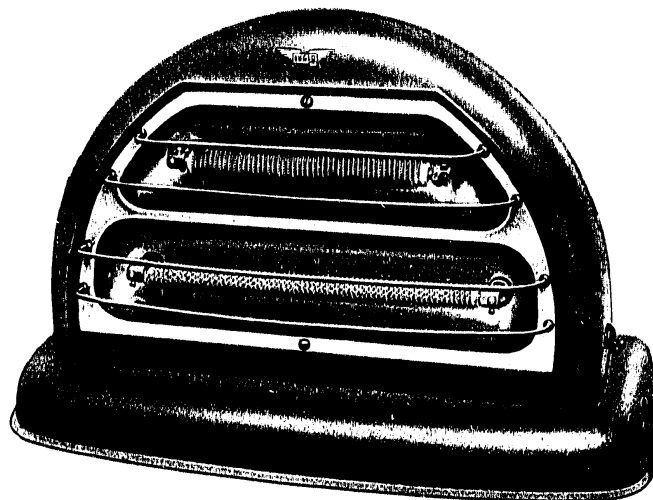

ESTUFA MODELO 40/52
1.000 vatios . . . Ref. E 9.
(con conexión)

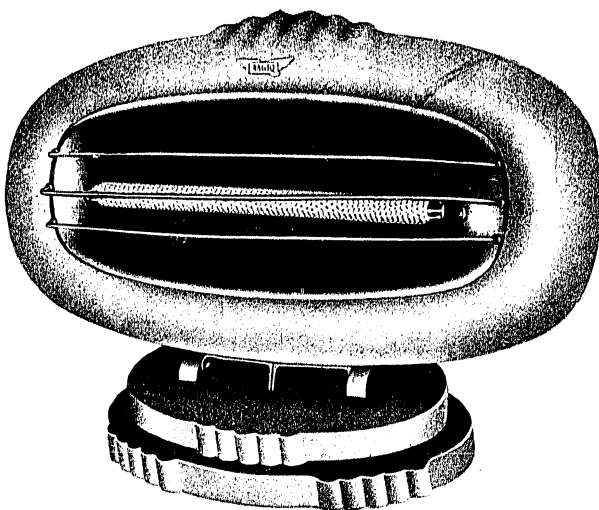

ESTUFA MODELO 44/52
600 ó 1.000 vatios . . . Ref. E 10.
(con conexión)

ESTUFA



MODELO 44/52

CARACTERISTICAS PRINCIPALES:

- Elemento térmico de alta calidad perfectamente calibrado para el consumo y tensión adecuados. Encendida la resistencia, da perfecta ilusión de fuego vivo.
- Refractario de calidad especial para este servicio.
- Pantalla reflectora de metal pulido.
- Caja radiadora inclinable, con dispositivo de accionamiento automático que permite dejarla orientada a cualquier ángulo, con sólo accionar el mando posterior a derecha o izquierda.
- Pies de fundición de líneas modernas.
- Acabado general a base de pintura «Flor de Nieve». Se construye para tensiones de 125, 150 y 220 voltios y en dos tipos de consumo, 600 y 1.000 vatios, con un solo elemento térmico.



N.º 499

12-53

LLURET, IMP. - BADALONA

1.000

Anglo Española
DE ELECTRICIDAD, S.A.

RADIO · REFRIGERACION
ACONDICIONAMIENTO DE
AIRE · ELECTRICIDAD

BARCELONA: Av. José Antonio, 525 - Pelayo, 12 ● MADRID: Espronceda, 30



Termo-calentador de baño

Se fabrica en los siguientes modelos:

25 litros de capacidad, con elemento eléctrico de	500 watos
50 » » » » » » » »	750 »
75 » » » » » » » »	875 »
100 » » » » » » » »	1.125 »

Recipiente interior de chapa de acero de 3 mms. de grueso, galvanizado en caliente y apto para trabajar a una presión de 10 atmósferas. Exterior de chapa de acero pintada al duco blanco.

Equipados con control automático de temperatura, de ruptura brusca. En la parte inferior van provistos de una tapa de baquelita negra en cuyo centro lleva una lámpara piloto que indica cuando el aparato está en funcionamiento.

Cada aparato se suministra con una válvula de seguridad y de retención. Los modelos de 50, 75 y 100 litros, van equipados con un termómetro indicador de la temperatura del agua.

Para tensiones de 110, 125, 150 y 220 voltios, corriente alterna.

Referencias para precios:

25 litros:	E 1- 25
50 litros:	E 1- 50
75 litros:	E 1- 75
100 litros:	E 1-100

Calentador de ducha

Se construye en los siguientes modelos:

6 litros de capacidad, con un consumo de	600 watos
8 » » » » » » » »	700 »
20 » » » » » » » »	800 »

Cuerpo metálico finamente esmaltado en blanco.

Brazo y ducha de latón niquelado.

Mezclador de agua (patentado) que permite, con un solo mando, seleccionar la temperatura del agua apetecida, sin oscilaciones.

Lámpara piloto para indicar cuando el aparato está en funcionamiento.

Además, el modelo de 20 litros, sobre demanda, puede ir provisto de un dispositivo para derivar el agua, a la salida del aparato, a otros servicios.

Para tensiones de 110, 125, 150 y 220 voltios, corriente alterna o continua.

Referencias para precios:

6 litros:	E 2- 6
8 litros:	E 2- 8
20 litros:	E 2-20

Faro portátil a pilas



Este tipo de faro se alimenta con dos pilas secas (del tipo empleado para timbres y teléfonos) que son de fácil recambio.

El reflector es de 12 cms. de diámetro y su alcance es de 100 metros. Con un pequeño resorte se puede regular el foco, pudiendo así obtenerse una luz concentrada o difusa a voluntad.

Construcción en aluminio, con reflector cromado.

Se suministra completo con pilas y lamparita.

Referencia para precio: E 3

Interruptor y conmutador empotrables

10 amperios a 250 voltios
TIPO EXTRA-FUERTE

Insustituible en cualquier instalación de garantía, especialmente en aquellos servicios de uso muy frecuente.

Las características más notables son:

Su robustez (muy por encima de la que ofrece cualquier otro interruptor de este género).

La perfección de los contactos, pues van equipados con laminillas de bronce fosforoso especial que aseguran aquél aún cuando el interruptor lleve muchos años de servicio.

INTERRUPTOR: Referencia para precio: E 4

CONMUTADOR: Referencia para precio: E 5

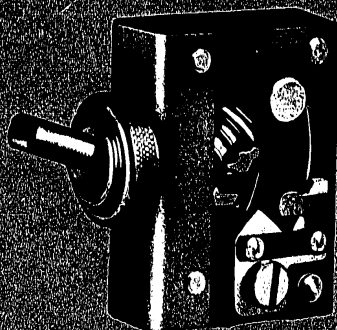

"Bola de Fuego"

Su consumo es de 175 vatios hora y es capaz de hacer hervir un cuarto de litro de agua en unos 10/12 minutos.

El elemento o resistencia eléctrica está localizado en la esfera inferior, por lo que, con cubrir de líquido dicha esfera, no existe peligro alguno de deterioro.

Su construcción es a base de metal cromado, finalizando en su pequeño mango, que hace las veces de caja de conexión con el cable conductor.

Se fabrica para corriente alterna o continua de 110-125 voltios.

Referencia para precio: E 6

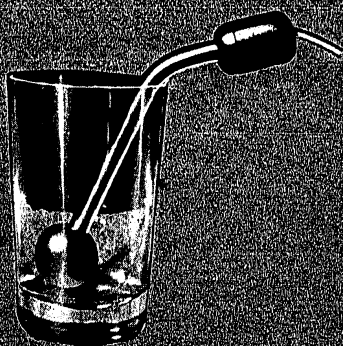

Hoja n.º 573

LLORET, IMP. - BADALONA

Abril 1954

Anglo Española

DE ELECTRICIDAD, S.A.

RADIO · REFRIGERACION
ACONDICIONAMIENTO DE
AIRE · ELECTRICIDAD

Electrificación de Radiadores

de Calefacción por Agua caliente

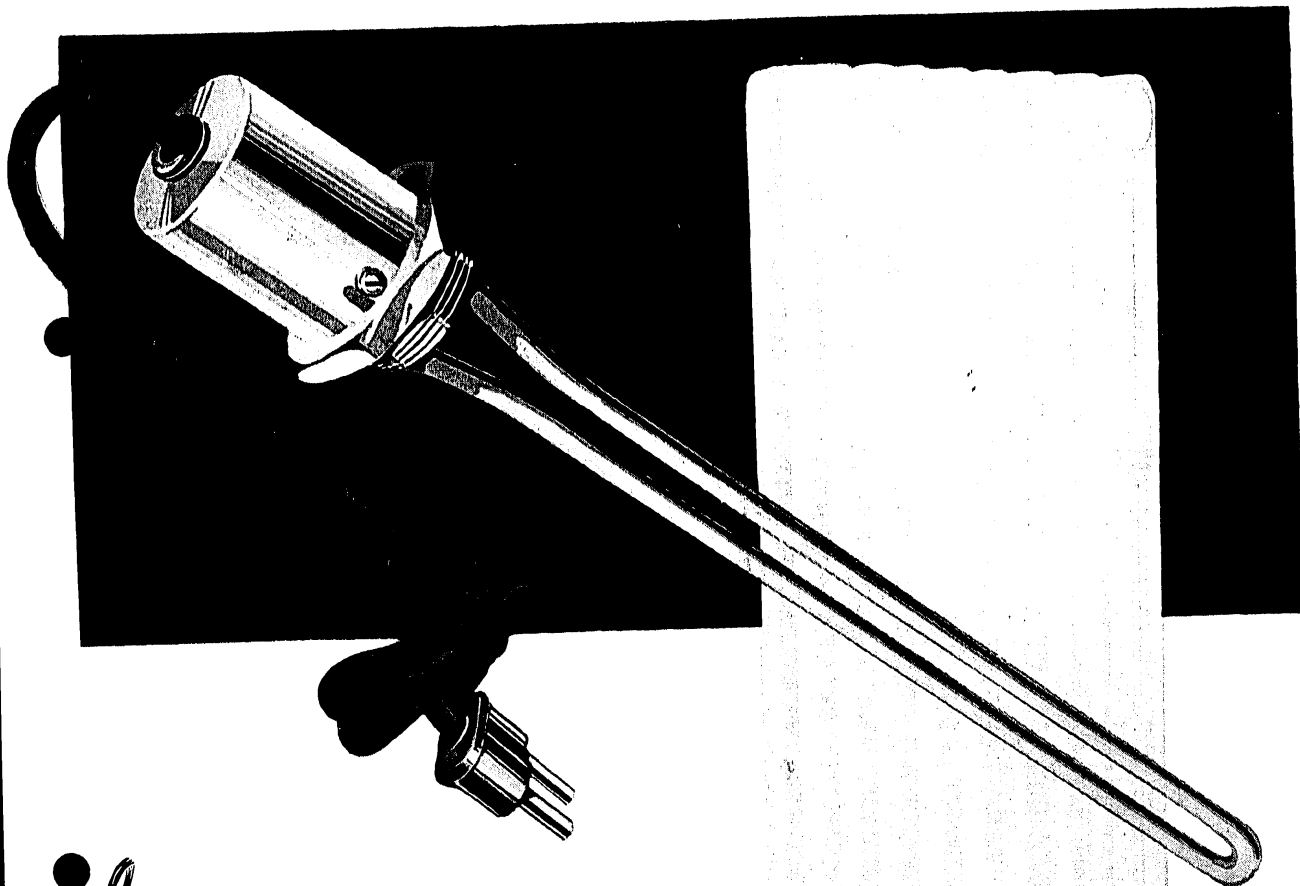

La instalación de radiadores de calefacción central, electrificados mediante calentadores eléctricos bajo tubo metálico ANGLO, reúne una serie de notables ventajas entre las que conviene destacar la economía de la instalación, (pues no precisa de caldera ni tuberías), la posibilidad de trasladar fácilmente los radiadores de un lugar a otro, si así lo exigiesen reformas, decoración, etc., el logro de una temperatura constante en cualquier momento de su funcionamiento, sin preocupación alguna, etcétera.

Si ya se dispone de una instalación de radiadores de calefacción central, es también recomendable la electrificación de los mismos mediante nuestros calentadores bajo tubo metálico, evitándose así el problema de la escasez de combustible, y lográndose además la posibilidad de dar calefacción sólo a un sector del edificio, Dirección, Oficinas, Laboratorio, etc., cuando a principio y final de temporadas, no resulta cómodo encender la caldera general.

La instalación de estas resistencias, es muy sencilla, no requiriendo obras de ninguna clase, pues basta roscar el calentador en la base del radiador y cerrar la comunicación del mismo con el sistema general. Invirtiendo la operación, queda la instalación otra vez dispuesta como antes de electrificarla.

Una vez colocado el calentador, no precisa cuidado ni atención alguna, pues tiene garantizada una larga vida, recomendando solamente cambiar el agua de los radiadores, una vez al año, utilizando, a ser posible, agua destilada.



Tipos de Calentadores eléctricos

[ANGLO]

más indicados para los tamaños corrientes de Radiadores

Para radiadores tipo extra-plano de 4 columnas				
Altura en m/m	Número elementos	Longitud del calentador m/m.	Consumo en vatios	Pesetas
920/950	5	265	800	340
id.	6	320	1.000	352
id.	7	375	1.150	362
id.	8	430	1.300	376
id.	9	485	1.450	388
id.	10	540	1.600	396
id.	11	595	1.800	406
id.	12	650	1.950	416
id.	13	705	2.100	422
id.	14	760	2.300	432
767/800	5	265	700	336
id.	6	320	800	346
id.	7	375	950	352
id.	8	430	1.100	368
id.	9	485	1.200	378
id.	10	540	1.350	390
id.	11	595	1.500	402
id.	12	650	1.650	414
id.	13	705	1.800	422
id.	14	760	1.900	428
610/615	5	240	550	332
id.	6	290	650	340
id.	7	340	750	348
id.	8	390	900	358
id.	9	440	1.000	368
id.	10	490	1.100	376
id.	11	540	1.200	388
id.	12	590	1.300	396
id.	13	640	1.400	406
id.	14	690	1.500	416

Para radiadores tipo extra-plano de 6 columnas				
Altura en m/m	Número elementos	Longitud del calentador m/m.	Consumo en vatios	Pesetas
920/950	5	265	1.200	380
id.	6	320	1.450	400
id.	7	375	1.700	414
id.	8	430	1.900	424
id.	9	485	2.150	436
id.	10	540	2.400	448
id.	11	595	2.650	464
767/800	5	265	1.000	370
id.	6	320	1.200	388
id.	7	375	1.400	404
id.	8	430	1.600	420
id.	9	485	1.800	434
id.	10	540	2.000	446
id.	11	595	2.200	460
610/615	5	240	800	360
id.	6	290	950	374
id.	7	340	1.100	392
id.	8	390	1.250	396
id.	9	440	1.400	382
id.	10	490	1.550	394
id.	11	540	1.700	402

Para calcular el calentador más adecuado para los radiadores tipo «Sanitario» o «Doble Liso», procédase como sigue: Para radiadores de 1.150 mms. de altura aplíquese la escala correspondiente a los radiadores extra-planos de 6 columnas y 920/950 mms. de altura. Para los radiadores «Sanitario» o «Doble Liso» de 950 mms. de altura, la correspondiente a los de 767/800 mms. extra-planos de 6 columnas y para los «Sanitario» o «Doble Liso» de 750 mms., la correspondiente a 610/615 mms., 6 columnas. Finalmente, para los «Sanitario» o «Doble Liso» de 650 mms. de altura, aplíquese la escala correspondiente a los radiadores extra-planos de 800 mms. de altura, 4 columnas.

Normalmente servimos estos calentadores con una cabeza roscada de $1 \frac{1}{4}$ " de diámetro, rosca «gas», a derecha. Podemos adoptar cualquier medida que se nos indique, recomendando que en cada caso se comprueben estos datos en el radiador que se desea electrificar. Así mismo, rogamos se nos indique la tensión disponible.

Otras especialidades en Resistencias eléctricas protegidas bajo tubo metálico

Descongeladores de aceite.

Calentadores bajo tubo de plomo para baños ácidos, especiales para galvanoplastia.

Calentadores a inmersión para usos domésticos e Industriales.

Resistencias protegidas bajo tubo inoxidable para trabajos al aire.

Sobre demanda podemos construir cualquier tipo de Resistencia protegida que pueda interesar

Hoja n.º 383

LEHET, S.A. - BARCELONA

Septiembre 1953

ANGLO

AEESA

Anglo Española
DE ELECTRICIDAD, S.A.

RADIO · REFRIGERACION
CONDICIONAMIENTO DE
AIRE · ELECTRICIDAD

BARCELONA: Av. José Antonio, 525 - Pelayo, 12 • MADRID: Espronceda, 30

STAT

Page Denied

...BASTA CONECTAR A LA CORRIENTE Y HABLAR

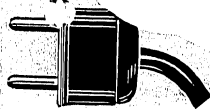

El intercomunicador
ROYAL Sin Hilos, no
requiere instalación,
porque su casa ya está
preparada para su empleo

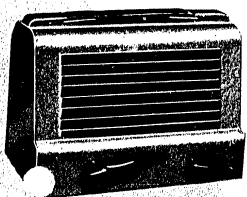

Royal 
SIN HILOS

comunicación instantánea en alta voz entre dos puntos
cualquiera de su casa, despacho, almacén, fábrica, etc.

He aquí varios puntos de que le interesa imponerse acerca de los nuevos intercomunicadores

Royal
SIN HILOS

cualquiera que sean sus actividades, negociante, médico, abogado, oficinista o ama de su casa



No es necesario tener ninguna línea, ya que sirven las del alumbrado existentes, ahorrándose por lo tanto el coste de las mismas y el de la mano de obra de la instalación.

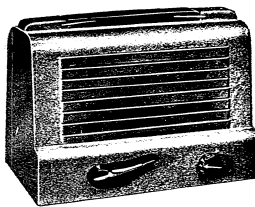

El intercomunicador ROYAL Sin Hilos permite unir efectivamente oficinas distantes pero servidas por el mismo panel de entrada, eliminando el engorro y coste de un tendido de líneas especiales.

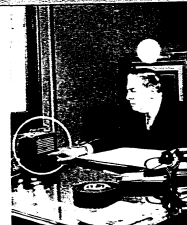

Algunas de las múltiples utilidades del intercomunicador ROYAL Sin Hilos:
Talleres, Fabricas, Clinicas, Granjas, Oficinas, Tiendas, Almacenes, Garages, Profesionales, Bares, Restaurantes, Porterias, Constructores de obras, Escuelas, Casas particulares.

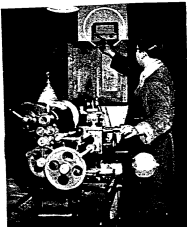

Los intercomunicadores ROYAL Sin Hilos son tan portátiles como una cámara fotográfica y más fáciles de manejar que una radio.

Pueden llevarse de un lado a otro con toda facilidad bastando conectarlos a cualquier enchufe para poder comunicar a los 20 segundos a la persona que tenga la segunda unidad. Esto les hace de valor incalculable para secretarios o inspectores que por la índole de sus deberes deban apartarse a menudo de su mesa de trabajo, no dejando por ello de estar siempre al alcance de su superior, o a la inversa.



La instalación del intercomunicador ROYAL Sin Hilos no cuesta un céntimo. Sus señales se transmiten a través de los hilos eléctricos existentes en su domicilio y llegan a destino con potencia y sin distorsión.

CARACTERÍSTICAS

- * El intercomunicador ROYAL. Sin hilos se conecta a cualquier corriente de 110/125 v. os, tanto si es alterna como continua.
- * Los mejores resultados se obtendrán cuando ambos aparatos estén conectados a la línea servida por el mismo fusible.
- * Pueden emplearse cualquier número de unidades en el mismo circuito recogiendo simultáneamente todas las llamadas.
- * Si se desean dos o más servicios intercomunicatorios privados en el mismo local, deberá indicarse al pedir las unidades y éstas se suministrarán con un pequeño recargo, trabajando cada pareja a una frecuencia distinta.
- * Está construido en chapa de acero finamente pintada con esmalte marrón a la estufa y lleva un asa para facilidad de transporte.
- * Lleva conmutador Habla/escucha de 3 posiciones, 1.ª normal de escucha, 2.ª presionando hacia abajo, habla, y 3.ª desplazándole al extremo superior donde queda enclavada, posición fija «Habla» para dictados largos, conferencias, etc.
- * La frecuencia empleada es de 175 KC. a menos de solicitar tipo especial.
- * Lleva 2 válvulas UAF-42, 1 UCH-42, 1 J-41 y 1 UY-41 tipo Rimlock, de toda garantía y fácil y económica reposición.
- * Consumo: 20 vatios.
- * Potencia de salida: 1,5 vatios.
- * Altavoz-micrófono: Imán permanente 5".
- * Control de volumen combinado con interruptor de encendido.

VENTAJAS DEL INTERCOMUNICADOR

Modelo 10

- o Máxima sencillez. Basta conectar a corriente.
- o No necesita tendido de línea de ninguna clase.
- o Filtro electrónico de ruidos.
- o Ligero y portátil. Peso 2'200 lgs. Mide 21 x 16 x 12 cms.
- o Tonalidad y potencia excepcionales.
- o Puede utilizarse como un pequeño equipo amplificador.
- o Consumo de corriente insignificante.

Juego de dos unidades completas
con sus válvulas,
listas para uso inmediato

Mod. IR-10 Plus. 3.500/-
Mod. AF-20 > 3.980/-

DISTRIBUIDORES P.M.B.

Sonido amplificado



Para el vastísimo campo que se incluye bajo la denominación de «Sonido amplificado» o megafonía, disponemos del mejor y más amplio surtido de aparatos y accesorios, todos ellos contruidos bajo las estrictas y minuciosas reglas que desde 1880 han servido para acreditar los productos «ANGLO» como la última palabra siempre en modernismo y calidad.

En todo momento podemos suministrar el equipo adecuado a cualquier necesidad desde el más ligero amplificador móvil o portátil a la más complicada central amplificadora.

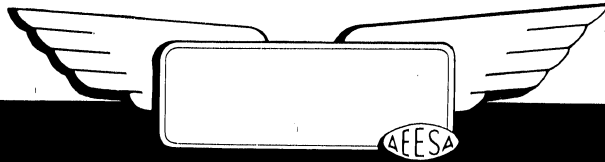

La última palabra en Ruido

Amplificadores

DE POTENCIA "PAM - ANGLO" PARA DISCOS, MICROFONOS Y CINE

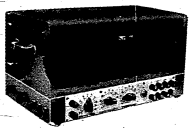

PAM 630 Y

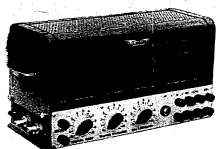

PAM 660 Y



PAM 615 X

SERIE Y

Fabricamos dos modelos con salida modulada de 30 y 50 vatios respectivamente, con las siguientes características:

- Mezclador electrónico permitiendo actuar simultáneamente micro y pick-up, regulando independientemente el nivel de ambas entradas, así como el de salida de la mezcla.
- Entrada independiente para cualquier tipo de micrófono, pick-up y cétula.
- Salida de alta y baja impedencia de 2 Ω , 5, 7 Ω , 10, 15, 25 Ω y 30 Ω ohmios.
- Tensión de excitación para dos altavoces y para cétula.
- Totalmente blindado.

Para funcionar con corriente alterna a 125 voltios-

Amplificador PAN-ANGLO modelo 630 Y, dando salida modulada de 30 vatios Ptas. 4.950

Amplificador PAN-ANGLO modelo 660 Y, dando salida modulada de 50 vatios Ptas. 7.900

SERIE X

Construidos a base de la misma alta calidad y rendimiento que los de la serie Y, sólo se diferencia de aquéllos en que no incluyen la parte de cétula y la mezcla electrónica. Por lo demás, todas sus características son idénticas.

Amplificador PAN-ANGLO modelo 615 X, dando salida modulada de 15 vatios. Ptas. 3.450

SERIE MÓVIL

Construidos para funcionar en coches o camiones con corriente continua a baja tensión de su batería, tienen la misma robustez y calidad de reproducción de los modelos para corriente alterna, combinada con una gran ligereza y reducidas dimensiones.

Incorpora mezclador electrónico, entrada independiente para micrófono y para pick-up y control de tonalidad, dando una potencia de salida de 15 vatios modulados.

Amplificador PAN-ANGLO modelo 715 dando salida de 15 vatios modulados. Ptas. 3.780

SERIE "CENTRALIZADOS"

Para instalaciones de tipo fijo en grandes locales (Hoteles, buques, cuarteles, iglesias, hospitales, etc).

Construimos estos equipos afectando la tradicional forma del rack standard americano y en ellos se monta generalmente:

Un chasis radio receptor con ensanche de banda. Un amplificador de potencia de 50 vatios en adición.

Los dispositivos pre-amplificadores y de mezcla necesarios, y tantos controles de volumen individuales como altavoces componen el sistema.

Tablero tocadiscos que puede ser con cambio manual o bien con dispositivo automático.

Altavoz piloto. (Eventualmente) Regulador de tensión manual o automático.

(precios sobre demanda)



PAM 715

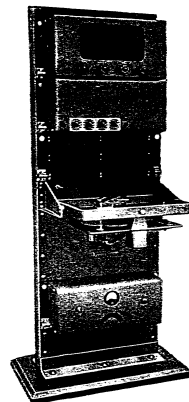

PAM 180 R

Altavoces

Ofrecemos el más completo surtido de altavoces apropiados para todas las necesidades, desde el más potente modelo exponencial, al más sencillo chasis empotrable de 4" de diámetro.

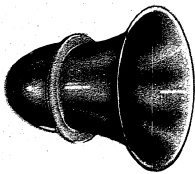

Bocina direccional

Altavoces Royal de imán permanente empujando el famoso "Ticonal". Dan gran fidelidad de reproducción y suma potencia se adaptan a maravilla en las instalaciones de múltiples altavoces. Se fabrican en tamaños de 12-10-8-6-5 y 4" de diámetro, o sea 30-25-20-15-12 y 10 centímetros, pudiendo ser con o sin transductor.

Altavoz 12"	Ptas. 1.350	Altavoz 8"	Ptas. 730	Altavoz 5"	Ptas. 260
10"	580	6"	280	4"	230



Altavoz Royal 5"

Altavoz difusor, tipo techo (especial para marina) Este modelo tiene una curva característica de propagación sumamente adecuada para difundir el sonido en sentido circular desde arriba en locales relativamente bajos de techo. Incorpora elemento-altavoz de imán permanente especial de gran densidad de flujo. Ptas. 1.860

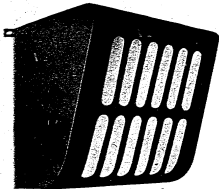

Caja acústica 620

Altavoces proyectores de bocina exponencial reentrante Para trabajar al aire libre y siempre que sea necesario proyectar el sonido en una dirección y a cierta distancia, este altavoz resuelve perfectamente el problema, ya que con una señal pequeña (4 vatios) logra proyectar el sonido a nivel audible, hasta más de 200 metros de distancia.

Son especialmente adecuados para uso a la intemperie, por su construcción totalmente metálica, resolviendo perfectamente todos los problemas de sonorización en buques, muelles, campos de aviación, salas de máquinas y donquiera deba dominarse un alto nivel de ruido. Ptas. 2.400

Altavoz exponencial reentrante. Ptas. 2.400

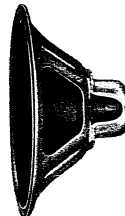

Altavoz Royal 12"

Bocinas direccionales. Fabricadas en aluminio puro, son las más recomendables para instalaciones al aire libre cuando se desea aprovechar la mayor parte posible de la potencia de un altavoz. Fáciles de transportar e instalar por su gran ligereza. Poseen las cualidades de la logaritmicidad, consiguiendo una perfección en los tonos graves.

Bocina direccional modelo 12 para altavoces de 10" y 12" completa con rótula Universal, finamente pintada Ptas. 875
Bocina direccional modelo 8 para altavoces de 8" completa con rótula Universal y pintada Ptas. 590



Altavoz exponencial reentrante

Cajas acústicas, Modelo 620 Construidas en chapa de hierro finamente pintada estas cajas resisten perfectamente la humedad e intemperie, siendo sumamente adecuadas para instalar en buques, fábricas, locales públicos, etc. Permiten la instalación en ellas de altavoces de 8" y 10". Dimensiones 22 x 28 x 22 cm. Ptas. 300

Cajas acústicas modelo 620 (sin altavoz)

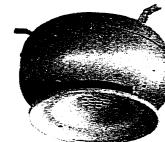

Altavoz difusor estanco

Maletas Amplificadoras

PARA DISCOS Y MICRÓFONO

Cada día es mayor la popularidad de que gozan los equipos amplificadores portátiles debido a la flexibilidad de su servicio en buen número de aplicaciones.

El equipo amplificador ANGLO se transporta en maletas de robusta construcción, con forro exterior imitando piel, y cierre y refuerzos metálicos niquelados.

Funcionan con corriente alterna 125 voltios.

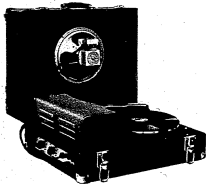

Fono amplificador 115-XF

MODELO 115-XF - Fono amplificador dando 13/15 vatios de salida. En una maleta imitación piel, se incorporan el amplificador propiamente dicho, el tocadiscos con dispositivo de arranque y paro automático para 1 velocidades y un altavoz de 10" de imán permanente.

Ptas. 6.650

MODELO 530-XP - Fono amplificador dando 30 vatios de salida, en 2 maletas, una para el amplificador y tocadiscos de 1 velocidades y la otra para los 2 altavoces de 12" tipo Auditorium.

Ptas. 11.200

MODELO 515-P - Micro amplificador en dos maletas, dando salida de 13/15 vatios, equipado con micrófono de cristal y dos altavoces de 25 cms. diámetro (10") de imán permanente.

Ptas. 7.560



Micro amplificador 530-P

MODELO 530-P - Micro amplificador en dos maletas, dando salida de 20-30 vatios, equipado con micrófono de cristal y dos altavoces Auditorium de 20 cms. diámetro (12") imán permanente.

Ptas. 10.960

MODELO 13-XM - Micro amplificador ligero, incorpora en una sola maleta, el amplificador de 13/15 vatios, micrófono de cristal con pedestal y un altavoz de imán permanente de 25 cms. (10").

Ptas. 6.350

Micrófonos

MICRÓFONOS DE CRISTAL

Para instalaciones sencillas donde se requiera alto nivel de salida, son sumamente adecuados nuestros micrófonos de cristal, que se suministran en tipo de mano, de sobremesa y de pie regulable. El micrófono puede conectarse directamente al amplificador sin necesidad de previo ni Ptas.

Micrófono de Cristal modelo 483 de mano Ptas. 450

Micrófono de Cristal modelo 484 sobremesa Ptas. 790

Micrófono de Cristal modelo 486 P con pie regulable para colocar en el suelo Ptas. 860



Micrófono 483

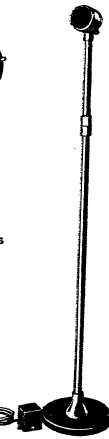

Micrófono F. I. 580

MICRÓFONO DE CÉLULA "ROTHERMEL-BRUSH"

La última novedad inglesa en micrófonos de alta fidelidad. Debido a que no emplea membrana intermedia de ninguna clase, pues la presión sonora activa directamente la célula, la distorsión se ha reducido a cero y la respuesta es totalmente plana entre 0 y 20,000 períodos.

También se han reducido a un mínimo despreciable los efectos direccionales, siendo el micrófono de célula omnidireccional en todas las frecuencias de la gama audible.

Micrófono Rothermel-Brush modelo 580, completo con su pedestal regulable, tipo gran lujo, y preamplificador microfónico a dos válvulas incorporado en el mismo soporte. Ptas. 2.550



Micrófono Rothermel

MICRÓFONO DINÁMICO Tipo F. I. 580

Cada día para satisfacer la demanda existente de un micrófono que reúna las máximas cualidades de robustez, fidelidad y gran facilidad de instalación. Se suministra con su transformador de acoplamiento, que permite conectarlo a la entrada de cualquier amplificador, y cinco metros de cordón especial recubierto de goma.

Micrófono F. I. 580 completo Ptas. 1.570



Micrófono 484

MICRÓFONO DINÁMICO Tipo 581

De mano. De idéntico aspecto al modelo 483 A, pero con las cualidades de un buen micrófono de bobina móvil.

Micrófono Dinámico Tipo 581 completo Ptas. 975

Tocadiscos y Mesitas fonográficas

Presentamos en esta página nuestros muebles tocadiscos de lujosa presentación y perfecto acabado, que resuelven ampliamente las máximas exigencias técnicas y estéticas.

ESTUCHE FONOGRAFICO Modelo 345

Con motor a inducción, interruptor para puesta en marcha y paro automático, reproductor de alta fidelidad. Para corriente alterna 125 voltios.

Para discos de 78 r. p. m. Ptas. 1.368
* * * de 16-33-45 y 78 r. p. m. Ptas. 2.526
(incluido impuestos)



Estuche fonográfico 345

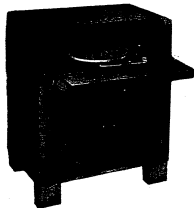

Mesita fonográfica 130-D

MESITA FONOGRAFICA Modelo 130-D

Incorpora motor a inducción, interruptor para puesta en marcha y paro automático, reproductor fonográfico para toda clase de discos, incluso los modernos micro-surco que giran a 16-33 y 45 r. p. m. Destaca su perfecto acabado y su bella presentación. Va barnizada a mano y adopta la forma de una elegante mesita sobre la que puede colocarse el radio receptor, con amplio espacio para guardar discos. Para corriente alterna de 125 voltios.

Ptas. 3.431 (incluido impuestos)



El tiempo en sus manos...



AEROPUERTOS

EDIFICIOS PUBLICOS



RELOJES ELECTRICOS "GENT'S" SISTEMA "PUL-SYN-ETIC"

REPRESENTACION EN ESPAÑA
ANGLO ESPAÑOLA DE ELECTRICIDAD, S.A.
BARCELONA

RELOJ PATRON O TRANSMISOR DE IMPULSOS

El reloj patrón «GENT» es el corazón de una instalación de relojes eléctricos, transmite los impulsos que regulan el movimiento de los relojes satélites.

Esencialmente está constituido por un mecanismo sistema «Pul-syn-etic», esfera de 18 cms. de diámetro y péndulo extra largo, con var. de acero inextensible «sinevar». Este péndulo incorpora un contrapeso y tornillo de regulación micrométrica, con cuyo procedimiento pueden obtenerse ajustes de hasta décimas de segundo diarias.

Este reloj patrón se acciona por sí mismo, con frecuencias de medio minuto, al recibir los impulsos de corriente.

Montado en caja de madera rectangular, este reloj une a la sencillez y sobriedad de sus líneas, la perfecta seguridad de su funcionamiento, condiciones indispensables en toda instalación de relojes eléctricos de alta calidad.

RELOJ SECUNDARIO O SATELITE

En este grabado se ilustra el modelo de reloj satélite más corriente de entre los muchos tipos que construye la casa Gent & C.º

Va provisto también de mecanismos «Pul-syn-etic» y puede suministrarse en dos tamaños: 30 y 40 cms. de diámetro de esfera.

Su armadura está construida a base de aluminio anodizado, de color dorado mate, siendo su esfera protegida por un disco de cristal.



RELOJ SATELITE DE DOBLE ESFERA

Estos relojes llevan dispositivo de suspensión y reúnen todas las cualidades de los otros modelos de relojes «Gent», aunque su tamaño suele ser mayor (generalmente 60 cms. de diámetro) de acuerdo con el uso a que se los destina. Tienen mucha aplicación en los andenes de las estaciones de ferrocarril, pasillos de grandes edificios, etc.

RELOJES SATELITES MULTIPLES

Especialmente diseñados para ser instalados en torres de edificios públicos, iglesias, etc., van dotados de protecciones especiales contra los elementos atmosféricos. Pueden construirse de los tamaños que sean necesarios.

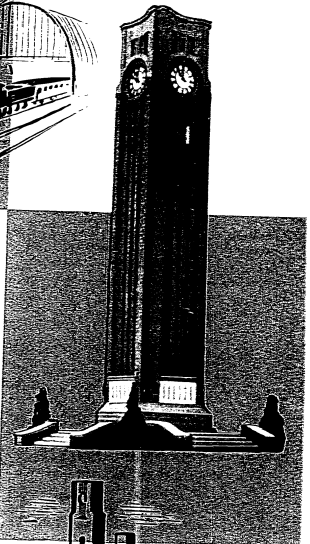

RELOJES PATRON "GENT" PARA LA MARINA

Este reloj posee un diseño elegante y un funcionamiento perfectamente seguro. Por medio de sus mecanismos de escape y los circuitos eléctricos correspondientes, transmite los impulsos cada medio minuto, manteniendo un sincronismo exacto con los «estíles». Cada uno lleva su propio mecanismo de avance y retroceso, siendo su ajuste muy preciso y su funcionamiento sencillísimo.

La Casa «Gent & C.º» suministra estos relojes a todas las Marinas de Guerra y Mercante del mundo, lo que constituye un claro exponente de su prestigio.

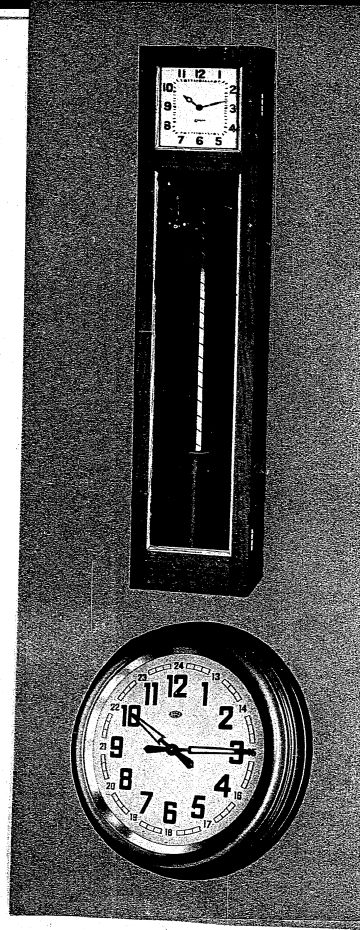
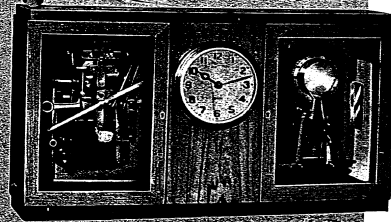
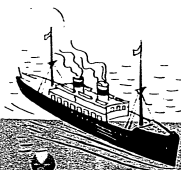

RELOJES DE CONTROL



Modelo de firmas: Tipo portátil, que puede funcionar con cuerda para ocho días o bien adaptarse eléctricamente. Imprime exactamente, la hora y minuto con la particularidad de que no se puede firmar sin antes haber accionado la palanca que marca la hora.

Modelo de fichas: Imprime la hora y minutos exactamente y su mecanismo es de cuerda, para ocho días. Para su uso basta introducir una ficha o tarjeta en la ranura y accionar la palanca que aparece hacia la base del reloj. Las fichas son semanales y en las mismas puede marcarse hasta ocho veces cada día.

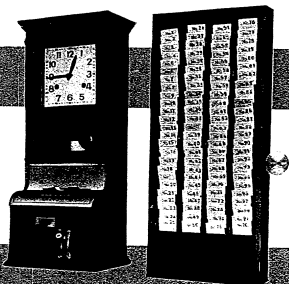

Modelo de sello: Tipo portátil, con mecanismo de cuerda, para ocho días. Imprime con exactitud minutos, hora, día (cambio automático) y también mes y año.

Reloj de gran aplicación en Hoteles, Bancos, Oficinas de Telégrafos y todas las Oficinas o Fábricas que deseen marcar el momento en que se reciben las cartas, telegramas o cualquier otro documento.

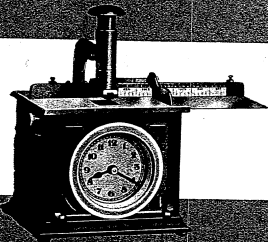

Anglo-Española de Electricidad, S. A.

Av. J. Antonio, 525 - Tel. 24 38 00 Espronceda, 30
Pelayo, 12-Tel. 21 35 06 Tel. 34 54 10
BARCELONA MADRID

INTERRUPTOR PARA MOTOR MONOFÁSICO CON PROTECCIÓN TÉRMICA

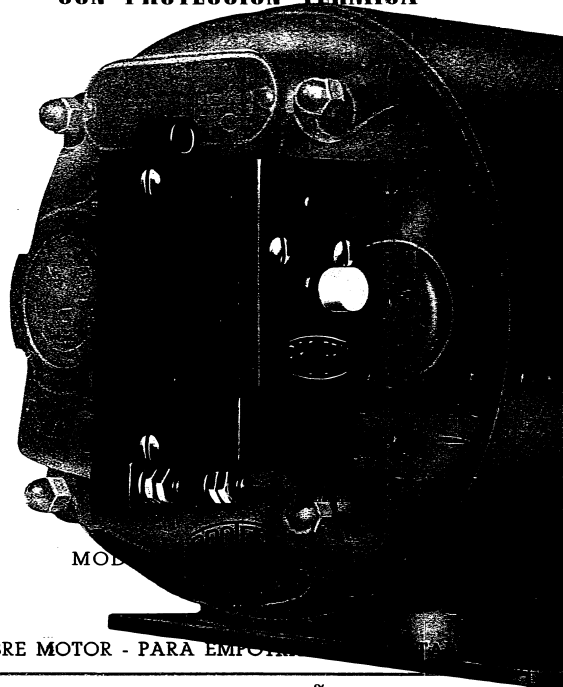

MO

SOBRE MOTOR - PARA EMPOR

ANGLO ESPAÑOLA DE ELECTRICIDAD, S. A.

BARCELONA
Av. José Antonio, 525 - Pelayo, 12
Teléf. 24 38 00 21 35 06

MADRID
Calle Espronceda, 30
Teléf. 34 54 10

PROTECCIONES ELECTROTÉRMICAS



Presenta un nuevo interruptor con protección Térmica tipo "TRIPLEX" especialmente diseñado para el arranque y paro voluntario de motores monofásicos y de corriente continua con disparo forzoso por protección térmica retardada cuando el motor por cualquier causa absorbe más intensidad que la prevista a plena carga.

Cuando por una caída de tensión, funcionamiento defectuoso del mecanismo centrífugo del motor o por un exceso de carga este consume más de lo normal, "PROTERM TRIPLEX" entra en funcionamiento de un modo seguro y desconecta la corriente. Bastará apretar el pulsador blanco (dejando transcurrir un minuto después de la interrupción) para que el motor se ponga nuevamente en marcha. Si al poco tiempo volviera a desconectarse, hay que averiguar la causa por la cual el motor trabaja en malas condiciones.

Su funcionamiento es absolutamente seguro y su robusta construcción le garantiza una larga vida. Todos los dispositivos de contactos (de plata pura laminada soldados eléctricamente sobre láminas de bronce fosforoso), elemento resistente y metal bi-lamina están montados sobre un soporte de esteralita. El conjunto está alojado en una caja de bakelita prensada dispuesta en forma que permite fácilmente montarlo directamente sobre los motores fraccionales fabricados por General Eléctrica Española, bien sobre tablero o empotrado bajo panel (de un grueso no superior a 3 mm.) siendo solamente visible la plaquita frontal que mide 55 x 34 x 5 mm. que aloja el botón de paro de color rojo y el de marcha de color marfil. Normalmente estas placas se suministran en negro brillante pero pueden servirse en cualquier color que armonice con el de la máquina mediante un pequeño suplemento en el precio.

Los interruptores "PROTERM" protegen eficazmente todo motor de cualquier marca que funcione sobre dos hilos y se entregan calibrados en las siguientes intensidades:

1,2 - 1,5 - 2,15 - 2,5 - 3 - 3,5 - 4,5 - 5,5 - 6,5 y 7,5 Amp.

En la protección de motores de corriente continua es aconsejable no emplear nuestros interruptores más que para una intensidad máxima de 3 amperios.

Para escoger el interruptor apropiado hay que tener en cuenta la intensidad a plena carga que figura en la placa de características del motor y elegir el que coincida exactamente con este dato. De no ser así escójase la inmediata superior. Todos nuestros interruptores son ensayados en nuestro Laboratorio con un 50% de sobrecarga respecto a la nominal y el disparo se efectúa alrededor de los 60 segundos. Un 100% de sobrecarga provoca el disparo en unos 30 segundos y un 25% de sobrecarga en alrededor de 120/150 segundos.

"PROTERM" "TRIPLEX" PROTEJE SUS INTERESES PROTEGIENDO SUS MOTORES y su empleo es indispensable a los fabricantes e instaladores de BOMBAS, NEVERAS, MÁQUINAS DE LAVAR, MOLINOS, PICADORAS DE CARNE, ENCRERADORAS, ASPIRADORES, ETC.

NOTA - El calibrado a 1'8 amp. es también normal.

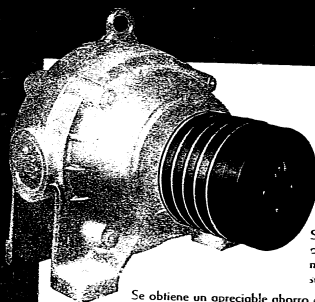

Los embragues automáticos AESA han sido especialmente estudiados para su utilización en máquinas cuyo par de arranque sea elevado.

Su empleo permite que los motores arranquen en vacío, poniéndose las máquinas en marcha de una manera suave y sin sacudidas.

Se obtiene un apreciable ahorro en el consumo de fluido eléctrico, al suprimirse el exceso de amperaje en el arranque, permitiendo además, que la potencia de los motores instalados, sea únicamente la necesaria para el régimen normal de funcionamiento de la máquina.

Actúa eficazmente, también, como mecanismo protector, evitando averías y roturas en aquellas máquinas que tienen paros y arranques bruscos o cargas muy variables.

Suprime las averías en los motores eléctricos por sobrecargas accidentales, ya que éstas son automáticamente eliminadas.

Los motores de combustión interna, pueden arrancar en vacío sin necesidad de desembragar.

Son de fácil instalación, no necesitando engrases ni cuidados especiales.

¡Solución eficaz para uno de sus problemas!

Los embragues automáticos **AEESA** son aplicables a toda clase de máquinas de las más variadas industrias; indicamos a continuación, algunas ramas industriales en las que su empleo es especialmente indicado:

- * En la industria textil (máquinas de preparación, hilatura, telares, etc.).
- * En la industria de acabado y finitorería (centrifugas, jiggers, calandras, prensas, etc.).
- * En la industria papelera, (pilas, calandras, máquinas continuas, etc.).
- * En todas las máquinas para trabajar la madera.
- * En las máquinas para la producción de productos alimenticios.
- * Para el accionamiento de bombas, compresores y ventiladores.
- * Para transportadores y elevadores.
- * Para máquinas empleadas en la construcción (hormigoneras, cerámicas, trituradoras, etc.).
- * Para máquinas de artes gráficas.
- * Grupos electrógenos (generadores con máquina de vapor, motores de explosión, etc.).
- * Instalaciones frigoríficas (accionamiento de los grupos compresores, etc.).
- * Minería (compresores, transportadores, etc.).
- * Fábricas de harinas (mandos principales de fábrica).

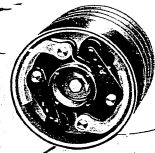

MODELO N.º 574



Anglo Española
DE ELECTRICIDAD S. A.
BARCELONA MADRID
Av. José Antonio, 525 - Pelayo
ESPANOLA 31

INDICACIONES DE AIRE
REFRIGERACION - ELECTRICIDAD

Calor para la industria

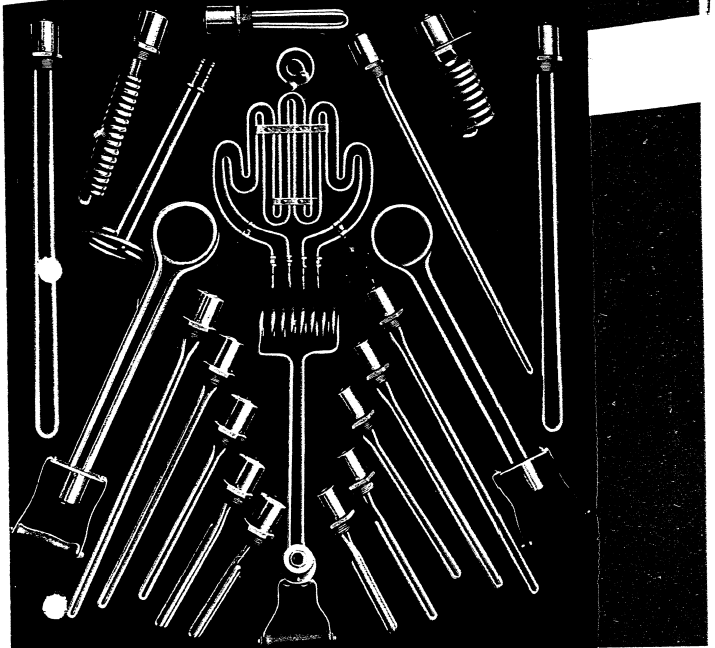

**CALENTADORES ELECTRICOS
BAJO TUBO METALICO**

Patente n.º 154.108



Calentadores bajo tubo metálico

GENERALIDADES. Estos aparatos han sido especialmente concebidos para que puedan adaptarse perfectamente a gran número de aplicaciones industriales. Una de sus principales características es que pueden adoptar cualquier forma, potencia y tensión.

En términos generales, consisten en tubos metálicos en cuyo interior se ha alojado una resistencia de alta calidad, convenientemente aislada por un procedimiento patentado.

TUBO PROTECTOR. Construimos los tubos protectores con el metal más conveniente a la naturaleza del agente a calentar, utilizando para ello **cobre, cobre niquelado, estañado, plateado, protección de plomo o tubo de hierro.**

AISLAMIENTO. En cada caso, el aislamiento entre la resistencia y el tubo metálico es del orden de más de **100 megohmios** a tensión de prueba de **500 voltios.**

ACOPLAMIENTO. Acoplamos estos tubos a cabezas roscadas del diámetro conveniente, para aquellos casos en que el calentador debe trabajar durante largo tiempo en recipientes cerrados, pudiendo también unirse a pletinas de las medidas que se nos indiquen, para cuando no es necesario un perfecto ajuste y se necesita poder retirar con facilidad el calentador una vez alcanzado el propósito.

PRECAUCIÓN. Como condición indispensable para que estos calentadores tengan una vida prácticamente ilimitada, ha de observarse que las horquillas trabajen totalmente sumergidas en el líquido a calentar. Si una parte de las horquillas se ha de trabajar en seco, añadimos los centímetros de tubo con resistencia inactiva que sean necesarios para cubrir la zona sin líquido.

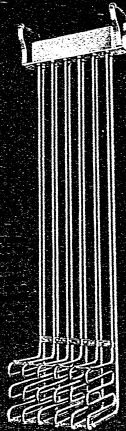

Longitudes útiles que corresponden a distintas potencias de estos calentadores cuando adoptan su forma normal, en horquilla:

PARA CALENTAR AGUA		PARA CALENTAR ACEITE	
500 Vatios	180 m.m.	250 Vatios	250 m.m.
750 "	260 "	500 "	495 "
1.000 "	335 "	750 "	735 "
1.500 "	495 "	1.000 "	965 "
2.000 "	650 "		
2.500 "	805 "		
3.000 "	965 "		

Se entiende por longitud útil la que está comprendida entre el extremo de los tubos y el final de la rosca, o sea todo lo que debe introducirse en los recipientes o depósitos.

Si las citadas longitudes útiles son excesivas para el espacio disponible, podemos doblar las horquillas por hasta casi su mitad, o bien adoptar otras formas, en espiral, tirabuzón, etc. según las necesidades de la instalación.

Alcanzamos potencias superiores a las indicadas acoplando varias horquillas a una misma cabeza o racord roscado hasta un máximo de tres horquillas si se emplea un racord de 2" de diámetro. Si no se nos indica lo contrario, servimos todos los racords con rosca "gas". Cuando el acoplamiento de las horquillas se efectúa a pletinas el número de aquéllas que se pueden colocar depende sólo del tamaño de la pletina.

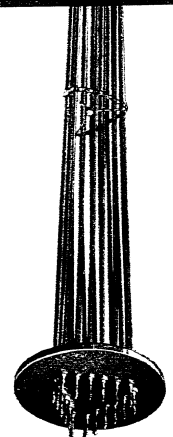

Calentador para agua de 40.000 vatios de potencia a 600 V., formado por nueve horquillas de 4.444 vatios c.u. longitud: 175 cms. Pletina: 250 x 14 m.m.

ANGLO
OFFS

DATOS QUE NECESITAMOS CONOCER PARA PODER CONSTRUIR UN CALENTADOR:

- *Naturaleza del agente a calentar.*
- *Potencia.*
- *Tensión.*
- *Longitud o espacio disponible.*
- *Diámetro de la cabeza roscada o bien medidas de la pletina.*

En el caso que debamos calcular nosotros la potencia necesaria, facilitamos cuestionarios para que nos sean devueltos debidamente cumplimentados, y con los mismos estudiamos el tipo de calentador más apropiado a las necesidades que se deben atender.

ELECTRIFICACIÓN DE RADIADORES

Entre las múltiples aplicaciones de los calentadores eléctricos "ANGLO" bajo tubo metálico, merece destacarse la relativa a **electrificación de radiadores de calefacción por agua caliente**, que cada día adquiere mayor difusión.

SOLICITE AMPLIA INFORMACIÓN EN HOJA APARTE.

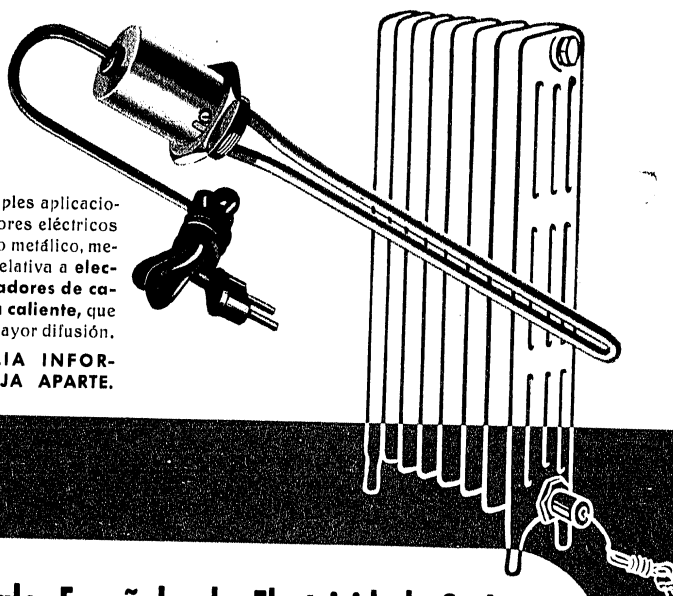

Anglo-Española de Electricidad, S. A.

Av. José Antonio, 525
Tel. 24 38 00
BARCELONA

Pelayo, 12
Tel. 21 35 06
BARCELONA

Espronceda, 30
Tel. 24 81 57
MADRID

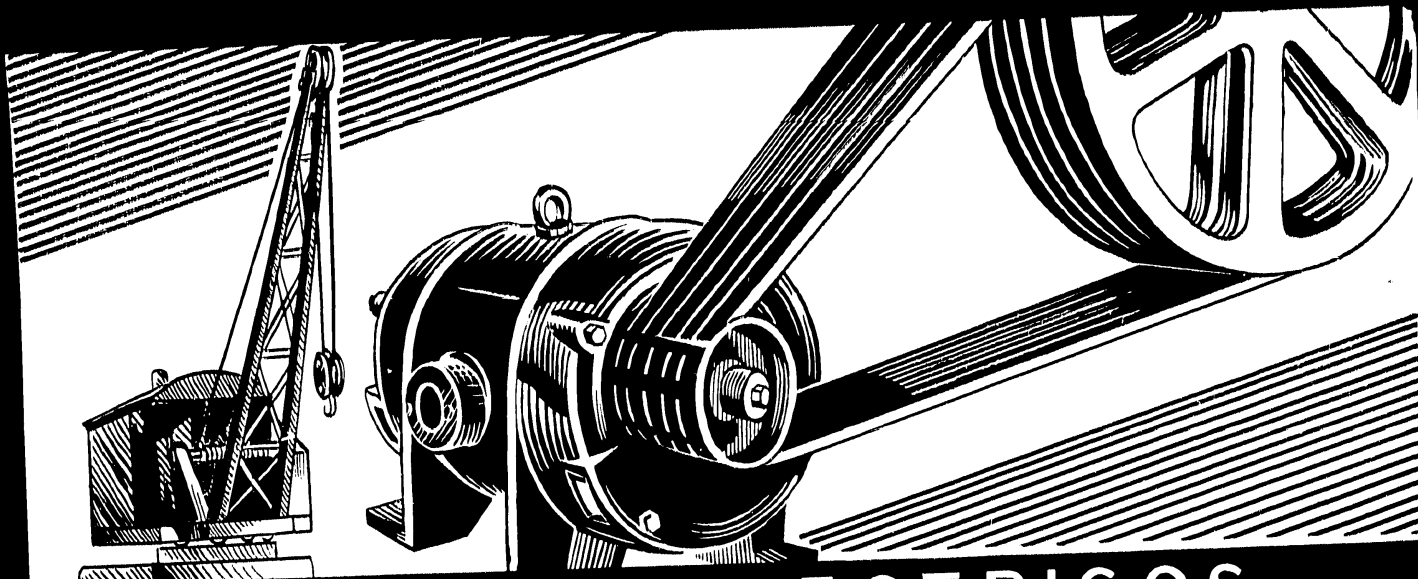

MOTORES ELECTRICOS

Serie A



Motor 1/350 a 1/6 cv.

Serie B

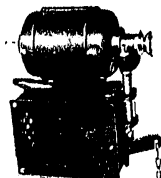

Motor especial para máquina coser

Serie C

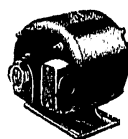

Motor monofásico fase partida 1/20 a 1/2 cv.

Serie D

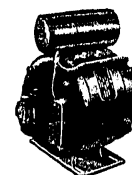

Motor monofásico con condensador

Serie E

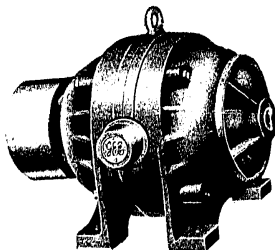

Motor trifásico normal sistema en corto circuito o doble arrollamiento de 1/3 a 27 cv.

Serie F

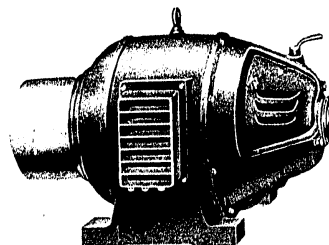

Motor trifásico con anillos rozantes desde 3 a 2000 cv

Serie G

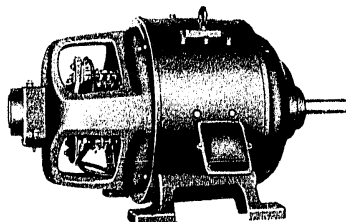

Motor de corriente continua desde 1/3 a 200 cv., tipos fijos y para la marina.

Serie H

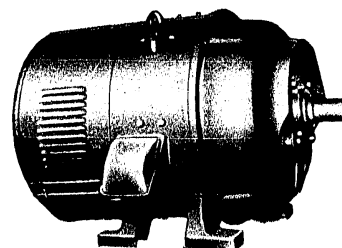

Dinamos para corriente continua para tensiones desde 4 a 500 volts. y potencias desde 0'25 a 200 Kw.

Serie I

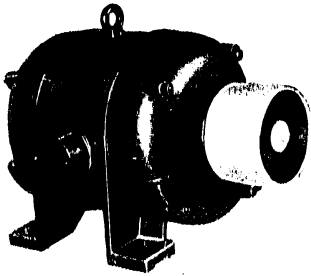

Motor trifásico a múltiples polos para distintas velocidades. Varias potencias.

Serie K

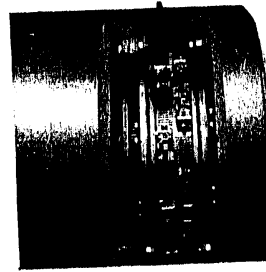

Motores trifásicos de velocidades variables progresivamente por decaje de escobillas. Varias potencias.

Serie L

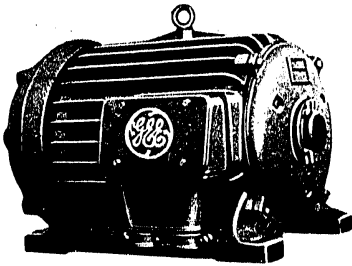

Motor cerrado con ventilación por doble carcasa. Potencias desde 1/10 a 100 c. v.

Serie M

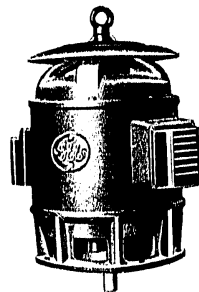

Motor de eje vertical en ejecución normal, protegida o blindada. Todas las potencias y velocidades normales.

Serie O

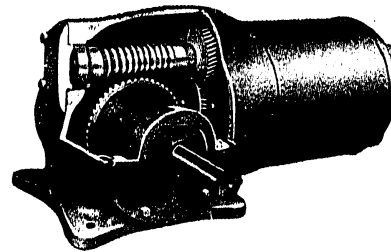

Motores con reductor de velocidad integrales o separados. Extensa gama de potencias y velocidades.

Al cursarnos sus **Consultas** rogamos se sirvan nuestros Sres. clientes, detallarnos con claridad los siguientes extremos:

- 1 Cantidad de máquinas interesadas.
- 2 Serie elegida o conveniente.
- 3 Potencia.
- 4 Revoluciones por minuto.
- 5 Tensión.
- 6 ¿Alguna condición especial?
- 7 ¿Desea el equipo de maniobra?
- 8 ¿Desea que vaya provisto de protección eléctrica?
- 9 ¿Aparatos de medida?

A solicitud, facilitaremos tarifas de precios de las distintas Series, con sus potencias y características.

Hoja n° 496

LLORÉT, IMP. BARRALONA

9-52 - 2.000



Anglo Española
DE ELECTRICIDAD S.A.

RADIO · REFRIGERACION
ACONDICIONAMIENTO DE
AIRE · ELECTRICIDAD

LEONIA, A. José Antonio 322 11 12 MADRID, E. S. 100

¿Problemas
eléctricos...?

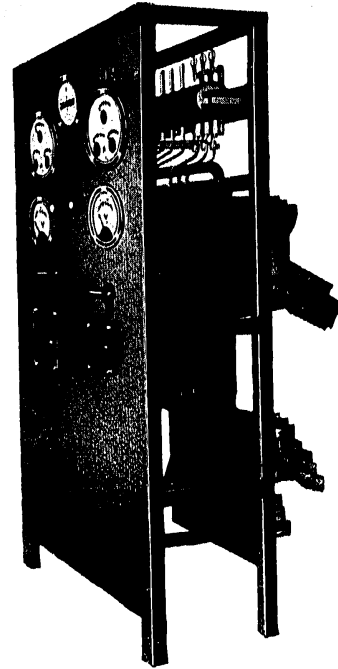

Le ofrece la solución

ANGLO-ESPAÑOLA DE ELECTRICIDAD, S. A.
puede resolver con las máximas garantías de perfección y solvencia técnicas, cuantos problemas electrotécnicos le sean propuestos, desde el más simple detalle de montaje eléctrico a la más complicada instalación.

*Nuestra oferta se apoya en
varias razones importantes:*

- La indiscutible superioridad de nuestra técnica.
- La competencia de nuestro equipo de especialistas.
- La alta calidad de todos los materiales utilizados.
- El prestigio de nuestra marca.

**Consúltenos los problemas eléctricos de su industria.
Sin ningún compromiso, estudiaremos una perfecta solución.**

ESPECIALIDADES

Podemos cubrir un completísimo renglón de especialidades electrotécnicas, garantizando en todos los casos una competente realización y una amplia experiencia.

Ofrecemos nuestros servicios técnicos PARA RESOLVER PROBLEMAS como los siguientes:

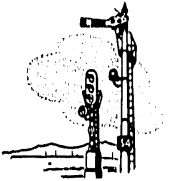

Instalaciones de control y señalización a distancia, para registros, reproducción y niveles aplicados a tanques y depósitos de toda clase de líquidos, canales esclusas y afloras, ferrocarriles, etc. Nuestra última realización es la Esclusa de Tablada (Sevilla), importantísima obra que vale como valiosa referencia.

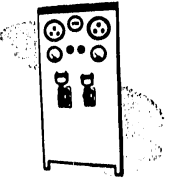

Para el perfecto enclavamiento y conmutación de grupos y distintas instalaciones con diferentes fuentes de suministro de corriente, contruídos para maniobrar a distancia, con señales ópticas complementarias. Entre las referencias, podemos citar el cuadro de conmutación de San Bonet (Mallorca), para el Ejército del Aire.

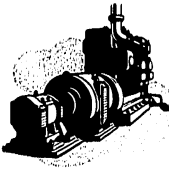

Montaje de grupos motor-generatrices de todo tipo y potencia, para cualquier cometido industrial, especialmente material de procedencia extranjera. Podemos ofrecer numerosas referencias de instalaciones efectuadas.



Especializados desde hace años en esta clase de instalaciones, resolveremos todos los casos consultados, adoptando el sistema más adecuada, ya el conocido por la designación "Jaulas de Faraday", ya el característico de barras.



Montaje completo de instalaciones de este tipo, especialmente apropiadas para fábricas y grandes empresas, pudiendo suministrar el material. Una larga experiencia en esta especialidad, garantiza la mayor perfección.



Brindamos un alto grado de seguridad técnica para esta clase de instalaciones, pudiendo cuidar de la totalidad de aspectos de su montaje: grupos de emergencia, baterías estacionarias, talleres, cuadros de distribución, central automática, cuadros de mando, etc. La importantísima Central Telegráfica de Palma de Mallorca, últimamente realizada, es garantía suficiente de perfección.

ANGLO - ESPAÑOLA DE ELECTRICIDAD, S. A.

AVENIDA JOSÉ ANTONIO, 525 - TELÉFONO 31483 - BARCELONA

ESPRONCEDA, 34 - TELÉFONO 248157 MADRID

A. G. Simó - Av. Roma, 139 - Tel. 75479

Instrumentos de calidad para mediciones eléctricas



Anglo Española
DE ELECTRICIDAD, S.A.

RADIO · REFRIGERACION
ACONDICIONAMIENTO DE
AIRE · ELECTRICIDAD

12 · MADRID · E. 30

Aparatos Industriales

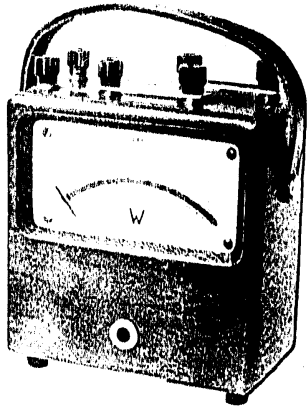

Fig. 1

PORTATILES Fig. 1

Son del tipo de hierro móvil para corriente alterna y de bobina móvil para corriente continua, con un grado de error en las lecturas, inferior al 1%, y con un error de temperatura nulo.

Se suministran en cajas de haya, barnizadas a mano, de 165 x 165 x 85 m/m.

Para los de corriente continua pueden suministrarse shunts, de conexión exterior y de 50 mV. de caída de tensión.

DE CUADRO DE MANIOBRA Fig. 2 y 3

Clase n.º 1

Se suministran de los tipos de hierro móvil o de bobina móvil, según se trate de corriente alterna o continua.

Precisión: Grado 1.º de la B.S.S. n.º 89 (British Standard Specifications).

Van montados en caja de metal repulsado, sobre base de fundición de aluminio.

Tipos redondos, de 220 x 180, 180 x 165 y 165 x 130 m/m.
Tipo rectangular, de 135 x 145 m/m.

Clase n.º 2

Precisión: 2.º Grado de la B.S.S. n.º 89.

Se suministran en caja de metal repulsado sobre bases de fundición de aluminio.

Tipos redondos, de 220 x 180, 180 x 165 y 165 x 130 m/m.

Clase n.º 3

Precisión: 3.º Grado de la B.S.S. n.º 89.

En cajas de metal repulsado y bases de aluminio.

Tipo redondo, de 130 x 100 m/m.

Para los aparatos de corriente continua de las tres clases anteriores, se pueden suministrar shunts, de 50 mV., tipo exterior para intensidades superiores a 49 Amperios. Los de menor capacidad van contenidos dentro de los aparatos.

Todos estos instrumentos pueden montarse empotrados, utilizando aros especiales.

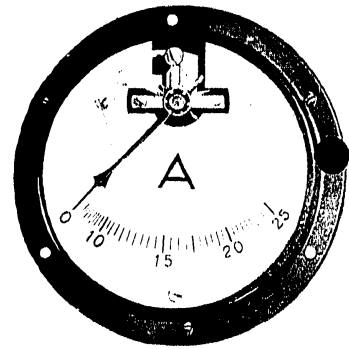

Fig. 3

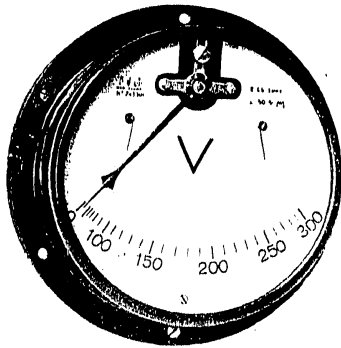

Fig. 2

TRANSFORMADORES DE INTENSIDAD PORTATILES Fig. 4

Precisión. - 0'5%.

Capacidad. - 15 VA.

Intensidad en el secundario. - 5 Amperios.

Montados en caja de haya, barnizada a mano, provistos de agujero central para relaciones altas.

DE CUADRO DE MANIOBRA

Precisión. - 1%.

Capacidad. - 15 VA.

Intensidad en el secundario. - 5 Amperios.

En caja de aluminio fundido con grapas de sujeción.

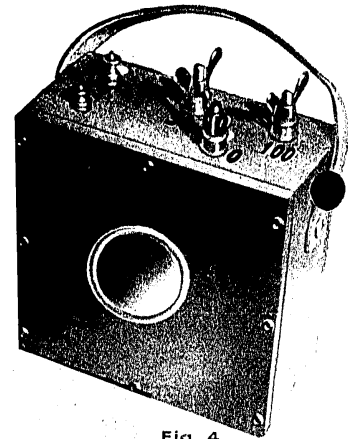

Fig. 4

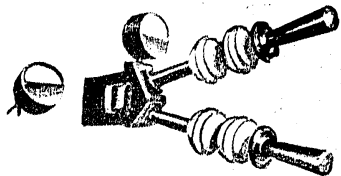

Fig. 5

TENAZAS AMPERIMETRICAS

Para alta tensión Fig. 5

Aislamiento comprobado a 35 KV.

Indicadores intercambiables, situados en la misma tenaza.

Precisión. - 3%.

Para baja tensión

Aislamiento comprobado a 1 KV.

Indicador independiente de la tenaza en forma de aparato portátil industrial.

Precisión. - 3%.

Frecuencímetros Fig. 6

Para cuadro de maniobra y portátiles.

Escala sencilla y doble, de gran precisión.

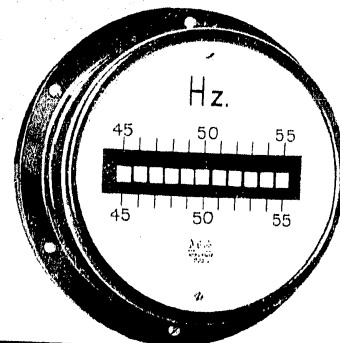

Fig. 6

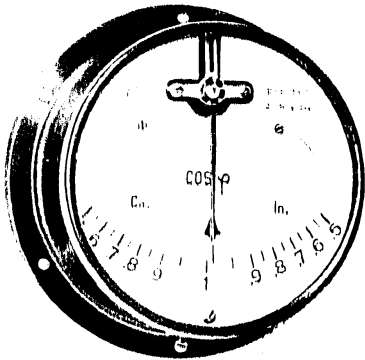

Fig. 7

Fasímetros Fig. 7 y 8

Portátiles y para cuadro de maniobra.

Escala. - 0,5 - 1 - 0,5.

Se pueden suministrar con otras escalas y con los transformadores de medida que sean necesarios.

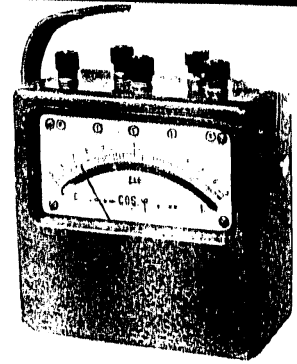

Fig. 8

Aparatos de Laboratorio

Dinamométricos Fig. 9

En la construcción de estos aparatos no se emplea hierro ni otros materiales magnéticos, por lo que son utilizables, tanto en corriente alterna como en continua.

Provistos de aguja de cuchilla y cuadrante con espejo antiparalaje.

Movimiento aperiódico con freno de cámara de aire.

Materiales completamente estabilizados.

Precisión. - Sub-Standard.

Error de frecuencia. - Mantienen la misma precisión hasta 800 P. P. S.

Error por ángulo de fase. - Conservan la precisión Sub-Standard, para cualquier ángulo de fase.

Error de temperatura. - Nulo.

Capacidad de sobrecarga. - En los circuitos de intensidad hasta un 50% continua y en los de tensión hasta un 15% continua.

Se suministran en caja de nogal barnizada a mano. - 210 x 175 x 85 m/m.

De bobina móvil o de hierro móvil, para c.c. ó c.a.

Error en las lecturas. - Inferior a 0,5 del 1%.

Error de temperatura. - Nulo.

En caja de madera de haya, barnizada a mano. Dimensiones. - 210 x 175 x 85 m/m.

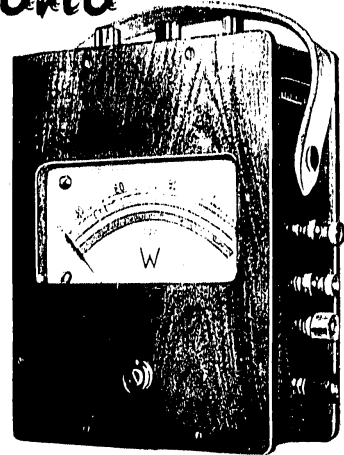

Fig. 9

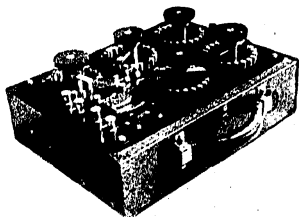

Fig. 10

PUNTES PARA MEDICIONES DE RESISTENCIA

Puente Wheatstone, de manivelas. Fig. 10

Relación desde 0,001 hasta 1000.

Va montado sobre placa de ebonita de primera calidad.

Galvanómetro de suspensión incluido en el mismo aparato

Materiales estabilizados.

Provisto de conexiones para utilizar galvanómetro exterior.

Precisión. - Sub-Standard.

Error de temperatura. - Nulo.

Alcance. - Desde 0,001 hasta 9.999.000 ohmios.

En caja de haya, barnizada a mano.

Dimensiones. - 300 x 210 x 100 m/m.

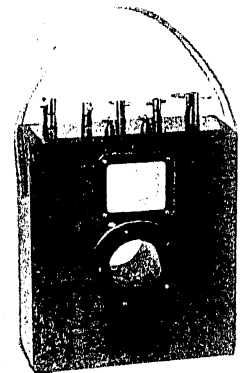

Fig. 11

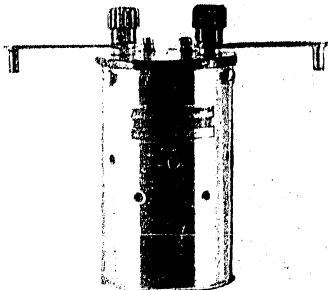

Fig. 12

TRANSFORMADOR PATRON DE INTESIDAD

Portátil. - Clase 0'5%. - 900 AV. - Orificio central.

Secundario: 5 Amperios.

Bornas primarias hasta 100 Amperios.

Resistencias patrones Fig. 12 y 13

Con arrollamiento de Manganina, ajustadas al máximo de precisión inalterables en su valor, con perfecto envejecimiento.

Desde 0,01 ohmios hasta 10.000 ohmios, para intensidades máximas desde 5 hasta 0,003 Amperios respectivamente.



Fig. 13

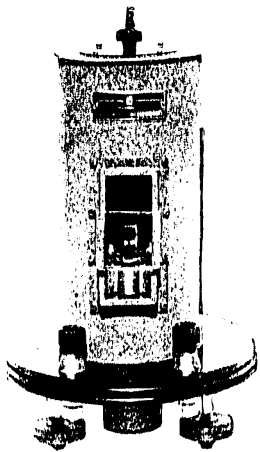

Fig. 14

Galvanómetro clásico. Fig. 14

De cuadro móvil, para corriente continua.

Su equipo óptico consiste de un espejo móvil, ópticamente plano y de una lente desmontable de un metro de distancia focal.

Las sensibilidades pueden alcanzar hasta 10^{-10} Amperios por milímetro, a un metro, y con diversos periodos de oscilación (balísticos).

Se suministran en caja de madera fina, barnizada, con asa y cerradura y con dispositivo de enclavamiento para el transporte.

También suministramos otros tipos de Galvanómetros, tanto para Laboratorio como para talleres industriales.

EQUIPO DE LECTURA LUMINOSA Fig. 15

Para utilizar con Galvanómetro de espejo cóncavo de un metro de distancia focal, o bien, con espejo plano y lente convergente, de un metro de distancia focal, también.

Este equipo se compone de una regla de cristal traslúcido, con escala de 250 - 0 - 250 m/m. y de una linterna provista de lámpara de filamento puntiforme, lente condensadora, retículo y sistema óptico.

Se suministra un pequeño transformador para el servicio de la lámpara.

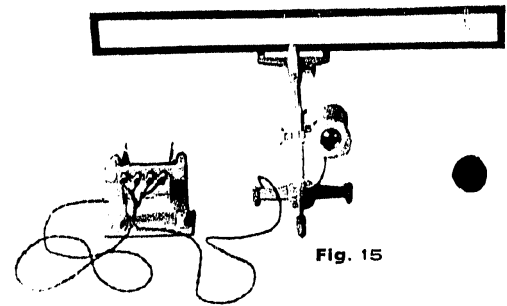

Fig. 15

Equipo para ensayo de la rigidez dielectrica de aceite.



Consta de dos partes independientes, una correspondiente a la regulación y maniobra de la alta tensión, y otra formada por el transformador de alta y el espinterómetro. Esta disposición tiene la ventaja de ofrecer la máxima seguridad al operador pues se trabaja con la alta tensión separada todo lo que convenga.

Se suministra con todos los dispositivos de seguridad y maniobra, y aparatos de medida.

El aparato indicador de este grupo, está provisto de escala de precisión, graduada en KV/cm.

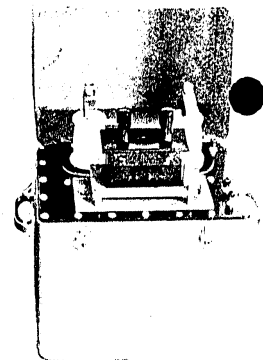

Marzo 1952

LIBRERÍA IMP. BARCELONA

Hoja n.º 491

ANGLO

A.E.E.S.A.

Anglo Española
DE ELECTRICIDAD, S.A.

 RADIO · REFRIGERACION
 ACONDICIONAMIENTO DE
 AIRE · ELECTRICIDAD

BARCELONA: Av. José Antonio, 525 tel. 12 • MADRID: Espronceda, 30

Instalaciones Eléctricas de Supergarantía

AEEESA

CONDUCTOR "CAB-PNEU"

(Nombre registrado)

Se suministran en dos y tres conductores paralelos desde 1 hasta 6 m/m.²

Está formado por varios hilos de cobre estañado, aislado cada conductor separadamente a base de goma de alta calidad y de colores distintos.

La cubierta exterior, también de goma vulcanizada, es de la calidad utilizada para la fabricación de los neumáticos (por esto ha recibido el nombre de "Cab-pneu", capa de neumático) lo que le da una solidez y resistencia mecánica desconocidos hasta la fecha, a la vez que una resistencia prácticamente indefinida a los agentes atmosféricos.

Es igualmente apto para instalaciones a la superficie y para instalaciones empotradas.

Tipos normalmente en stock:

2 x 1	2 x 1'5	2 x 2'5	2 x 4	2 x 6	m/m. ²
3 x 1	3 x 1'5	3 x 2'5	3 x 4	3 x 6	»

Grapas Especiales

para el conductor "Cab-pneu"

Son construídas con material no férrico, y se suministran en dos tamaños, el n.º 1 y el n.º 2.

El tamaño n.º 1, es apto para los conductores bifilares hasta 4 m/m.² y para los trifilares hasta 1'5 m/m.²

El tamaño n.º 2, es apto para el resto de conductores catalogados.

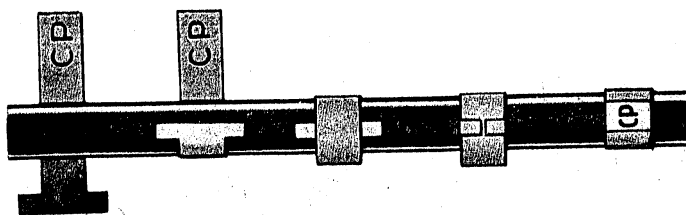

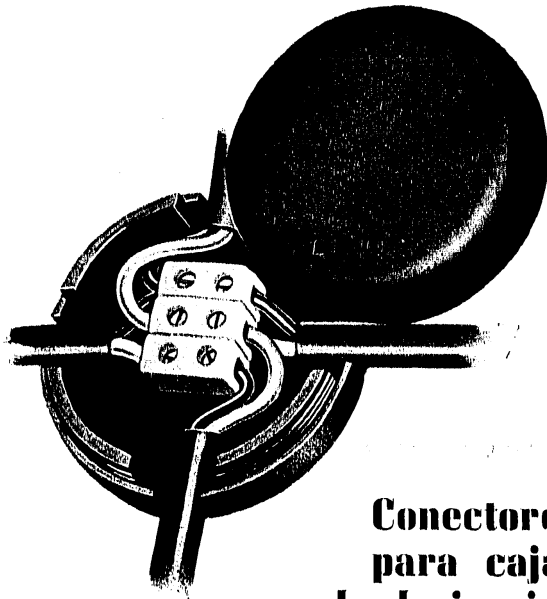

Conectores para cajas de derivación

Para el conexionado de conductores en el interior de las cajas de derivación, disponemos de conectores apropiados, aptos para hasta hilos o cables de 6 m/m.² en unipolares, bipolares y tripolares.

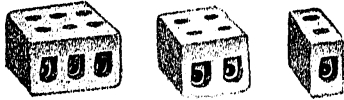

Se distinguirán así:
 Conector C. P. 50-I
 » » 51-II
 » » 52-III

Cajas de empalme y derivación

Son de baquelita prensada, tal como aparece en el grabado. Se suministran invariablemente para hasta cuatro salidas. Estas van practicadas en la base. Para utilizarlas, bastará con que se rompan por medio de unos alicates, las delgadas paredes que a tal objeto se han previsto.

Las dimensiones serán:
 Tamaño C. P. 10, de 50 x 20 m/m. interiores
 » C. P. 11, » 65 x 26 » »

Florón para techo o pared

Previsto para derivaciones directas a lámparas, interruptores para, pulsadores íd., etc.

Modelo C. P. 20,
 de 50 x 20 m/m.



Casquillos "Rawl-plug"

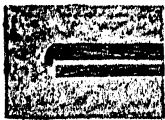

De material especial, para la fijación sobre las paredes, de los cables "Cab-pneu". Se suministran en dos diferentes tamaños, de acuerdo con los tornillos, tipo rosca madera, que se empleen.

Mod. C.P. 60, de 4'5 Ø x 30 m/m. largo
 » 61 » 6 » x 40 » »

Mango porta-punzón para C. P. 60/61
 Punzón para C. P. 60
 » » C. P. 61

Florón con portalámparas normal

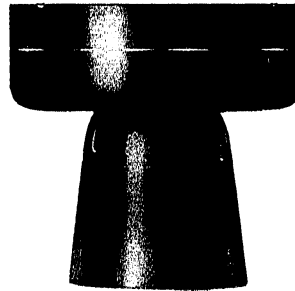

El mismo Florón C. P. F. 20 desprovisto de su racord de salida, es apto para roscar el portalámparas normal de 3/8". (Se ilustra el portalámparas, tan sólo a modo de orientación).

Cinta aislante AUTOVULCANIZANTE Para nuestras instalaciones de "Supergarantía", ofrecemos por primera vez en España la cinta autovulcanizante C.P.-A.V. Se suministrará en envases herméticos de 10 rollos (no puede estar expuesta al ambiente más que el tiempo preciso para su aplicación). Asimismo suministraremos unos envases-funda, especiales, para el rollo en uso.

- En catálogo: C. P.-A. V.- 10 Rollos con su envase hermético.
 C. P.-A. V.-P. R.- Porta-rollo.
 C. P.-A. V.- Tubito disolución.
 C. P.-A. V.- Bote 200 gramos de solución vulcanizante con pincel (en el tapón).

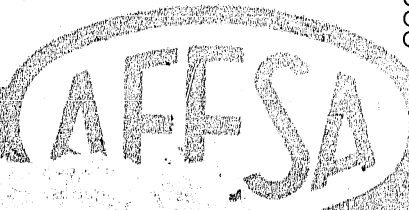

Anglo Americana de Electricidad S.A.
 C/ GALVANA, 14 - Tel. 424.00.3145 - BARCELONA
 C/ GALVANA, 14 - Tel. 424.00.3145 - BARCELONA

Fusibles tipo Cartucho



Sabida es la responsabilidad que en una instalación eléctrica tienen que soportar los fusibles y de aquí el hecho que se utilicen en gran escala los fusibles tipo cartucho recambiables, que ofrecen el máximo de garantías de seguridad y protección.



Cuando el fusible se inutiliza, se sustituye la tira gastada por otra nueva. Puede disponerse de un repuesto de varias capacidades, sin gasto apreciable, lo que representa una comodidad muy grande.

Se fabrican en dos formas según su capacidad: desde 1 a 60 amperios los fusibles llevan contactos redondos; de 65 amperios en adelante llevan contactos de cuchilla en ambos extremos.

Tipo contactos redondos

Fusibles de cartucho tipo recambiable

MODELOS	CAPACIDAD	REFEREN.º PARA PRECIO
CONTACTOS REDONDOS		
30 - AR	de 1 a 5 amperios	FC - 5
30 - AR	de 6 a 30 »	FC - 30
60 - AR	de 35 a 60 »	FC - 60
CONTACTOS DE CUCHILLA		
100 - AC	de 65 a 100 amperios	FC - 100
200 - AC	de 110 a 200 »	FC - 200
400 - AC	de 220 a 400 »	FC - 400
600 - AC	de 450 a 600 »	FC - 600



Tiras Fusibles de recambio

CAPACIDAD	Refer.º para PRECIOS
De 1, 2, 3, 4 y 5 amperios.	TR - 5
» 7, 10, 15, 20, 25 y 30 »	TR - 30
» 35, 40, 45, 50, y 60 »	TR - 60
» 65, 70, 75, 80, 85, 90, 95 y 100 »	TR - 100
» 110, 125, 150, 175 y 200 »	TR - 200
» 220, 250, 300, 350 y 400 »	TR - 400
» 450, 525 y 600 »	TR - 600

El cartucho de 220 a 400 amperios va provisto de doble lámina fusible del tipo de 110 a 200 amperios y el de 450 a 600 amperios, de triple lámina.

Tipos contactos de cuchilla

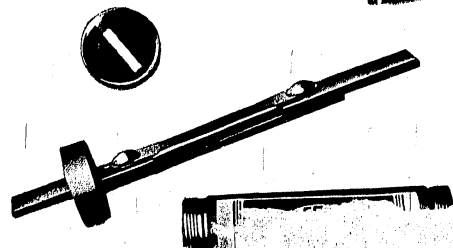

PORTAFUSIBLES

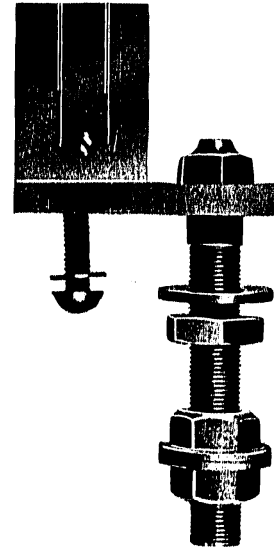
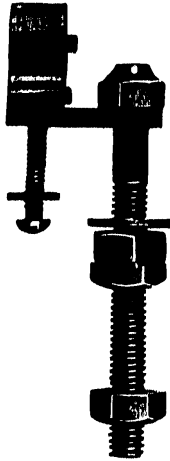

MODELO	CAPACIDAD	REFERENCIA PARA PRECIO	
		Conexiones delanteras	Conexiones posteriores
PFR	CONTACTOS REDONDOS hasta 30 amperios	PCD - 30	PCP - 30
PFR	de 30 a 60 »	PCD - 60	PCP - 60
PFC	CONTACTOS CUCHILLA » 65 a 100 »	PCD - 100	PCP - 100
PFC	» 110 a 200 »	PCD - 200	PCP - 200
PFC	» 220 a 400 »	PCD - 400	PCP - 400
PFC	» 450 a 600 »	PCD - 600	PCP - 600

Los modelos de 400 y 600 amperios van provistos de dispositivos de presión para asegurar un perfecto contacto

Portafusibles tipo contactos redondos (conexión posterior)

Portafusibles tipo contactos de cuchilla (conexión posterior)

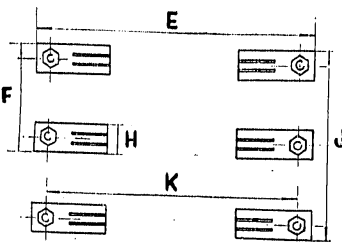
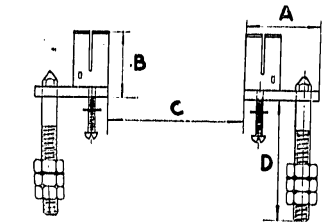
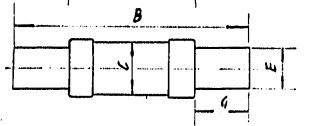
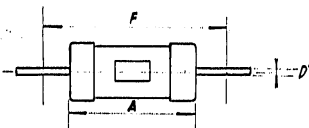
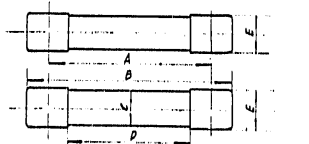

DIMENSIONES (en m/m)

FUSIBLES CONTACTOS REDONDOS

MODELO	AMPERIOS	A	B	C	D	E
30 AR	1 — 30	37	50	13	23	14
60 AR	35 — 60	59	75	19	43	20'5

FUSIBLES CONTACTOS CUCHILLA

MODELO	AMPERIOS	A	B	C	D	E	F	G
100 AC	65 — 100	96	146	25	3	18	121	25
200 AC	110 — 200	108	182	37	4'5	29	144	36
400 AC	220 — 400	124	228	50	6	40	176	52
600 AC	450 — 600	152	265	65	6'5	50	210	55

PORTAFUSIBLES

MODELO	A	B	C	D	E	F	H	J	K
30 AR	30	26	24	65	85	72	12	142	73
60 AR	35	31	42	74	112	89	16	162	99
100 AC	48	37	102	82	199	103	20	186	180
200 AC	63	53	114	97	238	118	25	213	214
400 AC	85	71	133	110	302	140	30	247	273
600 AC	104	82	154	110	360	152	38	261	308

Enero 1954 - 2000

LLORÉ, (MP) - BADALONA

Hoja n.º 460



Anglo Española
DE ELECTRICIDAD, S.A.

BARCELONA: AV. Antonio 525 - Pasaje 12 • MADRID: Espronceda, 30

RADIO - REFRIGERACION
ACORDONAMIENTO DE
AGUA - ELECTRICIDAD

Interruptores y Conmutadores de Palanca

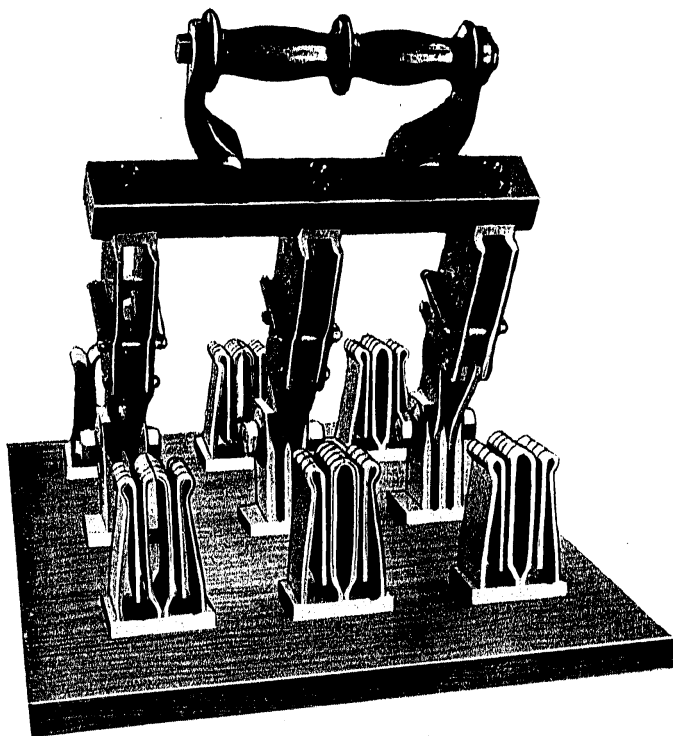

Ofrecemos desde este momento al mercado una nueva concepción de interruptor de palanca, que bajo todos los aspectos del orden técnico, supera a los tipos conocidos hasta la fecha.

Dicho interruptor se diferencia esencialmente por la adopción de más de una cuchilla por fase, así como por el nuevo sistema de pilar porta-cuchilla y pinzas, científicamente constituido, con el conjunto de cuyos elementos se logra duplicar (en comparación con sus similares) su superficie de contacto y de refrigeración.

Los materiales utilizados son exclusivamente cobre electrolítico y bronce de alta dureza.

Presentamos este material bajo tres aspectos: INTERRUPTORES, CONMUTADORES e INTERRUPTOR COMBINADO CON CARTUCHOS FUSIBLES ANGLO (modelo registrado).

Servimos estos conjuntos con espigas para conexión posterior o con placa para conexión delantera.

También los preparamos con mando de tipo de estribo, para accionamiento por delante del cuadro.

Hasta 300 amps. estos interruptores y conmutadores llevan mango normal.

De 300 hasta 1.200 amps., se entregan con asa en forma de brida. A partir de 1.200, con doble asa.

Tensión: hasta 500 voltios.

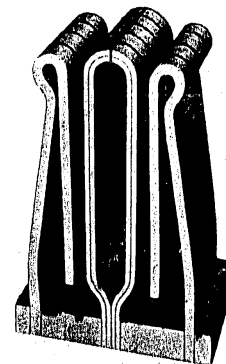

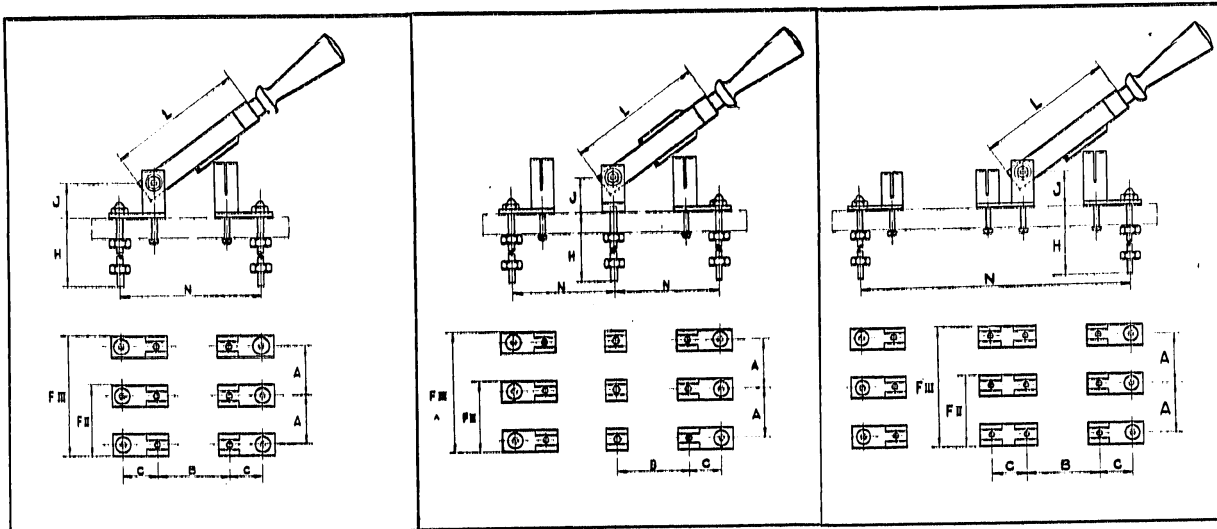

Medidas generales (en m/m.)

AMPERIOS	100	200	300	400	600	800	1200	1600	2000
A	83	94	94	108	114	128	131	148	165
B	76	84	96	114	121	114	123	149	134
C	30	38	41	47	51	47	51	82	93
F II	103	120	122	140	152	177	184	207	247
F III	185	213	216	244	269	305	315	352	413
H	84	94	101	107	117	130	136	167	173
J	40	50	50	60	69	60	69	95	100
L	128	142	157	184	196	203	220	253	272
N									
Interruptor	136	160	178	208	223	208	225	313	320
Conmutador	106	122	137	161	172	161	174	231	227
N Combinado	295	350	370	438	495	—	—	—	—

Precios de venta de los Interruptores y Conmutadores «ANGLO»

AMPERIOS	INTERRUPTORES			CONMUTADORES			INTERRUPTORES COMBINADOS CON PORTAFUSIBLES		
	UNIPOLARES	BIPOLARES	TRIPOLARES	UNIPOLARES	BIPOLARES	TRIPOLARES	UNIPOLARES	BIPOLARES	TRIPOLARES
	Referencia para precio	Referencia para precio	Referencia para precio	Referencia para precio	Referencia para precio	Referencia para precio	Referencia para precio	Referencia para precio	Referencia para precio
100	I-I - 100	I-II - 100	I-III - 100	C-I - 100	C-II - 100	C-III - 100	IP-I - 100	IP-II - 100	IP-III - 100
200	I-I - 200	I-II - 200	I-III - 200	C-I - 200	C-II - 200	C-III - 200	IP-I - 200	IP-II - 200	IP-III - 200
300	I-I - 300	I-II - 300	I-III - 300	C-I - 300	C-II - 300	C-III - 300	IP-I - 300	IP-II - 300	IP-III - 300
400	I-I - 400	I-II - 400	I-III - 400	C-I - 400	C-II - 400	C-III - 400	IP-I - 400	IP-II - 400	IP-III - 400
600	I-I - 600	I-II - 600	I-III - 600	C-I - 600	C-II - 600	C-III - 600	IP-I - 600	IP-II - 600	IP-III - 600

LA ENERGIA REACTIVA NO SIRVE PARA MOVER
SUS MOTORES, PERO UD. DEBE ABONARLA A LA
COMPAÑIA SUMINISTRADORA



ELIMINE Ud. este gasto inútil, instalando en su industria CONDENSADORES ESTATICOS para mejorar el factor de potencia.



Anglo Española
DE ELECTRICIDAD S.A.

RADIO-REFRIGERACION
CONDICIONAMIENTO DE
AIRE · ELECTRICIDAD

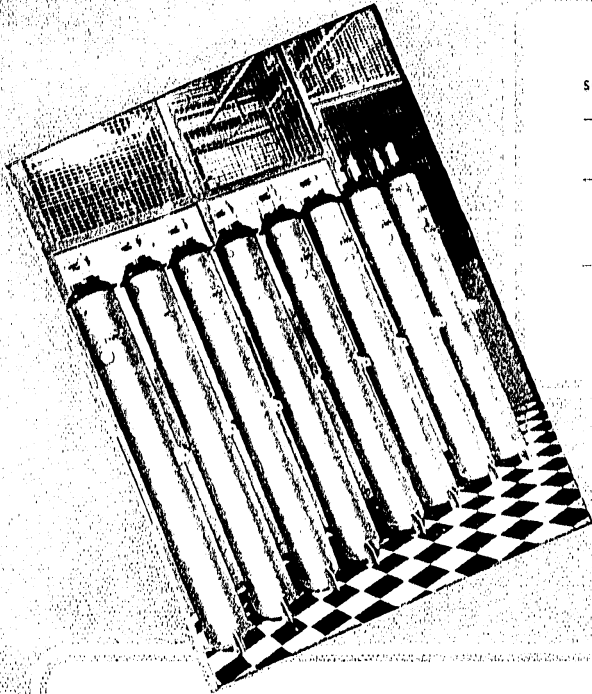

Si su instalación está provista de condensadores estáticos conseguirá Ud.:

- Un ahorro en el coste de la misma instalación, al poder emplear en ella conductores de menor sección o diámetro.
- Un ahorro en el consumo, al no tener que abonar a la Compañía suministradora la energía devatada resultante de un bajo factor de potencia.
- Un ahorro en la explotación de sus fábricas o talleres, al evitar excesivas caídas de voltaje que influyen desfavorablemente en el rendimiento de los electromotores.

Los condensadores estáticos son indispensables para poder utilizar totalmente la potencia de los Grupos electrógenos.

La instalación de los condensadores estáticos es sencillísima: Carecen de piezas móviles por lo que no precisan atención alguna para su correcto funcionamiento.

Su coste se amortiza rápidamente con los ahorros que su utilización reporta.

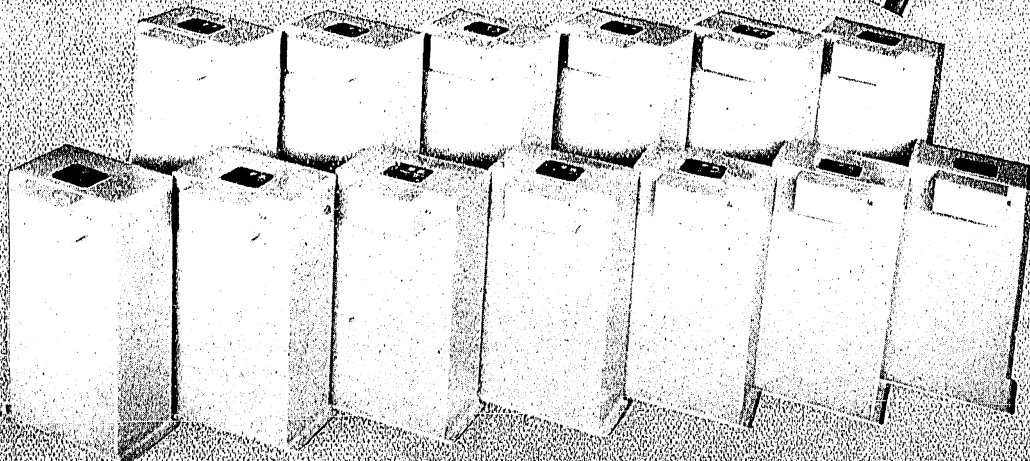
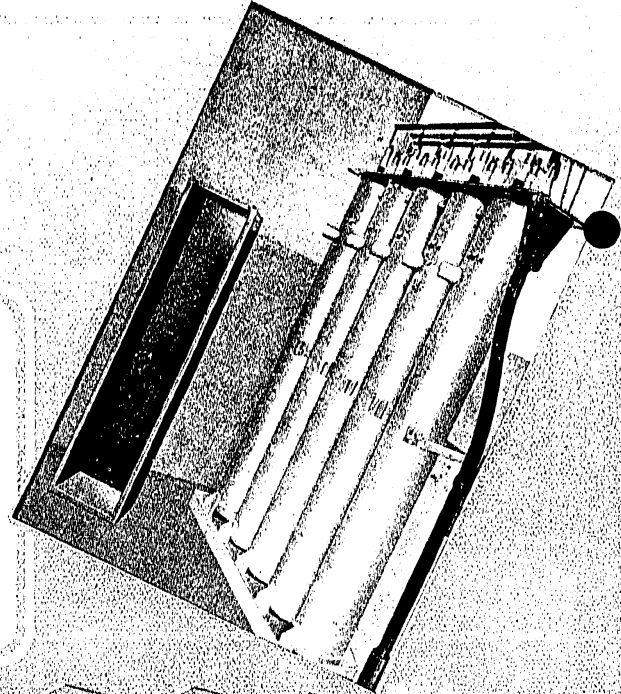

Anglo Española
DE ELECTRICIDAD, S. A.

RADIO · REFRIGERACION
ACONDICIONAMIENTO DE
AIRE · ELECTRICIDAD

BARCELONA. Av. José Antonio 225. T. 11 12 · MADRID. Esplendor 30

INSTRUMENTOS PARA MEDICIONES

ELÉCTRICAS DE PRECISIÓN

The word "Megger" is written in a large, elegant, cursive script. The letters are interconnected and have a metallic, three-dimensional appearance, as if they were embossed or made of a reflective material. The background is dark and textured.

*P*resentamos nuevamente al mercado Español los famosos instrumentos «MEGGER» de nuestra representada, la mundialmente conocida firma Inglesa EVERSLED & VIGNOLES LTD., cuyo renglón comprende:

- Verificadores de aislamiento y de tierras.
- Medidores de capacidades y resistencias eléctricas.
- Voltímetros, Amperímetros, Watímetros portátiles y para cuadros de maniobra.
- Ohmmímetros portátiles.
- Aparatos Registradores para mediciones eléctricas.
- Aparatos de medida, especiales para usos navales.

Estos instrumentos, de la más alta precisión, constituyen un elemento necesario en toda Empresa moderna donde una continuidad de trabajo, sin interrupciones por fallos o averías eléctricas, es de primordial importancia.

DISTRIBUIDORES GENERALES PARA ESPAÑA:

ANGLO - ESPAÑOLA DE ELECTRICIDAD, S. A.

Av. José Antonio 525 - Tel. 31433 - Pelayo, 12 - Tel. 13506 - BARCELONA

Av. José Antonio, 31-C - Tel. 221223 - MADRID



Figura 1



Figura 2



Figura 3

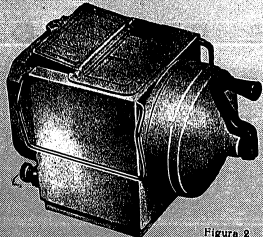

Figura 4

Verificador de aislamiento «Pequeño-Megger» fig. 1

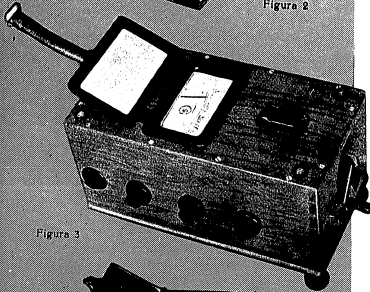
Este nuevo verificador de bolsillo, el más pequeño en su clase, es suficiente para la verificación normal de instalaciones, aparatos y maquinaria eléctrica que trabajen a tensiones no superiores a 250 voltios.

Escalas hasta 20 megohmios, 500 voltios.
Dimensiones: 140 x 100 x 60 mms.
Peso: 1,30 Kgs.

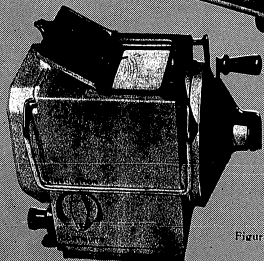
Verificador de aislamiento «Meg» fig. 2

Un instrumento que se recomienda especialmente para la verificación de pruebas de circuitos de fuerza, aislamientos en los motores y aparatos eléctricos en general.

Escalas hasta 2000 megohmios, 1000 voltios.
Dimensiones: 140 x 230 x 160 mms.
Peso: 3 a 4 Kgs.

(Marca Registrada)

Verificador de aislamiento «Megger» fig. 3

Particularmente recomendable para la verificación de equipos de alta tensión, tales como transformadores, líneas, etc., y aparatos que tengan un alto grado de aislamiento y considerable capacidad electrostática.

Escalas hasta 10000 megohmios, 2500 voltios.
Tamaño: 350 x 200 x 200 mms.
Peso: 8 a 11 Kgs.
Modelo especial para tensiones de 5000 voltios.

Verificador de aislamiento y continuidad «Meg» fig. 4

De características similares al de la figura 2, pero susceptible de poder verificar al propio tiempo las pruebas de continuidad de los circuitos en general.

Puentes «Meg» para la medida de resistencias y verificación de aislamiento.

Catálogo n.º	Voltaje de prueba en vol.	Escala como verificador de aislamiento en megohms	Escala como puente de Wheatstone en ohms.
67008	500	0 - 100	0,01 a 999900
67009	1000	0 - 200	0,01 a 999900

Puentes «Megger» para medida de resistencias y verificación de aislamiento.

Catálogo n.º	Voltaje de prueba en vol.	Escala como verificador de aislamiento en megohms	Escala como puente de Wheatstone en ohms.
35059	1000	0 - 100	0,01 a 999900
35073	1000	2 - 2000	x
35055	500	0 - 40	x
35066	500	1 - 1000	x

Aparatos «Megger» para la medida de capacidades.

Catálogo n.º	Escalas en microfarads
76001	0-0,3, 0-1, 0-3, 0-10
76002	0-0,3, 0-1
76003	0-1, 0-3
76001	0-1, 0-10
76005	0-3, 0-10
76021	0-0,003, 0-0,01
76022	0-0,03, 0-0,1
76023	0-0,3, 0-1

Comprobadores de tierras «Meg».

Catálogo n.º	Escala en ohms
63116	0-20
63108	0-30
63102	0-300
63104	0-600
63116	0-20, 0-200
63128	0-30, 0-500
63112	0-300, 0-3000

Comprobadores de tierras «Meggers».

Catálogo n.º	Escala en ohms
63003	0-10, 0-30
63001	0-15, 0-150
63006	0-3, 0-30, 0-300
63004	0-15, 0-150, 0-1500
63008	0-3, 0-30, 0-300, 0-3000
* 63051	0-1, 0-10, 0-100, 0-1000

* Modelo especial para bajas resistencias.

«Puente Meg» para verificación de aislamiento y medición de resistencias fig. 5

Este aparato sirve tanto para verificar el aislamiento como para medir resistencias por el sistema de puente de Wheatstone, facilitando la medición exacta de la resistencia de los bobinados de motores, bobinas de contactores, etc. Resulta el instrumento ideal para todo taller eléctrico.

Escalas normales:

Como «Puente Wheatstone»: 0'01 a 999.000 ohmios.
 Como «Meg» verificador de aislamiento: 10.000 ohmios a 100 ó 200 megohmios.
 Tamaño: 175 x 220 x 300 mms.
 Peso: 5,5 Kgs.



Figura 5

«Puente Megger» para verificación de aislamiento y medición de resistencias

Cumple las mismas funciones del Puente Meg y se emplea para lugares donde deben medirse valores de aislamiento superiores a 200 megohmios.

Medidor de Bajas resistencias «Ducter» fig. 6

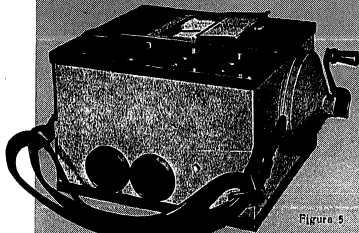
Es un Ohmetro portátil para la lectura directa de bajas resistencias desde pocos ohmios hasta 1 microhmio. Va accionado por una batería exterior contenida en caja de madera que se suministra con el instrumento. Cada aparato va provisto de un interruptor que combina cuatro o cinco diferentes escalas y es adecuado para la prueba de contactos de interruptores, empalme de railes, bobinas de resistencias muy pequeñas, cortocircuitos en las mismas, etc.

Longitud de la escala: 110 mms.

Verificadores de capacidades «Megger» fig. 7

Es un instrumento de lectura directa para medición de la capacidad electrostática de condensadores industriales, cables subterráneos, condensadores de radio y otras aplicaciones similares. Se suministra en dos tipos: uno portátil (que se ilustra en la fig. 8) que incorpora un generador a mano, y otro para usos de taller directamente enchufable a la corriente alterna.

Escala para bajas capacidades: 0-0.003 mfd.
 » » altas » : 0-10 mfd.

Verificadores de tierras «Megger y Meg» fig. 8

Son instrumentos de lectura directa con generadores propios que permiten comprobar la resistencia a tierra, rápidamente y sin errores. Con estos instrumentos resulta fácil asegurar en todo momento si las citadas conexiones de los aparatos de maniobra y protección reúnen las condiciones de seguridad necesarias.



Figura 6



Figura 7

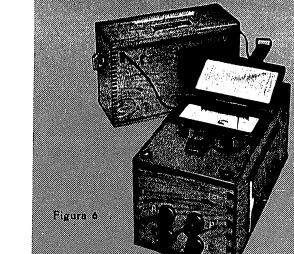

Figura 8

Verificadores de aislamiento «Pequeño Megger» (tipo de bolsillo)

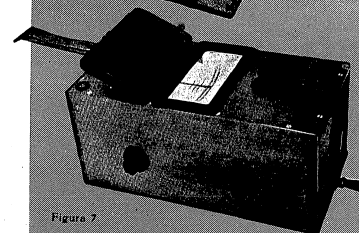
Catálogo n.º	Voltaje de prueba en voltios	Escala en Megohms
70202	250	0 - 10
70203	500	0 - 20

Verificadores de aislamiento «Meg»

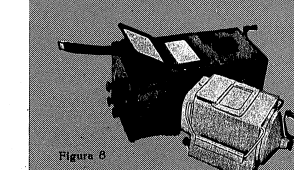
Catálogo n.º	Voltaje de prueba en voltios	Escala en Megohms
54108	500	0 - 100
54111	500	0 - 1000
54125	1000	0 - 500
54212	1000	0 - 2000

Verificadores de aislamiento y de pruebas de continuidad «Meg»

Catálogo n.º	Voltaje de prueba en voltios	Escala en Megohms
54235	500	0 - 50
54236	1000	0 - 100
*54234	500	0 - 50

* Modelo especial para emplearse donde haya atmósfera inflamable.

Verificadores de aislamiento «Meggers»

Catálogo n.º	Voltaje de prueba en voltios	Escala en Megohms
35008	500	0 - 100
35009	1000	0 - 200
35010	2500	0 - 1000
35011	500	2 - 1000
35012	1000	4 - 2000
35013	1000	4 - 5000
35017	2500	4 - 10000
35091	5000	0 - 2000 y modelos especiales
35095	5000	8 - 20000

Estos aparatos pueden suministrarse con interruptor para dividir las lecturas por 10 y por 100.

Ohmmetros «Ducter» para la medida de resistencias muy bajas.

Catálogo n.º	Escalas
37002	0-100, 0-1000, 0-10000, 0-100000 microhms y 0-1 ohms.
37003	0-1000, 0-10000, 0-100000 microhms y 0-1 ohms.
37005	0-500, 0-5000, 0-50000, 0-5000000 microhms y 0-5 ohms.

INSTRUMENTOS PORTATILES Y PARA CUADROS DE MANIOBRA

Megger
(Marca Registrada)



Figura 9

Instrumentos para cuadros de maniobra

Ilustramos dos de los diferentes modelos de instrumentos (fig. 9 y 10): Amperímetros, Voltímetros, Watímetros, etc., destinados a cuadros de maniobra, que por su robusta construcción y precisión de medidas ofrecen una garantía absoluta

Instrumentos portátiles

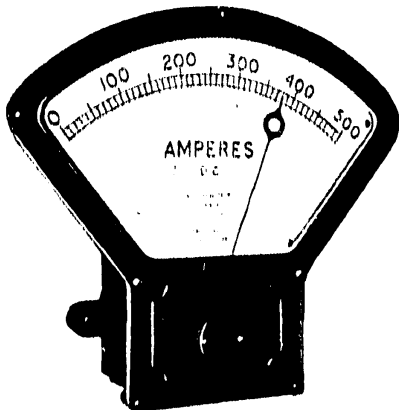
Se suministran en cajas de madera con asas para su transporte a mano. Ilustramos aquí un amperímetro y voltímetro combinados (fig. 11) con triple escala cada uno, apropiado para funcionar con corriente alterna y continua, que recomendamos particularmente para trabajos de inspección.



Figura 11

Aparatos Registradores fig. 12

Permiten el registro gráfico de las variaciones de amperaje, voltaje o potencia de una instalación eléctrica y facilitan en todo momento la observación y control del trabajo de la misma.

Se suministran para diversas aplicaciones de acuerdo con las necesidades de cada caso.

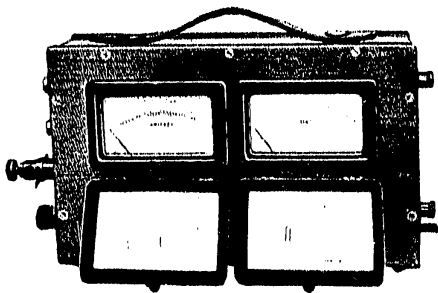

Figura 10



Figura 12

INSTRUMENTOS USOS NAVALES Y OTRAS APLICACIONES ESPECIALES

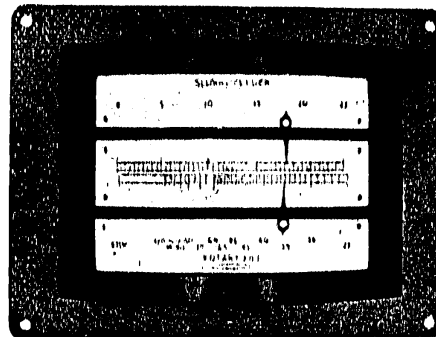
Megger
(Marca Registrada)

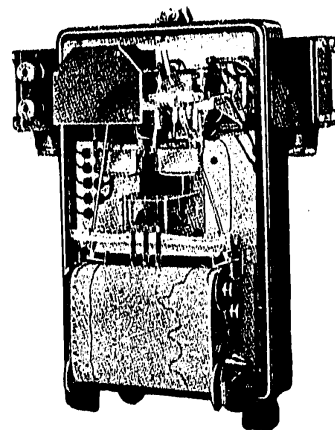
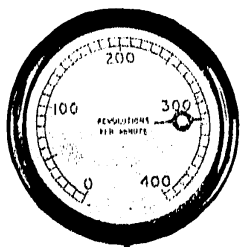

Indicador de grado de timón fig. 14

Aparato eléctrico indicador del grado de movimiento y sentido de giro del timón que se emplea en la Armada Británica, y en casi todas las Marinas Mercantes del mundo entero.



Figura 13

Indicadores de velocidad y dirección fig. 13

Tacómetro eléctrico que consiste en un transmisor directamente acoplado al eje de la máquina cuya velocidad ha de medirse, y conectado a uno o más indicadores. Por consiguiente, las velocidades pueden indicarse a distancia y esta ventaja, junto con la gran exactitud y probada seguridad del instrumento, ha dado lugar a que se extendiese extraordinariamente su uso en vapores, fábricas de papel, de cemento, etc., y para la prueba de motores de aviación y equipos de tracción eléctrica.

También se construyen modelos apropiados para la indicación de la dirección del movimiento.

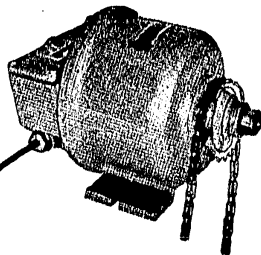

Figura 14

EQUIPO PARA PULVERIZACION A GRAN ALTURA



- ☛ Con 4 lanzas simultáneas alcanza de 7 a 8 metros de altura.
- ☛ Funciona a 15 atms. de presión, con su válvula de seguridad automática, no hay peligro de sobrepasar nunca esta presión de trabajo.
- ☛ Adecuado para montarse en un carro, carrito, camión, etc.
- ☛ Funcionamiento sencillo, pulverización perfecta.
- ☛ Tratamiento de árboles frutales, olivos, encinas, naranjos, viñedos, etc.
- ☛ Tratamientos anticriptogámicos, antiherbáceos, insecticidas, plagas del campo, etc.

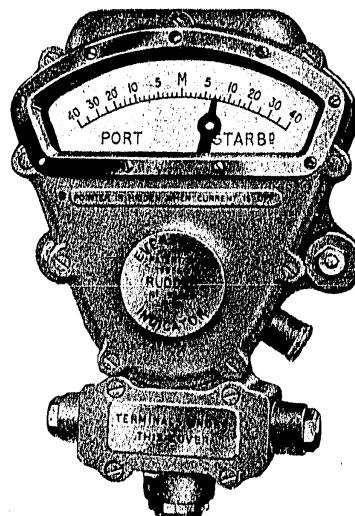
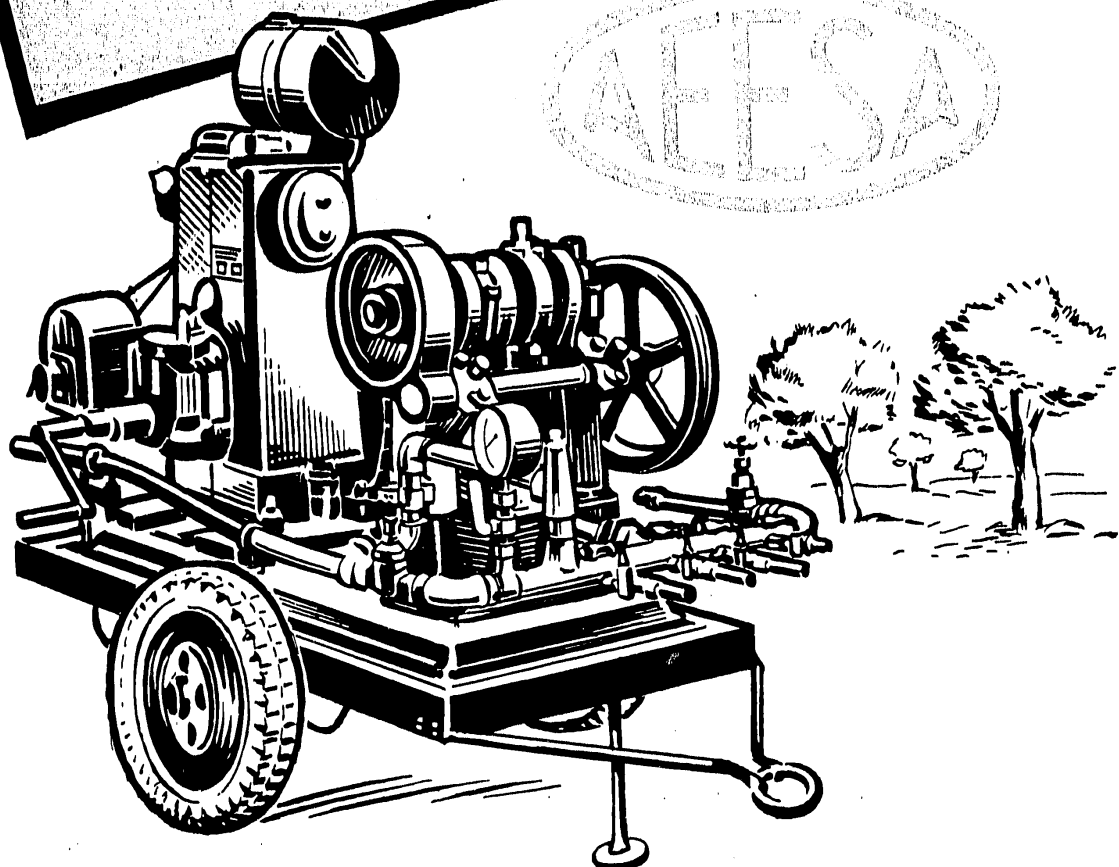
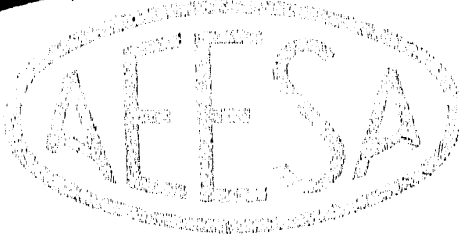
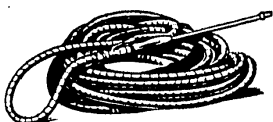

- ☛ Se suministra provisto de una manguera adecuada para aspirar de cualquier depósito de líquido.
- ☛ Va equipado con tres o cuatro mangueras de goma, de calidad resistente a la presión de trabajo de 20 atms., y con cuatro lanzas con tobera especial para pulverización a gran altura.
- ☛ Lleva, además, una manguera especial que, aprovechando la presión de trabajo, se puede sumergir en el depósito y actúa de agitador.

DETALLES, PRECIOS, DEMOSTRACIONES

Anglo-Española de Electricidad, S. A.

Av. José Antonio, 525 - Tel. 231433 - BARCELONA - Espronceda, 30 - Tel. 248157 - MADRID

LIBRETTI S.p.A. - BARCELONA

ESTABILIZADORES AUTOMÁTICOS DE TENSION A CONTROL ELECTRONICO



SERIE "ME"

El éxito obtenido con la presentación de nuestros estabilizadores automáticos de tensión "ANGLO" durante el año 1965, ha sido reconocido por la industria en general por modelos de potencia superior a la que con aquel tipo de control mecánico, no ha llevado a lanzar al mercado. Los estabilizadores ME a control electrónico mecánico, que en principio eran apropiados para potencias comprendidas entre 3 y 60 KVA.

Estos estabilizadores tienen la misma robustez de construcción de su parte anterior, y presentan sobre su panel una doble protección para su uso en industria (sobre todo en redes trifásicas) siendo las principales: no ser afectadas por las variaciones en la frecuencia, cambios en la carga ni por desequilibrio de esta entre fases.

La rapidez de corrección de la tensión en estos estabilizadores es del orden de 1/5 de segundo por voltio, siendo por lo tanto, ampliamente adecuados para la inmensa mayoría de aplicaciones industriales, iluminación, etc.

Los estabilizadores automáticos de tensión



son la solución perfecta para:

- Instalaciones de luz fluorescente
- Refrigeradores domésticos
- Sistemas de señalización
- Apósitos de rayos X
- Registros de sonido
- Molinos de velocidad constante
- Máquinas dinamosgráficas
- Apósitos de comunicación
- Radio y Radar
- Incubadoras
- Plantas de cultivo
- y en general en todas aquellas aplicaciones eléctricas que requieren un voltaje constante

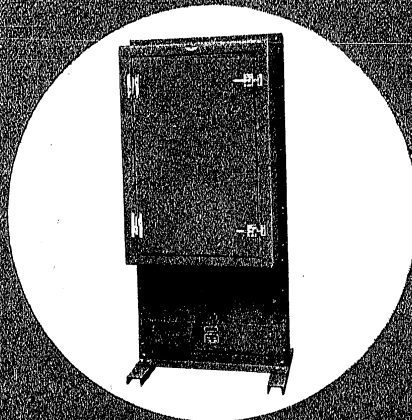

(abierto)
Estabilizador ME-15
(Vista del interior)

(cerrado)
Estabilizador ME-15
(Cerrado)

Modelos especiales sobre demanda.

DESCRIPCIÓN

El aparato en sí consta de 3 elementos, a saber:

- 1.º Una referencia de tensión.
- 2.º Un sistema que compara la tensión existente en la red con la fijada por la referencia de tensión.
- 3.º Un sistema regulador, que, mandado por el anterior, aumenta o disminuye la tensión de salida del estabilizador hasta igualarla a la fijada por la referencia de tensión.

Todos los elementos activos, tanto estáticos como dinámicos, van montados sólidamente en el interior de una robusta caja de acero con puerta, y cerradura, para perfecta protección.

El funcionamiento del estabilizador es como sigue:

Una válvula diodo de tipo especial cuya corriente anódica es función exactísima de su tensión de filamento, está montada en un circuito puente cuya condición de equilibrio sólo se obtiene para una tensión determinada de su filamento.

El filamento de dicha válvula está conectado a través de un transformador a la salida del estabilizador de tensión. Cualquier aumento o disminución que se produzca en dicha salida desequilibra el puente produciéndose tensiones que excitan las rejillas de dos Tyratrones cuya corriente anódica al circular por el devanado apropiado de un motor lo hace girar en el sentido y magnitud necesarios para que, desplazando el elemento móvil del regulador, corrija las variaciones de tensión.

Una de las principales ventajas técnicas del montaje empleado en el elemento regulador de este estabilizador consiste en que por sus contactos deslizantes no circula el total de la corriente consumida en la carga.

El valor máximo de esta corriente en las peores condiciones, es decir, con máxima carga y mínima tensión de la red vale 0,4 veces la corriente que circula por la carga, siendo menor en cualquier otra circunstancia.

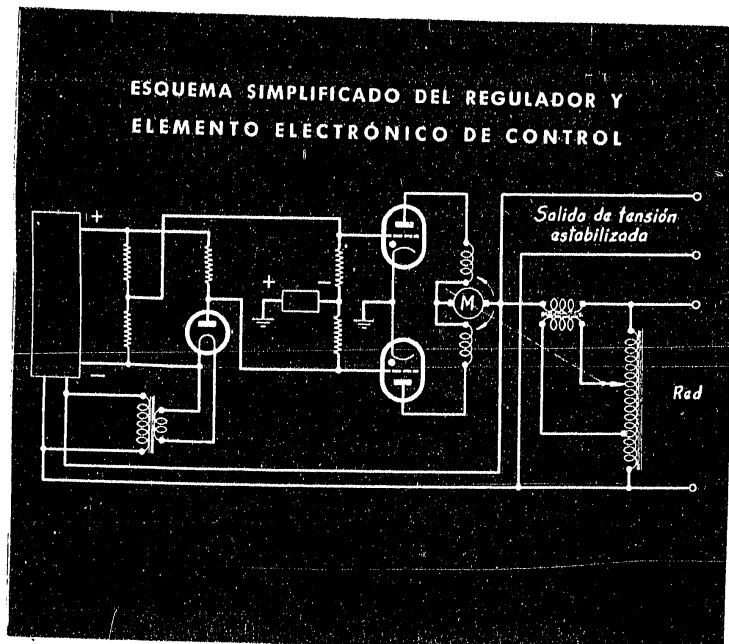

Para aquellos casos en que las líneas están afectadas por fenómenos transitorios de muy corta duración pero de suficiente amplitud para poner en marcha los elementos reguladores, puede, caso de considerarse necesario, reducirse la sensibilidad difiriendo la actuación del elemento de control al lapso que se desee, actuando sobre el control electrónico.

El gráfico de la izquierda corresponde a un esquema simplificado del regulador y elemento electrónico de control.

Los estabilizadores serie «ME» se construyen en dos márgenes de regulación, la serie ME-30 para tensiones de 15 % superiores y 30 % inferiores y la serie ME-20 para tensiones de 10 % superiores y 20 % inferiores de la nominal.

En ambos tipos la máxima variación en la tensión de salida es del orden de $\pm 2\%$.



COMPENSADOR AUTOMÁTICO DE BAJA TENSION

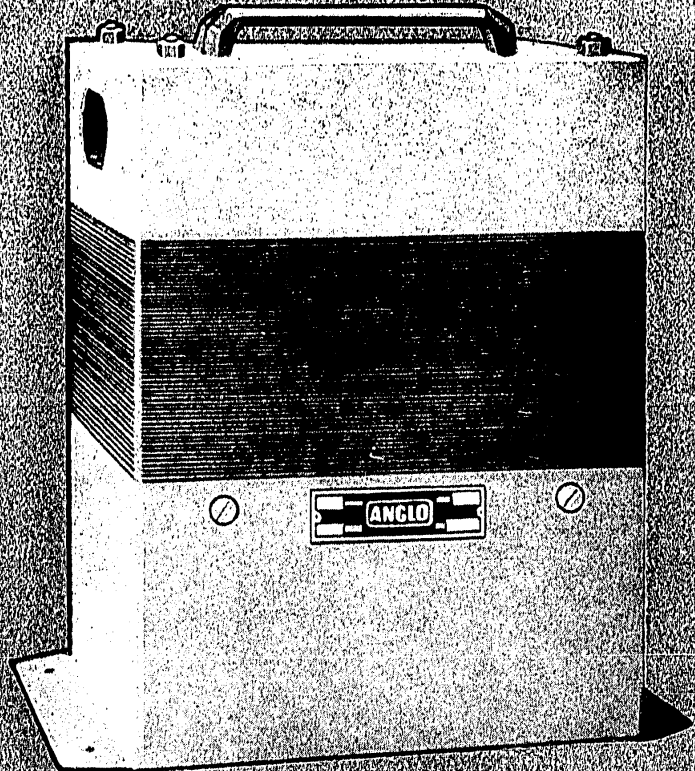
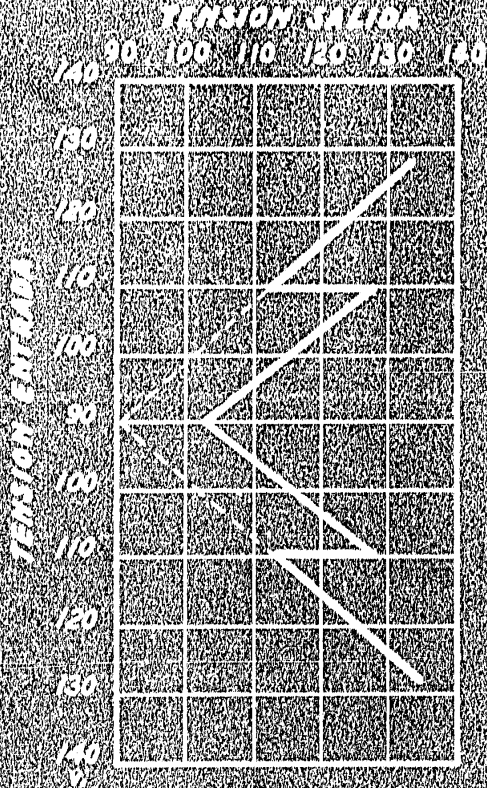

Suministran tensiones adecuadas para el encendido de tubos fluorescentes o arranque de motores en condiciones de voltaje insuficiente, evitando así el desgaste prematuro de los primeros o el quemado de los segundos.

UN SEGURO DE VIDA PARA MOTORES Y TUBOS FLUORESCENTES

El problema creado por las bajas de tensión, tanto a los usuarios de tubos fluorescentes como a los de motores eléctricos, ha tomado gran envergadura en los últimos tiempos, ya que representan muchas pesetas las invertidas al cabo del año en sustituciones prematuras de tubos fluorescentes o en el rebobinado de motores, por averías debidas al insuficiente voltaje al arrancar.

Los elevadores accionados a mano, son una buena solución nominal del problema, pero tienen el inconveniente de exigir la constante vigilancia de la tensión sobre un voltímetro, ya que en pocos minutos se producen variaciones capaces de causar grandes averías en los aparatos.

Los bien conocidos Estabilizadores Automáticos de Tensión "ANGLO" son la solución perfecta para este problema, pero resultan algo elevados de precio, por lo que no pueden considerarse aparatos de uso general para pequeños industriales, comercios, etc.

Por ello hemos buscado una solución que se acerque lo más posible a la perfecta que ofrecen los citados estabilizadores, pero que en cambio puedan darse al mercado a un precio que sea solo una fracción del de aquéllos.

Estos aparatos son los nuevos Compensadores Automáticos de tensión baja "ANGLO" descritos en el presente folleto. Con su empleo se dá, por lo tanto, una protección eficaz a todos los aparatos eléctricos y en especial a los tubos fluorescentes y motores que con baja tensión no pueden respectivamente encenderse o arrancar y que si lo hacen es con daño evidente de sus elementos.

Los Compensadores Automáticos de tensión baja "ANGLO" han sido diseñados para suministrar automáticamente y con carácter temporal, una elevación de tensión que compense el efecto de la caída de voltaje en la red.

Cuando la tensión de suministro vuelve a elevarse por haber sido corregida en origen, el Compensador desconecta automáticamente la tensión añadida y se trabaja entonces directamente sobre la red.

El Compensador Automático de tensión baja "ANGLO" consiste substancialmente en un transformador elevador que se conecta y desconecta por medio de un relé gobernado por una referencia de tensión cuidadosamente calculada para asegurar el funcionamiento en los puntos de trabajo.

Modelo	Potencia	Tensión nominal de la línea	Elevación	La elevación se conecta al bajar la tensión de la línea a	La elevación se retira al alcanzar la tensión de línea	PRECIO PTAS.
R-1	2 KVA	220 V.	13 %	195 V.	205 V.	1.950'—
R-2	2 KVA	125 V.	13 %	112 V.	117 V.	1.950'—
R-3	5 KVA	220 V.	13 %	195 V.	205 V.	3.500'—
R-4	5 KVA	125 V.	13 %	112 V.	117 V.	3.500'—

Sobre demanda podemos construir Compensadores Automáticos como los descritos para cualquier voltaje nominal distinto a los indicados, sufriendo los precios, en tal caso, un aumento del 10 %.

Para casos en que las caídas de tensión sean muy grandes, pueden emplearse dos Compensadores en serie, lográndose así una elevación del 28 %.



Anglo Española
DE ELECTRICIDAD, S.A.

Gráficas Guión - Vila y Vilá, 75 - Hoja n.º 526 - 4-54

BARCELONA: Av. José Antonio, 525 - Pelayo, 12

MADRID: Espronceda, 30

RADIO · REFRIGERACION
ACONDICIONAMIENTO DE
AIRE · ELECTRICIDAD

ESTABILIZADORES AUTOMATICOS DE TENSION

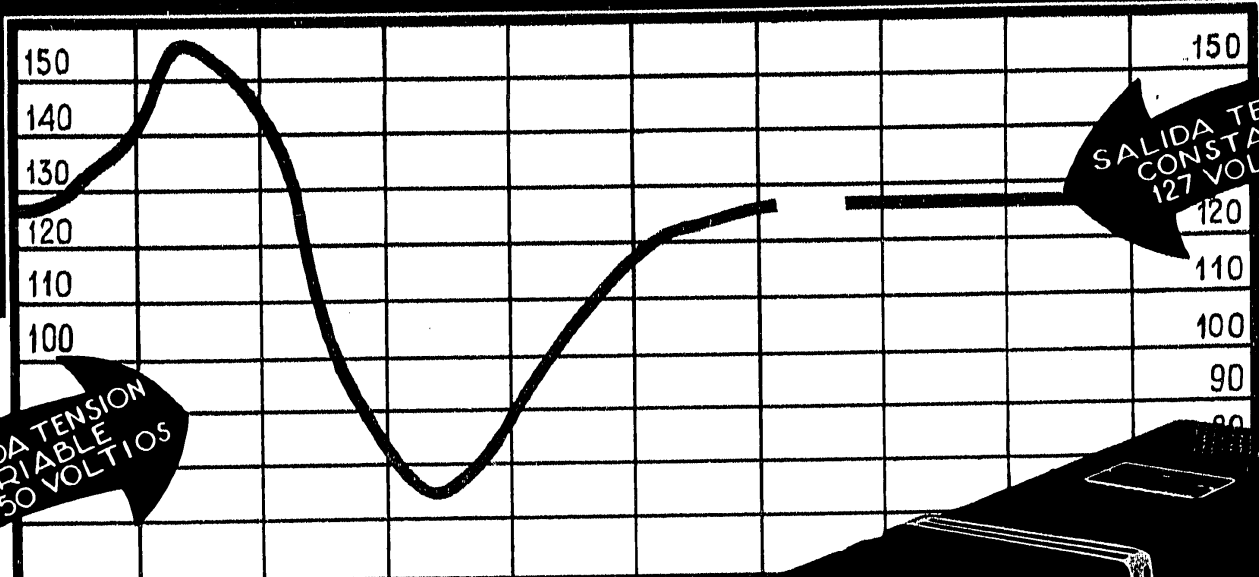

UNA UNIDAD MAGNETICA SIN PIEZAS MOVILES

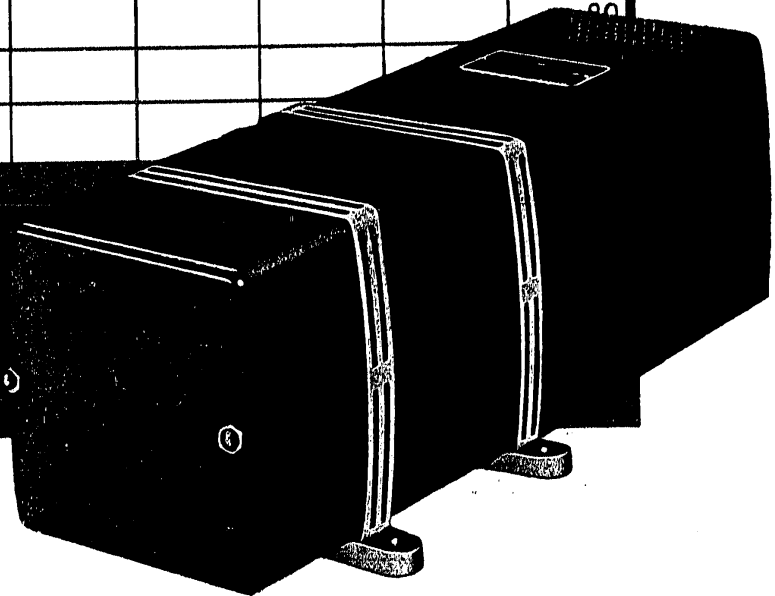

- Esenciales para:**
- Instalaciones de luz fluorescente
 - Refrigeradores domésticos
 - Sistemas de señalización
 - Aparatos de Rayos X
 - Registro de sonido
 - Motores de velocidad constante
 - Maquinaria cinematográfica
 - Aparatos de comunicación
 - Colorímetros
 - Radio y Radar
 - Incubadoras
 - Estufas de cultivo
- Y en general, en todas aquellas aplicaciones eléctricas que requieran un voltaje estable.*

Las variaciones de tensión son el enemigo número uno de todo aparato eléctrico, ya que su normal funcionamiento y duración sólo se consiguen cuando trabaja a la tensión correcta para que fué construido. Las enormes variaciones de voltaje que se constatan, desgraciadamente, en la mayoría de las redes españolas, debido a las circunstancias anormales por que atraviesa el suministro, hacen imprescindible la protección de tales aparatos mediante reguladores de tensión. En esta hoja presentamos nuestros ESTABILIZADORES AUTOMATICOS DE TENSION «ANGLO» que resuelven definitivamente tan grave problema.

Vea al dorso detalles completos sobre los modelos corrientes en fabricación y solicite nuestro boletín técnico para más detalles

Modelos especiales sobre demanda.

El Estabilizador automático de tensión «ANGLO», es una unidad de precisión, sumamente robusta, y construída con las más cuidadas garantías técnicas.

Los Estabilizadores «ANGLO» se suministran en los tipos detallados a continuación, entendiéndose que a plena carga, o sea a la señalada para cada tipo, la regulación de tensión será a $\pm 2\%$ de la nominal, con variaciones en la entrada de hasta un 30% .

Para aquellas aplicaciones en las que se precise una estabilización superior al $\pm 2\%$ antes citado, deberán aplicarse estabilizadores de potencia superior, o sea, que si deseamos estabilizar al 1% una carga de 250 V.A. deberá aplicarse el modelo de 500 V.A.

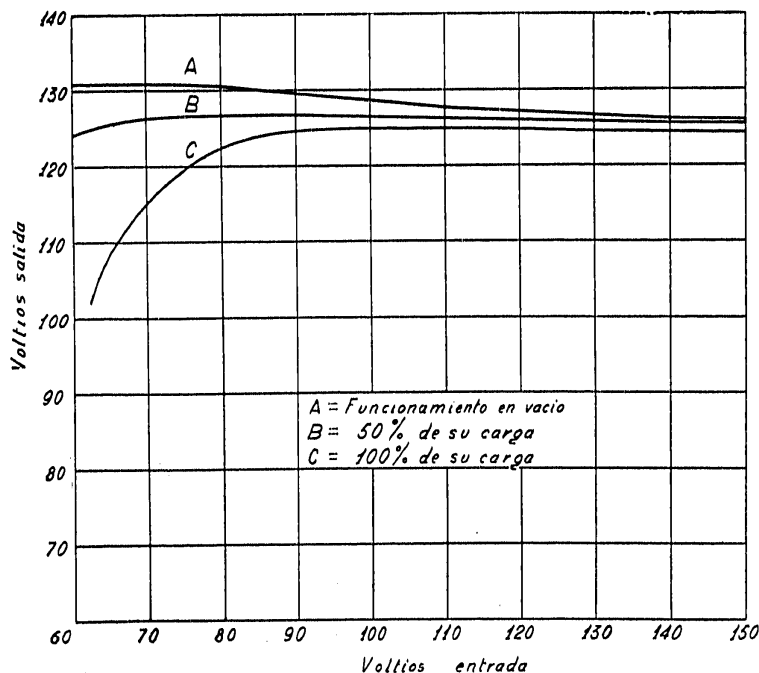

Para mejor comprensión de la regla antes citada, consulte el gráfico a la izquierda, en el que se ve claramente la relación entre la tensión de entrada y la de salida en vacío, a mitad de carga y a plena carga.

Dos Estabilizadores automáticos de tensión «ANGLO» de idéntico tipo pueden ser conectados en paralelo para obtener de tal forma vatajes de salida dobles. Asimismo se emplearán tres unidades en las redes trifásicas, a fin de estabilizar por separado cada fase

Sobre demanda podemos construir Estabilizadores para llenar cualquier necesidad. Estudiaremos asimismo cualquier consulta que se nos dirija, debiendo facilitárenos los datos de: tensiones extremas de entrada, tensión estabilizada que se desea obtener, consumo y aparato a que irá conectado y su factor de potencia.

Se construyen normalmente los siguientes tipos de serie para tensiones de entrada de 70 a 150 voltios y salida a 127.

Tipo	JMZ	70 voltamperios	Precio
»	JMY	250	»
»	JMX	500	»
»	JMW	1000	»
»	JMV	2000	»
»	JMU	5000	»

Podemos construirlos para otras tensiones con un 10% de aumento en los precios indicados.



NOVIEMBRE 1950

LLORET, IMP.-BADALONA

HOJA N.º 458

Anglo Española
DE ELECTRICIDAD, S.A.
BARCELONA MADRID

RADIO - ACONDICIONAMIENTO DE AIRE
REFRIGERACION - ELECTRICIDAD

SONÓMETRO

(MEDIDOR del NIVEL de RUIDOS)

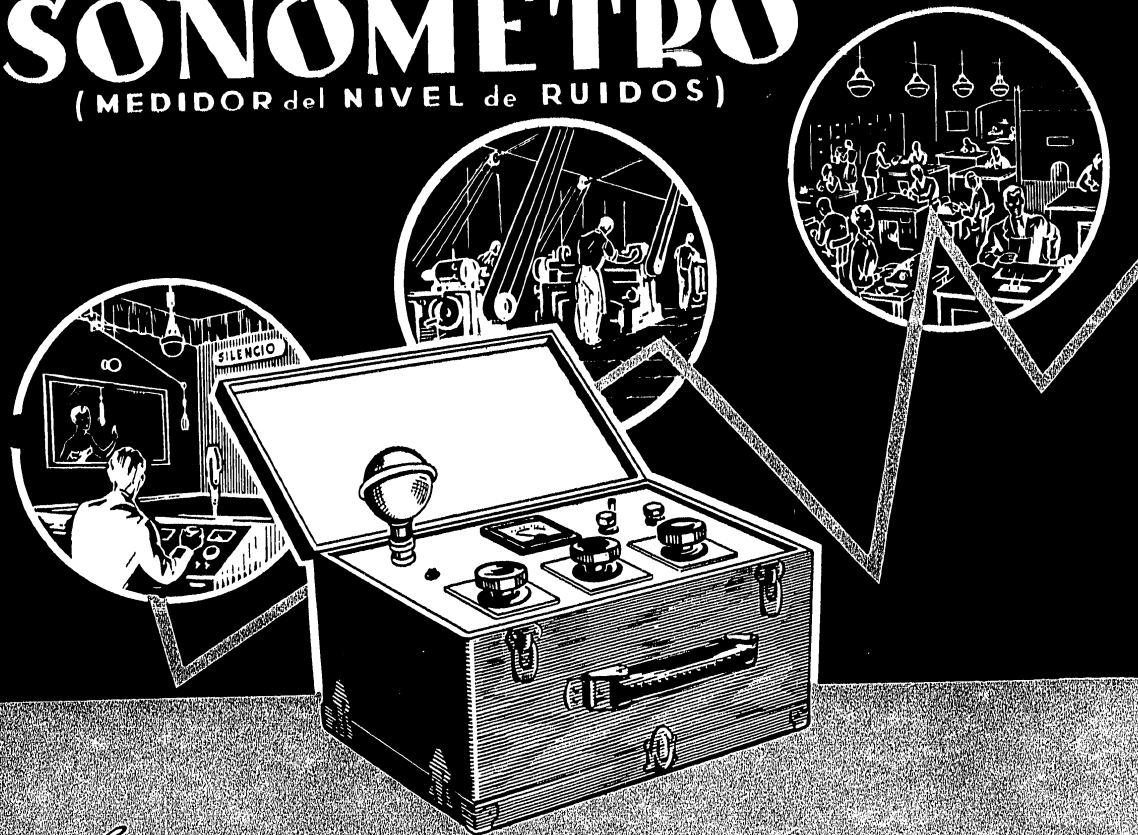

El incremento del maquinismo en la vida moderna ha traído como consecuencia un aumento tal en el nivel de ruidos, que llega a perturbar seriamente el rendimiento en el trabajo, tanto manual como mental, muy especialmente en este último.

Al tratar de disminuir el ruido, sea el que quiere el mado empleado, es necesario medir su amplitud, o por lo menos comparar el ruido primitivo con el que se produce una vez intentada su disminución.

Para ello podemos servirnos del oído, pero este que por un lado es un aparato maravilloso, capaz de apreciar sonidos tan débiles que solo posean la minúscula energía de 10 μ W, tiene «mala memoria» para las amplitudes, o sea, que difícilmente podemos decir, sin equivocarnos, que un ruido oído el día anterior es 5 veces mayor o menor que el que oímos en este momento.

De ello se desprende, que es preciso, disponer, para trabajos relacionados con el ruido, de un medidor objetivo del mismo, como es nuestro SONÓMETRO tipo MNS-1.

Este aparato está formado por un micrófono perfectamente calibrado y omnidireccional. Dicho micrófono está conectado a un amplificador, provisto de atenuadores y de una red de filtros que hace la característica del amplificador, análogo a la del oído humano a las distintas frecuencias y amplitudes. La salida del amplificador va conectada a un instrumento de medida en el cual se lee directamente en decibelios la amplitud del sonido que se mide.

El aparato puede medir ruidos comprendidos entre 24 y 130 Db usando diez márgenes de diez Db cada uno. Esta escala es la usada por todos los aparatos similares americanos e ingleses de acuerdo con las normas de la ASA.

Todo el aparato con las pilas que le alimentan está contenido en una maleta para facilitar su transporte.

Los usos para los cuales es apropiado el sonómetro, ANGLO, son numerosos. Citamos solo como más importante la medida, por los fabricantes de maquinaria, del ruido que originan sus productos, siendo tan útil el medidor, cuando se crea el prototipo, como en la comprobación de las series.

Es también muy útil para determinar las propiedades acústicas de los materiales que en la construcción se destinan como absorbentes del sonido, pudiéndose lograr con su exacto conocimiento mejor acondicionamiento acústico y notables economías.



Anglo Española

DE ELECTRICIDAD, S.A.

RADIO · REFRIGERACION ·
ACONDICIONAMIENTO DE
AIRE · ELECTRICIDAD

CALLE DE OTAZA, 4. 1012 ANGLO 525 11 12 • MADRID - Espinosa de, 30



AEESA
publicidad

Correas trapezoidales

TRENTI

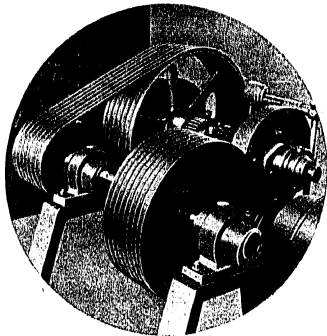

Calidad indiscutible

Las correas trapezoidales, llamadas también correas en V, son correas sin fin, sin junta de unión, de sección transversal trapezoidal. La transmisión del esfuerzo se efectúa con ellas merced al rozamiento que sus flancos ejercen en las caras laterales de las gargantas de las poleas sobre las que trabajan. Este rozamiento — y también por lo tanto la adherencia que con él consiguen — es, en igualdad de condiciones, notablemente mayor que el existente entre una correa plana y la llanta de su polea correspondiente.

Ventajas de las correas trapezoidales



1. Menor distancia entre los ejes de la transmisión que con cualquier otro sistema de correa.
2. Eliminación de los rodillos tensores, que no sólo no son necesarios en la transmisión por correa trapezoidal, sino que no deben emplearse en ningún caso.
3. Elevada relación de velocidad de la transmisión (hasta 1:12 o más), lo cual permite emplear, con las correas trapezoidales, motores rápidos y obtener así una reducción apreciable de los gastos de instalación.
4. Adaptación a transmisiones horizontales, verticales o de cualquier inclinación, ya que la posición de la transmisión no afecta el funcionamiento de la correa trapezoidal.
5. Adherencia constante y perfecta que elimina el deslizamiento de la correa gracias a su ajuste en cufia en la garganta de la polea correspondiente; esto representa un elevado rendimiento de la transmisión y una gran seguridad en su funcionamiento.
6. Supresión absoluta de ruidos, por estar constituidas por anillos cerrados, sin unión, evitando por tanto los ruidos molestos que produce la junta y los originados por otras causas.
7. Ausencia absoluta de vibraciones por el suave funcionamiento de la transmisión.

8. Menor presión en los soportes debido a que, en las transmisiones por correas trapezoidales, la tensión necesaria es muy inferior a la requerida en las transmisiones por correas planas para obtener una buena adherencia.
9. Menos gasto de lubricación, debido al menor consumo de aceite para lubricar los soportes, por quedar éstos sujetos a una presión muy inferior a la que sufren en las transmisiones con correas planas.
10. Reversibilidad de movimiento, puesto que la transmisión con correa trapezoidal puede realizarse indistintamente en un sentido u otro.
11. Larga duración, que en una transmisión por correas trapezoidales, bien calculada, supera, en mucho, a la de cualquier otro sistema de transmisión.
12. Alargamiento insignificante aun después de mucho tiempo de servicio, debido a que las correas son tensadas durante su fabricación.
13. Máxima resistencia a la acción de la humedad, al calentamiento y a los vapores de los diversos agentes químicos.

Dimensiones y ángulos de inclinación de las gargantas de las poleas para correas trapezoidales

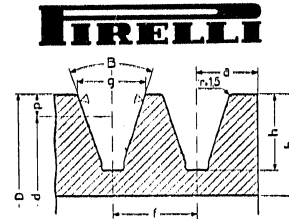

g mm.	10	13	17	22	32	38	51	B
	77	98	—	—	—	—	—	34°
	86	108	151	238	374	525	—	34°
	—	—	—	—	419	585	780	34°
	96	120	171	264	469	655	1030	36°
	106	133	191	294	519	735	1280	36°
D mm.	—	—	—	—	579	825	—	36°
	118	148	211	329	649	925	1530	38°
	131	168	235	369	729	1025	1780	38°
	146	188	261	414	819	1145	—	38°
	166	208	291	464	919	1275	2030	40°
	186	232	326	514	1019	1425	2530	40°
	206	258	366	574	1139	1625	3030	40°
	230	288	411	644	1269	1825	4030	40°
	256	323	461	724	1419	2025	—	40°
	286	363	511	814	1619	2265	—	40°
	321	408	571	914	1819	2525	—	40°
	361	458	641	1014	2019	2825	—	40°
h mínimo mm	12	14	17	24	30	36	42	
p mm	3	4	5,5	7	9,5	12,5	15	
d mm	D-6	D-8	D-11	D-14	D-17	D-25	D-30	
f mm	13	16	20	27	37	45	56	
a mm	8	10	13	17	24	30	37	
b mm	17	20	25	33	40	50	60	
Sección de la correa correspondiente	10 × 6	13 × 8	17 × 11	22 × 14	32 × 19	38 × 25	51 × 30	

1. — El diámetro d (diámetro primitivo de la polea) corresponde a la posición de la fibra neutra de la correa.
2. — Sobre el valor del diámetro primitivo d se basa la determinación de la longitud de la correa y de la distancia entre los ejes de las poleas de la transmisión.
3. — La designación se completa indicando el número de gargantas de la polea,

4. — En el caso de poleas de gargantas múltiples, y cuando el interje entre las dos poleas es pequeño respecto al diámetro de las poleas mismas, los valores de la distancia f entre gargantas pueden reducirse a los valores f_i indicados en el cuadro siguiente:

Sección de la correa	10 × 6	13 × 8	17 × 11	22 × 14	32 × 19	38 × 25	51 × 30
f_i mm.	11	14	18	24	34	40	54

CORREAS PIRELLI TRAPEZOIDALES

CORREAS PIRELLI TRAPEZOIDALES

SECCIÓN A



SECCIÓN B

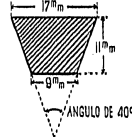

SECCIÓN C

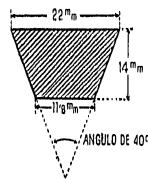

SECCIÓN D

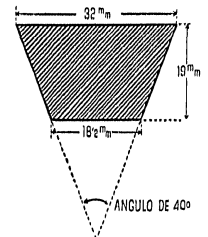

TIPO	DESARROLLO		
	Primitivo mm.	Interior mm.	Exterior mm.
1 A	684	659	709
2 A	794	769	819
3 A	912	887	937
3 A 1	993	968	1018
4 A	1093	1068	1118
5 A	1193	1168	1218
5 A 2	1244	1219	1269
6 A	1321	1296	1346
7 A	1421	1396	1446
8 A	1545	1520	1570
9 A	1670	1645	1695
10 A	1800	1775	1825
11 A	1931	1906	1956
12 A	2060	2035	2085
13 A	2190	2165	2215
14 A	2315	2290	2340
14 A 2	2470	2445	2495
15 A	2699	2674	2724
15 A 2	2877	2852	2902
16 A	3080	3055	3105
16 A 2	3285	3260	3310
16 A 3	3495	3470	3520

TIPO	DESARROLLO		
	Primitivo mm.	Interior mm.	Exterior mm.
1 B	921	886,5	955,5
2 B	1002	967,5	1036,5
3 B	1080	995,5	1064,5
4 B	1102	1067,5	1136,5
5 B	1202	1167,5	1236,5
5 B 1	1253	1218,5	1287,5
6 B	1330	1295,5	1364,5
7 B	1450	1415,5	1484,5
8 B	1554	1519,5	1588,5
9 B	1615	1580,5	1649,5
10 B	1765	1730,5	1799,5
11 B	1940	1905,5	1974,5
12 B	2094	2059,5	2128,5
13 B	2199	2164,5	2233,5
14 B	2324	2289,5	2358,5
15 B	2500	2465,5	2534,5
15 B 2	2688	2653,5	2722,5
16 B	2708	2673,5	2742,5
17 B	2886	2851,5	2920,5
18 B	3089	3054,5	3123,5
19 B 3	3504	3469,5	3538,5
21 B	4054	4019,5	4088,5
23 B	4434	4399,5	4468,5
25 B	4994	4959,5	5028,5
26 B 2	5700	5665,5	5734,5
27 B 1	6300	6265,5	6334,5
28 B	6860	6825,5	6994,5
29 B	7620	7585,5	7654,5

TIPO	DESARROLLO		
	Primitivo mm.	Interior mm.	Exterior mm.
1 C	1340	1296	1384
2 C	1564	1520	1608
3 C	1950	1906	1994
4 C	2104	2060	2148
5 C	2209	2165	2253
6 C	2334	2290	2378
7 C	2489	2445	2533
8 C	2635	2591	2679
9 C	2718	2674	2762
9 C 2	2896	2852	2940
10 C	3099	3055	3143
11 C 2	3514	3470	3558
12 C 2	4064	4020	4108
13 C	4162	4118	4206
14 C	4444	4400	4488
15 C	4624	4580	4668
16 C	5004	4960	5048
17 C 2	5710	5666	5754
18 C 1	6300	6256	6344
19 C	6860	6816	6904
20 C	7620	7576	7664
20 C 2	8030	7986	8074
22 C	9145	9101	9189

TIPO	DESARROLLO		
	Primitivo mm.	Interior mm.	Exterior mm.
1 D	3115	3055	3175
2 D 3	3530	3470	3590
3 D	3726	3666	3786
3 D 3	4080	4020	4140
4 D 2	4460	4400	4520
6 D	5020	4960	5080
8 D 2	5726	5666	5786
9 D 1	6300	6240	6360
10 D	6860	6800	6920
12 D 2	8030	7970	8090
15 D	9145	9085	9205
15 D 3	10000	9940	10060
16 D 2	11200	11140	11260

CORREAS PIRELLI TRAPEZOIDALES

SECCIÓN E

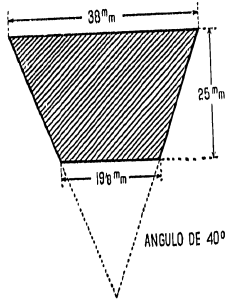

SECCIÓN Z

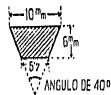

TIPO	DESARROLLO		
	Primitivo mm.	Interior mm.	Exterior mm.
10 Z	455	436	474
11 Z	500	481	519
14 Z 2	603	584	622
25 Z	885	866	904
26 Z	906	887	925
30 Z	987	968	1006
36 Z	1238	1219	1257

SECCIÓN (Tornos Hispano)

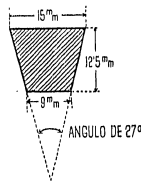

TIPO	DESARROLLO		
	Primitivo mm.	Interior mm.	Exterior mm.
1099	1133,1	1093,8	1172,5

TIPO	DESARROLLO		
	Primitivo mm.	Interior mm.	Exterior mm.
2 E	5038	4959,5	5116,5
3 E 2	5744	5665,5	5822,5
4 E 1	6300	6221,5	6378,5
5 E	6860	6781,5	6938,5
6 E 2	8630	7951,5	8108,5
8 E	9145	9066,5	9223,5
8 E 2	10000	9921,5	10078,5
9 E 2	11200	11121,5	11278,5

Tabla para la elección de la sección de las correas trapezoidales

Potencia a transmitir en C. V.	Número de revoluciones por minuto de la polea menor	Sección de la correa trapezoidal a elegir
Hasta 0,5	1260 a 3000	Z.
de 0,5 a 1	9520 > 3000	Z. o A.
> 0,5 > 1	1260 > 2720	A.
> 1 > 2	1260 > 3000	A.
> 2 > 5	1000 > 3000	A. o B.
> 5 > 7,5	750 > 1500	B.
> 7,5 > 10	750 > 1500	B.
> 10 > 15	750 > 1500	B. o C.
> 15 > 20	750 > 1500	C.
> 20 > 25	750 > 1500	C.
> 25 > 30	750 > 1500	C.
> 30 > 40	1000 > 1500	C.
> 30 < 40	750 > 1000	C. o D.
> 30 > 40	500 > 750	D.
> 40 > 50	750 > 1000	C. o D.
> 40 > 50	500 > 750	D.
> 50 > 60	750 > 1000	C. o D.
> 50 > 60	500 > 750	D.
> 60 > 75	750 > 1000	C. o D.
> 60 > 75	500 > 750	D. o E.
> 75 > 100	750 > 1000	D.
> 75 > 100	500 > 750	D. o E.
> 100 > 125	750 > 1000	D.
> 100 > 125	375 > 750	E.
> 125 > 150	750 > 1000	D.
> 125 > 150	375 > 750	E.
> 150 > 200	750 > 1000	D.
> 150 > 200	375 > 750	E.
> 200 > 250	375 > 750	E. o F.
> 250 > 500	375 > 750	E. o F.
Más de 500	375 > 750	F.



El prestigio de nuestra marca, desde 1880 al frente de la técnica española, es la mejor garantía para nuestros clientes.

Facilitamos gustosamente proyectos y presupuestos sin compromiso, ofreciéndole estudiar cuidadosamente el problema de transmisión que desee resolver. La categoría de nuestros técnicos asegura el acierto en la solución adoptada.

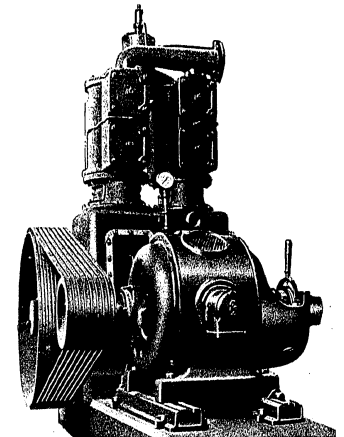

ANGLO - ESPAÑOLA DE ELECTRICIDAD, S. A.

BARCELONA

MADRID

APLICACIONES DE LAS CORREAS TRAPEZOIDALES PIRELLI

Aunque pueden adaptarse a todo tipo de transmisión Industrial, podemos concretar algunos casos en los que pueden acoplarse especialmente ofreciendo un ventajoso rendimiento: Industria textil, en todas sus instalaciones mecánicas, Industria del acabado y tintorería, Industrias papeleras, industrias madereras, artes gráficas, bombas, compresores, ventiladores, máquinas para producción de pastas alimenticias, taladros, tornos y demás máquinas herramientas, industria frigorífica, transportadores y elevadores y maquinaria eléctrica (grupos electrógenos, generadores, etc.)

**CONSÚLTENOS EL PROBLEMA DE TRANSMISIÓN DE SU INDUSTRIA Y
NUESTROS TÉCNICOS ESTUDIARÁN LA MEJOR FORMA DE SOLUCIÓN**



Datos que deben indicárse nos al solicitar estudio de una transmisión con correas trapezoidales

Tipo de motor (eléctrico, gasolina, Diesel, etc.)	Velocidad
Tipo de maquina impulsada (Torno, bomba, compresor, etc.)	Velocidad
Potencia a transmitir. Normal	Máxima
Distancia entre ejes deseada	Distancia mínima
Curso disponible de los carriles tensores	
Diámetro máximo posible polea motriz	Polea receptora
Anchura máxima posible polea motriz	Polea receptora
Poleas en una o en dos piezas	Motrices. Poleas receptoras
Horas de trabajo por día	Días de trabajo mensual
Número de arranques diarios	Frecuencia de las puntas de carga
Ambiente del local de transmisión (vapores ácidos, temperatura, proyecciones de aceite, polvo, etc.)	
Observaciones complementarias	

Anglo-Española de Electricidad, S. A.

**Av. José Antonio, 525 - Pelayo, 12
BARCELONA**

**Avenida José Antonio, 31-C
MADRID**

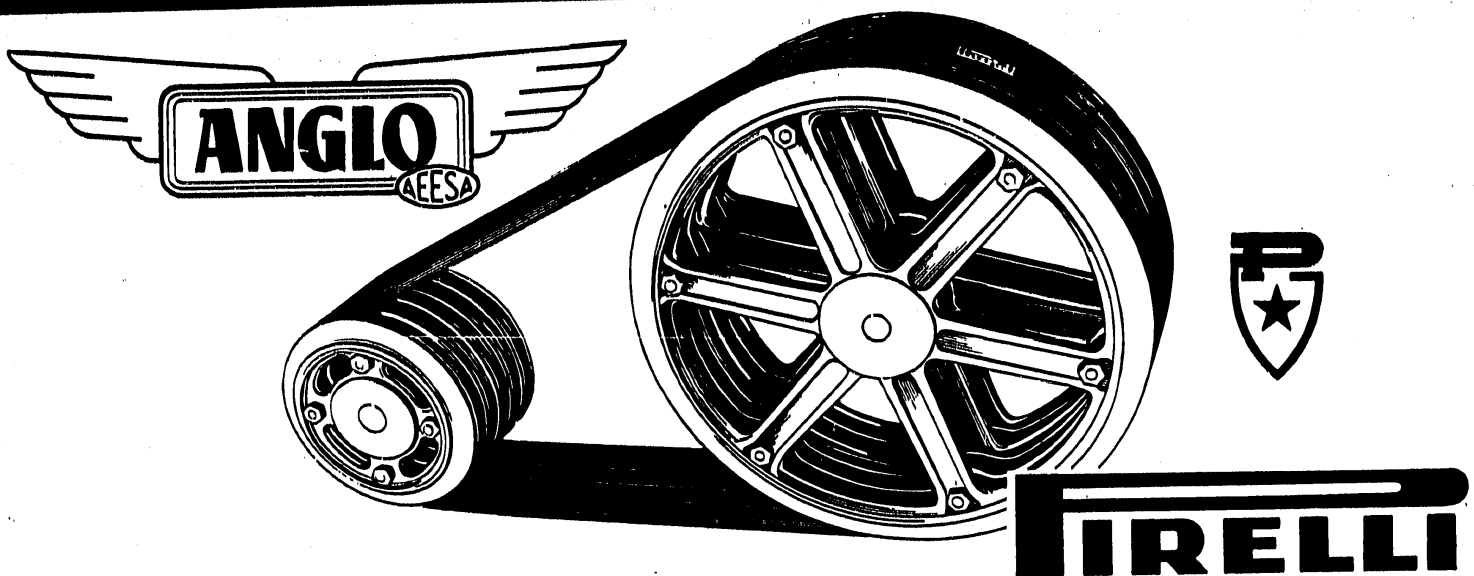

CORREAS TRAPEZOIDALES Y POLEAS COMPUESTAS

La transmisión de fuerza por medio de correas trapezoidales y poleas acanaladas, ha demostrado en todos los ramos de la industria su absoluta superioridad y sus múltiples ventajas sobre los procedimientos antiguos, lo que ha hecho que su adopción se impusiese con absoluta rapidez.

El éxito alcanzado halaga siempre a quienes ayudan a conseguirlo, lo que nos satisface plenamente.

No obstante, nuestra propia responsabilidad hace que lancemos la voz de alerta a los Sres. usuarios de estas transmisiones y a los constructores que las adoptan para accionar las máquinas que producen. Que no se caiga en la tentación de pensar que es la panacea universal. Piénsese tan solo, que si la aplicación está bien concebida y calculada, funcionará perfectamente, pero que fatalmente se exponen a fracasar o al menos a no obtener el rendimiento debido, cuantos intenten resolver sus problemas sin la debida asesoría de quienes están debidamente capacitados para recomendar y resolver. Fiar la solución de los problemas técnicos a la voluntad, a la afición o a la copia de casos análogos, es siempre peligroso ya que influyen múltiples factores.

Tenga presente que sus consultas o solicitudes, las atenderemos siempre sin compromiso y que son absolutamente gratis.

Le invitamos a que nos someta a estudio cualquier posible dificultad que haya advertido en alguna de sus transmisiones en uso, en las que pueda instalar, o que simplemente, para su tranquilidad desee contar con nuestra opinión y consejos.

Al dorso de la presente hallará Vd. un cuestionario que puede utilizarlo como base para sus consultas. Si lo desea, le remitiremos otros ejemplares.

Sus consultas las interpretaremos como un deseo de sincero colaborador.

Gracias por hacerse eco de nuestra sugerencia.

Hoja n.º 495

LLORET. IMP. - BADALONA

Julio 1952



Anglo Española
DE ELECTRICIDAD S. A.

RADIO · REFRIGERACION
ACONDICIONAMIENTO DE
AIRE · ELECTRICIDAD

CUESTIONARIO PARA EL ESTUDIO DE UNA TRANSMISION POR CORREAS TRAPEZOIDALES "PIRELLI"

(Razón Social)	(Dirección)	(Fecha)
CARACTERÍSTICAS	MÁQUINA MOTRIZ	MÁQUINA CONDUcida
1 TIPO DE MÁQUINA (motor eléctrico, a vapor, de explosión, torno, compresor, etc.)		
2 POTENCIA C. V.		Máxima Mínima
3 MARCHA (continua, regular, con arranques)		
4 DURACIÓN DE LA MARCHA (aproximada en las 24 horas) horas		
5 ARRANQUES (aproximados en las 24 horas) N°		
6 VELOCIDAD (vueltas por minuto o metros por segundo) r. p. m. m/l »		
7 DIÁMETROS EXTERIORES POLEAS EXISTENTES mm.		
8 DIÁMETROS EXTERIORES POLEAS CONVENIENTES mm.		
9 ANCHO DE LAS LLANTAS MÁXIMO ADMISIBLE mm.		
10 DIMENSIONES GARGANTAS D. mm. B. a. mm. b. mm. f. mm. g. mm. h. mm.		
11 DISTANCIA ENTRE EJES máximo mm. mínimo mm. (motor contra máquina conducida)		
12 AMBIENTE EN QUE TRABAJA LA TRANSMISIÓN (aire libre, a cubierto, en atmósfera seca, húmeda, con polvo, con ácidos, etc.)		
13 MEDIOS PARA TENSAR LA TRANSMISIÓN (desplazamiento de las máquinas, polea tensora)		
14 SALIENTE DE LOS EJES EXISTENTES	Long. m/m Ø m/m	Long. m/m Ø m/m

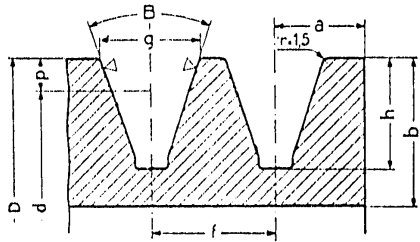

OBSERVACIONES - a) Rogamos que los datos se expresen con la mayor exactitud - b) Son indispensables para el cálculo de la transmisión, los datos que se solicitan en las casillas de la 1 a la 6. Los demás podrán ser fijados por nosotros, si el interesado nos confía el estudio de la misma - c) Cuando se trate de accionamientos que ya funcionan por el sistema trapezoidal, es necesario completar todos los apartados del cuestionario, bien sea para buscar el tipo de correa igual al solicitado o el más aproximado de entre los de nuestra fabricación.

Resolución:
Polea de **gargantas** - **Tipo de correa**

POLEA **PIRELLI** COMPUESTA

PATENTADA



PARA CORREAS TRAPEZOIDALES



AEESA *Anglo-Española de Electricidad, S.A.*

Av. José Antonio, 525 - Teléfono 31433
BARCELONA

Espronceda, 34 - Teléfono 24 81 57
MADRID

Características principales de los Núcleos y Suplementos

NUCLEOS										SUPLEMENTOS				
TIPO	Ø Ext. mm.	Ø Prim. mm.	Ø del cubo mm.	Ø agujero cubo mm.	Espesor del cubo mm.	Tipo del tirante de acopla- miento	Ø del tirante de acopla- miento mm.	N.º de tirantes por polea	Angulo de la garganta	MODELO	TIPO	Ø Ext. mm.	Ø Prim. mm.	Angulo de la garganta
PERFIL "A"											PERFIL "A"			
N - 98 - A	98	90	—	10	5	T/A...a	5	3	34°	Plato	—	—	—	
N - 121 - A	121	113	—	10	5	T/A...b	7	3	36°	"	—	—	—	
N - 143 - A	143	135	55	15	14	"	7	3	36°	3 brazos	S - 143 - A	143	135	36°
N - 166 - A	166	158	60	15	14	"	7	4	38°	4 "	S - 166 - A	166	158	38°
N - 188 - A	188	180	60	15	14	"	7	4	38°	4 "	S - 188 - A	188	180	38°
N - 206 - A	206	198	75	20	14	"	7	6	40°	6 "	S - 206 - A	206	198	40°
N - 224 - A	224	216	75	20	14	"	7	6	40°	6 "	S - 224 - A	224	216	40°
N - 242 - A	242	234	75	20	14	"	7	6	40°	6 "	S - 242 - A	242	234	40°
N - 260 - A	260	252	75	20	14	"	7	6	40°	6 "	S - 260 - A	260	252	40°
N - 278 - A	278	270	90	30	14	"	7	6	40°	6 "	S - 278 - A	278	270	40°
N - 314 - A	314	306	90	30	14	"	7	6	40°	6 "	S - 314 - A	314	306	40°
N - 368 - A	368	360	90	30	14	"	7	6	40°	6 "	S - 368 - A	368	360	40°
PERFIL "B"											PERFIL "B"			
N - 151 - B	151	140	—	15	6	T/B	9	3	34°	Plato	—	—	—	
N - 186 - B	186	175	70	15	18	"	9	4	36°	4 brazos	S - 186 - B	186	175	36°
N - 221 - B	221	210	80	25	18	"	9	6	38°	6 -	S - 221 - B	221	210	38°
N - 256 - B	256	245	80	25	18	"	9	6	38°	6 -	S - 256 - B	256	245	38°
N - 291 - B	291	280	90	25	18	"	9	6	40°	6 -	S - 291 - B	291	280	40°
N - 319 - B	319	308	100	30	18	"	9	6	40°	6 -	S - 319 - B	319	308	40°
N - 347 - B	347	336	100	30	18	"	9	6	40°	6 -	S - 347 - B	347	336	40°
N - 375 - B	375	364	100	30	18	"	9	6	40°	6 -	S - 375 - B	375	364	40°
N - 403 - B	403	392	100	30	18	"	9	6	40°	6 -	S - 403 - B	403	392	40°
N - 431 - B	431	420	100	30	18	"	9	6	40°	6 -	S - 431 - B	431	420	40°
PERFIL "C"											PERFIL "C"			
N - 238 - C	238	224	80	25	24	T/C	12	4	34°	4 brazos	S - 238 - C	238	224	34°
N - 294 - C	294	280	100	30	24	"	12	6	36°	6 -	S - 294 - C	294	280	36°
N - 350 - C	350	336	100	30	24	"	12	6	38°	6 -	S - 350 - C	350	336	38°
N - 406 - C	406	392	110	30	24	"	12	6	38°	6 -	S - 406 - C	406	392	38°
N - 462 - C	462	448	110	30	24	"	12	6	40°	6 -	S - 462 - C	462	448	40°
N - 507 - C	507	493	110	30	24	"	12	6	40°	6 -	S - 507 - C	507	493	40°

POLEAS COMPUESTAS **PIRELLI**

LISTA DE PRECIOS DE ELEMENTOS SUELTOS

Precios determinados según Resolución de la Secretaría General Técnica del Ministerio de Industria y Comercio, publicada en el Boletín Oficial del Estado núm. 9 del 9 enero 1947.

Diámetro exterior mm.	NUCLEOS (N) Precio por unidad Pesetas	SUPLEMENTOS (S) Precio por unidad Pesetas	TIRANTES DE ACOPLAMIENTO (T)	
			TIPO	Precio unitario Pesetas
PERFIL "A"				
98	24,30	—	T/A-2-a (*)	1,70
121	29,35	—	T/A-3-a (*)	1,90
143	41,55	29,10	T/A-4-a (*)	2,15
166	50,65	35,55	T/A-5-a (*)	2,35
188	59,15	42,60	T/A-6-a (*)	2,55
206	81,60	54,95		
224	91,20	60,90	T/A-2-b	2,50
242	103,80	67,10	T/A-3-b	2,85
260	113,30	73,70	T/A-4-b	3,15
278	131,20	84,65	T/A-5-b	3,35
314	148,95	90,65	T/A-6-b	3,70
368	173,35	113,85		
PERFIL "B"				
151	44,95	—	T/B-2	3,70
186	71,90	53,10	T/B-3	4,20
221	97,10	69,80	T/B-4	4,80
256	122,60	76,95	T/B-5	5,25
291	131,35	84,10	T/B-6	5,80
319	165,70	108,15		
347	178,80	117,—	T/C-2	6,95
375	189,05	123,05	T/C-3	8,10
403	200,55	130,30	T/C-4	9,20
431	228,05	148,30	T/C-5	10,40
			T/C-6	11,45
PERFIL "C"				
238	135,55	113,75		
294	186,—	147,85		
350	241,15	166,65		
406	292,20	194,80		
462	331,95	219,30		
507	370,40	244,55		

NOTA.—Los precios de esta Lista se entienden franco almacén Barcelona.

OTRA.—El guarismo que figura en los Tirantes de Acoplamiento corresponde al número de gargantas y únicamente la Polea 98-A lleva los señalados con (*).

LISTA DE PRECIOS DE POLEAS MONTADAS - PERFIL "A" (precios en pesetas)

Ø mm.	1 Garganta		2 Gargantas			3 Gargantas			
	1 Núcleo	2 Núcleos	1 Núcleo	2 Núcleos	3 Núcleos	1 Núcleo	2 Núcleos	3 Núcleos	4 Núcleos
98	—	57,—	—	—	83,—	—	—	—	109,50
121	—	63,50	—	—	102,—	—	—	—	134,—
143	83,—	96,50	114,—	127,50	140,50	145,50	158,50	172,—	185,—
166	102,50	118,50	140,—	156,50	172,50	179,50	195,50	211,50	228,—
188	119,—	136,50	164,—	182,—	199,50	211,—	228,50	246,—	264,—
206	161,—	189,50	210,—	238,50	267,—	280,50	309,—	337,—	365,50
224	178,—	210,—	243,—	275,—	307,50	309,50	342,—	374,—	406,50
242	198,—	237,—	269,50	308,—	347,50	343,—	382,—	421,—	460,50
260	215,—	257,—	293,50	335,50	378,—	374,—	416,50	458,50	500,50
278	246,—	307,50	336,—	385,50	435,—	428,—	478,—	527,50	577,—
314	271,—	333,—	367,50	430,—	492,—	466,50	528,50	590,50	652,50
368	322,—	385,—	443,—	506,50	570,—	566,50	630,—	693,—	756,50

PERFIL "A" (precios en pesetas)

Ø mm.	4 Gargantas				
	1 Núcleo	2 Núcleos	3 Núcleos	4 Núcleos	5 Núcleos
98	—	—	—	—	136,—
121	—	—	—	—	166,50
143	178,—	191,—	204,50	218,—	231,—
166	218,50	235,—	251,—	267,—	283,—
188	257,50	275,50	293,—	310,50	328,—
206	341,—	379,50	408,—	436,—	464,50
224	376,50	409,—	441,—	473,50	506,—
242	416,50	455,50	494,50	534,—	573,—
260	455,—	497,—	539,—	581,—	623,50
278	520,50	570,—	619,50	669,—	719,—
314	565,—	627,—	689,—	751,50	813,50
368	690,—	753,—	816,50	880,—	943,50

PERFIL "A" (precios en pesetas)

Ø mm.	6 Gargantas						
	1 Núcleo	2 Núcleos	3 Núcleos	4 Núcleos	5 Núcleos	6 Núcleos	7 Núcleos
98	—	—	—	—	—	—	189,50
121	—	—	—	—	—	—	230,50
143	242,—	255,—	268,50	281,50	295,—	308,—	321,—
166	296,50	313,—	329,—	345,—	361,—	377,—	393,50
188	350,50	368,50	386,—	404,50	422,—	440,—	457,50
206	461,50	490,—	518,—	546,50	575,—	603,50	632,—
224	510,—	542,—	575,50	607,50	640,—	672,—	704,50
242	563,—	602,—	641,—	680,—	719,50	758,50	797,50
260	615,—	657,50	699,50	741,50	784,—	826,—	868,—
278	704,—	753,50	803,50	853,—	902,50	952,50	1002,—
314	762,—	824,—	886,50	948,50	1010,50	1072,50	1134,50
368	936,—	999,—	1062,50	1126,—	1189,—	1252,50	1316,—

Ø mm.	5 Gargantas					
	1 Núcleo	2 Núcleos	3 Núcleos	4 Núcleos	5 Núcleos	6 Núcleos
98	—	—	—	—	—	163,—
121	—	—	—	—	—	198,—
143	210,—	223,—	236,50	249,50	262,50	276,—
166	257,50	273,50	289,50	305,90	322,—	338,—
188	304,—	321,50	349,—	367,—	384,50	402,—
206	401,—	429,—	457,50	486,—	514,50	543,—
224	443,—	475,—	507,50	539,50	572,—	604,—
242	489,—	528,50	567,50	607,—	646,—	685,—
260	534,50	587,—	629,—	671,—	713,—	755,50
278	612,—	661,50	711,—	761,—	810,50	860,—
314	667,—	729,—	791,—	853,—	915,—	977,50
368	812,50	876,—	939,—	1002,50	1066,—	1129,—

PERFIL "B"

Ø mm.	1 Garganta		2 Gargantas			3 Gargantas			
	1 Núcleo	2 Núcleos	1 Núcleo	2 Núcleos	3 Núcleos	1 Núcleo	2 Núcleos	3 Núcleos	4 Núcleos
151	—	107,50	—	—	155,—	—	—	—	215,—
186	148,—	168,50	204,—	224,—	244,—	264,—	284,—	304,—	324,—
221	501,—	230,50	275,50	304,50	333,50	353,—	382,50	411,50	440,50
256	236,—	284,50	318,—	366,50	415,—	403,—	452,—	500,50	549,—
291	253,—	303,—	342,50	393,—	443,—	436,50	487,—	537,—	587,50
319	315,—	376,50	430,50	491,50	553,—	549,—	610,—	671,50	733,—
347	338,50	404,50	463,—	529,—	594,50	591,—	657,—	723,—	788,50
375	356,—	426,—	487,—	557,—	627,50	621,50	691,50	762,—	832,—
403	376,—	450,50	514,50	589,50	664,—	656,—	731,—	805,50	880,50
431	428,50	513,50	582,50	667,—	752,—	763,50	848,50	933,50	1018,50

PERFIL "B" (precios en pesetas)

4 Gargantas					
Ø mm.	1 Núcleo	2 Núcleos	3 Núcleos	4 Núcleos	5 Núcleos
151	—	—	—	—	310,50
186	323,—	343,—	363,—	383,—	403,—
221	431,50	460,50	489,50	518,50	548,—
256	489,—	537,50	586,50	635,—	683,50
291	529,—	579,—	629,50	680,—	730,—
319	669,—	730,—	791,50	852,—	918,—
347	720,50	786,50	852,—	918,—	984,—
375	756,50	826,50	897,—	967,—	1037,50
403	799,50	874,—	949,—	1024,—	1098,50
431	905,50	990,50	1075,50	1160,50	1245,50

5 Gargantas						
Ø mm.	1 Núcleo	2 Núcleos	3 Núcleos	4 Núcleos	5 Núcleos	6 Núcleos
151	—	—	—	—	—	304,—
186	381,50	401,50	421,50	441,50	461,50	481,50
221	508,50	537,50	567,—	596,—	625,—	654,—
256	574,—	622,50	673,—	722,—	770,50	819,—
291	621,50	671,50	722,—	772,50	822,50	873,—
319	786,—	847,50	908,50	970,—	1031,50	1092,50
347	829,50	895,50	961,50	1027,—	1093,—	1158,50
375	890,50	960,50	1031,—	1101,—	1171,50	1242,—
403	941,50	1016,—	1091,—	1166,—	1240,50	1315,50
431	1066,—	1151,—	1236,—	1321,—	1406,—	1491,—

PERFIL "B" (precios en pesetas)

6 Gargantas							
Ø mm.	1 Núcleo	2 Núcleos	3 Núcleos	4 Núcleos	5 Núcleos	6 Núcleos	7 Núcleos
151	—	—	—	—	—	—	333,50
186	441,50	461,50	481,50	501,50	521,50	541,50	561,50
221	586,50	615,50	645,50	674,50	704,—	733,—	762,—
256	609,—	708,—	757,50	806,—	855,—	903,50	952,—
291	714,50	764,50	815,—	865,50	915,50	966,—	1016,50
319	904,50	966,—	1027,50	1088,50	1150,—	1211,—	1272,50
347	975,—	1041,—	1107,—	1172,50	1238,50	1304,—	1370,—
375	1026,50	1097,—	1167,—	1237,50	1307,50	1378,—	1448,—
403	1083,—	1158,—	1233,—	1308,—	1382,50	1457,50	1532,—
431	1227,50	1318,50	1397,50	1482,50	1567,50	1652,50	1737,50

7 Gargantas								
Ø mm.	1 Núcleo	2 Núcleos	3 Núcleos	4 Núcleos	5 Núcleos	6 Núcleos	7 Núcleos	8 Núcleos
151	—	—	—	—	—	—	—	404,—
186	500,50	520,50	540,50	560,50	580,50	600,50	620,50	640,50
221	665,50	695,—	724,—	753,—	782,—	811,50	840,50	869,50
256	746,—	795,—	843,70	892,—	941,—	989,50	1038,—	1087,—
291	809,—	859,50	909,50	960,—	1010,—	1060,50	1111,—	1161,—
319	1025,—	1086,—	1147,50	1209,—	1270,—	1331,50	1393,—	1454,—
347	1105,—	1171,—	1236,50	1302,50	1368,—	1434,—	1500,—	1565,50
375	1161,—	1231,—	1305,50	1372,—	1442,—	1512,50	1582,50	1653,—
403	1227,—	1302,—	1377,—	1451,50	1526,50	1601,50	1676,—	1751,—
431	1376,50	1461,50	1546,50	1631,50	1716,50	1801,50	1886,50	1971,50

8 Gargantas									
Ø mm.	1 Núcleo	2 Núcleos	3 Núcleos	4 Núcleos	5 Núcleos	6 Núcleos	7 Núcleos	8 Núcleos	9 Núcleos
151	—	—	—	—	—	—	—	—	454,—
186	573,50	593,50	613,50	633,50	653,50	674,—	694,—	713,—	733,—
221	744,—	773,50	802,50	831,50	860,50	890,—	919,—	948,—	977,—
256	832,50	881,—	929,50	978,50	1027,—	1075,50	1124,50	1173,—	1221,50
291	902,50	953,—	1003,50	1053,50	1104,—	1154,50	1205,—	1255,—	1305,50
319	1144,50	1205,50	1267,—	1328,—	1389,50	1451,—	1512,—	1573,50	1635,—
347	1234,—	1300,—	1365,50	1431,—	1497,—	1563,—	1628,50	1694,50	1760,—
375	1296,—	1366,50	1437,—	1507,—	1577,50	1647,50	1718,—	1788,—	1858,50
403	1370,—	1455,—	1530,—	1604,50	1679,50	1754,—	1829,—	1904,—	1979,—
431	1553,—	1638,—	1719,—	1804,—	1889,—	1974,—	2059,—	2144,—	2229,—

PERFIL "C" (precios en pesetas)

Ø mm.	1 Garganta		2 Gargantas			3 Gargantas			
	1 Núcleo	2 Núcleos	1 Núcleo	2 Núcleos	3 Núcleos	1 Núcleo	2 Núcleos	3 Núcleo	4 Núcleos
238	295,-	318,50	416,-	439,50	462,50	542,-	565,50	588,50	612,-
294	370,-	410,50	557,50	598,-	639,-	722,-	763,-	803,50	844,-
350	479,-	558,-	656,50	735,50	815,-	841,-	920,50	1000,-	1079,-
406	563,-	677,-	770,50	874,50	978,50	985,50	1089,-	1193,-	1297,-
462	631,50	751,50	865,50	985,50	1105,-	1106,-	1226,-	1346,-	1466,-
507	700,-	833,50	960,-	1094,-	1228,-	1227,50	1362,-	1496,-	1630,-

PERFIL "C" (precios en pesetas)

Ø mm.	6 Gargantas						
	1 Núcleo	2 Núcleos	3 Núcleos	4 Núcleos	5 Núcleos	6 Núcleos	7 Núcleos
238	920,-	943,-	966,-	990,-	1013,-	1036,-	1059,-
294	1217,-	1257,-	1298,-	1339,-	1379,-	1420,-	1461,-
350	1395,-	1474,-	1553,-	1633,-	1712,-	1792,-	1871,-
406	1629,-	1733,-	1837,-	1940,-	2044,-	2148,-	2252,-
462	1828,-	1948,-	2068,-	2188,-	2308,-	2428,-	2548,-
507	2030,-	2165,-	2299,-	2433,-	2567,-	2701,-	2835,-

Ø mm.	4 Gargantas				
	1 Núcleo	2 Núcleos	3 Núcleos	4 Núcleos	5 Núcleos
238	668,-	691,50	714,50	738,-	761,-
294	888,-	928,50	969,-	1010,-	1050,50
350	1025,50	1105,-	1184,50	1264,-	1343,-
406	1200,-	1304,-	1407,50	1511,50	1615,-
462	1347,-	1467,-	1587,-	1707,-	1827,-
507	1495,50	1629,50	1763,50	1897,-	2031,50

Ø mm.	7 Gargantas							
	1 Núcleo	2 Núcleos	3 Núcleos	4 Núcleos	5 Núcleos	6 Núcleos	7 Núcleos	8 Núcleos
238	1048,-	1071,-	1095,-	1118,-	1141,-	1165,-	1188,-	1211,-
294	1384,-	1425,-	1466,-	1506,-	1547,-	1588,-	1628,-	1669,-
350	1583,-	1662,-	1742,-	1821,-	1901,-	1980,-	2059,-	2139,-
406	1848,-	1951,-	2055,-	2159,-	2263,-	2366,-	2470,-	2574,-
462	2073,-	2193,-	2313,-	2433,-	2553,-	2673,-	2793,-	2913,-
507	2316,-	2450,-	2584,-	2718,-	2852,-	2986,-	3120,-	3254,-

Ø mm.	5 Gargantas					
	1 Núcleo	2 Núcleos	3 Núcleos	4 Núcleos	5 Núcleos	6 Núcleos
238	804,50	827,50	851,-	874,-	897,-	917,50
294	1052,-	1092,50	1133,-	1174,-	1214,-	1255,-
350	1210,50	1290,-	1369,-	1449,-	1528,-	1607,-
406	1415,-	1519,-	1622,-	1726,-	1830,-	1934,-
462	1588,-	1708,-	1828,-	1948,-	2068,-	2188,-
507	1763,50	1897,-	2031,-	2165,-	2300,-	2433,-

Ø mm.	8 Gargantas								
	1 Núcleo	2 Núcleos	3 Núcleos	4 Núcleos	5 Núcleos	6 Núcleos	7 Núcleos	8 Núcleos	9 Núcleos
238	1176,-	1199,-	1223,-	1246,-	1269,-	1292,-	1316,-	1339,-	1362,-
294	1552,-	1593,-	1633,-	1674,-	1715,-	1755,-	1796,-	1837,-	1877,-
350	1771,-	1850,-	1930,-	2009,-	2088,-	2168,-	2247,-	2326,-	2406,-
406	2065,-	2169,-	2273,-	2377,-	2480,-	2584,-	2688,-	2792,-	2895,-
462	2317,-	2437,-	2557,-	2677,-	2797,-	2916,-	3036,-	3156,-	3276,-
507	2573,-	2707,-	2841,-	2975,-	3109,-	3243,-	3377,-	3511,-	3645,-

PERFIL "C" (precios en pesetas)

Ø mm.	9 Gargantas									
	1 Núcleo	2 Núcleos	3 Núcleos	4 Núcleos	5 Núcleos	6 Núcleos	7 Núcleos	8 Núcleos	9 Núcleos	10 Núcleos
238	1305,-	1928,-	1351,-	1374,-	1398,-	1421,-	1444,-	1467,-	1490,-	1514,-
294	1720,-	1761,-	1802,-	1842,-	1883,-	1924,-	1964,-	2005,-	2046,-	2086,-
350	1959,-	2039,-	2118,-	2197,-	2277,-	2356,-	2435,-	2515,-	2594,-	2674,-
406	2191,-	2295,-	2398,-	2502,-	2606,-	2710,-	2813,-	2917,-	3021,-	3125,-
462	2561,-	2681,-	2801,-	2921,-	3041,-	3161,-	3281,-	3401,-	3521,-	3641,-
507	2844,-	2978,-	3112,-	3246,-	3380,-	3514,-	3648,-	3782,-	3916,-	4050,-

Ø mm.	10 Gargantas										
	1 Núcleo	2 Núcleos	3 Núcleos	4 Núcleos	5 Núcleos	6 Núcleos	7 Núcleos	8 Núcleos	9 Núcleos	10 Núcleos	11 Núcleos
238	1434,-	1457,-	1481,-	1504,-	1527,-	1551,-	1575,-	1598,-	1621,-	1644,-	1668,-
294	1890,-	1931,-	1972,-	2012,-	2053,-	2094,-	2134,-	2175,-	2216,-	2256,-	2297,-
350	2149,-	2229,-	2308,-	2387,-	2467,-	2546,-	2626,-	2705,-	2785,-	2865,-	2945,-
406	2504,-	2608,-	2711,-	2815,-	2919,-	3023,-	3126,-	3230,-	3334,-	3438,-	3541,-
462	2807,-	2927,-	3047,-	3167,-	3287,-	3407,-	3527,-	3647,-	3767,-	3887,-	4007,-
507	3117,-	3251,-	3385,-	3519,-	3653,-	3787,-	3921,-	4056,-	4190,-	4324,-	4458,-

POSICIÓN RELATIVA DE LOS NÚCLEOS DE UNA POLEA COMPUESTA "PIRELLI"

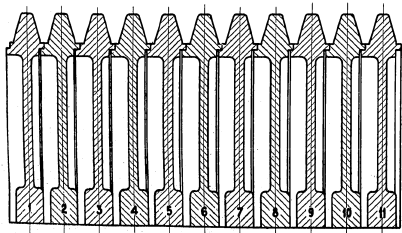

A fin de poder entregar montadas estas poleas, rogamos que al cursarnos pedidos de las mismas se nos indiquen los lugares en que deberemos colocar los núcleos. Si se trata de una polea de ocho gargantas, con 5 núcleos, indicar, por ejemplo: "se desean los núcleos en las posiciones números 1, 3, 5, 7, y 8".

DIMENSIONES DE LAS GARGANTAS

PERFIL A - 13 X 8	PERFIL B - 17 X 11	PERFIL C - 22 X 14
d = D - 8 mm.	d = D - 11 mm.	d = D - 14 mm.
p = 4 mm.	p = 5.5 mm.	p = 7 mm.
g = 13 mm.	g = 17 mm.	g = 22 mm.
h = 14 mm.	h = 17 mm.	h = 24 mm.
f = 10 mm.	f = 20 mm.	f = 27 mm.

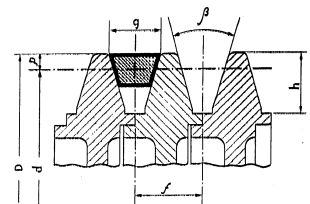

D = diámetro exterior.
d = diámetro primitivo.

Al montar una Polea **PIRELLI** Compuesta deben tenerse en cuenta las siguientes consideraciones:

- El diámetro d (Ø primitivo de la polea) corresponde a la posición de la fibra neutra de la correa. Sobre el diámetro primitivo se basa el cálculo de la longitud de la correa, distancia entre centros y relación de transmisión.
- La cantidad de elementos necesarios — núcleos o suplementos — para componer una polea de un determinado número de gargantas, es = al número de gargantas + 1.

Ejemplo: para componer una polea de 4 gargantas, se precisan 4 + 1 = 5 elementos, de los cuales 2 por lo menos serán núcleos y el resto suplementos.

- En transmisiones cuya velocidad tangencial sea reducida, debe tenerse en cuenta este factor, aumentando prudencialmente el número de núcleos que han de componer la polea.
- Cuando la polea tenga que prestar servicio en transmisiones que trabajen a velocidades tangenciales superiores a 12 m/seg. es conveniente proceder a su equilibrado.
- El sistema que presentamos permite la formación de poleas voladas, si bien aconsejamos que normalmente no se monten más de 2 suplementos en esta forma.
- Recomendamos que en el momento de componer la polea se preste la máxima atención al correcto apretado de los tirantes de acoplamiento, así como evitar toda violencia al montarla en el eje.

Nuestro Servicio Técnico se ofrece para estudiar cualquier problema que se plantee sobre la aplicación de la Polea **PIRELLI** Compuesta.

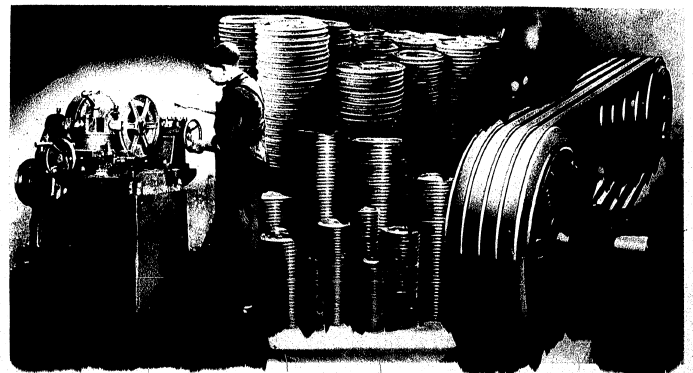

PARANGON ENTRE
 LAS POLEAS COMPUESTAS **HERBET**
 Y
 LAS POLEAS CORRIENTES MACIZAS

PESO	100	ESPACIO EN ALMACEN	100	CAPITAL INVERTIDO	100
	1020		987		1075

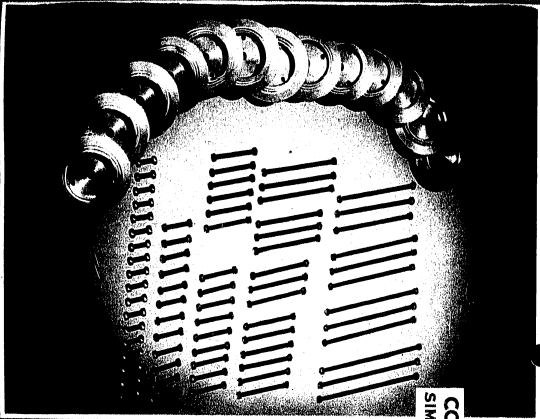

COMBINACIONES
 SIMPLES
 POSIBLES

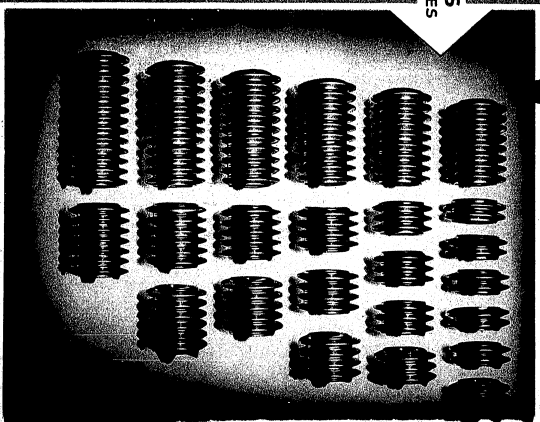

Regenerador de aceites "REFINOIL"

DISTRIBUIDO POR:



Para regeneración y recuperación de aceites de:

- Cárteres de motores "Diesel" (terrestres y marítimos)
- Cárteres de motores de automóviles y camiones.
- Transformadores de alta tensión.
- Engrase de husos de hilaturas.
- Máquinas y turbinas de vapor.
- Engrase general de maquinaria.

FÁBRICAS, MINAS, BUQUES, TRACTORES, CAMIONES, AUTOMÓVILES, BARCOS DE PESCA, AUTOBUSES, CENTRALES ELÉCTRICAS, OBRAS PÚBLICAS, ETC., ETC.

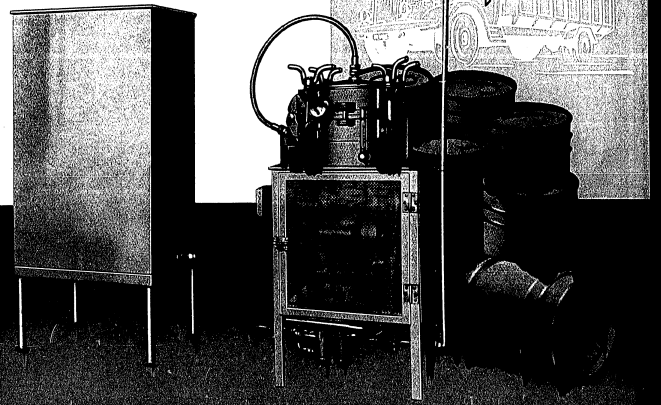

Funcionamiento del aparato regenerador de aceites lubricantes.

El aceite usado que se desea regenerar, se introduce en el tanque que forma parte del equipo, pasando por un tamiz, para separar los cuerpos sólidos voluminosos; la mayor parte de los materiales, extraños, (barros, agua, etc.) quedan decantados en el fondo de dicho depósito, donde son fácilmente separables por medio de un grifo de purga.

La aspiración al regenerador propiamente dicho se efectúa por medio de un tubo flexible acoplado a una boya, que capta el aceite por la parte más alta (que es donde está más limpia), siendo luego impulsado por una bomba a través de un tubo calentado por un elemento de calefacción eléctrica. El aceite entra después en la parte superior de un filtro conteniendo materiales especialmente preparados para efectuar el filtrado y su decoloración.

El aceite filtrado es obligado a pasar desde el filtro hacia un segundo recipiente calentado por el citado elemento eléctrico, y es sometido a la acción de una bomba de vacío, cayendo después sobre una serie de ranuras circulares concéntricas formándose una ligera capa. Como que el aceite está caliente y a la vez sometido al vacío, quedan eliminados por evaporación la gasolina, petróleo y otras materias volátiles que contenga. Estos vapores pasan, a través de un condensador y se recogen ya licuados en un recipiente.

El aceite queda entonces regenerado y puro, siendo extraído por otra bomba que lo lleva a los depósitos preparados para guardar el aceite en estado de NUEVO.

Una vez el aparato en marcha, no requiere más atención ni cuidado en 22 horas. Al final de este tiempo, se para, se cambia la carga del filtro y se vuelve a poner en marcha para otro servicio de 22 horas.

El equipo comprende: Un motor de 1/4 C.V. que funciona continuamente; y un elemento termo-eléctrico de 1.400 W. que funciona de un modo intermitente por medio de un termostato automático. Entre el motor y el elemento, el consumo total es de unos 24 Kwts. en 22 horas.

La carga de materias y papeles filtrantes del mismo, tiene un coste insignificante en relación al aceite regenerado.

La cantidad de aceite que puede recuperarse durante las 22 horas oscila entre 30 y 150 litros, dependiendo del tipo de aceite, impurezas que contenga, viscosidad, etc.

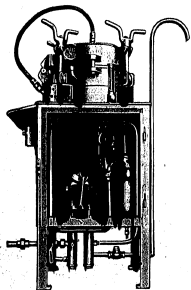

CAUDAL
inagotable
BOMBAS PARA
USOS agrícolas, industriales y servicios urbanos

AEESA PUBLICIDAD



Anglo-Española de Electricidad, S.A.

CASA CENTRAL:
Av. José Antonio, 525 - Tel. 231433
BARCELONA

EXPOSICIÓN Y VENTAS DETALL:
Pelayo, 12 - Tel. 31 35 06
BARCELONA

DELEGACIÓN:
Espronceda, 30 - Tel. 24 81 57
MADRID



BOMBA DE EJE VERTICAL SUMERGIDA

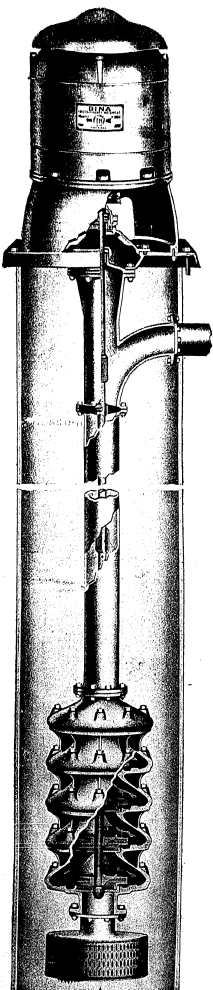

ACCIONAMIENTO: Por acoplamiento directo con el motor o por polea.

SOPORTE: Es de fundición y va montado en la plataforma del cabezal. Sirve para protección del mecanismo de suspensión y soporte del motor.

ACOPLO: Se efectúa entre el eje del motor y el de la transmisión mediante dos medios platos de fundición, con tornillos de acero recubiertos por un casquillo de caucho, siendo de larga duración por trabajar muy por debajo de su carga admisible. Este dispositivo de acoplamiento es de gran elasticidad, quedando el conjunto perfectamente equilibrado.

CABEZAL: Es el elemento que soporta todo el peso de la bomba y constituye el único apoyo de la misma dentro y fuera del pozo. Está formado por una placa de fundición, a la que se une el soporte del cojinete de empuje y, por la parte inferior, la tubería de transmisión. El cojinete axial, alojado en el soporte del cabezal, tiene por objeto sostener el peso del eje de transmisión, el de los rodetes y el empuje hidráulico. Este cojinete es de rodamientos a bolas o rodillos, según los casos, y resulta fácilmente accesible para ser revisado. En los casos en que la bomba no vaya directamente acoplada al motor, sino accionada por correa, se sustituye el plato de acoplamiento por una polea.

DESCARGA: Continua, y libre, por tanto, de todo efecto de aríete o vibratorio, que resultaría perjudicial para la instalación.

TUBERÍA: Está formada por tubos de acero estirado, plancha o fundición, probada durante varios minutos a una presión hidráulica muy superior al régimen que debe soportar durante su funcionamiento, estando mecanizados con precisión para obtener una alineación perfecta en su conjunto. Las uniones se efectúan mediante unas planchas que se unen entre sí con tornillos de acero y tuercas de bronce ciegas. El agua circula entre el eje y el tubo a una velocidad que no produce excesivas pérdidas de carga, y sale por una tubulura que puede disponerse, a petición del cliente, a la altura que desee.

COJINETES: Entre cada dos tubos queda sujeta una cruzeta en la que va alojado un cojinete para guía de los ejes; las almohadillas de dichos cojinetes son de una aleación especial propia para ser lubricados por agua.

TRANSMISIÓN: Los ejes de transmisión son del mejor acero, rigurosamente examinados y centrados, y van unidos mediante manguitos roscados. En su punto de fricción con los cojinetes, van protegidos por manguitos contruidos a base de elementos inoxidables. El dimensionado de los ejes y la distancia entre los apoyos se han elegido en forma que no se produzcan vibraciones ni se acerque la velocidad de la bomba al número crítico de revoluciones.

BOMBA: Al extremo inferior de la transmisión van unidos los cuerpos de bomba, en cuyo interior giran las turbinas o rodetes. Los cuerpos de bomba son de fundición convenientemente moldeada y los rodetes, de bronce fosforoso, diseñados de forma que evitan por completo el fenómeno de la cavitación. Cada cuerpo de bomba tiene un cojinete de acero inoxidable para guía del eje, en cuyo punto éste va protegido por una camisa de bronce, que sirve además de conrete entre cada dos rodetes. Los cojinetes van lubricados con la misma agua elevada y son fácilmente sustituibles en caso de desgaste. Todos los rodetes y camisas intermedias quedan fijados por una sola tuerca en el extremo inferior del eje. Los cierros hidráulicos entre las distintas zonas de presión en el interior del cuerpo de la bomba se obtienen mediante anillos de bronce que ajustan con los rodetes. Los trazados de rodetes y difusores han sido detenidamente estudiados y comprobados en múltiples ensayos, gracias a lo cual se alcanzan con estas bombas rendimientos elevadísimos. La curva característica caudal-altura de nuestras bombas es completamente estable a cualquier régimen de funcionamiento y además muy inclinada y con elevada presión a caudal nulo. Todas estas cualidades, características de estas BOMBAS, no suelen ser reunidas en las que circulan en el mercado, siendo de la máxima importancia, pues determinan el perfecto funcionamiento de las mismas, aunque la altura manométrica varíe entre límites muy amplios, así como en el caso de disminuir la velocidad de rotación, por ser la frecuencia de la corriente interior a la normal. La potencia absorbida por estas bombas varía muy poco al variar la altura manométrica, lo cual garantiza que el motor no trabajará nunca sobrecargado. Los tornillos y tuercas son iguales que los empleados en la tubería, facilitando de esta manera la labor de desmontaje por tiempo indefinido.

FILTRO: Se disponen para impedir la aspiración de piedras, etc.

OTROS TIPOS DE BOMBAS que le ofrece

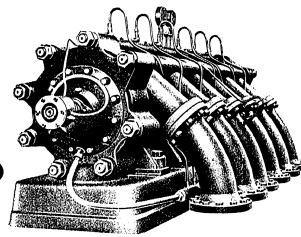

Suministramos BOMBAS de eje horizontal, simples y de doble aspiración, para grandes caudales y baja presión de cámara partida o no, y multicelulares para elevadas presiones, según las necesidades del cliente.

Las BOMBAS de eje vertical que normalmente servimos con la transmisión libre y lubricada por la misma agua elevada, pueden disponerse si las circunstancias lo exigen, con el eje protegido por una tubulura interior, montado el conjunto dentro de la tubería de impulsión del agua; en este caso el engrase es por aceite. También las servimos por ser aconsejable en algunos casos, con la columna de transmisión completamente independiente de la tubería de impulsión.

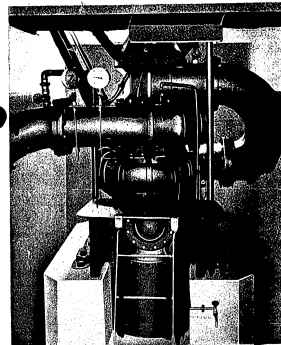

AEEA con todas las garantías que implican su prestigio, solvencia y categoría técnica, ofrece a sus clientes diferentes tipos de BOMBAS de eje vertical y horizontal para todos los caudales y alturas de elevación, ofreciendo un equipo de técnicos especializados en todos los aspectos de fabricación y explotación de estas BOMBAS, con laboratorio de ensayos en modelo reducido, para estudiar y resolver a los señores clientes todos los problemas hidráulicos que se les presenten, y de un modo particular aquellos en los que el factor rendimiento sea primordial.

Con nuestras BOMBAS se alcanzan rendimientos de hasta 86%, que pueden considerarse como insuperables.

EL ÉXITO O EL FRACASO
TÉCNICO Y ECONÓMICO...
DE UNA INSTALACIÓN
ELEVADORA DE AGUAS
DEPENDE DEL ACIERTO EN
LA ELECCIÓN DE LAS BOM-
BAS MÁS APROPIADAS.

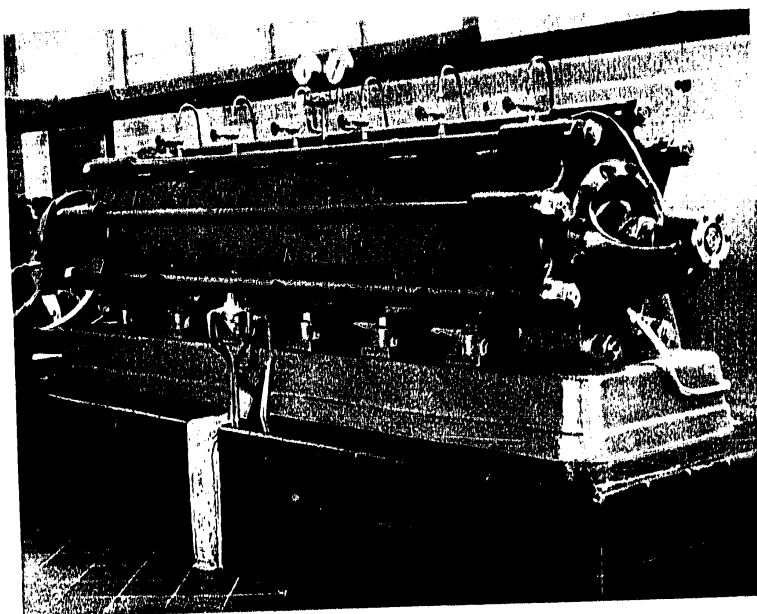

¿CÓMO SUELE EFECTUARSE ESTA SELECCIÓN? Muchas veces, adoptando la bomba utilizada por el vecino o el amigo. Casi siempre, buscando la solución que resulte a un precio más limitado. Y este afán de lograr una falsa economía es causa frecuente de muchos fracasos.

¿CUÁL ES EN REALIDAD LA FÓRMULA QUE ASEGURA EL ÉXITO? Consiste en un cuidadoso estudio por parte de un técnico experto, consiste en confiar a una firma de prestigio la instalación necesaria. No todas las casas vendedoras de bombas cuentan con personal técnico capacitado y con los elementos materiales necesarios para resolver acertadamente cada problema. No todas las firmas que puede Ud. consultar poseen la solvencia comercial que garantiza una indiscutible calidad. Y la gran mayoría de instalaciones que Ud. puede adoptar no alcanzan un rendimiento superior a un 40 o 55 %.

AEESA es la firma de prestigio y solvencia que mejor podrá aconsejarle y servirle. El equipo de técnicos de AEESA, por su competencia reconocida, asegura el éxito de la instalación adoptada. Las bombas elevadoras DINA-AEESA alcanzan rendimientos hasta de un 85 %.

NO DEBE UD. CREER EN UNA FALSA ECONOMÍA, NI ELEGIR UNA BOMBA CUALQUIERA. ASEGÚRESE AL INVERTIR SU DINERO. UNA BOMBA "DINA-AEESA" REPRESENTA LA SOLUCIÓN, EL ÉXITO DE LA INSTALACIÓN ELEVADORA DE AGUA QUE UD. NECESITA.

