

32 1 2 3 4 5 6

農村糧食統購統銷和 市鎮糧食定量供應

農村糧食統購統銷和
市鎮糧食定量供應

財政經濟出版社

財政經濟出版社

1957年
二月



農村糧食統購統銷和市鎮糧食定量供應

經濟資料編輯委員會編

財政經濟出版社

一九五五年·北京

32

1

2

3

4

5

6

編者的話

本年八月二十五日國務院公佈了「農村糧食統購統銷暫行辦法」和「市鎮糧食定量供應暫行辦法」。爲了廣泛宣傳這一重大政策和措施，我們選輯了陳雲副總理在第一屆全國人民代表大會第二次會議上關於糧食統購統銷問題的發言、國務院和糧食部所公佈的四個暫行辦法以及有關的人民日報社論等彙編出版，以供廣大農村和城市糧食工作幹部及一般讀者工作、學習的參考。

——一九五五年九月十五日

編號：0647

農村糧食統購統銷和市鎮糧食定量供應

定價(3)二角四分
編者 經濟資料編輯委員會
出版者 財政經濟出版社
北京西總布胡同七號
印刷者 北京市印刷二廠
總經售 新華書店

55.9. 32頁, 56頁, 72千字, 787×1092, 1/32開, 3 1/2印張
1955年9月第一版北京第一次印刷 印數[原]1—150,000
(北京市書刊出版業營業許可證出○六〇號)

32

1

2

3

4

5

6

目 錄

關於糧食的統購統銷問題..... 陳 雲 (七)

*

農村糧食統購統銷暫行辦法..... (二四)

市鎮糧食定量供應暫行辦法..... (三五)

農村糧食統購統銷憑證表格使用管理暫行辦法..... (四)

市鎮糧食定量供應憑證印製使用暫行辦法..... (五)

*

解決我國糧食問題的方針..... 「人民日報」社論 (五)

我國糧食工作的重大措施..... 「人民日報」社論 (五)

農村糧食統購統銷工作的新發展..... 「人民日報」社論 (六)

農民們，用實際行動貫徹糧食「三定」政策.....「人民日報」社論（充）

堅決實行糧食定量供應辦法.....「人民日報」社論（吉）

市鎮居民要積極支持糧食定量供應辦法.....「人民日報」社論（充）

大張旗鼓地宣傳糧食工作的兩項辦法.....「人民日報」社論（三）

*

關於建立糧食統購統銷制度的宣傳提綱.....「時事手冊」編輯部（六）

實行糧食「定產、定購、定銷」到戶的宣傳提綱.....中共河北省委宣傳部（三）

關於糧食的統購統銷問題

——在第一屆全國人民代表大會第二次會議二十一日全體會議上的發言

中華人民共和國
國務院副總理 陳 雲

我現在就全國人民普遍關心的糧食問題發表一些意見。

一九五四年九月，全國城鄉的糧食銷量開始了不正常的上升，當時沒有加以注意。到了今年三、四月份，在原屬華東、中南、華北地區若干省份的部分農村中，出現了許多農民要求供應糧食的現象，結果，國家銷售的糧食超過月度計劃很多，而且往往超銷越多的地方，叫喊缺糧的越多。這個時候，在農民叫喊缺糧地區的城鎮中，糧食銷量也不斷上升，不少地方發生了排隊爭購切麵和其他食品的現象。鑒於糧食銷量的這種不正常情況，有迅速加以糾正的必要，國務院和中共中央在一九五五年四月二十八日發出了「關於加緊整頓糧食統銷工作的指示」，全國各省市立即派出了幾十萬幹部到農村、到城市整頓統銷工作，召集幹部會議、農民會議、鄉人民代表大會、城鎮居民會議，再一次宣傳糧食統購統銷的意義，號召人民起來協助政府整頓糧食的統銷工作。對於要求供應的戶，進行評議，把不應該供應、可以

少供應的數字，削減下來，可以遲供應的推遲供應；同時保證缺糧戶必要的供應。經過這樣整頓以後，銷量迅速恢復正常。「缺糧」的喊聲也有了顯著的變化。很可注意的是三月份到六月的銷量和喊聲的變化：三月份全國銷糧九十三億斤，四月份銷糧九十六億斤，五月份銷糧八十四億斤，六月份銷糧六十四億斤。歷年來五月份是糧食銷量最多的月份，但是今年銷量最多的是尚未整頓統銷的三、四月份，三、四月份的銷量最多，「缺糧」的喊聲也最大；五月份銷量比三、四月份下降了，「缺糧」的喊聲反而比三、四月份低，顯而易見，在叫喊缺糧的人中間，確有一部分人是真正缺糧的，但有很大一部分人並不缺糧。

那末為甚麼在不少地方發生要求供應糧食的緊張現象？

有人問：是否因為去年大水災，糧食減產太多？或者是否出口太多了？他們認為，如果是出口太多了，應該減少出口，否則就應該進口糧食。

我們認為去年的大水災，在災區是減少了糧食的收穫量，但是去年的大部分地區是豐收的，全國糧食產量達到了三千三百九十億斤，一九五三年全國糧食產量是三千三百三十六億斤，仍然超過一九五三年的產量。

一九五四年出口糧食是解放以來比較多的一年，大豆和糧食共計出口了三十五億斤，比一九五三年多出口了三億斤。過去我國雖有糧食進口，但歷來我國是出口糧食的國家。解放以後，出口的糧食並不比解放以前增加很多。我國在東北淪陷以前的一九二七年到一九三〇年的四年中，每年淨出口糧食是二十三億斤，解放以後的一九五〇年到一九五三年的四年中，

平均每年出口糧食三十一億斤，比前述時期每年平均只多出口八億斤。去年雖然是出口較多的一年，但是其中半數以上是大豆。我們認為我國的糧食雖然並不寬裕，但是我國是一個農業人口衆多的產糧食的國家，只要分配合理，調度得當，不但不需要糧食進口，而且可以繼續出口一定數量的糧食。減少必要的糧食出口，對於國家是不利的。因為減少必要的糧食出口，就要減少工業設備的進口，因此就要降低社會主義工業化的進度，而且像我們這樣人多的，而且是不需要的，因為這不但同樣會降低社會主義工業化的進度，而且像我們這樣人口衆多的大國，決不能靠進口糧食來解決人民的糧食需要。假如我們一年進口一百萬噸即二十億斤糧食，這不但在國外市場上是一個不容易買到的數量，而且我國人口有六萬萬，這點糧食分到全國人民身上，每人只分得三斤多。上一個糧食年度，就是一九五四年七月到一九五五年六月，根據糧食部的統計，單是供應全國城鄉人民的糧食，就有八百零九億斤，在這樣大量的銷量中，增加或者不增加二十億斤進口糧食，並不能對糧食供應情況有多大的改變。我國農民只要在收穫時期的收割、搬運、打場等方面，每畝地減少損失一斤糧食，又在全國儲運方面減少一些損耗，全年就有二十億斤。我們沒有減少出口，除緬甸來的大米以外，也沒有增加進口，我們已經順利地度過了上一個糧食年度。很顯然，我們不應該也不需要採取進口糧食或者減少必要的糧食出口的办法。

是否由於政府在上一年度向農民統購的糧食特別多，因此引起了今年春季糧食供應的緊張呢？

32

1

2

3

4

5

6

一九五四年部分地區發生了百年未有的水災，為了支援災區，政府向豐收地區多購了一些糧食，這是必要的，豐收地區的農民也有義務支援災區人民。其中只是對於一小部分豐收地區的糧食產量估得較高了一點，因而購糧也多了一點，這樣，就使這些鄉村的農民的口糧、飼料留得少了一點，就引起了這些地區的牲畜有所減少，供應表現了一時的緊張。這是不好的，必須改正。但是一九五四年七月到一九五五年六月這個糧食年度，政府向農民連徵帶購的原定計劃數字是八百六十八億斤，比起前一個年度的八百六十五億斤，只多了三億斤，即是說，兩個年度大體相等。目前新麥正在徵購，到六月底止，初步結算，一九五四年七月到一九五五年六月這個年度，各種糧食連徵帶購的總數，已經實收了八百九十三億斤，這是最後十天大量新麥入倉的結果。還在六月二十日那個時候，也就是全國供應情況緩和以後，新麥尚未入倉以前，連徵帶購的總數還不到八百六十億斤，這是和原來徵收公糧和統購的計劃大體相合的。最後十天的三十三億斤新麥入庫，顯然是預收了一部分下個年度的糧食。

一九五四年全國糧食產量是原糧（即帶殼糧）三千三百九十億斤，折成貿易單位糧（即去殼糧，又名商品糧）是二千九百二十億斤。政府原定計劃連徵帶購商品糧八百六十八億斤，實際連徵帶購是八百九十三億斤，全國銷售的八百零九億斤中估計銷回農村的是三百六十億斤，如果把返回到農村的這部分糧食除去，那末政府向農民連徵帶購的糧食在實際上是五百三十三億斤，只佔糧食總產量二千九百二十億斤的百分之十八多一點，這個比例是不高的。同時，從另一個方面來看，每個農民佔有的糧食也是不少的。例如，一九五四年全國糧食總產量是原糧三千三百九十億斤，除去政府徵收公糧和統購的部分，加上政府銷回農村的部分，全國平均計算，每個農民佔有原糧五百六十斤，按照目前農村消費水平來說，這個數字是夠用的。兩年來統購結束以後，農民拿到市場上出賣的糧食，除去農民相互間進行糧食品種調劑的數目以外，政府每年仍然可以購進二十到四十億斤。這也證明統購以後，農村中仍然有一部分餘糧。

因此，我們認為，向農民購糧過多的只是一小部分地區，不能說各地供應緊張的現象都是多購了糧食所引起的。

那末糧食供應緊張的地區是否都是災區呢？有一部分在一九五五年一月以後受災地區的糧食供應有一個時期是緊張的，但是一九五四年遭受水災地區的糧食供應是非常穩定的。兩廣地區和湖南一小部分地區，在一九五四年九月以後就少雨，但那個時候，還沒有形成旱災，所以秋收以後這些地區政府徵收公糧和統購的糧食很快入倉。到了一九五五年一月，這些地區遭受了嚴重的凍災，原定春季收穫的紅薯被凍死，而且繼續大旱，無法插秧，直到五月上旬才下了透雨。因為紅薯凍死，長期乾旱，農民的糧食就不夠，因此普遍要求供應。這個時候，全國正在整頓統銷工作，雖然兩廣和湖南地區都增撥了供應的數量，但是部分地區由於對災情估計不足，有一個時候，對災民的糧食供應少了一些。隨即增撥了供應的數量，到五月下旬，這些災區的供應狀況就穩定了。除了兩廣、湖南的災區以外，去年遭受大水的災區，糧食供應是完全穩定的，沒有供應緊張的現象。那裏的災民深切感到人民政府和糧食統購統銷

32

1

2

3

4

5

6

的好處。他們說，我國歷史上從來沒有過一個政府曾經做到在災荒年頭能夠用這樣大量的財力物力來幫助災民！能夠用這樣穩定的價格來供應災民的糧食！這樣的政府在我國歷史上還只有一個，這就是以中國共產黨為領導的中華人民共和國的中央人民政府。

所以除了兩廣和湘南一小部分地區，糧食供應緊張是由於受災以外，糧食供應緊張的其地地區都不是災區。

有人認為今年春季糧食供應緊張的原因是由於政府供應的糧食太少。我們認為正相反，我們的主要錯誤，就在於銷售方面太寬。從一九五三年十一月到一九五五年四月的一年半中，我們着重了統購工作，這是必要的，但是我們放鬆了統銷工作，這是我們工作上的重大缺點。一九五四年九月，糧食銷售方面已經出現了不正常的上升，但是沒有引起我們的注意。今年二月，雖然看到糧食已經銷得太多，需要加以整頓，但是沒有決定在全國整頓統銷工作。由於這樣兩次疏忽，就大大增加了三、四月份糧食供應的緊張程度。

在城市方面：因為政府供應的糧食太寬，許多機關、學校、醫院、廠礦就有浪費糧食的現象。因為許多城市對居民糧食供應幾乎沒有管理，因此引起了一些農村人口流入城市，或者城市糧食向鄉間倒流。

在農村方面：今年春天銷售較多的一個時期，有些省份的農村銷量，如以每人每日供應一斤計算，等於供應了全省人口的百分之七、八十；有些省份，供應人數竟達到全縣人口的百分之九十五。拿一九五四年七月到一九五五年六月這一個糧食年度來說，政府對農村供應了商品糧三百六十億斤，這個數目可以供應多少人呢？如果每個人每天平均供應一斤，全年供應四個月，那末就可供應三億多農民，全國五億農民中難道有百分之六十的農民每年缺糧三分之一？這是不合乎實際情況的。很顯然，許多不該供應的人得到了供應，許多該少供應的人，供應得太多了。五月整頓統銷以後，銷量減少，缺糧的喊聲反而低了，而且就這樣順利地度過上一個糧食年度，這就證明政府對農村供應的糧食並不少。

在農村中是否也有該供應而未供應或者供應少了的情況呢？也有。那是因為大家都要求供應，鄉村幹部不發動羣衆去評議誰餘誰缺，簡單地把本地應銷糧食數字，家家戶戶按人口平均分配，因為不該供應的人購得了糧食，就使應該供應的人少購了糧食。整頓統銷以後，平均分配應銷糧食的錯誤是糾正了，但是也發生過對一些該供應的人沒有及時供應或者供應少了的錯誤，這個錯誤後來也糾正了。這些，就是農民批評我們在供應上前鬆後緊的錯誤，這個批評是正確的。總起來說，我們在供應方面雖然在一部分地區整頓統銷的時候，有過供應少了的錯誤，但就全體來說，我們的主要錯誤是供應太多，供應太寬，農村中供應的季節過早。

如同上面所說的，在一小部分豐收區統購過多，在兩廣和湘南遭受凍災旱災的某些地區，供應得不够及時，對整頓統銷工作的一個時期中有些地區供應少了，這些情況，都和今年春季糧食供應緊張有關。但是我們認為，造成今年春季糧食供應緊張的更普遍更重要的原因，是農民還不習慣於政府的糧食統購統銷辦法。農民是個體的小生產者，成千年來他們的習慣

32

1

2

3

4

5

6

是除了交租、交稅以外，形式上是自由處理餘糧的。政府實行了糧食的統購統銷政策以後，農民雖然把糧食賣給了政府，但因為他們是私有者，有些農民又想買回去，並且還想買得更多。今年三、四月份糧食供應緊張地區的城鎮上，只看事情表面的人，以為排隊爭購切麵和其他食品的農民都是缺糧的，但無數材料證明：排隊的人當中有各種不同的情況：極少數是缺糧的；一部分是家有餘糧的，他們去排隊的目的是裝做缺糧，怕再向他們購糧；大多數是這樣一類農民：他們的糧食是夠用的，他們想多保存一些糧食，想多有一些後備，所以他們也去排隊購買切麵和其他食品；也有已經評定為缺糧戶，並且已經規定了開始供應的日期，但是他們却想在得到供應以前，先買到一些切麵和其他食品。應該指出，不少地方糧食供應情況一度緊張，是由於地主、富農分子和某些反革命分子，利用農民小私有者的心理和我們某些工作上的缺點，從中造謠煽動而造成的。但農民是擁護政府的，又因大多數口頭叫喊缺糧的農民並不真正缺糧，我們把道理向他們講清楚，同時把統購統銷工作加以整頓以後，也就改變了情況，不但銷貨數量降到正常的水平，而且缺糧的喊聲也很少了，就這樣安定下來了。

有人提出：可否停止糧食的統購統銷？或者政府減少統購糧食的數字，只管城市供應，不要去供應農村，讓農民中的餘糧戶和缺糧戶自行調劑。

我們認為，停止糧食的統購統銷是錯誤的，糧食的統購統銷政策必須堅持。大家知道，糧食的統購統銷，在我國還只實行了兩個年度，解放以後的頭三年並沒有實行統購統銷，為甚麼要在一九五三年十一月實行統購統銷呢？因為如果當時照舊在市場上收購，就購不到國家所必需的糧食。那個時候，一方面，城市工礦區和農村技術作物區的糧食需要量在擴大；但是另一方面，我國是在農業的小農經濟基礎上進行國家的社會主義工業建設的；小農經濟是個體的、分散的一種半自給經濟，生產水平低，商品率也低。土地改革以後，糧食產量是增加了，但是農民生活改善以後，農民的糧食消費也增加了，而且也不急於出賣餘糧了，因此，商品率反而下降。在這樣的情況下，糧食商人和別的行業的商人就囤積糧食，存有餘糧的富農，等待高價，不賣糧食。很顯然，政府為了掌握必需數量的糧食來保證供應，使私商和富農不能夠操縱糧食市場，就必須實行糧食統購統銷政策。我們認為糧食統購統銷政策，不但有利於糧食消費者，同時，因為收購價格是合理的，對於全體出賣糧食的農民也都是有利無損的，因此是有利於國家和人民的。過去我們是這樣做的，今後仍然需要這樣做。

我們認為，政府只管城市的糧食供應，不去供應農村，讓農民中的缺糧戶和餘糧戶自行調劑，這樣一個辦法，目前在我國普遍實行是有害的。我國的黑龍江省和內蒙古的一部分地區，大體上已經實行了這個辦法。因為那裏每個農民分得的土地平均約有十二畝，家家有餘糧，那裏也沒有大量種植技術作物的農戶，因而那個地區幾乎沒有缺糧戶。但是全國極大部分農村的情況並不是這樣，全國有一億以上的農村人口每年或多或少要買一些糧食，這就是：三、四千萬種植技術作物的農民；每年有四千萬左右遭受不同程度的各種災害的農民；約有全國農民百分之十，即五千萬人口的農村缺糧戶。除此以外，還有漁民、牧民、鹽民、林民和船民約在一千二百萬人左右，都需要糧食的供應。同時在糧食夠吃夠用的農民中也有很大

的一部分人，他們有一部分周轉糧食需要進行買賣，例如，賣出麥子，買進雜糧；先賣出部分口糧作為某項開支，有了收入時再買回口糧，等等。全國賣出周轉糧的農戶，沒有統計，各地情況也不同，但是估計起來，可能不低於農業人口的百分之二十，即一億人口。這樣，農村中需要買進糧食和賣出周轉糧的農業人口有二億以上，如果對這個兩億多人口的糧食供應和周轉糧的買賣，政府不去管，聽任私商、富農去操縱，那末，使廣大農民傾家蕩產的資本主義，必然在農村中泛濫起來；國家關於各種作物面積按比例播種的計劃，必然要被破壞；首先是集鎮和小城市的糧價，隨後就是中等城市和大城市的糧價必然發生波動，因此，全國物價就不能穩定。在我們這裏不應該採取這種辦法，道理是容易懂得的。

要根本改善我國的糧食情況，當然就必須增加糧食的產量。我們在糧食戰綫上的任務，就是一方面要搞好生產，另一方面要搞好供應。發展生產才能保證供應。同時，合理地解決供應的問題，又能反過來促進生產。我們必須懂得這兩個方面的相互關係。我們發展農業、大量增加糧食生產的最根本的道路，是發展農業的合作化。就是說，應該積極而穩步地發展農業生產合作社，最後把一億一千萬農戶組織成一百萬個或幾十萬個農業生產合作社。到那個時候，我們的糧食產量就會大大增加起來；同時，我們向一百萬個或幾十萬個農業生產合作社進行統購統銷的工作，就要容易得多，也會要合理得多。那個時候，農業生產合作社就可以用整個合作社的力量來保證每個農民的正常的糧食需要。那樣，全國農民就會感覺到不可比擬的雄厚力量作為自己的糧食後備，因而對於農民本身的糧食後備的問題，就會感到更加可靠，更加穩當。但是應該看到，我們並不可能一下子就把全國農民都組織到農業生產合作社中去。到現在，我們還只有六十五萬個農業生產合作社，參加的農戶約一千五百萬戶左右，而且大多數都是小社。就是說，我們現在還有一萬萬個個體農戶。按照計劃，到一九五七年，合作化的農戶也還只佔總農戶數的三分之一左右。我們面對着這樣為數衆多的個體農戶，在糧食的統購方面或統銷方面，是遇到了困難的。困難不單來自我們對於統購統銷缺少經驗；主要的是對這樣衆多的農戶，要估實產量，分清餘缺和餘缺的數量，這是一項困難工作。同時，因為農民還不習慣於糧食的統購統銷，也使估實產量，分清餘缺的工作增加了困難。但是我們必須做好這項工作，才能做好糧食分配工作。我們認為政府應該堅持糧食統購統銷這一政策，同時逐步地改進工作，而採取一些必要的措施來和農民成立協定，以便進一步地鞏固和加強農民的聯盟。

關於定產、定購、定銷的政策和辦法，就是我們和農民成立協定的基礎。

「三定」的辦法主要是如下幾條：

- 一、規定一九五五年七月到一九五六年六月這個糧食年度運徵帶購糧食的數字是八百六十五萬斤，並且決定這個總數三年不變。
- 二、要求各地方政府對於地畝的糧食產量必須估得確實，定產不准超過實際產量；按照各地現有的消費水平規定留糧標準，留糧必須留够；不購買農民的全部餘糧，使農民在國家統購以後，還能保有一定數量的餘糧。力求消滅購「過頭糧」的現象。

32

1

2

3

4

5

6

三、把農村的餘糧戶、自給戶、缺糧戶三種戶劃分清楚，允許自給戶、缺糧戶將賣出的周轉糧，照數買回去，這些周轉糧，以後將從統購統銷的總數內扣除，不列入統購統銷的數字以內。對於收穫糧食僅達留糧標準的自給戶和低於留糧標準的缺糧戶的公糧，不收糧食而收代金的問題，今年先在每個省的幾個縣內試辦，在湖北省內試辦。所有這些，都是為了劃清餘糧戶、自給戶和真正缺糧戶的界限，減少一些人為的缺糧戶，使每個鄉村能夠弄清楚真正缺糧戶的確實數字。由於生產的發展，缺糧戶是要逐漸減少的，自給戶也可能變成餘糧戶。因此，每個鄉村都應當在一定時間內注意這種變化。

四、改善購糧證和糧票的管理制度，消滅購糧證和糧票方面的舞弊行為。改善糧食的儲運工作，減少損耗。

五、在城市中採取必要的嚴格的措施，切實整頓糧食的銷統工作，反對浪費，壓縮一切不應銷的糧食；同時必須保證城市居民必要的糧食消費。

「三定」的辦法獲得了廣大農民羣衆的擁護。有了「三定」，他們覺得心中就有底了，他們就能够更好地計算自己的生產和安排自己的家務。有的農民說「三定是四定」，意思是說，有了定產、定購、定銷這三項辦法，心也就定下來了。顯然，「三定」的辦法促進了農民生產的積極性，增加了今年糧食增產的可能性，而且將要大大地改善我們的統購統銷工作。

幾年以來，我們曾經努力地將工業品供應給農民。做好工業品的供應，對糧食的統購統銷有很大的意義。我們必須注意把工業品的供應和「三定」的辦法更好地結合起來。五年計劃已經規定：國家發展工業生產的計劃，將盡可能地照顧到農民對生產資料和生活資料的需要。

做好「三定」工作以外，國家在統購統銷的工作中，還必須加強對糧食市場的領導工作。今年春天有些省份農村叫喊缺糧的時候，曾經出現了一些錯誤的議論，他們認為糧食工作搞得不好，農業生產合作社的工作也搞得不好，等等。我們批駁了這種看法，認為這種看法是錯誤的。毛主席和中共中央指出：我們在糧食工作、發展農業生產合作社的工作和農村的其他工作方面，缺點和錯誤是有的，但是我們的糧食工作、發展農業生產合作社的工作和農村的其他工作，應當說在基本上是好的。現在全國人民代表大會的代表和各省市的人民代表，大多數都到過各地的農村和城市作了實地的考察，大家可以清楚地看到農村的情況並不像有些人所議論的那樣不好。我們的糧食工作所有的缺點和錯誤，例如有些缺糧戶沒有及時足夠的供應，有些地區因為留的飼料少了一些，豬和其他牲口有一些減少。農業生產合作社的發展中，在若干地方因為沒有注意掌握自願互利的原則，約有百分之五左右的社沒有搞好。我們必須把這些缺點和錯誤糾正，而且已經糾正，或正在糾正中。但是所有這些，並不是糧食、農業生產合作社和農村其他工作的全貌。糧食工作、農業生產合作社工作和農村的其他工作，雖然存在着上述的缺點和錯誤，但是從這些工作的成績方面、主要方面、總的方面看來，應當說是好的。農民的生產情緒很高，到處在積肥買肥，莊稼種得很好，麥子已經

32

1

2

3

4

5

6

豐收（只有山東、陝西兩省因旱略有減產），秋莊稼一般也長得很健壯，大量農民要求組織農業生產合作社。這些都說明：有些農民雖然有過一時的不滿，但是全體農民的生產積極性是高的，不滿意的只是一時一事，而且是少數農民。那些發表錯誤議論的人不看到工作的成績方面、主要方面、總的方面，只看到某些工作的錯誤方面、次要方面、一個方面，也就是說，只看到樹木，不看到森林。在這些人中間，有各種不同的情況：有些人是站在他們原來的地主、富農階級的立場出發來觀察問題的，只願意講壞的方面的材料，不願意講好的方面的材料。特別是有些地主階級的代表人物，在他們的封建統治被推翻以後，對農民和人民政府存在着報復心理，故意捏造材料，散佈謬論。在那些叫喊中間也混有一些反革命分子的叫聲，他們是反對人民、反對人民政府的，政府的一切工作缺點，他們都想利用來進行反革命的陰謀活動。其餘則是另外一些人，他們有的是共產黨人，有的是其他階級的民主人士，有的是勞動者，有的是小資產階級的知識分子，有的是其他階層的人士，他們的出發點是好的，他們希望政府把事情辦好。但是他們的錯誤在於聽了叫喊，沒有分析，就是說，沒有把錯誤的、不好的事情和正確的、好的事情加以比較和分析，對於錯誤的事情也沒有對它的範圍和程度加以比較和分析。我們對於善意的人們，聽取他們的意見，接受他們的正確的批評，指出他們錯誤的看法，說明情況，弄清問題，以便共同努力改進工作。我們對於地主、富農階級分子的叫聲，給以駁斥。我們對於反革命分子的陰謀活動，則必須號召全國人民提高警惕，加以揭露，制止他們的陰謀活動。

在人民內部，有相當的一部分人，其中也有些共產黨員，在談論農村問題或農民生活問題的時候，他們總是常常忘記，農民已經擺脫了帝國主義和地主的剝削這樣一個重大的事實。在解放前，中國的農民絕大多數是在地主佔有的土地上耕種的，他們每年要把百分之五十、六十、七十甚至八十的糧食產量作為地租交給地主。除此以外，還要給反動政府繳納幾十種乃至一百幾十種的苛捐雜稅。解放以來，土地改革取消了地主的所有制，也就免除了農民每年要繳納給地主的百分之五十、六十、七十甚至八十的糧食產量。同時，也免除了反動政府對農民任意掠奪的各種苛捐雜稅。這是中國幾千年來農村中翻天覆地的大變化。如果沒有看到這樣的變化，那就不可能了解農村的基本情況。其次，他們總是常常忘記，人民政府關心和支持農民發展生產這樣一個事實。從一九五〇年以來，中央人民政府發放農貸、興修水利以及農村救濟的支出，以今天的人民幣來說，達到了四十六億元。不能否認，國家對農民給了這樣大的財政援助，對於促進農業生產和改善農民生活，是起了很大的作用的。第三，他們總是常常忘記，農村中互助合作運動的發展這樣一個事實。這個事實說明了農民羣衆的社會主義覺悟是一天一天地在增加，社會主義因素在農村中一天一天地在生長，而正是這種社會主義因素的生長，使農村出現着全新的蓬蓬勃勃的氣象。第四，他們總是常常忘記，正因為上述種種，農民願意盡量獻出自己的力量，來保衛革命的果實。農民痛恨帝國主義，痛恨蔣介石，痛恨地主階級，痛恨一切的反革命分子，而把自己的命運同共產黨和人民政府的鞏固和強大聯系在一起。為此，農民願意犧牲自己一部分眼前的利益來換得遠大的利益和子

子孫孫的幸福，他們願意出售餘糧來支援國家工業化的建設。

工人階級，全國人民，都應該感謝農民的援助。我們了解農民是勞動者，同時又是私有者。在他們是勞動者這一點上，他們是傾向和能够接受社會主義的；在他們是私有者這一點上，他們同社會主義的計劃經濟在一定時間內有着一定的矛盾。從私有者這一點出發，他們有些人就可能忽視國家的公共利益，而只關心個人的利益。我們的政策是在一方面要照顧國家全體人民的利益，同時又照顧農民本身的利益，來逐步地說服農民。但是有些人對這個問題的想法和我們不一樣。他們的目的是想利用農民的小私有者的心理，而要求恢復資本主義的自由市場，其結果也就是要退回到老路，使投機商人和富農能够用賤賣貴的手段，自由掠奪農民，自由操縱糧食。他們或者以為自己是站在「保護農民利益」的立場上說話，但在實際上，他們的所謂「自由」，乃是發展資本主義的「自由」，他們所要給農民的「自由」，只是很少數人發財致富而多數人傾家蕩產的「自由」。這樣的「自由」，是完全違反最廣大農民羣衆利益的，凡是有經驗的農民，他們都能够懂得這種「自由」的實際意義是甚麼。所以說，關於處理糧食問題的分歧，是兩條道路和兩種辦法的分歧，或者是社會主義的道路，社會主義的辦法，或者是資本主義的道路，資本主義的辦法。難道還有既不是社會主義又不是資本主義的中間道路嗎？這個中間的道路是沒有的。我們是馬克思主義者，必須把這個分歧的實際意義說得明明白白。

解放初期，帝國主義分子曾經預言，沒有外糧進口，中國人民將無法鞏固自己的政權。

但是五年來這種預言並沒有實現。我可以斷言，帝國主義分子的預言，是永遠都沒有希望實現的。雖然我們因為新的工業基地的建設和農業技術作物播種面積的擴大而增加了糧食的需量，但是我國糧食仍然够吃够用。對於去年我國的大水災，帝國主義分子又在幸災樂禍，他們盼望我國出現糧荒，與他們的願望相反，我們仍然以自己的糧食正常地供應着全國人民。但是帝國主義分子經常盼望我國出現糧荒，這一點，應該引起全國人民的注意。我國糧食是够吃够用的，但是應該說，在現在並不寬裕。因此，我們必須注意繼續發展農業，一方面要努力提高單位面積產量，另一方面要盡可能地開墾荒地。

我在這裏還想說一下糧食節約的問題。我國在糧食方面，像其他方面一樣，要有應付國內外可能發生的任何意外事變的準備。這就是說，我們在糧食方面要有必要的儲備，以便應付可能發生的帝國主義侵略戰爭和可能發生的大災荒這兩種意外事變。儲備糧食的首要辦法，當然是增加糧食的產量。除此以外，節約糧食的消費也是很重要的。我們必須在長時期內，在全國節約糧食的消費。如果我們在正常消費水平上每人每天節約半兩糧食，一個月節省一斤糧食，全國人民有六萬萬，我們每年就能節省六、七十億斤糧食。這樣的節約辦法，我們應該準備長期地堅持下去，而到了一定時候，也就能够儲備起一定數量的糧食，可以應付可能發生的意外事變。在正常消費水平上每天節約半兩糧食，這是一種可能做到的節約，這樣的節約就是全國人民的積穀防荒。我相信：只要加以提倡，經過宣傳，大家認識了儲備糧食的意義，覺悟了的中國人民是可以做到這一點的。

中華人民共和國國務院命令

農村糧食統購統銷暫行辦法，已於一九五五年八月五日經國務院全體會議第十七次會議通過，現予發佈，希認真貫徹執行。

總理 周恩來

一九五五年八月二十五日

農村糧食統購統銷暫行辦法

第一章 總 則

第一條 爲貫徹糧食統購統銷政策，實現農村糧食統購統銷的制度化，進一步提高農民生產積極性，增加糧食生產，提倡糧食節約，保證國家和人民對糧食的需要，以利於社會主義建設，特制定農村糧食統購統銷暫行辦法。

第二條 農村糧食統購統銷，應分別核定每戶農民的糧食產量，分別規定各類農戶和不生產糧食的農村居民的用糧標準，按戶計算用糧量；凡生產糧食的農戶，按照核定的糧食產量，減去用糧量和實繳公糧後，糧食有餘的爲餘糧戶，不餘不缺

的爲自足戶，不足的爲缺糧戶，不生產糧食的農村居民也爲缺糧戶；國家對餘糧戶分別核定糧食交售任務進行統購，對缺糧戶分別核定糧食供應量進行統銷，對自足戶不進行統購統銷。

第三條 核定糧食產量和計算用糧量，應按糧田面積、常年在家人口和糧糧牲畜頭數計算。

第四條 核定農戶的糧食產量、餘糧戶的糧食交售任務和缺糧戶的糧食供應量，必須根據一九五五年春耕前後分配到鄉的糧食定產、定購、定銷數字，結合實際情況，由鄉人民委員會充分發動羣衆，深入討論，劃分餘糧戶、自足戶、缺糧戶，一次評定全年糧食的產量、交售任務和供應量，經鄉人民代表大會通過後，造具清冊，報縣級人民委員會或其指定機關核定。

第五條 一九五五年分戶核定的餘糧戶糧食交售任務，在正常的情况下，自一九五五年起，三年不變，增產不增購；缺糧戶的糧食供應量，每年核定一次。

第六條 餘糧戶完成國家核定的糧食交售任務是應盡的光榮義務。生產糧食的缺糧戶，應努力生產，爭取糧食自足以至有餘。

第七條 糧食的定產、定購、定銷，個體農民和互助組應以戶爲單位；農業生產合作社可以社爲單位，也可以戶爲單位。

第八條 以社爲單位進行糧食定產、定購、定銷的農業生產合作社，其具體辦法應根據

32

1

2

3

4

5

6

第六條

既能照顧農業生產合作社的發展，又能保證完成國家糧食統購任務的原則，由各省、自治區、直轄市人民委員會規定。

餘糧戶完成糧食交售任務後剩餘的糧食，自足戶因增產節約多餘的糧食，都有權自由處理，可以自由存貯，可以自由使用，可以繼續售給國家或合作社，可以在國家糧食市場進行交易，可以在農戶間互通有無，都不加干涉。但禁止任何人以糧食進行投機。

第七條

農民因經濟周轉或品種調劑的需要，將自用的糧食按糧食統購價格賣給國家，俟後又要買回的，國家應予收購，並發給周轉糧證，准其以後按糧食統購價格憑證買回。但不鼓勵農民出售周轉糧。周轉糧應與統購、統銷糧分別統計。

第八條

在新糧收穫後至糧食統購工作結束前，統購的糧食品種只能賣給國家，不准賣給私人；對非統購的糧食品種，允許隨時進入國家糧食市場交易，不加限制。糧食統購任務完成後，縣級人民委員會應正式宣佈糧食統購工作結束，允許統購的糧食品種進入國家糧食市場交易，開展國家糧食市場工作。

在國家糧食市場進行糧食交易的買方、賣方都不要任何憑證，但對糧食投機者必須嚴加取締。

第二章 定 產

第九條

農戶的糧食產量，應按糧田的單位面積常年產量歸戶計算。農戶糧田的單位面積常年產量，應以一九五五年春耕前後初步定產到鄉的數字為基礎，根據田地質量和自然條件，結合農戶的經營條件評定。凡一九五五年收成正常的糧田，應按實際產量評定其單位面積常年產量；一九五五年特別豐收或歉收的糧田，其單位面積常年產量應按正常年景的產量評定。凡一九五四年已評定糧田單位面積產量的地區，如所定產量與一九五五年實際產量大體相符，可以既定產量為基礎，適當調整偏高偏低的部分，核定常年產量。

第十條

一九五五年核定的糧田單位面積常年產量，自一九五五年起，三年不變。生產糧食的缺糧戶，應以核定的常年產量為基數，加每年計劃增產指標，作為常年產量。在正常年景，缺糧戶實際增產數大於計劃增產指標的，不再多計。

為鼓勵種植技術作物的缺糧農戶按國家計劃種植技術作物，其糧田在核定單位面積常年產量後，三年內不計增產指標。

第十一條

薯類作物一般應計算產量，可以根據既能適當鼓勵薯類生產又不影響國家糧食統購任務的原則，將薯類產量按一定比率折算糧食。折算辦法由各省、自治區、直轄市人民委員會規定。

第十二條

在定產以後，新墾荒地，自開始收穫之年起，三年不計產量。

利用田埂、場地、宅基空地生產的糧食，可不計算產量。

第三章 定 購

第十三條

農戶用糧量，一般應包括種子、口糧、飼料三項用糧（向來不以糧食作飼料的地區不包括飼料）。各項用糧標準，由各省、自治區、直轄市人民委員會按如下原則規定：

- 一、種子用糧標準，應根據實際需要規定；
- 二、口糧、飼料用糧標準，應根據各地現有的一般消費水平規定；凡一九五四年已定用糧標準的地區，應以既定標準為基礎，調整偏高偏低的部分；
- 三、用糧標準可按種子、口糧、飼料分別規定，也可按人規定一個統一的免購額；

四、在生產薯類的地區，應根據當地消費習慣，規定薯類佔口糧和飼料用糧量的適當比例。

第十四條

國家向餘糧戶統購糧食，一般應佔其餘糧數量的百分之八十至九十；按單一比例規定購率，不累進；對富農餘糧的購率應適當提高。具體購率，由各省、自治區、直轄市人民委員會規定。

第十五條

國營農場和地方國營農場生產的糧食，除按規定的用糧標準留下必需的用糧外，所有餘糧應全部賣給國家。

國營農場和地方國營農場的用糧標準，由各省、自治區、直轄市人民委員會規定。

第十六條

糧食統購，在一年一熟地區，應全年一次進行；在一年多於一熟的地區，應全年統一計算，根據夏秋糧食產量，確定夏秋統購比例，分兩次進行，夏季糧食統購數字到秋糧統購時統一結算。

為適應國家需要，在統購開始前，可以動員農民提前交售一部分糧食；農民自動提前交售的，只要質量合格，也應照收，抵算糧食交售任務。

第十七條

統購的糧食品種，一般應以穀物和黃豆為主，也可收購一部分小雜糧。在薯類折糧計產的地區，可以根據供應需要和保管條件，酌購一部分薯類。

第十八條

統購糧食的質量，應根據利於安全保管並保證一定成品率的原則，由各省、自治區、直轄市人民委員會按歷年情況，參照當年糧食乾、淨、飽滿程度，規定中等質量標準。農民向國家交售的糧食，應曬乾、颺淨，符合規定標準。基層糧站應根據國家牌價和規定標準，依質論價。

第十九條

農民交售糧食的地點，應根據糧食流轉方向和交通、倉庫條件，結合當地供應需要，並照顧農民交售的方便，加以規定。當地供應所需的糧食，應就地保管。

第四章 定 銷

32

1

2

3

4

5

6

第二十條

各類缺糧戶用糧標準，由各省、自治區、直轄市人民委員會按如下原則規定：
 一、種子用糧標準，應根據實際需要規定；
 二、一般糧產區的缺糧戶口糧、飼料用糧標準，應稍低於當地餘糧戶的用糧標準；

三、按照國家計劃種植技術作物的缺糧戶口糧、飼料用糧標準，應不低於當地餘糧戶的用糧標準；

四、災區的缺糧戶口糧、飼料用糧標準，應低於當地正常年景缺糧戶的用糧標準；

五、農村的非農業人口口糧、飼料用糧標準，一般不應超過當地餘糧戶的用糧標準。

第二十一條

農村工商行業用糧的供應，由各省、自治區人民委員會參照市鎮糧食定量供應暫行辦法自行規定。

第二十二條

供應缺糧戶的糧食品種，可以根據國家在當地有甚麼供應甚麼的原則進行供應，並可以供應部分薯類。但國家糧食機關應盡力組織調劑，適當照顧羣衆需要。

第二十三條

對缺糧戶糧食供應，應根據何時缺糧何時供應的原則，分別評定各戶開始供應的時間和分月供應計劃，缺糧戶不能提前購買，但國家可以提前供應薯類。

第二十四條

缺糧戶糧食供應量和分月供應計劃核定後，由國家糧食機關規定購糧地點，並

填發農村缺糧戶糧食供應證。農村缺糧戶糧食供應證上規定的供應數量、時間、地點，缺糧戶買糧和糧站供應糧食都必須嚴格遵守。

第二十五條

農村居民外出時，如係缺糧戶，可憑農村缺糧戶糧食供應證，向指定的糧站在規定的供應量內領取糧票；如係餘糧戶或自足戶，則可自帶糧食或將糧食賣給國家糧站或糧站指定的代理人，換取糧票。

第二十六條

農村居民遷居外地的，應憑戶口轉移證件至國家糧站辦理糧食供應的轉移手續。如係缺糧戶，應憑農村缺糧戶糧食供應證向國家糧站換取糧食供應轉移證；如係餘糧戶或自足戶，可將剩餘糧食賣給國家糧站，領取糧食供應轉移證。

第五章 產、購、銷數字的調整

第二十七條

核定農村居民的糧食購銷數字時，對鰥、寡、孤、獨、復員軍人和由於其它特殊原因需要減少糧食交售任務或增加糧食供應量的，可予適當照顧。照顧辦法由各省、自治區、直轄市人民委員會規定。

第二十八條

農戶的糧食產、購、銷數字核定後，因自然情況發生重大變化而顯著影響收成時，鄉人民委員會應根據歉收戶的歉收情況，調整其原定的糧食交售任務或糧食供應量；缺糧戶豐收時，應根據其豐收情況，適當核減其原定的糧食供應量；以上調整數字，都由鄉人民委員會報縣級人民委員會批准，並由縣級人民委員



會報省、自治區人民委員會備案。前款調整的結果，在省、自治區範圍內不能保證原定收銷差額時，省、自治區人民委員會可在豐收地區酌量增購，增購結果如仍不能保證原定收銷差額時，應提出意見報國務院決定。

在一省、自治區或數省發生嚴重災害，影響國家糧食收銷計劃不能平衡時，國務院可指定豐收的省、自治區酌量增購。

第二十九條 因購銷數字的調整，必須向豐收地區增購糧食時，增購數字不應超過農戶因豐收而增產部分的百分之四十。

第三十條 農戶的糧食購銷數字核定後，自一九五五年起，在三年之內，一般不因嬰兒出生、死亡和牲畜的增減，調整原定數字；但因婚嫁、死亡、外出、回家等人口變動和糧食耕作的增減，致原定用糧量發生顯著不足或有餘時，可於次年統購時計算調整。

第三十一條 農戶的糧食產、購、銷數字核定後，糧田增減轉移時，都按增減轉移的糧田的原定產量調整有關農戶的糧食產、購、銷數字。

第三十二條 農戶的糧食購銷數字核定後，實繳公糧如有增減，應等量增減原定糧食購銷數字。因糧食產、購、銷數字的調整，缺糧戶、自足戶變成餘糧戶時，應按餘糧戶計算糧食交售任務；餘糧戶、自足戶變成缺糧戶時，應按缺糧戶計算糧食供應量。

第三十三條 糧食的產、購、銷數字核定後，由於個體農戶參加農業生產合作社或農業生產合作社社員退社而引起的糧食產、購、銷數字的調整辦法，由各省、自治區、直轄市人民委員會規定。

第三十四條 在年景正常的情况下，省、自治區原定的糧食收銷數字，如需調整，須經國務院批准；但具備下列三個條件時，省、自治區人民委員會可在不超過原定糧食收入計劃總額百分之三的限度內自行調整，並報國務院備案：

- 一、保證國家調撥計劃，即調出省、自治區不減少調出數字，調入省、自治區不增加調入數字；
- 二、保證本省、自治區必需的糧食供應；
- 三、保證國家計劃庫存，即收入減少數不大於銷售減少數，或收入增加數不小於銷售增加數。

第三十五條 省、自治區人民委員會可在不超過核定的糧食銷售計劃總額百分之三的限度內酌留供應機動糧。

第三十六條 農民對核定的糧食產量、糧食交售任務和糧食供應量，如認為有不公平或徇私舞弊情事時，可向國家機關提出申訴；接受申訴的國家機關，必須負責及時處

第六章 申訴和獎懲

32 1 2 3 4 5 6

第三十七條

理。但在未作新的決定前，農民仍應執行原決定。在農村糧食購銷工作中，國家工作人員凡有顯著成績的，應予表揚或獎勵；失職違法的，應依法處理。農民協助辦理農村糧食購銷工作著有成績的，應予表揚或獎勵；破壞農村糧食統購統銷的，應依法處理。

第七章 附 則

第三十八條

農村糧食統購統銷憑證、表格及其使用管理辦法由糧食部另定。

第三十九條

市鎮轄區農業人口的糧食購銷，適用本辦法。未實行糧食統購統銷的地區，不適用本辦法。

第四十條

實行糧食統購統銷的地區，對少數民族的特殊情況應予照顧。

第四十一條

各省、自治區、直轄市人民委員會應根據本辦法制定實施細則，發佈施行，並報國務院備案。本辦法由國務院發佈施行；其修改同。

中華人民共和國國務院命令

市鎮糧食定量供應暫行辦法，已於一九五五年八月五日經國務院全體會議第十七次會議通過，現予發佈，希認真貫徹執行，並須注意下列事項：

一、市鎮糧食定量供應暫行辦法，在各省、自治區、直轄市的轄區內，可以分批施行，也可以同時施行。其具體施行日期，由省、自治區、直轄市人民委員會根據工作條件，在一九五五年九月一日至十一月三十日的期間內自行決定。

二、市鎮居民按照本辦法第十六條的規定應持糧票購買的掛麵、切麵、米粉、年糕等糧食複製品，在市鎮糧食定量供應暫行辦法實施的同時即憑糧票購買；其他米飯、麵食等熟食品何時實行憑糧票購買辦法，另以命令發佈。

三、農村居民來往於實行糧食定量供應的市鎮購買熟食品時，可暫時不憑地方糧票或全國通用糧票，何時開始實行憑糧票購買辦法，另以命令發佈。

四、乘坐火車輪船的旅客，在車船中用餐，可不憑糧票購買。

總理 周恩來

一九五五年八月二十五日



市鎮糧食定量供應暫行辦法

第一章 總 則

- 第一條 為貫徹糧食計劃供應政策，健全市鎮糧食供應制度，提倡糧食節約，保證糧食的合理分配，以利於國家經濟建設的進行，特制定市鎮糧食定量供應暫行辦法。
- 第二條 市鎮（包括縣城、工礦區），除未實行糧食統購統銷地區外，均實行本辦法。不在市鎮以內的機關、企業、學校、基本建設工地等，經省、自治區人民委員會決定，亦適用本辦法。
- 第三條 凡實行本辦法的市鎮，對非農業人口一律實施居民口糧分等定量，工商行業用糧按戶定量，牲畜飼料用糧分類定量的供應制度。
- 第四條 居民口糧、工商行業用糧和牲畜飼料用糧，均按核定的供應數量發給供應憑證。供應憑證分為市鎮居民糧食供應證、工商行業用糧供應證、市鎮飼料供應證、市鎮居民糧食供應轉移證、全國通用糧票、地方糧票、地方料票七種。其印製、使用辦法由糧食部另定。

第二章 居民口糧

第五條

- 省、自治區、直轄市人民委員會應根據市鎮居民的勞動差別、年齡大小及不同地區的糧食消費習慣，按下列各項規定，分別確定市鎮居民的具體供應等別和每月口糧定量標準，在省、自治區、直轄市所屬區域內執行（成品糧，單位市斤）：
- 甲、以大米為主食的地區：
 - 一、特殊重體力勞動者——四十五至五十五斤，其平均數不得超過五十斤；
 - 二、重體力勞動者——三十五至四十四斤，其平均數不得超過四十斤；
 - 三、輕體力勞動者——二十六至三十四斤，其平均數不得超過三十二斤；
 - 四、機關、團體工作人員、公私營企業職員、店員和其他腦力勞動者——二十四至二十九斤，其平均數不得超過二十八斤；
 - 五、大、中學生——二十六至三十三斤，其平均數不得超過三十二斤；
 - 六、一般居民和十週歲以上兒童——二十二至二十六斤，其平均數不得超過二十五斤；
 - 七、六週歲以上不滿十週歲的兒童——十六斤至二十一斤，其平均數不得超過二十斤；
 - 八、三週歲以上不滿六週歲的兒童——十一斤至十五斤，其平均數不得超過十三斤；

32

1

2

3

4

5

6

第六條

- 九、不滿三週歲的兒童——五斤至十斤，其平均數不得超過七斤。
- 乙、以雜糧、麵粉為主食的地區：
 - 一、特殊重體力勞動者——五十至六十斤，其平均數不得超過五十五斤；
 - 二、重體力勞動者——四十至四十九斤，其平均數不得超過四十四斤；
 - 三、輕體力勞動者——二十九至三十九斤，其平均數不得超過三十五斤；
 - 四、機關、團體工作人員、公私營企業職員、店員和其他腦力勞動者——二十七至三十二斤，其平均數不得超過三十一斤；
 - 五、大、中學生——二十九至三十六斤，其平均數不得超過三十五斤；
 - 六、一般居民和十週歲以上兒童——二十四至二十八斤半，其平均數不得超過二十七斤半；
 - 七、六週歲以上不滿十週歲的兒童——十八斤至二十三斤，其平均數不得超過二十二斤；
 - 八、三週歲以上不滿六週歲的兒童——十二斤至十七斤，其平均數不得超過十四斤；
 - 九、不滿三週歲的兒童——六斤至十一斤，其平均數不得超過八斤。

市鎮居民以戶為單位，在家居住人口由居民委員會、居民小組或其他組織按人評定供應等別，機關、團體、企業、學校職工和大、中學生由所屬單位按人評定供應等別，機關、團體、企業、學校職工和大、中學生家庭不在本市鎮的，由所屬單位辦理糧食供應手續。

不在市鎮以內的機關、企業、學校、基本建設工地等人員，由各該單位核實人數，按人評定供應等別，編造名冊，送所在地省、自治區人民委員會指定的機關審核，發給市鎮居民糧食供應證。

市鎮居民在外用膳或出外旅行的，可自帶糧食或憑市鎮居民糧食供應證在定量供應數量內領取地方糧票或全國通用糧票。

市鎮居民婚嫁、出生、死亡、分居、併居的，均應在辦理戶口手續後，憑戶口證件辦理糧食供應的增、減、轉移手續。

市鎮居民遷居的，應憑城鎮居民糧食供應證向原發證機關領取糧食供應轉移證，憑證至遷入地區辦理糧食供應手續。遷出時如有存糧，可以攜帶或賣給國家糧店，領取地方糧票或全國通用糧票。

未實行糧食統購統銷地區的居民遷居至已實行糧食定量供應的市鎮的，可憑原居住地人民委員會或其指定機關所發證件及遷入地的戶口證件，按本辦法第六條的規定辦理糧食供應手續。

- 第七條
- 第八條
- 第九條



第十條

對少數民族節日需要的特殊用糧，在節約的原則下，根據民族習慣，由省、自治區、直轄市人民委員會規定辦法，給予照顧。

第十一條

歸國華僑和未實行糧食統購統銷地區的居民，臨時過往於已實行糧食定量供應的市鎮的，由原居住地或到達地人民委員會或僑務機關出具證件購買糧食。如由國家機關招待的，由招待單位編造預算，購買糧食。

第十二條

各國駐華使、領館，外國代表團人員，外國來賓、專家、顧問、教授和其家屬等，按實際需要數量，憑外事機關或主管機關證件供應糧食。

第十三條

一般外國僑民，由外事機關出具證明，按本辦法第六條的規定，由當地人民委員會或其指定機關核發市鎮居民糧食供應證。

第三章 工商行業用糧和糧食製成品

第十四條

市鎮居民依照定量標準所購的口糧，如有節餘，可以轉讓、贈送及相互調劑，也可賣給國家糧店，但不得以糧食進行投機。

第十五條

農村居民來往城鎮的，可自帶糧食，也可按農村糧食統購統銷暫行辦法的規定換取地方糧票或全國通用糧票。

第十六條

市鎮居民由國家供應口糧的，不得再在農村糧食統購統銷時重複計算口糧。

工業、手工業需要用糧食作原料或輔助材料的，由各生產單位依據消耗定額編製用料計劃，送當地人民委員會或其指定機關核發工商行業用糧供應證。

第四章 飼料用糧

第十七條

釀酒所需糧食，由各省、自治區、直轄市專賣事業公司編製用糧計劃，送省、自治區、直轄市人民委員會或其指定機關核發工商行業用糧供應證。

市鎮熟食業、複製業、糕點業、副食品業等行業所需糧食，由各業戶編製用糧計劃，送當地人民委員會或其指定機關核發工商行業用糧供應證。

市鎮熟食業出售的米飯、麵食和複製業出售的掛麵、切麵、米粉、年糕等，居民和流動人口應憑地方糧票或全國通用糧票食用或購買。熟食業、複製業戶應憑收回的糧票向國家指定的糧店購買同等數量的糧食。糕點、饅頭、湯圓等食品均不憑糧票食用或購買。

第四章 飼料用糧

第十七條

糧食製成品，須憑糧票購買的具體品種，由各省、自治區、直轄市人民委員會依據當地情況規定。

各省、自治區、直轄市人民委員會應按下列各項規定，結合當地情況，分別確定各類牲畜飼料用糧的定量標準，在省、自治區、直轄市所屬區域內執行：

一、馬、驛——每日每頭原糧四至七市斤；

32

1

2

3

4

5

6

二、驢、駱駝——每日每頭原糧二至四市斤；
三、奶牛——每日每頭原糧四至六市斤；
四、豬——在不超過附近農村飼料標準範圍內酌量規定。
供給飼料包括麥、細糠及豆餅在內，其折合率由省、自治區、直轄市人民委員會根據具體情況規定。

第十八條 市鎮機關、團體、企業、學校和一般居民飼養的從事生產、運輸的牲畜所需飼料，由各飼養戶按規定的定量標準編製計劃，送當地人民委員會或其指定機關核發市鎮飼料供應證。

供科學研究試驗或供展覽、表演、配種用的動物所需飼料，由各飼養戶編造計劃，送當地人民委員會或其指定機關核發市鎮飼料供應證。

牲畜和動物的頭數、種類有增減變化時，飼養戶應向原發證機關申報並辦理增、減或轉移供應手續。

第十九條

牲畜和動物外出或外運時，應由飼養戶憑城鎮飼料供應證在定量供應數量內領取地方料票，憑票於沿途大車店、驛馬店或國家糧店購買飼料。大車店、驛馬店應憑收回的地方料票向國家指定的糧店購買同等數量的飼料。

第二十條

機關、團體、企業、學校僱用農村牲畜運輸的，可根據餵料情況向當地人民委員會或其指定機關提出申請，酌情供應。

第五章 附 則

第二十一條

各省、自治區、直轄市人民委員會應根據本辦法制定實施細則，發佈施行，並報國務院備案。

第二十二條

居住在市鎮內從事農業生產的缺糧戶和所飼養的牲畜，其口糧和飼料的供應按農村糧食統購統銷暫行辦法規定辦理。

第二十三條

軍事系統的糧食供應辦法另定。

第二十四條

本辦法由國務院發佈施行，其修改同。

32

1

2

3

4

5

6

中華人民共和國糧食部命令

為貫徹國務院發佈的農村糧食統購統銷暫行辦法，特制定農村糧食統購統銷憑證表格使用管理暫行辦法，現予發佈，希遵照執行，並務須注意下列事項：

一、本辦法所附憑證表格，除「一九五五—一九五六年度農村糧食產、需、購、供情況綜合報告表」須按規定式樣印製填報外，其他憑證、表格式樣，僅供參考。

二、本辦法可發至區糧食管理所，由縣糧食局負責分發。

部長 章乃器

一九五五年九月五日

農村糧食統購統銷憑證表格使用管理暫行辦法

第一條 根據農村糧食統購統銷暫行辦法第三十八條的規定制定農村糧食統購統銷憑證表格使用管理辦法。

第二條 農村糧食統購統銷憑證的種類規定如下：

一、售糧臨時憑證；

二、糧食交售任務減免證；

三、糧食交售任務完成證；

四、周轉糧證；

五、農村糧食供應證；

六、農村糧食供應轉移證。

第三條 農村糧食統購統銷應用表格的種類規定如下：

一、農村餘糧戶、自足戶糧食情況登記表；

二、農村缺糧戶糧食情況登記表；

三、農村糧食產、需、購、供情況綜合報告表。

第四條 售糧臨時憑證，是收糧單位在糧食統購工作宣佈結束前，發給售糧農民的臨時憑證。

本證由縣級糧食局（科）編號，蓋印發給收糧單位，由收糧單位加蓋負責人姓名和填寫人名章填發。農戶的糧食購、銷數字核定後，凡無糧食交售任務的，可持本證至原收糧單位換取周轉糧證；凡有糧食交售任務的，可持本證向鄉人民委員會換取糧食交售任務完成證。

第五條 糧食交售任務減免證，是餘糧戶因特殊原因不能完成原分配的糧食交售任務時，核准減免的憑證。

32

1

2

3

4

5

6

第六條

本證由縣級人民委員會編號，蓋印發給區糧食管理機關，由區糧食管理機關根據縣級人民委員會或其指定機關核准的減免戶，按戶填寫，加蓋負責人和填寫人印章，送交鄉人民委員會轉發減免戶。減免戶於完成核減後的糧食交售任務時，憑本證和售糧臨時憑證向鄉人民委員會換取糧食交售任務完成證。

糧食交售任務完成證，是證明餘糧戶已完成糧食交售任務的憑證。

本證由縣級人民委員會編號，蓋印發給鄉人民委員會，由鄉人民委員會於餘糧戶完成糧食交售任務時加蓋鄉長和填寫人印章填發。填發本證時應收回售糧臨時憑證，如餘糧戶糧食交售任務有減免的，並應在本證減免欄內填入糧食交售任務減免斤額，收回糧食交售任務減免證。

鄉人民委員會待糧食統購工作宣佈結束後，應將收回的售糧臨時憑證、糧食交售任務減免證同糧食交售任務完成證存根進行核對，一併送交區糧食管理機關辦理結算。

第七條

周轉糧證，是農戶向國家買賣周轉糧時所使用的憑證。

本證由縣級糧食局（科）編號，蓋印發給收糧單位，由收糧單位加蓋負責人和填寫人印章填發。農戶的糧食購、銷數字核定後，凡無糧食交售任務的，可憑售糧臨時憑證向原收糧單位換取本證。糧食統購工作宣佈結束後，凡農民向國家出售糧食要求以後買回的，收糧單位亦應發給本證。

本證有效期限由縣級糧食局（科）規定，持證人在本證有效期間可憑證向發證糧站買回相等斤額的糧食。

收糧單位填發本證時，應同時填寫存根，將存根分鄉裝訂成冊，在農民繼續買賣周轉糧時，應將周轉糧證同存根核對，並同時登記。

第八條

農村糧食供應證，是農村缺糧戶向國家指定的糧食供應單位買糧的憑證。本證由縣級糧食局（科）編號，蓋印發給區糧食管理機關，由區糧食管理機關加蓋負責人和填寫人印章填發。

區糧食管理機關應根據農村缺糧戶糧食情況登記表所規定的糧食供應量和分月供應計劃，分戶填寫本證和存根，送鄉人民委員會轉發給缺糧戶；存根按鄉裝訂成冊，發給指定的糧食供應單位。糧食供應單位在缺糧戶買糧時，應將本證同存根核對，並同時登記。農村缺糧戶糧食供應證也可附貼計數票，代替登記。

各省、自治區、直轄市糧食廳、局，也可規定定額、定時、定點的糧票，代替本證。

第九條

農村糧食供應轉移證，是農村居民遷居時所使用的憑證。

本證由縣級人民委員會編號，蓋印發給基層糧食供應單位，由基層糧食供應單位加蓋負責人和填寫人印章填發。凡遷居的農村居民，如係缺糧戶，應憑戶口轉移證件和農村缺糧戶糧食供應證向指定的糧食供應單位領取本證，如係餘糧戶和自

32

1

2

3

4

5

6

第十條

是戶，可以將當年剩餘的糧食賣給附近的糧食供應單位，領取本證。以便憑戶口轉移證件和本證向遷入地的糧食管理機關換取當地的糧食供應憑證。
農村餘糧戶、自足戶糧食情況登記表，是記錄餘糧戶和自足戶有關糧食情況各項基本數字的表格。

第十一條

本表由鄉人民委員會在分戶的糧食產、購、銷數字詳定後，填造一式二份，加蓋印信和鄉長及填造人名章，報縣級人民委員會或其指定機關核定。由核定機關將一份發區糧食管理機關備查，一份退鄉人民委員會。
農村缺糧戶糧食情況登記表，是記錄農村缺糧戶有關糧食情況各項基本數字的表格。

第十二條

本表的填造和報審辦法與本辦法第十條第二款同。
農村糧食產、需、購、供情況綜合報告表，是在糧食統購工作宣佈結束後逐級綜合填報的報表。

本表由區糧食管理機關在糧食統購工作宣佈結束後的十天內根據農村餘糧戶、自足戶糧食情況登記表和農村缺糧戶糧食情況登記表綜合填報縣級糧食局(科)；縣級糧食局(科)在各區糧食管理機關報齊後的十天內綜合填報專署糧食局和省、自治區糧食廳(局)；省、自治區糧食廳(局)在各縣級糧食局(科)報齊後的十天內綜合填報糧食部一式二份，並附報所屬縣的綜合報告表一份。

第十三條

農村糧食統購統銷各種憑證的格式，均由省、自治區糧食廳(局)統一規定。農村糧食統購統銷各種應用表格的格式，除農村糧食產、需、購、供情況綜合報告表由糧食部規定外，其餘均由省、自治區糧食廳(局)統一規定。

以上各種憑證表格均由各省、自治區糧食廳(局)或其所指定的專、縣級糧食局(科)印製。

第十四條

農村居民如遺失農村糧食供應證、售糧臨時憑證、周轉糧證時，須迅速向原收糧單位或原供應糧站掛失，並將遺失情況報鄉人民委員會，由鄉人民委員會查實後轉報原發證單位。如係遺失農村糧食供應證，原發證單位應根據農村缺糧戶糧食情況登記表減去遺失憑證戶已購買的糧食，補發新證；如係遺失售糧臨時憑證，原發證單位應根據原證存根補發新證；如係遺失周轉糧證，原發證單位應根據原證存根結算遺失憑證的農戶已賣已買的糧食差額，補發新證。以上補發新證均應加蓋「補發」戳記。

第十五條

塗改、偽造農村糧食統購統銷各種憑證者，依法處理。

第十六條

城市郊區糧食統購統銷憑證、表格的使用管理，應用本辦法。

第十七條

各省、自治區糧食廳(局)得根據本辦法擬定實施細則，報各該省、自治區人民委員會批准施行，並報糧食部備案。

(憑證表格式樣從略)

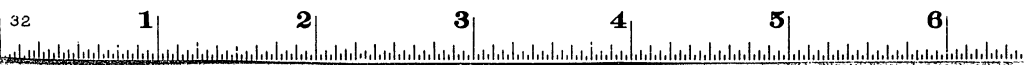

中華人民共和國糧食部命令

市鎮糧食定量供應憑證印製使用暫行辦法，已由本部報經中華人民共和國國務院於一九五五年八月五日國務院全體會議第十七次會議批准，現予以發佈，希即徹執行。

部長 章乃器

一九五五年九月五日

市鎮糧食定量供應憑證印製使用暫行辦法

第一條

根據市鎮糧食定量供應暫行辦法第四條的規定制定本辦法。

第二條

市鎮糧食供應憑證的種類和使用範圍規定如下：

- 一、市鎮居民糧食供應憑證，是市鎮居民(指非農業人口，下同)購糧時使用的憑證，只限在指定的糧店使用；
- 二、工商行業用糧供應憑證，是以糧食作為原料或輔助材料的工業、手工業、釀造業、熟食業、複製業、糕點業、副食品業等業戶購糧時使用的憑證，只限在指定的糧店使用；

三、市鎮飼料供應憑證，是飼養牲畜和其他動物的飼養戶在購買飼料時使用的憑證，只限在指定的糧店使用；

四、市鎮居民糧食供應轉移憑證，是市鎮居民遷居時轉移糧食供應關係的憑證；

五、全國通用糧票，是城鄉居民外出至他省、自治區、直轄市時，購買糧食或糧食製成品的憑證，在全國市鎮和農村通用；

六、地方糧票，是城鄉居民在省、自治區、直轄市所屬區域內購買糧食或糧食製成品的憑證；

七、地方料票，是市鎮牲畜和其他動物外出和外運時，飼養戶購買飼料使用的憑證，在省、自治區、直轄市所屬區域內通用。

八、地方糧票及地方料票須在毗鄰省、自治區、直轄市的地區相互通用時，可由有關省、自治區、直轄市人民委員會協商，規定使用和結算辦法。

九、全國通用糧票的票面額分為四市兩(四分之一市斤)、半市斤、一市斤、三市斤、五市斤五種。

十、地方糧票、地方料票的票面額由各省、自治區、直轄市規定。

十一、全國通用糧票、地方糧票的票面額都以成品糧為單位，地方料票的票面額以原糧為單位。

十二、市鎮糧食供應憑證的印發職責規定如下：

32

1

2

3

4

5

6

解決我國糧食問題的方針

(一九五五年七月二十二日)

「人民日報」社論

糧食問題是全國人民普遍關心的問題。今年春季，若干地區的部分農村中一時出現了糧食供應的緊張現象，這個問題更加引起了人們的注意。七月二十一日，國務院副總理陳雲同志在全國人民代表大會第一屆第二次全體會議上就糧食問題作了重要的發言。這個發言分析了當前我國糧食問題的實質，提出了解決我國糧食問題的方針、方法和步驟。陳雲同志這個重要的發言，使我們對於我國糧食問題有了一個全面的正確的認識，同時也就澄清了近來對於糧食問題的一些混亂思想。

人們關心的第一個問題是：我國的糧食究竟够不够呢？陳雲同志在發言中着重指出：目前我國的糧食是「够吃够用」的。按照我國一般農村消費糧食的水平，每人每日平均一斤去，穀糧是够用的。一九五四年我國產糧三千三百九十億斤，全國每人平均大約五百六十多斤，除去其他消耗，也不會低於上面說的那個消費水平。解放以後，雖然我國的人口逐年增加，城市和工礦區逐年擴大，但糧食產量逐年也有增加，大家都還是有飯吃，並且要求吃得更好一些；絕大多數人的生活都比解放以前改善了。去年我國發生了百年未有的大水災；許多受災地區又是糧食高產區，但是因為我們的糧食有了正確的調劑，我們終於保證了災民必要的

- 一、全國通用糧票由糧食部統一印發；
- 二、市鎮居民糧食供應證、工商行業用糧供應證、市鎮飼料供應證、市鎮居民糧食供應證、工商行業用糧供應證、地方糧票、地方料票由各省、自治區、直轄市糧食廳、局印發。全國通用糧票的使用期限和收回、換領、繳銷手續，由糧食部規定；市鎮居民糧食供應證、工商行業用糧供應證、市鎮飼料供應證、地方糧票、地方料票的使用期限和收回、換領、繳銷手續，由各省、自治區、直轄市糧食廳、局規定。
- 第六條 市鎮居民糧食供應證、工商行業用糧供應證、市鎮飼料供應證、市鎮飼料供應證的收工本費。工本費數額由省、自治區、直轄市糧食廳、局規定。
- 第七條 市鎮居民糧食供應證、工商行業用糧供應證、市鎮飼料供應證一律不許轉讓；如有遺失，須報由原發證機關審查屬實後，方予補發。
- 第八條 全國通用糧票、地方糧票、地方料票一律禁止買賣；如有遺失，不再補發。
- 第九條 市鎮糧食供應證，禁止私自塗改、偽造。
- 第十條 省、自治區、直轄市糧食廳、局得根據本辦法擬定實施細則，報省、自治區、直轄市人民委員會批准施行，並報糧食部備查。

32

1

2

3

4

5

6

糧食供應。凡此一切，都是我國的糧食够吃够用的最有力的證明。

但是，有些情況必須引起人們的注意：第一、我國各地的糧食產量很不平衡，有些地區的糧食產量每人每年合七、八百斤甚至一千多斤，也有極少數地區的糧食產量每人每年不過二、三百斤。糧食餘缺情況相差很大。第二、除了工礦區和城市人民需要全部供應糧食以外，還有幾千萬種植經濟作物的農民需要糧食供應，每年常有的幾千萬遭受不同程度的自然災害的農民和幾千萬農村缺糧農民，也都要補充必要數量的糧食。這些情況提出了一個調劑和分配糧食的問題。調劑、分配得好，大家都會有必要數量的糧食。調劑、分配得不好，就會有許多人缺少糧食，而富農和投機商人則可能坐收囤積、操縱糧食之利。因此，陳雲同志說，處理糧食問題有兩種道路和兩種辦法。或者是社會主義的道路，社會主義的辦法；或者是資本主義的道路，資本主義的辦法。而我們要採取的，只能是照顧全國人民利益的社會主義的道路，社會主義的辦法，而不能採取那種聽任富農和投機商人的操縱，使多數人陷於飢餓、傾家蕩產的資本主義的道路，資本主義的辦法。

人民政府一貫重視糧食問題。中華人民共和國成立以後，政府就盡力領導和幫助農民增產糧食。一九五四年，我國糧食產量已比一九四九年增加百分之五十，超過解放前的最高年產量百分之十三。但是，農業在實現合作化、機械化以前不可能大規模增產糧食，各方面對糧食的需要日漸增加，而糧食的商品率却有逐漸下降的趨勢。為了解決過渡時期的糧食問題，國家除了發展農業的合作化運動，鼓勵合作社農民和個體農民發揮農業生產潛在力量，利用

各種條件開墾荒地之外，還從一九五三年開始採取對糧食實行計劃收購和計劃供應的辦法，即統購統銷的辦法，有計劃地收購農民的餘糧，供應城市居民和缺糧農民的需要。這種辦法對於城市居民和缺糧農民有利，他們可以按時買到價錢公道的糧食。對出賣餘糧的農民有利，他們得到合理的代價，用來購買自己需要的生產資料和生活資料。對國家的社會主義建設有利，它有效地保證了市場、物價的穩定，誰都知道，這種穩定是社會主義建設的最重要條件之一。所有好心的的人都已看到，糧食統購統銷的好處是不容懷疑的，我們今天的任務是發揚成績，糾正缺點，把統購統銷政策貫徹得更好些。

但是，屬於小私有者的農民對於糧食統購統銷的辦法，在一定時期內是不習慣的。這表现在他們一方面擁護糧食統購統銷政策，一方面又認為糧食統購統銷使他們的生活有些「不方便」。他們認為，國家掌握了糧食，當然比地主、商人掌握糧食好得不可比擬。但是，如果留有更多的糧食在自己手中，那似乎更穩當一些。農民這種心理是造成今年春季農村糧食供應緊張現象的主要原因，消除農民這種心理，則是進一步作好糧食統購統銷工作和促進農業生產的關鍵。

陳雲同志在發言中指出：政府應該逐步地改進糧食工作，採取一些必要的措施來和農民成立協定，和農民成立協定的基礎就是關於糧食的定產、定購、定銷的政策和辦法。這個辦法中規定了一九五五年七月到一九五六年六月這個糧食年度徵收和收購糧食的數字，並宣佈這個數字三年不變。這是有助於消除農民那種心理的。人們知道，我國的糧食產量是在一年

32

1

2

3

4

5

6

比一年增加，農民收穫的糧食會一年比一年多，但糧食徵收和收購數字三年不變。這糧食統購後歸農民自由處理的餘糧會越來越多，農民手中持有相當的糧食後備，他們會感到更穩當一些，那種緊張心理就會慢慢消除。農民知道糧食徵收和收購數字三年不變，知道自已每年應該繳多少公糧，賣多少餘糧，這就使於更好地安排自己的生產和家計，更準確地制定自己的生產和生活計劃。這種措施必然提高農民的生產積極性和出售餘糧的積極性，那是沒有疑問的。

只是糧食徵收和收購總數在一定時期不變動還是不夠的，還要力求各個地區各個農戶的購銷數字分配得公平合理。因此，辦法中還規定：各地方政府對於地畝的糧食產量必須估得確實，定產不要超過實際產量；按照各地留糧標準計算各戶的餘糧和缺糧情況，規定向各戶購糧和每年銷糧的數字。這就是把「三定」逐步貫徹到戶的辦法。同時，還要把餘糧戶、自給戶、缺糧戶的界限確實劃分清楚，並且力求減少人為的「缺糧戶」。這樣做，可以避免購買「過頭糧」的現象，可以保證真正缺糧的農民得到他們所需要的糧食，也可以減少不必要的周轉過程中的浪費，還可以從根本上消除部分不缺糧的農民也說缺糧的虛假現象。另外，由於農業生產的發展，農民的糧食逐年有所增加，缺糧戶是會逐漸減少的，因此，各地在「三定」工作中，在一定時間內，應當注意掌握缺糧戶逐漸減少的趨勢做正確的安排。

在城市，也要採取嚴格的措施整頓糧食統銷工作，壓縮一切不應銷的糧食，保證必要的糧食供應。過去一個時期城市糧食供應有偏寬的現象，以致城市糧食向農村倒流。有些城市居民積存了目前並不需要的糧食，有些集體伙食單位虛報需要量，多買糧食和浪費糧食。這是不合理的，必須糾正的。目前許多城市正在整頓糧食統銷工作，實行核實供應的辦法；今後還應當在實行這種辦法的基礎上再求改進。

在農村和城市，都要改善購糧證和糧票管理制度。過去城市、農村在這方面都發生了不少流弊，有些地方發現了發證不公平、濫發、塗改甚至借證套購和其他徇私舞弊的行為。今後對這些行為，要從嚴格管理着手，切實加以制止。

陳雲同志的發言中提到的糧食節約的問題，是全國人民應當密切注意的。應當了解，分配恰當，調度得好，我國的糧食是够吃够用的，同時也應當了解我國的糧食現在並不寬裕。一方面，國家已經確定全國計劃收購的糧食數目三年不變，以提高農民的生產積極性；另一方面，國家又必須在保證必要的供應的條件下適當儲備一些糧食，以準備應付可能發生的國內外任何意外的事變。這兩項措施都有重大的政治意義。這同工農聯盟的鞏固、五年計劃的實現有密切的關係。為了確保三年不增加向農民購糧的數字，為了國家逐年積累適當的糧食儲備，全國一切糧食消費者必須盡量節約糧食，以保證國家的糧食供應計劃不被突破。陳雲同志在發言中號召全國人民平均每人每天在正常的消費水平上節約半兩糧食。全國人民應該熱烈響應這個號召，立即着手，長期努力，經過一定的時期，積蓄起來巨大的後備力量，以備應付可能發生的意外的災荒和帝國主義的侵略戰爭。當然，國家的糧食收購計劃，甚麼時候都是必須完成的。農民們都要懂得，在糧食生產和消費方面服從國家計劃，這就是自己

32

1

2

3

4

5

6

的最大的利益。一方面要知道在目前的條件下繼續增產是完全可能的；另一方面要知道生活的改善不能超過生產發展的速度。只有國家工業化的偉大計劃實現了，用工業把農業裝備起來，農業生產才可能大量增加，人們的生活才可能更進一步地大大改善；可是，只有在現有條件下力求增產糧食、節約糧食，才能保證實現國家工業化。

爲了實現人民政府解決糧食問題的方針，全國人民應當用積極的行動擁護政府有關糧食工作的一切措施和號召。全國農民應當用積極的行動擁護政府關於努力增產糧食的一切措施和號召。覺悟了的中國人民一定能够戰勝在前進的道路上的一切困難，勝利地解決我國的糧食問題。

我國糧食工作的重大措施

（一九五五年八月二十五日）

「人民日報」社論

一九五五年八月二十五日國務院發佈了「農村糧食統購統銷暫行辦法」和「市鎮糧食定量供應暫行辦法」。「農村糧食統購統銷暫行辦法」中並規定從一九五五至一九五六年度起，國家向農民徵、購糧食的數字三年不變。這是國家在今年春夏兩季實行糧食「定產、定購、定銷」和整頓城鄉糧食統銷工作以後所採取的新的重大措施，是從糧食分配方面調節城鄉關係、工農關係和產銷關係的重要步驟。貫徹實現這些措施，將進一步鞏固工農聯盟，有助於我國發展國民經濟第一個五年計劃的順利完成。

兩年以來，國家實行糧食統購統銷政策獲得了巨大的成就。城市 and 工礦區人民、農村缺糧人民、漁民、鹽民、林民、牧民、船民的需要都得到保證，國家建設和國防的需要也得到保證。可以肯定，如果沒有糧食的統購統銷，全國的市場就不可能繼續穩定，一九五四年那樣嚴重的災荒就無法平穩渡過。我們必須更加堅決、有效地貫徹糧食統購統銷政策；對於這個政策的任何懷疑都沒有絲毫的根據。

但是，應該承認，在糧食統購統銷的具體工作方面還存在不少的缺點。國家向農民徵購的糧食雖然不及糧食產量的三分之一，但因小農經濟在我國還佔絕對優勢，糧食的產、需、

32

1

2

3

4

5

6

餘、缺的情況很難完全弄清，加上去年發生了嚴重的災荒，不得不向非災區農民多購一點餘糧，支援災區農民的需要；因此，有些地方糧食收購任務分配得不夠合理，有的農民應該出售的餘糧沒有購足，有的農民出售的糧食超過了餘糧的界限。糧食統銷方面的缺點是對於農村某些缺糧農民供應不足，而主要的缺點則是對於許多不缺糧食的農民供應了糧食，對於某些農民供應糧食的農民提前供應了。城市供應糧食，管理鬆懈，浪費糧食的现象也更嚴重。產生這些缺點和錯誤的原因，從糧食工作方面進行檢查，除了某些工作人員官僚微購、輕視統銷以外，還因為國家一時沒有來得及制定一套必要的具體制度和辦法。

現在國務院發佈的這兩項暫行辦法，不僅足以克服糧食工作方面存在的缺點，更重要的足能從提高廣大農民的生產積極性，推動農業合作化運動的發展，促進我國糧食問題的根本上解決。

我國現在的糧食是能夠吃够用的。解放以後，我國的糧食產量不斷提高。一九四九年全國糧食產量每人平均只有原糧三百八十多斤；一九五四年全國每人平均有五百五十多斤。許多材料說明，這個產量水平同我國目前的糧食消費水平是相適應的。這從城市供應寬裕、農民生活普遍改善、農村在糧食統銷前後都有大量餘糧、農村經濟很有發展、牲畜總數不斷增加等等情況可以得到充分的證明。解放以前和抗日戰爭以前，由於反動統治者對人民的剝削和糧食管理上封建割據狀態的存在，每年都有幾百億斤糧食不能運出調劑全國的供求。解放以後，國家不惜賠賠，大力調運，暫時不能運出的糧食減少到只有幾十億斤。特別是統購統銷

實行以後，對糧食資源的利用率更加提高了。按照我國發展國民經濟第一個五年計劃的規定和我國的實際生產和消費情況，我國的糧食產量不僅吃够，並且可以有積餘。

當然，我國糧食生產水平還是很低的，糧食狀況並不寬裕。目前我國農業生產絕大部分還是小生產，生產很不穩定，產量增加緩慢。但我們却是一個正在進行社會主義建設的大國，國家和人民對糧食的需要不斷提高，糧食的小生產同工業的大生產之間的矛盾日漸顯著。農民生活改善以後，他們的消費量增加了，並且不再急於出賣糧食，因此，糧食產量雖然增加了，農民提供的商品糧却相對降低了。為了盡量滿足各方面對糧食的需要，並且逐漸積累必要的糧食後備，最根本的辦法當然是增加糧食產量並增加糧食的商品率，積極發展農業合作化運動。同時，還必須堅持和改進糧食統購統銷工作：一方面保證國家掌握足夠應付各方面需要的糧食；一方面堅持合理的供應，節約糧食的消費，嚴格控制銷量，使糧食徵、購數量穩定在一定的水平上，一定時期不再變動。

國務院發佈的兩項暫行辦法，對於激發農民的生產積極性，更多地增產糧食，更好地保證糧食需要，有極為重大的作用。「農村糧食統購統銷暫行辦法」規定了幾項統購的原則：這就是按照農民實際產量定產，不許高估產量；按照農民實際需要扣除農民用糧的數量；按照合理比例計算購糧的數量而不累進；並將定產、定購、定銷的數字，進一步地確定到戶。這樣，就可以使收購更加合理，農民增產越多留糧也就越多。一九五五年農業生產計劃如能完成，估計糧食產量將比一九五四年增加二百億斤，國家收購的數量又比上年減少了幾十

億斤。這樣，農民就能夠留有較多的糧食，用以改善生活，增加牲畜飼料，並在這個基礎上擴大再生產。

既然徵購數量減少了，減少了的數量又穩定三年不變，那末，嚴格控制糧食的銷售量，實行合理供應，就成爲今後糧食工作中的一個決定性的問題。如果銷量不作相應的壓縮和嚴格的控制，那就可能不合理地增加對農民的收購數量，使徵購數量穩定三年的政策落空；或者使城鄉人民的某些合理需要得不到保證，結果造成市場的波動。這兩種情況都會嚴重地影響工農聯盟和國家建設，這是必須堅決避免的。

爲了更有效地壓縮城鄉不合理的糧食銷售量，必須切實按照國務院的規定，在農村實行統購和統銷相結合，劃分餘糧和缺糧的界限，統一安排，憑證供應的制度，作到公平合理的適量適時的供應；在市鎮實行定量供應制度，按照市鎮居民年齡大小、勞動輕重等情況，規定適當的分等供應標準，憑證供應；並按照工商行業的實際需要，給以適量的供應。這就可以切實保證城鄉人民的糧食供應，並且有效地節約糧食，防止浪費。

現在我們的任務就是要使這些制度真正發揮應有的作用。爲此，我們必須在市鎮和鄉村進行廣泛深入的政治工作和組織工作。各市鎮必須抽調足夠的力量，在黨和政府統一領導下，以一定時間，把城市糧食定量供應工作做好。在農村，必須以發展農業互助合作爲中心，劃出一段時間，動員全部力量，做好糧食「定產、定購、定銷」工作。對於從事糧食工作的人員，要進行必要的教育和訓練，使他們既懂得政策，又懂得做法，把這些重大措施正確地貫徹下去。

「農村糧食統購統銷暫行辦法」和「市鎮糧食定量供應暫行辦法」的實行，將使我國的糧食統購統銷工作和糧食分配制度更加合理。全國人民應當一致努力，堅決執行這兩個辦法，爲鞏固和發揚糧食統購統銷的成就，爲爭取我國糧食戰綫上的新的勝利而奮鬥！

農村糧食統購統銷工作的新發展

「人民日報」社論

「農村糧食統購統銷暫行辦法」的制定和實施，標誌着我國農村糧食統購統銷政策進一步的發展，它將使農村糧食工作在「定產、定購、定銷」的基礎上更加健全起來。

我國從一九五三年開始實行糧食統購統銷政策。當時任務繁重，時間緊迫，經驗缺乏，一時無法摸清糧食產量和農民除糧缺糧的情況。因此，對於糧食統購統銷工作，還不可能定出一套完整的全國統一的制度和辦法，而只能規定一些執行政策的原則和簡便易行的辦法。在一九五四到一九五五年度的農村糧食統購統銷工作中，各地經過上一年度的實踐，已經摸出了一些經驗，定出了一些具體辦法，但在全國範圍來說，這些經驗畢竟還不成熟，加以去年相當大的地區遭受了嚴重的水災，對於正常情況下全國糧食的生產和需要、農民餘糧和缺糧的全面情況仍然沒有徹底摸清，仍然不可能定出一套切合全國實際情況的統一的制度和辦法。這就是說，在過去兩年的糧食統購統銷工作中，我們主要地是依靠充分的政治工作，依靠全黨的努力，採取上級頒發控制數字、發動羣衆民主評議的辦法，來完成國家的糧食統購統銷任務。事實證明，過去這樣做是完全必要和完全正確的。正是由於採取了這樣的辦法，過去兩年的糧食統購統銷任務才得以順利完成，國家才能及時地掌握糧源，基本上消滅了糧食

投機，穩定了市場，保證了城市、工礦區人民和農村缺糧人民的需要，保證了技術作物區的農民、災區人民和漁民、鹽民、牧民、船民等的需要，保證了國家建設和國防的需要，特別是保證了平穩地渡過去年嚴重的災荒。這些巨大的成績是必須肯定的。

兩年來的實踐證明，糧食統購統銷政策必須堅持，但糧食統購統銷的辦法必須在總結已有經驗的基礎上逐漸改進，使之更加完備。過去糧食統購統銷工作中的主要困難和缺點，就在於缺乏一套必要的具體制度和辦法，使糧食工作有切實的依據；各地的糧食統購統銷工作，還沒有在劃清農民餘糧缺糧界限的基礎上，同時安排，結合進行；結果就產生了某些不合理的現象。在糧食統購方面，我們向農民統購的糧食，加上徵糧部分，雖不及全國糧食產量的三分之一，但在有些地方，任務分配得不夠合理，以致有的農民應該出售的餘糧沒有售足，有的農民出售的糧食則超過了餘糧的界限。在農村糧食統銷方面，對有些應該供應的農民供應不足，而對許多不該供應的却供應了，對一些應該退供應的却提前供應了。農民是個體的小生產者，他們一方面看到糧食統購統銷的好處而熱情地擁護這個政策，但另一方面他們又習慣於形式上自由處理自己的餘糧，而不習慣於國家的糧食統購統銷辦法。加以每年購銷數字農民不能預先知道，因此某些農民就很自然地產生了「購銷無底」、「增產無益」的錯覺。這是今年三、四月間一度出現的農村糧食供應緊張的重要原因之一。因此，採取有效措施切實改進糧食統購統銷工作，鞏固工農聯盟，發展農業生產，就成為當前的一個迫切的問題。

今年三月中中央和國務院曾發出指示，要求各地在春耕前後把國家今年徵收和統購的

32

1

2

3

4

5

6

糧食數字宣佈到鄉，並決定在農村的糧食統購統銷工作中實行「定產、定購、定銷」的辦法。這個「三定」辦法的宣佈大大地提高了廣大農民的生產積極性。但是，由於當時即將進入農忙季節，一時來不及把「三定」數字具體確定到每一個農戶，因此，有些農民仍然覺得「不摸底」，某些顧慮仍然沒有完全解除。

現在，國務院發佈的「農村糧食統購統銷暫行辦法」，具體地解決了「三定」到戶的問題，並規定了「定產、定購」三年不變、「定銷」每年一評的辦法。農村糧食統購統銷工作的這個新的發展，必將促使農業生產更加發展，工農聯盟更加鞏固。這個辦法充分表現我們國家對於農民生產積極性的鼓勵和積極發展農業生產的精神。在「定產」方面，規定按農民實際種植糧食的單位面積產量來評定，不許高估產量；在評定產量之後，自一九五五年起，在正常年景下三年不變，新墾荒地從收穫之年起，三年不計產量。在「定購」方面，規定按農民實際需要扣除用糧數量，對農民的餘糧實行合理的單一比例計購，而不實行累進計購；統購糧食一般佔農民的餘糧的百分之八十到九十，並且確定今年核定到戶的統購任務三年不變，增產不增購，災歉則減免。在「定銷」方面，規定按照缺糧農民的糧食生產情況及對糧食的實際需要，每年評定一次，國家切實保證供應，根據何時缺糧何時供應的原則，分別評定各戶開始供應的時間和分月供應的計劃，由國家糧食機關統一發給供應證，「憑證、按月、定點、定量」進行供應。這樣，缺糧農民每年能夠提前知道國家要供應自己多少糧食，甚麼時候開始供應，一方面能安心進行生產，一方面能更好地安排自己全年的用糧計劃。

為了鼓勵缺糧農民勤勞生產，辦法中還規定所有糧田每年實際產量超過常年產量和增產指標的時候，國家並不扣減供應糧食的數量；對於按照國家計劃種植技術作物的缺糧戶，國家也給予適當的照顧，不僅規定他們的口糧和飼料的用糧標準不低於當地餘糧戶的用糧標準，並且規定他們種植糧食的田地，只計算常年產量，三年內不計算增產指標。所有「定產、定購、定銷」的原則和糧食徵收、統購、統銷的數字，今年內都要具體地貫徹到每一個農戶。這樣，農民們可以留出一定數量的餘糧，從容地安排他們發展農業、副業生產的計劃和家庭生活計劃，增產越多，歸農民自己支配的餘糧也越多。這樣，廣大農民就必然更加積極地發展生產，並自覺地出賣餘糧給國家，支援社會主義工業化的偉大事業。

「農村糧食統購統銷暫行辦法」的實行是農村糧食統購統銷工作的新發展。從此，在農村的糧食統購統銷工作中，就可以採取購銷結合、劃分餘糧缺糧界限、統一安排、憑證管理的辦法，作到應購的購，應銷的銷，購銷多少，同時安排，然後分別發給憑證，使餘糧農民無顧慮地處理自己完成統購任務以後剩餘的糧食，使缺糧農民所需要的糧食能及時得到供應。有了這種比較完備的辦法，農村糧食統購統銷的工作分量將會逐漸減輕，使各級黨委和政府可以用較少的力量 and 較短的時間更好地完成糧食工作任務，可以有更多的力量和時間去加強和推進農業合作運動和農業增產運動。由此可見，「農村糧食統購統銷暫行辦法」的制定和實施，不僅對於改進糧食工作本身，而且對於發展整個農村工作都有巨大的意義。

現在，有些省份正在進行糧食「三定」到戶的工作，其他各省也正在準備開展這個工作。

32

1

2

3

4

5

6

各地應該大張旗鼓地向廣大農民宣傳「農村糧食統購統銷暫行辦法」，使「三定」政策的精華家喻戶曉，深入人心。在今後的糧食統購統銷工作中，所有農村工作人員都必須認真按照這個辦法行事，切實改善農村糧食統購統銷工作，鞏固工農聯盟，保證五年計劃勝利實現。

農民們，用實際行動貫徹糧食「三定」政策

「人民日報」社論

(一九五五年九月八日)

今年秋收前後，糧食「定產、定購、定銷」的數字就要普遍地規定到各個農戶。這是糧食統購統銷工作進一步的發展，是全國農民的一件大喜事。

糧食統購統銷已經實行兩年了。這是我國人民在社會主義的道路上突飛猛進的兩年。我國農民在工人階級和共產黨的領導下，積極增加生產，積極參加合作化運動和把餘糧賣給國家，表現了對社會主義事業的無限熱愛。

兩年來的生動的事實，使大部分農民已經了解，實行糧食統購統銷對全國人民、對廣大農民都是有利的，必要的。可是，按照國家計劃安排生產和生活，對於農民說來，畢竟是一件新事情，許多人還不習慣這樣做。他們覺得「爹有娘有不如自己有」，想在自己手裏盡可能多留一些糧食。許多農民害怕「統購沒有底」，怕以後要更多賣糧食。

農民一方面擁護糧食統購統銷政策，一方面對糧食統購統銷政策又有一些疑慮，這並不是甚麼奇怪的事情。農民是勞動者，是不剝削別人的，是願意同工人階級一道建設社會主義的；個體農民又是小私有者，他們希望盡量保持自己小私有者的自由，而糧食的統購統銷却是限制了小私有者的自由。爲了建設社會主義，爲了加強工農聯盟，黨和政府決定採取一些

32

1

2

3

4

5

6

必要的辦法同農民成立協定，實行糧食「定產、定購、定銷」，就是同農民成立協定的一種有效的方法。

今年春季，大部分地區把「定產、定購、定銷」工作貫徹到了鄉。每個鄉的糧田產量初步定下來了，全鄉購、銷糧食的數字也初步定下來了。很多農民怕「統購無底」的顧慮已經解除，生產積極性大大提高了。但是，有些人仍然不大放心。有的說：鄉裏的數字是定了，我自己還是不摸底。有的想：雖然這樣說了，誰知道還變不變？有的怕：產量定下了，打下那麼多糧食怎麼辦？現在，這些顧慮都可以消除了。許多地區已經得到很好的夏收，大部地區的秋莊稼又豐收在望，事實證明今年春耕前後初步定產到鄉的數字是不高的。「農村糧食統購統銷暫行辦法」規定：一九五五年特別豐收的糧田，當年產量仍按正常年景產量核定，並不要按特別豐收的實產量計算。這個辦法規定把產、購、銷的數字定到各個農戶：產、購數字三年不變，銷數每年評定，三年之內餘糧戶和自足戶實產量超過定產量，也不多購。這個辦法還規定對一般農民只買餘糧的百分之八十到九十，並不收購全部的餘糧；口糧、種籽、飼料要按各地農民現有消費水平留夠，保證不使農民賣「過頭糧」。同時，要確實劃清餘糧戶、自足戶、缺糧戶，弄清楚缺糧戶缺糧的數量和時間，對他們保證按時供應。每次統購結束以後，餘糧戶和自給戶因增產節約多餘的糧食，可以自由處理：自己儲存，到國家糧食市場和供銷社出賣，發展副業生產或者派別的用場，在農戶間互通有無。這些規定，圓滿地答覆了許多農民的疑問，適當地滿足了許多農民的要求。

國家向農民購糧的總數穩定三年不變，數目也比上年度減少了很多。這說明了國家是充分關心農民的。今年全國糧食計劃產量是三千六百零八億斤，一九五七年的計劃產量是三千八百五十六億斤，比今年可增加二百四十八億斤。三年增產不增購，全國農民到一九五七年平均每人就可以比今年多留大約五十斤糧食，每戶大致可以比今年多留二百多斤左右的糧食。如果超額完成生產計劃，還可以留得更多。

是不是讓農民留的糧食越多越好呢？把產量定得更低些、銷量定得更少些不好嗎？這對餘糧的農民不是更有利嗎？這樣想是不對的。為了壓縮糧食銷售量，黨和政府已經作了很大的努力，在農村和城市都進行了整頓糧食統銷工作。現在，市鎮已經實行糧食定量供應制度，市鎮糧食銷售量已經大大減少了。再要大量地減少，就不能滿足工人和別的城市鎮人民的需要了。國家每年儲存一些糧食，才能有應付大災荒和其他意外事故的力量；為了讓農民多留而不要國家儲備，是十分危險的。農民自己分散地儲存糧食，無論如何是不足以應付重大的意外事故的。像去年的水災，在許多地區，只靠農民自己的「積穀」，就不能達到「防荒」的目的。

比過去少銷糧食，是不是不能滿足缺糧戶的需要呢？缺糧戶可以不必擔憂。少銷只是取消浪費現象，糾正不合理的現象，絕不是要削減合理的供應。今年春夏之交整頓糧食統銷的經驗早已證明，過去的糧食銷量是過大了，許多不該供應的人都買到了糧食。一些地方試行「三定」到戶的經驗也證明了，購銷數字同時評定、劃清餘缺的結果，糧食銷數比上年度可

32

1

2

3

4

5

6

以大大減少。

近來，部分地區已經實行了「三定」到戶的辦法。廣大農民熱烈擁護這個辦法。工人階級和全國人民感謝農民過去對社會主義建設事業的積極參加和大力支持，希望農民今後更積極地同工人階級一起建設社會主義。當前農民的任務是甚麼呢？

頭一件事，就是要幫助黨和政府做好「三定」工作。這不只是黨和政府的事情，也是農民自己的事情。這件事情沒有廣大農民的積極支持是不可能做好的。做好這件事情的標準就是：既能保證國家需要，又能照顧農民利益；既要有利於工業建設，也要有利於農業發展；既能推進社會主義事業，又能鞏固工農聯盟。爲了做到「兩全其美」，就要把產、購、銷數字定得準確、公平、合理；要做到這樣，就要求農民一定說實話，幫助黨和政府了解糧食生產和消費的真實情況。黨和政府決不要求誇大糧田產量，降低農民現有的正常的用糧標準；農民也決不可隱瞞糧田的實產量，不合理地提高用糧標準，多報人口牲畜數字，少報復種面積。

第二件事，就是盡一切努力擴大農業和副業生產，同時注意節約糧食，反對糧食投機。餘糧戶要更多地增加生產，缺糧多的農民要爭取少缺糧，缺糧少的農民要爭取自給，能自給的農民要爭取有餘，將來所有生產糧食的農民都不再要求國家供應糧食，並且把餘糧賣給國家，這就是對國家建設的有力的支援。採取這些措施以後，經濟作物區的農民的糧食供應有了更可靠的保證，而且用糧標準可以保證不低於生產糧食的農民，他們應該按照國家計劃增

產更多的經濟作物。過去，在一些留糧不多的地方，農民養豬和雞鴨、經營副業生產受到了一些影響，今後留糧多了，就應該努力發展這些方面的生產。如果認爲留糧多了可以不注意節約糧食，可以不必適當地儲存一些糧食，而把糧食浪費掉了或者進行投機，這都是對國家對自己不利的。

還有一件同增加生產、改善生活有密切關係的事情，就是發展農業生產合作社。「三定」以後，更用不着害怕「入了社要被大家摸清自己的底」了，更用不着害怕「入了社要更多賣糧」了。事實已經證明，誰入了社而且在社裏積極勞動，誰的生活就提高得更快。農業生產合作社增產特別多，留糧也就比社外農民多，這是完全合情合理的。做餘糧戶是光榮的，做勞動的農業生產合作社社員就更光榮。不論餘糧戶、自足戶和缺糧戶，參加農業生產合作社都是最好的道路。要更多地增加生產，更好地支援國家建設，就應該參加農業生產合作社；要更多地增加收入，更好地改善自己的生活，就應該參加農業生產合作社。

32

1

2

3

4

5

6

堅決實行糧食定量供應辦法

(一九五五年八月二十七日)

「人民日報」社論

按照國務院的命令，市鎮糧食定量供應辦法就要開始實行了。這種辦法比現行的按戶核實供應辦法更加合理。這個辦法實行以後，市鎮居民食用的糧食，就要按照居民的勞動差別和年齡大小，分等分類定量供應。工業和行業用糧則按照它們正常和實際的需要，經過本單位的計劃和主管機關的批准，適量供應。城鎮牲畜飼料由各業戶按照規定編製計劃，經過批准定量供應。這種糧食分配辦法，在我國目前情況下是最合理的。

實行糧食定量供應的直接目的是提高糧食供應工作的計劃性，更合理地分配市鎮居民和其他方面需要的糧食，以便杜絕浪費，節約糧食。我國從一九五三年秋季開始實行糧食統購統銷以後，取消了糧食的自由市場，有效地限制了糧商的投機操縱，事實證明，這是穩定糧食市場、保證糧食供應的決定因素。但是，由於城市供應計劃偏寬，管理鬆懈而又缺乏嚴格制度的制度，以致糧食浪費未被有效制止，糧食銷售數量繼續增加，到今年春季，竟遠遠超過去年和前年的水平。如以一九五五年第一季度同一九五四年第一季度相比，北京市人口增加了百分之十四，糧食銷售量却增加了百分之三十五，其中的百分之二十一不是因為人口增加而多銷了的。一九五三到一九五四年度，北京市的糧食供應量已很充裕，在這個基礎上增加了

很多銷售量，顯然是很不應該的。這種趨勢在全國其他市鎮也大致相同，情況十分嚴重。今年三、四月間，全國各市鎮相繼進行了節約糧食的宣傳，接着實行了糧食按戶核實供應的辦法。這種辦法有效地壓縮了市鎮的糧食銷售量，據二、三、八個城市統計，六月份糧食銷售量比五月份減少了百分之八、七、八月份續有減少；而且，由於初步查清了人口，摸清了各種不同職業的居民的糧食需要量，為實行定量供應辦法奠定了基礎。

但是，按戶核實供應辦法畢竟只是過渡性的辦法，它還不可能完全消滅浪費糧食的現象。只要舉出這樣一件事實就夠了：上海市七月份核實的居民、集體伙食單位和其他方面的用糧計劃共二億一千萬斤，實際只銷售了二億零一百多萬斤，就是已經銷售了的，也還有過多的和不合理的一部分。這是因為有些居民的用糧計劃經過核實還是偏高；某些公教人員和職工既在集體伙食單位入伙，又在家庭重複購糧；糧食外流和私販糧食複製品的現象也依然存在。而且，在實行按戶核實供應辦法的時候，居民的用糧計劃要每月核實，手續繁多，這也應該加以改進。國家為了鞏固工農聯盟，發展農業生產，已經確定今後徵購糧食的數字要少於一九五四——一九五五年度，並且穩定三年不變。因此必須努力壓縮城鄉不合理的糧食銷售量，特別是市鎮不合理的糧食銷售量，以便更有效地平衡全國糧食供求計劃。糧食定量供應正是壓縮和穩定糧食銷售量和克服上述缺點的最有效的辦法。

為甚麼說定量供應辦法是適合我國當前條件的一種良好的分配糧食的方法呢？這是因為這種辦法是周密的，它規定居民購買糧食必須嚴格地「以人定量」，這就消滅了重購冒領的

現象。這種辦法是比較合理的，它依照居民不同的勞動和年齡，確定適當的定量標準，這就克服了按戶核實供應中所存在的定量不盡合理的毛病。這種辦法是科學的，它把居民的糧食供應等別評準，依照規章按時供應，這就免去了按戶核實供應中月月核實的工作和手續。這種辦法還有很大的積極作用，它把居民的糧食供應量固定下來，推動居民制定合理的生活計劃，好好地使用和有效地節約自己的糧食。

我們國家實行的糧食定量供應辦法的優越性，還從它所規定的供應數量和供應辦法的合情合理上突出地表現了出來。市鎮居民的口糧是按照勞動差別和年齡大小，也就是按照居民對於糧食的實際需要規定的。對於工人中的特重體力勞動者，國家工作人員中的縣區以下的工作人員，學生中的大中學生，都作了必要的照顧，適當地增加了糧食供應量。對於工業和手工業用糧，熟食、複製食品等行業用糧，根據生產和社會的正常需要，以及各行業淡季、旺季不同的用糧水平，進行適當的供應。這種辦法一方面能為國家節約糧食，一方面能在節約的原則下保證各方面必需的供應，它對工業生產必然會發生積極的影響，這是沒有疑問的。

市鎮糧食定量供應辦法公佈以後，立即得到了廣大市鎮居民的擁護。人們都看到實行這種辦法，對國家有利，對絕大多數市鎮居民有利，只對極少數壞人不利，他們再不能冒領多購、囤積盜運，再不能損人利己、盜公肥私了。可是，這些人所受的損失，正是國家的利益，正是絕大多數人民的利益。

當然，我們也必須足夠地估計實行這個辦法的艱巨性和複雜性。我們應該告訴所有市鎮的居民，使他們了解：在自由市場佔統治地位的時候，奸商囤積、投機、抬價、殺價是自由的，貧苦居民卻沒有自由購買糧食的力量。解放以前糧價暴漲的一個時期，不少公教人員和職工早晨拿到能買一斗米的工資，到晚上只能買一升米，那種苦楚大家都還會記得。現在這種苦楚是沒有了，可是却有些人對於解放前那種「自由」購買糧食的形式感到興趣。他們害怕實行糧食定量供應以後會「不够吃」，或者認為這樣「不自由」「不方便」。我們必須說清楚：國家規定的標準是合理的，是够用的。國家按計劃供應糧食，居民按期按定量購買糧食，食用無虞，這是最大的自由，這是真正的自由。實行糧食定量供應以後，旅行、遷移、購買一定的糧食製成品，必須履行一定的手續，即使有些「不方便」；但是，這些「不方便」同節約糧食建設社會主義的遠大利益比較起來，乃是微不足道的。我們應該自覺地承受這種「不方便」，完成建設社會主義的大事業。况且，習慣是可以改變的，日子長了，逐漸熟悉，慢慢就不會感覺有甚麼「不方便」了。

在開始實行市鎮糧食定量供應辦法的一個時期，各市鎮和工礦區應該毫無例外地展開一個大規模的宣傳運動，把糧食定量供應的意義、目的和作用向居民解釋清楚，使他們完全懂得這種辦法對於保證國家的社會主義建設、鞏固工農聯盟和保證市鎮糧食供應的重大作用，自覺遵守，堅決實行。在做好宣傳鼓動工作的基礎上，我們還應該進行大規模的組織工作。各機關、團體、企業、部隊、學校的負責人員，要切实負起責任，把所屬機關的人數查清，

32

1

2

3

4

5

6

供應等別分好，嚴格按照規定購領糧食，爭取成為執行糧食定量供應辦法的模範。市鎮的居民委員會或居民小組要擔負起重要的任務，協助政府和街道辦事處，查清當地人口，評定供應等別，解釋各種疑難問題。工商業者應該嚴格遵照國家的法令，根據正常經營的需要，購買和使用糧食，徹底克服投機和浪費的毛病。市鎮的糧食工作部門要在黨委和政府領導下，切實做好有關糧食供應的業務工作，特別是調劑糧食品種的工作。黨委的高度重視和具體領導是順利開展這一工作的關鍵。市鎮和工礦區的黨委必須劃出一定的時間，集中足夠的幹部，深入羣衆，進行艱苦、細緻的工作，把糧食定量供應工作正確地貫徹下去。

在糧食定量供應中，每一個愛國守法的市鎮居民，不但自己應該自覺地遵守這個辦法，還應該督促別人也遵守這個辦法，警惕地注意和有效地打擊反革命分子的造謠破壞，幫助政府順利地實行市鎮糧食的定量供應。

市鎮居民要積極支持糧食定量供應辦法

「人民日報」社論

(一九五五年九月四日)

在我國目前商品糧食產量增長速度還趕不上各方面對糧食的需要量的增長速度的情況下，定量分配是最為合理可行的一種糧食供應辦法。國務院公佈的「市鎮糧食定量供應暫行辦法」，正是改善市鎮糧食分配制度的有效辦法。所有市鎮居民都應該以主人翁的自覺態度，協助政府順利地實行這個辦法。

曾經長期身受奸商剝削和糧價飛漲之苦的市鎮居民，最容易懂得糧價穩定的意義；他們熱烈擁護定量供應辦法，這也是一個重要的理由。市鎮糧食定量供應標準，是經過認真的調查和慎重的考慮而後制定的，它完全適合目前我國市鎮糧食消費的一般水平，並且充分地照顧到市鎮居民由於勞動輕重和年齡大小的不同而產生的對於糧食的不同需要。可以肯定，國家供應給市鎮居民的糧食是夠吃夠用的，這是市鎮居民擁護定量供應辦法的又一個重要理由。

糧食定量供應是一項新的複雜的工作，它要使市鎮居民購買和消費糧食的習慣發生某些變化。國家要求廣大市鎮居民正確地瞭解糧食定量供應的意義，自覺地遵守定量供應的辦法；要求每個機關、團體、企業、學校的人員，每個家庭的成員，每個以糧食作原料和補助材料的工商業者和手工業者，毫無例外地誠實地履行自己對國家的義務和責任。

32

1

2

3

4

5

6

爲了正確地實行糧食定量供應，機關、團體、企業、學校和它們的成員首先要起模範作用。每一個單位的負責人員都必須對所屬單位的全體人員進行深入的思想教育，並按照糧食定量供應辦法，有領導地正確地評定全體人員糧食供應的等別。各個集體伙食單位必須進一步加強對本單位的戶口管理和糧食使用的管理，這是正確地實行糧食定量供應和節約糧食的決定性的環節。在實行按戶核實供應期間，許多單位節約糧食很有成績。但是，當時有些腦力勞動者佔多數的機關、團體購買糧食的平均數，還低於現在的定量標準，它們浪費糧食的現象，並沒有完全消滅，實行定量供應以後，它們更應該進一步節約糧食。集體伙食單位人員很多，糧食更加便於調劑，這是節約糧食的一個有利條件，必須善爲利用。在按戶核實供應期間，有些單位人員流動性較大，領導方面還沒有採取有效措施，查清人口，核實糧食實際需要量，它們的用糧數量還高於定量供應的水平。這些單位必須努力改變這種情況，正確貫徹糧食定量供應辦法；它們只要對於糧食的消費加以嚴格的管理，就一定可以節省糧食的消耗，並改善所屬人員的伙食。

一般市鎮居民同樣應該認真遵守糧食定量供應辦法，特別應該積極協助政府做好供應等別的評議工作。各戶居民都應該在居民小組或居民委員會的指導下，根據各個省、自治區、直轄市人民委員會規定的具體供應等別和定量標準，正確評定每個人的供應等別，按照定量購買糧食。遇有人口增減和勞動改變等情況，要按照規定辦理手續，堅決防止冒領糧食的行為。居民按照定量標準購買的糧食，如有節餘可以轉讓、贈送或調劑，也可以依照統銷價格

賣給國家糧店，但不得以糧食進行投機，也不得轉借糧食供應證和轉賣糧票。極少數食量特大的人員，可以跟糧食有餘的人調劑一部分糧食，但要特別注意精打細算，極力避免浪費。

以糧食作原料或輔助材料的機器工業、手工業、釀造業、熟食業和糧食複製業，都要嚴格地遵守「市鎮糧食定量供應暫行辦法」。這些工商行業應該根據合理的糧食消耗定額和不同季節的正常需要，誠實實地編製每月用糧計劃，經政府有關部門審查批准，按計劃購買糧食，堅決防止虛報用糧數量冒領糧食的違法行為，並且繼續注意節約糧食。目前同一行業中各工廠、作坊、店舖的單位產品糧食消耗量有相當懸殊，這說明行業中節約糧食的潛力還是很大的。所有消耗糧食的工廠、作坊、店舖都要努力改進技術，改變用糧習慣，積極採用代用品，降低糧食消耗量，在保證社會正常需要的原則下，爭取進一步節約糧食。

糧食定量供應辦法實行以後，政府將對主要熱食和糧食複製品的生產和銷售加強管理，並使這一工作同熟食業和糧食複製業的社會主義改造結合起來。過去，由於糧食部門控制不嚴，熟食業和糧食複製業消耗糧食過多，許多市鎮居民經常在熟食店用飯，造成了糧食供應中的重複現象。爲了改變這種現象，一方面要對熟食業的用糧加以嚴格的控制，一方面要實行憑票購買辦法。市鎮熟食業者和糧食複製業者要嚴格遵守政府的各項規定，對熱食和糧食複製品要定量、定價、定價銷售，不得發生套購糧食、短秤、減量、摻假、漲價等違法行為。政府爲了照顧市鎮熟食業和糧食複製業的困難，將對它們進行適當的安排，並根據它

32

1

2

3

4

5

6

們的自願，採取不同的形式，逐步對它們進行社會主義改造。熟食業和糧食複製業者必須積極接受這種改造，並努力消除依賴政府的消極心理，努力改善營業，革除各種舊習陋規，減少開支，克服浪費，更好地為消費者服務。

我國市鎮居民在最近一兩年來已經有了實行糧食統銷的經驗，有了實行食油和棉布定量供應的經驗。這些經驗都說明了人民政府所採取的任何一項經濟措施，都是從人民利益出發，都是對人民生活負責的。為了勝利地完成五年計劃，為了創造美好、豐裕的社會主義的生活，市鎮居民應當自覺地服從國家的糧食定量供應辦法，協助政府把市鎮糧食供應工作引上制度化的軌道。

大張旗鼓地宣傳糧食工作的兩項辦法

（一九五五年九月十三日）

「人民日報」社論

我們每個人的工作和生活，都同整個國家的社會主義建設有密切的關係。這在糧食問題上最鮮明地表現了出來。為了使糧食的生產和對它的需要相適應，為了順利地進行社會主義建設和社會主義改造，我們除了盡力發展農業生產、推進農業合作化運動以外，還必須從糧食的分配方面加以適當的調節。「農村糧食統購統銷暫行辦法」和「市鎮糧食定量供應暫行辦法」正是調節糧食分配的兩項重要辦法。各地在按照這兩個辦法改進糧食工作的過程中，應當普遍地大張旗鼓地向廣大城鄉人民進行宣傳，使人們充分地解實施這兩個辦法同社會主義建設和社會主義改造事業的密切關係，使人們積極地主動地支持這兩個辦法的實施；使廣大城鄉人民的社會主義覺悟大大提高一步，用飽滿的熱情進一步推動社會主義的高潮。各地應該大張旗鼓地宣傳些甚麼呢？

首先，應當使鞏固工農聯盟是完成社會主義建設的保證這個思想進一步深入人心，使城鄉人民完全懂得這兩個辦法是鞏固工農聯盟的有效措施。不但要使市鎮人民對於市鎮實行糧食定量供應辦法的重要意義家喻戶曉；也應當使農村人民了解這個辦法，了解市鎮人民正在用這種辦法壓縮不合理的糧食供應，正在力求節約糧食，以保證國家向農民購糧的數字能夠

32

1

2

3

4

5

6

合理地減少和穩定。不但要使農村人民對於糧食定產、定購、定銷一直定到戶的重要意義和它的辦法家喻戶曉；也應當使城市人民了解實行糧食定產、定購、定銷對於工農聯盟和農業增產有重大的意義，了解在一定時期內減少並穩定向農民購糧數字的必要性，和在城市嚴格地實行定量供應的必要性。

各地應該用當地的實際例子告訴城鄉人民，使他們互相了解改進糧食工作以後增產節約糧食的新成績。在前一個時期城市實行糧食按戶核實供應的時候，糧食銷存量就已經減少了許多。比如，上海市今年七月份銷售的糧食比四月份減少了百分之二十點二四，比五月份少銷的糧食足夠二百萬人吃一個月。這就是一個明顯的例子。由此可見，實行了糧食定量供應辦法以後，從前那些不合理的糧食供應必然減少，使合理的銷量穩定下來；而且，正是因為工人階級和城市人民這樣積極地節約糧食，支持定量供應辦法，才使農村的糧食定產、定購、定銷能夠貫徹實行，國家向農民購糧的數字能夠減少和穩定下來。現在某些省份由於農村糧食定產、定購、定銷已經定到戶，農民的生產積極性大為高漲。浙江東陽縣魏堂鄉的十九個農業合作社，在「三定」政策鼓舞下修訂了生產計劃，保證超額增產二十萬零三百多斤糧食；金華縣嶺下鄉的農民，在「三定」到戶以後，不多天就買進了二百八十隻豬、四十八隻耕牛。

全國都這樣做，就會使城市人民和工業生產所需要的糧食得到更加可靠的保證。

我們還要使城鄉人民都更清楚地了解：要從根本上解決糧食問題，要更多地改善我們的生活，還必須從各方面厲行節約，集中主要力量優先發展我國的重工業，創造農業機械化的

基本條件；而現在就應該積極地領導農民開展農業合作化運動，創造使用現代的農業技術裝備和用集體的力量進一步發展農業生產的基本條件。要使城鄉人民更清楚地了解：發展農業生產是保證工業發展和全部實現第一個五年計劃的前提，必須一致努力防止和克服農業同工業發展不適應的現象。農民充分運用現有的條件努力增產，保證完成國家糧食和工業原料的生產和統購任務，這就是對工業建設的最大的支援。城市人民除了以發展工業生產支援農民之外，就要盡量節約糧食、減少不必要的供應，使國家得以減少購糧數量，以提高農民的增產積極性，進一步鞏固工農聯盟。

其次，應當使服從國家計劃是全國人民的最大利益的觀念進一步深入人心。應當使人人都能了解這兩個暫行辦法的好處和必要，了解這兩個辦法的具體內容，並且知道自己應該怎樣做，使每個人的疑問都得到正確的明白的答覆。應當使大家了解，這些辦法中的具體規定是合情合理地照顧了各種人的需要，政府是以一貫對人民負責的態度對待糧食工作的。應當使大家了解，每個人的生活同社會主義建設事業都有密切的關係，個人眼前景生活上可能有些微的「不方便」，這將換得全國人民糧食供應有保證、不怕災荒、不怕其他意外事變的大方便，使全國人民美好幸福的前途有了保證。

在這個問題上有許多事例可以加以說明。比如，廣東省在解放前的一九四三年遭過了旱災，全省餓死了三百多萬人；今年春天旱情嚴重的程度遠遠超過一九四三年，有些地區又連遭遭受其他災害，但全省物價糧價完全穩定，糧食供應完全有保證；農民們在工人階級的支

32

1

2

3

4

5

6

持下，排除嚴重旱災造成的困難，還使早稻獲得當年的收成。這正是大家服從國家計劃、支持統購統銷政策得到的結果。天津市家庭婦女齊九初注意節約糧食，按照計劃買糧，同過去一樣吃得飽，每月還節約了四元買糧食的錢；她家本來每年只能在銀行儲蓄二十四元，今後一年可儲蓄七十二元。很顯然，這對國家對自己都有好處。從大處看，全國人民都這樣服從國家計劃，推進社會主義事業，將來的好處就更大了。對農民應當特別注意說明：實行糧食定產、定購、定銷以後，留在自己手裏的糧食比過去多了，應當很好地安排長時期的家計，除了正常的消費以外，要把糧食有計劃地用於發展生產和適當地儲存，不可浪費。缺糧戶更要注意節約，嚴格按照評定的時間和數量買糧，不要打亂和突破國家的供應計劃。機關、團體、工廠、學校必須毫無例外地成為執行國家計劃和節約糧食的模範。

最後，必須打破一部分人對於我們的糧食工作的誤解，並且要堅決打擊反革命分子對糧食工作的造謠破壞活動。有人利用統購統銷剛實行的時候難免發生的一些缺點，有意無意地對統購統銷政策採取了否定的態度。必須用確鑿的事實對這種錯誤的看法加以批判。有人不了解市鎮糧食定量供應和農村糧食定產、定購、定銷是統購統銷的進一步具體化，誤以為是統購統銷政策變了。必須給這種誤解以明確的解答。應當使羣衆了解：實行糧食工作的兩個辦法正是為了堅持統購統銷政策。每一個愛國守法的公民都應當用積極的實際行動來維護糧食統購統銷政策。至於反革命分子造謠說：「實行糧食定量供應是因為糧食出口太多了」，這是必須加以揭穿的。一九五四年國家出口糧食雖然比解放以來比較多的一年，但也只不過出

口了三十五億斤，而且半數以上是大豆。這個數目並不比解放以前增加很多，這對我國的糧食供應並沒有大影響。為了國家工業化，為了換取大量機器裝備，這些少量的糧食出口是必要的。反革命分子還製造一種謠言說：「實行糧食『三定』以後，遇到災荒也得按定下來的數目賣糧。」其實，在糧食統購統銷暫行辦法中早有明文規定：遇有災荒是要按照災情輕重，少購或免購的；餘糧戶因災缺糧，也要保證供應。一切謠言都是必須堅決揭穿的。

應該看到，改變千百萬人的習慣是最困難的工作。因此，在貫徹實行關於糧食工作的兩項辦法的時候，一方面必須做好組織準備和物質準備，一方面必須運用強有力的政治工作在羣衆中作好思想準備，而且隨着實際工作的進展和羣衆思想的變化，還必須有不斷加強不斷深入的政治工作緊緊地配合。各地黨委在佈置糧食工作的時候，應當同時把宣傳工作佈置好。要把各種宣傳的力量加以通盤的安排，組成強大的宣傳隊伍。一方面運用宣傳隊伍和宣傳武器推動工作；一方面通過糧食工作的改進而進一步提高廣大人民羣衆的社會主義覺悟。一九五三年下半年到一九五四年，全國各地結合糧食統購統銷工作和其他工作，大張旗鼓地向城鄉人民、特別是向農民宣傳了黨在過渡時期的總路線，得到了巨大的成績和可貴的經驗。我們應當充分地運用和發展已有的經驗，在改進糧食工作中加強宣傳工作，做出更好更大的成績來。

32

1

2

3

4

5

6

關於建立糧食統購統銷制度的宣傳提綱

「時事手冊」編輯部

國務院在最近頒布了「農村糧食統購統銷暫行辦法」和「市鎮糧食定量供應暫行辦法」。並確定了一九五五年七月一日到一九五六年六月三十日的糧食年度內，國家向農民徵、購的糧食總數，並向農民宣布這一徵、購數字從本年度起三年不變，還在節約糧食、嚴格控制銷量 and 保證國家和人民必不可少的需要的原則下，確定了一九五五到五六年的糧食年度內，國家銷於國內市場的糧食數量。這是一個重大的事件。這兩個暫行辦法與徵、購和銷售數字的確定，是我國糧食統購統銷政策的進一步發展，是糧食統購統銷工作的制度化，是糧食定產、定購、定銷的具體措施，總之是從糧食的分配方面，進一步調節和改善生產和需要關係、城鄉關係和工農關係的重要步驟。這些措施和辦法的實現，將有利於發展農業生產，保證糧食供應，將進一步鞏固工農聯盟，並在此基礎上保證我國發展國民經濟的第一個五年計劃的完成，保證國家社會主義建設的順利進行。

一 現在為什麼要實行「農村糧食統購統銷暫行辦法」和「市鎮糧食定量供應暫行辦法」

大家知道，自一九五三年國家實行糧食統購統銷政策以來，獲得了極大的成就。由於統

購統銷的實行，國家有效地保證了城市工礦區人民和農村缺糧人民的需要，保證了經濟作物區農民、災區人民和漁民、鹽民、林民、牧民、船民的需要，保證了國家建設和國防的需要。可以肯定地說，如果沒有糧食的統購統銷，市場就不可能繼續穩定，而一九五四年那樣嚴重的災荒，也就無法平穩渡過。因此，今後必須堅持和加強糧食的統購統銷政策，對這個政策抱任何懷疑態度和鬆勁的思想都是錯誤的。

但是應該承認，在糧食統購統銷的具體工作上還存在着不少問題。統購方面，我們向農民統購的糧食，加上徵糧部分，雖然不到糧食產量的三分之一，它完全合乎農村經濟的規律，對發展農村經濟也是有利的，但是由於在我國小農經濟的情況下，對糧食生產、需要、餘糧、缺糧的情況很難完全摸準，加上去年（一九五四年）我國發生重大水災，不得不向非災區農民多購一些糧食（非災區農民支援災區人民是完全應該的），因此，某些地方任務分配得不够合理，有的農民應該出售的餘糧沒有購足，而對有的農民，則國家統購的糧食超過了他們的餘糧界限。統銷方面，國家銷給農村的糧食突破銷售指標很多，有一部分真正缺糧的農民的供應却没有切實保證，許多並不缺糧和有餘糧的農民倒買進了大批糧食。這就是有些應該供應的農民，確實供應不足，而全國普遍的和大量的情況是，許多不該供應的也供應了，該少供應的多供應了，該遲供應的却早供應了。城市糧食供應管理鬆懈，供應標準偏寬，因此影響到城市糧食倒流回農村，農村人口盲目流入城市，浪費糧食的現象相當嚴重。以上所述供應過多、供應不當和管理鬆懈的缺點是我們糧食工作中的基本缺點。產生這些缺點的原因，從工作

32

1

2

3

4

5

6

上檢查，除了我們沒有抓緊搞好統銷外，主要是我們還缺乏一套必要的具體制度和辦法，使工作有切實的依據；許多幹部存在着重購輕銷的思想，對糧食統銷工作對促進糧食生產、保證糧食需要的意義認識不足，也就是對統銷在保證糧食分配合理上的決定意義認識不足。農村糧食統購和統銷工作，還沒有很好地在劃清餘糧、缺糧的基礎上，結合進行，同時安排。爲了克服這些具體工作中的缺點，今年（一九五五年，下同）春耕前中央就已宣佈了糧食定產、定購、定銷的政策，國務院和中共中央在今年四月二十八日又發出「關於加緊整頓糧食統銷工作的指示」，全國各省市派出了幾十萬幹部到農村、到城市進行了一次糧食統銷工作的整頓。「三定」政策的宣佈，提高了農民生產的積極性，農民說，有了「三定」心也就定下來了。全國範圍內進行的整頓糧食統銷工作，對改進糧食統銷辦法，使糧食銷量恢復正常也起了很大的作用。現在國務院公佈「農村糧食統購統銷暫行辦法」和「市鎮糧食定量供應暫行辦法」，並確定了一九五五年至五六年度徵、購任務和銷售指標，就是進一步克服這些缺點和做好當前糧食工作的有效措施，實行這些措施將使我們的糧食統購統銷走向制度化，糧食統購統銷政策得到更加有效的貫徹。

二 「農村糧食統購統銷暫行辦法」和「市鎮糧食定量供應暫行辦法」的主要內容是什麼

（一）「農村糧食統購統銷暫行辦法」規定，農村糧食統購統銷，應核定糧食產量，分別規定各類農戶和不生產糧食的農村居民用糧標準，按戶計算用糧量。凡生產糧食的農戶，按照核定的糧食產量，減去用糧量和實繳公糧後，有餘糧的爲餘糧戶，不餘不缺爲自足戶，不足的和自足戶因增產節約多餘的糧食，均有權自由處理，只是不准拿糧食進行投機，可以自由存貯，自由使用，可以繼續賣給國家，可以在國家糧食市場進行交易，可以在農戶間互通有無，都不得加以干涉。

對缺糧戶的糧食供應，根據何時缺何時供應的原則，分別評定開始供應的時間和分月供應計劃，經過核定，由國家糧食機關填發「農村缺糧戶糧食供應證」，規定購糧點供應，缺糧戶不得提前購買。

農戶的糧食產、購、銷數字核定後，因自然條件發生重大變化而顯著影響收成時，鄉人民委員會應根據歉收戶的歉收情況，調整其原定糧食交售任務或糧食供應量，缺糧戶豐收時，

其指定機關核定。

一九五五年分戶核定的餘糧戶糧食交售任務，自一九五五年起，在正常的情况下，三年不變，增產不增購。（缺糧戶的糧食供應量，每年核定。）餘糧戶完成糧食交售任務後的剩餘糧食和自足戶因增產節約多餘的糧食，均有權自由處理，只是不准拿糧食進行投機，可以自由存貯，自由使用，可以繼續賣給國家，可以在國家糧食市場進行交易，可以在農戶間互通有無，都不得加以干涉。

對缺糧戶的糧食供應，根據何時缺何時供應的原則，分別評定開始供應的時間和分月供應計劃，經過核定，由國家糧食機關填發「農村缺糧戶糧食供應證」，規定購糧點供應，缺糧戶不得提前購買。

農戶的糧食產、購、銷數字核定後，因自然條件發生重大變化而顯著影響收成時，鄉人民委員會應根據歉收戶的歉收情況，調整其原定糧食交售任務或糧食供應量，缺糧戶豐收時，

32

1

2

3

4

5

6

也應該根據其豐收情況，適當核減其原定的糧食供應量。在省、自治區範圍內，因某些地方遭災，調整購、銷數字的結果，如不能保證原定收銷差額，省、自治區人民委員會得在豐收地區酌予增購。在一省、自治區或數省發生嚴重災害，影響國家糧食收銷計劃不能平衡時，國務院得指定豐收的省、自治區酌予增購，以上增購數字均不得超過農戶因豐收而增產部分的百分之四十。這就是說，在特殊情形下，在豐收地區臨時增購的也只是增產的一小部分，農民多賣給國家這部分糧食後，仍可比平時多餘很多糧食。

「農村糧食統購統銷暫行辦法」，對定產、定購、定銷當中其他一些主要問題也都做了具體的規定。總之，「農村糧食統購統銷暫行辦法」，就是要在農村實行購銷結合、劃分餘缺、統一安排、憑證管理的制度。有了這個制度，就可以根據農民糧食有餘、自足和缺糧的三種不同情況，統一計算徵收、統購和銷售的數字，作到應購者購，應銷者銷，購銷多少，同時安排；然後分別發給憑證，使餘糧農民無顧慮地處理自己統購以後剩餘的糧食，使缺糧農民感到糧食供應有切實的保證。這是做好糧食統購和農村糧食統銷，避免收購過頭，避免供應混亂，穩定農民生產情緒，刺激農民生產的有效辦法。

(二)「市鎮糧食定量供應暫行辦法」規定，市鎮（包括縣城、工礦區），除未實行糧食統購統銷地區外，都一律實施居民口糧分等定量、工商業用糧按戶定量、牲畜飼料用糧分類定量的供應制度。

根據市鎮居民的勞動差別、年齡大小及不同地區的糧食消費習慣，規定市鎮居民每人每

月口糧分等定量標準的幅度。各省、自治區、直轄市人民委員會，在規定的定量標準幅度內，根據各地具體情況，分別規定居民的具體供應等別和定量。市鎮居民以戶為單位，經居民小組或居民委員會按人評定供應等別，機關、團體、廠礦、企業、學校職工和學生本人的供應等別，一律由其所屬單位評定，經核准後，發給市鎮居民糧食供應證，憑證供應糧食。

市鎮居民依照定量標準所購之口糧，如有節餘，准許轉讓、贈送及相互調劑，也可賣給國家糧店。但不得以糧食進行投機。

市鎮複製業出售的掛麵、切麵、米粉、年糕等，要憑糧票食用或購買（其他米飯、麵食等熟食品何時實行憑糧票購買辦法，國務院將另以命令發佈。），凡糕點、餛飩、湯圓等食品，都不憑糧票食用或購買。

「市鎮糧食定量供應暫行辦法」，對工商業用糧規定了按實際需要，核定供應數量，嚴格掌握辦法，對牲畜飼料用糧也規定了分類定量的供應制度，憑證供應。實行這一辦法，就可以一方面切實保證城市必需的糧食供應，同時又能夠控制銷量，推動糧食節約，防止糧食的浪費。

三 我國的糧食現在是不是够吃够用

現在我們要實行「農村糧食統購統銷暫行辦法」和「市鎮糧食定量供應暫行辦法」，是不是因為我國的糧食現在不够吃了或者不够用了呢？不是的。我國的糧食雖然不算寬裕，但

32

1

2

3

4

5

6

是，是够吃够用的，而且只要調度得當、分配合理，還會稍有積餘。

(一) 解放以後糧食的產量是不斷提高的，在我國現時的條件下，產量水平也並不算低。一九五四年全國糧食產量是原糧三千三百九十億斤，以全國六億多人口計算，每人平均產量為五百五、六十斤原糧。許多資料說明，這個產量水平與我國目前糧食消費水平大體上是適應的。就是說，這個數字不但够吃够用，而且還稍有積餘。這表現在實行糧食統購統銷前城市供應是寬裕的，根本不發生不够的問題。在農村則儲存有不少餘糧，而這些餘糧是在農民生活改善的基礎上積餘的。統購統銷以後，城市供應仍然寬裕，農村也還有餘糧，在統購後國家每年還能從市場上購到二十到四十億斤糧食。單拿農村來說，農民佔有的糧食產量也是不低的。一九五四到五五年度國家賣還農村的糧食，加上農村留下的糧食，每人平均為五百六十斤，而且由於農村佔有的數量內還包括薯類折糧在內（薯類折糧是四斤折一斤，實際使用價值是三斤多折一斤），實際上平均水平要大於這個數字。

(二) 這個水平比起解放前和抗日戰爭以前實際上也是高的。抗日戰爭以前，每人平均產量也比一九五四年略多些。如果我們把日本帝國主義在東北搶走的糧食（包括出口和運回日本本國的）除掉，那麼抗日戰爭前的平均水平比現在也多得不算。單看平均水平是不能完全說明問題的，我們還必須從產量佔有的方面進行分析。抗日戰爭和解放以前農民要向地主繳納七百億斤左右糧食的地租，這樣算來，抗日戰爭以前全國農民每人平均每年也只有四百幾十斤糧食，這還沒有除去日本帝國主義拿走的糧食。由此可見，解放後農民佔有的產量水

平是中國歷史上從來也沒有過的。

(三) 按照我國發展國民經濟第一個五年計劃的規定，糧食產量增加的比重，總的說能夠適應人口、牲畜的增長，並能有積餘。從長遠看，我國尚有十六億畝可耕地（相當於已耕地的一倍）可供開墾，單位面積產量也可以大大提高，糧食還可以大大的增產。因此我們確信，隨着工業化的發展，隨着農業合作化機械化的發展，我們完全有把握使我國糧食問題在一定水平的够吃够用的基礎上，逐步走上最終的解決。

四 我國糧食生產和需要上存在的問題

但是，說够吃够用，絕不是說我們的糧食戰綫上就不存在問題了，或者我們糧食產量水平已經很高了。不是的。應該說，在糧食生產和需要上還存在許多問題。這些問題如果不切實解決，糧食戰綫上就要出現被動和不利的局面。這就是：

(一) 雖然每人平均的產量水平可以够吃够用，而且即使今後人口不斷增加，每人平均的產量水平也能保持逐步有所提高，但是我國的農業生產基本上還是分散的、落後的小生產，生產很不穩定，每人平均產量水平的增加很緩慢。另一方面，我們這樣一個正在進行社會主義建設的大國，人民生活將不斷獲得改善，商品糧食需要大大增長，它的速度超過產量增長的速度。這就是說，我國工業的大生產和農業的小生產在糧食的生產和需要上存在着一定的矛盾。在這種情況下，除掉必須一刻不放鬆地提高糧食的生產外，我們如果不對不斷提高的

32

1

2

3

4

5

6

糧食消費水平進行適當的節制，如果不實行嚴格的糧食節約制度和供應制度，如果不把糧食消費的提高嚴格地限制在生產提高的基礎上，總之，如果不從糧食分配的環節來緩和這種生產和需要的矛盾，那麼很明顯，這種生產同需要的發展不適應的矛盾就會發展得更加嚴重，我們就會無法保證各方面的需要，就不可能順利地把我國建成一個社會主義國家。

(二)我國農民佔有的糧食雖然增加了，但由於我國農村目前大體上還是分散的個體的小農經濟(除掉參加農業生產合作社的約一千五百萬左右個農戶外，我國現在還有約一億一千多萬個個體農戶)，因此糧食的佔有是很分散的。在這種情況下，農民生活改善了，消費水平提高了，他們的糧食儲蓄量也提高了，而且他們不習慣於多賣一些糧食給國家，由國家掌握進行全國的周轉和調劑。因此，雖然產量增加，雖然每人平均產量的水平提高，但是在掌握進行之前，農民提供的商品糧食却不能隨着產量提高而同比例的增加，更不能按照商品糧食需要的發展而同比例的增加。這就更加深了前面說過的產需不適應的情況。這就是小農經濟同社會主義的計劃經濟的矛盾。在這種情況下，我們除掉必須加強發展農業合作化，使一億一千多萬個農戶經濟單位變為一百萬個合作經濟單位，以增加集體的糧食儲備，減少農戶個人的存糧，增加糧食的商品率以外，除掉必須對農民實行統購，從分配方面把小農經濟納入國家計劃的軌道，動員農民出售餘糧以外，也還是必須堅持合理供應，節約糧食的消費，嚴格控制銷量，以便糧食徵購數量穩定在一定水平上，三年不變，同農民(主要是中農)成立協定，更好地動員農民增加糧食的生產，給逐步解決我國的糧食問題創造更有利的條件。

否則，銷量如果隨意擴大，就勢必增加對農民的收購，到了一定的限度，就要影響到農民的生產積極性。

(三)由於我國幅員廣大，人口衆多，交通運輸很不發達，經濟發展很不平衡，加上前述兩方面的情况，因此，我國糧食的生產和需要，在地區分佈上、品種調劑和季節供求上表現得很不平衡。這就大大加重了國家的糧食分配任務，國家就必須做全國性的大量的糧食調劑調度工作，來進行地區、品種、和季節的平衡，而要進行這種平衡，國家就必須積累和掌握起一批庫存周轉糧，而且爲了應付可能發生的帝國主義侵略戰爭，和可能發生的大災荒這兩種意外事變，也必須逐漸儲備起一定數量的糧食後備。而增加國家庫存周轉糧和積累社會儲備糧，首要的辦法是增加糧食的產量。但是在我國目前的情況下，一方面生產水平還很低，另一方面商品糧食的增加有一定限度，因此，節約糧食的消費，堅持糧食的合理供應，就成爲當前的主要辦法。

五 目前解決我國糧食問題的關鍵在於調度得當和分配合理

前面已經講過，我國的糧食是够吃够用的，但並不寬裕。因此，解決我國糧食問題的根本上辦法，是發展農業生產，逐步完成農業的社會主義改造。但這是一個長期奮鬥的任務。而目前最重要的辦法是必須儘現有的糧食進行最合理最合理的分配。如果把我國各個地區的糧食調度好了，把收購和供應的數量分配好了，並實行嚴格的節約，那麼我國的糧食不但够吃

32

1

2

3

4

5

6

够用，而且還稍有積餘。

糧食的分配問題如果解決不好，就要影響生產力的發展；如果解決得妥當，就能促進生產力的發展。這就是說，如果國家向農民徵、購的糧食過多，就會影響農民生產的積極性，影響農業生產的發展；國家收購得過少，就不能滿足國家和城鄉缺糧人民的需要，就要影響社會主義的建設。這次中共中央和國務院採取的措施和辦法，正是要從這方面對我國糧食問題加以解決。

(一)國務院和中共中央確定一九五五到五六年度の糧食徵、購數量，比一九五四到五五年度減少了幾十億斤。(因為今年沒有大的災荒，銷量可以減少)，而一九五五年的生產計劃如果完成，糧食產量將比一九五四年增加二百億斤。這樣，農民就能够留有較多的糧食，用以改善生活，並在這個基礎上擴大再生產；這樣，增產多的農民就可以多留，就能够充分體現刺激生產和獎勵勤勞耕作的精神。「農村糧食統購統銷暫行辦法」中還規定，一九五五到五六年度分戶核定的餘糧戶糧食交售任務，自一九五五年起，在正常的情况下，三年不變，增產不增購。這就充分說明了國家規定的徵、購任務，不但充分照顧了農民向國家交納和出售糧食的可能，不但照顧了農民的生活和生產，而且可以培養糧源，穩定購、銷局勢，穩定農民情緒，鞏固工農聯盟。

(二)國務院確定一九五五到五六年度の糧食銷售數量，比一九五四到五五年度是減少了不少。減少這些銷量是應該的，這是因為：第一，去年我國發生了嚴重的大水災，所以國家必須多銷出幾十億斤的糧食供應災區，而今年的年景正常，國家即不需要再像去年銷出那樣的糧食，因此今年的銷量需要減少。第二，城市實行以人定量以後，基本上可以防止糧食倒流回農村和農村人口盲目流入城市；浪費糧食的現象也會大大減少。因此，城市的糧食銷量必須大大壓縮，必須壓縮到低於一九五三到五四年度の銷售水平。因為那個水平是包含了大量浪費的、有着許多不正常因素的水平。低於這個水平完全足以保證需要。第三，農村實行購、銷結合以後，多銷的，被餘糧戶多買去的糧食必須壓縮下來；還必須估計到，隨着農業生產的發展，農村缺糧戶必然逐漸減少，因此總的銷量應該下降。第四，一九五五到五六年度の銷售數量，雖比上年實際銷量壓縮很多，但因本年徵、購數量減少，糧食產量有增加，因此，只要加強統銷工作，分配合理，控制得當，並向全國人民進行節約糧食的教育，是完全能够保證城鄉糧食供應的。

我們必須認識到，一九五五到五六年度國家分配的糧食購銷數量，是從增加生產和保證需要的原則出發的，是完全符合於當前我國的糧食情況的，這是一項英明的措施。為了保證這個措施的實現，必須堅決貫徹國務院頒布的有關糧食統購統銷的制度和辦法，實行糧食統購統銷的制度化。

六 人人都要嚴格遵守制度和節約糧食，才能保證需要和實現合理分配

一九五五到五六年度の徵、購數量既然減少，又要穩定三年不變，如果在實際工作中不能

32

1

2

3

4

5

6

把銷量嚴格地控制住並堅決壓縮到合理的水平，就一定使國家處於被動和不利的地位。這就是說，如不堅決有效地按照國務院公布的「農村糧食統購統銷暫行辦法」和「市鎮糧食定量供應暫行辦法」做好城鄉的糧食統銷工作，糧食的銷量就不能控制住，而且可能繼續擴大，糧食的銷售計劃就必定被突破。這樣發展下去的結果有兩個：第一，或者糧食徵、購的數量必須增加，那麼，糧食徵、購數量穩定三年不變的政策就會落空，糧食定產、定購、定銷的政策就不能進行；不僅如此，增加的數量如果超過生產的可能，農民的生產積極性不能提高，這就要影響糧食問題的進一步解決。第二，或者不去增加購量，那麼國家建設的需要就不能保證，糧食供應就將更加緊張，就勢必引起整個市場物價的波動，國家建設就不能順利進行。因此，隨時注意銷量的控制，堅持合理供應，就成為今後糧食工作的重要任務。在農村糧食銷售問題上，一條重要的經驗是：對農村缺糧戶必須掌握「甚麼時候真正缺糧，甚麼時候開始供應」的原則。必須抓緊每年七到十二月的銷量，在這一期間要盡可能減少銷售，以免在一般農民有糧季節銷得過多，而到一部分農民真正缺糧的春耕季節，反而不得不壓縮銷量，以致引起糧食供應的緊張，引起缺糧農民的不滿。

因此，實行糧食的節約，是糧食分配中的一個重要問題，它是合理分配的保證。人人都負有責任嚴格遵守制度和節約糧食。節約糧食的潛力是很大的，主要辦法是：

(一)多種高產量作物如薯類等，並且有組織地有計劃地集中地動員城市人民和農村缺糧戶多吃薯類，這可以節約大批糧食。目前，我國薯類折合糧食的產量約佔總產量的百分之十，

假定發展到百分之十五，就可以多產和節約出成百億斤的糧食，這是一個很能解決問題的數字，因此必須當作一個重大問題來解決，必須切實研究薯類的調運、保管和供應工作。

(二)節約糧食的消耗，如果全國每人每天節約半兩糧食，節約的數字就很大，它對社會儲備、對國家儲備、對保證需要和防止可能發生的重大事變有着重大的意義。

(三)必須從農民打場，和糧食的調運、保管加工等環節節約糧食，這是一個絕不可忽視的方面。

(四)必須堅決消滅不愛惜糧食甚至糟蹋糧食的惡劣現象。對嚴重違反國家糧食政策、態度惡劣、浪費嚴重的團體和個人，必須毫不容情的揭發和檢舉。

(原載一九五五年第十六期「時道手冊」)

32

1

2

3

4

5

6

實行糧食「定產、定購、定銷」到戶的宣傳提綱

中共河北省委宣傳部

一 爲什麼要將糧食「三定」的數字一直規定到戶

(一)我們國家從實行糧食統購統銷政策以來，已經取得了很大的成就，對保證國家的社會主義建設，保證全體人民的生產和生活起了很大的作用。很多農民從實際生活中，體驗到糧食的統購統銷對國家對農民都有極大的好處，親眼看到糧食統購統銷辦法實行以後，使城市工礦區人民和許多農村缺糧農民，能按時買到價錢公道的糧食，使出賣餘糧的農民，得到了合理的代價，大批地添購了自己需要的生產資料和生活資料；保證了物價的穩定，從而保證了社會主義建設的順利進行和國防的需要。這一辦法在一九五四年的災荒時期更加顯示了它的巨大作用。一九五四年，我們國家有些地方遭受了空前未有的大水災，糧食收穫量大大地減少，由於國家掌握了足夠的糧食，因而保證了這些地區的糧食供應，使災區人民平穩地渡過了災荒。所以災區人民深切地感到糧食統購統銷的好處，他們說歷史上從來沒有一個政府會做到在災荒年頭還能用這樣大的財力物力幫助災民，能用這樣穩定的價格供應災民的糧食，這只有在中國共產黨領導下的人民政府才能做到。

(二)糧食統購統銷辦法雖有這些好處，但由於個體農民對於糧食統購統銷辦法在一定時期還不習慣，一方面感到糧食統購統銷對國家和自己好處很大，積極擁護這一辦法，但另一方面又認爲糧食統購統銷辦法，使他們的生活有些「不方便」，認爲如果把更多的糧食留在自己手中，會更穩當可靠，更加放心；加以糧食統購統銷是個新工作，領導上還缺乏經驗，免不了產生一些缺點；又加以地主、富農和某些反革命分子利用農民的思想顧慮和我們工作上的某些缺點進行造謠破壞，就造成了今年（一九五五年，下同）春季部分農民在糧食問題上的緊張心理。大家知道，要根本改善我國的糧食情況，進一步改善農民生活，只有發展農業合作化，大力增產糧食。但是，我們還不能一下子就把全國農民都組織到農業生產合作社中去，還必須積極而穩步地向前發展。因此，國家除努力領導農民積極參加農業互助合作運動，增加糧食的產量以保證供應外，同時還必須繼續貫徹糧食統購統銷政策，並逐步改進糧食工作，採取和農民成立協定的辦法，就是糧食的定產、定購、定銷的辦法，來妥善地解決糧食購銷問題，以促進生產和進一步地鞏固和加強工農聯盟。

(三)今年春季河北省會根據國務院的指示，結合春耕生產，實行了糧食「定產、定購、定銷」辦法，把糧食的產量和購銷數字核定到鄉。這個辦法實行以後，得到了廣大農民羣衆的熱烈擁護，許多農民感到糧食購銷有了底，解除了認爲「勞動生產糧食越多，國家收購的也越多」的思想顧慮，大大提高了生產積極性。可是，因爲春季生產很忙，時間很短，沒有來得及把糧田產量和購銷數字核定到戶，所以有些農民對自己生產的糧食，到底國家每年要

32

1

2

3

4

5

6

徵購多少？自己能剩餘多少？或者國家供應多少？還是鬧不太清楚，有顧慮。國家爲了進一步消除農民的顧慮，鼓勵農民的生產熱情，以實現國家的糧棉增產計劃，就規定將糧食「三定」貫徹到戶，使每戶農民都知道自己一年能生產多少糧食，要向國家交待多少或者國家應該供應給多少。並且還規定糧食定產、定購數字三年不變，定銷一年核實一次。這件工作做好了，對進一步改善糧食購銷工作，激發農民的生產積極性，從而保證國家糧棉增產計劃的實現和保證我國第一個五年建設計劃的順利實行，是有着重要意義的。

二 實行糧食「三定」到戶有那些好處

(一) 實行糧食「三定」到戶，可以使廣大農民在糧食的徵購方面更加有底。我們國家的糧食產量，隨着我國農業互助合作運動的發展，一年比一年增加，農民所收穫的糧食也一年比一年增多。國家規定了農民的糧食徵收和收購數字三年不變，農民超過定產多收的糧食和國家統購以後自己剩餘的糧食，就完全歸農民自由處理，農民留有相當數量的糧食後備，心裏就會更加穩定。同時，農民知道了糧食徵收和收購三年不變，對自己每年應該繳多少公糧，賣出多少餘糧，心中也就更有底了，也就更好地安排自己的生產和家務，更準確地制定自己的生產和生活計劃。由此可以看到，這一辦法是有利於消除農民的顧慮，提高農民的生產熱情和向國家出售餘糧的積極性的。

(二) 實行糧食「三定」到戶，可以避免購買「過頭糧」的現象。國家規定在做好糧食「三定」到戶的工作中，對各戶糧田產量必須評定確實。定產不准超過實際產量，並且要按當地農民現有的消費水平，規定切合實際的留糧標準，應有的留糧必須留够，農民的餘糧不能全部買淨。這樣，在糧食統購中，就可以避免發生購買「過頭糧」而擠掉羣衆吃糧和牲畜飼料的現象，並且使農民在國家統購以後，還能保留一定數量的食糧歸自己處理。

(三) 實行糧食「三定」到戶，可以保證缺糧農民的合理供應。作好糧食「三定」到戶工作，也是一個劃清餘糧戶、自給戶、缺糧戶界限的過程，可使於國家弄清楚那些是真正的缺糧戶，從而保證對他們的合理供應。同時自給戶或缺糧農民如果因爲生產、生活需要，在糧食徵購時必須交售一部分糧食的，國家作爲周轉糧處理，這些農民賣給國家多少，還允許農民照數買回。這些周轉的糧食不能列入統購統銷數字以內，可單獨立賬，登記清楚。這樣就可減少糧食周轉過程中的不必要的浪費。另外，也可以避免部分不缺糧的農民叫喊缺糧的虛假現象。

(四) 實行糧食「三定」到戶，可以使國家更有保證的實現糧食購銷計劃，使國家的糧食購銷工作進一步合理，逐步形成制度化，省得每年秋季挨戶評產、摸底算賬，要做很多不必要的工作事務。總之，我們實行糧食「三定」到戶，對國家對農民都是有好處的。全省的農民都應當熱烈擁護這個辦法，去掉顧慮，努力生產，做好田間管理，精耕細作，以實現糧棉增產任務，支援國家的社會主義建設。

32

1

2

3

4

5

6

三 怎樣進行「三定」到戶的工作

實行「三定」到戶的工作，現在就要開始了。根據中央規定的「三定」到戶的指示和河北省具體情況，確定在秋收以前把糧食產量、統購任務定到戶，隨後結合秋季徵收統購，再把缺糧戶的統銷數字定下來。秋收年景已定的地區，也可以和定產、定購同時，把缺糧戶的定銷數字核定到戶。大家應當了解，實行「三定」到戶是使糧食政策進一步合理的辦法，是一件好事情，全省廣大農民羣衆，都應該積極響應黨和政府的號召，認真把「三定」工作做好。

(一) 怎樣定產：將產量一直定到戶，並且三年不變，這是一件很重要的事情。產量定的是否合理，不僅關係到每個農戶生產和生活的安排，而且關係到國家的糧食購銷計劃，所以應該十分慎重地進行這一工作。那麼怎樣進行定產呢？核實農戶的糧食產量，應按其糧田的單位面積常年產量計算。這就是說，在核定農民糧田的單位面積常年產量時，應以一九五五年春耕前後初步定產到鄉的數字為基礎，根據土地質量、自然條件，結合農戶的經營條件，劃片分等，評議核定具體到戶，應切實掌握定產不准超過實產的原則，認真貫徹實事求是精神，該定多少就定多少。這樣把產量核定到戶以後，自一九五五年起三年不再變更。對餘糧戶除有災照減外，一般情況下增產也不增購。對缺糧戶以核定的常年產量為基礎，在每年秋徵統購時，再根據實產計算其缺糧數字。對按國家計劃種植經濟作物而造成缺糧的農戶，為

鼓勵其種植經濟作物的熱情，其種植糧食的田地也應按定產計算。在定產以後，農民新開墾的荒地，自開始收穫起，餘糧戶和自足戶在徵收統購時三年不計產量，缺糧戶照計產量。不論餘、缺糧農民利用田埂、場地、宅基空地生產的糧食，都不計算產量。

河北省定產的具體作法，參考今年實際年景，根據全鄉各村土地質量和自然條件和農戶的經營條件劃分若干經濟片，按照幾種主要糧食作物（如玉米、高粱、穀子等）和薯類等實際生長情況，評議定出每片糧食作物的常年產量。然後歸戶計算，定出各戶薯類、糧食（分開秋糧、小麥兩種）的種植畝數和常年產量。分別計算到戶以後，貼榜公佈，再交羣衆討論評議，再報經縣或區批准以後，就將產量定下來。定產時，除薯類單獨計算種植面積和產量外，按國家計劃種植的經濟作物，如棉、麻、煙葉和油料等的種植畝數和計劃產量也同時分別核定到戶，以保證實現國家種植經濟作物的計劃。

這樣把糧食、薯類和經濟作物的畝數產量定到戶以後，今後三年內不再變動。因此，各鄉應掌握一鄉內戶與戶之間經濟作物的種植增減變化，糧食購銷數字也隨着經濟作物的種植增減變化進行適當調整。增減變化後全鄉必須保證原定經濟作物的畝數和產量數字。如果國家根據需要，加派經濟作物種植任務時，由縣掌握減少糧食徵購任務和酌予增多糧食供應數量。這是為了實現國家的種植計劃，以保證社會主義建設的需要，大家應當服從國家的計劃，努力增加生產。

(二) 怎樣定購：各戶的產量定下來以後，根據當地農民現有的生產水平和消費水平，規

32

1

2

3

4

5

6

定一個比較切合當地實際情況的留糧標準。應留的糧食（如人的吃糧，牲畜和豬的飼料以及種籽等），一定要留的够用。對餘糧農民，根據定產扣除應有的留糧和應交的公糧有餘者再計算統購任務。統購中不買羣衆的全部餘糧，就是說國家在統購以後，使農民還能保有一定數量的餘糧。對餘糧農民的實產超過定產部分，國家也不統購。這就是說，餘糧戶完成糧食交售任務後的剩餘糧食和自足戶因增產節約多餘的糧食，都歸由農民自己處理；可以自由存貯，可以自由使用，可以繼續售給國家，可以在國家糧食市場進行交易，也可以在農戶間互通有無。但不得以糧食進行投機。對國營農場和地方國營農場所生產的糧食，除按規定的標準留下必需用糧外，所有餘糧應全部賣給國家。對收穫糧食僅達留糧標準的自給戶和低於留糧標準的缺糧戶，國家不再徵購其糧食。其應交的農業稅的公糧，國家不徵收他們的糧食，可以棉花、油料或代金抵交，以減少徵收後又供應的事務。按統購率算出餘糧戶的定購數字（糧食和薯類分開計算）應該連同各農戶的定產數字一併張榜公佈。經過羣衆民主評議，由鄉報縣批准最後定案，並宣佈產量和統購數字三年不再變更。今年秋季，國家就照這次定購的數字向農民進行徵購。但如果因為自然條件發生災害，使秋季糧食收成減少時，實際統購任務還可以實事求是地酌減，但常年定購數字仍不變更，國家這樣規定，正是爲了廣大的農民羣衆。因此，大家應積極繳納公糧和交售餘糧，支持國家經濟建設。

(二) 怎樣定銷：根據各項用糧標準計算，農民自己生產的糧食不足自己消費者爲缺糧戶。國家對各類缺糧戶本着「發展生產保證勞動，節約糧食保證供應」的精神，缺少供應多少，不缺糧的堅決不供應，以正確的貫徹統銷政策。同時，對所有糧食不够消費的缺糧戶計算供應時，則應按實產計算。就是對缺糧戶必需的糧食，按消費標準計算，扣除自己生產的糧食後，不足部分由國家供應。

在定銷的方法上，首先結合秋前定產、定購工作，核定各戶產量，劃清餘、缺界限，先由鄉或村初步試算出個草底，等到秋徵統購時再根據缺糧戶的實際產量數字加以修正，再和其他各戶的徵購任務一併貼榜公佈，交給大家討論，進行民主評議，然後報縣或報區經過批准後，最後定案，即作爲今年實際供應數字，政府並發給購糧證。核定缺糧的定銷數字時，還要弄清其實際缺糧時間，何時缺國家何時開始供，教育農民「先吃自己的後吃國家的」，嚴格執行「定時、定點、定量」的供應辦法。防止提前買糧和買糧過多形成浪費。

此外，因按國家計劃種植經濟作物而形成缺糧的農戶，則按定產計算，其消費定額不應低於當地一般農戶的標準。爲獎勵農民把棉花賣給國家，農民每售給國家一百斤皮棉，還增補糧食十斤。

糧食「定產、定購、定銷」數字定到戶以後，國家以戶爲單位發給農民「三定」通知書，作爲今後進行糧食購銷的憑證，這樣就可以真正達到「農民心裏有底，國家購銷有數」了。

四 對農業生產合作社怎樣進行「三定」工作

農業生產合作社是半社會主義的經濟。在糧食購銷工作中，既要顯示出合作社的優越性，

32

1

2

3

4

5

6

又通過糧食工作促進合作社的發展。因此，國家規定了對農業生產合作社的「定產、定購、定銷」，一般的可以社為單位統一計算，全社所有人口和牲畜根據用糧標準統一計算消費和購銷數字。以全社收入的糧食扣除全社應留用的消費以後，有餘糧的為餘糧社，統一計算徵購。不足消費的為缺糧社，統一按社計算供應。但社內對社員仍可按各戶勞力、土地應得的分紅計算餘、缺和糧食購銷。這樣使勞力強、生產積極的社員可以多分些糧食，以發揮社員的生產積極性；使一般社員的必須消費和餘糧社員留用的機動糧不低於個體農民，以促進農業生產合作社的鞏固和發展。

農業生產合作社的農業稅徵收，也採取以社為單位按徵收負擔統一分配，集體交納，然後分戶計算的辦法。如果是餘糧社應先徵收公糧，然後計算統購，缺糧社和自足社應徵收經濟作物或代金，不再徵糧食，以免因徵收造成缺糧。

五 廣大農民羣眾應當以實際行動擁護糧食「三定」到戶的政策

糧食「三定」到戶的辦法，對促進我國農業生產，改善農民生活將起重大作用。全體農民都應當以實際行動擁護這一辦法，並積極幫助國家貫徹執行。

農民們要努力做好以下事情。

(一) 都要很好地服從和完成國家的糧食生產計劃。因為只有發展生產，才能保證全體人民的供應。當前應努力辦好和鞏固現在的農業生產合作社；並要加強田間作物的後期管理，

精耕細作，細打細收，保證完成今年的糧棉增產計劃。同時，還應積極地將餘糧賣給國家，完成國家的糧食收購計劃。還必須懂得生活的改善不能超過生產發展的速度。只有國家工業化的偉大計劃實現了，農業生產才可能大大提高，人們的生活才可能進一步改善。因此，當前只有努力增產糧食，來保證實現國家的社會主義工業化。

(二) 必須正確認識國家利益和農民利益的一致性。國家的糧食「三定」辦法，是充分照顧到了農民本身利益的。因此，農民應照顧國家的需要。那種只關心個人利益忽視國家利益的思想行為是不對的，應該糾正。在糧食「三定」到戶工作中，要實報地畝產量、人口，協助國家弄清真實情況，不應隱瞞糧田，假報產量，不報缺報，缺糧戶不要缺少報多。交售給國家的糧食，應符合國家規定的質量標準，即應是晒乾乾淨的糧食。缺糧農民要服從國家的供應計劃，要先吃自己的糧食，做到何時缺糧何時再買糧，克服過去提前買糧或多買糧的現象，以免影響國家的糧食銷售計劃。在糧食品種上，也要服從國家的供應，做到國家有什麼就吃什麼，以便國家能合理地有計劃地保證對缺糧農民的供應。

(三) 為了避免吃雙份糧，今後農民外出進入以人定量的城市集鎮時，如果是缺糧戶，應帶「農村缺糧戶糧食供應證」，向指定購買糧食的糧食購銷站申請領取糧票，頂抵供應數量；如果是餘糧戶，應把現糧賣給國家糧食購銷站，換取同等數量的糧票，外出時憑票購買糧食或購買熟食。如農民遷居外地，可憑戶口轉移證件，到國家糧食購銷站辦理糧食供應轉移手續，缺糧戶應持「農村缺糧戶糧食供應證」，向國家糧食購銷站換取「糧食供應轉移證」。

又通過糧食工作促進合作社的發展。因此，國家規定了對農業生產合作社的「定產、定購、定銷」，並訂定了以上各項立充一計算，合作社有人口和牲畜根據用糧標準統一計算消費和轉移證」。

其他非缺糧戶在轉移時，應將人口遷移後剩餘的糧食賣給國家糧食部門，再領取「糧食供應證」。

國家這樣規定，可以避免農村外出口吃雙份糧的現象，減少國家不合理的重複供應，而且對於農民的糧食供應更有保證。這對於國家和農民都有好處，大家應該認真執行。

(四)要節約糧食消費。農民們對於自己留用的糧食和國家供應的糧食，都應精打細算，防止任何浪費糧食的現象。因為目前我們國家的糧食是夠吃夠用的，但也有必要在糧食方面進行一些儲備。而儲備糧食的首要辦法，除增加糧食的產量外，節約糧食的消費也是一個很重要的辦法。如果我們每人每天節約半兩糧食，一個月節省一斤糧食，全國六萬萬人口，每年就能節省六、七十億斤糧食。這說明，只要我們大家都注意節約，能長期堅持下去，到一定時候，國家就能夠儲備起一定數量的糧食。因此，為了保證國家三年不向農民增加購糧數字，為了國家逐年積累適量的糧食儲備，全體農民都應熱烈響應節約糧食的號召。

(五)廣大農民羣衆要提高警惕，不要聽信地主、富農和反革命分子的造謠破壞，不要上壞人的當，並要監督檢舉反革命的破壞活動，以保證糧食「三定」到戶工作的順利進行。

(原載一九五五年八月十八日「河北日報」)

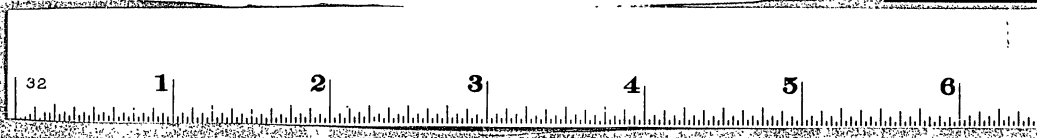

中南區基層選舉 試辦工作初步經驗

中南區基層選舉試辦工作初步經驗

書號：(中)10782
類別：甲—政治、法律
中南區基層選舉試辦工作初步經驗(49,200字)

編輯者 中南人民出版社
出版者 漢口黃興路21號
發行者 新華書店中南總分店
印刷者 江漢印刷製版廠
(漢口江漢路20號)

本次印 25,000 一九五三年十一月第一版
定價 2.300元 一九五二年十一月第一版印刷

中南人民出版社

中南人民出版社

F O O 5



中南區基層選舉
試辦工作初步經驗

中南人民出版社
一九五三年·漢口

內容提要

本書包括江西省第一期基層選舉工作初步經驗，及南昌市第一區、廣東省英德縣第八區、廣西省大苗山苗族自治區兩縣三地共派普選工作的經驗總結。書中比較詳細地介紹了在城市、農村及少數民族地區進行基層選舉的初步經驗。

編輯者的說明

目前，普選運動已在全區範圍內展開，爲了及時交流各地普選工作經驗，我們特選輯了全區若干普選試點工作總結，編成此書，供各地普選工作幹部參考。由於我們搜集的材料有限，書中介紹的經驗還是不夠完整的，希望大家根據各地實際情況應用，並在今後工作中進一步加以充實。

本書係根據各地普選工作總結及彙報材料分別加以整理而成，因時間關係，來不及徵求原部門及原整理者的意見，謹在此致以歉意。

一九五三年十月



目 錄

江西省第一期基層選舉工作初步經驗..... 1
 廣東省英德縣第六區基層選舉試辦工作經驗..... 10
 大苗山苗族自治區雨蒲鄉普選試辦工作情況..... 13
 南昌市第一區試辦普選工作情況..... 15

江西省第一期基層選舉工作初步經驗

江西省第一期基層選舉工作是從一九五三年六月中旬先後展開的，至七月底除少數鄉、鎮外，已基本上結束（共有六百七十八個鄉，一百三十九個鎮和兩個市轄區）。這一期的基層選舉基本上是順利的。由於各級黨、政領導上的重視，運動開始前，在思想上、政策上、組織上都有着比較充分的準備（如訓練幹部、擬定了比較詳細的計劃、建立了各級組織等等）；在運動中絕大多數地區基本上掌握了中央選舉委員會與省選舉委員會所提出的計劃與要求，因此獲得了很大成績，取得了初步經驗，為全面展開基層選舉打下了初步的基礎。現根據目前已掌握的六十四個鄉的全面材料和其它各地的部分材料，將這一期基層選舉工作所取得的一些經驗分述於下：

基層選舉工作的基本要求

第一期基層選舉工作的經驗證明：凡是明確認識和掌握了基層選舉的基本要求的
 地方，運動的發展就是健康的、順利的；凡是對於基層選舉的基本要求認識不足、又不能充分掌握這些基本要求的地方，就會出現各種缺點和錯誤。

32

1

2

3

4

5

6

什麼是基層選舉工作的基本要求呢？我們知道，我國是人民民主專政的國家，我國政權的基本形式是人民代表大會制度。因此，實行普選、召開全國及地方各級人民代表大會的目的，就是要進一步提高廣大人民羣衆的積極性，加強人民政府與人民羣衆的聯系，鞏固人民民主專政，以適應國家有計劃經濟建設的需要。基層選舉是全國人民代表大會及地方各級人民代表大會選舉的基礎，基層選舉時期全國人民的中心任務又是發展生產。因此，基層選舉的基本要求是：深入發動羣衆，充分發揚民主，正確掌握劃分選民資格的政策界限，密切結合生產。深入發動羣衆——就是不僅要做到確掌握劃分選民資格的政策界限，而且要使廣大選民自覺地熱烈地參加選舉；參加選舉的選民佔選民總數很高的比例，而且要使廣大選民自覺地熱烈地參加選舉；充分發揚民主——就是不僅要做到所有的代表與政府委員是選民所選舉的，而且要使所有選民都經過對候選人的認真協商與審查之後，將自己認為滿意和必要的人選舉到政權機關中來，同時使所有幹部都受到一次深刻的教育，加強政府與人民的密切聯系；正確掌握劃分選民資格的政策界限——就是既不使一個公民被錯誤地剝奪了選舉權利，也不能讓一個反革命分子和未經改變成份的地主階級分子竊取莊嚴的選舉權利，以進一步鞏固人民民主專政；密切結合生產——就是不僅要做到選舉不妨礙生產，而且要推動生產。以上這些基層選舉的基本要求，也就是衡量基層選舉工作好壞的主要標準。

基層選舉中的幾個問題

第一、關於選舉運動的宣傳問題。經驗證明：要使廣大羣衆自覺地熱烈地參加選舉，必須要有深入的動員。根據第一期基層選舉的情況來看，人民羣衆是熱烈歡迎普選的，但也存在着程度不同的各種思想顧慮：在部分工人、農民中，主要是怕「妨礙生產」、怕「不民主」、怕打破情面、怕富農得到選舉權利；在部分工商界和部分富農中，則存在着「管他張三李四，橫直選不到我」的消極情緒；在部分基層幹部中，則存在着退縮思想，怕「挨整」、怕「受委曲」，有的幹部說：「從爲人民服務說，不幹不行；從自己打算，幹部實在不好當。」

因此，在宣傳工作中應當着重說明：實行普選的偉大意義，選舉與生產的關係，什麼人有選舉權和被選舉權，要選舉什麼樣的人當代表等幾個基本問題。並且應分別不同對象進行不同的教育：如對工人、農民應從新舊對比，選舉與自己的切身關係，選舉與生產的關係，選舉法的幾個主要規定等方面來啓發其主人翁思想與參加選舉的熱忱；對於工商界與知識分子應加強選舉法的優越性與敵我界限的教育；對於幹部應加強爲人民服務思想與選舉政策的教育。

在宣傳內容上應力求通俗易懂。在宣傳工作中應動員一切力量（黨員、團員、宣傳員、積極分子等），通過各種組織（黨、團、工會、青年、婦女、工商等組織），

32

1

2

3

4

5

6

運用各種工具（黑板报、廣播、戲曲、山歌等），採用各種方法（召開各種會議、個別串連、個別談話、運用樣板等等）來進行。

第二、關於便利選民問題。經驗證明：要做到絕大多數的選民參加選舉，必須做到儘可能的便利選民。在宣傳工作中要盡量少開大會，深入工廠、田間、屋場、河邊，在人口調查和選民登記時要分段、分片排好時間，並儘可能配合羣衆的生產過程。對那些確實因故不能參加大會的羣衆，也可以經本人申請鄉選舉委員會批准後，採用通訊選舉與請人代寫選票的方法進行。對老年人、病人或產婦，可以採用送選票票箱上門的方法進行。對婦女選民，還要照顧到其家庭的拖累，有些地方爲了保證大多數婦女參加選舉，將十八週歲以下的少女女孩組織起來幫助帶孩子的辦法是可以仿效的。

第三、關於發揚民主與處理幹羣關係問題。必須使所有參加選舉的幹部認識：選舉運動是一個廣泛的民主運動，只有進一步發揚民主，才能克服某些幹部目前存在着的不相信羣衆的包辦代替、強迫命令的作風，也才能積極地去啓發羣衆的政治覺悟與參加選舉的積極性，使選舉運動不致變成形式主義的走過場。

在候選人提名時，應按照規定召集當地現有各黨派、團體的代表，並應吸收選民小組的代表開會進行協商（不能由工作組提名）。代表候選人初步名單公佈後，應交給選民小組討論（不採取大會討論的方法），對於各選民小組所提出的意見，應召集當地現有各黨派、團體及選民小組的代表開會進行最後協商確定。在選民大會上，還應保證選民自由選擇自己願意選的代表（選民大會上不再討論代表候選人，只是進行投票）。

對於原有的基層幹部的思想作風，必須教育選民按照實事求是、區別性質、分清是非的原則，採取積極的態度，要耐心地幫助幹部克服缺點，改進工作，要體諒幹部的困難。在運動中應通過總結工作的方法，表揚那些立場堅定、工作積極、作風正派的幹部，對於那些存在一些缺點和錯誤的幹部，應指出其優點，鼓勵和教育他們發揚自我批評的精神檢討自己的缺點，以取得羣衆的信任。幹部檢討一般可在討論代表候選人名單時，通過候選人到應選各小組向選民見面的方法進行（不必召開選民大會進行檢討）。就是對那些犯有嚴重錯誤爲羣衆所罷免的幹部，也應進行積極的教育，幫助其認識與改正錯誤。必須指出：我們對於基層幹部不能不分性質採取「一腳踢開」的態度，或者用鬥爭會的方法來對待幹部；這樣是不能達到提高幹部教育羣衆的目的。另外對於少數羣衆所提出的不大全面的意見，也不應採取壓制的態度，要加以耐心的說服教育。

第四、關於掌握選民資格的政策界限問題。經驗證明，只有正確掌握了劃分選民資格的政策界限，才能達到團結自己、孤立敵人的目的。根據各地的情況來看，首先必須強調按照中央政策辦事，嚴格劃清下面三個主要界限。

32

1

2

3

4

5

6

(一) 劃分地主階級分子與地主階級出身的界限。根據中央規定：地主階級分子是指「佔有土地，自己不勞動，或只有附帶的勞動，而靠剝削為生的人。」因此，劃分這一界限的標準就是看他是否主要依靠封建土地剝削所得為生，不能將那些地主階級出身而依靠其他職業勞動為主要生活來源的人，或常年參加農業勞動而在地主家庭中並不居於支配地位的人，以及土地改革完成時未滿十八週歲，並尚未成為地主家庭中實際支配人的地主子女，算為地主階級分子。這裏也要注意區別附帶勞動與主要勞動。

(二) 劃清反革命分子與一般反動黨、團分子或一般反動會道門分子的界限。反革命分子是指依法逮捕，判處徒刑，宣佈管制或經人民政府審查確定在目前應剝奪其政治權利的反革命分子。因此，劃分這一界限的標準就是看他是否已依法逮捕，判處徒刑，宣佈管制和剝奪政治權利而定。不能把一般做過偽保甲長，或一般的反動黨團、反動會道門分子，但已向人民政府登記，一貫遵守政府法令，沒有反動行為，政府並未加以逮捕、判刑，並未宣佈管制或剝奪政治權利的人，和未參與共謀反革命活動的反革命分子的家屬算做反革命分子。如有管制不當或應當管制的未有管制，應申請政府審查依法判決後決定。

(三) 明確精神病患者與一般病人的界限。所謂精神病患者是指經常性的精神病患者，不能將間歇性的精神病患者甚至將老年人、瞎子、聾子、嚴重肺病算做精神病者。

最後，我們認為選民登記工作必須與人口調查一道進行。因為審查選民資格必須首先由選民資格審查小組與選民資格審查委員會進行，公佈名單後才吸收羣衆意見，不能用選民大會討論決定的方法，更不能在審查選民資格時，採用鬥爭會的方法進行。對於選舉權利的訴訟不能看成是「破壞選舉」，應由人民法庭或人民法院依法判決，不能由選民大會決定。

第五、關於普選如何結合生產的問題。普選是否結合了生產，不僅要從是否妨礙了生產上去檢查，而更重要的是要從是否推動了生產上去檢查。

選舉工作的一切安排，必須與生產相結合，不得妨礙生產。在農村中會議時間不得過長，要注意利用生產空隙。人口調查、選民登記工作也應照顧到生產。在城市工廠企業中更應注意安排時間，盡量利用城市的條件（如廣播、文字等）進行宣傳。人口調查選民登記時應深入到工廠中去，城市的選舉站盡可能放在工廠附近，甚至放在工廠裏。

應在從生產入手，結合生產，推動生產的口號下，使選舉運動成為推動羣衆生產的動力，綜合各地的經驗；選舉工作隊同時也應成為生產工作隊，普選問題的會議也應結合解決羣衆的生產問題。如南昌浚溪鄉普選會議上討論了生產，幫助缺糧、缺種戶借貸；都昌北山鄉在互助組內，一面討論生產，一面宣傳普選，在宣傳普選時說明

32

1

2

3

4

5

6

選舉好人領導生產，在城市中，如樟樹鎮大同米廠工人在迎接普選的口號下，展開生產競賽，提前二天完成加工任務。這些做法都是好的。在普選工作結束時，應充分利用羣衆熱情，迅速號召羣衆大力進行生產；第一次基層人民代表大會除選舉政府委員成立鄉人民政府外，即應以討論生產爲中心內容。

第六、如何加強對普選工作的領導。領導重視並加強對普選工作的領導，是做好選舉工作的重要保證。第一期基層選舉工作中，由於某些地方沒有負責同志親自掌握，選舉辦公室力量又薄弱，缺點和錯誤因而不能及時得到糾正。爲此：各級黨、政負責同志必須有一人親自掌握選舉工作，總結選舉經驗，不能將選舉工作只推給民政部門去管。各級選舉委員會辦公室必須加強。各有關選舉工作的機關，必須密切聯繫，取得步調一致。

在運動中必須採取有重點的做法，各專、縣均應直接抓住一個重點，各選舉工作組也應抓住一個重點，以創造經驗，推動全面。領導上決不能滿足於平均數字，並須特別注意檢查那些落後地區，幫助他們發現和解決問題；對於前期選舉中的落後鄉也必須進行覆查。另外，在工作展開後，還應注意防止包辦代替、強迫命令的工作作風。特別是今後全面鋪開時，面積更大了，幹部更弱了，因此，必須很好地依靠基層幹部，耐心對他們進行教育，還應特別注意推動和運用當地的積極分子。

第七、在選舉運動中應嚴防地主階級分子和反革命分子的破壞活動，在選舉運動

中他們是必然要進行各種破壞的，只有堅決打擊了他們的破壞活動才能保證選舉運動的勝利進行。綜合各地的情况，江西省第一期基層選舉中地主階級分子與反革命分子的破壞活動主要表现在如下幾個方面：第一是造謠破壞，如廣昌地主鄧秋易說：「普選是七反，一反幹部，二反農民……」；「普選是普遍選種，瞎子拐子都不准結婚，調查人口是看那個的種子好」；第二是竊取選舉權，如鄱陽縣一個地主有個兒子是中農，他即企圖在兒子家裏登記爲常住人口；第三是威脅破壞，開秘密會，貼反動標語，做鬼叫；第四是偷選民證，南昌縣濟南鎮即被偷走四十張選民證。因此，我們必須時時刻刻警惕地主階級分子和反革命分子的破壞，在運動開始時，即向他們指出，只有老老實實勞動改造才有出路；同時，也必須加強人民法庭的工作，配備專職幹部，採取巡迴審判的方法，及時處理各種破壞活動案件。

（根據江西省第一期基層選舉工作的初步總結整理）

32

1

2

3

4

5

6

廣東省英德縣第六區基層選舉試辦工作經驗

廣東省的基層選舉試辦工作，是在英德縣第六區進行的。這個區共有十四個鄉和一個鎮（浚洗鎮）。全區土地改革覆查已在一九五一年、一九五二年先後完成，各鄉都先後召開過幾次鄉人民代表會議及農民代表會議。羣衆經過土地改革覆查、鎮壓反革命等一連串運動，政治覺悟已大大提高。但各鄉的土地改革遺留問題還不少，工作基礎較弱，一類鄉只有三個，其餘都是二類型或較差的二類型鄉。普選前，該區的基本情況是：黨團員少而弱，組織不健全，農會組織渙散；羣衆與幹部對民主的認識很模糊；有些山林水利糾紛沒有很好地加以解決，影響着生產和農民之間的團結；工作與生產的矛盾也未很好解決，因之幹部和羣衆的關係還不很正常；地主家庭出身而屬於其他成份的分子，與農民之間仍保持着一種敵對情緒；農民很卑視富農，不願與他們往來。英德縣第六區開始普選試辦工作時的情況，就是這樣的。

該區普選試辦工作，從一九五三年五月二十五日開始，七月十五日結束。整個過程分爲三個階段。現將各階段的主要工作和問題分述於後：

第一階段 廣泛地宣傳動員，進行人口調查、選民登記工作

人口調查和選民登記工作，是普選第一階段的主要工作。各鄉工作過程大致分爲三個步驟：

一、充分做好宣傳動員和準備工作

宣傳工作是在普選中對羣衆進行思想發動和思想教育的一件重要工作。普選開始時，我們便緊密結合生產，抓緊生產空隙，由內到外，由幹部到羣衆，逐步展開普選宣傳。工作組到鄉後，首先是召開黨、團員會議及幹部積極分子會議，結合討論生產救災等問題，討論和佈置了普選工作，使幹部和積極分子初步認識普選的意義和政策。然後分頭到各選區，分村、片、居民小組或聯組，召開羣衆會議，扼要宣傳普選意義，並組織羣衆討論。有些地區還分別召集了青年、婦女、老年人開會進行宣傳，同時還將積極分子組織起來，採取挨戶訪問、聯戶座談、田間閒談等各種方式進行宣傳。由於我們在宣傳中都能結合當地實際情況，又採取了盡量便利羣衆、爲羣衆所歡迎的形式，因此，一般都做到了既不妨礙生產，又使羣衆對普選的意義有了較正確的

32

1

2

3

4

5

6

認識。在這個基礎上，我們緊接着展開了人口調查和選民登記的宣傳工作。開始，羣衆和幹部對人口調查與選民登記工作是不重視的，認爲這是「找麻煩」，他們說：「找戶口冊看一看就可以了。」「土地改革時登記了一遍，何必再調查呢？」「選舉就選舉啦！還登記什麼？」根據這種情況，工作組就向羣衆反覆進行宣傳，解釋人口調查，選民登記的意義和目的，說明人口調查，選民登記和普選的直接關係，說明我們要實行普選，必須先了解一下全國有多少人，那些人有選舉權利，那些人沒有選舉權利。並結合羣衆實際生活，以通俗易懂的內容，向羣衆宣傳人口調查與國家經濟建設和文化建設的重要關係。譬如說：「毛主席和人民政府要給人民辦更多的事，必須要知道全國有多少人；要知道全國有多少兒童，才能計劃建立多少學校，培養多少教員；要知道全國有多少人口，才能計劃開辦多少紡織工廠，織多少布和製造多少日用品。這也就是說，我們的國家必須要查清楚全國有多少人，才能制定出準確的經濟建設和文化建設計劃。」這樣來進行宣傳，羣衆比較容易接受。

在準備工作方面，我們主要是做好了下面幾件工作：

(一) 按照自然村分佈狀況和人口數字劃好選區，並向羣衆公佈。

(二) 組織好每個選區的選民資格審查小組。參加審查小組的人員，除選舉委員會指派的幹部外，還吸收羣衆中的積極分子參加，全組人數七人至九人不等。審查小組成立後，預先進行政策教育，然後進行選民資格摸底工作，着重審查本選區被剝奪

政治權利的分子，審查清楚並開出名單，如有一些人的選民資格一時不易確定，待收集材料和徵求羣衆意見後再研究決定。

(三) 收集各選區的戶口冊，加以初步研究，求得對本選區戶口基本情況的大體了解。

(四) 組織好各選區的人口調查登記站。各站的工作人員，事先分好工：誰登記人口，誰填發選民證，誰招呼前來登記的羣衆。

(五) 召開戶長會議，具體交代登記辦法，動員各戶作好調查登記的準備，將全家人的姓名、性別、年齡，事先寫在草稿上，登記時帶到登記站來。最後向羣衆宣佈登記的時間和登記的地點。

二、進行人口調查和選民登記

各單位在人口調查和選民登記工作全面開始前，都首先選擇了一兩個選區，集中幹部進行典型試辦。試辦工作結束後，大部分地區根據試辦經驗，都採用了將羣衆事先編好登記次序，排定時間、分批前來登記的辦法進行登記，減少了羣衆等待的時間。很多鄉爲了便利羣衆，不影響生產，還採取了流動巡迴登記站的辦法，新洲鄉第二選區採用這個辦法，只用半天時間就完成了全部登記工作。

我們的登記站是這樣組織的：一處是招待羣衆等候的地方，那裏準備有座位、茶

32

1

2

3

4

5

6

水，有些選區還配備了宣傳員，利用羣衆等候的時間向羣衆進行宣傳，一處是人口登記的地方；一處是選民審查登記的地方。三處距離很近。登記的辦法是首先登記人口。登記人員根據羣衆準備的草單作參考，依次詢問。先問外出口，再問戶主、常住人口（並問有無僱工和臨時居住的人）、性別、年齡，必要時還核對戶口冊，然後讓登記者到選民審查登記處去。選民資格審查小組根據人口調查登記來審查選民資格，審查時，對一般羣衆着重審查年齡是否確實，凡具有選民資格者，即當場填發選民證。對於那些被剝奪政治權利的人，主要靠我們事先摸底研究清楚，審查時便可迅速決定他們有無選舉權利。至於有些選民資格尚未弄清的，可告訴他等確定選民資格後再行登記，以免妨礙其他選民登記。選民審查登記過程，也是對選民進行教育的過程，各選區結合發選民證，對選民說明選舉權利的光榮，號召大家保存好選民證，使得羣衆進一步受到了關於選舉權利莊嚴性的教育。

三、公佈選民名單，組織覆查

選民登記後，各鄉各選區即將選民名單、選舉大會地點及日期向選民公佈，同時將選民編成選民小組。選民小組人數一般在十五人至二十人左右，選民小組長由選民中推選產生，但應注意選擇工作積極，歷史清楚和能掌握小組領導的積極分子。選民小組編好後，即召開小組會議，討論選民名單，提出選民資格的覆查意見。對於那些

還未確定選民資格的人，選民資格審查小組應迅速收集材料予以審查確定，不要拖延。

人口調查登記的覆查工作更為複雜，一般是採取動員羣衆自己檢查有無報錯、報漏和重複現象，如有錯的即來重報更正。另外，工作組又根據不同情況採取了下列幾種不同的辦法：①重點抽查；②逐戶查對；③在幹部、積極分子會上對照調查登記表，邊談邊覆查；④把人口調查登記表與戶口核對，發現不同的地方，再查明更改。事實證明：在調查登記時錯漏重複的現象是不可避免的，爲了使人口調查做到準確，覆查工作是必須進行的。

在人口調查中比較普遍的問題：第一、是年齡計算問題，年在十七、八歲上下的男女青年，他們對年齡問題最爲關心，因爲這不僅是關係到他們有無選舉權利，而且還直接影響到他們的婚姻問題。很多青年爲了要取得選舉權利或想結婚，不願減去虛歲或報大年齡。另外有些婦女存在殘餘的封建思想，不敢報實自己的真實出生年月，認爲出生年月給人知道了不吉利，有個婦女說：「登記要問出生年月日，時辰八字被人抓去，那還了得！」所以，在登記工作中，必須隨時注意解釋和掌握，以免發生錯誤。第二、是常住人口與外出口問題。出外讀書或工作偶而又回家住宿的人口，容易在家登記爲常住人口，造成重複。第三、是農村中無固定住址或職業，以及居所偏僻的人口，容易遺漏。第四、是僱工容易漏掉，有些人請了僱工怕被指爲剝削，不敢

32

1

2

3

4

5

6

據實申報。

在選民資格審查中所發現的主要問題，首先是在羣衆還沒有真正體會政策精神之前，容易將反動分子和有污點或作風不好的農民混淆起來，認為後者不應給予選舉權利。如張坡鄉陳水清、陳金、陳祥父子三人都是貧農成份，陳水清過去好賭，偷過羣衆的一些農作物，陳金與陳祥八年前曾參加搶劫一次，過去也偷過羣衆一些農作物，羣衆不同意給他們選舉權利，認為他們有選舉權利，「選民證就不值錢了」。其次是將地主家庭出身分子當作地主階級分子看待，將富農看成是「半邊地主」，不肯給他們選舉權利。再次，有些羣衆把一些老弱殘廢，瞎子和患重病的人，看做精神病患者，不願意給他們選舉權利，甚至錯誤的認為給這些人選民證就是不莊嚴。另外，過去成份弄錯，或未確定成份的人，在審查選民資格時，也往往引起爭論。上面這些問題都很重要，在審查過程中，我們應通過具體人的處理，在審查小組中反覆討論，以教育幹部和羣衆，明確劃清界綫，切實貫徹政策。

第二階段 受理關於選民資格的申訴和提候選人，召開選舉大會選舉代表

一 受理關於選民資格的申訴

各鄉除了向被剝奪選民資格的人說明，如不服時可以向人民法庭申訴外，我們考慮到普選是初辦，羣衆還缺乏這種常識和習慣，另外，該區土地改革、鎮壓反革命運動結束不久，不服被剝奪選舉權利的人，可能有顧慮，不敢申訴；而部分羣衆也可能誤解某些人的申訴是抗拒行為，加以責難。爲了消除這些可能產生的顧慮和誤解，確保申訴權利，我們一方面在羣衆和幹部中進行了關於確保申訴權利的教育，同時人民法庭和選舉委員會還主動的將那些給予或被剝奪選舉權利的懷疑對象，進行覆查研究，對證材料，如發現錯誤時，不管當事人是否進行申訴，或者有無別人控訴，都主動進行更正。英德縣普選試點中人民法庭處理的七十八件案件中，由當事人申訴的十四件；羣衆控告的九件；主動處理的五十五件。從這裏可以看出，在普選中對選民資格的處理，不能等待申訴，主要靠我們主動覆查。在做法上，凡是鄉選舉委員會處理的，在覆查或受理申訴期間，法庭與鄉選舉委員會意見一致的，一般鄉交鄉選舉委員會解決或更正，只有少數選舉委員會解決不了或當事人不服的，才由法庭判決。

32

1

2

3

4

5

6

根據以上精神，爲了更好地處理每個人的政治權利問題，在受理申訴和覆查選民資格時，人民法庭還配合公安機關整頓了管制工作。對一些可管可不管的，如屬勞動人民成份的都撤銷了管制，其中問題本來不大，已管制一個時期或管制期滿改造較好的即撤銷其管制，並恢復其政治權利。在整頓管制工作中，人民法庭還根據人民在選民登記時所檢舉的經調查確實的材料，將那些反革命分子及破壞選舉運動的分子宣佈管制或扣押起來，並剝奪其政治權利。

二 做好代表候選人的提名工作

爲了提好代表候選人，我們着重做了下面幾項工作：

(一) 深入進行選好代表教育。經過第一階段的宣傳教育，羣衆對普選有了一定的認識，但當運動轉入第二階段時，羣衆對提代表候選人及選舉代表的意義與目的認識較差，對選舉代表不很關心。年老人認爲是青年人的事，婦女認爲是男人的事，有些又把選舉代表看成輕而易舉，認爲「三年來不知選過多少次代表了，當代表的都不知有多少人」，「選誰都可以，還不是一樣」。有一些羣衆雖然很關心普選，但不知應該選什麼人當代表，有的認爲要選會寫會說、有文化的人。塔塘鄉曾提出一個賣假膏藥的商人當候選人，羣衆認爲他有文化、會講話。但是又有一些羣衆認爲選這樣的人，容易向羣衆耍態度，因此主張選那些平時少講話，不得罪人的「好好先生」。

也有一些羣衆認爲上面兩種都不好，認爲「選代表要選中等人：太精的不行，會自私自利，看不起羣衆；太老實也不行，不會講話會吃虧」。另外又有些羣衆對選舉代表，不是看他是否能爲羣衆辦事，而把家庭有無勞動力當作代表條件，很多羣衆認爲「選幾個家裏人手多，工夫閒的當代表就可以了」。由於羣衆存在着這些錯誤思想，因此在提代表候選人時，不是互相不提，你不提我，我不提你，便是互相抬舉。如新洲鄉第五組藍亞連提出羅亞銀，羅亞銀隨即提出藍亞連，實際上藍亞連是不起作用的。有的地方甚至把當代表候選人看作是「倒霉」的事情，採取「你『害』我，我也『害』你」，「你提我一個，我把你夫妻倆都提出來」。這些混亂思想如果不加以克服，就不可能把代表候選人提名工作做好。因此，在提代表候選人之前，我們除了一般地宣傳代表的任務、代表的廣泛性、當代表光榮以及提代表候選人的辦法以外，還針對羣衆這些具體思想，動員黨團員幹部、積極分子，利用各種方式，繼續向羣衆深入宣傳普選的重大意義，說明普選的人民代表大會是我們國家的基本制度，並着重說明人民代表的職責，應該選舉那些有決心、有辦法、辦事公正、聯系羣衆、能管制敵人和能領導生產的人當代表，使羣衆深刻體會到代表和自己切身的關係。把各種各樣的錯誤思想糾正以後，他們才能認真地考慮和在選民小組中醞釀提出代表候選人。

各試點鄉提名的辦法，有下面幾種：一種是自下而上提名。首先由小組、個人提出，然後將全選區各小組和個人提名的名單，彙總交回各小組討論，選舉委員會根據

32

1

2

3

4

5

6

討論的初步結果和自己掌握的材料，再邀集共產黨組織代表和羣衆團體（青年團、農會、民兵隊、婦聯）代表協商聯合提名，並將聯合提名名單和聯合提名中未包括的小組、個人所提的候選人名單，一併交由羣衆討論。第二種是自上而下的提名。即未經深入進行選好代表的宣傳教育和醞釀，就進行協商，聯合提出候選人名單交給羣衆討論，並讓羣衆修改和補充。第三種是上下結合提名。即在進行選好代表的宣傳教育過程中，在選民小組初步醞釀代表候選人的基礎上，進行協商聯合提名，並及時向各選民小組公佈聯合提出的候選人名單，發動各選民小組在醞釀代表候選人時，結合討論、修改、補充聯合提出的候選人名單。但各選民小組和每一個選民仍可用聯合或單獨的方式提出候選人。

這幾種做法，以第三種爲好。第一種做法主要的缺點是候選人容易提得太多，太分散。第二種做法雖然可以避免上面的偏向，不會提得太多、太散，易於集中，但不容易提得好，這一方面是因爲新區工作基礎較弱，我們對全鄉情況了解有限，提出的人不一定很合適；另一方面是由於羣衆未經過深入的宣傳教育，容易引起羣衆誤會，認爲不「民主」。而第三種做法較好的原因，就是抓住了選好代表的宣傳教育工作這一中心環節，在充分發揚民主的基礎上提出了代表候選人初步名單，防止了自流與包辦兩種偏向。

(二) 改善幹羣關係。在這次普選試點中，接觸到一個比較突出的問題是幹部的退坡鬆勁，以及有些羣衆對幹部的不滿。有些幹部很後悔，認爲當上了幹部是「牛落泥坑，愈踏愈深」，聽說普選，都想乘機不幹，認爲「普選確實是大喜事，可以去包袱了」，還有個別幹部表示「下決心不當幹部了」。這是一方面。另一方面，某些羣衆對幹部不滿，個別人挾有成見，想通過這次普選將幹部統統換過。事實上，這些幹部除個別問題較嚴重外，基本上都是好的。幹羣關係不正常的原因很多：第一、由於土地改革遺留一些問題，有的問題尚未徹底解決，引起羣衆不滿，認爲「幹部沒有用」；有的問題雖然解決了，但解決得不好，羣衆也有意見。第二、歷次政治改革運動中少數個別的錯傷戶以及被撤換的幹部，對現在幹部也很不滿。第三、是由於組織鬆弛，民主生活不正常，幹部民主作風不夠，遇事不和羣衆商量，工作包辦代替，引起羣衆不滿；而部分羣衆是非不明，過多責難幹部，也使幹部感到有苦難言，受了委屈，不願再幹下去。第四、是某些幹部本身工作能力較弱，過去由於工作隊也沒有很好地培養他們，使他們在羣衆中享有威信，現在遇到工作和生產的矛盾又無法解決，幾頭受氣，這一些幹部感到消沉，覺得「不如做羣衆自在些」。顯然，幹羣關係的妥善解決，對普選、生產以及今後農村政權的鞏固都有很大關係，因此，我們在普選中便把改善幹羣關係，解決幹部退坡鬆勁思想當作一項主要工作來進行。其具體做法是：

第一、在貫徹民主教育的基礎上，充分發揚民主，改善幹羣關係，以消除羣衆對

32

1

2

3

4

5

6

幹部的不滿，教育幹部認識錯誤，從而改正錯誤。我們一方面教育幹部不要害怕困難，不應退坡鬆氣，只有依靠羣衆、聯系羣衆、全心全意爲羣衆服務，才能做好工作，得到羣衆擁護，動員他們向羣衆檢討自己過去的缺點和錯誤。另一方面，在羣衆中還進行了愛護幹部的教育，將過去羣衆對幹部的意見加以分析，分清是非，明確責任，凡是幹部對的就說幹部對，幹部錯的就說錯了；不應由鄉幹部負責的，也要說清楚。如錯傷戶的問題，就由我們代表以前的工作隊承認錯誤。我們還引導羣衆漫談幹部的好處和當幹部的困難，通過羣衆自己敘述的：幹部無文化、工作經驗少、事情多以及家庭生產等困難來教育羣衆，扭轉過去只看幹部缺點、不看幹部優點的偏向，只看個別、不看一般的偏向，使羣衆能夠從全面來認識幹部，從而體貼幹部、愛護幹部。在這樣的基礎上討論代表候選人，在小組或選區裏幹部便能自覺檢討自己；羣衆分清了是非，批評也就比較全面、中肯，給幹部很大的教育。魚咀鄉主席李桂林在選民小組會上，深刻檢討了只顧自己生產，工作責任心不強的缺點，並要求羣衆大胆批評，羣衆很滿意。張坡鄉武裝委員過去很積極，現在却想放高利貸，經過大家提意見後，他認識了錯誤，並表示放棄這個念頭，結果仍被大家選舉爲代表。

第二、協助鄉幹部通過領導生產，解決羣衆生產上的問題。普選中對一些錯傷戶未補償、不滿戶未補分問題，及一般羣衆對幹部作風態度不滿的意見，如果單純採取幹部檢討的辦法，往往會使問題糾纏不清，不易解決。所以，在普選過程中，我們注

意採取積極辦法，推動鄉幹部幫助羣衆搞好生產，如興修水利、積肥等等，增加羣衆收入，解決羣衆生產和生活的困難，使羣衆從切身利益中感到幹部的好處，從而改變自己對幹部片面的看法，消除自己的消極情緒。如東嶺鄉在普選中結合抗旱、防旱，農協主席楊鏡君帶頭發動羣衆三百人，興修坡圳六座，其中有兩座過去因爲糾紛未解決沒有修理，這次經過動員說服修好了，雙方的田都得到水利灌溉，大家都很满意。過去，有的農民因爲這個問題未解決，對主席不滿，解決後也沒有意見了。又如該鄉農民石桃仁和羅其福，因爲過去幾次得不到肥料貸款，對組長傅新很不滿意。但在該鄉幾次搶修水利中，傅新都積極發動羣衆，把水利工作做好，最近又帶頭推動羣衆燒石灰積肥，並主動和石桃仁、羅其福合夥燒石灰，石桃仁和羅其福對傅新的意見也慢慢消除。在醞釀提代表候選人時，石桃仁還首先提出傅新當代表候選人，並說：

「傅新雖然有缺點，但對大家的事情很熱心，還是選他好。」

第三、解決鄉幹部的工作與生產矛盾，適當照顧其家庭生活困難。普選運動中，各鄉都注意了健全鄉委員會集體領導制，訂期召開會議（十天或半個月一次，晚上進行），非特別事故不另召開會議，好讓幹部有更多的時間從事生產。其次是健全了輪班值日制度，規定鄉政府辦公時間以便利羣衆。這樣做，幹部、羣衆都很滿意。

經過這一系列工作之後，各鄉幹羣關係都有了顯著的改善，大部分幹部仍爲羣衆所擁護，被提爲代表候選人。

32

1

2

3

4

5

6

(三) 解決農民內部一些利益糾紛。目前農民內部不團結的原因，除了少數是由於封建宗派矛盾以外，主要是由於山林水利糾紛沒有很好解決。如果不適當加以解決，不但對普通選工的進行不利，而且還直接妨礙着目前農村生產，影響農民內部團結。在醞釀提代表候選人中，因為牽涉到利益糾紛問題，很多羣衆都希望本村本姓能提出候選人，選上代表，將來「好替自己村講話」。因此，在提代表候選人時，必須解決農民內部一些利益糾紛問題，以加強農民內部團結，搞好生產，消除某些羣衆的宗派情緒，便利代表候選人提名工作的進行。解決的辦法主要是本着有利生產、有利團結的原則，採取雙方代表民主協商辦法，首先對雙方羣衆加強階級教育、生產教育，在有黨團員的地方可採取由內到外、由上到下的辦法，在「尊重對方，批評自己」的基礎上進行自我批評；並通過幹部積極分子深入了解情況，摸清糾紛關鍵，然後召集雙方有代表性人物民主協商，在互助互讓、公平合理、自願兩利的原則下，訂出具體解決辦法，並簽訂合同。

(四) 對羣衆加強人民代表廣泛性的宣傳教育，特別宣傳「婦女有與男子同等的選舉權利」。在提代表候選人這一階段，各鄉都發現選民不願提婦女為代表候選人，原因是羣衆中還普遍存在着輕視婦女的思想，認為婦女沒有辦事能力，對婦女政治權利不夠尊重。另外也有些選區不願提中農為代表後選人；有些選區雖然提了中農候選人，但要求又很高。

因此，我們在醞釀提候選人這一階段中，便對羣衆加強人民代表廣泛性的宣傳教育，宣傳男女權利、地位平等，婦女對於勞動生產和各種工作的貢獻，農民婦女在舊社會受壓迫是最深重的，應當照顧婦女的特殊困難，尊重婦女的治權利。個別地區（僅限於可能選不上婦女、中農為代表的地區），為了照顧中農和婦女，還適當的規定了婦女和中農代表候選人名額。

經過以上一系列工作，在深入進行選好代表和人民代表廣泛性的教育，以及解決幹羣關係和農民內部一些利益糾紛的基礎上，提出了代表候選人的初步名單，當即印發各選民小組進行慎重的討論。各選民小組討論代表候選人時，都非常認真，開了幾次會反覆討論，逐個評比。被提名為代表候選人的幹部，由於事先進行了教育，他們都自覺地在選民小組或選區內結合着羣衆的評比進行自我批評，檢討缺點。代表候選人初步名單經過選民小組討論後，鄉選舉委員會即根據各方面收集的材料和大多數選民所表示的意見，並吸收共產黨組織及青年團、農會、婦聯等人民團體代表參加研究，最後由鄉選舉委員會決定，提出代表候選人正式名單。在召開選舉大會前五天，將此名單向選民公佈。

三 召開選舉大會選舉代表

選舉大會開得好壞，與普選整個過程中的宣傳教育和組織工作是分不開的。為了使選舉大會開得好，動員更多的選民參加選舉，我們在召開選舉大會前還進一步向選民宣傳了召開選舉大會的重要意義，以及行使選舉權利的教育；說明大會開得好，代表也就選得好，今後鄉裏生產和各種工作就會搞得更好；使所有選民更好地認識選舉代表和人民羣衆的切身關係，認識選舉權利的莊嚴性，因而珍貴光榮的選舉權利，積極參加選舉。宣傳中我們特別注意了婦女和平常受教育較少的老年人，並通過婦女骨幹，動員婦女積極參加選舉。除宣傳動員外，我們事前還做了以下幾方面的準備工作，首先是幫助羣衆安排好生產、家務，如新洲鄉選民還訂出計劃：清早巡田，吃過中飯開會，開完會積肥，做到不妨礙生產，又參加了選舉大會。其次是組織十八歲以下的女孩子管帶小孩子、餵牲口、看門，組織未到選舉年齡的民兵在開會時負責站崗放哨，注意壞人，維持治安工作。另外，選民小組長在開會前要檢查本組的準備工作，檢查選民證，並動員選民按時（訂好時間打鑼或吹螺角爲號）參加選舉大會，以免耽誤生產。

選舉大會進行時，主要注意掌握好大會領導。主席團在選舉前鄭重宣佈選舉紀律，並着重向選民交代選舉方法和選舉程序。推選出點票員分工負責點數，並組織選民小組長維持秩序，以免凌亂。選舉時還須具體扼要的介紹本選區候選人的簡歷和優點，逐個介紹，逐個選舉，表決時注意解決老年婦女因聽話不清不舉手，及婦女抱小孩不能舉手等問題。

由於會前做好了宣傳教育和組織準備工作，開會時間又安排得恰當，因而全區絕大多數選民都熱烈地參加選舉大會，參加選舉的選民達到很高的比例，全區最高的鄉達到百分之九四·四，最低也達到百分之八一·二。據全區統計，選民爲一八三五〇人，參加選舉的一六五三一人，佔選民總數百分之九〇·〇八。同時，在選出的代表總數中，婦女、中農、貧雇農和原來幹部、積極分子都佔有適當的比例，其中以貧雇農和原來幹部、積極分子所佔比例爲最大。這些說明選舉大會基本上是開得成功的；從大會本身來看，參加選舉的選民的比例很高，情緒很好，而且沒有耽誤生產；從代表選舉來看，既保證了鄉政權中貧雇農領導的優勢，又照顧了各階層。特別是幹部與羣衆關係不正常的現象，經過普選以後，已經有了根本的改善，這是值得重視的。

第三階段 召開鄉人民代表大會

緊接着第二階段的工作是召開鄉人民代表大會。大會內容各鄉都以生產爲中心。議程是：①討論上屆人民政府工作報告；②根據羣衆提案，討論全鄉今後生產工作及其他興辦事項，着重解決羣衆迫切要求解決的生產上的一些問題；③選舉鄉長、

32

1

2

3

4

5

6

鄉人民政府委員，成立鄉人民政府。在代表大會召開以前，我們除了廣泛宣傳代表大會的重要性和本屆大會的中心議題以外，還做了以下幾件工作：

(一) 教育代表。一般代表在選出以後，當好代表的信心還是不足的，不曉得怎樣當代表。因此，在召開人民代表大會以前，我們便按選區邀集代表開了幾次座談會，討論如何當好代表，具體交代人民代表大會的內容和做法，說明當代表要聯繫羣衆，隨時收集羣衆意見反映給政府，並要協助政府動員組織羣衆，貫徹各項政策，完成各項任務。這樣，使代表明確了自己的職責，也加強了工作信心。

(二) 教育羣衆如何提提案，並廣泛收集提案。代表大會能否開好，廣泛收集羣衆提案是很重要的。但羣衆對提提案都沒有經驗，因此，我們事前即向羣衆交代了提提案的辦法，動員羣衆提提案。爲了防止在提提案中羣衆單純依靠政府幫助，什麼事都要求政府解決，我們還教育羣衆首先要自己想辦法，自己沒辦法解決的，然後才要求政府幫助解決。

(三) 做好上屆人民政府工作總結。人民代表大會召開以前，須開好上屆鄉人民政府委員會會議。這個會議的中心內容，是圍繞生產來總結工作，着重檢查半年來本鄉領導生產和貫徹生產政策的成績與缺點。總結的方法，是先由鄉長作初步檢查報告，由各委員補充。總結中，一方面肯定了成績，同時也指出了缺點和錯誤，分析了產生這些缺點和錯誤的原因，提出了解決辦法。最後由工作組同志協助鄉長加以綜合，在

鄉第一屆人民代表大會上作報告。

(四) 做好選舉鄉長和鄉人民政府委員的準備工作。本來這項工作的基礎是選舉代表，只要代表選得好，委員和鄉長自然就能選得好。我們爲了慎重起見，在代表大會召開以前，便將能聯繫羣衆爲羣衆所擁護的鄉長候選人提供選民醞釀，廣泛徵求選民意見。

要開好鄉第一屆人民代表大會，除了事前必須做好上述準備工作外，根據我們的經驗，還應注意解決以下幾個問題：

(一) 大會中心要突出，抓緊解決幾件羣衆目前迫切要求解決的生產問題。從各鄉羣衆所提提案看來，羣衆最關心的是生產，因此，在人民代表大會中，我們緊緊掌握住以生產爲中心，在總結上屆人民政府領導和貫徹生產政策的成績與缺點的基礎上，提出今後全鄉生產任務，然後結合羣衆所提提案，交給代表分組進行充分討論，使每一個提案都由代表自己提出解決辦法，作出答案。即凡是迫切需要辦理、現在又可能辦理的即訂出決議，立即着手辦理；馬上不能辦到的，也作了答覆，或交給鄉人民政府研究逐步辦理；不屬於本鄉範圍或者目前力量不可能辦到的，便提請上級政府考慮辦理或轉有關方面處理。總之，做到了案案有交代，羣衆因此都很滿意。

(二) 通過討論上屆鄉人民政府工作報告，審查上屆鄉人民政府的工作，結合表揚好的幹部，發揚民主，展開批評與自我批評。這樣既教育了幹部，也教育了羣衆。

32

1

2

3

4

5

6

最後由主席團總結，分清責任，由鄉長表示態度，接受代表意見。根據我們的體會，這個會要開得好，主要是依靠事先做好對原來幹部的教育，鼓勵他們檢討，虛心傾聽代表的批評；同時，也要教育代表正確的運用批評與自我批評的武器，以「治病救人」，「與人為善」的態度幫助原有幹部改正錯誤。要打破顧慮，批評缺點；也要肯定成績，表揚優點。不要將一切缺點和錯誤都集中在鄉長一個人身上，更不要形成鬥爭局面。

(三) 主席團是大會領導的核心，要很好地主持大會的進行。人民代表大會主席團選出以後，選舉委員會即宣佈結束，大會由主席團主持。主席團應緊緊依靠代表，充分發揚民主，對羣衆和代表的提案應進行研究，提出初步處理意見，經過代表充分討論後，作出決議或答覆。主席團在整個大會過程中，要緊緊抓住解決一、二個中心問題，不可扯得太多太遠，以免開會時間拖得太長。

(四) 在選舉鄉人民政府委員時，除應注意照顧中農和婦女外，還應強調選出稱職爲羣衆所擁護的人，防止不顧工作能力，片面照顧地區等缺點。鄉長人選除注意其他條件外，應同時注意具有生產經驗，以便今後能切實領導好全鄉生產。

鄉人民代表大會結束後，便組織代表傳達代表大會決議，同時教育羣衆擁護選出的鄉人民政府，擁護新選出的幹部。鄉人民政府委員會並應立即召開第一次會議，討論執行代表大會決議的具體計劃，建立各種必要制度，具體分工，分頭負責，將代表大會的決議貫徹下去。

大會的決議貫徹下去。

幾點體會

(一) 關於普選必須結合生產問題：

普選是可以結合生產而且必須結合生產來進行的。只要領導上掌握得緊，結合得好，普選不但會妨礙生產，而且可以推動生產。英德縣普選試點工作之所以能夠順利展開，主要是由於自始至終貫徹了以生產爲中心、圍繞生產來進行普選的方針。在試辦工作開始時，該區恰恰發生了水災，工作隊便大力發動羣衆進行救災工作。在普選第二階段，正是渡荒的困難季節，農民情緒不安，口糧與肥料問題是當時需要首先解決的問題，工作隊根據這些情況，便在各鄉積極組織羣衆生產渡荒，宣傳中南行政委員會關於農業生產的十項措施，宣傳自由借貸，結合政府發放救濟糧款，解決羣衆口糧和肥料困難，從而安定了羣衆情緒，發動農民積極參加了普選工作。在普選後期，各鄉發生旱象，幹部又組織羣衆興修水利，並結合解決一些山林水利糾紛，因此，加強了農民內部的團結，使代表候選人提名工作得以順利開展。事實證明，只有在普選工作中同時搞好生產，解決羣衆迫切需要解決的生產問題，才能發動羣衆積極參加普選，否則便會脫離羣衆，使普選工作無法開展。

根據我們的經驗，在普選和生產的關係上，除應明確普選必須結合生產，服從生

32

1

2

3

4

5

6

產從而推動生產這一指導思想外，還必須明確規定出結合生產的內容，即：結合宣傳與貫徹黨對發展農村生產的各項政策，安定生產情緒，結合當地原來的生產任務和計劃，結合解決當地羣衆生產中迫切要解決的問題。從這三方面來結合生產是很必要的，領導必須緊緊掌握不能動搖，否則，便會影響生產，同時也影響普選。爲了保證使普選結合生產，普選工作隊和鄉幹部還應當配備力量，分工負責，統一領導全鄉生產和普選工作，經常了解本鄉生產情況，討論生產問題。佈置和檢查普選工作時，也必須首先檢查與佈置生產工作。

(二) 關於富農的選民資格問題：

在選民資格審查中，各鄉反映最多的是關於確定富農選舉權利問題。由於該區土地改革結束不久，農民對自己的力量認識還不夠，一般都不願意給富農以選舉權利，有的甚至懷疑政府「政策變了」。在這種情況下，爲了澄清農民糊塗思想，在貫徹關於富農選舉權利政策的規定前，就須要抓緊全面交代政策，採取層層交代的辦法。首先要打通黨員幹部、積極分子的思想，使他們懂得目前富農是屬於人民這個範圍的，故應予以選舉權利；並要啓發他們認識自己的力量，堅信在共產黨和工人階級領導下，工農聯盟的力量就能够摧毀任何反動分子的破壞和反抗。幹部和積極分子提高了信心，掌握住政策精神以後，再發動他們向羣衆進行教育。這樣，既貫徹執行了政策，又提高了幹部、積極分子和廣大羣衆的政治水平。

(三) 關於發揚民主與改善幹羣關係問題：

必須充分發揚民主，對幹部和羣衆兩方面進行耐心的教育，以真正改善幹羣關係，提高幹部和羣衆的政治積極性。這就是說，除了教育幹部樹立民主作風，發揚民主，依靠羣衆，愛護羣衆，並根據這一個精神來進行檢討以外；同時還須教育羣衆體貼幹部，並根據「少數服從多數，下級服從上級，小利益服從大利益，一切服從生產」的民主原則，分清是非，明確責任。然後在這樣的基礎上，開展批評與自我批評，並將個別違法亂紀和作風十分惡劣的壞分子堅決從政權中剔除出去，從而達到改善幹羣關係的目的。同時，爲了更徹底地解決幹羣關係的不正常，在普選過程中，領導上還應該積極地幫助幹部搞好當前生產工作，樹立幹部威信，把羣衆思想引導到生產上來，並通過搞好生產，爭取豐收，解決羣衆生產和生活上的困難，消除羣衆對幹部的某些不滿情緒，進而密切幹羣關係，使今後的農村各項工作得以更順利地開展。

(四) 關於加強選好代表的思想教育問題：

加強思想領導，在羣衆中展開選好代表的教育，是保證真正選好代表的一個重要工作。代表候選人能否提得好是普選運動成敗的關鍵，而要使羣衆能比較一致地提出真能代表羣衆利益的候選人，我們認爲主要應在候選人提名中，切實對羣衆進行選好代表的教育。也就是說，在提名過程中，應教育羣衆選舉那些有決心，有辦法，辦事公正，能聯系羣衆，又有辦法管制敵人、領導生產的人當代表。不進行這樣的教育，

32

1

2

3

4

5

6

是不可能選出好代表來的。

(根據英德試點工作隊總結材料整理)

大苗山苗族自治區兩蒲鄉普選試辦工作情況

兩蒲鄉屬廣西省大苗山苗族自治區的四榮區。全鄉有苗、侗、漢、僮等民族，其中以苗族人數最多，佔全鄉人口百分之八十。解放後，該鄉曾經過清匪、反霸、減租退押等一系列的政治改革運動，並於一九五二年實行了區域自治。區域自治的實施對羣衆的影響很大，羣衆對共產黨、毛主席有着高度的信仰。該鄉雖沒有實行土地改革，但已劃分了階級成份（該鄉階級成份是大軍在此剿匪時劃的，一般偏高），少數民族內部階級分化不明顯，只有個別地主，大地主都是漢人。全鄉黨、團組織還沒有建立，已經建立的有鄉人民政府、農民協會、婦代會、民兵等組織。經過民族平等、民族團結教育，民族之間的關係已得到根本好轉。

在生產中，貧雇農生產情緒很高，積極開荒造林；中農生產有顧慮，怕提高成份，怕冒尖。但總的說來，生產比解放前還是增加了。

兩蒲鄉是廣西省大苗山苗族自治區普選重點鄉（附點是金蘭鄉）。選舉工作於六月十九日正式開始，共分三階段進行：第一階段是密切結合生產，貫徹思想發動，進行人口調查與選民登記工作；第二階段是提出、討論和確定代表候選人名單；第三階

段是召開選舉大會和鄉人民代表大會。全部選舉共經過四十五天，於八月三日完成。下面是兩浦鄉試辦普選工作的全部經過。

密切結合生產，結合羣衆思想實際進行宣傳動員

一 突擊插秧，迎接普選

工作隊下鄉後，農民都正忙着插秧，爲了緊密結合生產進行普選，我們首先召開了選區骨幹會議，提出「搞好生產，突擊插秧，迎接普選」的行動口號，接着在苗族有歷史傳統的措工基礎上，組織羣衆，突擊插秧。這種從生產入手的工作方法和羣衆高漲的生產情緒相結合，得到了羣衆的擁護，羣衆發揮了很高的積極性，不分天晴下雨，突擊插秧，並且打破了往年只是親戚間才措工的界限，主動幫助別人插秧，全部插秧工作普遍提前三、四天完成。插秧期間，我們一面幫助羣衆突擊插秧，一面對本鄉骨幹分子進行宣傳，插秧過後，隨即在羣衆中展開普選宣傳。大家反映很好，認爲「插完田，開會也安心了」，同時，也要求多開一些會，多懂些道理。

這裏無論是開羣衆會或是骨幹會，多在夜間召開，每次開會時間最長不過二小時。因爲沒有影響羣衆生產，羣衆都很滿意。

二 依靠原有組織及骨幹分子，結合羣衆思想逐步進行宣傳

普選試點工作隊初下鄉時，幹部和羣衆的思想都很混亂：羣衆不明瞭我們的來意，看見這麼多幹部下來，以爲是來領導生產、檢查衛生的，也有人以爲是來搞土地改革的，也有的怕會多影響插秧。鄉幹部一般已經曉得工作隊是來搞普選的，但究竟什麼是普選還搞不清楚。工作隊下來前，鄉文書即私下了個會，他說：「一朝天子一朝臣，實行區域自治換了一批幹部，這次搞普選又要換幹部。」在他的影響下，鄉幹部普遍存在「普選即大換班」的思想。工作隊進鄉後，鄉幹部都表示不願幹了。針對這些思想情況，首先召開了鄉的主要幹部會議，各選區也召開了行政小組長和積極分子會，說明來意，了解生產情況及困難，強調指出必須結合生產進行普選，這樣初步安定了幹部的情緒。但羣衆對普選意義還普遍不够了解，有人認爲普選就是「補選」（即補選不足的意思）；有很多人怕否定區域自治，認爲「已經當家作主了，爲什麼又要普選」；還有人認爲「過去選出來的幹部，個個臉都是白的，不必再選了」；有人對個別幹部有意見，但又有顧慮，只說：「你們住久了，就會曉得誰好誰壞了。」

從以上情況來看：說明普選宣傳決不能停留在一點上，一定要根據羣衆的思想變化，針對新發現的問題，逐步深入進行宣傳。我們解決這些思想顧慮的方法是：用會

32

1

2

3

4

5

6

議及個別培養的辦法，對骨幹進行教育，依靠他們進行工作。因為他們在羣衆中有一定的威信，他們所反映的問題，一般可以代表羣衆的思想；把政策先向他們交代，再通過他們用本民族的語言向羣衆宣傳，羣衆容易接受，問題也容易解決。除此以外，我們又抓緊開好了全鄉性的兩個主要會議——鄉選舉委員會及鄉各界人民代表會議，使全鄉骨幹分子明確了普選的意義及其作法，並解決了幾個主要的認識問題。

鄉選舉委員會是在六月二十一日召開的，委員共八人，以苗族為主，侗、僮、漢族各一人（包括積極分子，民族代表人物及婦女）。會上肯定了實行民族區域自治的成績，說明實行普選就是爲了在政治上更進一步鞏固區域自治和人民民主專政，爲了使我們更好的發展生產；此外還研究了普選第一階段的具體工作計劃與步驟，選區的劃分，代表人數的確定等問題，並交代了鄉選舉委員會的任務。在這個會議上，怕否定區域自治及「普選即大換班」的思想基本上獲得解決。

鄉各界人民代表會議是在插秧已經進入結束階段，抓緊空閒時間召開的。因爲這時羣衆可以適當地抽出一點時間，爲了進一步地解決幹部及骨幹分子的認識問題，並爲開展羣衆性的宣傳訓練骨幹，於是召開了鄉各界人民代表會議。會議除原有代表外，還吸收了各民族代表人物及積極分子參加。在這個會議上，除詳細地說明了實行普選的意義外，還宣佈了選舉委員會委員名單，以及普選工作計劃和步驟，最後並說明人口調查、選民登記的意義及其作法。這次會議開的很成功，通過會議，代表認識提高了，知道了普選對自己對國家的好處，都非常積極，代表開完會回到各選區，都主動召開羣衆大會用本民族語言進行傳達。羣衆聽代表傳達報告時，情緒也很高，有些地方天下大雨羣衆還不肯走。羣衆反映說：「以前工作同志講話我只懂一半，這次代表講我們全都懂了。」代表們看到羣衆情緒很高，也更加強了自己的責任心。有些代表說：「這次看羣衆愛我們不愛，還不選我們。如果選我們，我們要好好幹下去，不選我們也要好好幹下去。」

三 重視與耐心、深入地發動婦女

在整個普選工作中，應當重視發動婦女的工作。因爲婦女人數佔了總人口的一半，如果不注意發動婦女，普選是很難搞好的。而在發動婦女工作中，又必須堅決貫徹男女一齊發動的方針，並從少數民族地區的實際情況出發。

兩蒲鄉的婦女發動工作是這樣進行的：在進行普選宣傳同時，我們即着重對婦女宣傳男女平等，男人、婦女同樣有選舉權利，結合新、舊社會婦女生活和社會地位的對比來進行教育，以後並隨着運動的發展，針對婦女的思想情況進行宣傳；除在選舉委員會當中吸收婦女參加外，我們還在每次會議中都動員婦女參加，並有計劃的召開婦女大會、婦女小組會對他們進行發動；在工作中，我們注意發現和培養婦女中間的積極分子，通過這些積極分子進行串連和個別發動，以逐漸帶動整個婦女羣衆；除此

以外，我們還發動男人開會回去後向婦女傳達會議內容，這樣做也收到了一些效果。在發動婦女方面，除了貫徹男女一齊發動的方針，利用串連、開會、個別發動等方法進行宣傳教育外，還應注意堅持、深入、耐心地進行宣傳。因為少數民族地區的婦女，在舊社會裏很少參加社會活動，解放後，有些婦女雖然積極參加各種政治改革運動，但大多數婦女對參加社會活動還不大習慣，因此在發動工作方面是要大大加一把力的。如我們在最初進行宣傳時，婦女都不來開會說：「有我丈夫就行了，我們不管用。」但經過我們反覆耐心的說服教育，婦女都發動起來了，兩傘屯黃鳳英、任鳳林動員了全屯婦女參加開會，木棒屯選區召開婦女會時，全屯婦女都到了會。經驗證明，我們對於婦女工作，只要思想上重視，並深入耐心地採用各種會議、串連方式進行宣傳，婦女是會很快地積極起來的。她們發動起來後，對整個普選工作就能起到很大的作用。

四 團結與羣衆有聯系的領袖人物，進一步做好宣傳動員工作

苗族地區，每一個屯、寨都有一個或兩個與羣衆有聯系的領袖人物，通常稱為寨老或頭子，用苗話稱為「諾阿該」。寨老的成份不一定是地主或富農，也有的是貧雇農，一個人不能當寨老，決定於他是否大公無私，不能為羣衆解決問題。當羣衆認為那個人可以當寨老時，就將苗家的法律——公約交給他，這些人由於產生於羣衆當中，羣衆都很信任他。如卜令屯的楊春福，整個鄉有一半是他的親戚。解放後，一次土匪暴亂，羣衆沒米吃，挖馬蹄豆充飢，他捐出二十塊光洋給羣衆買米，並主動為解放軍帶路剿匪，曾被土匪抓去，羣衆集合起來，要將他搶回。現在他的羣衆關係仍很好，每夜都有青年人到他家去，鄉文書有困難時也去向他討辦法。另一個寨老屯的賈老喜，中農成份，現在已經六十九歲，一九三七年時，曾帶領羣衆反對國民黨的三徵（徵兵、徵糧、徵款），羣衆很相信他。

從上面這些例子中可以看出，團結這些與羣衆有聯系的領袖人物的工作是很重要的。而解放後，該鄉對於這些人注意、團結的不夠，實行區域自治時，只吸收了賈老喜一人當特邀代表，許多工作都因為沒有取得這些與羣衆有聯系的領袖人物的幫助，不能更好的開展。

這次進行普選，一開始即注意到團結這些領袖人物的工作。如對楊春福事先找他談話，給他選舉法看，他最初顧慮很深，詢問自己有沒有選舉權利，以後吸收他參加代表會議，初步消除了他的思想顧慮，向羣衆傳達決議時，羣衆很相信他的話，起了一定的作用。

寨老幹羣關係不正常（實際上也是中貧農關係問題）關鍵在賈老喜，工作同志先找賈老喜談話，後來又吸收他為鄉選舉委員會委員，他非常高興，回去向羣衆傳達時，對於過去沒有協助政府做好工作主動做了檢討。這樣，幹羣關係初步改善了，各

階層羣衆都得到了發動。

總的說來，在少數民族地區要做好普選宣傳工作，動員絕大多數選民參加選舉，除了必須做好一般宣傳工作和注意發動婦女外，還必須注意團結與人民有聯系的領袖人物，向他們交代清楚政策，通過他們進行宣傳動員工作。這樣，不僅可以解除羣衆的思想顧慮，並且可以加強民族內部的團結，爲以後處理遺留問題打下基礎。當然，在整個普選工作和其它工作中，也都需要注意團結與人民有聯系的領袖人物。

怎樣進行人口調查和選民登記工作

一 事前的準備工作

在進行人口調查和選民登記工作前，各選區一定要做好準備工作：首先是做好思想動員工作，其次是向選民資格審查人員及技術人員詳細交代政策以及年齡計算和填表的方法。

解放前，這裏羣衆受盡了國民黨抓兵、拉伕的痛苦，爲了避免使自己被拉去當砲灰，當時，許多人都虛報了年齡。解放後，雖然有些人已經報出了自己的真實年齡，但大部分羣衆都還繼續隱瞞着；另外，則確實還有一些人弄不清楚自己的年齡，加上大家對這次普選與人口調查的意義認識不大清楚，因此存在着一些顧慮。有的說：

「小孩子的年齡還記得，大人的年齡不記得了。」也有的說：「二十多歲的人都不曉得年齡了，八字在火燒柴時都燒光了。」有人只記得自己是在山貓下寨像雞那天生的、或穀黃時生的，到底那年、那月生的却記不清了。

爲了解決這個問題，首先召開了戶主會，着重解決他們怕拉伕、怕當兵的顧慮，從他們生活、生產以及生活必需品和生產資料的供應，學校的建立……說明人口調查的意義及與普選的關係。會後一部分人提高了認識，回去講給自己的家裏人、老婆聽，有的婦女不曉得自己的年齡，跑到幾十里外的娘家去打聽；但有一部分人還是半信半疑；也有些人舊顧慮雖然打消了，又產生了新顧慮，怕現在把年齡照實講了，政府會責備自己不老實。人口調查的前夜，鄉人民代表會議代表回到各選區向羣衆進行傳達時，首先檢討了自己對人口調查的不正確看法，說明了人口調查及選民登記的意義。羣衆看到不僅外來幹部這樣講，本民族的代表也是這樣說，思想顧慮基本上得到解除。這說明了少數民族誠懇、純樸的性格，當他們懂得了黨和政府的政策後，是會積極響應黨和政府的號召的。在進行人口調查與選民登記的那天早晨，家家戶戶都將八字拿出來了，原來說八字已經燒了的現在也有了，各戶紛紛抄寫全家人的生日年齡，弄不清楚自己年齡的，都去詢問年老人。卜令屯本來計劃從二十六日下午開始，用兩夜（每夜二小時）和一個半天的時間完成六十二戶的人口登記工作，由於準備工作做得好，結果，兩個站從二十六日下午三點起到七點半止，全部登記審查完畢。寨

32

1

2

3

4

5

6

老屯在登記的那天夜裏下了傾盆大雨，住在寨外一里路以外的人還爬山涉水，趕來登記。全鄉其它選區的人口調查與選民登記工作，也大部在三、四小時內就完成了。

準備工作中另一項就是教會本民族的技術人員計算年齡和填表的方法，並且具體地向審查人員交代有關政策。在少數民族地區，外來的幹部大部分不懂苗話，情況又不够了解，如果不很好地組織社會力量，是很難將任何工作做好的。卜令屯選區就掌握了這個關鍵，在人口調查開始前數天，即選舉了十個在羣衆中較有威信的人組織審查小組，又吸收了八個農村知識分子為技術人員，分別進行學習。審查人員以學習「中央選舉委員會關於選民資格若干問題的解答」中有關部分為主，結合本區具體人物進行討論，練習審查。登記人員以學習如何計算年齡（包括查六十甲子與公元民國舊紀元對照表，按標準時間計算年齡），及如何計算人口為主。除了業務學習外，還對他們進行了關於人口調查與選民登記工作重要性的教育，使他們認識到這是自己的事，因而他們在工作中都發揮了自己高度的積極性。許多同志在工作中遇到困難時，都能根據民族特點想出解決辦法，特別是年齡問題很難搞準確，但由於他們積極想辦法，基本上達到了準確的要求。

二 工作進行情況和遇到的問題

爲了便利羣衆登記，各選區均設了兩個登記站。事先把登記站所屬範圍交代清楚，並根據各戶生產情況安排了登記時間，有的利用兩天，有的利用夜晚，總之是根據羣衆意見，在不影響生產的情況下進行。人口調查、選民登記、發選民證是在同一時間內依次進行的。因爲審查人員事先有了明確的分工，各戶事先有了準備，所以工作進行得很快，每小時可登記十戶左右。在工作中我們遇到了以下幾個問題：

(一) 婦女的姓名問題

苗族習慣，婦女在出嫁前多按父親的名字起一乳名，婚後未生子女以前，有的用漢族的辦法稱××氏；有的前兩個字採用丈夫名字，後面一個字用自己的名，如丈夫叫賈朝明，妻子的名字可以叫賈朝思。進行人口調查時，如用乳名，已婚婦女認爲是侮辱，同時重名又很多，很多婦女的乳名都稱「妹花」；如用××氏，苗族的姓氏又不多，每個屯多同姓，相同稱呼的又太多了；如用丈夫的名字，丈夫又有意見，覺得夫妻不能同姓同名。最後各選區分別採用了下面這些辦法：如卜令屯按羣衆的習慣稱爲××的媽或妻；茅坪選區將婦女的名字上面加上她母家的姓，如將賈朝思改爲梁賈朝思。這樣做羣衆都很滿意。

(二) 年齡問題

苗族一般不記得自己的年齡，也不過生日，但每個人都有生辰八字，根據八字推算的年齡，基本上是正確的。在自治區政府訓練幹部時，準備了六十甲子與公元、民國舊紀元的對照表。此外，寨內老年人對寨內年輕人及自己子女的年齡記憶較清楚；

苗族習慣又很重視班輩（即同年），那幾個人是同年，大家都曉得。我們掌握了這些情況，運用這些辦法來計算和校對年齡，大家都很满意。

（三）民族成份問題

在兩浦鄉少數民族中，因為民族間互相通婚，民族成份較為混亂，父親是苗族，母親是僮族，所生子女的民族成份便很難確定。我們的作法是子女已滿十八周歲的由子女自己決定，未滿十八周歲的由父母議定，但如一家子女過多，有已滿十八周歲的，也有未滿十八周歲的，就只寫一個民族，不分寫成兩個民族。至於出嫁別族女子，我們考慮其本人的民族成份最好仍照原來的不改，如本人要改，可隨自願和經本民族承認後加以改正。

（四）不落夫家問題

此地風俗習慣：婦女出嫁後，即返娘家長期居住。按照規定，應在婆家登記為常住人口。我們事先不了解這點，以致在選民登記時發生登記重複現象。如卜令屯賈翠英嫁在兩梅屯，嫁後即返娘家，在選民登記時，卜令屯和兩梅屯都同時發給選民證，直到發查時才發現予以糾正。關於這點，我們的意見是婦女常住在那家（在那家拿鍋頭），即在那家登記為常住人口。

總的來說，這次人口調查、選民登記工作收獲很大，主要是使幹部與羣衆受到了一次很深刻的人民民主專政教育，認識了人口調查、選民登記工作的政治意義，分清了解我界限，體會了人民當家作主的重要。如寨老選區的賈當勞拿到了選民證時說：「解放軍多少年來流血流汗，才爲我們換得了這張選民證，今天給百萬票也不換啊！」很多人將選民證放在裝田契的箱子裏。中寨的婦女代表開會向大家宣傳「這張紙」的重要性，要大家「絕不能遺失，不能被別人拿去」。有的選民這時就已經在考慮選那個當代表，很多過去不開會的婦女也都積極參加各種會議了。

人口調查結果，全鄉總人口一六一七人（舊統計一五八八人，增二九人）；其中苗族一三八七人（舊一四〇七人，減二〇人），侗族一三一人（舊七二人，增五九人），漢族七四人（舊八三人，減九人），僮族二五人（舊二二人，增三人）。十八歲以上者八三〇人；有選舉權利者八二四人；無選舉權利者六人，佔十八歲以上人口數的百分之〇·七二。

注意代表廣泛性，討論和公佈代表候選人名單

一、解決遺留問題

爲了做好代表候選人提名工作，我們在提名前將主要遺留問題進行了適當的處理。代表候選人提名前，兩浦鄉存在的主要問題是民族內部中、貧農不團結，並因此影響到幹羣關係不很正常。問題產生的原因是：實行區域自治前，中農私有財產被侵

32

1

2

3

4

5

6

犯，反映到政權中是貧雇農當政，中農完全被排除在政權之外，不吸收中農開會，一切政策不向中農公開，因此，中農與貧雇農關係不好，又因為幹部是清一色的貧雇農，也因此使中農與幹部的關係不正常；實行區域自治後，雖然選舉了一批中農代表，但人數很少，內部關係仍然沒有得到根本的改善，政策不易貫徹，工作不易展開，幹部、羣衆、中農、貧雇農都非常苦悶。

在解決這問題時，除了堅決貫徹保護人民財產所有權的政策外，首先在代表候選人提名中，要注意代表的廣泛性，要注意到婦女、各民主階級和各民族中有與其地位相當的名額。從兩浦鄉選出的二十三名代表中，代表性是比較廣泛的。從階層來看：富農一人佔代表數的百分之四·三四，中農八人佔百分之三四·七八，雇貧農十四人佔百分之六〇·八六。其中並有各民族與羣衆有聯系的領袖人物三名佔百分之十三，婦女四名佔百分之十七·四。從民族成份來看：苗族十九名佔百分之八二·六，侗族二名佔百分之八·七，僮族、漢族各一名各佔百分之四·三。其次是對待原來基層幹部要採取積極的態度，對基本上是好的但有些缺點的幹部，要耐心教育，反覆幫助，動員他們向羣衆承認錯誤，檢討缺點。

從兩浦鄉這段工作的情况来看，我們覺得：在代表候選人提名前，妥善處理人民內部、幹羣之間主要的遺留問題是很必要的。這樣做可以更好的改善幹羣關係，使選民更全面地考慮代表候選人，進一步加強民族內部的團結，並增加代表候選人對做好今後工作的信心。

二 代表候選人是如何提名的

在少數民族地區為了達到民族團結，代表候選人提名時，需要注意到代表的廣泛性，兩浦鄉普選工作開始後，工作隊即廣泛的搜集羣衆意見，對那些人可以提名為代表候選人摸一下底，做到心中有數；接着便在選舉委員會中進行充分研究，在研究中注意到各地區、各階層、各民族、與人民有聯系的領袖人物、婦女等名額的分配比例，提出代表候選人初步名單；然後選舉委員會再邀集各羣衆團體及民族代表性人物討論初步名單，加以訂正，發交各選民小組討論。

在工作隊搜集羣衆意見或在選舉委員會討論研究同時，還應向羣衆說明，這是為了充分尊重大家意見，集中大多數人的意見，並號召大家無保留地把自己的意見提出來，使選舉委員會能更全面地考慮代表候選人，使代表候選人提得更恰當。另外，還應當隨時注意選民和幹部的錯誤認識並採取各種方法進行教育。兩浦鄉代表候選人初步名單宣佈後，選民意見不大一致，有的表示滿意，有的認為這是「上面包辦」、「不民主」，有的不願意自己不滿的幹部當選；幹部和初步被提名的代表候選人當中也有各種不同的反映，有的態度表現很好，有的因工作困難未能解決，失去信心，表示不願當選為代表，有的怕家裏人拉後腿，怕影響生產。根據以上情況，我們採取了

以下幾種作法：第一是召開骨幹會及選民小組會，介紹代表候選人初步名單提出的過程，並說明選民也可以按選舉區域或選舉單位聯合或單獨提出代表候選人，以解除一部分人認為「上面包辦」、「不民主」的錯誤思想；第二是通過總結工作，肯定成績，分清是非，明確責任，改正缺點，以改善幹羣關係；第三是個別發動，解決家庭拉後腿等具體問題。通過這些工作，基本上克服了選民、幹部及代表候選人的一些錯誤思想。

代表候選人初步名單經過選民小組討論後，再由各選區選委召集選民小組長及各階層、各民族代表性人物在一起，綜合選民意見進行最後一次的評比，提出本選區代表候選人的初步意見交選舉委員會；選舉委員會再召集全鄉羣眾團體及代表性人物，根據各選區的意見進行協商，提出代表候選人的正式名單。經過這樣反覆討論後，這個正式名單基本上是符合羣眾意見的。

代表候選人正式名單公佈的方法，一般是先召開骨幹分子會進行傳達，然後用紅紙寫好名單正式公佈。在選舉前，再召開一兩次選民小組會進行醞釀及做好選舉大會的準備工作。

在少數民族地區為了做好代表候選人提名工作，我們認為必須十分注意到代表的廣泛性，各方面都要有適當的安排。這樣，才能進一步加強民族團結，發揮各族人民的政治積極性與生產積極性，搞好普選和其它一切工作。除此以外，還應該加強幹部的政策思想教育。這種教育不應該僅僅是一般的號召或提醒；而應該從政策上、道理上進行充分的說明與解釋，使幹部在思想上對政策有較明確的認識，才不致於在實際工作中束手束腳，甚至發生偏差。在兩蒲鄉代表候選人提名過程中，暴露了幹部沒有很好地體會政策精神，因此在貫徹協商精神上做得很不够。具體表現在有某些同志對於選舉委員會提出的初步名單也認為不民主；在選民進行討論時，不敢通過積極分子向羣眾進行說服教育，怕被批評「包辦」，如在選舉委員會及羣眾團體討論提正式名單的會議上，因為有反對的意見，就馬馬虎虎將經過羣眾相當時間醞釀的兩個代表候選人換掉了。這樣只根據少數羣眾片面性的意見，只看到原有幹部的缺點，而不能對原有幹部做全面的估計，因此影響了政策的貫徹。

召開選舉大會和鄉人民代表大會

一 召開選舉大會

兩蒲鄉各選區召開選舉大會，是整個普選工作中的高潮，各民族選民都將選舉日看成本民族的節日，認為這是幾千年來沒有過的日子。大家都穿上民族的盛裝，燃放最隆重的鐵炮，青年男女歡樂的吹着蘆笙、踩堂來慶祝選舉大會的召開。

32

1

2

3

4

5

6

統計全鄉選民共八二十四人，參加選舉的選民共計七九二人，佔選民總數百分之九五，中寨選舉區參加選舉選民比例最低也達到百分之九一。有些選民沒有參加選舉的主要原因由於生病、生小孩、年紀過老不能走動，或外出做工未歸等。除此以外，凡是在寨內的沒有一人缺席。兩梅選區一個瞎眼的六十三歲的侗族老婆婆爲了參加選舉，早晨四點鐘就起來吃飯，摸了兩里多路，在選舉開始前趕到了。選舉結果，各族代表候選人都以百分之九十以上的票數當選爲代表。經過羣衆選舉，代表的責任感也提高了，代表賈儒歸當選後，在選舉大會上表示態度說：「大家選舉我做代表，我一定好好爲大家服務，跟着毛主席走，搞好大家的事情。」

根據兩蒲鄉的經驗，要使選舉大會開好，必須事先做好充分的準備工作：首先要進行思想動員，召開一次選民小組會，再度說明選舉權利的莊嚴性和重要性，動員選民參加選舉，並告訴選民選舉的方法和幫助選民做好生產上的準備工作；再就是要充分發動婦女，解決他們參加選舉的困難，如照顧小孩等；其次是要做好組織工作，組織十八歲以下的青年積極分子守寨，使選民安心參加選舉；男女青年在選舉會的前後，進行各種民族形式的娛樂活動。另外，會場地點要適中，會場也要作適當的佈置，做到簡單、嚴肅，會議時間不宜過長，最好在早晨開會，人到的齊，也可以不耽誤生產。還要注意：大會報告要用少數民族語言，選舉委員會主席（是工作隊的同志）應協助本民族主席主持會議的進行，要發揮本民族主席的作用。

二 召開鄉人民代表大會

召開鄉人民代表大會，必須解決全鄉人民迫切要求解決的主要問題，做出決議，堅決貫徹下去，以顯示出人民代表大會制度的優越性。兩蒲鄉人民代表大會主要議題之一，就是解決本鄉主要的遺留問題——開荒問題，貫徹保護財產所有權的政策，穩定生產情緒。在大會上，經過代表反覆討論，認識到保護財產所有權對今後發展生產的好處，對民族內部團結的重要性；然後又詳細地研究了卜令屯解決這個問題的經驗，根據互利互讓原則，定出有關開荒手續、地權歸原主訂合同的手續、開荒種林分配法、牛場劃界、禁止開荒等十條決議。由於這個拖延了很久沒有解決的問題獲得了解決，代表們都很滿意，工作中的信心大大增加了。

其次要選舉鄉長、鄉人民政府委員，成立鄉人民政府，建立與健全組織及各種制度。在大會上，選舉了政府委員及正副鄉長共十三名，其中苗族八人，侗族二人，漢族一人，侗族一人。鄉人民政府的組織是採取鄉長制，在政府委員會下設生產建設、社會優撫、文教衛生、民兵武裝、財糧經濟五個委員會及治安小組，每個委員會有委員五人。鄉長、副鄉長分任生產建設及社會優撫委員會主任委員；十一個委員分任其他各委員會的正副主任委員及各委員會的委員，並吸收積極分子爲各委員會委員。爲了推動今後工作，密切聯繫羣衆，發揮各委員會的作用，還訂立了日常工作制度，規

定每逢趕場天鄉幹部輪流到鄉人民政府辦公，處理日常工作；並確定政府委員定期彙報，貫徹檢查鄉人民代表大會決議執行情況。

幾點體會

兩浦鄉經過普選，已經改變了它原來的面貌，取得了很大的成績。經過普選運動後，羣衆得到了充分的發動，幹部與羣衆受到了一次深刻的民主教育，改善了幹羣關係，加強了民族團結，爲今後工作的進一步開展打下了基礎。

兩浦鄉所以能順利地完成普選並取得一定的成績，主要原因是從少數民族地區的實際情況出發，着重解決了以下幾個問題：

- (一) 充分宣傳普選的政策，將政策交給了羣衆，並發動和組織了廣大羣衆參加選舉。
- (二) 在每個階段工作開始前，做好充分準備，並在工作結束後認真的進行了檢查，及時糾正缺點，改進工作。
- (三) 從工作開始到結束，貫徹宣傳了民族團結、民族平等的政策；並在政府委員會的組成及選舉代表等具體工作上貫徹了民族平等、民族團結的政策，照顧了民族的風俗習慣，注意了代表的廣泛性；在處理遺留問題上採取了民族互讓的方針。
- (四) 解決了當地幹羣之間突出的關鍵問題——中貧農關係的問題，糾正了排斥

中農的現象，加強了貧、雇、中農空前的團結。

(五) 貫徹宣傳了保護財產所有權的政策，處理了該鄉主要的遺留問題——開荒問題，用事實教育了羣衆，安定了各階層的生產情緒。

(六) 深入耐心地貫徹了男女一齊發動的方針，發動了約佔人口半數的婦女羣衆參加普選工作。

由於在工作中注意到這些民族地區的特點，同時也抓住解決了影響工作前進的主要問題，因此就使得工作能以順利開展，並取得一定的成績。

(根據該鄉普選試點工作組的幾個彙報材料整理)

南昌市第一區試辦普選工作情況

南昌市普選試辦區第一區，有八個居民委員會，三五九個居民小組，一二、三五五戶，一六七個機關、團體、學校，十三個工廠。共人口五七、〇二九人，劃為三十二個選區。按照逐步鋪開的做法，首先於六月五日選擇第九選區進行試辦工作，取得經驗後於六月十九日重點鋪開了十五個選區，六月二十八日即在全區範圍內鋪開。試辦選區於七月二十八日結束，第一、二批鋪開的選區亦於八月十五日全部結束（尚未召開人民代表大會）。根據普選試辦工作情況和發生的問題，我們有如下幾點體會：

廣泛組織宣傳力量，緊隨運動發展和針對群眾

主要思想情況，逐步展開宣傳

運動開展以前，組織了街道黨的宣傳員及宣傳隊伍三三〇人進行短期訓練，為開展街道宣傳準備了骨幹力量；運動開始以後，並廣泛的組織了各種宣傳隊伍及積極分子四千餘人，分工分段，包幹負責，還使用了夜光報、黑板報、畫報、幻燈等各種宣傳工具，及組織街頭演唱等文藝宣傳。兩月來，經過各種形式的宣傳，全區羣衆一般受到了四至五次的普選教育，基本上達到了「家喻戶曉，人人皆知」。

運動中羣衆主要思想情況是：開始認為「居民代表才選出來不久，為什麼要重新選過」？「普選與我沒什麼關係」，有的甚至把「普選運動」誤聽為「捕鼠運動」；人口調查登記時，有不少人對計算年齡方法不滿意，反映「減了兩歲，女兒今年不能結婚，小孩不能入學」，「好不容易活到花甲子，又減了兩年壽」；代表候選人提名時認為「選出來還不是十八羅漢打轉身，反正選不到我頭上來」，「聯合提名是做好了菩薩，叫我們燒香」，「提幾個選幾個是上面包辦」。同時城市羣衆階層複雜，由於各人所處社會地位不同，對普選的認識和反映也各有不同。

根據以上情況，運動開始時我們會廣泛運用了各種宣傳力量和宣傳工具，掀起一個聲勢浩大的宣傳高潮；然後緊隨運動發展，逐步深入進行思想教育，並結合各個階段工作，解決羣衆的主要思想問題，提高羣衆認識，把羣衆吸引到普選運動中來。

一區普選宣傳工作的經驗證明：要使整個普選運動勝利開展，必須要在每個工作階段從始至終貫串着一系列的宣傳教育和思想發動工作；而要做好宣傳教育和思想發動工作，又必須要結合羣衆實際，隨着運動的發展，逐步深入。為了使宣傳能深入人心，家喻戶曉，根據運動發展的規律，我們認為應掌握四個宣傳高潮：即在運動開始前，為轟開運動局面，必須使人人懂得「普選的意義」，「什麼人有選舉權？什麼人沒有選舉權」？「為什麼要進行人口調查」；當運動進入到代表候選人提名時，應着重宣傳「為什麼要採取聯合提名」？「選什麼人當代表」？「為什麼候選人要選幾個

提幾個」等；召開選舉大會以前，爲了要動員百分之九十以上選民參加選舉，必須廣泛的宣傳「選舉權利的莊嚴性」，「選好人辦好事」；在人民代表大會召開前，要宣傳「我們國家制度的優越性」，號召羣衆以當家作主的精神，提出各種合理化建議。

除此以外，在整個普選宣傳工作中，還要注意以下幾個問題：

(一) 隨時隨地了解羣衆思想，針對羣衆當前主要思想，用羣衆熟悉的生動事例進行宣傳。例如某同志向居民進行宣傳時，他事先了解羣衆主要思想是「普選與我關係不大，選誰都行」，於是他首先從連日下雨河裏漲水談起，講到在舊社會水漲米價也立刻跟着漲，如今水漲米價卻沒漲，這是由於人民政府領導得好，接着再宣傳普選的意義。羣衆聽完說：「同志話說得對，國民黨反動派在這裏，東西（指貨物）總漲價，我們苦得不得了；現在政府是我們的，把代表選好，就能給我們辦更多的好事。」相反，有些同志宣傳時不從棚戶居民實際情況出發，宣傳「社會主義坐汽車、住洋房」，羣衆不耐煩地說：「我住的是茅棚，下雨就澆水，談什麼社會主義。」這足以說明我們在宣傳時要了解羣衆思想，針對實際進行宣傳，不然收效是不大的。

(二) 在宣傳工作中不能僅僅依靠幾個幹部孤軍作戰，要善於組織與運用羣衆力量。在普選中，我們充分運用了宣傳網的力量，事先把宣傳網整理好，訓練好宣傳員，並經常向他們傳授宣傳要點，使他們逐漸成爲宣傳中的骨幹力量。

(三) 在宣傳方式上應盡量照顧生產和天氣，活動形式大都採取小組會，院戶

會、乘涼會。每次開會的時間最好是一小時左右，一次只講一個或兩個問題，要中心突出、通俗易懂。在宣傳形式上除運用一般的宣傳工具外，提倡多辦夜光報，多演唱小節目（相聲、快板、對唱），多運用爲羣衆喜見樂聞的宣傳形式。這樣容易受到羣衆的歡迎，也能收到很大效果。

(四) 要注意宣傳工作的質量，除了內容要求通俗易懂，又短又精外，還要注意消滅空白人、空白點。我們在這方面的具體做法是：在人口調查階段，挨戶打「草底」和覆查時，向不大出門的老年人、病弱者、孕婦進行宣傳，登記時把登記站同時變成宣傳站；討論候選人時，結合深入講解普選意義，在廣泛組織羣衆參加選舉大會時，再次作全面宣傳。在宣傳中我們隨時注意那些對普選還不重視，以及他們存在一些什麼思想顧慮，然後再分配宣傳員分工包乾，採取召開各種不同的會議、個別訪問，以及提倡「夫妻傳達」等辦法來進行宣傳，消滅空白點、空白人，以使普選運動全面展開。

在整個宣傳工作中，除了應注意以上宣傳方法、方式外，還要注意防止幾種偏向：首先要宣傳內容上注意對幹部及羣衆進行民主教育，避免單純偏重於一般技術性的宣傳；再就是要防止迎合個別落後羣衆心理，把選舉說成能給每個羣衆解決一切問題；要防止對羣衆照唸提綱、名詞連篇，一般化的宣傳偏向；或是不顧羣衆接受程度，全套一起搬出來，「羣衆聽完了也忘完了」的作法；要注意把宣傳工作隨着運動

32

1

2

3

4

5

6

發展和羣衆的要求逐步提高，不要總停留在新舊社會的對比上；要通俗宣傳普選意義，但不能弄成信口開河，亂打比喻，以致引起羣衆思想混亂。

事先做好準備，掌握確實材料，認真嚴肅地進行人口調查與選民登記工作

人口調查、選民登記是一項非常細緻的工作。我們在進行此項工作以前，首先做好了以下幾種準備工作：①摸清情況，採用制訂院戶一覽表、逐戶作好草底的辦法，以作登記時重要的依據；②找好適中地點作為登記站（天熱時登記地點應注意陰涼）；③按照登記中的動員、接待、詢問、審查、發證等項工作，給工作幹部明確分工；④登記表上的區名、路名等，先行登記好，免得在登記站臨時填寫，拖長登記時間；⑤組織好羣衆，準時到站登記，每次只通知十戶到二十戶，以免人多擁擠，等待時間過長，影響羣衆生產和工作。其次在登記時我們還注意了：向登記者問話態度要和藹，抄字要細緻、耐心，不能貪多求快；字要寫正楷，音同字不同的姓名要問清楚。最後，對有困難不能到站登記的個別人和個別戶，我們都親自到他家去補行登記工作。

人口調查的覆查工作極為重要。我們在覆查時，由內到外一般分三次進行：第一次是在登記當時，進行審查各項表格是否有差錯，如發現有錯誤，當場退回改正；第二次是在登記完畢後，攜帶登記表和院戶一覽表分頭以戶口簿為參考，進行檢查；第三次是進行全面覆查校正。覆查內容主要是：有沒有漏戶、漏人、重登？常住人口與

在外人口判別得對不對？姓名、性別、門牌號碼、與戶主的關係等方面是否有錯誤？有無草字、錯字、別字和簡寫字？標準時間前有沒有因為出生或異動而補行登記或取消登記的情況？選民證有沒有漏發等。覆查的方式，第二、三次都應先在家中把登記表、院戶一覽表、草底等材料進行校對，然後再挨戶檢查。

在覆查中，發現年齡錯誤較多。特別是十八歲以上錯的多，十八歲左右的問題不大，但姓名也稍有差錯。原因是：某些幹部認為十八歲上下是關係不能行使選舉權利問題，搞錯了人家會申訴，其它差一、兩歲沒有關係；有的幹部責任心不強，照抄稿底不校對，改正時還不耐心。如某幹部把「徐風」寫成「徐鳳」，徐風本人要求改正，他反說：「『風』、『鳳』是一樣，何必改呢！」有些則是由於機關、工廠領導上重視不夠，沒有親自或派專人督促檢查，如水泥製品廠抽查三十六人即錯了二十二日，或陰曆、陽曆、虛齡、足齡以致有某些差錯外，一般作到了「全面、正確、不重複、不遺漏」。

審查選民資格，在城市來說，是一項更為艱巨複雜的工作。特別是從事其他職業或是工商業兼地主的這類人，土地改革時究以何種收入為主，一時是很難確定的。我們除盡量爭取聯系當地人民政府與農會給予證明外，對實在難以證實的，則按現有的材料來加以判定。審查這一類人，主要根據其生活來源及本人職業而定。如果其

32

1

2

3

4

5

6

本人佔有大量土地並出租給農民耕種，管理過家務，是實際支配人；雖兼其他職業，但主要生活來源是依靠封建土地剝削，因而是地主兼其他職業成份，在依法未改變成份前，仍剝奪其選舉權利。

作好這一工作的關鍵，在於事先掌握確實材料。我們在進行人口調查登記以前，即以選區為單位成立了選民資格審查小組，由工作組長，羣衆中熟悉情況，辦事公正的積極分子與當地公安派出所共同組成。每組五至七人，由工作組長兼任審查小組長。機關、工廠等單位，則以人事或秘書部門負責同志及黨、政、工、團方面共同組成本單位的選民資格審查小組，負責本單位選民資格的審查工作。審查小組組成後，即進行政策學習，並事先甄別要剝奪選民資格的對象，刊出具體名單及事實根據。如果材料不足，可進一步調查了解或兩詢當地人民政府，然後進行精密的分析研究。與此同時，我們還注意解決了工作幹部與審查組員的寧「左」毋「右」的思想，及時糾正了某些幹部了解材料時粗枝大葉、不負責任的作風。如有的幹部了解某工商業地主，只片面地搜集他鄉下的材料，而對他城市的收入情況卻沒有很好地進行調查；第九選區被剝奪選舉權利的人連書面材料都沒有。這些，經區領導上發現後，都得到了糾正，並即向全區通報，也及時引起了其他選區的注意。總計全區剝奪與停止行使選舉權利的共有二八七人，佔總人口數的百分之〇·五，佔十八週歲以上人口數的百分之〇·八。

深入進行思想動員，做好代表候選人提名工作

全區共提出九十三名代表候選人（其中婦女三十五名，佔全體代表百分之三七·六），經過全體選民二十天的討論審查，除有一名因離開本市另行提名外，只有一名因多數選民不同意，根據大家意見予以更換。

開始在試點選區進行代表候選人提名時，因事先沒有經過羣衆充分醞釀，對羣衆及居民幹部思想情況估計不足，簡單地自上而下把名單提出，以致引起少數居民幹部及部分羣衆思想上的抵觸。以後，試點選區和其它選區接受這一教訓改變了作法。在提名以前，由居民幹部到羣衆，全面組織一次學習，方法是採用開大會做報告，着重分組討論，使在思想認識上取得一致，端正一些不正確的看法，初步解決一部分居民幹部不團結問題。過去，少數幹部及羣衆存在着「嫉嫉思想」和「地域觀念」，有的甚至夾雜着一些私人成見，他們說：「他（候選人）的工作和我差不多，為什麼大紅花戴在一個人身上？」「我們組裏為什麼沒有候選人呢？」「為什麼不多提幾個讓我們來選擇？」「去年評救濟米我都沒評上，這個代表不公平」等等。經過學習後，羣衆都批判了這種錯誤認識。結合學習，又同時在羣衆中進行代表候選人醞釀摸底工作，徵求大家意見，並根據「中央選舉委員會關於基層選舉工作的指示」中「代表候選人的提名，應注意到人民代表大會的廣泛的人民代表性，即應注意到各階層、各

32

1

2

3

4

5

6

民族都在人民代表大會中有與其地位相當的代表名額，尤其要注意到婦女的代表名額」的精神，按照各選區人口比例及地區、職業、行業分佈情況，恰當地安排了各選區應選出的代表人數，原則上照顧各代表候選人在所在選區提出（黨、羣、政府代表不限）。然後再由選舉委員會邀集本區中國共產黨組織、各民主黨派、人民團體及有關單位進行協商。經過協商後，再將代表候選人名單分選區公佈，並以選民小組為單位，組織全體選民廣泛進行討論。這樣，代表候選人名單提的很全面，選民也很滿意。

採用分批選舉及無記名投票方法召開選舉大會

由於經過各個階段的宣傳教育，羣衆對實行普選的重大意義有了充分的了解，思想認識大大提高，因此參加選舉的選民人數佔全體選民很高的比例。全區平均參加選舉大會選民佔全體選民數百分之九一·二，最高的是第十九選區，參加選舉大會選民佔全體選民數百分之九九·二。代表候選人得票數也很集中，最多的佔選民總數的百分之九八，最少的也超過了百分之八〇，如第十八選區三個代表候選人，張玉潔得票佔到全體選民數百分之九八·六，羅泉根佔百分之九一·八，萬蘭英佔百分之八九·九六。

羣衆參加選舉情緒非常熱烈。黃家祠陳德榮特地坐火車從九江趕回來參加選舉。祝家巷蕭桂英生了小孩不上半月也要求參加選舉，別人勸阻，她說：「我不能放棄我

的選舉權利。」新姓紗廠職工除值勤人員和病號外，全部都參加了選舉大會。大會場上也可以看到許多穿新衣服，扶着拐杖的老太太和被人攙着的瞎子。會後羣衆反映：「這確是民主，選票常着大家一張一張唸過去，又沒有那個從中拉票，也沒有人包辦。」在這階段工作中，由於我們充分地發揚了民主，教育了羣衆和幹部，廣大選民都以認真負責態度，審查了候選人，選舉了代表，在羣衆慎重鑑別下，使所有幹部都受到一次深刻的教育；那些立場堅定，工作積極，作風正派的幹部，都受到了羣衆表揚；凡是在一些缺點的幹部，只要能深刻檢討自己的缺點，願意表示糾正的，同樣得到了羣衆的信任和擁護。如羣衆對三經路居民委員會主任梁文廣同志提出聯系羣衆不夠、態度生硬等缺點，梁文廣同志虛心向羣衆作了檢討，羣衆都表示滿意，大家仍選舉他當代表。通過選舉大會，羣衆進一步體會到了當家作主的光榮和選舉權利的莊嚴性，政治積極性提高了。其他幹部對過去工作中的缺點和強迫命令作風，也都及時向羣衆作了檢討，幹部工作作風在羣衆監督下有了顯著改進。

根據這階段工作中的體會，我們認為召開選舉大會，應注意以下幾個問題：

一、會前做好充分的準備工作和周密的組織工作：

（一）會前幾天召開居民幹部及選民組長會，反覆地、詳細地交代選舉辦法，並要求他們分片包乾，組織羣衆按時整隊入場。

（二）組織其他選區幹部及本選區十八歲以下的青年幹部，在會場外維持秩序。

32

1

2

3

4

5

6

(三) 選擇熟悉情況又能打破情面的幹部，在選民入場時負責核對選民證工作，如人證相符，則在選民證後面打一個「√」號，憑證發給一張選票。這樣既可防止壞分子混入，也不會發生轉借選民證，一人投兩次票的情形，並且也容易精確統計到會人數。

(四) 物色忠誠可靠、為羣衆所信任的人作監票員，事先徵求羣衆意見，然後再在大會上通過。

(五) 事先由居民幹部和工作組幹部組成臨時工作組，深入訪問老、弱、殘、廢、孕婦，及其他不能參加選舉大會的選民；或在召開選舉大會前一天就近開小組會，徵求他們的意見，進行選舉。

二、根據城市生產特點，照顧羣衆生產時間，便利選民，可採用分批選舉辦法。因為城市選民每個人的生產情況都不相同；有的生產主要時間在早晨（如賣菜的和零食攤販等），有的生產主要時間在下午和晚上（如人力車工人、冷食、水菓店等），大工廠的機器日夜轉動，夫妻商店的兩人不能同時離開廚房。如不顧及這些，則很難動員最高比例的選民參加選舉，所以，採用分批召開選舉大會的方法是適當的。大工廠可在星期日召開選舉大會，讓廠人員可參加第二批選舉，這樣不但不會影響生產，而且能動員大多數選民參加選舉。孩子多的婦女，則可採取夫妻婆媳輪流參加的辦法，或委託不同批參加選舉的鄰居代為看管，使全家選民都能參加選舉，開會沒有掛

慮，注意力也能集中。如果天氣炎熱，開會時間一般宜在早晨。

三、採用無記名投票方法進行選舉。解放以來，經過各種運動，羣衆（特別是組織的，如工會會員、機關職工）都具備了一些選舉常識；同時城市選民一般比農村選民文化水平高，識字的較多，因而根據羣衆政治、文化條件及多數羣衆的意見，我們就採取了無記名投票的方法。辦法是：在每張選票上寫好代表候選人姓名，後面留幾個空格，選民如同意選某代表候選人，則在他的名字上劃「○」；不同意就劃個「×」，並可在後面空格上填上自己認為滿意和必要的其他選民，但每票選舉人數不得超過應選代表人數（如選區應選兩人，則每票最多只寫兩人），否則作廢。不識字的可在當時找自己信任的選民或幹部代寫。結果證明：每次大會廢票極少，多的只有三、四張，甚至沒有，而且計票時間很快，統計也很確實。

這次普選從開始到結束共計兩個多月時間，在這兩個多月時間裏，由於在深入動員的基礎上進行了一系列的工作，獲得了一些成績：羣衆得到了深入的發動，提高了政治覺悟，認識到我們國家制度的優越性，加強了主人翁觀念，工作生產積極性和參政熱情因而大大地提高了。如全國衛生模範吳鳳英，在當選代表後，工作更爲積極，在愛國衛生檢查運動中，帶頭割除了雜草十多丈。有些婦女對選舉漠不關心，經過「選好人辦好事」的教育後，在鑑別候選人時都非常慎重，對自己的選舉權利也很重視。

(三) 選舉熟悉情況又能打破情面的幹部，在選民入場時負責核對選民證工作，同時代表選出後，認識了自己責任的重大，積極性很高，都深入徵求了本選區選民意見，初步統計共收集提案、意見一、〇三九件。提案內容非常廣泛，將來通過代表大會討論決定後，可通過代表傳達到廣大羣衆中去，成爲全區人民的行動指南。由於這些，就使政府與羣衆的聯系更加密切起來了，也更加強了人民內部的團結，進一步鞏固了人民民主專政。

同時，由於我們注意使普選結合了生產，在各項工作中都注意照顧了羣衆生產時間，在運動中非但沒有影響生產，並且推動了生產。我們在工廠進行普選時，都是事先與工廠的黨、政、工、團方面聯系好，利用政治活動時間進行普選，在每週的政治課中宣傳普選意義。選舉大會一般都在星期天召開。在居民中也根據他們不同的生產情況，利用生產空閒召開各種類型會議。在工廠中，由於工人認識了普選的偉大意義，生產熱情大大提高。新絳紗廠通過普選鞏固了勞動紀律，建立了制度，超額完成生產計劃百分之四點五。江西火柴廠在職工代表會上，將普選列爲主要議程之一，職工通過討論以後，提出「減少廢品，降低成本，提高產量和質量，迎接普選」的行動口號，各車間掀起了勞動競賽。第三車間前季度每天最多裝三十八盤火柴，最少只能裝十九盤；現在最多能裝四十八盤火柴，最低也能裝二十幾盤。因此接連超額完成了六、七兩月全廠生產計劃。

(根據南昌市第一區普選工作總結整理)

32

1

2

3

4

5

6

談談我國过渡时期 的价格政策

蕭 林 著

談談我國过渡时期
的价格政策
蕭 林 著
上海人民出版社
出版

新 書 号 : 1971·73
定 价 : 0.21 元

上海人民出版社

談談我國过渡时期的价格政策

蕭 林 著

上海人民出版社

內容提要

本書敘述了如何根據社會主義基本經濟規律、國民經濟有計劃(按比例)發展的規律和價值規律的要求制訂價格政策;說明了價格体系的形成、價格政策對國民經濟發展與人民經濟生活的重大影響;分析了季節差價、地區差價、批發差價、品質差價存在的理論根據以及在確定這些差價時所應掌握的一些基本原則;指出了在保證物價繼續穩定和正確執行國家價格政策方面物價工作者應該做好的几項基本工作。

前記

上海人民出版社約我寫這本小冊子，目的是想拿它作為一般財經工作干部的參考讀物。在寫的過程中，正值全國社會主義改造的高潮以空前未有的規模向前發展，客觀形勢瞬息萬變，有些章節剛剛寫完，回頭讀時又需修改，加以自己鑽研不夠，這樣，在內容方面就難免有缺點和錯誤，因此，我希望同志們在發現這些缺點和錯誤的時候能夠予以指正和批評。

我寫這本小冊子，曾經得到上海人民出版社的同志和其他同志的督促和協助，特在此一併致謝。

蕭林 1956年4月3日，上海。

談談我國過渡時期的價格政策

蕭林 著

*

上海人民出版社出版

(上海福州路51號)

上海市書刊出版業營業許可證出001號

上海新華印刷廠印刷 新華書店上海發行所發行

*

開本787×1092 1/32 印張27/8 字數56,000

1956年7月第1版

1956年7月第1次印刷

印數1-13,000

統一書號：1071·73

定價：(6) 0.21元

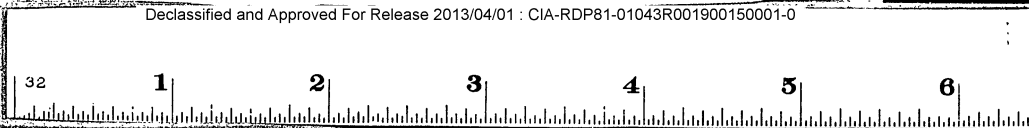

目 錄

- 一 价格政策的意义..... 1
- 二 制定价格政策的依据..... 6
- 三 价格政策在我國过渡时期的重要性.....21
- 四 我國当前价格工作的体系.....28
- 五 工業品的工繳、貨价34
- 六 工農業商品的差价.....50
- 七 工農業商品的比价.....73
- 八 为正确执行我國过渡时期的价格政策而努力.....81

一 价格政策的意义

价格政策又称物价政策，在社会主义國家和人民民主國家，这是一項重要的經濟政策。現在要談的是有关我國过渡时期的价格政策問題。为了更清楚地了解什么是价格政策，我們从商品生產談起。

商品是用來交換的劳动產品，“它可以出售給任何買主，而且在商品出售之后，商品所有者便失去对商品的所有权，而買主則变成商品的所有者，他可以把商品轉售、抵押或讓它腐爛。”^①为了自己消費而生產的產品不是商品。

商品生產是在原始公社瓦解和奴隸社会誕生的期間隨着劳动的社会分工、生產資料和劳动產品私有制的出現而出現的。商品生產在奴隸社会和封建社会，都有了不同程度的發展，但只有到了資本主义社会，商品生產才得到廣泛的發展，并具有了統治的、普遍的性質，斯大林同志說：“資本主义生產是商品生產的最高形式。”^②資本主义的商品生產不同于以前的商品生產，它是在資本家占有生產資料、剝削雇傭劳动的基

① 斯大林：“苏联社会主义經濟問題”，人民出版社 1953 年版，第 46—47 頁。

② 同上書，第 12 頁。

礎上進行的。

社会主义社会也还保留着商品生产，但这是不同于资本主义社会的商品生产。

苏联在由资本主义过渡到社会主义的过渡时期，为了保证城市和乡村、工业和农业的结合，为了巩固工人阶级和农民的联系，不仅保持了商品生产和商品交换，还大大发展了商品生产和商品交换，苏维埃政权利用市场，通过市场，来战胜资本主义成分，发展社会主义经济，解决了“谁战胜谁”的问题。

苏联在建成社会主义社会以后，仍保留着商品生产，这是由于社会主义生产还存在着全民所有制和集体所有制两种形式，集体农庄的产品是各个集体农庄所有的财产，是由集体农庄支配的，集体农庄只愿把自己的产品当作商品卖出去，愿意以这种商品换得它们所需要的商品。

但社会主义社会的商品生产是没有资本家参加的，它的活动范围仅限于个人消费品。在社会主义社会，劳动力不是商品，生产资料也不是商品。生产资料只有在对外贸易流通领域内才是商品。

我国在过渡时期也保存着商品生产和商品交换。

我国过渡时期有多种经济成分，为了沟通各种经济成分间、工业与农业间、城市与乡村间、生产与消费间的联系，也就必须保存商品生产和商品交换。

在我国过渡时期，不但存在国营经济、合作社经济和资本主义经济，而且在它的最初几年还存在个体经济和资本主义经济。多种经济成分的并存，就决定我国还必须保留商

品生产。除了通过商品的联系，除了通过买卖的交换以外，各种经济成分间的经济联系是无法实现的。

我国的社会主义建设事业离开工人阶级对于国家的领导，是不能设想的。为了在我国建成社会主义社会，工人阶级在过渡时期有两个联盟：一个是同农民的联盟，这是我国人民民主政权的基础；一个是同资产阶级的联盟，这是在我国特殊历史条件下产生的。为了巩固工人阶级和农民的联系，为了引导农民走合作化的道路而不走资本主义的道路，工人阶级必须保持商品交换和商品生产，通过城乡交流，密切工业和农业的联系，把农业和社会主义工业结合起来，使农业服从社会主义工业的领导。

可见在我国过渡时期保存商品生产和商品交换，不仅有经济意义，也有政治意义。

在有商品和商品生产的地方，就有价值规律。价值规律的要求是：商品交换同生产商品所耗费的社会必要劳动量是相适应的。价值规律反映了商品按它的价值而进行交换的客观必然性。

在以生产资料私有制为基础的商品生产中，竞争和生产无政府状态的规律在起着作用，商品价格受供求关系波动的影响，经常高于或低于商品价值，价值规律就在价格围绕价值而涨落变化的运动中实现的，价值规律就通过价格机制自发地调节商品经济各部门社会劳动和生产资料的分配，它起着生产调节者的作用。

在社会主义制度下，由于还保留商品生产，价值规律还存

在并發生作用，但生產資料的公有化和因此而發生作用的社会主义基本經濟規律和國民經濟有計劃（按比例）發展的規律，使價值規律發生作用的範圍受到了嚴格的限制，而且人們還可以運用它來促進社會生產的發展。

制定價格政策，就是正確地運用價值規律，使商品的价格和價值保持一定的合理的偏離，以鼓勵或限制某些商品的生產和交換，來實現社会主义基本經濟規律和國民經濟有計劃（按比例）發展的規律的要求。

我國過渡時期的價格政策，是在黨和國家過渡時期總路綫、總任務和各個時期國民經濟發展計劃的具體要求下制訂的，黨和政府自覺地利用各種經濟規律，從價格上採取各項適當的措施，來為國家的社会主义工業化和社会主义改造服務，並在生產發展的基礎上，降低成本，逐步降低物價，以提高人民的物質生活和文化生活水平。這就是說，我國過渡時期的價格政策是黨和政府根據社会主义基本經濟規律和國民經濟有計劃（按比例）發展的規律的要求，自覺地限制和利用價值規律的作用來為社會謀福利的一種重要形式。它是黨和政府在物價方面的基本政策，是各個物價措施的出發點，也是國家整個經濟政策的一個重要組成部分。

“聯共（布）中央一九二七年二月全會‘關於降低出廠价格和零售价格’的決議”指出：“價格問題同蘇維埃國家一切基本經濟問題密切相關，因而也同政治問題密切相關。確立農民與工人階級間正確的相互關係，保證農業與工業相互聯繫與相互制約的發展，分配國民收入以及與此相聯的蘇聯的工業

化和工人階級在經濟上政治上的鞏固，保證實際工資，穩定切爾文，最後，有計劃地加強我國經濟中的社会主义因素和進一步限制私人資本主義因素，所有這些都有待於價格問題的解決。……價格政策問題在相當時期內成為蘇維埃經濟政策中的經濟和政治的中心問題。”^①由此可見，價格政策對國民經濟的發展具有很重要的意義。為了使讀者進一步了解我國過渡時期的價格政策，現在我就我所知道的一些關於價格政策的問題，作一概括的敘述。

① “經濟講義”，1954年第6期，第86—87頁。

二 制定价格政策的依据

如前所述，我國过渡时期的价格政策是党和政府根据社会主义基本經濟規律和國民經濟有計劃(按比例)發展的規律的要求，自覺地限制和利用價值規律的作用來為社會謀福利的一種重要形式。黨和政府制定價格政策，就不是盲目的，而是有目的有計劃的一種經濟活動，是全面地考慮客觀經濟規律的要求，結合各個時期國民經濟發展的具体情况而制定的。因此，我國的價格政策實行後能有良好的效果，能很好地為社會主義建設和社會主義改造服務。

我國在過渡時期，還存在多種經濟成分，這些經濟成分所特有的經濟規律都還在不同程度上和不同範圍內發生作用。但各種經濟成分在國民經濟中所占的比重和所起的作用正發生着深刻的變化，因此各種經濟規律發生作用的範圍也在發生變化。價格政策也必須反映出這種變化。國家過渡時期的總任務是根據客觀經濟規律和我國的特殊歷史條件制定的，價格政策應為實現國家過渡時期的總任務服務，應服從國家過渡時期總任務的要求。

(一) 價格政策和社會主義基本經濟規律的關係

在制定價格政策的時候，首先須要考慮的是社會主義基

本經濟規律的要求，憲法規定：“中華人民共和國的生產資料所有制現在主要有下列各種：國家所有制，即全民所有制；合作社所有制，即勞動群眾集體所有制；個別勞動者所有制；資本家所有制。”在我國過渡時期有五種經濟成分，即全民所有制的社會主義性質的國營經濟；勞動群眾集體所有制的社會主義性質的合作社經濟，或勞動群眾部分集體所有制的半社會主義性質的合作社經濟；個別勞動者所有制的個別經濟；資本家所有制的資本主義經濟；國家資本主義經濟。這幾種經濟成分雖同時存在，但其中國營經濟是國民經濟中的領導力量 and 國家實現社會主義改造的物質基礎。

在過渡時期，隨着社會主義經濟成分的形成和發展，社會主義基本經濟規律產生了，並逐漸擴展它的作用。因此，為了使價格政策行之有效，首先應該考慮社會主義基本經濟規律的要求。

斯大林同志在“蘇聯社會主義經濟問題”中指出：“社會主義基本經濟規律的主要特點和要求，可以大致表述如下：用在高度技術基礎上使社會主義生產不斷增長和不斷完善的辦法，來保證最大限度地滿足整個社會經常增長的物質和文化的需要。”^①社會主義基本經濟規律在我國國營經濟和社會主義性質的合作經濟中起着統治作用。在我國的國營經濟和社會主義性質的合作經濟中，生產的目的不是追求資本主義的

^① 斯大林：“蘇聯社會主義經濟問題”，人民出版社1953年版，第35—36頁。

利潤，而是為了滿足人民的物質和文化的需要。由於社會主義性質的國營經濟是國民經濟中的領導力量，社會主義經濟日益發展壯大，非社會主義經濟成分日益被改造，因此社會主義基本經濟規律日益擴大其作用範圍，並對整個國民經濟發生主導作用。解放以來的事實證明：隨着生產的恢復和發展，勞動人民的物質和文化生活已在逐步改善，就是說，我國工農業生產的發展，尤其是社會主義經濟的發展，與人民的物質和文化生活的改善是完全一致的。

根據社會主義基本經濟規律的要求，我們的价格政策首先要保證市場物价的穩定，使我國人民擺脫解放前長期的通貨膨脹、物价波動的痛苦，能過和平安定的幸福生活，特別是在國家開始有計劃的經濟建設後，有些商品供不應求，更應採取適當措施，使市場物价繼續穩定，城市副食品价格的穩定，城鄉粮价布价油价的穩定，都是同人民生活的關係十分重大的；其次，在確定各種商品銷售牌价的時候，除考慮生產成本、資金積累而外，還應考慮到人民的生活負擔，以便从物价方面來促進人民生活的改善；再次，在利用私營商業為消費者服務的時候，必須通過价格政策來限制它們的投機活動，並同它們的投機暴利活動作鬥爭，以便減少中間剝削，減輕人民的負擔。對於私營工業也要通過价格政策來防止它們獲取非法利潤。

舊中國的經濟非常落后，它遺留給我們的遺產是很菲薄的，新中國目前尚處在過渡時期，社會主義基本經濟規律作用的範圍和程度是不能與已建成社會主義社會的蘇聯完全相同

的。社會主義基本經濟規律的要求的實現，在每個階段上取決於業已達到的生產力的發展水平、現有的物力和國家所處的國內外環境。為了保證最大限度地滿足整個社會經常增長的物質和文化需要，就必須發展生產，發展社會主義經濟，就必須實現國家的社會主義工業化，以便生產能在高度的技術基礎上，不斷地增長和不斷地完善。如果沒有生產的不斷增長和社會主義經濟的不斷壯大，要保證人民消費不斷增長是不可能的。

為了國家的社會主義工業化，我們的价格政策必須為國家積累資金，完成國家規定的資金積累任務。因為這是國家工業化所需要的，是同我國人民的長遠利益和改善人民生活的要求一致的。在安排各種商品的差价和比价過程中，必須貫徹積累資金的要求。各種商品的差价比价量要為國家積累資金，但不應違背國家的物价總方針和總水平，應該在貫徹物价總方針總水平的前提下，從努力擴大商品流轉、加速資金周轉、厉行節約、降低流轉費用等方面來為國家積累資金。為了國家的社會主義工業化，我們的价格政策還必須為擴大進出口、為滿足社會主義建設對進口工業器材的需要服務，因此，必須對出口商品規定適當的收購价格和出口价格，以鼓勵出口商品的生產，並使出口的商品能換回我們建設上需要的工業器材。為了改善人民生活需要的日用品的供應，我們的价格政策對工農業的生產必須加以鼓勵。對於私營工業，必須充分發揮它的潛力，因而工繳、貨价須要規定得適當，以鼓勵其積極性；對於農產品、畜牧產品、漁業產品都要規定出適

当的收購价格，以鼓励農民牧民漁民增加生產。但制定这些价格，也必須从消費者的負担和資金積累等方面結合考慮。

在过渡时期，还有多种經濟同时存在。个体經濟和資本主义經濟的存在就会使社会主义基本經濟規律的作用范围受到一些限制。國家对非社会主义經濟成分進行社会主义改造，是反映了社会主义基本經濟規律的要求，并擴大了它的作用范围。

我們的价格政策必須促使非社会主义性質的經濟成分接受社会主义改造，使它們逐步地轉变为社会主义經濟。但在限制它們的时候，也須要充分地利用它們有利于國計民生的一面，因而限制應該適當。几年以來，对私营工商業規定的工繳、貨价和利潤，各种商品的各种差价、比价，一般都体现了这个要求，因而社会主义經濟成分不断巩固和擴大，非社会主义經濟成分日益被改造，社会主义基本經濟規律發生作用的範圍已經日益擴大了。

最近，全國資本主义工商業已基本上实行了全行業的公私合营，手工業已基本上合作化，全國廣大農村的農業合作化运动，也以空前未有速度進行着，这就加快了社会主义改造工作的速度，使非社会主义經濟成分進一步地被改造着。毛澤东同志在1956年1月25日最高國務會議上說：“大約再有三年的時間，社会主义革命就可以在全國範圍內基本上完成。”那时社会主义基本經濟規律發生作用的範圍將更擴大了。社会主义的勝利，已成為堅定不移的必然事实了。

在我國过渡时期，具体地体现社会主义基本經濟規律要

求的，是國家在过渡时期的总任务，因而，我國过渡时期的价格政策要体现社会主义基本經濟規律的要求，就必须依据我國过渡时期的总任务。假如違反國家在过渡时期的总任务，那就不僅違反了我國人民在政治上、經濟上的要求，也違反了社会主义基本經濟規律的要求，因而是錯誤的。

我們的价格政策能够符合國家在过渡时期的总任务的要求，并为实现过渡时期的总任务服务，那就会促進國民經濟的發展，有利于社会主义建設和社会主义改造，就能擴大社会主义基本經濟規律發生作用的範圍。

因此，我們制定价格政策，必須考慮社会主义基本經濟規律，必須依据國家在过渡时期的总任务，并且必須为貫徹國家的总任务而斗争。

(二) 价格政策和國民經濟有計劃 (按比例)發展的規律的关系

为了使价格政策实行后能有良好的效果，在制定价格政策的时候，还必须考慮國民經濟有計劃(按比例)發展的規律的要求。

國民經濟有計劃(按比例)發展的規律是在生產資料公有制的基礎上產生的經濟規律，是社会主义的經濟規律。我國社会主义經濟在整个國民經濟中是居于領導地位的，因而这个規律就不僅在社会主义經濟中起作用，而且在整個國民經濟中起着主導作用。

在过渡时期，我國存在着資本主义經濟和个体經濟它們

都是以生產資料私有制為基礎的，生產都帶有盲目性，是和國民經濟有計劃（按比例）發展的規律相矛盾的，因此，國民經濟有計劃（按比例）發展的規律發生作用受到一定的阻礙，其作用的範圍受到一定的限制。但隨着社會主義經濟的發展和社會主義改造的深入，國民經濟有計劃（按比例）發展的規律發生作用的範圍是日益擴大的。

我國在過渡時期，存在着資本主義經濟，在資本主義經濟中競爭和生產無政府狀態規律還發生作用，它盲目生產，擾亂市場，影響國家計劃。國家對資本主義工商業採取和平改造的方針，對資產階級採取贖買政策。資本主義企業納入國家資本主義軌道後，即在不同程度上納入國家計劃的軌道，競爭和生產無政府狀態的規律就受到了限制，而國民經濟有計劃（按比例）發展的規律就發生了不同程度的影響和作用，特別是企業公私合營之後，這種作用就更加顯著。

國家對於私營工業，採取加工、訂貨、統購、包銷、收購的辦法，幾年以來有很大的發展。對於這些接受加工、訂貨、統購、包銷、收購的工廠，國家除在生產任務的分配、勞動條件等方面體現利用、限制和改造的政策外，並在加工的工繳上，收購產品的收購價格上，生產成本的核算上，根據獎勵先進、推動落後、淘汰有害的方針，分別採取適當的措施，使那些對於國計民生有利、產品質量好成本低的工廠得到鼓勵，使那些產品不適合人民需要、質量不好、成本又高的工廠受到限制，促使它們改進，這樣來促使它們進一步接受改造，納入國家計劃軌道。對於還沒有接受加工、訂貨的私營工廠，國家通過國家行

政機關的管理，工人群眾的監督，國營經濟的領導，並從原料的掌握和供應上，成品的銷售上，促使這些工廠接受加工、訂貨。國家對已經接受加工、訂貨的工廠規定了合理的工繳、貨價，這也誘使這些尚未接受加工、訂貨的工廠接受了加工、訂貨，把它們逐步納入國家計劃軌道，並通過加工、訂貨促使它們走向公私合營，把它們進一步納入國家計劃。在私營工業公私合營、實行定息辦法以後，企業的生產計劃便可直接和國家計劃銜接，企業便完全根據國家計劃的要求進行生產。

國家對於私營商業，分別不同性質，採取利用、限制和改造的政策。對私營批發商採取逐步代替、積極改造的方針，因而在地區差價上，就採取了若干措施，限制了它們的經營，使它們接受國家的改造；私營零售商，除一部分公私合營後實行定息外，有許多小商店和攤販，仍用經銷、代銷的辦法，對它們仍須採取安排和改造相結合的方針，因此就要規定適當的批發差價或代銷手續費，以鼓勵它們積極經營，但也要防止它們的投機活動，要使它們能按國家計劃，進行有益的經營。至於自由市場上自產自銷的商品，其價格要受到國家出售的同類商品的價格的影響，同時國家在加強行政管理的時候，曾採取同業議價等辦法，加以限制，使生產者消費者的利益都得到保障，並使生產者的活動，逐步走向國家計劃軌道，在私營工商業大部公私合營和手工業大部合作化以後，市場上自產自銷的商品已日益減少，它們的價格對整個市場的影響也縮小了。為了鼓勵有民族特色、有傳統特點的小商品能夠繼續生產，國家不僅在各方面予以扶助，而且在銷售和收購的價格上，也適

当地予以照顾，使这些小商品的生产在一定范围内有计划地发展。

我们的价格政策是从利润上来对私营工商业加以鼓励和限制，来促使它们纳入国家计划轨道。

在我国过渡时期，还存在个体经济，它也是以生产资料私有制为基础的。这种经济是分散的和落后的，受着价值规律的支配，生产上带有很大的盲目性。但这种经济是在社会主义的国营经济领导之下的，它和资本主义经济之间的经济联系逐步被切断，而它和社会主义经济之间的经济联系越来越加强，社会主义经济和个体经济的外部结合，使社会主义基本经济规律对农民和手工业者的个体经济在一定程度上发生了影响。随着农业和手工业合作化的发展，社会主义基本经济规律和国民经济有计划（按比例）发展的规律，就在农业和手工业的各种形式的互助合作组织内部起着不同程度的作用。

个体农户和个体手工业者，他们的生产受着价值规律的支配，因而价格上的种种措施可以调节他们的生产，使他们的生产逐步纳入国家计划轨道。例如对某些农产品和手工业品，国家规定较高的收购价格，以鼓励他们增加这些农产品和手工业品的生产，对另一些农产品和手工业品规定较低的收购价格，以限制这些农产品和手工业品的生产，这样来调节个体农户和个体手工业者的生产，使之逐步符合国家计划的要求。

目前我国正处在伟大的社会主义革命高潮中，农业和手工业已大部分实现了合作化，它们的生产已有可能进一步地纳入国家计划。国家通过规定对农产品和手工业品的合理收

购价格，农具、农具、手工业原材料等的合理销售价格，并通过规定各种商品间的合理比价和各种商品的各种差价等方法，以促进农业生产合作社和手工业合作社的生产有计划地发展，并促使它们由初级形式向高级形式发展。

根据社会主义基本经济规律和国民经济有计划（按比例）发展的规律，以及我们党和国家在过渡时期的总路线总任务的要求，我国已制定第一个五年计划，并根据这个计划，编制各个年度计划。在物价方面也应根据五年计划的要求，制定适当的价格政策，使有利于五年计划的提前完成和超额完成。我们必须促使私营工商业、农业、手工业进一步接受改造，纳入国家计划；对规定适当的内部调拨价格、市场销售价格、工农业产品的收购价格，对私营工厂的工缴核算等工作，都应重视，以促使国营工业、商业、交通运输业等，改善经营管理，反对浪费，降低成本，完成资金积累任务，并全面完成和超额完成国家计划。这样才能使社会主义经济不断地扩大，非社会主义经济不断地被改造，使整个国民经济有计划地不断高涨。

为此，国家便须对各种商品的价格，作有计划的安排，使各种经济成分的产品价格能符合国家计划的要求。

（三）价格政策和价值规律的关系

在制定价格政策时，还须考虑到价值规律在我国过渡时期的作用。

价值规律在我国商品流通的领域内仍保持着一定的调节作用。苏联已进入由社会主义过渡到共产主义的阶段，但在

商品流通的領域內，價值規律仍發生着一定的調節作用。斯大林同志說：“在我國，價值規律發生作用的範圍，首先是包括商品流通，包括通過買賣的商品交換，包括主要是個人消費的商品的交換。在這裡，在這個領域中，價值規律當然是在一定範圍內保持着調節者的作用的。”^①在我國，商品生產的範圍還很廣闊，所有的消費品都是商品，目前有一部分生產資料也仍然是商品。就是社會主義革命在全國範圍內基本完成後，人民的日用消費品和高級形式的農業生產合作社的生產品也仍然是商品。在商品流通領域內，價值規律仍是要起着一定的調節作用的。

我國過渡時期的商品市場，隨着國營商業和合作社商業的巨大發展，和最近全國許多城市實行了私營工商業的全市公私合營，市場的組織化和計劃化已日益加強。但在我國還存在着無組織的市場，例如農民市場，小商品的自產自銷的市場等，在這種無組織的自由市場上，商品流通規模和商品構成受着價格漲落的影响，即受價值規律調節。在有組織的市場上，國家通過計劃價格來調節商品的供求，但國家在規定商品價格時，也不能不考慮到商品的價值和商品的供求關係，即不能不考慮到價值規律在這一方面的作用和影响。因此，在制定價格政策時就必須考慮到價值規律。

價值規律的作用並不限於商品流通範圍內，同時，也影响

^① 斯大林：“蘇聯社會主義經濟問題”，人民出版社1953年版，第17頁。

到生產方面。在我國過渡時期，工業中存在着資本主義企業，農業中存在着個體經營，價值規律對資本主義企業和小農經濟的生產是起調節作用的，就是初級形式的農業生產合作社，它的生產也還在一定程度上受價值規律調節。全民所有制的社會主義企業，它們的生產雖然不受價值規律調節，但在領導生產時也不能不考慮到價值規律，考慮到盈利和成本核算等。

但在我國，價值規律的作用不能不受到限制。

我國過渡時期，社會主義經濟成分不斷地壯大，非社會主義經濟成分不斷地被改造，最後要被改造為社會主義企業。隨着社會主義經濟的發展和社會主義改造的深入，社會主義基本經濟規律的作用範圍一天比一天擴大，國民經濟有計劃（按比例）發展的規律發生作用的範圍也日益廣闊，這就限制了價值規律發生作用的範圍。我國的各個年度計劃和五年計劃以及我國一般的整個的經濟政策，它們都是以國民經濟有計劃（按比例）發展的規律的要求為依據的，這一切就使得價值規律在我國發生作用的範圍受到了嚴格的限制。在我國，社會主義經濟領域內的生產和某些商品的供銷，是不受價值規律調節的。現在我國雖還存在非社會主義經濟，價值規律對非社會主義經濟還起調節作用，但它們正日益被改造，一定時期之後將改造為社會主義經濟。而在改造的過程中，價值規律的調節作用也就日益受到限制，我國的第一個五年計劃已可提前和超額完成，社會主義革命已進入了高潮，價值規律發生作用的場所也一天比一天狹小。雖然我們在制定價格政策時，必須考慮到價值規律，但我們也必須考慮到客觀經濟條件的

發展变化。

在制定价格政策时，除了应根据社会主义基本经济规律和国民经济有计划(按比例)发展的规律外，也应该适当地利用价值规律，但不能让价值规律自发地发生作用。在商品生产上，要运用使价格与价值保持一定的偏离的方法，来鼓励某些产品的生产和限制某些产品的生产；在商品交换上，以适当安排各种差价和比价的办法，来调节商品的供求关系，调节各阶层人民生活。并且，通过上列方法，来达到促进对资本主义工商业的利用、限制和改造的目的。

国家自觉地利用价值规律，不是为了发展资本主义，而是为了发展社会主义，是为了实现国家在过渡时期的总任务。价值规律的运用，不能违反国家过渡时期的总任务，必须在有限制的范围内运用它。但价格政策也不能脱离价值规律，我们在制定价格时必须考虑到价值规律，不能主观主义地制定各种价格。我们制定价格政策，既需要依据客观经济规律的要求，但也需要根据各个时期的具体变化，在保证实现国家在过渡时期的总任务的前提下，发挥价格政策的积极作用，以促进国民经济的向前发展，人民生活的日益改善。因而，必须要了解客观实际。

(四) 我国当前物价的总方针

为了使价格政策行之有效，还应确定各个时期物价的总方针，以便在这个总方针的指导下，制定价格上的各项政策。物价的总方针是根据国家的总任务及各个发展阶段的特点提

出的，它是这一阶段在物价方面的一切工作的总方向，各项物价工作必须围绕它活动，离开它就可能出现偏差和错误。由于这个物价上的总方针是根据国家的总任务提出的，因而它也是符合客观经济规律，反映了客观经济规律的要求的。

根据中华人民共和国商业部 1955 年上半年的指示，继续巩固物价的稳定，是当前我国物价的总方针。

由于国家财政收支平衡，工农生产继续发展，社会主义经济的发展，对资本主义经济进行的深刻的社会主义改造，若干商品的统购统销和农业的进一步合作化，以及其他许多合理的措施，我国的物价已经获得了稳定，这个稳定的局面从 1950 年 3 月一直继续到现在。今后，仍然必须继续保持和巩固这一稳定。

为什么要把继续巩固物价的稳定作为物价的总方针呢？这是因为在目前还有一些因素影响着某些商品的价格的稳定，要保持和巩固这个稳定，还不是一件容易的事情。例如商品供应和需求之间的差额，就是一个十分重要的问题，这个问题在今后也仍将继续存在。特别农业合作化运动迅速发展，农民生产积极性空前高涨，农产品丰收，农民购买力增加，农民就须要购买更多工业品，这个差额就更会扩大。自然，购买力的上升速度快于商品供应量的增加速度，能为发展生产创造有利条件，是一种好的现象。但商品供应和需求之间的差额幅度过大的时候，就会影响物价的稳定。物价必须保持稳定，这也是国家总任务的要求，继续巩固物价的稳定，是保证国家社会主义建设顺利进行的一个必要条件，是有利

于國家有計劃地指導工農業生產的發展，保障工人和農民生產積極性的提高和生活的逐步改善的，因而、把繼續巩固物价的穩定作為我國當前物价的總方針，是適合的。要保持物价的穩定，就必須採取一系列的措施。

為了貫徹繼續巩固物价的穩定的總方針，便須要把全國的物价總水平穩定在一個合理的水平上。這個總水平應穩定在怎樣的水平上，那要看那一時期國家的具體條件而定。確定了物价的總水平以後，各項商品價格的調整工作，便須為穩定這個總水平而努力。

為了貫徹繼續巩固物价的穩定的總方針，在安排各種差價政策和比價政策時，也必須有計劃地進行，以保持總水平的穩定。

繼續巩固物价的穩定，是指物价的總水平要穩定在一個合理的水平上，而不是說個別地區、個別商品的价格就機械的不能變動。如果是那樣做，就會不能適應客觀事物的發展變化，這是不對的，也是不可能的。有些地區，有些商品，因為客觀情況發生了變化，它的價格必須作相應的調整，這個調整不僅容許，而且是必需的。在商品价格調整的時候，有的調低，有的調高，但全國物价總水平要大致保持穩定，不要有巨大的波動。因此，要防止盲目地調整價格。

三 價格政策在我國過渡時期的重要性

價格政策密切關係着國民經濟的發展，它的實質和它在國民經濟、人民生活中所起的作用，在解放前的舊中國和解放後的新中國有本質的不同。

在解放前的舊中國，物价非常混亂，帝國主義、封建主義和官僚資本主義分子相互勾結，對廣大人民進行殘酷的剝削和榨取。當時惡性通貨膨脹，已經達到駭人聽聞的程度。據1947年中國經濟年鑒記載，偽法幣的發行額，如以1937年6月為100，1945年12月為73,709，1946年12月為268,117^①。發行額增大的倍數是十分驚人的，但物价上漲比貨幣發行額的增長要快得多。1948年8月，國民黨反動派實行“幣制改革”，發行偽金圓券，規定偽金圓券每元折合偽法幣300萬元，但是，和偽法幣一樣，偽金圓券也同樣是官僚資本掠奪人民財富的工具。根據當時報紙的記載，從1948年8月發行偽金圓券起到1949年5月上海解放為止的9個月中，按偽金圓券計价的上海物价總指數上漲236萬倍，其中食物類是85萬倍，紗布類是297萬倍，百貨類是295萬倍。人民為了抵制惡性通貨膨脹，在城市用黃金、美鈔、銀元标价，租頂房屋，進行交易，

① 見“1947中國經濟年鑒”，第69—70頁。

在農村進行物物交換，偽金圓券在人民心目中形同廢紙。城鄉勞動人民陷於水深火熱之中，民族工業奄奄一息。偉大的中國共產黨所領導的人民革命取得勝利以後，才結束了這個黑暗紛亂的日子，中國人民獲得了解放，新中國誕生了；新中國誕生以後，人民政府採取了一系列的有效措施才把12年來一直危害人民生活的瘋狂上漲的物價逐步穩定下來。

（一）解放初期物價由波動到穩定的過程

當解放戰爭還在大陸有些地區繼續進行的時候，已經解放的地區，由於物資缺乏，經濟情況非常困難。以上海為例，在剛解放時，全市儲米量只夠全市半個月的消費，煤炭只能滿足全市一個星期的需要，私營紗廠存的棉花只能維持私營紗廠開工一個月。當時，農村有些地區因為災荒，收成減少，城鄉物資交流還不通暢，人民幣的陣地還不鞏固，國營商業的機構還在逐步建立，國家的財政收支也不能完全平衡，投機商還大量存在，物價仍有幾次波動。

黨和政府為了穩定市場物價，必須確立並鞏固人民幣的信用。根據這一要求，黨和政府首先著手肅清偽金圓券，取締金鈔和銀元交易，堅決進行了“反銀元反金鈔”的鬥爭，舉辦折實存款，維護貨幣持有人的利益。但更重要的是以充分的物資力量保證商品供應，使人民幣迅速成為國內市場上唯一的通貨。

黨和政府為了穩定市場物價，對市場進行了統一管理。在新解放的城市，對國營企業、機關、部隊在市場採購物資必須

統一步調，必須根據輕重緩急、保證前方和後方的需要，防止因盲目採購大量投放貨幣引起市場物價的波動。對於大批商品的買賣，另立交易市場，制定管理規則，由工商行政部門進行管理。例如，上海市人民政府工商局對幾種主要商品禁止場外交易，劃一交易時間，規定現款當日交割，禁止棧單買賣，禁止兼做業外生意；對另外一些商品實行議價，限制私商投機等。

黨和政府為了穩定市場物價，迅速建立並鞏固了國營商業對市場的領導。在大陸解放初期，國營商業機構開始在新解放地區建立和擴大，並立即承擔了掌握物資供應、進行穩定市場物價和反對投機倒把的鬥爭。許多城市亟需糧食和工業原料，農村需要生產資料和日用工業品，這時，私營批發商還有相當大的力量，國營商業和合作社商業的機構還不普遍，國營商業部門必須在進行反私商投機的鬥爭中，以自己為主，取得合作社的配合，並且組織私商，肩負起規模龐大的城鄉物資交流工作。國營商業部門經過一系列的鬥爭，基本上完成了這個任務，並使合作社商業有了一定程度的發展。

黨和政府還在城市恢復和維持了工業生產，在農村，大力扶助了農業生產的發展。工農業生產的恢復和維持，對充實貨源、穩定物價也有很大的作用。

黨和政府實行對外貿易管制和匯兌管理，也有助於當時市場物價的穩定。管制對外貿易使年輕的中華人民共和國逐漸擺脫了帝國主義的經濟桎梏，保證了進出口的合理平衡，扭轉了舊中國在近百年來對外貿易上的逆差。管理匯兌，使外匯的用途更為合理。匯兌管理與對外貿易管制使從事國際貿

易的部分投机商人的投机活动大大受到限制。

由于党和政府制定和贯彻了正确的价格政策，由于人民群众对这一政策的热烈拥护，解放初期国内经济方面所遭遇的困难基本克服，上涨中的物价终于在几个月内就被驯服。1950年3月，党和政府进一步采取了意义重大的财政经济措施，统一了全国财政经济工作，从此全国物价才全面稳定下来。

1950年3月3日，中央人民政府政务院发布了关于统一财政经济工作的决定，统一国家财政收支，统一全国现金管理，统一全国国营商业物资的管理与调度。与此同时，政府又加强了对私营工商业的税收工作，发行了人民胜利折实公债，收缩了国家银行贷款，大力吸收存款，通过国营商业在市场上大量抛售物资，紧缩通货。

这一决定的实施，停止了12年来恶性通货膨胀的局面，使国家财政收支接近平衡，物价逐步下降，社会虚假购买力消失，消费者不再有重货轻币的思想。

1950年6月6日毛泽东同志在中国共产党第七届第三次中央全体会议上报告中说：“我们现在在经济战线上已经取得的一批胜利，例如财政收支接近平衡，通货停止膨胀和物价趋向稳定等等，表现了财政经济情况的开始好转，但这还不是根本的好转。要获得财政经济情况的根本好转，需要三个条件，即：（一）土地改革的完成；（二）现有工商业的合理调整；（三）国家机构所需经费的大量节减。”^①根据这一指示，国家进行了土地制度的改革和调整工商业公私关系等工作。市场

物价更趋稳定。

进入有计划的经济建设时期后，国家执行了迅速实现社会主义工业化的方针，对农业、手工业和资本主义工商业的社会主义改造工作逐步深入；进入有计划的经济建设时期后，人民生活生产日益增长的基础上比以前更有所改善，社会主义经济成分有显著的增长，国家对于供不应求的主要商品实行了统购统销，扩大了对物资的掌握和供应，对有些产品采用了派购、预购办法，进一步促进了生产，扩大了货源，投机剥削更其受到限制。现在，资本主义工商业基本上实行了公私合营，农业和手工业绝大部分实行了合作化，自由市场日益缩小，物价稳定的趋势是肯定的。

但我们并不能就此麻痹大意，因为，在国家经济建设时期，由于人民购买力的增长的速度超过了某些消费品生产的增长速度，在商品供应与需求之间，每年都可能出现一个差额，如果商品供应工作做得不当，或者在商品供应方面没有采取相应的措施，就会产生供不应求的现象，个别地区个别品种商品的价格就可能发生波动。

在我国，今后一个相当长的时期内，还有一些产量不多的小商品的生产，例如特种手工艺品的生产等，应该在保持它们生产特色的基础上加以维持，应该适当加以鼓励，对于这些产品的价格也必须考虑和注意，不能限制太死。

^① 毛泽东：“为争取国家财政经济状况的基本好转而斗争”，见“三年来新中国经济的成就”，人民出版社1952年版，第4页。

李富春同志在关于發展國民經濟的第一个五年計劃的报告中說：“保證市場的穩定，是完成第一个五年計劃的必要条件。”从这一句話中，我們可以看出繼續穩定市場物價的重大意义。我們相信，随社会主义建設的迅速進展，随人民覺悟程度的日益提高，我們今后是能够繼續保證市場物價的穩定的。

(二) 价格政策的作用

根据过去几年的情况看来，正确拟定和貫徹价格政策可以發揮以下几方面的作用：

第一，有利于國家的社会主义建設。正确地執行國家的价格政策，穩定市場物價，可为國家有計劃的經濟建設提供有利条件。通过合理制定商品价格，可为國家的社会主义工業化積累資金，擴大社会主义經濟基礎，例如訂定合理的進銷差价、地区差价、批零差价、品質差价、季節差价，就有助于國營經濟貫徹經濟核算和積累資金。

第二，有利于有計劃地發展生產。通过价格上的差別，对于生產資料的生產与生活資料的生產，对于奢侈品的生產与必需品的生產，可以鼓勵、維持或限制，有計劃地促進其發展。过去几年國家規定適當的棉糧比價來影响棉花的生產，規定適當的工繳、貨價來影响私营工業的生產，就是很明顯的例子。过去，通过適當的地区差价，曾經擴大了商品流轉，促進了城鄉物資交流，从而刺激了工農業生產的發展；通过合理的出口价格和進口价格，使对外貿易符合我國經濟建設上的需要；通过合理的价格管理，使產量少的商品的生產能繼續保持

它的优良特色，使特种手工藝品得到一定的發展。

第三，有利于对資本主义工商業的社会主义改造。國營企業通过合理厘訂工繳，限制了資本主义工業企業去獲得非法利潤，保證它們獲得合法利潤，誘導它們接受社会主义改造，進一步為國家的社会主义建設和人民的需要服务。國營企業通过合理制訂各种差价，利用資本主义商業積極的一面來为人民的需要服务，限制它們獲取暴利，促使它們接受社会主义改造。根据党和國家的和平改造方針和贖買政策，几年来，資本主义工商業已有很大的变化，資本家中的進步核心分子日有增加。現在，資本主义工商業基本上都實行了公私合營，將來，在瓜熟蒂落、水到渠成的时候，便可轉變为社会主义企業。

第四，有利于工農聯盟。訂定合理的農產品收購价格，可鼓勵農民生產的積極性，增加農民的實際收入。訂定合理的農具、農藥和日用工業品供应价格，有利于促進農業合作化的發展，也有利于工農聯盟。

第五，有利于商品的供銷平衡。通过价格調節，可以促使商品的供求平衡。降低商品的价格，可以擴大商品的銷售數量，減輕人民的生活負擔；提高某些供不應求商品的价格，可以平衡供求关系，穩定市場。

第六，有利于人民生活的改善。在生產增長、成本下降的情況下，適當降低生活日用品的銷售价格，有利于人民生活的改善。

第七，在少数民族居住地区，正确貫徹价格政策可以增進民族間的團結。

32

1

3

4

5

6

四 我國当前价格工作的体系

我國工業品、農產品、手工業品、水產品、畜產品等的价格，是根据这些產品在生產、分配和流通过程中成本、利潤等的变化，合理地計算出來的。这些价格，有的屬於中央主管部門掌握的，有的屬於地方掌握；有的屬於行政机關掌握，有的屬於企業部門掌握。

現在，簡要的叙述如下：

(一) 工業品的价格

在我國过渡时期，生產工業品的企業有社会主义性質的國營、地方國營工厂，有國家資本主义高級形式的公私合营工厂和中低級形式的加工、訂貨、統購、包銷、收購的工厂，有自產自銷的私营工厂。

國營、地方國營工厂的產物，有一部分是在工業部門內部調撥，不是商品，它的价格是內部調撥价格；有一部分是供应給國營商業部門的，它的价格，有的是中央工業和商業部門共同協議的价格，有的是省(市)人民委員會核定的价格，有的是地方主管部門協議的价格，有的是工業企業和商業企業協議的价格。國營和地方國營工厂的產物，有少数自產自銷，即由工厂自設發行所，按市場价格供应市場。

國家資本主义高級形式的公私合营工厂，它們的產物有一部分也是在工業部門內部按照一定的調撥价加以調撥；有一部分是交由國營商業部門供应市場的，这部分產物，有的按工業部門和商業部門的協議价格計算价格，有的仍按加工、訂貨方式計算工繳利潤。过去，公私合营工厂数量不多，这些合营工厂的產物一般很少自產自銷的，現在，全行業公私合营后，有少数合营工厂可直接將其產物銷售給合营商業，也有銷售給手工業和其他購買者的。

國家資本主义的中低級形式的加工、訂貨、統購、包銷、收購的工厂，它們的產物，按照國營商業部門或國家的其他採購部門和这些工厂協議的工繳、貨价，進行結算，这个工繳、貨价給予資本家一定的利潤。除統購、包銷的產物必須全部供应給委托的國營商業部門和國家的其他採購部門外，加工、訂貨的工厂的產物還可有自產自銷的部分，按市場价格供应市場。

私人資本主义工厂是自產自銷的，除了國家進行市場管理，并在原料供应、劳动条件、銀行貸款、稅收等方面給以適當的限制外，它的商品的市場价格并受到供求关系的影响，以及國營商業供应的同类商品的牌价的影响，这种商品的价格有盲目性，但受到一定限制。

(二) 手工業品的价格

手工業品的生產者，有組織起來的手工業生產合作社，有尚未組織起來的个体手工業者。

手工業生產合作社的產物，有的由手工業生產合作社自

行供应市場,有的是交由國營商業和合作社商業銷售,按協議價格結算。

个体手工業者的產品,有的由國營商業、合作社商業收購,按協議價格結算;有的自產自銷,按市場價格供应市場。

(三) 農產品的價格

農產品的生產者,有高級形式的農業合作社,有低級形式的農業合作社,有互助組,也有單干戶。

農民的農產品有一部分以農業稅的形式,用實物繳給國家,這部分產品不是商品;有一部分是由國家以法令規定由國家統購的,例如糧食,是按統購價格收購,并由國家糧食部門按統銷價格銷售;有一部分是由國家採購部門或合作社商業按合理價格向農民預購、派購的;有一部分是由國營商業、合作社商業、公私合營商業、合作化商業、私營商販按照適當的收購價格收購。

在農村,糧食等統購物資,農民在完成統購任務以後,還有多餘的,可以互通有無,在沒有私商參加的、政府管理下的市場上以適當的價格進行交易。

在農村,農民多餘的農產品,在農民市場上賣給消費者,這個出售價格是按供求關係的變化時漲時落的。

(四) 其他產品的價格

畜產品、水產品及其他產品,除一部分自產自銷,一部分由工業部門調撥外,大部分是由國營商業和合作社商業按一

定的收購價格收購,再供应市場。

(五) 商業部門供应商品的價格

商業部門有國營商業和合作社商業,這是社會主義性質的商業,在它們的領導下,有公私合營商業、合作化商業和私營商販。

國營商業和合作社商業從工業部門和農、牧、漁、鹽等部門取得的商品,一部分作為原料,交給工業部門加工,經工業部門加工後,又成為商品,回到商業部門;有一部分是制成品,批發給零售部門,供应人民日常生活和生產上的需要。批發部門按批發價格售與零售部門,零售部門按零售價格售與消費者,批發價格和零售價格之間有一個批零差價。商品因地區、品質、季節等不同,還有地區差價、品質差價、季節差價等。

在工業品方面,由國營商業部門的採購供应站組織貨源,按內部調撥價格調撥給其他採購供应站或批發商店,再由站或批發商店批發給基村合作社、公私合營零售商店、合作商店、私營零售店等單位。有一部分工業品供应出口。

農產品有的由農村供銷合作社或由國營農產品採購公司和糧食部門按規定價格收購,再調到各個需要的地區和部門,有的供应工業,有的供应人民消費,有的出口。

(六) 進出口商品的價格

商品的進出口由進出口主管部門辦理。商品賣給蘇聯和人民民主國家,按協議價格結算,賣給其他國家一般是按照國

外市場價格結算，進口的商品，有的調撥給工業部門，按對外貿易部和工業部門的協議價格結算；有的供應市場，由對外貿易部和商業部按協議價格結算，再由國營商業供應市場。

(七) 掌握物價工作的機構

1952年9月中央人民政府政務院財政經濟委員會決定，物價工作，由商業部負責統一掌握管理，對外貿易部、糧食部、合作總社及各有關工業部門應與商業部取得密切聯繫，並服從商業部有關物價之各項規定，俾使物價保持穩定。根據這一指示的精神，商業部在國務院領導下，要負責掌握全國物價的總水平，管理全國國內市場物價，領導全國的物價工作；要負責確定商品差價和商品比價的掌握原則；制定和調整全國各主要產、銷市場上有關國計民生並符合標準規格的商品的收購和批發銷售牌價，主要進口物資的國內批發銷售牌價，重要市場的統購、統銷商品的价格和主要市場的零售價格，並制定加工、訂貨、收購、包銷產品的工繳貨價的掌握原則；規定商業部所屬各公司間的調撥作價辦法，研究提出商業部系統與其他有關部門之間的作價原則，制定全國國營商業統一的物價工作制度。

中央各部除了商業部有專管物價工作的部門而外，國家計劃委員會有專管成本物價的機關，對外貿易部、糧食部、農產品採購部、全國供銷合作社等部門都有物價機構，它們和商業部根據適當分工、密切結合的原則，進行在自己管轄範圍內的物價工作。

在地方，由各省(市)商業廳(局)根據商業部規定的全國物價總水平，在省(市)人民委員會領導下，負責掌握本省(市)物價總水平，領導本省(市)的物價工作，管理本省(市)內市場物價，並規定各種差價的幅度和實施辦法，制定和調整分工範圍內的收購和銷售牌價，統購統銷商品的价格，零售價格，起批點及工繳貨價等。

在地方，除了省(市)商業廳(局)設有專管物價工作的部門外，對外貿易部門、糧食部門、農產品採購部門、供銷合作社等部門，都有相應的管理物價工作的機構或專職人員，它們和商業廳(局)的物價部門有所分工，但又密切結合。專區和縣的工商行政部門，在上級領導下，管理本地區的物價工作。

此外，商業部、對外貿易部、糧食部、農產品採購部等所屬的各個專業總公司及採購供應站、省市公司、分支公司等單位，在各級行政部門的領導下，根據分工，掌握一定範圍內的物價工作。各個工業和其他生產部門也設有一定的機構計算生產成本，並和有關方面就調撥價格進行協商。

在分工方面，主要的商品和主要的市場，應由中央各有關部門直接掌握，次要的一般的，應由地方加以掌握，哪些商品和市場是主要的，由中央各有關部門根據具體商品和具體市場加以規定，各級地方行政機關和各級企業部門都根據規定具體執行。

自產自銷商品雖由生產者出售者自行定價，但人民政府要加以領導，並通過市場管理，使價格趨於穩定，使生產者和消費者的利益都得到保護。

五 工業品的工繳、貨價

我國國內市場上的工業品，除一部分進口品外，大部分是國內工業和手工業企業所生產的。在我國過渡時期生產這些商品的企業有些是國營企業，有些是地方國營企業，有些是手工業生產合作社，有些是國家資本主義高級形式的公私合營企業，有些是中低級形式的國家資本主義企業（如由國家委託加工、訂貨、統購、包銷和收購的企業），有些是少數自產自銷的私營工業，還有的是許多個體手工業者。目前，有些城市的個體手工業已基本上全部實行合作化，資本主義工業企業基本上全部實行公私合營。

這些工業企業的經濟性質各不相同，產品的產銷情況也不相同，國家對於這些不同性質的工業企業必須按照國家的生產計劃，根據統籌兼顧的方針進行全面的安排；必須根據各個行業、各個地區、各個經濟成分的不同情況，在確定它們所生產的工業品的工繳或貨價時予以區別對待。

為了敘述上的便利，我們先談國家付給私營工業的工繳，再談國營和地方國營工業企業產品的貨價以及其他有關工繳、貨價上的問題。

（一）私營工業的工繳

過去幾年來，私營工業企業的產品一般由國營商業部門、

國家工業行政部門的供銷機關以及其他有關部門通過加工、訂貨、統購、包銷和收購等形式加以掌握；國家掌握這些產品後，再通過內部調撥用於國家基本建設，或由商業部門或其他部門經由市場滿足人民日常生活或生產上的需要。無論對私營工業企業進行加工、訂貨、統購、包銷或收購，都得根據它的生產成本由國家在除去原料成本外再給以合理的費用；根據國家對資本主義工商業利用、限制和改造的政策給以適當的利潤。這種除了原料之外的生產費用和利潤的總和，通常稱為工繳。

加工是由國營企業供給原料，委託私營工廠按照國家所規定的質量、數量、期限進行加工生產；加工後的成品，由私營工廠交回國家，國家付給私營工廠以工繳，工繳包括工資、合理費用和適當利潤。

訂貨是指國營企業規定產品的質量、數量，確定貨價和交貨期限，向私營工廠訂購產品；在必要時，國家還可預付一部分訂金，或者以配售的方式供給一部分原料。產品由國家統購、包銷和收購的私營工廠都自購原材料進行生產，並將產品按國家法令或公私合約或其他規定賣給國家，由國家付給它們以貨款；這種貨款包括原材料成本、工資、合理費用和適當利潤。由此可見，從理論上看，國家付給接受國家訂貨、統購、包銷、收購的工廠的貨價，實際上就是原料成本加上工繳；國家付給加工工廠的工繳，實際上也就等於這種貨價與原料成本間的差額。對於製造同一產品的私營工廠，只要我們能夠確定它的加工工繳，當然也就確定了它們的貨價，因此，如何確

定工繳就成了國家与私营工厂关系中一个很重要的問題。

在工繳中所包括的重要項目是工資、合理費用和适当利潤。但是，各个工厂的生產条件不同，各个厂在生產上开支的大小不同，劳动生產率的高低不同，机器設備的好坏不同，生產技術高低以及其他各种情况的不同，要把工繳計算得十分正确，顯然不很容易。而且，有些工厂賬册不全，原始記錄不全，成本計算更有困难；有一些厂所制造的是新產品，或者是品种規格很复雜的產物，計算这些產物的成本需要較長的时间；当时公私双方对于核算工繳都無經驗。因而在國家开始办理加工訂貨的初期，一般都采用协商作价的办法，由私营工厂根据市場价格，減去原材料成本，大体估算一下厂内的开支，提出初步的工繳數額，再由國家主管部門加以審核，通过公私协商，定出一个双方都可接受的工繳數額。采用这种办法計算工繳，曾經克服当时缺乏經驗与缺乏資料所遇到的困难，但是，采用这个方法确定工繳也存在許多不合理的地方，因而被逐漸廢除。

由公私双方协商确定工繳的办法廢除以后，國家又采用在正常合理經營条件下生產某一种產物所需的中等費用水平做标准，合理核算制造这种產物所需要的工繳。

采用中等标准核算工繳是陈云同志于1950年6月15日在人民政协第一屆全國委員會第二次會議上所作“关于經濟形势、調整工商業和調整稅收諸問題”的报告中提出的。他說：“委托私营工厂加工或向私厂訂貨时，加工費或貨价的成本計算，不應該依照各个工厂生產技術的高低來計算，應該依照同

一地区一般工厂在合理經營条件之下的中等标准來計算。”^① 1952年6月24日陈云同志又在中華全國工商業聯合會籌備代表會議上对工繳利潤等問題作了進一步的指示。他說：“大家要求規定一个國家加工訂貨的利潤的合理标准，我們認為由于各种貨品的供求情况不同，由于需要兼顧制造者、販運者与消費者三方面的利益，又要照顧到市場物价的穩定，因此規定一个統一的标准是有困难的。但也不妨提出一个大概的輪廓，这輪廓大体上就是按照不同情况，保證私营工厂按其資本計算，在正常合理經營的情况下每年獲得10%左右，20%左右，到30%左右的利潤。这个利潤是按正常合理經營的中等标准來計算的。某些工厂成本低、質量高，便可以得到比較多的利潤。反之，某些工厂成本高、質量低，它們所得到的利潤便会比这低一点。这是國家加工訂貨的利潤的标准，我們并不准备用这标准來限死一般私营工商業的利潤數額。私营工商業，如果因为改善經營、降低成本，在適應社会需要，遵守國家規定，又照顧了人民消費能力的情況下，有些利潤超过这个規定也是可以的，容許的。”^② 采取中等标准計算成本和利潤的方法，一直为全國各地所普遍采用。

采用正常合理經營条件下的中等标准來核算工繳、貨价

① 陈云：“关于經濟形势、調整工商業和調整稅收諸問題”，見1950年6月19日人民日報。

② 陈云在中華全國工商業聯合會籌備代表會議上的講話，見1952年6月25日人民日報。

中的成本，对于私营工厂的生产有鼓励作用，也有督促作用，因为，这样，凡是能够合理经营的工厂所获得的利润就可能大些，不能合理经营的工厂的利润就可能少些，有些工厂甚至没有利润或亏本。国家对私营工业企业采取的是“给加工定货的企业以合理利润。在工缴、货价方面贯彻分等论价、奖励先进、照顾多数、推动落后、淘汰有害的政策”^①。

国家委托私营工厂加工或向私营工厂订货，要给私营工厂以一定的利润，但这个利润是照正常合理经营的中等标准厂的生产来计算的。在同一城市或同一地区，同一产品只有一个中等标准，而这个中等标准又是在照顾多数工厂的生产条件下订定的，订定这个标准时，既不能只看先进企业，也不能迁就落后企业，因此它对于先进的工厂的生产能起奖励作用，对落后的厂的生产能起推动作用。先进厂的产品质量好，成本低，因而利润多；落后的工厂虽不如先进的工厂，但因产品尚为国家人民所需要，国家不是淘汰它们，而是推动它们改进生产、提高质量、降低成本，在一定时期赶上先进的工厂。只有对于国计民生有害的企业国家才设法加以淘汰。譬如那些产品对人民身体有害，甚至危及人们生命安全的企业（如像制造假药、坏药的工厂），就在被淘汰之列。类似这样的企业，它的生产愈多，国家资财所遭受的损失也越大，它对国家和人民的危害性也愈大，国家自然不能任其自流的存在和发展，而

要有步骤地予以淘汰，要通过改组、改造和人事安排使它有利于国计民生，或者转到有利于国计民生的行业中去。采用中等标准核算工缴、货价这一政策的另一方面是分等论价。分等论价的意思是按产品质量的好坏分别核定工缴；同一产品，质量好的工缴多，质量差的工缴少，这样才能推动产品质量差的工厂在生产上逐渐向质量好的看齐，才能逐步提高产品质量，适应人民日益增长的需要。

这一政策的执行，已经收到良好的效果。私营工业企业产品的产量逐步上升，质量也有所改进；大多数的工厂都能获得利润，至于被淘汰的厂，国家对那些从业人员也作了适当的安排。

计算工缴的公式如下：

$$\begin{aligned} \text{工缴} &= \text{单位产品加工成本} + \text{单位产品利润} \\ \text{单位产品加工成本} &= (\text{生产工人工资} + \text{附加工资} + \text{辅助材料} + \text{动力或燃料} + \text{车间费用} + \text{企业管理费用} + \text{业务费用} + \text{税款}) \div \text{加工产品总量} \\ \text{单位产品利润} &= \frac{\text{合理资金额} \times \text{年利润率}}{\text{全年产量}} \end{aligned}$$

要使上列项目计算正确，必须要工厂有确实的原始纪录，必须根据一个时期各工厂的实际成本与实际产量计算出产品的单位成本；这就是说要从实际花费的成本来加以计算，计算时要剔除不合理的开支。另外，还可以从理论上计算。所谓从理论上计算，就是说先假定一个正常合理经营的中等工厂，假定这个厂生产一个单位的产品平均需要多少人工，多少

^① “中华人民共和国发展国民经济的第一个五年计划”，人民出版社1955年版，第106页。

工資，多少動力，多少車間費用，從這些假定的數字中進行核算；或者從各個工廠中測定一個正常合理經營的中等工廠作為標準，以這個廠生產一個單位產品平均需要的各項支出來計算。以實際資料計算與從理論上計算的兩種計算方法可以同時採用，互相核對，既要算出單位產品的成本，也要算出單位產品的利潤。這項工作極其複雜、細致，它體現了國家對私營工業利用、限制和改造的政策，在一定程度上限制了剩餘價值規律發生作用的範圍，但也根據贖買政策，保證了私營工廠獲得適當的利潤。

影響私營工業利潤的因素除了工資外，還有原料質量，原料定額，成品驗收標準及其掌握的尺度等等，這些都應該經公私雙方協商，取得一致的意見，在加工合同中明確規定。生產任務的分配直接影響到私營工廠的利潤，在分配時，必須根據國家統籌兼顧的方針，對私營工廠進行全面安排。工廠的經營管理情況，如開支的大小，勞動生產率的高低等，也影響利潤，應該協助它們逐步改革與調整。

工資的數額確定以後並不是長期不變的，一旦上列各個因素有了重大變化，就應對工資數額進行調整，使它能夠結合產品的供、產、銷情況，既有利於生產者，也有利於消費者。

調整工資的時間和調整的幅度，應該根據每一時期的情況和需要來決定。假如所有接受國家加工、訂貨……的工廠由於原料不足或其他原因使得生產減少，成本增加，這時，便應該在公私兼顧的原則下予以適當照顧，使它們能繼續維持生產；假如這些工廠因生產管理改善，成本降低，而產品質量

仍能保持或有所提高，在此情況下增加的利潤在一定時期內仍歸私營工廠所有，以後再來逐步調整，以鼓勵它們生產的積極性。

過去幾年來，國家用在工資、貨價計算上保證合理利潤的辦法對私營工業企業實行加工、訂貨、統購、包銷、收購，對我國的經濟恢復與發展發揮了一定的作用，對利用、限制與改造資本主義工業也是適當的形式，而且也收到了很大的效果，但在工作中也不是沒有問題的，例如資本家為了獲取暴利，在產品銷路好的時候，就不願接受國家的加工、訂貨，而願自產自銷，以致打亂了國家的計劃；資本家為了獲取暴利，往往在加工、訂貨中偷工減料，粗制濫造，延期交貨，以次充好；在計算工資中，虛報成本，賄賂國家幹部；在接受國家交給它的生產任務時，總是願意生產價值大利潤大的產品，不願生產價值小或利潤較少的產品；由於資本家只看見利潤，看不見人民的需要，對新產品的試制，對產品花色品種的改進方面，所持的態度經常是消極的，因為他們認為產品既由國家負責銷售，能否銷售出去對於他們已經沒有多大關係；而我們掌握加工、訂貨的國營商業部門和其他主管部門，對於居民的需要又研究不夠，對於獎勵先進這一政策的執行和體會也不夠，以致加工來的產品和訂購來的貨色有的不合人民需要，形成積壓，有的不能滿足人民需要，形成脫銷，有的品質不好，消費者很有意見。由此可見，掌握國家加工、訂貨的部門對私營工廠在生產監督上，成品檢驗上，工資計算上，任務分配上，產品品種花色的改進上，都長期存在問題，這些問題迫切需要解決。這就是

說,到了一定的时期,加工、訂貨等方式已不能完全適合客觀形勢的需要而必須往前面進一步了。这时候,在私营工業中展开全行業的公私合營,并用定息的辦法給予私股一定的利潤就成為必要的事情了。

(二) 公私合營工廠產品的出廠價格

公私合營是國家資本主義的高級形式。國家對私营工業實行全行業公私合營以後,對這些合營工廠的產品的出廠價格如何計算還是一個關係重大的問題。前一時期,有人認為,公私合營企業雖然是國家資本主義經濟中的高級形式,但它仍是國家資本主義企業,不是社會主義企業,對它的產品出廠價格仍應按照對私营工廠實行加工、訂貨時確定工繳的辦法來厘訂,因為它仍然有私人資本,因為國家對一般公私合營工廠投資的數額並不很大;另外有人認為,有少數公私合營工廠中公股所占的比例較大(有的已達到80%或90%以上),可以按照對社會主義工業企業計算產品出廠價格的辦法計算它的產品出廠價格,因為它已近乎社會主義性質的企業,至於一般國家投資不大的公私合營工廠的產品出廠價格,仍可採用對私营工廠加工、訂貨時核算工繳的辦法來計算;還有人認為,國家對公私合營工廠在其他經濟措施方面已經給了優待和照顧,而且這種工廠由於合營前後內部生產關係的變化,勞動生產率提高,成本降低,如果再按照對私营工廠加工、訂貨確定工繳的標準計算它的出廠價格,就使利潤太高,因此應該另定一個中等標準,另定一個比一般中等標準低一些的标准來核

定它的產品出廠價格。

這些意見,都有一定的道理,但不能完全解決如何確定公私合營工廠產品的出廠價格這個問題。最近在公私合營企業中推行的定息辦法,才是合理而能解決這一問題的辦法。

公私合營工廠是國家資本主義高級形式的工廠,它的生產任務,原料分配,產品銷售,都在國家的計劃和安排範圍之內。由於它的內部生產關係較合營前有了變化,工人生產積極性和勞動生產率都比以前為高,生產管理有所改善,成本有所降低,這時,即使把它的產品出廠價格訂得與一般私营工廠同質產品的價格相同,它的利潤率也比私营工廠為高,如果再在計算產品出廠價格時給予優待,就不合理,就是發展資本主義而不是發展社會主義。在這種情況下,即使把它的產品出廠價格按接受國家加工訂貨的私营工廠的工繳標準同樣計算,那也會把國家資本主義高級形式的優越性所帶來的收益絕大部分為資本家所有,這當然是不合理的。實行全行業的公私合營以後,有些工廠已經裁併改組,有一些小廠在生產過程中成為大廠加工或製造零件的附屬工場,在這種情況下,計算利潤也有困難。推行定息辦法已成為客觀形勢發展上的需要,採用定息辦法可以解決以上這些矛盾。

定息就是把分給私股資本家的利潤規定為年息幾厘。定息以後,國家保持私股在一定時期內的定額利潤,不論企業盈虧,資本家總可得到一定的利息。前幾年已經實行這一辦法的企業有重慶的一〇四工廠、交通銀行和中國銀行等,目前,正推行於各個公私合營行業。這一辦法實行之後,各方都感

滿意,都認為这个办法比在加工、訂貨中用工繳保證合理利潤的办法为好。

在公私合营工業企業中采用定息办法有下面几点好处。

第一,克服了在合营以前國家在工繳計算上的困难,也克服了在合营以后、未实行定息以前國家对这种公私合营工厂在核訂貨价上所遇到的困难。过去在加工、訂貨計算工繳时,公私双方往往很难取得一致的意見,正常合理經營的中等标准在理論上是存在的,在实际上倒很难找到。生產任务的变动,劳动生產率的变化,成品質量的升降,原料用量的增减以及其他各种因素,都会影响到成本和利潤,而且不易及时正确地調整;厂厂之間、公私之間存在很多問題。采用定息办法可以减少私营工厂在实行公私合营前計算工繳方面所遇到的一系列的困难,可以减少公私合营工厂在未实行定息办法前确定產品价格的困难。

第二,采用定息办法可以保證資本家獲得利潤,也可限制資本家的利潤。在采用定息办法之前,由于各厂具体情况不同,經營条件不同,獲得的利潤数量也不同;实行定息办法以后,資本家在獲得利潤方面有了保障,他們就可以安心于生產,安心参加实际工作,从工作中得到改造。过去,他們当中有些人为了多獲利潤,曾經偷工减料,从事各种違法投机活动,实行定息办法之后,資本家的这种投机活动將進一步受到限制。

第三,实行定息办法以后,工厂的盈利除按股本付給資本家一定的股息外,其余都是國家的收入,由國家作为經濟建設

之用,这样,工人的生產積極性更会提高,產量更加增大,品种更加增多,質量得以改進,因而也就为更好地滿足人民需要創造了条件。

第四,实行定息办法,对于稅收、公私关系等方面都將有好的影响。按照定息办法,資本家只能收取固定股息,这样,公私之間的主要矛盾基本解决了,國家对这种企業單位也可以和对社会主义企業一样的办法征課稅收,課征时,可以减少稽征人員,簡化納稅手續。

第五,采用定息办法的企業可以运用社会主义的方法从事經營管理,可以使資本家得到進一步的改造。实行定息办法以后,資本家在企業中的地位有了变化,他們可以和其他工作人員一样在企業里工作,这样,社会主义的經營管理方法就可以全部应用于公私合营企業,于是在实行公私合营以前、在实行定息办法以前企業在改善經營管理上存在的障碍因实行定息無形中消失了。資本家在企業参加工作,除了在一定期間拿到固定股息外,也要靠薪水收入來維持生活,这就对把資本家轉变为劳动者方面起到了良好的促進作用。

几年來,國家在加工訂貨方面已經取得很大的成績,但也發現了許多新的問題,实行全行業的公私合营以后,在公私合营工厂实行定息办法以后,國家对它的產品便可以改按出厂价格定价,而不必用对私营工厂加工、訂貨的办法核算工繳。國家工業部門也將用管理國营工業的办法來管理这种公私合营工厂。國家就可以基本上用确定國营工業產品价格的原則來确定它的產品价格。

但在目前,各个主要城市的私营工业进行公私合营之后,由于清产核资、人事安排、定股定息、经济改组等工作,需要較長的时间,国营商业部门对这些新公私合营工厂大多仍維持原来的加工、訂貨形式,对它們产品的价格仍用工繳、貨价办法进行結算,这是在对资本家实行定息办法之前,一个暫时的过渡办法,在条件具备的时候,再改用按出厂价格結算的办法。

(三) 国营工业和地方国营工业产品的出厂价格

国营和地方国营工业企业的产品,除工业部门内部調撥外,凡供应人民消费的,都由国营商业部门購進后再由国营商业部门拿到市場上出售。国营商业部门向国营和地方国营工业企业購進产品的这个購進价格,是社会主义企业之間,也就是社会主义经济内部的作价問題,与国家付給私营工业的工繳、貨价,在本質上是不同的,这一点应该加以注意。

国营商业部门和国营、地方国营工业企业之間的作价,一般根据生產成本、国家积累、擴大商品流轉、照顧人民生活負担等方面,通盤考虑后加以确定。

在确定这个出厂价格时,除了中央主管部門已經有規定,須按照执行的商品而外,凡由地方協議作价的商品,应该使工业部门和商业部门都有利潤。因为双方都是社会主义性質的企业,双方都要实行经济核算,在确定价格时,双方应相互信任,無保留地交換有关成本方面的資料,以便計算出正确的分配比例。在產銷正常、成本正常而且有利潤的情况下,应按工业利潤大于商业利潤的原則來确定价格,至于到底大多少,就

要看产品、地区、工厂的情况而定。例如,有的地方規定国营商业与国营工业間的利潤分配为:暢銷品 3 比 7,平銷品 4 比 6,滯銷品各半。出厂价格一經确定,应在一个相当長的时期內,不予变动,任何一方有意見,也必須等到下次协商时再行考虑。这样,双方才能在比較穩定的情况下进行工作。如果工业部门由于提高了劳动生產率,改进了生產技术和經營管理,因而从降低成本中增加了利潤,这时,商业部门不必向工业部门要求多分利潤,因为工业部门利潤的增多是通过它在經營上的努力得到的,而且它多得的利潤也是上繳国家。同样,如果商业部门由于商品流轉加快,費用降低,增加了利潤,这时,工业部门也不必要求多分利潤。这样做可以使双方减少一些不必要的顧慮,可以使双方去努力为国家增产節約,积累更多的建設資金。但是,如国家对某些商品全面調整价格,那末,对这些商品的出厂价格也應經双方协商,重新确定;如果国家只对个别商品在个别地区的价格加以調整,而且調整的幅度不大,这时,出厂价格也可不动。

有一些产品的生產成本高,質量低,商业部门出售时不但沒有利潤,反而賠錢,在这样情况下,如果賠錢部分表现在工业部门,还可促使工业部门改进和提高生產;如果賠錢部分表现在商业部门就对国家积累資金不利,因为商业部门賣得愈多,賠錢的絕對数也愈多;如果把这种商品积压在商业部门,商业部门也要遭受損失。工业部门看見自己生產这项商品沒有虧本,甚至还稍有利潤,因而不去設法改进生產,仍然照原样生產,結果即令工业部门上繳了利潤,这种利潤也是虛假

的，商業部門却真正因為賠錢而消耗了國家有用的資金。同樣，經營某一些商品，工業部門有利潤，而商業部門賠錢，在這種情況下，如果商業部門賠錢的原因是因為商業部門本身經營管理不善，那末，賠錢的問題當由商業部門自己負責，自己設法加以解決；如果商業部門賠錢的原因是由于商品的出廠價格定得不够妥當，就應該調整出廠價格，以便改進工業生產，降低生產成本。如果工業部門堅決不同意調整出廠價格，商業部門根據選購辦法，可不選購這種商品，讓這些商品由工業部門自行銷售，這樣當可促使工業部門認真考慮改進生產。

當然在目前的情況下，有些地方，有些部門的成本核算制還沒很好貫徹，要扭轉產品質次成本高的現象，還有許多困難亟待克服；有些國營、地方國營工業企業的產品是由工業部門自產自銷的，因而情況更加複雜。商業部門與工業部門如何分別情況，雙方採取正確的態度，合理訂定產品出廠價格，合理訂定利潤分配比例，也是一個很重要的問題。要很好地解決這個問題，必須依靠黨的統一領導，必須嚴格實行成本核算。

（四）手工業產品的價格

全國手工業者的人數很多，手工業產品在國民經濟中占有很重要的地位，在供應人民需要，供應出口等方面，作用很大，但這些手工業者的生產是分散的，落后的，有的產品成本也不低。手工業生產目前有兩種類型：一種是組織起來了的，手工業生產合作社，其中有半社會主義性質的，也有社會主義

性質的；一種是沒有組織起來的個體手工業。從手工業產品對人民的需要來看，有的手工業將來可以發展，有的需要維持，有的不可避免要逐步淘汰。從它們和現代工業產品的關係上看，有的可以為現代工業所代替，或正逐步為現代工業所代替，有的是現代工業所不能代替的。例如，有一些特種手工藝品，愈是在人民生活水平提高之後，它的銷路也更廣闊。因此，要對這些不同的產品定出合理的收購價格不是一件簡單的事情。手工業品的一部分由手工業者自產自銷，一部分由國營商業部門選購。目前，對於國營商業部門掌握的那一部分產品，一般可以根據產銷情況，根據它和機器產品的質量、對比，根據國家對這種產品生產的不同政策，核定收購價格。但是，手工業不是資本主義工業，對待它應和對待資本主義工業有所區別。

32

1

2

3

4

5

6

六 工農業商品的差价

差价就是同一种商品的各种价格間的差額。在各种商品交換过程中，必然有一定的耗費。这种耗費的貨幣表現就是商業中的流通費用。为了使商業部門能补偿所化的流通費用，并構成它們的純收入，就必须制定工農業商品的各种差价。品質不同的同一种商品，其价格間也就应当有差額。正确的商品的差价也是國家物价总方針、总水平的具体化。各种差价的正确与否，关系到生產者、消費者、販運者等方面的利益，关系到國家資金的積累，人民生活的改善等等，因此，必須重視差价政策，差价必須体现國家的物价总方針，貫徹物价工作為國家過渡时期总任务服务的精神。在确定各种差价时，要注意使差价有利于生產有計劃地發展，有利于城鄉物資交流，有利于貫徹对農業、手工業和私营工商業的社会主义改造，有利于社会主义經濟的經濟核算和國家資金積累任务的完成，并保障人民生活，適當滿足人民消費的需要。

現在將我國目前执行的進銷差价、地区差价、批零差价、季節差价及品質品种差价等，叙述如下。

(一) 工業品的進銷差价

同一种工業品在同一市場、一定時間內的進貨价和批發

銷售牌价之間的差額，称为進銷差价。我國目前的工業品供应手續，是國營商業、合作社商業向工業、手工業購進商品，批發給零售部門，再由零售部門供应給消費者。進銷差价是指从工厂、手工作坊購進商品的价格与把商品批發給零售部門的价格的差額，就是生產部門与批發環節間的差价。

國營商業部門購進工業品之后，需要支付一定的倉儲保險調運費用以及其他有关的費用，國營商業部門運用了國家資金，也需要上繳一定的利潤，因此，進价和銷价之間的这个差額是需要的。

过去工業品的銷价是根据進价加定額費用和定額利潤來計算的，这在当时是必要的，因为当时物价初步穩定，工業品的工繳、貨价存在許多問題，根据工作的發展，需要逐步加以修改，國家对于私营工業的加工、訂貨，也是在發展过程中，銷价随着進价变动，是符合当时客观情况的。現在情况完全改变了，因全國城市的私营工業已基本上全行業公私合营，工業品已基本上由國家掌握了，特別由于定息办法的推行，進价已有可能逐步改按固定的調撥价來計算，这比过去計算私营工業加工、訂貨的工繳在手續上是簡化了，在工作上是前進了，因此，在銷价的計算上，也应有相应的改变，銷价應該根据物价的总方針、总水平，結合進貨成本來計算，而不能完全只照進价加費用和利潤來計算了。

工業品的銷价和進銷差率应在服从物价总方針、总水平的原則下，根据各种商品的不同情况，具体掌握，慎重安排。

32

1

2

3

4

5

6

進銷差率的計算公式是：

$$\text{進銷差率} = \frac{\text{批發銷售牌價} - \text{進貨價}}{\text{進貨價}} \times 100$$

$$\text{批發銷售牌價} = \text{進貨價} + \text{經營費} + \text{利息} + \text{保管保險費} + \text{損耗} + \text{稅} + \text{利潤}$$

進銷差率有大有小，銷價也有高有低，須根據物價總水平和不同情況來掌握，大體看來，有下列幾種情況：

從商品的產銷情況來看，供過於求的商品，為了能多推銷，並減輕消費者負擔，進銷差率可以定得小一些；供求平衡的商品，為了不致打亂計劃，進銷差率宜定得適中；供不應求的商品，為了平衡商品供求間的差額，除採取其他措施外，進銷差率可以定得大一些，但也不應定得太大，要防止資本主義經營思想的滋長。

從商品同國計民生關係的大小來看，同國計民生關係大的商品，進銷差率可以小一些；一般的要適中；關係小而又具備條件的，進銷差率也可大一些。

從國家對商品的貨源掌握的程度來看，貨源全部為國家所掌握的商品，可以完全根據供求情況、國家積累和同消費者的關係來掌握進銷差率；貨源較小部分為國家掌握的商品，特別是自產自銷部分所占的比重較大的小商品，進銷差率一般不能定得太大，以防止這種商品的生產盲目發展，但也不能定得太小，以免影響小商品的正常生產。

從原料供應的情況來看，在正常情況下，原料供應充足的商品，進銷差率可小一些，原料供應困難的，可稍大一些。

此外，在制定銷價和進銷差率時，還應有長期觀點，不僅

要看到當前的情況，並應看到以後的發展情況，在地區之間，商品與商品之間，也應適當照顧。

（二）農產品的購銷差價

農產品的購銷差價是農產品在產地初級市場購進與銷售之間的差價。

在解放以前，農民出售農產品的價格被壓得很低，而農民購入工業品的價格被抬得很高，這種工農產品價格的差額，稱為剪刀差。商人就通過這種不等價交換來剝削農民。農民除受地主的壓迫掠奪和高利貸者的剝削外，還要受到商人的剝削。

解放以後，農村私商逐步地被改造了，國家收購農產品通過農村供銷合作社，不再通過中間商人，免除了農民過去所受的中間剝削，因此農民實得增加了，這對增進農民生產積極性有很大的作用。

自從糧食油料及其他主要農產品實行統購統銷以及有些主要農產品的貨源全部由國家掌握以後，國家對農產品的收購價格和銷售價格都直接和農民見面，因而這兩種價格同農民的關係也就更加重大了。

農產品的購銷差價是關係到工農聯盟的重要政策問題之一，如果定得不妥當，就會影響國家的資金積累，或影響農民的利益。假如購銷差價大了，對國家積累資金是有利的，但農民可能不滿意，出售農產品不積極，會影響國家對農產品的收購；假如小了，農民雖然滿意，但國家要賠錢，賠錢不能長久賠

下去，因为这对國家資金積累不利。总之農產品的購銷差价無論过大过小，都不利于生產，也不利于工農聯盟，都是不適當的。

但農產品的成本，還不可能像工業品一樣，計算得很正確，目前確定農產品的購銷差价，大体上須掌握下列几个原則：

第一，農產品的購銷差价要有利于農業生產的發展。農產品有糧食，有副食品，有工業原料，关系到好几个方面，如果農業生產落后，与工業生產不相適應，那就会使工農業的比例关系遭到破坏。發展農業生產，当然要靠实现農業的合作化与机械化，但農產品的收購和銷售价格，也要有助于農業合作化运动，有助于提高農民生產的積極性，从而有助于農業生產的發展。

第二，農產品的進銷差价应有利于巩固工農聯盟。我國是工人階級領導的、以工農聯盟为基础的、人民民主國家，工農聯盟是國家政权的基礎，是國家的根本政策，因此，農產品的進銷差价要服从工農聯盟，要能鼓勵農民增加生產，積極出售農產品，以便國家多掌握農產品的貨源。

第三，在上列兩項原則下，并在改善經營管理、降低商品流轉費用的基礎上，農產品的購銷差价應定得尽可能使經營單位能有合理的積累，因为这样才能符合經濟核算的原則。这在有一些農產品是可能的。可能積累而不積累，那是对國家有害的。合理積累不應該只从擴大農產品的購銷差价入手，而應該从改善經營管理，降低費用着手。假如農產品的購銷差

价太大，違反工農聯盟和不利于農業生產，就應該修正購銷差价，不能強調積累；因为那樣的積累，同國家、人民的長遠利益和整体利益是不符合的。

以上三條原則，在执行时应互相結合，即在有利于生產的前提下，首先照顧工農聯盟的政策，其次照顧經營單位的經濟核算，來確定農產品合理的購銷差价。

現在，農村中社会主义群众运动的高潮已經到來，随着農業合作化运动的發展，農產品的生產量將有很大的提高，做好農產品的收購工作，合理地確定農產品的收購价格，能推动農業合作化运动，这是有經濟意义，也有政治意义的。一般講，農產品的价格應該穩定，使農民在生產增加之后，收入也可增加。对于那些不与糧食爭地的特產品，还应采取獎勵農民多种的价格政策，即可考慮適當提高这些特產品的价格，以鼓勵農民增產。只有对那种極不合銷的農產品，才考慮降低收購价格。这样，才有利于工農聯盟，有利于農業生產。

(三) 地区差价

地区差价是同一种商品在不同地区銷售的价格之間的差額。

商品从甲地運到乙地，就須增加運輸費，利息以及管理費用也随着增加，因此需要把乙地的出售的商品价格相应提高，以补偿这些費用和利息，地区之間便產生了价格上的差額，这种差額在一般情况下是正常的必需的，沒有地区差价或只有較小的地区差价，商品流轉就会發生困难，城鄉物資交流就会

受到影响。在商品从这一地区到另一地区的流通过程中，耗費一定数量的活劳动和物化劳动，因而出现地区之间的差价，这是符合价值规律的客观要求的。

解放以前，無論工業品或農產品，地区之間，价格懸殊，差价很大，私商从中投机壟斷，操縱市場，加深了人民的苦难，在反动派統治时期，天灾人禍頻仍，全國人民，特别是廣大劳动人民，是痛苦万分的，而少数投机私商勾結帝國主义和封建地主以及官僚資產階級，向劳动人民進攻。解放前，地区差价是受資本主义盲目經營和無政府状态的市場規律支配的。

解放以后，社会主义經濟日益壯大和發展，國營商業和合作社商業已成為城鄉各种經濟成分商業活动的領導力量，在这情況下，不僅能在工農產品的收購和銷售价格上，執行國家规定的价格政策，而且在地区之間，也有力量執行正确的地区差价政策。

为了減輕人民的負擔，地区差价不能过大，因此，國營和合作社商業必須加強調撥，合理運輸，節約流轉費用和降低商品損耗率，以便使地区差价不因浪費而額外增大，几年以來，这方面已有很大的成績。

过去为了使私商有条件經營某一些商品，國家除了采取其他若干經濟措施外，在地区差价上，使私商能獲得一定的合理利潤。1951年全國各地开展土產交流时，1952年“三反”“五反”之后，國家調整商業时，都对地区差价作了必要的和合理的調整。

其后为了進行对私营批發商的社会主义改造，國家在地

区差价上也采取了一些适当的措施。有一些同國計民生关系重大的商品，应由國家統一經營，不能任私商投机倒把的，國家就縮小这种商品的地区差价，使私商停止經營；有一些小商品需要由私商經營的，國家就保留合理的或較寬幅度的地区差价，使私商能在公私联購、公私合營等形式下，繼續經營。國家就这样运用价格政策來促使私营批發商接受社会主义改造。

为了使國家能有合理的積累，在規定地区差价时也应考慮積累的問題。假如擬訂的地区差价，老是使國家賠錢，那是与集中力量建設重工業的方針不符的，因此，必須按照社会主义商業經濟核算的原則，使經營的單位有一定的積累。但是有一些商品同國計民生和穩定市場物价的关系特別重大，在擬訂这些商品的地区差价时，國家当然应从全面來考慮，也可能有一些商品僅有很小的地区差价；必要时甚至还可采取賠錢的办法，但这种办法僅是适用于少数商品而不是多数商品，以免國家賠錢过多。

从现在各地情况看來，我國現階段執行的地区差价有下列几种情况：

第一，社会主义商業合理經濟核算的地区差价。这是指使國營商業和合作社商業在正常經營的情況下能為國家積累建設資金的地区之間的差价，这种差价一般是使社会主义商業能經營，且略有積累。这种地区差价的差率是不大的，是在國家積累、人民負擔以及社会主义商業改善經營管理等条件之下考慮的，采用这种地区差价的商品一般不適宜于私商經

32

1

2

3

4

5

6

营。这种差率是按社会主义商业的开支加上国家的合理积累来计算的。

地区差率的计算公式是：

$$\text{地区差率} = \frac{\text{销地批發銷售牌价} - \text{進貨地批發銷售牌价}}{\text{進貨地批發銷售牌价}} \times 100$$

$$\text{銷地批發銷售牌价} = \frac{(\text{進貨地批發牌价} + \text{運雜費}) \times [1 + (\text{天數} \times \text{日利率})]}{(1 - \text{損耗率})(1 - \text{經營費率} - \text{利潤率})}$$

第二，对私商利用、限制和改造的地区差价。这种地区差价适用于容许有组织的私商在国营商业和合作社商业领导下经营的商品，它使私商有合理的利润，但不能有过多的利润。这种地区差价的差率是按私商的开支，加合理的利润计算出来的。过去在城乡交流中，国营商业和合作社商业虽已在批发生务中占了很大的比重，但有一些小商品、小土产的经营，零星的短距离的贩运，私商小贩还能补国营商业和合作社商业的不足。国家为了不致使城乡间有大通小寒的现象，对于这类的私商小贩，在规定的地区差价时，照顾到他们的生活和经营的积极性，给予一定的合理利润。有些人不让私商小贩经营小商品小土产，把这些商品的地区差价定得很小，结果私商小贩无法经营，增加对私商小贩安排改造的困难，而农民有许多小土产卖不出去，要买进的小商品，又不能及时买到，这对城乡交流、工农联盟都是不利的。私商小贩现在已逐渐组织起来，特别是全国各城市的私营工商业已基本上全行业公私合营以后，有人认为批发生已无需再从事城乡交流，因而认为地区差价在这一方面已无继续存在的必要了。这种看法是不全面的，事实证明：上海药材批发生公私合营以后，

下乡采购药材，收效很好。在一定时期内，规定某些商品有一定的地区差价，使公私合营的批发生能去贩运，仍是必要的。

第三，只加运杂费不加利润的地区差价。适用这种地区差价的商品是国营商业积压太多，卖完后就不再经营、另由其他部门进行经营的，属于处理库存性质的某些商品。

第四，有些商品全国一个价，没有地区差价。这种商品如书籍（有版权）、报纸，因为全部是国营、公营或公私合营的企业生产的，成本较低，销售价格与成本的差额大，运杂费较少，而且书籍和报纸是用以对人民进行宣传教育的，所以采取全国一个价的办法。又如新式农具、化学肥料，为了照顾交通不便地区的农业生产，和促进这些地区的农业合作化运动的开展，在全国也基本上采取一个价格的办法。

第五，某些商品在几个口岸或几个产地采取同价的办法，例如上海、天津、青岛的白市布，就是同一价格的。

第六，某些商品在某些特定地区如把全部费用加到价格上去就不能流转，国家为了经济上或政治上的要求，采取国家赔钱调运的办法，如某些僻远地区的粮食外运。

第七，某些商品采取某些地区一个收购价格的办法，如茶叶、蚕茧等。

除了前面第一种社会主义商业合理经济核算的地区差价外，后面这几种办法，特别一些特殊的需要赔钱的办法，只能在特定条件下，经过主管机关批准，才能对某些商品采用，其他商品不经批准，不能实行。

在地段划分上,工業品的地区差价可分为大、中城市之間的差价,中、小城市之間的差价,即一般中等城市与縣城和大集鎮之間的差价,城鄉之間的差价,即縣城与一般集鎮和小的市集之間的差价;農產品的地区差价可分为初級市場与集散市場之間的差价,集散市場与消費市場或出口口岸市場之間的差价。在具体执行中,应根据國家对各种商品和对私商在不同地段之間的不同政策來确定各种商品的合理的地区差价。

工業品地区差价与品質差价發生矛盾时,原则上应服从合理的品質差价,否則会影响市場安排,造成好貨次价、次貨好价的情形,这是不妥当的。主要農產品的地区差价,也应服从主要農產品的品种比价,但小副食品及小土產的地区差价要完全服从品种比价,目前尚有困难,兩者可以結合起來考慮安排。

接壤地区的价格,应根据商品的自然流轉方向,按照次要產区服从主要產区、距离远近要互相照顧、地区差价服从品質差价等几点,合理地确定,不要筑牆壘壩,造成人为的不合理現象。

随着社会主义改造的深入,私营批發商完全被國營和合作社商業代替或完全公私合营以后,地区差价的制定和計算,在手續上也可考慮简化一些,某些运雜費較少的商品,也可考慮采用全國一个价格或某一地区一个价格的办法。

社会主义商業合理經濟核算的地区差价涉及調撥价,涉及社会主义商業內部的核算关系,因此,也应从鼓励社会主义

各部門的經營積極性上加以考慮。

(四) 批零差价

批零差价是同一种商品在同一市場的批發价格和零售价格之間的差額。

商品从批發环节轉到零售环节后,零售部門为了把商品順利地供应給消費者,便必須有一定的流动資金和設備,配备一定的人員,進行一系列的工作,也就是說,需要一定的活劳动和一定的物化劳动。投入的資金应该有一定的利潤,耗費的劳动应该有一定的報酬,商品流轉上所支付的各种費用應該得到补偿,这些大大小小的項目,零售部門是从批零差价中獲得的。沒有批零差价,零售部門便不能單独經營,只能由批發部門兼营零售業務,而批發部門兼营零售也要多支付一定的費用。商品在批發与零售之間的流通过程中耗費一定的活劳动和物化劳动,因而出現批零差价,这是符合价值規律的客观要求的。

我國在过渡时期,零售方面有社会主义性質的國營商業和合作社商業,有小商小販經營的独立小商業,有資本家經營的資本主义商業,这些零售商業因所有制不同,國家对它們的政策也不同,社会主义性質的國營商業和合作社商業,是商業中的領導力量,其在商業中所占的比重是不断增長的,但其他經濟成分的商业在商品流轉过程中,也担負着一定的任务,要使它們能更好地完成任务,在一定时期內應該使它們能繼續經營,还應該使它們有一定的利潤。

从国营零售商业来讲，除了要为生产服务，为消费者服务，为完成国家建设计划中的商业计划服务，并推动对私营零售商的社会主义改造外，还要为国家的社会主义工业化积累资金。积累资金的办法，一是改善经营管理，贯彻全面节约，开展社会主义竞赛；一是正确的批零差价。没有合理的批零差价，国营零售商业的利润上缴也是成问题的。

从合作社零售商业来讲，要扩大合作社的公积金，要缴纳规定的税收以及其他支出，没有批零差价也是不行的。

至于私营零售商，我国在过渡时期对它的政策是利用、限制和改造，就是说利用它有利于国计民生的积极方面，限制它们不利于国计民生的消极方面，并通过各种形式的国家资本主义对它们进行社会主义改造。在这种情况下，对私营零售商，如果没有批零差价，国家的利用、限制和改造的政策，也就无法体现，因为私营零售商无利润，不能继续维持下去。

批零差价不仅需要存在，而且还应合理。

假如批零差率过小，国营和合作社商业虽可勉强维持，因为它们有批发业务，算起总账来仍可以有利润，但私营零售商便难于维持了，因为它出售的商品除了向自由市场进货的部分外，绝大部分是向国营商业和合作社的批发部门进货的，它的进货价格是规定的牌价，这是不能变动的；它也都按照国营商业和合作社商业的牌价或规定的价格出售商品，不能任意抬价和削价。另外，它们向自由市场进货的那部分商品的价格国家虽然没有硬性的规定，但要受国家行政机关的管理，也要受国营商业和合作社商业销售的以及委托私营经

销、代销的同样商品的批零差价的影响。同国营商业和合作社商业所经营的以及委托私营经销、代销的同样商品的批零差价比较起来，如果私营零售商自营商品的批零差率大，零售价格高，消费者便不向它们购买，转而向国营商业和合作社商业或经销代销商店购买，私营零售商的营业就要受到影响；反之，如果私营零售商自营的商品的批零差率小，零售价格低，这虽然可以吸引消费者，增加营业额，但零售价格过分低了，不能持久。所以私营零售商自营的那部分商品的价格也要受到国家规定的批零差价的影响。因此，批零差率不能规定得过分小，小了就会增加国家对私营零售商安排改造的困难，引起一系列的社会问题。

假如批零差率过分大，这对安排和改造私营零售虽是有利，但从消费者的利益方面看，是不利的。消费者购买商品是以零售价格买进的，批零差率大，零售价格高，消费者的负担就会加重，这与社会主义基本经济规律的要求和国家逐步改善人民生活、逐步降低消费品价格的政策是不符合的。批零差率大，零售价格高，有一部分投机私营就有削价倾销，引起市场物价的紊乱，国营商业和合作社商业的业务会受到一定的影响。这两者都会引起消费者的不满，影响国家和群众的关系，并会影响社会主义建设事业。因此，在规定的批零差率时也不能过分大，大了也要引起一系列的问题。

怎样才能合理的批零差率呢？对于这一问题我们必须从两方面来考虑。对私营零售商，要使它们能继续经营，有一定利润，鼓励其积极性，但也要限制它们，使它们不能有过的利

潤,以免影响对它們進一步地進行改造,必須在价格方面促進私营零售商接受社会主义改造,認真改善經營管理,从改善經營管理中來增加利潤,这是一方面;另外一方面,合理的批零差率是要考慮到市場物价的穩定和人民生活逐步改善的,不能过分地擴大批零差价,因为批零差价太大会增加消費者的負擔。因此,在对私营零售商進行安排改造时,不能只考慮擴大批零差价,还要从私商營業額、貨源分配、商業網調整、私商內部經營管理的改進等方面來結合考慮,不能把調整批零差价作为安排改造私营零售商的唯一方法。

以上是过去一段时期國家对私营零售商進行安排改造时运用批零差价的情况,現在私营零售商在城市已实行全行業的公私合营,并且有一部分零售商推行定息的办法,批零差价、公私比重、貨源分配等方面,都起了变化,將來私营零售商改造成社会主义商業后,情况就更不同了。但在目前,公私合营零售商中的小商店、攤販,还采用經銷、代銷的形式,对于它們,批零差价和手續費也仍須定得合理,否则会影响它們經營的積極性。

批零差率的計算公式是:

$$\text{批零差率} = \frac{\text{零售牌价} - \text{批發牌价}}{\text{批發牌价}} \times 100$$

$$\text{零售牌价} = \frac{\text{批發牌价} \times [1 + (\text{天数} \times \text{日利率})]}{(1 - \text{損耗率}) \times (1 - \text{零售經營費率} - \text{零售利潤率} - \text{零售營業稅})}$$

計算批零差价时,應該考慮到物价总水平的穩定。物价穩定对人民生活十分重要,零售价格时漲时落,影响人民生活,是不好的;一个地区突出地偏高偏低,也是不好的。过去

有些地区批零差率定得过小,以致工業品的零售价格城鄉倒挂,在某些城市農產品的零售价格也有这种情况,影响物价总水平和人民生活。應該尽可能在一定地区内,把大、中、小城市的批零差率,逐步統一,使其比較合理。

計算批零差价,應該考慮到社会主义商業的合理積累。社会主义商業在改善經營管理、照顧人民生活的情况下,有合理的積累,是應該的,也是可能的。但必須指出,僅靠批零差价的擴大來增加積累是不对的,还必须从擴大商品流轉、改善經營管理、提高服务質量等方面來增加積累。自然,計算批零差价完全不考慮國家積累,那顯然是錯誤的。

計算批零差价时,應考慮到有利于对私营零售商的安排改造。在私营零售商公私合营或合作化后,有些行業,有些商販不推行定息的办法,仍用經銷代銷的辦法的,要維持它們能繼續經營,定出适当的批零差价或手續費是很重要的,自然,过大过小都不妥当。

計算批零差价时,應考慮到不同商品的具体情况,定出不同的合理的差率。有一些商品單位价值大,又是暢銷商品,批零差率可以不必太大;有一些商品單位价值小,交易又很零星,如鈕扣、髮夾等,如果批零差价太小,就会阻碍这些商品的流通,因此,國營商業和合作社商業对这一类的商品的批零差率可以定得大一些,以便私营小商小販推銷这些商品。

和批零差价有关的一个問題是如何划分批發与零售的問題。过去國營和合作社商業是按購買商品的數量來划分的,任何人只要它購買的商品數量滿起批点,即可按批發價格計

算。后来因情况改变，私营批發商被代替，市場的組織化和計劃化逐漸加强，私营零售商全部或大部向國營和合作社商業進貨，便可实行按对象划分批發与零售的办法。根据已經实行的情况看来，按对象划分的办法一般是好的。

按对象划分批發和零售，就是属于一定范围内的購買者才能以批發价格向國營和合作社商業批發部門批購商品，不屬於这个范围以内的，即使它購買的商品数量达到甚至超过起批点，也不能向批發部門以批發价購得商品，而必須向零售部門以零售价格購得商品。一般是把國營零售商店、合作社零售商店及私营零售商划入批發范围内，这些單位可以向批發部門以批發价格購得商品。工厂和手工業在生產上需要用的商品，也可向批發部門以批發价格購買。

执行这一办法的时候，一般是由國家統購統銷的商品、專賣商品，按对象划分批發与零售。全部和大部分貨源已由國家掌握的商品，按对象划分。國營和合作社商業只掌握小部分貨源的商品，还有私营工厂和手工業者自產自銷或有批發商銷售的商品，以及分散的手工業生產的商品，根据情况，仍采用按起批点划分批發与零售的办法，創造了必要的条件后，再采用按对象划分的办法。

前一时期，这样做的結果，对于安排改造私营零售商有作用，对于國家財政稅收也有好处，对于加强市場的組織化和計劃化也有作用。

根据國家对私营零售商改造的情况看来，在城市里实行全行業的公私合营后，批零差价和批零按对象划分等問題，还

会起一定的变化，特别是將來逐步改造为社会主义商業后，更会有新的变化。

(五) 季節差价

季節差价是同一种商品在季節与季節之間的价格的差額。

在市場上，商品的季節性表现在商品的上市情况上：在某一时期，商品的上市量特别多，供过于求，价格下降；在另一时期，商品的上市量又特别少，求过于供，价格上升。这样，在价格上升与下降之間，形成了差額，这个价格間的差額其所以称为季節差价，是因为这一商品在生產上具有季節性，或者在消費上具有季節性；由于这种季節性才使同一商品在两个不同时期具有两种不同的价格。

農產品的生產是有季節性的，而消費是常年的；工業品的生產是常年的，其中有些產品的消費是有季節性的。这些在生產上有季節性而消費又是常年性的商品，或者在生產上是常年性而消費又是季節性的商品，在生產季節与消費季節之間，必然在它的保管、儲存的过程中增加了活劳动和物化劳动，具有比原來更多的价值，因此，必然会有季節差价。这是符合价值規律的客观要求的。

例如当蔬菜大量上市的时候，市場供求律对它的价格的影响也較大，上市量越大，賣价就比較便宜，買价便宜，銷售量也就增多。这样，对消費者在生活上有好处，对生產者因能及时取得資金繼續生產，也有好处。当季節一过，上市量便要減

少,如果有人用科学方法加以儲藏,到时仍能繼續供应,但賣价一定比原來为高,因为人們在儲藏它的时候花費了更多的劳动,增加了額外的費用,占用資金的時間也較長,賣价就高一些。这样,对消費者說,他能在落令的季節買到这种商品,又不吃虧,当然沒有意見;对生產者來說,虽增加了劳动,增加了費用,但在售價上得到了补偿。这就是季節差价存在的基礎。

解放以前,國內市場上商品的季節差价是很不合理的,当时,地主、投机商人、高利貸者为了掠夺農民,每到青黄不接農民缺乏粮食的时候,便高抬粮价,迫得農民賣青苗,每当新稻上市,他們又乘農民需要用錢的时候大事殺价,迫使農民賤賣。在这一漲一跌之間,農民們吃了很大的虧,農民們終年劳动不得一飽,如果遇到天灾人禍,更是悲慘万分。这样的“季節差价”是不合理的,是应该反对的。

解放以后,我們在价格政策方面也很注意季節差价問題,也很注意在运用价值規律、存在季節差价的基礎上照顧產、运、消三方利益,并進一步巩固工農联盟。

季節差价的拟定,要看商品的生產和消費情况,看什么时候生產? 生產多少? 消費情况怎样? 变化情况怎样? 要看商品供应量在不同季節中的变化,看它在哪一季節銷得多些,在哪一季節銷得少些,銷量相差的程度如何;要結合國家对農業、資本主义商業实行社会主义改造的政策——農產品的季節差价过大,对農民不利,一般商品的季節差价过大,对資本主义商業的社会主义改造不利;要結合國營經濟經濟核算的

要求——沒有季節差价或季節差价較小,对于收購这项農產品再行出售的國營經濟的經濟核算是中立的,因而对國家積累資金是不利的;要考慮到商品对廣大人民生活的关系——例如粮食对人民生活的关系十分重大,实行統購統銷以后取消了季節差价,虽对國家積累資金稍有影响,但对人民生活來講,也是非常必要的;要参考歷史上的季節差价的資料——看哪一些是封建剝削和投机商人抬价殺价的結果,因而是中立的,哪一些是季節之間必需的,因而是合理的,不合理的部分,应该去掉,合理的应该保存;对于商品的保管、利息等費用也要加以正确計算,作为参考。这些都是研究季節差价和計算季節差率时要加以注意的。

根据以上几点,对于不同的商品应该采取不同的政策。例如蔬菜、瓜果、水產和鷄蛋,在生產和供应上季節性很大,应有季節差价,这些商品,在苏联也有季節差价;有些土產品目前应该有季節差价。粮食对國計民生关系很大,統購統銷以后,國家取消了季節差价。其他商品如果不具备粮食在產銷上的条件,过早地取消季節差价,或把季節差价的差距拉得太大是不对的。計算季節差价时,因商品情况不同而有不同;有的收購价格和銷售价格都有季節差价,有的收購有季節差价而銷售沒有季節差价,有的收購沒有季節差价而銷售有季節差价。

季節差价的計算公式是:

$$\text{季節价格} = \frac{\text{基价} \times (1 + \text{貯存費用率})(1 + \text{利率})}{(1 - \text{損耗率})} + \text{季節盈虧}$$

(六) 品質差价和品种差价

品質差价是同一种商品在同一市場、同一時間因質量不同而發生的價格的差額。

商品的質量有好有次。同一商品，因品質不同，有的使用時間長，有的短；有的使用時費用省，有的費用大。對於同一种商品，如果不分好壞，一律規定為一個價格，那是不合適的。工業品因為在生產過程中使用的機器、技術和原料等關係，有的產品質量不完全一致。如果把較次的產品全都作廢，或者全部回爐，那是一種浪費，特別是消費品，因為消費者的購買力不同，好的次的都為市場所需要，因此對不同品質的工業品定出不同的價格，完全有必要。在農產品中因為氣候、水土、耕作技術以及其他條件不同，產品也有好壞。對於各種不同品質的農產品，也應有不同的收購價格和銷售價格。

品質差价的訂定，應該以商品品質的好壞為標準，因此，在確定商品品質差价之先，應該規定產品質量的標準。這個標準可根據目前一般生產技術與生產水平來訂定；訂定以後試行一個時期，再隨生產技術的提高，逐步修改。在確定品質差价時，應定出標準品的價格，再定出非標準品的合理的品質差率。

商品品質差价的差率計算公式是：

$$\text{品質差率} = \frac{\text{同類品批發銷售牌價}}{\text{標準品批發銷售牌價}} \times 100$$

定價的原則是優質優價，次質次價。確定品質差价的目

的是在鼓勵多生產質量好的產品，以滿足人民日益增長的需要，在工業上並促使節約原材料，推動落後工廠改進生產。

品种差价是同一品名的商品，在同一市場、同一時間，因牌號不同、花色不同、規格不同而發生的價格的差額。例如毛巾，就有各種牌子的毛巾，因為品种花色不同，價格也就不同。

我國在過渡時期初期，私營工廠的產品在市場上佔有一定數量的比重。本來，根據一般的情況，產品的品种多，花樣繁，是一種很好的現象，但是，在資本主義盲目經營時期，很多工廠都利用商品的複雜牌號作為欺騙顧客的手段。解放以後，國家的加工、訂貨、統購、包銷、收購的範圍日益擴大，最近私營工廠已基本上全部實行公私合營，產品的絕大部分為國家掌握，通過國營商業和合作社商業供應市場，因此，國家已經有條件對過去那些不必要的牌號加以整理，對於一些名牌貨，應該要使其的質量名符其實，如果有一些名牌貨在銷路打開以後質量已經下降，有些貨色質量很差但又掛上了名牌，類似這種情形，我們都應按照按質論價的原則，辨明真假加以區別對待。規定品質好的商品要賣好的價錢，品質差的商品賣價也要低些。過去，有些私營工廠曾經巧立名目，把品質一樣的商品，定出許多不同的牌號和號碼，實際上又實行偷工減料，魚目混珠，蒙騙消費者。因此，對貨源完全為國家掌握或絕大部分為國家所掌握的商品，應完全按質論價，對貨源尚未完全為國家掌握的商品，也只能在按質論價的原則下，適當予以照顧，並逐步改變為按質論價。

在掌握品質差价上，除促使生產部門提高品質外，還應注

意商品的品种花色。要根据消费者的需要增加品种花色,不能因为按质论价,而忽略了品种花色,使品种花色减少。因此,須要在掌握品质差价时也注意掌握品种差价,使商品的品种花色能够增加。目前私营工业全行业公私合营后,很容易减少产品品种花色,只生产大路货或价值大的货色,这种倾向是有害的,是不符合人民日益增长的需要,必须注意防止,并应采取必要的措施增加品种花色。

在执行品质差价和品种差价时,在工业品方面,要防止检验不严,以次充好,也要防止片面实行节约,降低产品质量和减少品种花色等恶劣行为。在零售商业方面,要防止不按品质抬价削价,以次充好欺骗顾客的行为。在国营和合作社商业方面,要防止只根据一时一地的供求情况来提高或降低商品价格,忽视品质差价和品种差价政策的贯彻。例如有的单位看到质量最高的商品购进过多,一时积压,就降价出售;有的单位看到质量差的商品购进太少,一时脱销,就高价出售。这样做是对消费者不负责的表现,应该加以克服。

今后,工农业生产不断扩大,人民生活水平不断提高,消费者需要生产部门生产出更多的更好的商品,因此,运用品质差价和品种差价来促使生产部门增加花色品种,提高产品质量,就更重要了。

七 工農業商品的比价

工農業商品的比价是工业品和农产品在进行交换时的价格比例。工農業商品的比价,关系到工农业生产的发展,关系到国家的资金积累,关系到人民生活的改善,关系到农业、手工业和资本主义工商业的社会主义改造,关系到国家经济建设计划的完成,关系到工农联盟,也就是说关系到我国过渡时期社会主义建设的各个方面。这是在价格政策中一个具有关键性的问题。

工业和农业是国民经济的两个重要部门。农业为工业的发展提供了粮食和原料,农村为工业品的销售提供了市场;工业为农业的发展提供了耕种的机器、化学肥料、农药,为农村提供农民所需的日用工业品,使农业生产 and 农民生活的需要得到满足。这两个部门的关系是密切的,缺少那一个部门都不行,发展的比例不相适应也会出毛病。但是,工业是国民经济中的领导力量,我们在建设社会主义时,必需优先发展工业,特别是重工业;但在发展工业的同时相应地发展农业,并不减弱发展农业的重要意义。

工农业生产应该有计划地进行,工農業商品的比价也应有计划地安排和掌握,才能促使工农业生产计划顺利实现,使党和政府的方针政策得以贯彻执行。

过去几年，國家在价格政策上，正确地制定和运用了工農業商品的比价政策，使工農業商品的生產得到正常的發展，使工農業商品的銷路日漸擴大，并为國家積累了資金，改善了人民的生活。自然，在执行工農業商品比价政策的过程中，也有个别地区对个别商品的价格定得不合理，以致生產时多时少，一时因为產量过多而有积压，一时又因產量不足而脱銷，但从全國看来，我们在执行工農業商品比价政策方面所取得的成績还是主要的。

(一) 農產品与農產品之間的比价

農產品的价格，以粮食的价格为核心，相互間形成一种比例。農民在生產时要考慮生產粮食和技術作物到底哪一种比較合算。國家对粮食与技術作物生產上的规划，除了根据五年計劃中规定的指标采取必要的措施外，还要利用价值規律通过制定合理的農產品收購价和銷售价指導農民生產。例如在需要擴大棉花生產时，就把棉花的价格适当提高，使農民積極生產棉花，1952年我國棉花產量达到1949年的3倍，超过战前最高年產量，正确掌握棉粮比价在这当中起了很大的作用，加上其他因素，几年来，棉花和粮食的產量都是上升的。其他技術作物如烟叶、茶叶、麻等与粮食間的比价也是合理的，这些商品的產量也是逐年增加的。

農產品中有一部分是特產品、出口品，对这一部分特產品、出口品也要規定适当的收購价格。規定这些產品的收購价格时，除了少数在耕地面積上对粮食生產的影响較小、比价

可以較高外，凡与粮食关系較大、而且它的生產容易影响粮食耕种面積者，都应以粮食为核心定出适当的比价，以免影响粮食生產。

農產品間的比价如果規定得合理，農業生產就能正常發展，農民就不会时而爭种粮食，时而爭种技術作物，时而又改种出口的特產品。農民就会在他的土地上深耕細作，爭取提高單位面積產量。如果对于農產品之間的比价掌握不当，就使得价格較高的这种農產品因为耕地面積擴大，挤掉另一种農產品的耕地面積；反之，如果另一种農產品因供不应求而提价，結果又会影响这一種農產品的生產，因此，必須把農產品間的比价規定得合理，才能使農業生產正常發展。

農產品間的比价，对農民來說，主要关心的是國家对農產品的收購价格。过去，有些地区在定收購价格的时候，看見某种產品供不应求，便用提高收購价格的办法來促使農民增產，結果破坏了这种農產品与其他農產品間的比价，以致農民对其他農產品的生產不積極，因而他們又提高其他農產品的价格。很多農產品是工業品的原料，農產品的价格進而影响工業品的价格。像这样輪翻提价，就会影响到整个物价水平。

必須保持農產品間的合理比价以保證工業原料和主、副食品的正常供应。保持農產品間合理比价的前提是穩定粮食价格，因为粮食价格是農產品間比价的核心。

我國在开始执行第一个五年計劃时便对粮食和油料作物实行統購統銷。統購統銷的办法除了解决若干商品供不应求、保證合理供应、打击投机、促進農業社会主义改造外，对于穩

定整个市場物价,也起了很大的作用。市場物价的穩定,是國家执行五年計劃的重要的保證和必要的条件之一。

(二) 工農業商品之間的比价

工農業商品的比价,密切影响到工農業生產的發展,直接影响到工農联盟。工農業商品的合理比价,也体现着國家物价总方針、总水平的要求。

解放以前,反动統治者和投机者,在工農業商品的交換过程中,通过不等价交換的方法,賤買農產品,貴賣工業品,擴大工農業商品价格的“剪刀差”來剝削農民,使農民貧困破產。

解放以后,在城鄉互助的基礎上,工農業商品价格“剪刀差”的狀況已有了根本改变,國家根据工業与農業利益相結合的原則,对工農業商品的比价,經過許多次的調整,每次調整之后,对于生產的發展都起了一定的作用,也活躍了城鄉物資交流,巩固了工農联盟。凡需要增加生產的商品,就適當提高价格,加以鼓励,凡要限制或减少生產的,就適當穩住或降低价格,使它不再盲目發展。正确的工農業商品的比价,可將工農業生產逐步納入國家計劃軌道。这是國家有計劃地安排价格的重要方法。

經過許多次調整之后,我國的工農業商品的比价已經穩定在一个比較合理的水平上,为了繼續巩固物价的穩定,今后在調整时,必須慎重進行,反对輕舉妄動。

从農產品的价格上看,假如过分提高農產品的收購价格和銷售价格,它的影响將會波及到各个方面,也会影响到物价

总水平。过分提高農產品的收購价格与銷售价格,对農民來說眼前是有利的,但从長远來看,就不一定如此。農民因为農產品价格高增加了收入,改善了生活;農民因为增加收入增加了購買日用工業品的数量,添置了更多的農具和肥料,提高了生產積極性,增加了產量。这是暫時表現出來的对農民有利的一面。

但是,有許多農產品是工業原料,農產品的銷售价格随收購价格而提高,工資提高,工業品的成本也会相应提高,農民所需要的工業品的价格也会提高,結果,農民因提高農產品价格而增加的收入,仍旧要在購買工業品时支付出去。假如提高農產品的价格之后,并不相应增加工資收入者的工資數額,影响就更坏,因为,有很多農產品,例如粮食,是人民日常生活必需品,是人民每天不可缺少的,提高農產品的銷售价格,不僅使工資收入者对農產品的消費感到負担太重,而且連工業品的銷路也会受到影响。由此可見,農產品的价格水平过高是没有好处的。从長远利益來看,農民要擺脫貧困,增加生產,增加收入,过美好富裕的生活,只有走合作化的道路,与工人一道建設幸福的社会主义社会。

那么,把農產品的收購价格和銷售价格都降低是不是好呢?也是不好的。農产品价格降低,如果工資水平不动,工人的实物收入会增加。但農村是工業品的主要市場。農民的收入少了,農民的生活水平就会降低,工業品的市場就会縮小,農民的生產積極性就会受到影响,甚至影响到工農联盟。所以農產品的价格水平太低也是不对的。

假如國家把農產品收購价降低和把銷售价提高,購銷差

价超过了一定的限度，这就会损害农民的利益，在这种情况下，农民如果不能自己到市场上向消费者出卖农产品，农民还会把农产品自行加工，把农产品的商品率加以降低。农民会自己用棉花织土布，用生仁榨生油，这样就会影响现代工业的生产，也会影响工农联盟。假如国家把农产品的收购价格提高，把销售价格降低，这样又会影响国家的资金积累，影响国家的经济建设。

从工业品方面来看，如果提高工业品的销售价格，工业利润、商业利润以及税收都会增加，国家的资金积累也会加快，但另一方面，人民群众的负担加重，工人和农民的收入下降，工业品的市场随之缩小，利润反而不能体现，商品的保管损耗等费用反而增加。工业品的价格水平太高也是不恰当的。

假如把工业品的销售价格降得过低，人民消费上的负担减少了，工人的实际工资增加了，许多人都会满意，就眼前说对人民是有好处的；但是过低地降低工业品的价格，会影响国家的资金积累，影响国家的经济建设，而且由于人民消费的增加，市场会出现工业品供不应求的现象。

工业品和工业品之间的比价，也应合理，因为有许多工业品能够彼此代用，如果比价不合理，就会使某些商品的生产盲目发展，另外一些商品的生产受到打击。

原料和成品之间、相关的商品之间的比价，也应合理，否则，会造成某些商品不足，而另一些商品又过多。

因此，对工农业商品的比价应从历史比价和供、产、销平衡方面来考虑；从社会主义工业化和农业合作化方面来考虑；

从工农联盟和人民群众的长远利益来考虑；也要从商品的特点来考虑。不这样，就会引起供不应求，价格波动，或者商品积压，利润不能实现，最后还是损害生产，影响国家的生产计划。

应该指出，地区差价、批零差价和季节差价的厘订，也会影响工农业商品的比价，因此，为了确定工农业商品的正确比价，除应在初级市场，即在农民出售农产品和购回工业品的环节就物价资料加以统计、比较外，还应在集散市场和必要的大中城市进行统计、比较，还应在一个省的范围内加以统计、比较，在全国范围内加以统计、比较，这样才能了解地区间和整个国家的工农业商品比价情况，才便于正确的制定各项商品的合理比价。

为了使工农业商品的比价正确合理，还应把现在的比价和历史上的比价作一比较，观察比价对生产的影响，观察那些是较高或过高的，那些是较低或过低的，那些是过去不合理现在合理的，那些现在虽还合理，但因情况已开始变化，必须及时研究，加以改变，否则就不合理的。

我们要重视工农业商品的正确比价，要使工农业商品的比价稳定在一个合理的水平上，因此，不能盲目调价，调价时，必须调查研究，慎重处理。但是，我们也不能因此就认为各个商品的比价都不能变动，如果那样看法，也是不对的。只要我们能够正确了解情况，在认为应该调整的时候，就必须有计划的加以调整。

从现在的情况看来，在农业生产方面，除尽可能开垦荒地外，应提倡提高单位面积产量，大力发展农业生产合作社，从

半社会主义性質的初級合作社逐步轉变为完全社会主义性質的高級合作社,以增加生產,而不應該乱用提价的方法來刺激生產,因为随意提价容易打破一种商品与其他商品的比价关系,影响其他商品价格的穩定,而且農民購買力因農產品价格提高而提高之后,也会影响到其他商品產供銷上的平衡。

但是,从另一方面來看,農產品中有个别商品,如果在比价上存在不合理的地方,也必須加以調整,这样,才能起到指導生產的作用。

从長远看来,工業品的价格應該逐步削減,以逐步提高人民的生活水平。苏联經濟發展的情况表明,生產增加,物价逐步下降,劳动人民的实际收入增加,生活更加幸福。

目前,我國尚处在过渡时期,在工業品中还有少数產品生產的增長速度赶不上人民購買力的增長速度,因此,对工業品的降价,还应多方考慮,審慎安排。

但也不是說工業品完全没有降价的可能,例如最近以來,我國有些日用工業品就因为生產增加,生產管理改善,劳动生產率提高,成本下降,銷售价格也就有了下降的可能。將來,工農業生產有了更大的發展,日用工業品供应量增加,成本逐漸降低之后,就更有可能考慮適當降低售價。但降价也不是盲目的。过去几年,社会主义的优越性已为人们所認識,今后,随着國家建設的迅速發展,在生產增長的基礎上,供应人民消費的商品也將增加,工人的工資和劳动人民的收入也將增加,有些商品的价格也可能下降,这样,人民的生活水平将会得到進一步地提高。

八 为正确执行我國过渡时期的 价格政策而努力

各个部門的經濟工作人員,都必須按照國家的五年計劃和年度計劃、按照國家的各項經濟政策來進行工作,价格政策是國家經濟政策中一項重要政策,正确执行和运用价格政策,能更好地为过渡时期的总任务服务。

为了正确执行我國过渡时期的价格政策,必須做到下列几点:

(一)从思想上認識价格政策的重要性,在國家过渡时期,正确执行和运用价格政策,对國家的社会主义建設和非社会主义成分的社会主义改造有很大的好处。如果我們不善于执行和运用价格政策,結果就会妨碍國民經濟的發展;假如我們的工作人員違反了价格政策,盲目地進行工作,結果就会使工農業生產受到破坏,使人民的經濟生活受到不良影响。因此,我們对价格政策的重要性要有充分的認識。

現在,農業合作化运动已經進入高潮,許多地区的農業生產合作社都已轉为完全社会主义性質的高級農業生產合作社。國家对糧食实行統購統銷,而且取消了它的季節差价。由于这些新情况的出現,有些人的心目中就產生了这样一个問題:反正農產品的絕大部分已为國家所掌握,把它的价格訂得

高一点低一点关系似乎不大,那么,今后我們到底还要不要講究价格政策呢?这是一种想法。

在城市,资本主义工業企業通过公私合营,它的全部產品几乎都为國家所掌握;私营商業已实行公私合营或合作化;很多个体手工业已实行合作化。在这种情况下,工繳、貨价、差价、比价这一类的名辞好像都没有什么意义了。这又是一种想法。

可能还有其他种种想法。

有这些想法的人一定只看到問題的表象,沒有深入了解到問題的本質。以粮食來說,統購統銷是國家的法令,人人應該遵守,但是國家对粮食所規定的統購統銷价格必須合理,有合理的統購統銷价格,才有利于粮食生產,有利于工農联盟,否則就会破坏粮食生產,就会不利于工農联盟。國家取消粮食的季節差价,是根据一定的条件,根据需求和可能來决定的,但并不是說所有的商品不管在什么条件下都可以取消季節差价。而且,随着農業合作化运动進入高潮,轉为完全社会主义性質高級農業生產合作社愈來愈多,在農產品的价格方面將會出現許多新的問題需要我們加以解决。因此,我們不能不要价格政策,不能否定价格政策的存在。

对工業品的收購价格、調撥价格、供应价格和銷售价格都应该定得合理;如果以为私营工業企業已經实行公私合营,私营商業已經实行公私合营或合作化,就可以把价格搞乱,这样,对生產者、消費者都沒有好处,对國家和人民也沒有好处。

价格政策是重要的,这一点應該肯定。但价格政策也不

是万能的,它的作用有一定的限制,因此,我們必須根据國家过渡时期的总任务,在各项經濟工作政治工作的配合下正确地运用价格政策。

(二)要研究新情况和新問題,不要使工作落后于实际。最近以來,由于國家的第一个五年計划有可能提前和超額完成,工農業產品不断增加,以前國內不生產或生產不足、需要全部或部分从國外進口的許多工業原料和器材,現在已能自給或自給一部分。这样,以这些原料与器材作原料或生產工具的工業,勿論在成本和生產規模上都發生了变化。

國家开始实行大規模的經濟建設以后,不僅在重工業方面有巨大的進展,在輕工業方面也有很大的变化,新建的輕工業工厂,一般都接近原料產地。过去建立的紡織厂一般都在不產棉花的沿海地区,今天,我們已經在產棉区建立了新的紡織厂。这样棉紡織品的生產成本和銷售成本也發生了变化。

由于鐵道运输、公路运输、河运和海运事業的改進和發展,由于社会主义企業經營管理的改善,劳动生產率的提高,使商品的生產成本、利潤与商品銷售成本、利潤發生了变化。

現在,社会主义建設事業日益向前發展,農業合作化运动已經進入高潮,國家对资本主义工商業的社会主义改造已進入了新的階段,手工业正經歷着巨大的变革,在这一新的情况下,商品在供求方面、价格方面和地区差价方面必將發生变化。

今后,随着國家的社会主义工業化的高速度發展,随着半社会主义的農業生產合作社向完全社会主义的農業生產合作

社的發展，隨着資本主義工商業社會主義改造的完成，隨着手工業合作化的進一步發展，商品在供求和價格方面將有更巨大的變化。

對於這些變化，我們必須認真加以研究，及時制定各種合理的差價和比價，使價格政策不僅與客觀形勢的發展相適應，並能促進事物向前發展；使我們的思想不落後於客觀實際，使我們的工作不落後於客觀需要。

(三)要做好商情工作。物價變動要影響生產者、販運者和消費者的利益，影響國家的資金積累。在過渡時期，在自由市場存在的時候，商品的供求變化和居民購買力的升降，一般說來，會影響商品的价格；商品价格的變動，也會影響商品的供求關係和居民的購買力，因此，物價變動的情況和規律性，必須受到國家經濟工作者的重視。

國營商業的工作人員，在組織商品滿足居民需要的時候，在執行國家商業計劃的時候，對於市場上發生了哪些變化，哪種商品受到消費者的歡迎，哪種商品為消費者所不滿，消費者歡迎和不滿的原因是什麼？是因為花色品種不適合，還是質量太差，價格太高？是因為式樣過時，還是因為商品間的比價不合理？是因為調撥不當，還是因為價格不合理？所有這些情況以及其他各種各樣的情況，都需要加以研究、分析和考慮。為了這個目的，各個地區的國營商業部門必須按規定對各種主要商品的市場情況進行調查、統計、報告，以便領導機關和有關方面及時了解，作為掌握市場決定價格的參考。因此，商業工作人員必須重視商情工作。

商情工作主要是為正確貫徹價格政策服務的，商情工作的重要內容是以物價為中心搜集市場情況，例如商品收購、批發、零售牌價調整的原因、效果及調整後的變化和問題；工農業商品的比價及進銷、地區、批發、季節、品質差價的執行情況和問題；各種經濟成分的商業的價格情況和問題；資本主義工商業在社會主義改造過程中有關市場物價、工繳貨價的情況和問題；主要副食品的供求情況、一般商品的供、產、銷情況對市場物價的影響及其存在的問題；國家採取重大經濟措施後市場物價的變化和問題；社會主義商業在商品收購、銷售、調運計劃的執行方面；在資金運用、經營管理方面的變化所引起的市場物價的變化和問題；金融、稅收、交通運輸、進出口貿易的變化所引起的市場物價的變化和問題；其他有關物價的情況和問題等。所有這些，都是商情工作的主要內容，要做好這一工作，必須有一定的制度，才有條不紊，不致脫節。

(四)做好物價指數的統計工作。物價指數是商品價格變化的相對數。指數所要說明的某個時期的價格稱為計算期價格（或稱報告期價格），而用以作比較的某個時期的價格稱為基期價格，這兩個時期價格相比的百分數就是物價指數。

我國的價格水平要適應國家社會主義建設的要求，也要符合逐步提高人民物質生活水平的原則，在我們觀察市場變化、分析商品流轉計劃執行情況和研究價格政策的時候，都要拿物價的變動情況和它的發展趨勢作參考，因此，我們必須對物價變動密切加以注意，市場上有許多商品的价格時升時降，而且升降的幅度各不相同，在這種錯綜複雜的情況下，要

观察总的物价水平的变化,就必须通过物价指数,要衡量价格的变动,就要正确利用物价指数。

(五)要做好调整价格和审查价格的工作。在调整价格时要把产品的成本核算清楚。对工业品和农产品应根据国家的政策确定合理的收购价格和销售价格;确定价格时,要反对只顾眼前不顾将来,只顾本地不顾外区,只看到局部不照顾全面等片面观点;要克服定价工作上的盲目性。如果我们盲目提高某种商品的价格,就会使这种商品的生产盲目发展,就要破坏国家的生产计划,如果这种商品销不出去,就会积压国家的资金;反之,如果我们盲目降低某种商品的价格,就会影响和减少这种商品的生产,甚至使市场上这种商品脱销,使消费者的需求得不到满足,国家的经济计划和资金积累也受到影响,这都是不对的。

及时研究新的情况,发现新的变化和新的问题,从而及时调整价格,才不致因为价格上的不合理影响工农业生产,影响国家资金积累、商品流转和人民生活。调整价格时,既要保证国家物价总水平的稳定,又要对不合理的部分进行必要的调整。

对新产品要及时定出价格,以供应居民需要;对某些储存日久已经变质的产品的价格也要及时调整,以免消费者吃虧。对地区差价、批零差价、季节差价等要恰当地掌握,要在继续稳定物价的前提下,进行必要的调整。

按照规定制度,在一定时期,要对物价进行审查,以便发现在物价工作中存在的问题,并及时予以纠正和解决。

在调整价格时,必须重视各个地区物价工作上的重点问

题。物价工作往往因地区不同而有不同的工作重点,在各个地区工作的同志,除对物价方面全国性的问题予以研究外,对某个地区特殊重要的问题也应加以研究,及时予以解决。

在少数民族地区,畜产品和土特产品的收购价格是一个重要问题,这个问题不仅关系到少数民族地区畜牧业的发展,也关系到民族间的团结,在这种地区,不仅对这一类畜产品的收购价格必须定得合理,对工业品的供应价格也要定得合理。

在沿海产鱼产盐的地区,鱼和盐的价格对于渔民、盐民也有很大的关系。

在城市,除对工业品的成本、价格必须重视外,副食品的价格对城市劳动人民的生活影响很大,必须特别注意。副食品的供应有一定的季节性,在某些地区,还因为某些副食品供应不足,容易引起价格波动,因此必须采取措施,稳定副食品的价格,才能逐步改善人民的生活。

某些地区因为交通运输情况发生很大的变化,物价也随着发生很大的变化。例如,宝成铁路通车后,对四川省的物价一定有很大的影响,兰新铁路通车后,一定对于西北的物价有很大的影响。这一类的问题今后会不断出现。

此外,也还有一些其他的问题,例如农民贸易的价格问题,个别地区牌价和市价脱节的问题,与友邻地区的价格的平衡问题,进出口商品的价格问题等,各部门、各地方的同志都要加以注意。

为了正确执行国家在过渡时期的价格政策,除了以上所

举各点外,我們还必须加强物价部門与其他部門之間的联系,建立物价部門与其他部門間的联系制度,使物价工作与这些部門的工作不致脱節,使物价工作对于各部門的成本核算和赢利都有相当良好的影响,使各个部門也关心市場物价的穩定,積極提高生產,降低成本,为積累資金,改善人民生活創造条件。

为此,必須加强各級物价部門工作人員的責任心,加强他們对國家經濟政策的學習,不斷提高工作水平,積極主动克服工作上的落后状态。

为此,各級党組織和有关行政部門仍应繼續加强对这一工作的領導,加强物价部門的干部力量,加强對他們的思想教育工作,及时檢查、总结物价工作,健全各項制度,使物价部門能更好地执行和运用國家在过渡时期的价格政策。

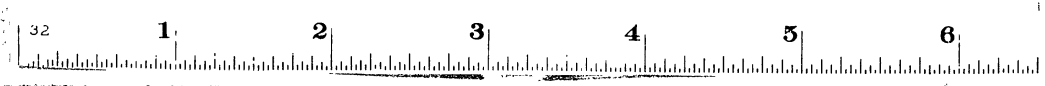

对
外
植
物
檢
疫
参
考
资
料

对外植物檢疫参考資料

中華人民共和國对外貿易部商品檢驗总局編

財
政
經
濟
出
版
社

統一書号:16005.53
定 价: 0.42 元

財政經濟出版社

編者的話

對外植物檢疫是植物檢疫工作的一部分，它的工作範圍是專對由國外輸入或由國內輸出的植物及植物產品進行檢查，以防止國外的病蟲害附着在輸入的植物上侵入國內為害農業生產，或者是防止國內的病蟲害附着在輸出植物上危害輸入國家的農作物。對外植物檢疫與專事對國內省區間流通植物的檢疫工作，性質雖同是為了防止病蟲害的傳播與蔓延，但工作範圍不同，所以將輸出入植物的檢疫工作稱為對外植物檢疫，將省區間流通植物的檢疫工作稱為對內植物檢疫，以明確兩者的分工。

因我國植物檢疫工作正在開始，許多農業生產人員及農產品經營人員對植物檢疫還缺乏知識，為了帮助大家進一步的認識植物檢疫工作的意義，和明確在農業生產中或農產品運銷工作中應如何對待病、蟲、雜草，以求貫徹植物檢疫措施，特編寫這本小冊子以供大家的參考。但由於我們知道的不多，經驗有限，可能仍有些不恰當的地方，希望讀者指正補充，以便將來修訂。來函請寄北京中華人民共和國對外貿易部商品檢驗總局。

對外植物檢疫參考資料

中華人民共和國對外貿易部商品檢驗總局編

*

財政經濟出版社出版

(北京西四大街副局七號)

北京市書刊出版業營業許可證出字第60號

上海劉源記印刷廠印刷 新華書店總經售

*

787×1092 1/32· 3 5/16 印張· 72,000 字

一九五六年四月第一版

一九五六年四月上海第一次印刷

印數：1—5,000 定價：(10) 0.42元

統一書號：16005·53 56. 4. 京型

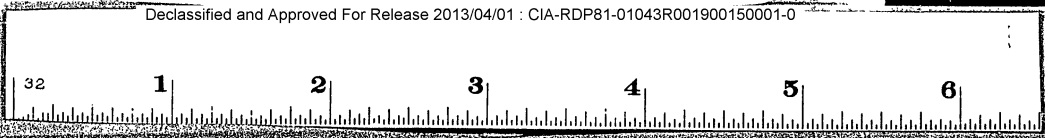

目 錄

- 一 輸出輸入植物檢疫的重要性.....5
- 二 我國現行輸出輸入植物檢疫的規章办法.....8
- 三 國內尚未發現或分布未廣的重要病、虫、雜草名錄.....27
- 四 苏联及东欧各人民民主國家的檢疫对象.....69

一 輸出輸入植物檢疫的重要性

植物病虫害是造成農產歉收的重要因素之一，我國棉花生產過去因紅鈴虫为害平均減產在百分之十以上。消除農作物的病虫害是保持農業產量及爭取增產的必要保證。病虫害的傳播除依靠其自身活动，如爬行、跳躍、飛翔、游泳等外，还利用外來力量，如風、雨、露、流水等，但受着高山、大海、沙漠等自然障礙，有很多病虫害常在長时期內局限于一定地区。由于人为携帶的結果，打破了自然的障礙，在甲地發生的害虫，可以由人为携帶傳至遠近的乙地。

近百年來随着國際貿易的發展，農產品大量流轉于各國之間，附着或潜伏在農產品內的病虫害，亦隨之傳至各地。特别是随着交通工具的改進，運輸時間縮短，和植物种苗在國際間的交換增多，因此給病虫害的傳播以更有利条件。自十九世紀中叶以后，由于植物种苗及農產品在國際間的流通交換，引起了病虫害的傳播蔓延事件不斷發生。如原產于美國的葡萄瘤蚜于1860年寄生于葡萄苗木傳入了法國及歐洲其他國家，現已普遍分布于美、歐、亞、非洲各地。紅鈴虫原產于印度，現已散布到全世界，据墨西哥的記載，棉花因之減產百分之二十至百分之二十五。此外如馬鈴薯甲虫、苹果綿虫、甘薯黑斑病、棉炭疽病、棉角斑病等都是在十九世紀中叶以后，寄生于植物种苗或附着于農產品內由美國傳播至各地的。

为了防止病虫害在貿易及運輸中的人为傳播，法國、德

32

1

2

3

4

5

6

國、瑞士、意大利等國均先后宣布植物戒嚴法令，實施植物檢疫，禁止帶有病虫害的种苗及農產品的流通。苏联在十月革命后即重視了植物檢疫工作，于1925年全苏國民經濟委員會的棉花總會設立了檢疫委員會，研訂檢疫法規。于1925年通过了政府对于馬鈴薯檢疫的決議，1926年通过了棉花對外檢疫的決議，1931年在農業人民委員會建立了統一的國家檢疫機構，制定了“关于对農產品及生活植物由國外輸入的檢疫條例”及“對外檢疫對象名單”，成为世界上最先進的檢疫制度。因此在許多新棉區、新柑橘區、新小麥區、新馬鈴薯區內都能避免了病虫害的侵襲。

1949年中華人民共和國成立后，关于植物檢疫工作，在苏联專家的帮助下先后在上海、天津、青島、廣州、大連、內蒙、武漢、重慶等地建立植物檢疫機構，制訂檢疫办法、檢疫對象名單及各种檢疫規定，从1954年起全國开始执行了統一的輸出入植物檢疫工作，在各口岸的海港碼頭、鐵路車站及國際郵件交換郵局檢查輸出入的植物种苗及農林產品，發現有危險病虫害者不准輸出或輸入，施行消毒处理或責令退回和銷毀。杜絕植物病虫害的人為傳播，保护了國內農業生產。同時也保證了出口農產品的優良純淨，滿足了輸入國家的要求。近年來世界各國對輸出入植物种苗及農產品的必須檢疫与取其檢疫證書已成為國際貿易中的慣例，檢疫條件已為雙方貿易合同中的一部分，因之做好檢疫工作也成為促進對外貿易的重要工作之一。

目前在苏联和人民民主國家間有國際植物檢疫和植物保護會議的組織，我國亦參加了這個國際組織，并和苏联及人民民主國家簽訂了國際植物檢疫合作協定，共同防止危險病虫害相互間的傳播，以保护農業生產，因此對輸往苏联和人民民主

國家農產品的檢疫不僅是對外貿易中的重要工作，同時也是加強國際友好合作，壯大和平民主陣營經濟力量的措施之一。

輸出入植物檢疫关系到廣大的農業生產和農產品運銷工作。實施檢疫后对种苗及農產品的引進或輸出，都必須按照一定的制度申請檢驗，經檢驗機構檢查后始得調運，必要時并須按照檢驗機構所指定的方法進行处理。因之要貫徹輸出入植物檢疫措施必須取得有關的農業生產人員与農產品經營人員的支持。同時農業生產人員与農產品經營人員也必須遵守檢疫法令，防止病虫害的傳播，以求對已經發生的危險病虫害逐步的予以封鎖和消滅，對尚未發生的危險病虫害則阻止或杜絕其傳入。

二 我國現行輸出輸入植物 檢疫的規章办法

在對外貿易迅速發展的情況下，為了滿足植物檢疫工作的需要，於1951年制訂了“輸出輸入植物病蟲害檢驗暫行辦法”，根據當時所搜集的各國檢疫資料編訂了“世界危險植物病蟲害表”及“各國禁止及限制輸入植物種類表”。至1953年吸取了蘇聯先進經驗及參考各人民民主國家的檢疫規章，結合我國病蟲害情況，對以前頒布的暫行辦法加以修訂，並制訂了“輸出輸入植物應施檢疫種類及檢疫對象名單”，在農業部及林業部的同意下於1954年2月由對外貿易部公布執行，同時廢止了1951年制定之“輸出輸入植物病蟲害檢驗暫行辦法”及“世界危險植物病蟲害表”與“各國禁止和限制輸入植物種類表”。

此外為了統一檢查時的操作方法及執行郵寄輸入植物的檢疫手續，於1953年制訂了“植物檢疫操作過程”，至1954年復根據種苗類與糧谷類的不同情況，分別制定了檢疫方法的補充規定；並由對外貿易部與郵電部會同公布“郵寄輸入植物檢疫補充規定”。現在各地商品檢驗局的檢疫制度基本上已完全取得了統一。

茲將目前執行的各種辦法、名單及規定開述如下：

(一)輸出輸入植物檢疫暫行辦法

(1954年2月22日中華人民共和國對外貿易部公布執行)

第一條 本辦法依輸出輸入商品檢驗暫行條例第三條第三項及第十二條之規定制訂之。

第二條 輸出及輸入植物（包括繁殖體及產品）檢疫事宜，由中華人民共和國對外貿易部所屬商品檢驗局執行之。

第三條 凡由國內輸出或由國外輸入應施檢疫之植物種類，由中華人民共和國對外貿易部征得中華人民共和國農業部、林業部同意後規定之。

第四條 凡規定應施檢疫之輸出及輸入植物，除按照輸出輸入商品檢驗暫行條例及輸出輸入法定商品檢驗實施細則辦理報驗繳費發證等手續外，並遵照本辦法之規定施行檢疫。

第五條 植物檢疫的對象包括侵害植物之病菌害蟲及其他有害於植物之生物，具體種類另行規定。

第六條 凡規定應施檢疫之輸出及輸入植物，須經商品檢驗局施行檢疫，認為該項植物及其包裝品確無第五條所規定的檢疫對象，並發給植物檢疫證書後，始准輸出或輸入。

第七條 凡規定應施檢疫之輸入植物，由郵局寄遞進入國境者，亦須經商品檢驗局施行檢疫，經核准放行後，始得提取。

第八條 中華人民共和國對外貿易部得根據各地商品檢驗局植物檢疫設備情況，明令規定各類植物之輸入口岸。

第九條 為防止國外危險病蟲害之傳入，中華人民共和國對外貿易部及中華人民共和國農業部、林業部得於必要時會同公布禁止各該寄主植物輸入，但農林科學研究機關，因學術研究或引種必須由國外輸入時，須申請中華人民共和國農

32

1

2

3

4

5

6

業部或林業部核准后，由中華人民共和國對外貿易部特許輸入。同時申請機關必須負責防止病蟲害傳播之責。

第十條 凡由國外輸入植物報請檢疫時，須隨繳輸出國政府之檢疫證書或熏蒸消毒證書，經核實后，并得酌予免驗。此項證書須記載植物名稱、原產地、商標或標記、重量、件數或株數、包裝材料、運往埠名、運出日期及運載船名等，并證明確無病蟲害存在。經原檢驗人簽名。如經熏蒸消毒者，并須注明消毒方法及日期。

第十一條 凡由國外輸入之植物及其包裝品不得附有土壤。但專供學術機關研究試驗之用，經中華人民共和國農業部或林業部核准及中華人民共和國對外貿易部特許或由輸出國政府證明該項土壤業經消毒確無害蟲或病菌存在者，不在此限。

第十二條 凡應施檢疫之輸出、輸入植物于完成報驗手續后，由商品檢驗局派員至存貨地點執行檢疫，但必要時檢疫地點得由商品檢驗局指定。

第十三條 執行輸出或輸入植物檢疫，除植物及其包裝品必須檢查外，對該項植物之儲運工具認為有附着蟲菌可能者，亦得施行檢疫。

第十四條 執行檢疫時，對於植物及其包裝品之搬移、拆或裝置，報驗人應接受檢驗人員之指示。

第十五條 報請檢疫之植物及其包裝品，經檢驗確有檢疫對象或其他危險性病蟲害者，由商品檢驗局執行或指導報驗人進行消毒或燒毀。其消毒辦法另訂之。

施行消毒或燒毀及搬運貨物等所需費用，由報驗人按實際開支另行繳納。

第十六條 輸出植物經施行檢疫與取得檢疫證書后，應

于驗訖日起三星期內報關輸出，必要時得按商品之不同情況，縮短限制出口日期。如因故延期出口或需更改包裝時，應報請商品檢驗局復驗或派員監視改裝。

第十七條 凡違反本辦法之規定者，按照輸出輸入商品檢驗暫行條例第十及十一條之規定處理之。

第十八條 本辦法由中華人民共和國對外貿易部公布施行。

(二)輸出輸入植物應施檢疫種類 與檢疫對象名單

(1954年2月22日中華人民共和國對外貿易部公布執行)

一、按照輸出輸入植物檢疫暫行辦法第三條及第五條之規定訂定本名單，以為植物檢疫執行範圍與是否合格之依據。

二、由國內輸出植物及植物產品應施檢疫之種類，按照輸入國家之要求或合同規定執行。

三、由國外輸入植物及植物產品按下列三類施行檢疫：

(一)農林種子 包括農藝、園藝、森林、特用作物及牧草等各種種子。

(二)苗木及播種材料 包括樹苗、接插穗、塊根、塊莖、鱗莖及各種觀賞植物。

(三)植物產品 包括禾谷、豆类、籽仁、果品(蜜制果不在內)、蔬菜(加工制菜不在內)、生藥材、牧草、麥秆及竹(制品不在內)、魚藤根等。

四、植物檢疫對象根據下列三項原則確定之：

(一)第五屆國際植物保護會議(會員國為蘇維埃社會主義共和國聯盟、中華人民共和國、德意志民主共和國、波蘭人民共和國、捷克斯洛伐克共和國、保加利亞人民共和國、匈牙利

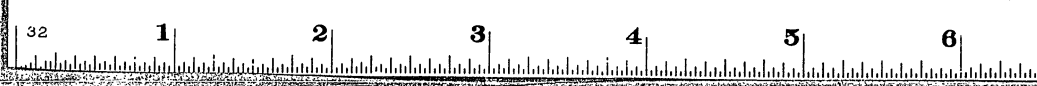

中 名	学 名	俄 名	英 名
水稻矮虫病	<i>Asculutina anemata</i> (Butler) Todey	Рисовая нематода	Rice nematode
稻矮化病毒病 (水稻矮缩病)	<i>Oryza virus I</i>	Рисовый пегмей	Rice dwarf virus
黑森蓟科蝇	<i>Phytophaga destructor</i> Say	Гессенская муха	Hessian fly
玉米钻茎蝇 (玉米茎腐病)	<i>Bacterium stewartii</i> E. F. Smith	Бактериальное увядание кукурузы	Corn blight
高粱矮缩病	<i>Sorghum virus Coq.</i>	Сорговая галлица (Сорговый немарин)	Sorghum midge
棉根腐病	<i>Phytophthora omnivora</i> (Shear) Duggar	Техасская корневая гниль	Texas root rot
棉铃象鼻虫 (棉铃象虫)	<i>Anthonomus grandis</i> Boheman	Мексиканский хлопковый дощолосик	Cotton boll weevil
新铃虫	<i>Pectinophora gossypiella</i> Saunders	Розовая червь-хлопковая моль	Pink boll-worm
棉铃实蛾	<i>Earias insulana</i> Boisdu	Шиповатый коробочный червь	Cotton boll-worm
甜菜根腐病	<i>Myosphaerella tinctorum</i> (Wt.)Garcin Rada	"Пасмо" льна	Passmo
甜菜根腐病	<i>Uromyces betae</i> (Pers.)Lev.	Ржавина свеклы	Beet rust
甜菜根腐病	<i>Phthorimaea octatella</i> Bayd	Свекловичная моль	Beet moth
甜菜根腐病	<i>Synchlitzium subobovatum</i> (Schub.) Percival	Рақ картофелия	Potato wart
甜菜根腐病	<i>Coronabacterium septuagiesium</i> (Spieckermann and Kotthof) Skarptason & Burkholder	Кольцевая гниль	Potato ring-rot
甜菜根腐病		Вирус картофеля	Potato yellow dwarf

中 名	学 名	俄 名	英 名
马铃薯粉痂病	<i>Spongospora subterranea</i> (Wallr.)Jag	Порошистая парша	Potato powdery scab
马铃薯粉痂病 (马铃薯粉痂病)	<i>Heterodera rostochiensis</i> Woll	Картофельная нематода	Potato nematode
马铃薯粉痂病 (马铃薯粉痂病)	<i>Leptogastera decemlineata</i> Say	Колорадский картофельный жук	Colorado potato beetle
马铃薯粉痂病 (马铃薯粉痂病)	<i>Phthorimaea operculella</i> Zell	Картофельная моль	Potato moth
马铃薯粉痂病 (马铃薯粉痂病)	<i>Plasmiodiophora brassicae</i> Wor	Кила	Club root
马铃薯粉痂病 (马铃薯粉痂病)	<i>Diabrotica barthelemyi</i> Petri	"Малисско"	Mal-scco
马铃薯粉痂病 (马铃薯粉痂病)	<i>Dacus doszalis</i> Henedel	Цитрусовая муха	Citrus fruit fly
马铃薯粉痂病 (马铃薯粉痂病)	<i>Rhagoletis pomonella</i> Walsh	Яблочная муха	Apple maggot
马铃薯粉痂病 (马铃薯粉痂病)	<i>Ceratopsia caryocarpa</i> Wickham	Средиземноморская плодовая муха	Mediterranean fruit fly
马铃薯粉痂病 (马铃薯粉痂病)	<i>Aspidiotus perniciosus</i> Comstock	Калифорнийская щитовка	San Jose scale
马铃薯粉痂病 (马铃薯粉痂病)	<i>Phylloxera castalis</i> Planchon	Филлоксера	Phylloxera
马铃薯粉痂病 (马铃薯粉痂病)	<i>Phylloxera carya</i> Drury	Американская беляя моль	Tent caterpillar
马铃薯粉痂病 (马铃薯粉痂病)	<i>Cedra-stenella ulmi</i> (Schw.)Buss.	Голландская болезнь вяза	Dutch elm disease
马铃薯粉痂病 (马铃薯粉痂病)	<i>Comptosia ulmi</i> de Fisher de Wal	Столчатая ржавина	Blister rust
马铃薯粉痂病 (马铃薯粉痂病)	<i>Alarionus melanici</i> Graven	Walnut blight	Walnut blight



利人民共和國、羅馬尼亞人民共和國等八國)所共同決定應進行全力防治的病蟲害。

(二)與各國政府簽訂的植物保護協定內所規定的檢疫對象。

(三)中國尚未發現或分布未廣正待封鎖消滅的危險病蟲害。

五、暫定下列三十種害蟲及病原為檢疫對象(見第12—13頁)：

六、輸出植物檢疫得按合同規定增加或減少檢疫對象的種類。

七、輸入植物檢疫如發現上列三十種檢疫對象以外的其他國內尚未發現或分布未廣的植物病蟲害，必須經過熏蒸消毒或指定輸入植物的使用地點和使用方法或限定進口時期。

八、本名單由中華人民共和國對外貿易部公布施行。

(三) 郵寄輸入植物檢疫補充規定

(1954年12月2日中華人民共和國對外貿易部電部公布施行)

一、郵寄輸入植物凡屬於“輸出輸入植物應施檢疫種類與檢疫對象名單”第三項所列之一切輸入植物及植物產品(包括樣品、禮品、展覽品及供學術研究用之生活植物材料)，一律由商品檢驗局依法施行檢疫，經檢驗認可後始准進口。但按照“輸出輸入植物檢疫暫行辦法”第九條之規定申請特許輸入者不在此限。

二、郵寄輸入植物必須在封面上註明植物的種類名稱。如一件內包括多種植物者，應開列詳細清單與植物一同包封于郵件內。

三、郵寄輸入植物必須經輸出國政府施行檢疫，取具植

物檢疫證書，將該證書與植物一同妥封于郵件內。

四、應施檢疫之郵寄輸入植物于到達國際郵件交換局時，由海關駐郵局辦事處通知商品檢驗局或將郵件送交商品檢驗局施行檢疫。各地商品檢驗局亦得根據業務之需要，派員長駐或定期前往海關駐郵局辦事處執行檢疫。具體配合辦法得按各地具體情況，由商品檢驗局、郵局、海關共同訂定。

五、郵寄輸入植物經商品檢驗局檢驗，認為并無檢疫對象及其他應行禁止之病蟲害者，即在郵件外加蓋“郵寄植物檢疫放行章”，送交海關辦事處准予進口。如認為帶有檢疫對象及其他禁止的病蟲害者，由商品檢驗局將該項植物進行處理。如收件人系當地農林部門及農業科學研究機關得通知其可在商品檢驗局派員監視下自行消毒或燒毀處理，但必須于接得通知後三日內決定。

六、須行消毒之郵寄植物，應于一星期內處理完畢，填發處理通知單連同植物郵件送還海關辦事處。處理通知單上須注明消毒經過(包括藥劑名稱、用量及方法)及注意事項。

七、商品檢驗局認為必須燒毀處理以求徹底消滅病蟲害者，應于施行燒毀時邀請海關及郵局派員監視，并報請上級備案。燒毀後由商品檢驗局簽發處理通知單交海關辦事處及郵局并轉收件人。

八、植物郵件的檢疫時間，一般應在接得郵件後五日內完成(處理時間不在內)。但如因進行特殊檢驗時，得酌情延長之。

九、本補充規定由中華人民共和國對外貿易部會同中華人民共和國電部公布施行。

附：“郵寄植物檢疫放行章”及“處理通知單”式樣如下：



×××商 品 檢 驗 局 郵 寄 輸 入 植 物 檢 疫 處 理 通 知 單

年	月	日
發 件 人	收 件 人	
印 包 號 數	植 物 名 稱 及 重 量	發 現 之 病 蟲 害
	處 理 規 程 碼	備 註

④ 收 件 人 收 據

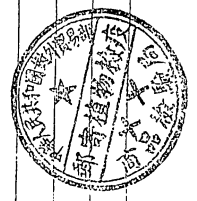

檢 驗 員 姓 名

(四) 輸 入 植 物 檢 疫 操 作 過 程

(1953年11月11日中華人民共和國對外郵政規定)

規定應施檢疫的輸出入植物，經由進出口專業公司或有
關機關按照規定辦法辦理報驗手續後，檢驗機構即應按下列
程序，進行檢疫：

一、現場檢查 首先注意包裝容器，然後按不同地位及
蟲菌最易發生之處抽件，憑肉眼或擴大鏡檢查有無害蟲及病
征存在，並計算罹害百分率。現場未能斷定病蟲名稱者，即携
回罹害植物，送實驗室研究鑑定。現場檢查抽查件數不作硬性
規定，按下列原則機動掌握：

(一)繁殖種籽及播種材料，按產地的病蟲害情況及夾帶
病蟲害的可能性，確定抽查成數，一般應不得低於10%。

(二)一般的農業產品，如供作食用及工業原料之禾谷油
籽等，抽查0.5%至5%，必要時得增加抽查件數。

二、過篩檢查 小形顆粒狀之農林籽實(如禾谷、油籽、
花生、豆类)及面粉等，經現場檢驗後繼即進行過篩檢查，方法
如下：

(一)取樣：將按照各類農產品的採樣辦法所取得之樣品，
調制成平均試樣後，取一部分供過篩檢查。每分樣品不得少於
一公斤。

(二)過篩：將樣品放入下列一定孔徑(直徑)之篩內過篩。
篩之外徑在20—25厘米者，每公斤樣品分三次過篩。採用迴
旋形篩法。

(三)檢查：

(1)最上層之篩後糧樣及第二、三層之較大篩出物，倒入
白磁盆內，用肉眼或10—15倍放大鏡檢查。最下層之細小篩



样品种类	筛径规格	层数	备注
花生仁、大豆、葵花籽、蓖麻籽、玉米	3.5—2.5—1.5	三	毫米圆孔筛
高粱、大麻籽、稻谷、大麦、小麦、小豆	2.5—1.5	二	同前
小米、菜籽、苏子、芝麻、亚麻籽	2.0—1.2	二	同前
面粉	每吋 35—40 孔	一	细孔铜丝筛

出物倒在黑底玻璃检查板上，用 50—60 倍放大镜检查。

(2) 在低温时期，大部分害虫因冻僵或休眠、假死等，呈不活动状态，不容易检查，或误认为虫尸，所以试验室之温度，如在摄氏 10 度以下时，则最下两层之筛出物，须经摄氏 20—30 度下加热 15—20 分钟，促使冻僵或假死之害虫活动后检查。

(四) 计算含量：按下式计算出每公斤样品内有害草籽、害虫或菌核体等之含有量。(个数)

$$\text{每公斤样品内害虫或有害草籽之含有量} = \frac{1000 \times \text{害虫或有害草籽数量}}{\text{试样重量(克)}}$$

三、洗滌檢驗 应用洗滌方法观察植物体外表面所附着之病菌，其方法如下：

(一) 取 5 克的样品，放在小三角瓶里，加入 10 毫升的蒸馏水，剧烈震荡，将种子表面的孢子完全洗下，再将这孢子水倾注到刻度的离心机玻璃管里，发动离心机旋转 5 分钟（每分钟约 1,000 转），使孢子完全沉到管底，倒去上面的水，留 1 毫升的水在管里，震荡离心管，使孢子重新浮悬开来，最后取浮悬水滴置于玻片上，在显微镜下，观察病原的种类并计算其数

量。每次至少观察 5 片。

(二) 如有大型电动离心机，可以用 50 毫升的水洗滌更大量的样品，最后把沉淀的孢子浮悬在 5 毫升的水里，全部倒在一个直径 5 厘米的小柏氏培养皿上，用显微镜的低倍镜头直接检验培养皿中各方位的 5 个视野，数出每个视野的孢子数目，计算其平均数，按视野的面积和培养皿的面积（整个培养皿面积等于若干显微视野）计算出一定分量的样品上的孢子量。

四、植物体解剖检查 根据呈现于表面的为害状或病症，往往不易鉴定究系何种害虫或病原，必须进行解剖，或制成切片。必要时加以染色以便观察。

五、培养试验 遇到病原菌潜伏于植物组织里面或害虫尚在休眠期中，无法发现菌体或不易鉴别虫名的时候，须在人工的培养箱内或培养基上生长繁殖，观察其特征与生长规律，以求确定种别。培养虫菌的方法，须根据一般虫菌的生活习性，按照他们的需要，给予人工的适当的生活环境，诱发其发育成长。预先准备好培养皿、试管、定温箱、消毒器及无菌箱等必要设备，经常制备培养基，保存于冰箱内以备随时应用。培养病菌的步骤为：(一) 制备培养基；(二) 分离培养；(三) 观察及记载。详细方法另详参考资料。

六、发芽观察或播种栽培试验 凡在培养检验中无法鉴定者，可经发芽观察或播种栽培试验进行鉴定。

在目前还没有检疫苗圃的设备条件下，播种栽培试验可以会同农业部门委托有条件的农业科学研究机关慎重执行。

七、填写检验结果报告单 经过上述检查手续确定结果后，随即填写检验结果报告单，如发现病虫害及有害草籽者，按下列不同情况提出处理意见：

32

1

2

3

4

5

6

(一)輸入植物經發現有禁止輸入的檢疫對象能施行防疫處理者，提出適當的處理方法，如不能施行防疫處理者，應施行退回或燒毀。

(二)輸入植物如發現有檢疫對象以外而為“國內尚未發現或分布未廣的病虫害名錄”內所列之病虫害，則按其為害之輕重，分別提出防疫處理方法或指定使用地點與使用方法。

(三)輸出植物如發現有輸入國所禁止輸入的檢疫對象，應提出防疫處理的適當方法或禁止輸出。

(四)輸出植物如發現檢疫對象以外的病、虫及有害草籽，已超過合同規定之限度或有其他危險性者，應提出適當防疫處理方法或禁止輸出。

八、進行防疫處理 防疫處理的方法分為機械汰選、藥劑處理與熱力處理等三種，機械汰選及熱力處理以指導植物所有人自行執行為主，藥劑處理則由商品檢驗局執行或由商品檢驗局派員監視執行。

九、檢查處理效果，填寫處理結果報告單 於處理完畢後，檢查是否尚殘留有生活的檢疫對象或其病虫害和有害草籽，並將處理經過及所得效果，填入結果報告單，以便憑單換發證書。

十、標本的製造保存以及病虫害雜草的調查研究：

(一)檢疫工作中所發現的病虫害及雜草籽應製成標本，按照分類方法妥予保存，以為以後工作中之參考。

(二)經常調查了解所轄區域內農作物病虫害及有害雜草的發生情況，使在執行出口檢疫工作時，預先就能估計到將要遇到的是些什麼對象，用什麼方法去檢查識別最為便捷。

(三)在進口檢疫工作中，可能碰到一些在國內前所未見的病虫害，對這些病虫害，必須進行培養研究，了解其生活習

慣與其對作物的為害性，同時更進一步作防治方法的研究。

(四)與各有關機關及農業院校，建立交換標本及交換研究資料的經常關係，以求交流經驗提高技術水平。

(五)禾谷、油籽、豆类檢疫方法補充規定

(1955年4月23日商品檢驗總局頒布)

一、禾谷油籽豆类系指供食用或工業用之糧食及各種油料種籽。

二、現場檢查時先觀察糧堆外表及其周圍害虫情況，然後按下述數量及方法進行抽查：

(一)在400件以下者抽查5至8件，超過400件而在1,000件以下者，抽查8至12件，超過1,000件至3,000件者抽查12至16件，3,000件以上按堆垛情況分別於各堆中抽查，每堆最少抽查5件。按對角線由四角向中心平均抽查。

(二)在各件中任取樣品約5公斤，放入樣盤內檢查之(必要時可倒出全包檢查)，如發現害虫及草籽隨即記錄並將其裝入廣口瓶中帶回實驗室鑒定或保存。于糧堆周圍及包裝麻袋上發現害虫及蛹繭，亦將其置入廣口瓶中帶回鑒定或保存。

(三)散裝農產品參照上述抽件數量與部位(以200公斤以照一件計算)於各點任取樣品約5公斤，放入樣盤內檢查之。

(四)當氣溫甚低不適於害虫活動繁殖季節；及先經產地調查與加工倉儲情況等了解，確無害虫潛伏可能者，得簡化現場檢查手續。

三、現場檢查後須進行室內分析，其方法如下：

(一)將按照“輸出入商品檢驗暫行標準”禾谷類、豆类、油籽類之檢樣方法所採取之原始樣品，經多次重復混樣分樣，調制成平均樣品；然後取平均樣品1公斤，(細粒樣品得減為半

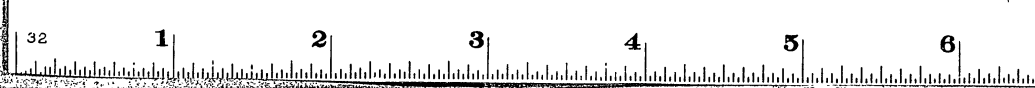

公斤),按照植物檢疫操作過程第二項進行過篩檢查(小豆、大米可應用高粱、大麻籽之檢查篩),計算檢疫草籽的含量與害蟲的感染程度。并檢出篩上試樣中之病粒、菌核及虫瘻,在顯微鏡下觀察鑑定之(必要時須經解剖觀察)。在混拌時須防止害虫草籽之逸散,以致影响样品之代表性。

(二)以過篩方法不易分離的草籽,如亞麻子中之菟絲子及野黍,蘇籽中之鴨跖草,以其顆粒相仿,分離不易,可用比重方法分離檢查。即將亞麻籽放入清水中,使水面高出亞麻籽約2厘米,然後逐漸加食鹽飽和溶液予以攪拌,使草籽上浮亞麻籽下沉而分離之。蘇籽與鴨跖草籽可用清水分離之。

(三)篩后于試樣中連續順序取試樣50粒,按下列方法檢查隱藏害虫:

(1)禾谷類中米象與谷象的檢查 將試樣包在紗布中,浸入30度(攝氏)溫水中1分鐘使其急速膨脹,再浸入1%高錳酸鉀冷溶液中1分鐘,取出在清水中洗淨,將試樣平鋪在白磁盤上,仔細檢查其表面,顯有隆起小黑點者(直徑約1毫米),檢出剖开后檢查之。藥液之用量不得少于試樣容量之5倍,于浸入后,須輕輕搖動紗布,使顆粒表面全部與藥液均勻接觸。

(2)豆類中豆象的檢查 先挑出試樣中表面附有虫卵及已有虫孔之豆粒,然後將試樣置入波美1.35度液內(以飽和之1.19—1.20度食鹽溶液加入氯化鈣溶液至1.35度)檢查,揀出上浮及浮游于中層以上之豆粒以清水洗淨,用小刀沿豆粒腹溝仔細剖開檢查之。于豆粒放入溶液后,須用玻璃棒急速攪拌,使豆粒表面全部接觸溶液,以免健粒因表面未全部沾濕而上浮。藥液之用量亦不得少于試樣容量之5倍。再表面附有虫卵之豆粒須在擴大鏡下以解剖針撥開卵殼,以檢查其殼下之幼虫。

(四)粉蟻類等小形害虫的感染程度以等級表示之,一公斤試樣中在20個以下者為輕,20個以上者為重,密集成薄層無法計數者為嚴重。

四、須檢驗產品外表之病菌孢子者(如稻粒黑粉病)應于上項試樣以外之平均样品中稱取5—25克,按照植物檢疫操作過程第三項之規定進行洗滌檢驗。如為大宗產品,一批超過3,000件或6,000公担者,試樣數量得增加為200克,應用100毫升的蒸餾水進行洗滌檢查。洗滌沉淀后顯微鏡下檢查的片數,規定為試樣5—25克者,檢查5—12片,試樣200克者,檢查12—20片。

五、現場檢查與室內分析之結果,同為決定該批產品是否含有檢疫對象及感染害虫之依據。但計算檢疫草籽、虫瘻、菌核、病粒、粉蟻及各種隱匿害虫的含量或感染程度,則以室內之分析結果為準。如現場檢查已發現有檢疫對象或其他害虫而室內分析結果并未發現者,應將未經檢驗之样品重行均勻混合,分取試樣重驗一次。如重驗后仍未發現,則按現場檢查時所發現之檢疫對象或其他害虫之不同情況分別決定之:

(一)現場檢查時僅于個別樣點中發現個別檢疫對象或其他害虫者可認為系個別情況,根據室內分析之結果填寫結果單及簽發證書。

(二)現場檢查時于各樣點中普遍發現或僅個別樣點發現,但每點中發現的個數在3個以上者,應按前述第二及第三方法重行檢驗一次。如二項的檢驗結果仍不一致,則根據二次現場檢查的結果填寫報告單,以為通知報驗人進行部分處理之依據。

六、根據檢疫結果不符合輸入國家的要求或國際市場習慣者,應通知報驗人進行分篩或以藥劑熏蒸,于处理后重行復

32

1

2

3

4

5

6

驗。

七、上述第二至四項內各種檢查方法得按產品的具體情況及輸入國的檢疫要求機動採用一種或數種方法。

(六) 種苗類檢疫方法補充規定修正草案

(1955年4月23日商品檢驗總局修正規定)

一、種苗類植物系指供繁殖用的農林種籽，苗木和播種材料，包括農藝、園藝、森林、特用作物及牧草等種籽、樹苗、接插穗、塊根、鱗莖、塊莖及各種觀賞植物。

二、同批同品種的種籽在10件或苗木等播種材料在100株或只以下者，須每件檢查，超過上述數額者，其超逾部分，按件數增加抽查10%件。抽查件數已超過20件時，得酌量減少之。

三、抽查部位由四角向中心平均順序抽件，先檢查上件，按次檢查下件。

四、檢查種籽時，先觀察包裝及種籽的一般健康情況，然後任取約5公斤(細粒種籽或以小袋包裝的種籽得酌量減少)，以標準金屬篩過篩，將篩出物置入廣口瓶中帶回實驗室鑑定，並採取樣品作下述第六至第十項之分析檢查。

五、採取樣品之數量，細粒種籽每批每一品種不得少於2公斤，大粒種籽每批每一品種不得少於4公斤，於檢查的條件中平均採取。如檢查件數超過20件，其各件的健康情況無顯著差異者得就先檢查之20件中揀出足夠的樣品(細粒種2公斤，大粒種4公斤)。如為少量的品種試驗材料，同一品種的總量不滿40公斤者，得酌量減少樣品數量。其已經農業試驗研究機關鑑定，具有健康證明者，得不再採樣進行實驗室分析。

六、將取回之篩出物分別檢出檢疫草籽病粒害蟲並鑑定種別計算其含有量；〔參照植物檢疫操作過程第二項第(三)(四)點〕鑑定病原物時須切片檢視或培養觀察。

七、將取回樣品用分樣器分取四分之一進行下述試驗：

(一)任取種籽200粒于表面消毒(或不消毒)後進行發芽試驗觀察幼苗期間的發病情況並鑑定之。

(二)再任取種籽200粒培養在培養基上，觀察菌體並鑑定之。

(三)檢出疑有害蟲隱伏之種籽，用藥液浸漬、比重分離或解剖等方法檢查並鑑定之。(參考禾谷油籽、豆類檢疫方法補充規定)。

八、在前述試樣以外之平均樣品中稱取試樣5—25克。按照植物檢疫操作過程第三項進行洗滌檢驗，洗滌後在顯微鏡下檢查5—12片。如為大宗種籽，一批超過500件或1,000公担者，試樣數量得增加為200克，應用400毫升的蒸餾水進行洗滌，檢查12—20片。

九、苗木及播種材料按照第二項規定之抽查件數，在抽查條件中抽取十分之一株(必要時可增加自查株數)。觀察葉片各部之健康情況，檢查病害及介殼蟲、木蝨蟲、潛葉蟲及其他害蟲之蛹繭。然後檢查根部病蟲害，如根瘤、虫瘻及其他地下害蟲。再採取樣株攜回實驗室鑑定病蟲害種別，並記載其感染情況。樣株數量按室內檢驗之實際需要數量決定。如根部附有土壤者，須連同土壤攜回檢查。

十、苗木上之害蟲可直接自寄主上取下虫體(介殼蟲須以解剖針解剖)，按照各種害蟲的特性予以適當處理，然後根據其特徵、習性及為害方式進行鑑定。病害類除須直接觀察病徵外，可切取病部組織，制成切片于顯微鏡下觀察病原，必要



时須于培养試驗后鑑定之。

十一、檢查綫虫之方法，系將病部剪下，切成小塊，放入如后裝置之漏斗中經一晝夜，然后檢查沉于試管底部之綫虫，以吸管取出置于載玻片上于顯微鏡下觀察鑑定之。其裝置為將漏斗支于鉄架上，下端裝一長 10—15 毫米的橡皮管，管下端裝一試管；漏斗內加一金屬篩，當病部小塊放于漏斗內之篩上后以溫水浸漬，(不得超過攝氏 35 度)使綫虫从植物組織內爬出沉入試管底部。

十二、苗木及其他播種材料所帶之土壤，須先將土壤自根部輕輕抖下(必要時再以水將根部所附土壤洗淨)，以孔徑 2—3 毫米之金屬篩過篩，除去根、土塊及石子，如有幼虫、蛹及大形虫瘿，即檢出鑑定。再以急水沖洗土壤使全部成為泥水，然后使水通過 0.125 毫米之絹篩，將篩上物放在白色小磁盆中檢查，發現褐色之綫虫孢囊，以吸管將其移置載玻片上，于顯微鏡下觀察鑑定之。

十三、檢查中所發現之病虫害及檢疫草籽除留作飼養接種及栽培等繼續試驗觀察者外，須隨即殺滅或制成标本保存。該批種苗必要時須施行汰選或藥劑處理，根據檢查結果及處理結果填寫檢驗結果報告單，作為確定是否准予輸出或輸入之依據。

十四、上述各項檢查方法可按植物種類與可能帶有病虫害之不同情況机动采用一項或數項，檢驗后之各項結果同為決定是否需要施行處理之依據，應各項分別記錄。

三 國內尚未發現或分布未廣的重要病、虫、雜草名錄

(1953 年 12 月編訂，1955 年 5 月補充)

(一) 害 虫

玉蜀黍根蚜 *Anuraphis maidi-radicis* Forbes

被害植物 玉蜀黍、棉、雜草

分布 美國

玉蜀黍緣椿象 *Blissus leucopterus* Say.

被害植物 玉蜀黍、谷類

分布 北美、中美

玉蜀黍根幕毛蟲 *Crambus caliginosellus* Clem.

被害植物 玉蜀黍

分布 美國、加拿大

玉蜀黍莖大螟 *Diatraea zeacolella* Dyar.

被害植物 玉蜀黍

分布 南北美洲

玉蜀黍叩頭虫 *Melanctus cribulosus* Leconte

M. fissilis Say.

32

1

2

3

4

5

6

被害植物 玉蜀黍、小麥、苜蓿、蚕豆、馬鈴薯、甜菜
分布 北美

玉蜀黍紅虫 *Pyrausta nylax* Wals.

被害植物 玉米、高粱、棉、香蕉
分布 澳洲、南非、夏威夷、墨西哥、美國、歐洲

玉蜀黍賊蟻 *Solenopsis molesta* Say.

被害植物 玉蜀黍、蜀黍、粟
分布 北美

玉蜀黍樁象 *Sphenophorus callosus* Oliv.

被害植物 玉蜀黍、米
分布 美國

印第安玉蜀黍樁象 *Sphenophorus maidis* Chott.

被害植物 玉蜀黍
分布 美國南部

高粱癭蠅 *Contarinia sorghicola* Coq.

被害植物 高粱、玉米
分布 美國、西印度、夏威夷、蘇丹

小麥莖蠹蟻 *Cephus cinctus* Nort.

被害植物 小麥、黑麥、大麥、燕麥、雀麥
分布 北美

麥莖黃潛蠅 *Chlorops taeniopus* Meig.

被害植物 麥、谷類
分布 歐洲

麥秆小蜂 *Harmolita grandis* Riley

被害植物 小麥
分布 美國

麥莖節小蜂 *Harmolita tritici* Fitch

被害植物 小麥
分布 美國

麥秆蠅 *Hylemyia coarctata* Fall.

被害植物 麥類
分布 荷蘭、瑞典、丹麥、英國、法國、德國、歐洲北部

小麥蠅 *Oscinella frit* L.

被害植物 小麥
分布 歐洲以至西伯利亞、德國、西班牙、葡萄牙、意大利、法國

黑森麥秆蠅 *Phytophaga destructor* Say.

被害植物 麥類
分布 高加索、北美、伊朗

麥網蟻 *Scythris temperatella* Ld.

被害植物 麥類
分布 小亞細亞、地中海沿岸

32

1

2

3

4

5

6

玉米夜蛾 *Sidemia devastator* Brace

被害植物 玉蜀黍、蚕豆、甘藷、棉、番茄、烟草、苜蓿
分布 美國

小麥象虫 *Sphenophorus pertinax* Oliv.*S. parvulus* Gyllenhal

被害植物 小麥、玉蜀黍
分布 美國

甘藷黑条金龜子 *Cassida bivittata* Say.

被害植物 甘藷、牽牛
分布 美國、加拿大

馬鈴薯跳甲 *Epirrix cucumeris* Harr.

被害植物 馬鈴薯、烟草
分布 美國

馬鈴薯蚜 *Illinoia solanifolii* Ash.

被害植物 馬鈴薯、番茄、茄、辣椒、向日葵、豌豆、蚕豆、蕎麥、
唐菖蒲、鳶尾、玉蜀黍、甘藷
分布 北美

赤絨金龜子 *Ascria japonica* Motsch.

被害植物 甘藷、桑樹、果樹
分布 日本、朝鮮、印度、中國(台灣)、苏联、美國

馬鈴薯叶甲 *Leptinotarsa decemlineata* Say

被害植物 馬鈴薯、番茄、茄、烟草、顯茄、黑茄、曼陀罗樹、天
仙子屬

分布 比利时、匈牙利、德國、荷蘭、西班牙、盧森堡、波蘭、葡
萄牙、捷克斯洛伐克、瑞士、法國、南斯拉夫、黄金海岸、
加拿大、美國、墨西哥、危地馬拉、澳洲

甘藷金龜子 *Metriona bicolor* F.

被害植物 甘藷、牽牛
分布 美國、加拿大

四紋豆象 *Bruchus quadrimaculatus* Fab.

被害植物 豇豆、綠豆、大豆、豌豆等
分布 中國(江苏、浙江)、印度、土耳其、比利时、希臘、非洲、
澳洲、美國

扁豆象 *Bruchus lentis* Frohl

被害植物 扁豆
分布 法國南部、地中海沿岸、敘利亞、埃及、美國、中國(江苏)

扁豆象 *Bruchus signaticornis* Gyll.

被害植物 豆类作物
分布 地中海沿岸、非洲北部、法國、美國

花生豆象(蒼白豆象) *Pachymerus pallidus* Oliv.

被害植物 落花生
分布 希臘、南斯拉夫、阿拉伯、敘利亞、錫蘭、埃及

32

1

2

3

4

5

6

豌豆叶象虫 *Sitona lineatus* L.

被害植物 豌豆
分布 欧洲

墨西哥豆象 *Spermophagus pectoralis* Sch.

被害植物 菜豆
分布 美国、墨西哥、法国

甘蔗西印度象虫 *Diatrepses abbreviatus* L.

被害植物 甘蔗、柑桔、桃金娘、百好果、芒果、玫瑰、甘薯、印第安玉蜀黍
分布 西印度

馬鈴薯塊莖蛾 *Phthorimaea operculella* Zell.

被害植物 馬鈴薯、番茄、茄、烟草、黑茄、辣椒、天仙子屬、曼陀羅屬
分布 美国、欧洲、印度、印度尼西亞、日本、非洲、中國(云南、貴州、四川、山西、陝西、廣西)

甘蔗螟 *Diatraea canella* Hampson*D. liniolata* Walker*D. saccharalis* Fab.

被害植物 甘蔗、野草
分布 西印度羣島(特立尼达島、格林納达島)、圭亞那、美国、墨西哥

甘蔗叶蟬(日蔗浮塵子) *Perkinsiella saccharicida* Kirkaldy

被害植物 甘蔗、玉蜀黍
分布 澳洲、中國(台灣)、緬甸、非洲南部、夏威夷

夏威夷甘蔗象虫 *Rhabdocnemis obscurus* Boisduval

被害植物 甘蔗、香蕉、椰子、棕櫚、木瓜樹
分布 夏威夷、牙買加、新几內亞、英屬圭亞那、西印度羣島、斐濟羣島、馬來羣島、昆士蘭

甜菜象虫 *Bothynoderes punctiventris* Germ.

被害植物 甜菜
分布 欧洲中部、苏联南部、羅馬尼亞、西班牙

甜菜金龜子 *Cassida nobilis* Vill.

被害植物 甜菜(雜食性害虫)
分布 法國、意大利、西班牙、地中海沿岸

甜菜螟蛾(甜菜幕毛虫) *Loxostege sticticalis* L.

被害植物 甜菜
分布

甜菜根蛾 *Phthorimaea ocelateela* Boyd

被害植物 甜菜
分布 欧洲、苏联

甜菜播象 *Piesma quadrata* Fabricius

被害植物 甜菜

32

1

2

3

4

5

6

分布 欧洲、土耳其、西伯利亞

八字地老虎(棉褐夜蛾) *Agrotis c-nigrum* L.

被害植物 棉、烟草、番茄、甘藍、葱、豌豆、芹菜、茺葵、苜蓿、
玉蜀黍

分布 法國、英國、瑞典、地中海沿岸、高加索、小亞細亞、日
本、朝鮮、中國、伊朗、印度、美國、加拿大

棉夜蛾 *Alabama argillacea* Hbn.

被害植物 棉、桃、葡萄

分布 美國

棉鈴象虫 *Anthonomus grandis* Boheman

A. g. thurberiae Pierce

被害植物 棉、蜀葵

分布 美國、墨西哥、古巴、危地馬拉、巴西、哥斯达黎加

棉棲折蛾 *Bucculatrix thurberiella* Busck

被害植物 棉

分布 不詳

棉斑实蛾 *Earias insulana* Boisdu.

被害植物 棉、蜀葵、黄秋葵等

分布 西班牙、西西里、苏联、印度、印度支那、阿富汗、伊拉
克、伊朗、巴基斯坦、泰國、土耳其、中國(台灣)、菲律
宾、婆罗洲、非洲、澳洲(昆士蘭)

阿根廷蠟 *Iridomyrmex humilis* Mayr.

被害植物 棉、柑桔及其他果樹

分布 阿根廷、美國

棉盲椿象 *Psallus seriatus* Reut.

被害植物 棉、巴豆、月見草、鼠尾草、其他牧草

分布 美國

烟草夜蛾 *Chloridea virescens* Fab.

被害植物 烟草、地櫻桃、茄科植物

分布 北美、印度、馬來亞、日本、中國

烟草跳甲 *Epitrix parvula* Fab.

被害植物 烟草、馬鈴薯、番茄、茄、辣椒

分布 美國

烟草天蛾 *Protoparce sexta* Johan.

P. sexta var. *paphus* Johan.

被害植物 烟草、茄、馬鈴薯、辣椒

分布 北美

蜜柑小实蝇 *Dacus dorsalis* Hendel.

被害植物 柑桔类

分布 日本、中國(台灣、广东、广西、湖南)、热带区域

蜡絲聚介壳虫 *Pulvinaria floccifera* Westwood

被害植物 柑桔、山茶、烟草、温室植物、观赏植物

32

1

2

3

4

5

6

分布 日本、印度、地中海南岸、荷蘭、法國、意大利、奧地利、
澳洲、南美、加拿大、美國

桔黃橈介壳虫 *Lepidosaphes citricola* Pack.

被害植物 柑桔、肉桂、無花果

分布 世界柑桔產區，中國(華南、陝西)

柑桔薊馬 *Scirtothrips citri* Moulton

被害植物 柑桔、石榴、橄欖、西洋胡桃、葡萄等

分布 美國、西印度羣島、巴西、中國

秋尺蠖 *Alsophila pometaria* Harris

被害植物 蘋果、杏、櫻桃、李、梅、榆、樺、楓香等

分布 美國、加拿大

墨西哥果蠅 *Anastrepha ludens* Loew.

被害植物 蘋果、柑桔、芒果、李、梨、桃、榲桲、杏、文旦、番石榴

分布 墨西哥、中美

果樹捲葉虫 *Archips argyrospira* Walker

被害植物 蘋果、梨、李、櫻桃、杏、榲桲、薔薇、醋栗、桃金娘、
蘆葦、榆、白楊、槭、槐

分布 加拿大

蘋果髓蛾 *Blastodena atra* Haw.

被害植物 蘋果樹芽

分布 英國、法國、瑞典、挪威、德國、奧地利

蘋果扁頭吉丁虫 *Chrysobothris femorata* (Oliv.)

被害植物 蘋果、梨、桃、杏、梅、山查、櫻桃、無花果、橡、山毛
櫸、榲桲、醋栗、胡桃、白楊、柳、栗

分布 美國、加拿大

黃頸蠅 *Datana ministra* Drury

被害植物 蘋果、梨、櫻桃、榲桲、及蔭道樹

分布 美國、加拿大

蘋果葉蟬 *Empoasca fabae* Harris

被害植物 蘋果、醋栗、桃金娘、甘薯、豆、茄、番茄、苜蓿、鹽膚
木、白楊、酸模、蒲公英、藜

分布 北美

白毛毒蛾 *Hemerocampa leucostigma* (S. et A.)

被害植物 蘋果、梨、榲桲、梅及其他落葉果樹及蔭道樹(松柏
科植物除外)

分布 北美、加拿大(英屬哥倫比亞)

蘋果紅椿象 *Heterocordylus malinus* Rent.

被害植物 蘋果、梨、山查

分布 加拿大、美國

美國白蛾 *Hyphantria cunea* Drury

被害植物 蘋果、梨等落葉果樹及各種蔭道樹

分布 北美、加拿大、墨西哥、美國、日本、東歐

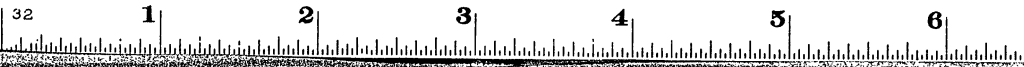

果樹巢蛾 *Hyponomeuta padella* L.

被害植物 苹果、李、野山柞

分布 欧洲中部、地中海沿岸、非洲北部

拟苹果红椿象 *Lygidea mendax* Reut.

被害植物 苹果、梨、山柞

分布 加拿大、美国

苹果期蝉 *Magicicade septendecim* L.

被害植物 苹果及其他落叶果树

分布 北美

天幕毛虫 *Malacosoma americana* Fab.

被害植物 苹果、桃、梅、白杨

分布 北美

苹果毒蛾 *Orgyia antiqua* L.

被害植物 苹果、李、玫瑰、大豆、柳、枹、其他阔叶树

分布 地中海沿岸、西伯利亚、亚洲中部、北非、美国、中国(内蒙、东北)

春尺蠖 *Palaearcta vernata* Peck.

被害植物 苹果、榆及其他落叶树

分布 北美、加拿大

苹果木虱 *Psylla mali* Schrab.

被害植物 苹果

分布 苏联、英国

苹果蝇 *Rhagoletis pomonella* (Walsh)

被害植物 苹果、梨、樱桃、山柞

分布 美国、加拿大

苹果圆头天牛 *Saperda candida* Fab.

被害植物 苹果、温梓、梨、山柞、花椒树

分布 北美、加拿大(英属哥伦比亚)、墨西哥

果樹穿孔蠹虫 *Scolytus rugulosus* (Ratzebury)

被害植物 苹果、桃、梅、樱桃、温梓、李

分布 欧洲、北美、法国、苏联、北非

苹果透翅蛾 *Sesia myopaeformis* Borkh.

被害植物 苹果、梨、木瓜、郁李

分布 北非、欧洲温带、土耳其、苏联

苹果伪蠹心虫 *Argyroplaca leucotreta* Meyrick

被害植物 苹果、梨、杏、柑桔、桃金娘、胡桃、橄榄、石榴、柿

分布 南非

李象虫 *Conotrachelus nenuphar* (Hist)

被害植物 李、梨、苹果、桃、杏、梅、温梓

分布 美国、加拿大

32

1

2

3

4

5

6

梨瘦蠅 *Contarinia pyrivora* (Ril.)

被害植物 梨

分布 北美、法國

梨葉鋸蟻 *Eriocampoides limacina* Retzius

被害植物 櫻桃、李、梨、棗

分布 美國、日本、中國(華北)、歐洲

梨潛葉蟎 *Eriophyes pyri* Pagenstecher

被害植物 梨、蘋果、海棠

分布 北美、中國(河北、山東)

梨軍配蟲 *Stephanitis pyri* Fab.

被害植物 梨、蘋果、柿、山查、其他薔薇屬植物

分布 歐洲、西伯利亞、日本

梨薊馬 *Taeniothrips inconsequens* (Uzel)

被害植物 梨、梅、李、櫻桃、蘋果、杏、葡萄、桃、無花果

分布 北美、歐洲

桃樹透翅蛾 *Aegeria exitiosa* Say.

被害植物 桃、櫻桃、李、梅、杏、油桃

分布 美國、加拿大

歐洲蠟孔蟲 *Anisandrus dispar* Fab.

被害植物 桃、蘋果、梨、杏、赤楊、櫻桃、山查、松、栗、榆、椴

分布 歐洲、北美

擬葉紅蜡介壳蟲 *Ceroplastes rusci* L.

被害植物 柑桔類、無花果、桃、梨、蘋果、梅、李、茶、山茶、冬青、香椿、棕櫚、桑、夾竹桃屬、黃連木屬、葡萄屬、桃金娘屬

分布 地中海區域、非洲北部、法國南部、墨西哥、阿根廷、西印度羣島、夏威夷、錫蘭、印度、巴基斯坦、敘利亞、土耳其、日本、澳大利亞

櫻桃果蠅 *Rhagoletis cerasi* L.

被害植物 櫻桃

分布 法國、比利時、荷蘭、德國、瑞士、奧地利

白帶櫻桃果蠅 *Rhagoletis cingulata* (Loew)

被害植物 櫻桃、李、梨

分布 美國、加拿大

櫻桃黑果蠅 *Rhagoletis fausta* Osten-Sacken

被害植物 櫻桃、梨、李

分布 美國、加拿大

地中海實蠅 *Ceratitis capitata* Wiedeman

被害植物 桃、蘋果、梨、杏、李、柑果、枇杷、葡萄、柑桔、香蕉、柿、無花果、石榴、蠶豆、菜豆、茄、番茄、辣椒、歐洲甜櫻桃、鱧梨

分布 歐洲西南部、非洲北部、南美、澳洲

32

1

2

3

4

5

6

葡萄果蠹蛾 *Clysia ambiguella* Hübner

被害植物 葡萄

分布 法國、意大利、瑞士、希臘、德國、蘇聯、小亞細亞、印度、
日本、非洲北部、中國(台灣)

被害植物 葡萄

分布 西班牙、葡萄牙、法國、意大利、德國、瑞士、巴基斯坦、
希臘、北非、蘇聯、羅馬尼亞**葡萄蠹** *Eriophyes vitis* Pgst.

被害植物 葡萄

分布 歐洲、蘇聯南部、非洲、北美、澳大利亞、中國

葡萄捲葉虫 *Sparganothis pilleriana* Schiff

被害植物 葡萄、野櫻桃、野玫瑰

分布 歐洲、小亞細亞、非洲北部、英國、北美、日本

葡萄葉蟬 *Erythroneura comes* Say.

被害植物 葡萄、蘋果

分布 北美

草莓捲葉虫 *Ancylis comptana fragariae* (W. et R.)

被害植物 草莓、黑莓、蔓莓

分布 北美、歐洲

葡萄根蛆 *Fidia viticida* Walsh.

被害植物 葡萄

分布 北美

草莓象虫 *Anthonomus signatus* Say.

被害植物 草莓、黑莓、露莓、及洋莓屬植物

分布 北美

葡萄蛾 *Polychrosis vileana* Clem.

被害植物 葡萄

分布 北美、加拿大

草莓捲葉虫 *Archips obsoletana* Walker

被害植物 草莓、樹莓、黑莓

分布 美國、加拿大南部

葡萄瘰癧 *Phylloxera vastatrix* Planchon

被害植物 葡萄

分布 歐洲、非洲、北美、南美、巴基斯坦、敘利亞、土耳其、朝
鮮、日本、中國(山東、遼寧)**歐洲蘋果蛾** *Carpocapsa splendana* Hubner

被害植物 蘋果、栗、胡桃

分布 意大利、法國、北美、非洲、澳洲、印度、西伯利亞

葡萄捲葉虫 *Polychrosis botrana* Schiff**芒果實蠅** *Dacus rarotongae* Froggatt

被害植物 芒果

分布 科克羣島

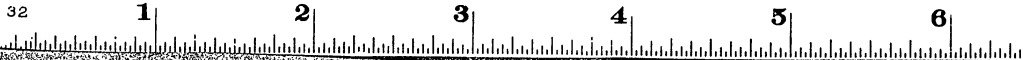

胡桃蠅 *Datana integerrima* G. et R.

被害植物 胡桃
分布 北美

醋栗鋸蜂 *Pteronidea ribesii* Scopali

被害植物 醋栗、桃金娘
分布 歐洲、北美

橄欖小蠹虫 *Phloeotribus scarabeioides* Bern.

被害植物 橄欖、丁香
分布 法國、地中海沿岸、意大利、非洲北部

阿列布果蠅 *Dacus oleae*(Gmel.) Rossi

被害植物 阿列布(Olive)
分布 歐洲、非洲北部、印度、巴基斯坦、敘利亞

阿列布木虱 *Euphyllura olivina* Costa.

被害植物 阿列布
分布 地中海沿岸、法國、西班牙、意大利

阿列布管蓟屬 *Phloeothrips oleae* Uzal.

被害植物 阿列布
分布 法國南部、地中海沿岸、非洲北部

阿列布巢蛾 *Prays ocellus* Fabr.

被害植物 阿列布

分布 法國、意大利、西班牙、葡萄牙、希臘、蘇聯、巴基斯坦、非洲

榆守瓜 *Galerucella xanthomelaena* (Schr.)

被害植物 榆
分布 歐洲、美國

棕尾蛾 *Nygmia phaeorrhoea* Donovan

被害植物 各種落葉樹
分布 歐洲、北美、非洲北部

東方金龜子 *Melolontha hippocastani* F.

被害植物 櫟樹等森林植物
分布 歐洲中部、蘇聯南部

松皮小蠹虫 *Myelophilus piniperda* L.

被害植物 松
分布 歐洲、北美、西伯利亞東部、日本、朝鮮、中國(東北、華北、台灣)

銀紋天社蛾 *Phalera bucephala* L.

被害植物 櫟、榆、栓皮櫟等森林植物及果樹，為雜食性
分布 法國、蘇聯

白楊天牛 *Saperda calcarata* Say.

被害植物 白楊、柳
分布 美國、加拿大

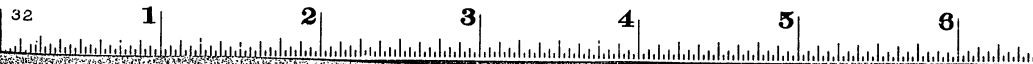

榆天牛 *Saperda tridentata* Oliv.

被害植物 榆
分布 美國

白尾介壳虫 *Antonina bambusae* Mask.

被害植物 竹
分布 中國(台灣)、印度南部、錫蘭、夏威夷、巴西、非洲(莫夫利基島)

竹小蠹虫 *Dinaderus minutus* F.

被害植物 竹、谷物、其他植物
分布 美國、印度、中國(江苏、四川、廣西)、熱帶及亞熱帶區域

甘藍尺蠖 *Autographa brassicae* Riley

被害植物 甘藍、萵苣、豌豆、芹菜、香芹、番茄、馬鈴薯、香石竹、金蓮花、木犀草
分布 美國、加拿大、墨西哥

甘藍種蠅 *Hylemyia brassicae* Bouche

被害植物 甘藍、花椰菜、蘿卜、蕪菁
分布 北美、歐洲

潛葉跳甲 *Phyllotreta nemorum* L.

被害植物 十字花科植物、蕪菁、蘿卜、油菜、丁香
分布 歐洲南部、蘇聯

甘藍黃條跳甲 *Phyllotreta vittata* F.

被害植物 甘藍、根菜類、葉菜類、瓜類、豆類、大麥、小麥
分布 美國、越南、日本、中國、菲律賓、蘇聯、丹麥、歐洲

南瓜褶象 *Anasa tristis* (Deg.)

被害植物 南瓜
分布 美國、加拿大、中美國

南瓜蠅 *Anastrepha grandis* Macg.

被害植物 南瓜
分布 比利時、阿根廷

胡瓜守瓜 *Diabrotica trivittata* Mannerheim

被害植物 胡瓜、甜瓜、南瓜、西瓜、葫蘆、蚕豆、豌豆、玉米
分布 美國、加拿大、墨西哥

十二星守瓜 *Diabrotica duodecimpunctata* F.

被害植物 雜食性
分布 美國、加拿大、墨西哥

南瓜葉脈透翅蛾 *Melittia satyriniformis* Hubner

被害植物 南瓜、胡瓜、甜瓜
分布 北美、南美

蕪菁象虫 *Centhorrhynchus plenrostigma* Marsh.

被害植物 蕪菁
分布 英國、丹麥、荷蘭、波蘭、法國、德國

32

1

2

3

4

5

6

茄叶甲 *Epitrix fuscata* Crotch

被害植物 茄
分布 美國

芹菜实蝇 *Philophylla heraclei* L.

被害植物 芹菜
分布 欧洲、美國

番茄天蛾 *Protoparce quinquemaculata* Ha.

被害植物 番茄、茄、馬鈴薯、辣椒
分布 北美

苜蓿蚜 *Bryobia praetiosa* Koch

被害植物 苜蓿、桃金娘、醋栗、苹果、桃、杏、李、梨、柑桔、大
麥、小麥、櫻桃、石刁柏
分布 美國、加拿大、中國

苜蓿癭蚜 *Dasyneura leguminicola* (Lint.)

被害植物 苜蓿
分布 美國、加拿大

苜蓿蚜 *Laspeyresia intersilinctana* Clem.

被害植物 苜蓿
分布 北美

苜蓿根象虫 *Sitona flavescens* marsh

被害植物 苜蓿、紫云英、大豆、豇豆及其他豆类

分布 欧洲、美國、加拿大

辣椒跳甲 *Phyllotreta armoraciae* (Koch)

被害植物 辣椒
分布 美國

玫瑰金龜子 *Macrodactylus subspinosus* Fab.

被害植物 玫瑰、牡丹、葡萄、苹果、桃、櫻桃、梨、甘藍、甜菜、
豆类、草莓、黑莓、罌粟、玉蜀黍、蜀葵
分布 北美、加拿大

玫瑰象虫 *Otiorrhynchus singularis* L.

被害植物 玫瑰、观赏植物
分布 法國、英國、荷蘭、德國

水仙蝇 *Merodon equestris* Fab.

被害植物 水仙、石蒜、百合、洋葱
分布 北美、欧洲、加拿大、新西蘭、日本

球莖蚜 *Rhizoglyphus hyacinthi* Banks.

被害植物 水仙、百合、老鸚瓣、各种球莖植物
分布 欧洲、美國、加拿大、日本、中國

躑躅單配虫 *Stephanitis rhododendri* How.

被害植物 躑躅、溫室植物
分布 美國、日本、印度

32

1

2

3

4

5

6

烟草粉螟 *Ephesia elutella* Hubner

被害農產品 谷类、烟叶、干果

分布 各國

谷象 *Sitophilus granaria* L.

被害農產品 米谷、麥类、玉米、高粱等

分布 世界各地、中國(新疆、甘肅、湖南、浙江、上海)

玉米象 *Sitophilus zeamayo* Motsch.

被害農產品 玉米

分布 美國

谷經節虫 *Trogoderma granarium* Everts.

被害農產品 小麥、黑麥、米、玉米

分布 歐洲、英國、德國、印度、中國(上海)

寬吻谷象 *Caulophilus latinasus* Say.

被害農產品 玉米、谷类、甘薯、水果

分布 北美、中美、西印度羣島、英國、德國、中國(上海)

(二) 病 害**大麥腥黑穗病** *Tilletia panicii* Bubak

被害植物 大麥、黑麥

分布 保加利亞、南斯拉夫、日本

小麥全蝕病 *Ophiobolus graminis* Sacc.

• 50 •

被害植物 麥类

分布 德國、法國、日本、美國、中國(內蒙古、河北)

玉米萎蔫病 *Bacterium stewartii* E. F. Smith

被害植物 玉米、苾苾、蜀黍、黍、粟、金狗尾草、藜草及花叶苾苾之一種

分布 意大利、美國中部及东部、波多黎各、南非、墨西哥

玉米干腐病 *Diplodia zeae* (schw.) Lev.

被害植物 玉米

分布 日本、美國、阿根廷、巴西、新南威爾士、英屬索馬里蘭、扶尼亞、南羅得西亞、蘇聯、中國(雲南、四川)

稻黃化萎縮病 *Sclerospora macrospora* Sacc.

被害植物 稻、小麥、玉米

分布 意大利、阿比西尼亞、西班牙、法國、蘇聯、日本、中國(東北、蘇北)、美國、澳洲

甘薯心腐病 *Diplodia tubericola* (Ell. et Ev.) Toub.

被害植物 甘薯

分布 菲律賓、爪哇、美國、波多黎各、巴西

甘薯縱虫病 *Ditylenchus dipsaci* (Kuhn) Fijipjev

被害植物 甘薯、馬鈴薯、大麥、燕麥、黑麥、苜蓿、紫雲英、三叶草、草莓、葱屬、風信子、鳶尾、歐洲野菊、水仙屬、夾竹桃屬等約三百種植物

分布 歐洲、南非、美洲、澳洲(新西蘭)、日本、中國(河北、河

• 51 •

32

1

2

3

4

5

6

南、山东、甘肃)

馬鈴薯金黃綫虫病 *Heterodera rostochiensis* Wollenweber

被害植物 馬鈴薯、番茄、龍葵、天仙子屬及其他茄科植物
分布 英國、德國、瑞典、南斯拉夫、苏联、美國

馬鈴薯痂皮病 *Oospora pustulans* O. et W.

被害植物 馬鈴薯
分布 英國、愛爾蘭、歐洲北部及中部、苏联

馬鈴薯粉痂病 *Spongospora subterranea* (Wallr.) Lag.

被害植物 馬鈴薯、番茄、及茄科植物的几个种
分布 英國、德國、挪威、荷蘭、比利时、苏联、南北美洲、日本、中國(福建)、北非、新西蘭

馬鈴薯銀痂病 *Spondylocladium atrovirens* Harz.

被害植物 馬鈴薯
分布 英國、苏联、澳洲、日本、中國(台灣)

馬鈴薯癌腫病 *Synchytrium endobioticum* (Schilb) Perc.

被害植物 馬鈴薯、番茄、龍葵、棉、林檎等
分布 歐洲西部北部及中部、苏联、巴基斯坦、日本、非洲、加拿大、紐芬蘭、巴西、秘魯、智利

豌豆黑斑病 *Mycosphaerella pinodes* (Berk. et Blox.) Stone

被害植物 豌豆、巢菜、蚕豆、紫荆屬
分布 北美、日本

甘蔗霜霉病 *Sclerospora sacchari* T. Miyake

被害植物 甘蔗、玉米
分布 中國(台灣)

甘蔗鳳梨病 *Thielaviopsis paradoxa* (de Seyn) v. Holm

被害植物 甘蔗、鳳梨、棕櫚、香蕉及其他熱帶植物
分布 印度、印度支那、蘇門答臘、菲律賓、錫蘭、爪哇、黃金海岸、墨西哥、安的列斯羣島、圭亞那、美國、巴西、中國(台灣)

甘蔗菲及毒病 Fiji disease

被害植物 甘蔗
分布 南太平洋地帶

亞麻斑點病 *Mycosphaerella linorum* (Wt.) Garcia Rada

被害植物 亞麻、野亞麻
分布 英國、匈牙利、德國、丹麥、葡萄牙、南斯拉夫、美國、阿根廷、秘魯、南非、新西蘭、中國(內蒙)

亞麻萎蔫病 *Fusarium lini* Bolley

被害植物 亞麻
分布 北美、中國(遼寧、吉林、黑龍江、北京)

甜菜銹病 *Uromyces betae* (Pers.) Lev.

32

1

2

3

4

5

6

被害植物 甜菜

分布 歐洲、澳洲、南非聯邦、阿根廷、烏拉圭、美國

棉根腐病 *Phymatotrichum omnivorum* (Shear) Duggar.

被害植物 棉、秋葵、苜蓿、豆类等 300 种植物(主要为双子叶植物及裸子植物)

分布 美國、墨西哥

棉萎蔫病 *Fusarium vasinfectum* Atk.

被害植物 棉、秋葵、洋麻

分布 埃及、印度、英國、美國、中國(陝西、甘肅、云南、四川、江苏、河南、遼寧)

李櫻桃黑癭病 *Plowrightia morbosa* (Schw.) Sacc.

被害植物 李、櫻桃

分布 日本、英國、美國、中國

柑桔乾枯病 *Deuterophoma tracheiphila* Petri.

被害植物 柑桔、檸檬

分布 西西里、希臘、意大利、苏联、馬來亞、巴基斯坦、基本尔島

柑桔澳洲褐腐病 *Phytophthora syringae* Kleb.

被害植物 柑桔、苹果、梨、醋栗、紫丁香

分布 澳洲、英國、德國、美國

柑桔細菌性火癆病 *Pseudomonas citriputae* Stapp.

• 54 •

被害植物 柑桔、檸檬、洋梨、杏、桃、野葡萄、紫丁香、華丁香、波斯丁香、番茄、萵苣、法國菠菜、蕎麥、柞、木犀、楊、櫟、茉莉屬

分布 意大利本土、西西里島、英國、德國、奧地利、苏联、美國、澳洲、南非洲、巴基斯坦

葡萄褐斑病 *Plasmiodiophora vitis* Viala et Sauvageau

被害植物 葡萄

分布 法國、德國、意大利、苏联、美國

加利福尼亞葡萄褐斑病 *Plasmiodiophora californica*

Viala et Sauvageau

被害植物 葡萄、野生葡萄

分布 美國、法國

醋栗粉霉病 *Sphaerotheca mors-uvae* (Sch.) B. et C.

被害植物 醋栗

分布 美洲、歐洲各地

醋栗綫虫病 *Aphelenchus ribes* (Taylor) Goodey

被害植物 醋栗

分布 英國

草莓綫虫病 *Aphelenchus fragariae* Ritz. Bos.

被害植物 蛇莓屬植物

分布 英國、法國、德國、荷蘭、丹麥、挪威、瑞典、美國、西印度羣島

• 55 •

32

1

2

3

4

5

6

梨火疫病 *Erwinia amylovorura* (Burrill) Winslon et Al.

被害植物 梨、苹果、山查、蔷薇、花楸、八仙花、蛇莓、枇杷、木瓜、石榴、懸鈎子、扶移、珍珠梅等屬

分布 德國、意大利本土、西西里、瑞士、苏联、美國、加拿大、新西蘭、土耳其、日本、朝鮮、中國

苹果梨歐洲潰瘍病 *Nectria galligena* Bress

被害植物 苹果、梨

分布 歐洲、加拿大、美國太平洋沿岸地区、日本

苹果泡瘍病 *Nummularia discreta* (Schw) Tul.

被害植物 苹果

分布 美國

苹果黑星病 *Venturia inaequalis* (Cke.) Winter

被害植物 苹果及若干种苹果屬植物

分布 歐洲各國、澳洲、南非、美洲、中國(黑龍江、吉林)

洋葱黑粉病 *Urocystis cepulae* Forst.

被害植物 洋葱、冬葱、胡葱、韭、葱屬植物及其多种野生种

分布 美國北部、歐洲西北部、苏联、英國、日本

十字花科蔬菜根腫病 *Plasmodiophora brassicae* Wor

被害植物 甘藍、花椰菜、蕪菁甘藍、蕪菁、蘿卜、芥菜、香芥菜、独行菜、桂竹香等十字花科植物

分布 英國、法國、德國、西班牙、苏联、中國(浙江、福建)、美國

阿列布瘤結病 *Pseudomonas savastanae* (E. F. Smith Stervens)

被害植物 阿列布、流苏樹、椴、茉莉等屬

分布 西班牙、意大利、地中海沿岸、葡萄牙、美國、墨西哥、阿根廷

五叶松锈病(松胞锈病) *Cronatium ribicola* Fisch de Wal.

被害植物 五叶松、醋栗屬

分布 歐洲、美國、加拿大、日本、苏联、中國(台灣、陝西)

洋松锈病 *Melampsora pinilerguo* Rostrup

被害植物 松

分布 歐洲

洋榆疫病 *Ceratostomella ulmi* Buisman

被害植物 榆屬、樺屬

分布 歐洲各國、美國

風信子黃萎病 *Pseudomonas hyacinthi* (Wakker) E. F. Smith.

被害植物 風信子

分布 荷蘭、德國、意大利、法國、丹麥、英國、日本、美國

水仙葛屬硬腐病 *Septoria gladioli* Passer

被害植物 水仙葛屬

32

1

2

3

4

5

6

分布 英國、美國、中國

(三)有害雜草

山芥 *Barbarea vulgaris* R. Br.

分類 十字花科

分布 歐洲、亞洲溫帶、北非、南非、北美、澳洲、中國(東北、河北)

灰白阿里芥 *Berteroa incana* (L.) Dc.

分類 十字花科

分布 歐洲、亞洲溫帶、中國(山東曾有記載)

近東布尼亞 *Bunials orientalis* L.

分類 十字花科

分布 東歐、小亞細亞

葶藶独行菜 *Cardaria draba* (L.) Desv.

分類 十字花科

分布 歐洲、西伯利亞南部

球芥 *Neslia paniculata* Desv.

分類 十字花科

分布 歐洲、西伯利亞、中國(東北)。1954年自阿根廷輸入之小麥中有發現

野蘿卜 *Raphanus raphanistrum* L.

分類 十字花科

分布 歐洲及北非以東、朝鮮、琉球羣島

匕果芥 *Rabistrum perenne* (L.) All.

分類 十字花科

分布 歐洲

縐匕果芥 *Rabistrum rugosum* (L.) All.

分類 十字花科

分布 歐洲、近東

野芥菜 *Sinapis arvensis* L. (*Brassicae arvensis* Ktze.)

分類 十字花科

分布 歐洲

Cephalaria transsilvanica (L.) Schrad

分類 山蘿卜科

分布 西歐、小亞細亞、高加索

歐洲山蘿卜(田山蘿卜) *Knautia arvensis* (L.) Coult
(= *Scabiosa arvensis* L.)

分類 山蘿卜科

分布 歐洲、高加索

縐節落 *Aegilops cylindrica* Host.

分類 禾本科

分布 蘇聯、歐洲、中亞細亞

32

1

2

3

4

5

6

叢枝冰草 *Agropyrum ramosum* Richt.

分類 禾本科

分布 歐洲、中亞細亞及西伯利亞。1953年華北出口之亞麻籽中曾有發現

阿披拉草 *Apera spica-venti* (L.) P. B.

分類 禾本科

分布 歐洲、西伯利亞

假高粱 *Andropogon halepensis* (L.) Pers.

分類 禾本科

分布 北美、歐洲、地中海區域、中國

法國野燕麥 *Avena ludoviciana* Dur.

分類 禾本科

分布 歐洲、中亞細亞、近東。1953年華北出口之亞麻籽中曾有發現

德國野燕麥 *Avena strigosa* Schreb.

分類 禾本科

分布 歐洲。1954年保加利亞輸入之小麥中曾有發現

田雀麥 *Bromus arvensis* L.

分類 禾本科

分布 歐洲、中亞細亞、西伯利亞

黑雀麥 *Bromus secalinus* L.

• 60 •

分類 禾本科

分布 歐洲、西伯利亞

旱雀麥(屋頂雀麥) *Bromus tectorum* L.

分類 禾本科

分布 歐洲、北非、北亞、西亞、喜馬拉雅地區、北美

刺苞草 *Cenchrus tribuloides* L.

分類 禾本科

分布 北美

波斯毒麥 *Lolium persicum* Boiss et Hoh.

分類 禾本科

分布 中亞細亞、高加索、伊朗

細穗毒麥 *Lolium remotum* Schrank

分類 禾本科

分布 歐洲。1954年自阿根廷輸入之小麥中有發現

毒麥 *Lolium temulentum* L.

分類 禾本科

分布 歐洲、北美、日本。由華北出口之亞麻籽及由保加利亞輸入小麥中均有發現

麥仙翁(田冠草) *Agrostemma githago* L.

分類 石竹科

分布 歐洲、北非、西亞細亞、日本、西伯利亞西部、北美、南

• 61 •

32

1

2

3

4

5

6

美、中國(东北、內蒙古)。1954年自保加利亞及阿根廷輸入之小麥中曾有發現

白黑蕊草 *Melandryum album* (Mill) Garcke.
(= *Lychmis alba* L.)

分類 石竹科
分布 歐洲、美洲

叉枝麥瓶草(叉枝女囊菜) *Silene dichotoma* Ehrh.

分類 石竹科
分布 歐洲、美洲

寬葉麥瓶草(寬葉女囊菜) *Silene latifolia* Britt. et Rend.

分類 石竹科
分布 歐洲、北非、西亞細亞、西伯利亞、蒙古、日本、喜馬拉雅、中國(东北)、北美

沙莠 *Spergula linicola* Bor.

分類 石竹科
分布 蘇聯

大沙莠 *Spergula maxima* Weihe.

分類 石竹科
分布 歐洲

歐洲側金盞花 *Adonis aestivalis* L.

分類 毛茛科

分布 歐洲、近東

琉璃飛燕草(合瓣飛燕草) *Delphinium consolida* L.

分類 毛茛科
分布 歐洲、亞洲

星花草 *Ornithogalum pyrenaicum* L.

分類 百合科
分布 南歐、近東

喙莢豆 *Coronilla varia* L.

分類 豆科
分布 歐洲

香草木犀 *Melilotus officinalis* (L.) Desr.

分類 豆科
分布 歐洲、蘇聯(西伯利亞、高加索、烏克蘭)、中國(江蘇)有記載

波斯補骨脂 *Psoralea drupacea* Bge.

分類 豆科
分布 伊朗、土耳其

狐尾橐 *Sophora alopecuroides* L.

分類 豆科
分布 小亞細亞東達中亞細亞、中國(甘肅)有記載

32

1

2

3

4

5

6

厚果槐 *Sophora pachycarpa* C. A. Mey.

分類 豆科

分布 歐洲、中亞細亞、西伯利亞西部

石三葉草(石翻搖) *Trifolium arvense* L.

分類 豆科

分布 歐洲、北美、中國(河北)曾有記載

窄葉巢菜 *Vicia angustifolia* Roth

分類 豆科

分布 歐洲、北非、中國(陝西)

扁種巢菜 *Vicia sativa* L. var. *lensisperma*

分類 豆科

分布 不詳

埃及列當 *Orobanche aegyptiaca* Pers.

分類 列當科

分布 蘇聯、埃及

高加索列當 *Orobanche cumana* Wallr.

分類 列當科

分布 蘇聯南部、高加索

長葉車前 *Plantago lanceolata* L.

分類 車前科

分布 歐洲、亞洲北部、內蒙古輸出之大豆、大麻籽、亞麻籽、

蓖麻籽、芥菜籽內均有發現。

三角豬殃殃 *Galium tricornis* With.

分類 茜草科

分布 歐洲、北非、印度、中國(湖北、旅大)。1954年自保加利亞輸入之小麥中曾有發現

鐵莠草 *Galeopsis speciosa* Mill.

分類 唇形科

分布 歐洲

山夏枯草 *Prunella vulgaris* L.

分類 唇形科

分布 歐洲、北美

密花鼠尾草 *Salvia verticillata* L.

分類 唇形科

分布 南歐、小亞細亞、高加索

水蘇 *Stachys palustris* L.

分類 唇形科

分布 歐洲、西伯利亞、墨西哥

西洋薔草(千葉薔草) *Achillea millefolium* L.

分類 菊科

分布 歐洲、美洲、亞洲、中國(河北及東北)有栽培

32

1

2

3

4

5

6

艾叶破布草 *Ambrosia artemisiaefolia* L.

分類 菊科

分布 北美、中國(东北)、日本

毛果破布草 *Ambrosia psilostachya* D. C.

分類 菊科

分布 北美

大破布草 *Ambrosia trifida* L.

分類 菊科

分布 北美

春黃菊(金馬格利菊) *Anthemis tinctoria* L.

分類 菊科

分布 歐洲、亞洲、中國(陝西武功、北京)有栽培

屋頂黃瓜菜 *Crepis tectorum* L.

分類 菊科

分布 歐洲、中國

小花假蒼耳 *Iva axillaris* Pursh.

分類 菊科

分布 北美

假蒼耳 *Iva xanthifolia* Nutt.

分類 菊科

分布 北美

無臭母菊(無臭馬特利卡) *Matricaria inodora* L.

分類 菊科

分布 西歐、中國(东北)

牛舌草 *Anchusa italica* Retz (= *A. azurea* Mill.)

分類 紫草科

分布 地中海區域、中國(陝西、北京)有栽培

蛇花 *Echinum vulgare* L.

分類 紫草科

分布 歐洲、北美

鶴虱(歐洲拉普拉) *Lappula echinata* Gilib.

分類 紫草科

分布 歐洲、近東。1953年華北出口之芥菜籽及亞麻籽中有發現。

亞麻蓼 *Polygonum linicola* Sutulov.

分類 蓼科

分布 蘇聯、中國(东北)

小酸模 *Rumex acetosella* L.

分類 蓼科

分布 歐洲、北非、北亞、日本。1951年自阿根廷輸入之小麥中有發現



圓叶錦葵 *Malva pusilla* With.

分類 錦葵科
分布 北歐、蘇聯、中國(華北)

韃靼濱藜 *Atriplex tatarica* L.

分類 藜科
分布 中亞、蘇聯。天津輸出的亞麻籽內曾有發現

軸藜 *Axyris amaranthoides* L.

分類 藜科
分布 蘇聯(高加索、西伯利亞)、蒙古、土耳其、印度、中國(河北、東北)。華北出口之亞麻籽、芥菜籽以及東北出口之大豆中有發現

***Bifora radians* MB.**

分類 繖形科
分布 南歐、蘇聯、近東。1954年由保加利亞輸入之小麥中曾有發現

寬叶高加利 *Caucalis latifolia* L.

分類 繖形科
分布 歐洲、亞洲溫帶。1954年由保加利亞輸入之小麥中曾有發現

歐洲白前 *Cynanchum acutum* L.

分類 蘿藦科
分布 歐洲

四 蘇聯及東歐各人民民主國家的檢疫對象

(1953年6月編訂, 1955年5月補充)

(一) 害 虫

**大豆象 *Acanthoscelides oblectus* Say
(*Bruchus oblectus* Say)**

被害植物 大豆、菜豆、豌豆、蚕豆
分布 印度、伊朗、中國、日本、土耳其、墨西哥、塞爾、巴西、夏威夷、歐洲、非洲
規定的國家 蘇聯、匈牙利、保加利亞、羅馬尼亞、波蘭

豌豆象 *Bruchus pisorum* L.

被害植物 豌豆、蚕豆
分布 朝鮮、日本、中國、古巴、北美、歐洲、非洲及其他各地
規定的國家 波蘭

綠豆象 *Bruchus chinensis* L.

被害植物 豆类
分布 日本、中國
規定的國家 蘇聯、羅馬尼亞

扁豆象 *Bruchus signaticornis* Gyll.

32

1

2

3

4

5

6

被害植物 豆类

分布 非洲北部、地中海沿岸、法國、美國

規定的國家 匈牙利

蚕豆象 *Bruchus rufimanus* Bohem.

被害植物 蚕豆

分布 欧洲、北美、非洲北部、朝鮮、埃及、日本、中國(華东、中
南)

規定的國家 匈牙利

四点扁豆象 *Bruchus ulicis* Muls. et Rey.

被害植物 菜豆

分布 西班牙、意大利、法國、土耳其、希臘、阿富汗、敘利亞、
塞浦路斯島、馬爾他島

規定的國家 苏联

埃及豌豆象 *Bruchidius incarnatus* Boh.

被害植物 豌豆、菜豆、西施豆、蚕豆

分布 西班牙、葡萄牙、法國、埃及、突尼斯、康納爾羣島

規定的國家 苏联、羅馬尼亞

四紋豆象 *Bruchus quadrimaculatus* Fabr.

(*Callosobruchus quadrimaculatus* Fabr.)

被害植物 大豆、豌豆、豇豆、菜豆、西施豆

分布 比利时、希臘、印度、土耳其、阿尔及利亞、安哥拉、剛
果、坦噶尼喀、美國、澳洲

規定的國家 苏联、波蘭、保加利亞、羅馬尼亞

花生豆象(蒼白豆象) *Pachymerus pallidus* Oliv.

被害植物 落花生

分布 希臘、南斯拉夫、阿拉伯、敘利亞、錫蘭、埃及

規定的國家 苏联

巴西蚕豆象 *Spermophagus subfasciatus* Boh.

被害植物 豌豆、菜豆、豇豆、藟豆

分布 奧地利、英國、匈牙利、意大利、法國、非洲、美國、巴西、
中美、中國、亞洲熱帶區域

規定的國家 波蘭

Bruchus affinis Frolich

被害植物 豆类

分布 英國

規定的國家 波蘭

高粱癭蠅 *Centarina sorghicola* Coq.

被害植物 高粱、玉米

分布 美國、西印度、夏威夷、苏丹

規定的國家 苏联

甘薯象虫 *Cylas formicarius* Fab.

被害植物 甘薯

分布 越南、緬甸、泰國、印度、馬來亞、菲律賓、中國(華东、華
南)、日本、美國、澳洲、非洲

規定的國家 苏联

32

1

2

3

4

5

6

馬鈴薯葉甲 *Leptinotarsa decemlineata* Say

被害植物 馬鈴薯、番茄、茄、烟草、曼陀羅屬、天仙子屬、顛茄屬、茄屬

分布 比利時、匈牙利、波蘭、捷克斯洛伐克、德國、荷蘭、西班牙、法國、盧森堡、瑞士、南斯拉夫、黃金海岸、加拿大、墨西哥、美國、危地馬拉、澳洲

規定的國家 蘇聯、保加利亞、捷克斯洛伐克、匈牙利、羅馬尼亞、波蘭、民主德國

馬鈴薯塊莖蛾 *Phthorimaca operculella* Zell.

被害植物 馬鈴薯、辣椒、黑茄、番茄、茄、烟草、曼陀羅屬、天仙子屬

分布 西班牙、意大利本土、西西里島、葡萄牙、塞浦路斯島、馬爾他島、印度、爪哇、蘇門答臘、日本、非洲、美洲、中國(貴州、雲南、四川、陝西、江西、廣西)

規定的國家 蘇聯、保加利亞、波蘭、民主德國、羅馬尼亞

二十八星瓢蟲 *Epilachna 28-maculata* Motsch.

被害植物 馬鈴薯、茄、瓜類

分布 爪哇、錫蘭、日本、朝鮮、中國(華北、華東)、印度、澳洲(新南威爾士)

規定的國家 蘇聯

赤絨金龜子 *Aserica japonica* Motsch

被害植物 甘薯、桑樹、果樹

分布 日本、朝鮮、印度、中國(台灣)、蘇聯、美國

規定的國家 蘇聯

日本金龜子 *Popillia japonica* Newman

被害植物 豆类、蔬菜、雜草、落葉果樹、林蔭道樹等約 250 種以上植物

分布 歐洲、美國、非洲、日本、朝鮮、中國(東北、華北、華東)

規定的國家 蘇聯

甜瓜蠅 *Myiopardalis pardalina* Big.

被害植物 甜瓜、黃瓜、西瓜及其他葫蘆科植物

分布 蘇聯、阿富汗、巴基斯坦(俾路支)、印度、伊朗

規定的國家 羅馬尼亞

瓜實蠅 *Chaetodacus curcurbitae* Coquil.

被害植物 胡瓜、南瓜、西瓜、番茄、菜豆、豌豆

分布 菲律賓、印度、錫蘭、馬來亞、中國(華東、華南)、澳洲

規定的國家 匈牙利

棉鈴象虫 *Anthonomus grandis* Boheman

被害植物 棉、蜀葵

分布 墨西哥、美國、古巴、巴西、危地馬拉、哥斯達黎加

規定的國家 蘇聯、匈牙利、羅馬尼亞

棉斑實蛾 *Earias insulana* Boisd.

被害植物 棉、黃秋葵、蜀葵等

分布 西班牙、西西里島、蘇聯、印度、印度支那、阿富汗、伊拉克、伊朗、巴基斯坦、泰國、土耳其、婆羅洲、菲律賓、中

32

1

2

3

4

5

6

國(台灣)、非洲、澳洲(昆士蘭)

規定的國家 苏联

阿根廷蟻 *Iridomyrmex humilis* Mayr.

被害植物 棉、柑桔及其他果樹

分布 阿根廷、美國

規定的國家 捷克斯洛伐克

白緣象虫 *Pantomorus leucoloma* Boh.

被害植物 棉、落花生、玉蜀黍、甘薯、甘蔗等

分布 美國、阿根廷、秘魯、烏拉圭、智利、澳洲、新南威爾士

規定的國家 苏联、羅馬尼亞

紅鈴虫 *Pectinophora gossypiella* Saund.

被害植物 棉、木槿屬植物

分布 中國、朝鮮、日本、印度、錫蘭、馬來亞、苏联、非洲、美洲

規定的國家 苏联、保加利亞、匈牙利、羅馬尼亞

甜菜根蛾 *Phthorimaea ocellatella* Boyd

被害植物 甜菜

分布 苏联、歐洲

規定的國家 捷克斯洛伐克

甜菜捲葉 *Piesma quadrata* Fab.

被害植物 甜菜

分布 歐洲、土耳其、西伯利亞

規定的國家 捷克斯洛伐克

桔刺粉虱 *Aleuroanthus spiniferus* Quaint.

被害植物 柑桔、薔薇、柿、枇杷、葡萄、柳、楓香

分布 日本、印度、菲律賓、馬來亞、爪哇、緬甸、泰國、中國(華東、中南、西南)

規定的國家 苏联

柑桔粉虱 *Dialeurodes citri* Ashm.

被害植物 柑桔、柿、茶、丁香

分布 日本、中國(華東、中南、河北)、越南、泰國、印度、錫蘭、印度支那、菲律賓、夏威夷、歐洲、南美、北美

規定的國家 苏联

中華紅蜡介壳虫 *Ceroplastes sinensis* Del Guer.

被害植物 柑桔、檸檬

分布 意大利、中國、西班牙

規定的國家 苏联

拟叶紅蜡介壳虫 *Ceroplastes rusci* L.

被害植物 柑、甜橙、檸檬、無花果、棕櫚、桑屬、夾竹桃屬、桃屬、黃連木屬、石榴、薔薇屬、葡萄屬、桃金娘屬

分布 西班牙、意大利、葡萄牙、法國、巴基斯坦、敘利亞、土耳其、日本、羅得斯島、非洲、墨西哥、阿根廷、几內亞、澳洲

規定的國家 苏联

吹綿介壳虫 *Icerya purchasi* Mask.

被害植物 柑桔、檸檬、松柏、玫瑰、無花果、樟樹、薔薇、茶樹、

32

1

2

3

4

5

6

桃、李、柿、枇杷、香蕉、苹果、葡萄、桉樹、馬鈴薯
 分布 中國(華东、華北、东北、中南)、日本、伊朗、菲律賓、巴
 基斯坦、印度、錫蘭、敘利亞、土耳其、歐洲、美洲、澳洲、
 非洲、夏威夷、斐濟羣島、塔希提島
 規定的國家 苏联、羅馬尼亞

埃及吹綿介壳虫 *Icerya aegyptiaca* Dougl.

被害植物 柑桔類、棕櫚、樟樹、無花果、桑、面包果、番石榴
 分布 埃及、印度、錫蘭、巴基斯坦、中國(華东、華南)、澳洲、
 菲律賓
 規定的國家 苏联

紫蠟介壳虫 *Lepidosaphes beckii* Newmen

被害植物 柑桔類、無花果、葡萄、棕櫚、蘭花
 分布 日本、中國(華东、中南)、錫蘭、馬來亞、菲律賓、緬甸、
 印度尼西亞、澳洲、非洲、夏威夷、塔希提島、歐洲、美洲
 規定的國家 苏联

長蠟介壳虫 *Lepidosaphes gloveri* Pack.

被害植物 柑桔類、棕櫚、橄欖、葡萄、木蘭
 分布 中國(華北、華东、中南)、錫蘭、印度、日本、夏威夷、澳
 洲、美國、南非、緬甸、歐洲
 規定的國家 苏联

矢尖介壳虫 *Prontaspis yanonensis* Kuw.

被害植物 柑桔類
 分布 日本、中國(華东、中南)、夏威夷、美國

規定的國家 苏联

紅圓介壳虫 *Aonidiella aurantii* (Mask.)

被害植物 柑桔、檸檬、椰子、無花果、橄欖、棕櫚、龍舌蘭屬
 分布 中國(華东、華北、華南、中南)、日本、錫蘭、澳洲、歐洲、
 北美
 規定的國家 苏联

黃圓介壳虫 *Aonidiella citrina* (Cog.)

被害植物 柑桔、棕櫚
 分布 中國(廣東、武漢、重慶)、日本、美國、南洋羣島
 規定的國家 苏联

褐圓介壳虫 *Chrysomphalus aonidium* L.

被害植物 柑桔、檸檬、椰子、香蕉、樟、棕櫚、玫瑰、冬青、無花
 果
 分布 中國(華东、華北、中南)、印度、錫蘭、埃及、日本、美國、
 澳洲、歐洲
 規定的國家 苏联

椰圓介壳虫 *Aspidiotus destructor* (Sing.)

被害植物 棕櫚、柑桔、香蕉、椰子、杞果、葡萄、番荔枝、茶樹
 分布 中國(華东、華南)、印度、墨西哥、西印度羣島、南洋羣
 島、熱帶、亞熱帶
 規定的國家 苏联

樟介壳虫 *Pseudaonidia duplex* Ckll.

32

1

2

3

4

5

6

被害植物 樟、柑桔、楊梅、梨、柿、栗
 分布 中國(華東、華北、中南)、日本、夏威夷、美國
 規定的國家 苏联

桔粉介壳虫 *Pseudococcus citri* (Risso)

被害植物 柑桔、鳳梨、杧果、茶樹、梧桐、咖啡樹、葡萄、柿、茄
 科、棉、桑、松
 分布 中國(華東、中南、西南)、日本、印度、錫蘭、菲律賓、非
 洲、歐洲、南北美、新西蘭
 規定的國家 苏联

康氏粉介壳虫 *Pseudococcus comstocki* Kuw.

被害植物 柑桔、梨、無花果、荔枝、桑、苹果、石榴、桃、杏、香
 蕉、山查、柿、大豆、西瓜、香瓜、馬鈴薯等約 350 种植物
 分布 中國(廣東)、日本、印度、錫蘭、菲律賓、非洲、歐洲、南
 北美、新西蘭
 規定的國家 苏联

葛氏粉介壳虫 *Pseudococcus gahani* Green

被害植物 柑桔、桃、杏、醋栗、歐洲醋栗、柿、葡萄、番石榴、棕
 櫚、桉樹
 分布 英國、冰島、意大利、苏联、印度支那、菲律賓、中國(廣
 東)、錫蘭、南非、美國、新西蘭、夏威夷
 規定的國家 苏联、羅馬尼亞

桔梁介壳虫 *Pulvinaria aurantii* Ckll.

被害植物 柑桔、茶、枇杷、香蕉、木犀

分布 中國(華北、華東、中南)、苏联、埃及、阿尔及利亞、夏威
 夷、美國、新西蘭、馬提尼克島
 規定的國家 苏联

蟠絲梁介壳虫 *Pulvinaria floccifera* West-Wood

被害植物 柑桔、山茶、溫室植物、觀賞植物
 分布 日本、印度、歐洲地中海南岸、荷蘭、法國、意大利、奧地
 利、澳洲、南美、加拿大
 規定的國家 苏联

綠盾梁介壳虫 *Pulvinaria psidii* Mask.

被害植物 柑桔、番石榴、無花果、柿、金雞納樹、芒果、咖啡、
 桑樹、茶樹、楊桐、苏鉄、苹果、李
 分布 中國(華北、華東、台灣、中南)、日本、印度、錫蘭、新西
 蘭、夏威夷、苏門答臘、菲律賓、爪哇、撒丁島、德國、丹
 麥、美國、西印度羣島、非洲
 規定的國家 苏联

黑軟介壳虫 *Saissetia oleae* (Bern)

被害植物 柑桔、苹果、梨、棕櫚、橄欖、杏、石榴、葡萄、藍桉
 分布 中國(華南)、日本、泰國、夏威夷、錫蘭、印度、菲律賓、
 英國、比利时、美國、墨西哥、非洲、澳洲
 規定的國家 苏联

咖啡軟介壳虫(烏介殼虫) *Saissetia nigra* Nietner

被害植物 咖啡樹、桑、柑桔、葡萄、香蕉、無花果、木蘭屬、金
 雞納樹、秋海棠屬、竹、棉、石刁柏屬、巴豆、龍舌

32

1

2

3

4

5

6

蘭、苘麻屬、棕櫚、夾竹桃、茶樹、薔薇屬等

分布 西班牙、意大利、法國、英國、印度、巴基斯坦、泰國、日本、婆羅洲、蘇門答臘、錫蘭、菲律賓、中國(華東、華南)、非洲、美國、墨西哥、中美、南美、澳洲、非洲、突尼斯
規定的國家 蘇聯

柑桔銹蟎 *Phyllocoptes oleivorus* Ashm.

被害植物 柑桔
分布 中國、日本、菲律賓、澳洲
規定的國家 蘇聯

柑桔巢蛾 *Prays citri* Bill.

被害植物 柑桔
分布 印度、巴基斯坦、菲律賓、錫蘭、科西嘉島、法國、意大利本土、西西里島、非洲(康納爾羣島)、澳洲(新南威爾士)、美國、東加羣島、斐濟羣島
規定的國家 蘇聯

柑桔薊馬 *Scirtothrips citri* Moulton.

被害植物 柑桔類、石榴、西洋胡桃、葡萄
分布 美國、西印度羣島、巴西、中國
規定的國家 蘇聯

梨長介殼虫 *Leucaspis japonica* Ckll.

被害植物 柑桔、梨、柿、蘋果、櫻桃、木蘭、芍藥、丁香、茶樹
分布 中國(華北、華東、中南)、印度、朝鮮、日本、美國、巴西、蘇聯

規定的國家 蘇聯

梨圓介殼虫 *Aspidiotus perniciosus* Comst.

被害植物 蘋果、梨、桃、杏、李、柿、柑桔、溫棗、胡桃、栗、櫻桃、葡萄
分布 日本、夏威夷、新西蘭、匈牙利、德國、加拿大、美國、朝鮮、中國、澳洲
規定的國家 蘇聯、保加利亞、捷克斯洛伐克、匈牙利、波蘭、羅馬尼亞

桑介殼虫 *Diaspis pentagona* Targioni

被害植物 桑、桃、李、梅、杏、胡桃、枇杷、醋栗、葡萄
分布 印度、錫蘭、緬甸、朝鮮、日本、中國(華北、華東、華南)、歐洲、非洲、美洲、新西蘭
規定的國家 波蘭、羅馬尼亞、蘇聯

梨大食心虫(梨蛀螟) *Eurhodope piriorella* Mast.

被害植物 梨、蘋果等
分布 中國(東北)、日本、朝鮮
規定的國家 蘇聯

梨小食心虫(東方果蛾) *Grapholitha molesta* Busck

被害植物 梨、蘋果、桃、李、枇杷、柿、山楂
分布 中國、朝鮮、日本、澳洲、歐洲、北美
規定的國家 蘇聯、匈牙利、羅馬尼亞、波蘭

蘋果吉丁虫 *Agrilus mali* Mats.

被害植物 蘋果、海棠、沙果

32

1

2

3

4

5

6

分布 中國、朝鮮
規定的國家 苏联

苹果綿蚜 *Eriosoma lanigerum* (Hansmann)

被害植物 苹果、海棠、李、洋梨、山查屬、美國榆、花椒屬
分布 中國(山东、遼寧)、日本、朝鮮、德國、意大利、英國、比利时、奧地利、荷蘭、西班牙、瑞士、苏联、加拿大、美國、阿根廷、巴西、烏拉圭、智利、澳洲、非洲
規定的國家 波蘭

苹果角蟬 *Ceresa bubalus* (Fabr.)

被害植物 苹果、梨、桃、櫻桃、玉蜀黍、豆类
分布 加拿大、美國
規定的國家 波蘭、羅馬尼亞

地中海实蝇 *Ceratitis capitata* Wiedeman

被害植物 苹果、梨、桃、杏、李、枇杷、杞果、葡萄、柑桔、香蕉、柿、無花果、石榴、蚕豆、菜豆、茄、番茄、辣椒、歐洲甜櫻桃、櫻梨
分布 阿尔巴尼亞、希臘、西班牙、意大利本土、西西里島、葡萄牙、法國、南斯拉夫、科西嘉島、馬尔他、撒丁島、非洲、阿根廷、巴西、烏拉圭、澳洲(維多利亞、昆士蘭、塔斯馬尼亞島、新西蘭)、夏威夷
規定的國家 苏联、捷克斯洛伐克、匈牙利、保加利亞、民主德國、羅馬尼亞

苹果蠅 *Rhagoletis pomonella* (Walsh)

被害植物 苹果、梨、山查、櫻桃
分布 加拿大、美國
規定的國家 匈牙利、波蘭、民主德國

美國白蛾(秋幕毛虫) *Hyphantria cunea* (Drury)

被害植物 苹果、梨等落叶樹及各种蔭道樹
分布 北美、加拿大、墨西哥、美國、日本、东欧
規定的國家 捷克斯洛伐克、羅馬尼亞、波蘭、民主德國

櫻桃果蠅 *Rhagoletis cerasi* L.

被害植物 櫻桃
分布 法國、比利时、荷蘭、德國、瑞士、奧地利
規定的國家 民主德國

白帶櫻桃果蠅 *Rhagoletis cingulata* (Loew)

被害植物 櫻桃、李、梨
分布 美國、加拿大
規定的國家 匈牙利

櫻桃黑果蠅 *Rhagoletis fausta* Osten-Sacken

被害植物 櫻桃、李、梨
分布 美國、加拿大
規定的國家 匈牙利

苜蓿蠹 *Bryobia praetiosa* Koch

被害植物 桃金娘、苹果、桃、杏、李、梨、櫻桃、苜蓿、石刁柏、漿果、大麥、小麥、柑桔、胡桃

32

1

2

3

4

5

6

分布 加拿大、中國、其他各國
規定的國家 匈牙利

葡萄瘿蚜 *Phylloxera vastatrix* Planchon

被害植物 葡萄

分布 歐洲、巴基斯坦、敘利亞、土耳其、中國(山東、遼寧)、朝鮮、日本、南非、阿尔及利亞、阿根廷、智利、維多利亞、新南威尔士

規定的國家 苏联、捷克斯洛伐克、波蘭、民主德國、羅馬尼亞

桃蚜 *Anuraphis persicae* Boyer de F.

被害植物 桃、野生扁桃

分布 苏联

規定的國家 羅馬尼亞

阿列布果蠅 *Dacus oleae* (Gmel.) Rossi

被害植物 阿列布(Olive)

分布 阿尔及利亞、保加利亞、希臘、西班牙、意大利本土、葡萄牙、羅馬尼亞、法國、南斯拉夫、科西嘉島、撒丁島、土耳其、塞浦路斯島、印度、伊朗、巴基斯坦、敘利亞、非洲
規定的國家 苏联

阿列布巢蛾 *Prays oleellus* Fabr.

被害植物 阿列布

分布 法國、意大利、西班牙、葡萄牙、希臘、苏联、巴基斯坦、非洲

規定的國家 苏联

蕎草坚介壳虫 *Pollinia pollini* Costa

被害植物 橄欖

分布 希臘、意大利、苏联、法國、南斯拉夫、敘利亞、巴基斯坦、塞浦路斯島、斯波拉迪羣島、埃及、摩洛哥
規定的國家 苏联

白尾介壳虫 *Antonina bambusae* Mask.

被害植物 竹

分布 印度南部、中國(台灣)、錫蘭、巴西、非洲(莫夫利基島)、夏威夷

規定的國家 苏联

苜蓿廣肩小蜂 *Bruchophagus gibbus* (Boheman)

被害植物 苜蓿、三叶草、牧草

分布 美國、加拿大、苏联

規定的國家 波蘭

洋水仙薊馬 *Taeniothrips gladioli* Mand

被害植物 風信子(俗名洋水仙)、醉魚草、鳶尾屬、宮人草、水仙屬

分布 加拿大、美國、夏威夷、西印度羣島、牙買加島、澳洲、南非聯邦

規定的國家 苏联

米象 *Calandra oryzae* L.

32

1

2

3

4

5

6

被害農產品 米谷、各種雜糧
 分布 世界各地
 規定的國家 波蘭

寬吻谷象 *Calophilus lalinus* Say

被害農產品 玉米、谷類、甘薯、水果
 分布 英國、德國、中國(華東)、美洲、非洲
 規定的國家 蘇聯、羅馬尼亞

玉蜀黍紅虫 *Pyroderces rileyi* Wals.

被害植物 玉米、高粱、棉
 分布 歐洲、墨西哥、夏威夷、北美、南非、澳洲
 規定的國家 蘇聯

(二)病 害

小麥基腐病 *Cercospora herpotrichoides* From.

被害植物 小麥、大麥
 分布 歐洲北部、美國西北部、加拿大西部
 規定的國家 羅馬尼亞

小麥全蝕病 *Ophiobolus graminis* Sacc.

被害植物 麥類、粟、稻等禾本科植物
 分布 德國、法國、美國、日本、中國(內蒙古、河北)
 規定的國家 羅馬尼亞

小麥杆黑粉病 *Urocystis tritici* Koern

• 86 •

被害植物 小麥

分布 美國、巴西、伊朗、印度、日本、中國、南澳洲、威爾士、西班牙、意大利、保加利亞、蘇聯、愛爾蘭、希臘
 規定的國家 蘇聯、匈牙利、波蘭

小麥細菌粒基腐病 *Pseudomonas atrofaciens* Stoly

被害植物 小麥、水稻
 分布 美國、加拿大、南非
 規定的國家 波蘭

小麥黑穎病 *Xanthomonas translucens* var. *undulosum* Hagb

被害植物 小麥、水稻、黑麥及某些禾本科雜草
 分布 美洲
 規定的國家 波蘭

大麥腥黑穗病 *Tilletia panicii* Bubak

被害植物 大麥、黑麥
 分布 保加利亞、南斯拉夫、日本
 規定的國家 蘇聯、波蘭

玉米干腐病 *Diplodia zeae* (Schw.) Lev.

被害植物 玉米
 分布 日本、美國、阿根廷、巴西、新南威爾士、黃巖索馬里蘭、法尼亞、南羅得西亞、蘇聯、中國(雲南、四川)
 規定的國家 蘇聯、匈牙利、波蘭

• 87 •

32

1

2

3

4

5

6

玉米褐斑病 *Physoderma zae-maydis* Shaw.

被害植物 玉米

分布 美國、印度、日本、中國有發現

規定的國家 匈牙利

玉米萎焉病 *Bacterium stewartii* E. F. Smith被害植物 玉米、蕙苳、蜀黍、黍、粟、金狗尾草、藎草及花叶藎
蒲屬之一種分布 意大利、美國中部及東部、波多黎各、墨西哥、南非
規定的國家 蘇聯、羅馬尼亞**玉米絲黑粉病** *Sorosporium reilianum* (Kuhn) Mc. Alpine

被害植物 玉蜀黍、蜀黍、高粱等

分布 美國、中國

規定的國家 波蘭

水稻綫虫病 *Anguillulina angusta* Goodey

被害植物 水稻

分布 印度、馬來亞

規定的國家 蘇聯

稻穎斑病 *Melanoma glumarum* I. Miyake

被害植物 稻

分布 日本、印度、菲律賓、中國

規定的國家 匈牙利

稻粒黑粉病 *Neovossia horrida* (Tak.) Padwick et Azmatullah Kahn

被害植物 稻

分布 日本、印度、中國、緬甸、菲律賓、爪哇、蘇門答臘、印度支那、印度尼西亞、南美、美國

規定的國家 蘇聯

稻黃化萎縮病 *Sclerospora macrospora* Sacc.

被害植物 稻、小麥、玉米

分布 意大利、阿比西尼亞、西班牙、法國、蘇聯、澳洲、美國、中國(東北、蘇北)

規定的國家 匈牙利

甘薯黑斑病 *Ceratostomella fimbriata* (E. et H.) Elliott

被害植物 甘薯、可可樹、橡膠樹

分布 日本、中國、爪哇、美國、波多黎各、巴西、新西蘭

規定的國家 蘇聯

甘薯心腐病 *Diplodia tubericola* (Ell. et Ev.) Tamb.

被害植物 甘薯、馬鈴薯

分布 菲律賓、爪哇、美國、波多黎各、南美

規定的國家 蘇聯、匈牙利、羅馬尼亞、波蘭

甘薯蔓枯病 *Fusarium hyperoxyporum* Wr.;
F. batatatis Wr.

被害植物 甘薯

32

1

2

3

4

5

6

分布 日本、中國
規定的國家 苏联

甘薯綫虫病 *Ditylenchus dipsaci* (Kuhn) Fijipjev

被害植物 甘薯、馬鈴薯、大麥、燕麥、黑麥、苜蓿、紫云英、三
叶草、草莓、葱屬、風信子、鳶尾、歐洲野菊、水仙
屬、夾竹桃屬等約三百种植物

分布 歐洲、南非、美洲、澳洲(新西蘭)、日本、中國(河北、河
南、台灣)

規定的國家 匈牙利

馬鈴薯干腐病 *Fusarium oxysporium* Schlecht

被害植物 馬鈴薯

分布 中國

規定的國家 苏联

馬鈴薯金黃綫虫病 *Heterodera rostochiensis* Woll.

被害植物 馬鈴薯、番茄、龍葵、天仙子屬及其他茄科植物

分布 英國、德國、瑞典、南斯拉夫、苏联、美國

規定的國家 苏联、捷克斯洛伐克、波蘭、保加利亞、民主德
國、羅馬尼亞

馬鈴薯茄皮病 *Oospora pustulans* O. et W.

被害植物 馬鈴薯

分布 英國、愛爾蘭、歐洲北部及中部、苏联

規定的國家 匈牙利

馬鈴薯粉茄病 *Spongospora subterranea* (Walr.) Lagerh.

被害植物 馬鈴薯、番茄及茄科植物若干種

分布 英國、德國、挪威、荷蘭、比利時、苏联、南北美洲、北非、
日本、新西蘭、中國(福建)

馬鈴薯銀茄病 *Spondylocladium atrovirens* Harz.

被害植物 馬鈴薯

分布 英國、苏联、美國、澳洲、日本、中國(台灣)

規定的國家 匈牙利

馬鈴薯癌腫病 *Synchytrium endobioticum* (Schillb) Perc.

被害植物 馬鈴薯、番茄、龍葵、棉、林檎等

分布 歐洲西部北部及中部、苏联、巴基斯坦、日本、非洲、加
拿大、紐芬蘭、巴西、秘魯、智利

規定的國家 苏联、保加利亞、捷克斯洛伐克、波蘭、民主德
國、羅馬尼亞

馬鈴薯毒病

被害植物 馬鈴薯

分布

規定的國家 波蘭

馬鈴薯花葉病 *Solanum virus 1*

被害植物 馬鈴薯、烟草、番茄、辣椒

分布 中國

規定的國家 波蘭

32

1

2

3

4

5

6

馬鈴薯頂枯病 *Solanum virus 2*

被害植物 馬鈴薯、茄屬

分布 不詳

規定的國家 波蘭

馬鈴薯捲葉病 *Solanum virus 14*

被害植物 馬鈴薯、茄屬

分布 不詳

規定的國家 波蘭

甘蔗鳳梨病 *Thielaviopsis paradoxa* (de Seyn) v. Hohn

被害植物 甘蔗、鳳梨、棕櫚、香蕉及其他亞熱帶作物

分布 印度、印度支那、蘇門答臘、菲律賓、錫蘭、爪哇、黃金海岸、墨西哥、安的列斯島、圭亞那、美國、巴西、中國(台灣)

規定的國家 蘇聯

亞麻葉斑病 *Ascochyta linicola* Naum et Wass.

被害植物 亞麻

分布 美國

規定的國家 波蘭

亞麻萎蔫病 *Fusarium lini* Bolley

被害植物 亞麻

分布 北美、中國(遼寧、吉林、黑龍江、北京)

規定的國家 保加利亞

亞麻斑點病 *Mycosphaerella linorum* (Wr.) Garcia Rada

- 92 -

被害植物 亞麻、野亞麻

分布 英國、匈牙利、德國、丹麥、葡萄牙、南斯拉夫、美國、阿根廷、秘魯、南非、新西蘭、中國(內蒙古)

規定的國家 蘇聯、羅馬尼亞、捷克斯洛伐克、保加利亞

忽布霜霉病 *Peronospora humuli* M. et T.

被害植物 忽布(啤酒花)

分布 日本、中國、英國、美國

規定的國家 匈牙利

忽布毒病 *Humulus virus 1-4*

被害植物 忽布

分布 不詳

規定的國家 波蘭

桑疫病 *Pseudomonas mori* (Boyer et Lambert) Steyers

被害植物 桑

分布 美國、英國、法國、蘇聯、羅馬尼亞、南非聯邦、澳洲、日本、朝鮮、中國(蘇南)

規定的國家 羅馬尼亞

甜菜銹病 *Uromyces betae* Lev.

被害植物 甜菜

分布 歐洲、澳洲、南非聯邦、阿根廷、烏拉圭、美國

規定的國家 蘇聯

棉炭疽病 *Glomerella gossypii* Edg.

- 93 -

32

1

2

3

4

5

6

被害植物 棉

分布 中國、日本、美國

規定的國家 苏联

棉縮叶病 *Gossypium virus 1*

被害植物 棉、洋麻、苘麻、蜀葵

分布 美國、埃及、尼日利亞、苏丹

規定的國家 苏联

棉叶切病 *Gossypium virus 2*

被害植物 棉花及棉屬其他种、錦葵屬

分布 中國、苏联

規定的國家 苏联

棉根腐病 *Phymatotrichum omnivorum* (shear) Duggar

被害植物 棉、秋葵、苜蓿、豆类等三百种植物

分布 美國、墨西哥

規定的國家 苏联、羅馬尼亞

柑桔干枯病 *Deuterophoma tracheiphila* Petri.

被害植物 檸檬、柑桔

分布 希臘、西西里島、意大利本土、苏联、馬來亞、巴基斯坦、

基本尔島

規定的國家 苏联、保加利亞

柑桔蒂腐病 *Diplodia natalensis* Evans

被害植物 柑桔、桃、椴栎、芒果、黃秋葵、落花生、蓖麻、桑屬

植物

分布 美國、西印度羣島、巴西、秘魯、古巴、牙買加、安的列斯島、昆士蘭、南非、菲律賓、巴基斯坦、印度、錫蘭、日本、中國、爪哇、馬來亞、英國

規定的國家 苏联

柑桔澳洲根腐病 *Photobacterium syringae* Klein.

被害植物 柑桔、苹果、梨、醋栗、紫丁香

分布 澳洲、英國、德國、美國

規定的國家 匈牙利

柑桔潰瘍病 *Pseudomonas citri* Haseg

被害植物 柑桔

分布 美國、澳洲、夏威夷、南非、中國、日本、菲律賓、印度支那、爪哇、馬來亞、錫蘭

規定的國家 苏联、匈牙利

柑桔細菌性火癆病 *Pseudomonas citriputredinis* (Smith) Scapp.

被害植物 柑桔、檸檬、西洋梨、杏、桃、野莓、紫丁香、華丁香、波斯丁香、番茄、萵苣、法國波菜、以及萵葵、櫻、木犀、楊、櫻、茉莉等屬之某些种

分布 英國、德國、奧地利、苏联、美國、意大利本土、西西里島、澳洲、南非、巴基斯坦

規定的國家 苏联、保加利亞

柑桔鱗皮病(病毒) Psorosis

32

1

2

3

4

5

6

被害植物 柑桔、檸檬、橙

分布 意大利本土、西西里島、西班牙、阿尔及利亞、埃及、突尼斯、巴基斯坦、中國(廣西)、日本、美國、墨西哥、波多黎各、哥斯达黎加、南非

規定的國家 苏联

柑桔立衰病(病毒) Quick decline

被害植物 柑桔

分布 南非联邦、美國、阿根廷、巴西、巴拉圭

規定的國家 苏联

柑桔罗尔夫菌核病 *Sclerotium rolfsii* Sacc.

被害植物 柑桔、烟草、甜菜、棉、茄、黄麻、大麥、馬鈴薯、甘薯、大豆

分布 意大利、英國、德國、中國、日本、朝鮮、印度、錫蘭、埃及、南非、古巴、巴西、美國、委內瑞拉、昆士蘭、新西蘭、新南威尔士

規定的國家 苏联、羅馬尼亞

柑桔瘡痂病 *Elsinoe fawcettii* Bitance. et Jenk.

被害植物 柑桔

分布 朝鮮、日本、中國、印度、錫蘭、泰國、爪哇、馬來亞、非洲南部及东南区、美國、西印度羣島、墨西哥、阿根廷、古巴、秘魯、昆士蘭、新西蘭、新南威尔士、哈互斯島、維多利亞

規定的國家 苏联

桃黃化病 *Prunus virus I* Kunkel.

被害植物 桃、油桃、李、日本李、杏等

分布 美國、苏联

規定的國家 羅馬尼亞、苏联

李、櫻桃黑瘤病 *Ploewrightia morbosa* (Schw.) Sacc.

被害植物 李、櫻桃

分布 日本、中國、英國、美國

規定的國家 苏联、匈牙利、羅馬尼亞

梨火疫病 *Erwinia amylovora* (Burrill) Winslon et Al.

被害植物 梨、苹果、榲桲、山查、櫻桃、薔薇、花楸、八仙花、蛇莓、枇杷、木瓜、石楠、懸鈎子、扶移、珍珠梅等屬植物

分布 德國、意大利本土、西西里島、瑞士、苏联、美國、加拿大、新西蘭、土耳其、日本、朝鮮。中國無正式報告

規定的國家 苏联、波蘭、羅馬尼亞、匈牙利

亞熱帶作物褐腐病 *Botrydiplodia theobromae* (Pat.) Griff. et Maubl

被害植物 香羅蘭、板栗、咖啡、柑桔、柿、可可樹、橡膠樹、甘蔗、香蕉、芒果、苹果、番茄、玉米、合欢、薯蓣屬

分布 英國、中國、印度、印度支那、苏門答臘、錫蘭、黄金海岸、象牙海岸、喀麥隆、几內亞、巴西、昆士蘭、特立尼达島

規定的國家 苏联

果樹冠瘿病 *Pseudomonas fumeifaciens* (S. et T.) Dug-gur

32

1

2

3

4

5

6

被害植物 柿、梨、栗、葡萄、苹果等蔷薇科植物
分布 欧洲、美国、加拿大、新西兰、南非、亚洲、中国
规定的国家 民主德国、罗马尼亚

规定的国家 匈牙利

苹果泡霉病 *Nummularia discreta* (Schw.) Tul.
被害植物 苹果
分布 美国
规定的国家 匈牙利

草莓线虫病 *Aphelenchus fragariae* Ritz. Bos.
被害植物 草莓
分布 欧洲
规定的国家 苏联、匈牙利

苹果黑腐病 *Physalospora cydoniae* Arnaud
被害植物 苹果、梨、榲桲
分布 美洲、欧洲、亚洲、澳洲、南非洲、中国
规定的国家 匈牙利

葡萄毒病
被害植物 葡萄
规定的国家 保加利亚

苹果炭疽病 *Glomerella cingulata* Sch. et Spauld.
被害植物 苹果、梨、榲桲、葡萄、桃、李、番茄、西瓜
分布 中国、日本、美国
规定的国家 匈牙利

果梢毒病
被害植物 果树
规定的国家 保加利亚

醋栗线虫病 *Aphelenchus ribes* (Taylor) Goodey
被害植物 醋栗
分布 英国
规定的国家 苏联

十字花科蔬菜黑胥病 *Ploma lingam* (Tode) Desm.
被害植物 十字花科植物
分布 丹麦、加拿大、新西兰、日本
规定的国家 罗马尼亚

醋栗粉霉病 *Sphaerotheca mors-uae* (Schw.) B. et c.
被害植物 醋栗
分布 美洲、欧洲

茄褪纹病 *Phomopsis vexans* (Sacc. et Syd) Harter
被害植物 茄
分布 欧洲南部各国、美国、波多黎各、古巴、苏联
规定的国家 苏联

番茄细菌性溃疡病 *Corynebacterium michiganense* E. F. Smith

32

1

2

3

4

5

6

被害植物 番茄、茄、龍葵
 分布 德國、蘇格蘭、比利時、法國、蘇聯、美國、澳洲
 規定的國家 蘇聯、波蘭

洋葱黑粉病 *Urocystis cepulae* Forst.

被害植物 洋葱、冬葱、胡葱、韭等葱屬植物及其多种野生种
 分布 美國北部、歐洲西北部、英國、蘇聯、日本
 規定的國家 匈牙利

菜豆病毒病 *Phaseolus virus 1. 2*

被害植物 豆类
 分布 中國
 規定的國家 波蘭

阿列布癭結病 *Pseudomonas savastanoi* (E. F. Smith
 stevens)

被害植物 阿列布、流蘇樹、檉、茉莉等屬
 分布 西班牙、意大利、地中海沿岸、美國、墨西哥、阿根廷
 規定的國家 蘇聯

栗疫病 *Endothia parasitica* (Murr) And. et And.

被害植物 栗樹、橡樹
 分布 美國、比利時、葡萄牙、日本、中國
 規定的國家 蘇聯、匈牙利、羅馬尼亞

洋榆疫病 *Ceratostomella ulmi* (Schw.) Buiss.

被害植物 榆屬、樺屬

分布 歐洲各國、美國
 規定的國家 羅馬尼亞

五叶松锈病(松胞锈病) *Cronartium ribicola* Fisch de
 Wal.

被害植物 五叶松、醋栗屬
 分布 歐洲、美國、加拿大、日本、蘇聯(西伯利亞)、中國(台
 灣、陝西)
 規定的國家 匈牙利、民主德國、羅馬尼亞

苜蓿粘菌病 *Botrytis anthophilae* A. Bond.

被害植物 苜蓿、三叶草
 分布 蘇聯
 規定的國家 波蘭

根瘤綫虫病 *Heterodera marioni* (Cornu) Goodey

被害植物 豆类、紫云英、苜蓿、甜菜、甘藍、棉、胡瓜、西瓜、番
 茄、馬鈴薯、草莓、金魚草、桃等約一千四百种植物
 分布 巴基斯坦、中國(甘肅、河南、河北、山東)、蘇門答臘、菲
 律賓、錫蘭、爪哇、日本、美國、阿根廷、巴西、西印度羣
 島、智利、昆士蘭、新南威爾士、哈瓦斯島、新西蘭、蘇
 聯、斐濟羣島
 規定的國家 蘇聯、羅馬尼亞

水仙蓴屬硬腐病 *Septoria gladioli* Passer

被害植物 水仙蓴屬
 分布 英國、美國、中國

32

1

2

3

4

5

6

規定的國家 匈牙利

風信子黃萎病 *Pseudomonas hyacinthi* (Wakker) E. F. Smith

被害植物 風信子

分布 荷蘭、德國、意大利、法國、丹麥、英國、美國、日本
規定的國家 匈牙利、波蘭

(三)有害雜草

假高粱 *Andropogon halepensis* (L.) Pers.

分類 禾本科

分布 北美、歐洲、地中海區域、中國(華北)
規定的國家 蘇聯、羅馬尼亞

刺苞草 *Cenchrus tribuloides* L.

分類 禾本科

分布 北美
規定的國家 蘇聯

Echinochloa macrocaroa Vasing;

E. oryricola Vasing

分類 禾本科(稗屬)

分布 不詳
規定的國家 羅馬尼亞

野黍 *Eriochloa villosa* Kunth

分類 禾本科

分布 中國
規定的國家 蘇聯

兩耳草(雙列雀稗) *Paspalum distichum* L.

分類 禾本科

分布 中國(華南、華東)、熱帶地區
規定的國家 蘇聯

狐尾槐 *Sophora alopecuroides* L.

分類 豆科

分布 小亞細亞至中亞細亞、中國(甘肅)
規定的國家 蘇聯

厚果槐 *Sophora pachycarpa* C. A. Mey.

分類 豆科

分布 歐洲、中亞、西伯利亞西部、中國(甘肅)
規定的國家 蘇聯

莎草(香附子) *Cyperus rotundus* L.

分類 莎草科

分布 熱帶、溫帶、中國(南北各省)
規定的國家 蘇聯

列當 *Orobancha* sp.

分類 列當科

分布 中國(東北、內蒙古、華北)、其他國家

32

1

2

3

4

5

6

規定的國家 羅馬尼亞

刺茄 *Solanum rostratum* Dunal.

分類 茄科

分布 墨西哥

規定的國家 苏联、羅馬尼亞

北美刺龍葵 *Solanum carolinense* L.

分類 茄科

分布 北美

規定的國家 苏联

菟絲子 *Cuscuta* sp.

分類 旋花科

分布 中國、其他各國

規定的國家 羅馬尼亞、苏联

契丹薊 *Acroptilon picris* Pall

分類 菊科

分布 西伯利亞、蒙古、中國(西北、華北)

規定的國家 苏联、羅馬尼亞

艾叶破布草 *Ambrosia artemisiaefolia* L.

分類 菊科

分布 中國(东北)、北美

規定的國家 苏联、羅馬尼亞

Ambrosia phytostachia D. S.

分類 菊科

分布 不詳

規定的國家 羅馬尼亞

大果破布草 *Ambrosia trifida* L.

分類 菊科

分布 北美

規定的國家 苏联、羅馬尼亞

毛果破布草 *Ambrosia psilostachya* D. C.

分類 菊科

分布 北美

規定的國家 苏联

野生向日葵 *Helinthus* sp.

分類 菊科

分布 中國

規定的國家 苏联、羅馬尼亞

小花假蒼耳 *Iva axillaris* Pursh.

分類 菊科

分布 北美

規定的國家 苏联

意大利蒼耳 *Xanthium italicum* Nor.

分類 菊科

32

1

2

3

4

5

6

分布 不詳
規定的國家 羅馬尼亞

鴨跖草 *Commelina communis* L.

分類 鴨跖草科
分布 中國
規定的國家 苏联

32

1

2

3

4

5

6

漁業生產合作社會計教材

漁業生產合作社 會計教材

中華人民共和國商業部水產管理總局編

中華人民共和國
水產管理總局編

財政經濟出版社

： 4005.18

： 0.50 元

漁業生產合作社會計教材

中華人民共和國商業部水產管理總局編

財政經濟出版社

一九五六年·北京

32

1

2

3

4

5

6

內容提要

本書主要是參照“農業生產合作社會計教材”(中級本)結合漁業生產合作社的特點編寫而成的。全書共分七章，對會計工作的重要性、會計員的任務、賬簿和會計科目的設置、各種賬簿的用法、社員預支、月份結算和公佈賬目、年度決算、建立財務制度和編制財務收支計劃等，都舉出具体事例，作簡要的說明。後面並附有“科目分錄彙別表”、“記賬結算實例”，非常便於查看。本書內容比較完備，文字也相當簡明通俗，可供中小型漁業生產合作社會計員的參考使用。

目 錄

編寫說明	5
第一章 會計工作的重要性和會計員的任務	7
第一節 會計工作的重要性	7
第二節 會計員的任務	8
第二章 賬簿的種類和記賬方法	10
第一節 賬簿的種類	10
第二節 記賬方法	12
第三章 會計科目的設置和使用	17
第一節 怎樣設置會計科目	17
第二節 怎樣使用會計科目	27
第四章 賬簿的用法	40
第一節 記賬憑証	40
第二節 財務賬的用法	45
第三節 各種查登登記簿的用法	56
第四節 勞働工賬的用法	63
第五章 社員預支、月份結算和公佈賬目	69
第一節 社員預支	69
第二節 怎樣進行月結	71
第三節 查找和更正錯賬的方法	74
第四節 怎樣公佈賬目	76
第六章 年度決算	80
第一節 決算前的清理工作	80

漁業生產合作社會計教材

中華人民共和國商業部水產管理總局編

*

財政經濟出版社出版

(北京西便門大街7號)

北京市書刊出版業營業許可證出字第60號

上海市印刷四廠印刷 新華書店總經售

*

787 × 1092 1/32 · 7 3/4 印張 · 164,000字

一九五六年四月第 一 版

一九五六年四月上海第 一 次印刷

印數：1—18,000

定價：(5) 1.50元

統一書號：4005·18 50.4 號製

第二節 決算分配	85
第三節 結束旧賬和建立新賬	98
第七章 财务制度和财务計劃	105
第一節 财务制度	105
第二節 财务計劃	106
附錄一 科目分錄識別表	119
附錄二 記賬結賬实例	139

編 寫 說 明

隨着漁業生產合作社的發展，培养和訓練合作社的會計人員，搞好社的會計工作，已成為一項重要的任務。在訓練漁業生產合作社會計員的工作中，選用簡明適用的教材又是提高訓練效果的重要一環。

為了供給各地訓練會計員時所需要的教材，我局特召集了山東、江蘇、浙江、廣東、湖北、黑龍江等六省水產部門對財務會計工作有經驗的同志，共同研究編出了“漁業生產合作社會計教材”一冊，供各地參攷試用。

漁業生產合作社會計教材主要是參照農業生產合作社會計教材（中級本），結合漁業生產情況，本着簡明、適用和通俗的精神編寫成的。漁業生產的作業方式複雜，各地情況不一，漁撈、繁殖、加工又是不同的生產過程，漁民還有些農付業生產，我們為了不使教材過於繁雜，在教材包括範圍和示例方面均以捕撈生產為主，適當照顧繁殖和加工生產，關於農業生產的會計事項，一般可參照農業社會會計教材處理，本教材不再加以說明。

這本教材在賬簿設置方面，計有日記賬（分轉賬和現金兩欄，用現金欄代替日記賬和分類賬上的現金科目）和分類賬兩種財務賬。在會計科目方面共設有 27 個科目。另外有勞動工賬和七種登記簿。教材還簡單地介紹了一些基本會計知識和會計實務的處理方法。一般說，這本教材在整個簿記的設計上

比較完備，在記賬手續上也還算嚴密。因此它可供中小型社及會計員文化水平較高的社使用。

因為編寫這本教材的時間很倉促，其中還會有不妥當的地方，希各地研究，提出修正意見。在採用本教材時，可以根據各地區漁業生產合作社會計工作的具體情況，斟酌補充和修正，使其更切合實際需要。

中華人民共和國商業部水產管理總局
一九五六年二月

第一章 會計工作的重要性和會計員的任務

第一節 會計工作的重要性和

目前我國的漁業生產合作社有兩種形式。一種是半社會主義性質的初級社，這種合作社是社員的船網工具折價或現金投資入社，統一經營，集體勞動，收益分配採取以勞動報酬為主，對社員入社股金也給予一定的報酬。初級社是到完全社會主義化的過渡形式。另外一種是完全社會主義性質的高級社，生產資料集體所有，統一經營，集體勞動，按勞計酬。由於各地的情況和條件不同，所以這兩種形式在各地都有存在。要辦好漁業生產合作社就必須努力增加生產，逐步改善經營管理，實行合理分配，而要做好這幾項工作，沒有健全的會計工作來配合與保證是不可能的。

為什麼這樣說呢？第一，如果合作社的賬目記得清楚，並能按期公佈，社員心中有數，沒有懷疑，生產勁頭大了，勞動效率就能顯著提高。第二，有了健全的財務制度和收支計劃，就能夠貫徹增產節約的精神，合理運用資金，杜絕貪污浪費，從而促進生產的發展。第三，漁業生產合作社的收益分配工作是比較複雜的，全年收益中有一部分作公共積累，一部分按勞分配，另一部分是社員投資應得的報酬，只有平時把賬記好了，才能順利地合理進行分配，使公共利益和社員個人利益很好

地結合起來，作到社員个个滿意，这就有利于合作社的巩固和發展。

反过來說，如果會計工作搞得不好，社內家底不清，公私不分，用錢沒数，大家摸不到底，工賬錯乱，社員生產情緒就会低落，合作社就不能巩固，影响合作社的發展。

正因为如此，我們决不能把合作社的會計工作看作是單純的寫寫算算的技術工作，而应看作是巩固和發展漁業生產合作社的重要一环。为了促進漁業合作化运动的發展，必須把这一工作做好。

第二節 會計員的任务

上面說过，會計工作是巩固和發展漁業生產合作社的重要一环，而搞好社里的會計工作，除了靠全体社員的努力和支持外，會計員应負主要責任，會計員要在管理委員會和社主任的領導下，担任以下几項具体任务。

第一、管理好賬务：这是每个會計員最基本的工作，賬务方面包括财务賬，劳动工賬，和其他各种登記簿等。社里的一切财务收支，往來，社員劳动工分以及社員入社股金，產品收支等情况都要登記清楚，劳动果实也要分配清楚，上年賬目結轉下年要結轉清楚。要做到事忙先記賬，隨時記賬，不丢掉賬，並按时結賬，定期公佈，还要把單据、賬簿、表冊等保存好。

第二、嚴格掌握执行各項财务制度：社內开支，社員借支，物資保管使用等都需按规定的制度和手續办事。會計員应經常向社員宣傳解釋这些制度，使社員能够自覺自願地遵守和执行。对于不合制度不合手續的开支要坚持原則，不能隨便報賬，对于财务管理方面的不合理現象，要主动的向社主任和管

理委員會反映情况，提出改進意見。

第三、參加制訂财务收支計劃，提交管理委員會和社員大会討論通过执行。編造财务收支計劃时要根据增產節約精神，精打細算，合理运用資金，防止盲目投資和濫加开支的現象。會計員必須明确财务會計工作是為生產服务的，同时又要通过财务會計工作对生產予以必要的監督。漁業生產合作社的一切财务活动，都必須在圍繞着生產和服从生產需要的前提下進行。

第四、协助出納、保管人員搞好社內財產物資的管理工作，防止財產丢失、損坏和浪費等現象的發生。此外，會計員还要兼作社內必要的統計工作，以供社內和有关方面的需要。

以上几項任务都是很重要的，把这些任务担当起來也是很艰巨的。目前一般會計員的業務能力和工作經驗都还不够，因此會計員必須努力學習，積極提高自己的政治和業務水平，以便逐步把这些工作做好，在最初能力不及的时候，至少也要把賬务管好。

討論題

1. 搞好會計工作对于巩固和發展漁業生產合作社有什么关系？
2. 會計員有那些任务？其中最主要的任务是什么？



第二章 賬簿的种类和記賬方法

第一節 賬簿的种类

漁業生產合作社要搞好會計工作，必須建立一套簡明適用的會計賬簿，能够通過賬簿的處理，把全社整個的收入和支出以及財產、債務變化的情況，全面地反映出來，根據目前一般社的需要，可以設置以下三類賬簿：

一、財務賬：包括日記賬和分類賬兩種：這兩種賬專門記載社內的一切財務收支賬目。

1. 日記賬：它是按財務收支事項發生的時間順序記錄的賬簿。譬如，社員投入股金，銀行貸款，購買工具，漁鹽支出等所有的財務收支事項，都要按它們發生的時間順序，一筆一筆地記在這本賬里。日記賬的式樣如下：

日記賬

年		憑證 編號	會計科目	摘要	分 轉賬		現 金		第 頁
月	日				收	付	收	付	

2. 分類賬：它是按收支性質分類記錄的賬簿，因為日記賬只是把所有收支賬目按時間順序記下了，如果我們想了解一下生產收入了多少，開支了多少，社里財產有多少，往來存欠各有多少，就有必要設置分類賬，把日記賬上記載的收支事項，分門別類地過到這本賬里。那末收支事項怎樣分類呢？這就需要設置會計科目，將性質相同的收支事項歸併在一起，定出一個能代表這類性質的名詞，就叫會計科目，譬如捕獲的各種漁產品銷售，都是漁業上的捕撈收入，把它們列在一起，用“漁撈收入”這個名詞來包括，這個名詞——“漁撈收入”就叫做會計科目，又如開支漁撈用鹽、魚餌、麻、網綫等方面的賬目，都列在“漁撈支出”科目里，社與社員之間一切往來存欠的賬目都列在“社員往來”科目里（關於會計科目在第三章里再詳細講）。在分類賬里每個會計科目都闢有專頁。分類賬的式樣如下：

分類賬

科目 _____		第 頁						
年	月	日	摘 要	日 頁	收 入	付 出	收 或 付	余 額

二、備查登記簿：登記簿是補助性質的賬簿，因為有些必須記載的事情財務賬包括不了，或者有些收支事項在財務賬里分得不够詳細，這就需要設立各種登記簿加以登記，一般社

32

1

2

3

4

5

6

可以設置以下七種登記簿：

1. 固定財產登記簿——登記社內公有及社員折價入社的各種固定財產；
2. 魚塘登記簿——登記社員入社的魚塘和租入魚塘；
3. 庫存物資登記簿——登記社里各種物資收、付、結存；
4. 股份基金及社員股金登記簿——登記社員股份基金、船網工具折價入社和現金入股；
5. 漁撈產品登記簿——登記社內各生產單位及全社捕獲的漁產品銷售收入；
6. 加工品登記簿——登記社內進行加工的漁產品收付及入庫；
7. 生產費用登記簿——登記各生產單位漁撈生產上所開支的各種費用。

三、勞働工賬：是記載社員所得的勞働工分和統計工種的賬簿。

第二節 記賬方法

在前一節里，我們僅僅了解漁業生產合作社需要設置那些賬簿，至於賬簿怎樣用法，還要作進一步的研究，關於各種查登記簿和勞働工賬的記法比較容易，在後面第四章里再作介紹，這一節專門講一講財務賬的記法。

記財務賬時我們必須記住以下幾點：

第一、所有財務收支事項都要以人民幣作為記賬單位，庫存實物的收付也要折合成人民幣，為什麼庫存實物的收付都要折合成人民幣呢？因為有了一個統一的記賬單位，賬上才能作加、減、分、合的計算。

第二、凡是現金的收付，不論是收進錢或付出錢，每一事記一筆賬，把收付的金額寫在日記賬的現金欄里，收進錢就記在“收入”欄，付出錢就記在“付出”欄。如3月1日社員張三現金入股40元，日記賬上就要記：

(收)社員股金 40.00元(註)

又如3月2日買麻30斤付現款15元，當即在漁撈生產上用去，就要記：

(付)漁撈支出 15.00元

第三、凡是不動現金的收付事項，如社員船網工具折價入社，和賒購東西，賒賣產品等等，都叫做轉賬收付事項，轉賬收付事項每一事要記兩筆賬，即在日記賬轉賬的“收入”欄和“付出”欄各記上一筆相等的金額。譬如3月3日社員李四投入網綫7斤8兩入股，折價15元，當即在漁撈生產上用去。這是轉賬收付，要在轉賬的“收入”欄和“付出”欄各記上一筆：

(收)社員股金 15.00元

(付)漁撈支出 15.00元

第四、一筆賬里如果包括有現金收付和轉賬收付兩部分，記賬時要把現金收付部分在現金欄內記一筆賬，同時把轉賬收付部分在轉賬的“收入”欄和“付出”欄內各記上一筆賬。譬如3月4日向供銷社購進麻30斤，價款15元，付現款5元，暫欠10元，麻當即在漁撈生產上用去。這筆賬包括現金收付和轉賬收付兩部分，現金收付是5元，要在現金欄記一筆賬：

(付)漁撈支出 5.00元

轉賬收付是10元，要在轉賬欄記兩筆賬：

(收)社外往來——供銷社 10.00元

註：小數點以後第一位是“角”，第二位是“分”，以後同。

32

1

2

3

4

5

6

(付)漁撈支出 10.00元

根据以上所講的記賬方法和所舉实例，日記賬記載的情況就像下面这样：

日記賬

第 頁

1955年	月	日	憑證編號	會計科目	摘要	分 轉 賬		現 金			
						頁	收入	付出	收入	付出	余額
	3	1	1	社員股金	張三現金入股				40.00		40.00
		2	2	漁撈支出	買麻30斤					15.00	25.00
		3	3	社員股金	投入網綫7斤8兩		15.00				
		3	3	漁撈支出	網綫7斤8兩			15.00			
		4	4	社外往來	麻30斤		10.00				
		4	4	一供銷社	欠款						
		4	4	漁撈支出	支用麻(除購部分)			10.00			
		4	4	漁撈支出	支用麻(現購部分)				5.00		20.00

在上述記賬方法中，有兩個問題需要進一步研究一下：

第一、轉賬收付為什麼每一事要記二筆賬呢？道理是这样的：

首先，从实际需要來說，每一事記兩筆賬才能反映出來財務收支的全面情況，拿前面李四投入網綫的例子來說，一方面是社員投資增加了15元，就需要在“社員股金”科目上記一筆賬，表示收到了李四的15元投資，另一方面，李四投入的網綫在漁撈生產上用了，這又是漁撈生產上的一筆開支，所以還要再記一筆賬，表示漁撈生產上有15元的材料開支，這樣日記賬上轉賬的“收入”欄和“付出”欄就要各記上15元，“收入”欄

15元是表示社員李四的一筆投資，“付出”欄15元是表示漁撈生產上的一筆材料開支，如果省記前一筆賬，就看不出來社員投資的情況，如果省記後一筆賬，就看不出來漁撈生產上開支的情況，其次，从現金收付記賬的道理上來說，轉賬收付雖然實際上並沒有動用現金，但我們也要把它看作現金的增減分別記入賬內，如李四投入網綫7斤8兩折價15元，這筆賬實際沒有動用現金而是7斤8兩的網綫，我們看作是李四投入現金15元，然後由社出錢15元向他買了7斤8兩網綫，因此日記賬上轉賬“收入”欄和“付出”欄都要記上15元（記賬時應注意先記收入欄，後記付出欄）。

第二，現金收付為什麼每一事只記一筆賬呢？這是因為所有賬目的收或付都是按現金來說的，日記賬的現金欄就起着現金科目的作用，日記賬上現金的余額就是庫存的現金數目，因此每一事記一筆賬就可以了。譬如前例社員張三投資現款40元，這一方面是社員投資增加了40元，要在賬上表示出來就應記：

(收)社員股金 40.00元

另一方面是社里現金增加了40元，增加40元的現金在日記賬的現金“余額”欄里已經表示出來，不需要再記一筆表示現金增加了40元的賬，又如3月2日購買麻用去現款15元，這一方面是漁撈生產上增加了15元的開支，要在賬上表示出來，就應記：

(付)漁撈支出 15.00元

另一方面又是社里現金減少了15元，減少15元的現金，在日記賬的現金“余額”欄里也已經表示出來了（參看日記賬：3月1日現金“余額”是40元，減去15元，3月2日現金“余額”是

25 元), 所以不需要再記一筆表示現金減少 15 元的帳。

討論題

1. 漁業生產合作社要設置那幾種帳簿? 每種帳簿的作用是什麼?
2. 財務帳為什麼要有統一的記帳單位? 現金事項怎樣記? 轉帳事項怎樣記? 有現金又有轉帳的事項怎樣記?

第三章 會計科目的設置和使用

第一節 怎樣設置會計科目

在第二章里講財務帳時已經講過, 要想把各種性質相同的收支事項清楚地反映出來, 就必須將所發生的會計事項, 根據不同的性質大體上分為幾類, 在每一類里边進一步把那些性質比較相同的會計事項歸納在一起, 然後給它們分別地規定一個能代表同一類會計事項的名詞, 這個名詞就叫“會計科目”。例如社里的房屋、倉庫、漁船網具、庫存的漁鹽、油料、血、麻等都是社的財產, 就可以把它們歸納在一起叫做“資產類”, 其中房屋、倉庫、漁船、網具等又是可以長久使用的財產, 把它們歸納在一起叫做“固定財產”, 而庫存的漁鹽、油料、血、麻等都是生產上備用的物資, 把它們歸納在一起叫做“庫存物資”。

“固定財產”, “庫存物資”這兩個名詞就叫做會計科目。也叫科目。

對於科目設置多少, 要根據社的經營範圍大小, 會計事項的繁簡來決定。但是不論科目設置得多或少, 必須把各個科目之間的界限劃清, 不能讓這個科目與那個科目之間所包括的內容混淆; 還要使所設置的科目能把所有的會計事項都包括進去, 使發生的所有會計事項都有地方記載。

根據目前一般以經營漁業生產為主的合作社的實際需要和會計人員的業務水平等具體情況, 可以設置 4 類 27 個會計

32 1 2 3 4 5 6

科目。現在把每个會計科目所包括的範圍和用法列表介紹如下：

會計科目表

順序 號	科目 名稱	記載事項的範圍	記賬方法及說明
一	資產類	這一類各科目是記載和反映社的財產增減變化和資金使用情況的。	這一類科目在財產增加時記在日記賬的“付出”欄，財產減少時記在“收入”欄。
1	固定財產	(一)房屋及建築物：辦公室、倉庫、厂房、加工漁池。 (二)生產工具：船隻、網具、加工設備、付業設備。 (三)家具及用具：桌椅、櫃、箱、缸、磅秤、自行車、收音機等。 (四)晒場，房屋基地。 (五)其他	(一)這些財產在購入、新建、政府撥入、或社員投入時記在“付出”欄，損壞、報銷或賣出時記在“收入”欄。付方金額表示固定財產總值。 (二)租用或借用的固定財產不得記入本科目。
2	庫存物資	(一)生產資料：麻、網、紗、布、棉、油料、木材、漁網、煤、礬、竹、繩、等。 (二)生活資料：米、面粉、包米等。 (三)其他	(一)這些物資在收進入庫時記入“付出”欄，賣出和支用時記在“收入”欄，付方金額表示庫存物資總值。 (二)為了減少入庫出庫時記賬麻煩，平時購進物資時如能明確用途或短期內能用完，可以不記在此科目內，直接記在有關支出科目內。

3	存款	存入銀行、信用社等部門的款項。	(一)存款時記在“付出”欄，取回存款時記在“收入”欄。 (二)如果同時在銀行和信用社都有存款時，應分戶記載如“存款—銀行”“存款—信用社”。 (三)存款利息收入，不能記入此科目，應記入“其他收入”科目。
4	預付款	(一)購買固定財產和物資時預付的定金。 (二)社員因公外出時預借的差旅費用和購買物品時預支的款項及漁船出海時預支的備用金。 (三)主要生產工具進行大修理時所支出的工資、材料費、什費等。 (四)本期決算時未起水的養殖水產品成本價值。 (五)超產獎勵金。 (六)其他預付款項等。	(一)在款項支出時記在“付出”欄，收回或轉到其他科目時記在“收入”欄，付方金額表示預付款項的總額。 (二)本科目在事項較多時可分戶記載：如“預付差旅費”“預付備用金”“預付大修理費”。 (三)主要生產工具大修理費用支出，要在決算時將已完工的費用一次轉入“折舊準備”科目。 (四)收進的固定財產未經使用而進行的大修理費用支出，應在完工後及時轉入“固定財產”科目。 (五)本期決算時未起水的養殖水產品價值，在決算完畢，應轉入下期“養殖支

32

1

2

3

4

5

6

5	項 基 建 投 資	船、網、工具及房屋倉庫在建造工程進行中所支付的工資、材料等。	出”科目。 (六)超產獎勵金在決算時應轉入“收入分配”科目。 在支付款項時及由庫存中領材料時記在“付出”欄，在工程完畢一次轉入固定財產科目時記在“收入”欄。付方余額表示未完工程的投資總額。	積 金	(三)社員集體勞動所增加的公有財產，政府獎勵的物資和獎金及他人贈送給社的財產。 (四)固定財產損壞報廢時經民主議訂在本科目報銷的款項。	(二)固定財產損壞報廢，不能在費用科目開支或不能在折舊準備科目抵銷時，方可在本科目內沖銷減少。
二	負 債 類	這一類各科目是記載和反映社的各種資金來源的，包括債務和各種公有基金的增減變化情況。	這一類科目在收到款項或提存基金時記在“收入”欄，償還債務或減少基金時記在“付出”欄。	9 公 益 金	(一)決算分配時由純收入中提存，用作文化、福利事業的基金。	提存時記在“收入”欄，支用時記在“付出”欄。收方余額表示公益金的淨存數。
6	股 份 基 金	(一)社員入社時交納的股份基金。 (二)社員退社時帶走的股份基金。	收進社員股份基金時記在“收入”欄，社員退社帶走時記在“付出”欄。收方余額表示股份基金總額。	10 獎 勵 金	(一)決算分配時由純收入中提存，用作獎勵的基金。 (二)用在獎勵有創造發明和生產積極的社員、勞動模範等支出方面。	(一)提存時記在“收入”欄，支用時記在“付出”欄。收方余額表示獎勵金的淨存數。 (二)超產獎勵不能記在本科目內，應記在“預付款項”科目。
7	社 員 股 金	(一)社員以船網工具折價入社的折价款。 (二)社員以現金投入的股金。	社員以船網工具折價入社及收進社員投入股金時記在“收入”欄。社員取回股金時記在“付出”欄。收方余額表示社員股金總額。	11 折 舊	(一)主要生產工具在生產過程中其磨損部分的价值提存及主要生產工具在使用年限中所提存的大修理費用。 (二)主要生產工具大修理費用的支出。	(一)在提存折舊時，記在“收入”欄，由“預付款項”科目轉入大修理支出時記在“付出”欄。收方余額表示折舊準備的總數。 (二)主要生產工具的大修理費用在使用期內，應估計數額與折舊一同提存。 (三)主要生產工具在出售或報損時，本科目與固定財產科目
8	公 積 金	(一)決算分配時由純收入中提存，用作基本建設來擴大社的公有固定財產的基金。 (二)固定財產增值部	(一)一至三項在收入和提存時記在“收入”欄，四項記在“付出”欄。收方余額表示積累公積金的總額。	准		

32 1 2 3 4 5 6

備	12	預提生產費	決算分配時由總收入中提存，作為下期生產上的部分生產費用。	<p>沖銷。</p> <p>(四)除主要生產工具外其他固定財產可暫不提存折舊。</p> <p>(一)提存時記在“收入”欄，決算時將上期預提數轉入“收入分配”科目時，記在“付出”欄。</p>
	13	貸	由銀行、信用社等部門貸入的款項。	<p>(一)收到貸款時記在“收入”欄，償還時記在“付出”欄。收方餘額表示社欠貸款總數。</p> <p>(二)本科目應按貸款單位分戶記載，如“貸款-銀行”“貸款-信用社”等。</p> <p>(三)付出的貸款利息，不能記入本科目內，應記到“其他支出”科目里。</p>
	三	往來類	這一類各科目是記載和反映社內外經濟往來情況的。	這一類科目在借入或除入時記在“收入”欄，借出或償還時記在“付出”欄。收方餘額表示別人的錢，付方餘額表示別人欠社的錢。
14	社	社	<p>(一)社與社員經濟往來。</p> <p>(二)社員預支。</p> <p>(三)社員應得勞動報酬、超產獎勵金、股金、漁塘報酬。</p>	<p>(一)借入或收回時記在“收入”欄，退還或借出時記在“付出”欄。收方餘額表示社欠社員的錢，付方餘額表示社員欠</p>

往來			社的錢。
15	社外往來	社與社外各部門及個人的日常經濟往來，如除購材料物品，除賣產品，臨時的暫收、暫付以及借入、借出的款項等。	<p>(二)本科目應按各社員戶頭分別記載如“社員往來——王振”。</p> <p>(一)借入、除入時記在“收入”欄，借出、除賣或償還時記在“付出”欄。收方餘額表示社欠社外的錢，付方餘額表示社外欠社的錢。</p> <p>(二)本科目記載事項，不包括存款和貸款。</p> <p>(三)本科目應按往來單位的名稱分戶記載如“社外往來——供銷社”等。</p>
四	生產結算類	這一類各科目是記載和反映社的生產收入，生產費用及分配情況的。	
16	漁撈收入	在海洋及淡水湖沼中所捕獲的漁產品如小黃魚、大黃魚、帶魚、鯉魚等銷售收入。	捕獲漁產品出售時價款收入記在“收入”欄，餘額為漁撈收入的總額。決算時將收入總額轉入“收入分配”科目，記在“付出”欄。
17	繁殖收入	繁殖的水產品如海水繁殖的貝介、藻類，淡水繁殖的青魚、草魚等銷售收入。	繁殖的水產品出售時價款收入記在“收入”欄，餘額為繁殖銷售收入的總額。決算時將收入總額轉入“收入分配”科目，記在“付出”欄。

32 1 2 3 4 5 6

18	加工品收入	捕獲的水產品進行加工的各种加工成品銷售收入。	加工品出售時的價款收入記在“收入”欄。餘額為加工品銷售收入的總額。決算時將收入總額轉入“收入分配”科目，記在“付出”欄。	支	(6)主要工具折舊費——漁撈用主要生產工具折舊費。 (7)臨時工資及伙食費。 (8)其他——保險費、稅款、租金、搬運費、雜項消耗等。		
19	付業收入	包括社內所經營的一切付業收入，如紡麻、結網、代運貨品、出外勞動收入等。	(一)款項收入時記在“收入”欄，餘額為付業收入總額。決算時將收入總額轉入“收入分配”科目，記在“付出”欄。 (二)如果付業種類較多為了便於了解每種付業的經營情況，可以根據付業種類分戶記載，如“付業收入——運輸”等。	22	養殖	包括用在養殖生產上的一切開支費用： (1)魚苗魚種——淡水養魚用的魚苗魚種及淺海養殖的貝苗等。 (2)餌料——用於養魚用的餌料。 (3)另置工具。 (4)一般修理費——大修理以外的工具修理費。 (5)主要工具折舊費——養殖用主要生產工具折舊費。 (6)臨時工資及伙食費。 (7)其他——雜項材料、搬運費、消耗品等。	(一)支出時記在“付出”欄，餘額為養殖支出總額。決算時將支出總額轉入“收入分配”科目，記在“收入”欄。 (二)本科目可視需要按支出項目分戶記載如“養殖支出——魚苗”。
20	其他收入	凡不屬於生產收入的其他收入均記在本科目，如利息收入、庫存物資盤盈、出售廢料等收入。	款項收入時記在“收入”欄，餘額為其他收入總數，決算時將“收入”欄總數轉入“收入分配”科目，記在“付出”欄。	23	加工	用於水產品加工生產上的一切開支費用： (1)原料——魚類、蝦類及其他水產品。 (2)輔助材料——漁鹽、礬。 (3)燃料——煤、木柴等。 (4)另置工具。 (5)一般修理費——大修理以外的工具修理費。 (6)折舊費——加工用主	(一)支出時記在“付出”欄，餘額為加工支出總額。決算時將支出總額轉入“收入分配”科目，記在收入欄。 (二)本科目應按支出項目分戶記載，如支出——原料。
21	漁撈	包括用在漁撈生產上的一切開支費用。 (1)材料——桐油、漆、血料、漁鹽、麻、綫等。 (2)燃料——柴油、機油等。 (3)餌料——釣魚用餌料。 (4)另置工具。 (5)一般修理費——大修理以外的工具修理費。	(一)支出時記在“付出”欄，餘額為漁撈支出總額。決算時將支出總額轉入“收入分配”科目，記在“收入”欄。 (二)本科目可根據需要，按支出項目分戶記載，如“漁撈支出——材料”。				

32 1 2 3 4 5 6

	<p>要生產工具折舊費、 (7)臨時工資及伙食費、 (8)其他——保險費、稅 款、租金、搬運費等。</p>	
24	<p>出 業 支 出</p> <p>用于付業生產上的一切 開支費用：如紡麻綫用 的麻，結網用的綫，代 運貨品的人工及消耗燈 油什費，添置另星工具 等。</p>	<p>(一)支出時記在“付出” 欄，余額為付業支 出總額。決算時將 支出總額轉入“收 入分配”科目，記在 “收入”欄。 (二)本科目根據付業種 類分戶記載如“付 業支出——運輸支 出”等。但必須與 付業收入科目的賬 戶一致，以便相互 對照。</p>
25	<p>管 理 費</p> <p>用于管理上的一切開 支：如會計員工資，辦公 費，租賃費，差旅費，伙 食費，修理費，雜費等。</p>	<p>支出時記在“付出”欄， 余額為管理費支出總 額。決算時將支出總額 轉入“收入分配”科目， 記在“收入”欄。</p>
26	<p>其 他 支 出</p> <p>凡不屬於生產和管理費 的支出均由本科目開 支，如利息支出，庫存物 資耗損等。</p>	<p>支出時記在“付出”欄， 余額為其他支出總額。 決算時將支出總額轉入 “收入分配”科目，記在 “收入”欄。</p>
27	<p>收</p> <p>本科目專供決算結賬及 分配時使用的科目。決 算結賬及分配轉賬如 下： (一)將“漁撈收入”“養 殖收入”“加工品收 入”“付業收入”其</p>	

入	<p>他收入”五个科目 收入總數轉入本科 目的“收入”欄。 (二)將上期預提生產費 用數目由“預提生 產費用”科目轉入 本科目的“收入” 欄，參加分配。 (三)將“漁撈支出”“養 殖支出”“加工支 出”“付業支出”“其 他支出”五个科目 的累計支出數轉入 本科目的“付出” 欄。 (四)將從本期總收入中 提存的預提下期生 產費，記在本科目 的“付出”欄。 (五)將“預付款項”科目 內已付的超產獎勵 金，轉入本科目的 “付出”欄。 (六)按照社決定的決算 分配項目與金額， 如公積金、公益金、 獎勵金、勞動報酬、 股金報酬、魚塘報 酬等，從純收入數 目中逐項記入本科 目的“付出”欄。</p>	<p>本科目在分配后，收付 雙方合計數字相等。</p>
分		
配		

第二節 怎样使用會計科目

把會計科目很好地設置起來以后，还不能說將來記的賬就能正確地反映出社的業務活動的全面情況。因為那一筆賬應該記到那一個科目里，是記賬當中經常容易弄錯的事，所以

32

1

2

3

4

5

6

还必须学会使用會計科目,才能把賬記得正确。那么怎样使用會計科目呢?也就是在每一筆會計事項發生以后,怎样确定它是属于那一个會計科目,或是記在那一个科目的收方,那一个科目的付方?这就需要根据这笔賬的性質或用途來确定。看这笔賬的性質或用途在那一个科目範圍內,就記在那一个科目里。

例如買一頂漁網,因为漁網是属于資產类,“固定財產”科目的範圍內,所以就要記在“固定財產”科目里。再如買漁鹽一百万,應該記在那一个科目里呢?这就一定要弄清漁鹽是作什么用的,然后記賬。如果这漁鹽是作漁撈生產上用的,因为这是属于漁撈生產上的支出,所以就要記在“漁撈支出”科目里。如果是作为魚貨加工用,因为魚貨進行加工所用的鹽,这笔支出是属于加工性質的支出,就一定要記在“加工支出”科目里。如果这漁鹽買進時並未直接用在生產上,而是作为备用品,因为备用是暂时不用同时还未确定用途而存在倉庫里,这笔支出只是把現金变成物資,是属于庫存性質的支出,就一定要記在“庫存物資”科目里。类似这样的會計事項和比这更複雜的會計事項是很多的,如果不从根本上把它弄清楚,就很难把賬記好。为了正确地使用會計科目,必須把上節講的會計科目的範圍琢磨透徹和記熟,還需要把記賬時不易弄清的几个科目的界限划分清楚:

一、固定財產科目与生產开支科目怎样區別呢?例如購買生產工具,怎样确定記在固定財產科目里,还是記在支出科目里呢?一般要根据下面两个条件來划分:

第一是使用年限的長短,第二是價錢的大小。对于價錢大小的划分各社可根据自己的具体情况訂出一个标准,就是值

多少錢以上的算做固定財產,值多少錢以下的算做开支,一般來說,凡是当年使用不坏,消耗不掉,價錢又大的工具,就要算固定財產,当年能用坏或消耗掉的,不管價錢大小,都要算做开支,当年用不坏或消耗不掉的,但價錢很小,也要算做开支,如煤油灯、小刀、什物等價錢很小,算做开支对社的收支影响不大,在賬务处理上又簡便,因此可以当作开支处理。至于購買漁網、加工桶、大缸等算作当年开支掉就不合理了,因为这些东西價錢大,能使用好几年,所以就要把它們列作固定財產。

二、分清基本建設投資、主要生產工具大修理和一般开支。有的會計員在記賬还不熟練的时候,很容易把一些基本建設的用途及大修理所支出的費用当作生產开支,主要原因是沒有按用途去确定科目,而是按东西去确定科目,結果記錯了賬。例如有的社把造船时支出的木工工資和買釘子的錢記在开支科目里;有的社把漁船大修理时支出的工料錢也当作生產开支記賬,这都是不对的,因为造船时所支出的木工工資和釘子錢,都是为了造船用的,將來造船工程完畢以后,船的價錢里要包括这笔木工工資和釘子錢,所以一定要把它們和造船时所支出的其他开支,如木料、油灰等,在开支当时都應記在“基本投資”科目里,等到船造成以后,一併轉入“固定財產”科目里,轉賬的記法是:

(收) 基建投資	(已經支出的工料費用)
(付) 固定財產	(造成的船价)

漁船的大修理費用也是同样要分开記賬的,因为漁船在使用年限期內必定要經過几次大修理,才能繼續進行生產。这种費用在每次決算時預先已算作生產开支作为折旧提存,就是說,漁船的大修理費用,預先已提了基金,有了一定的資金

32

1

2

3

4

5

6

來源，因此在漁船大修理時所支出的工料及其他費用，在開支當時應記在“預付款項”科目里，不能將它記在生產開支賬戶里，等到決算時將全部已完工程的費用一併轉入“折舊準備”科目里，轉賬的記法是：

(收)預付款項——大修理 (各項固定財產已完大修理工程的全部費用)

(付)折舊準備 (已完大修理工程全部費用)

這里應該注意的是各種固定財產凡是收進之後未經使用進行大修理時，所支出的費用，在開支當時仍記“預付款項”科目外，待大修理工程完畢後及時將全部費用一筆轉入“固定財產”科目，以增加財產價值來處理，這是因為買進的固定財產是按現值記賬的，如固定財產在買進後未開始使用前即進行大修理，其修理後的價值是一定要增加的，其記賬方法是：

(收)預付款項——大修理 (已完大修理工程的全部費用)

(付)固定財產 (已完大修理工程的全部費用)

三、要明確折舊準備科目的用法。折舊準備是固定財產在長期使用中將其磨損部分的價值經支出中逐漸提存積累起來以便換置新的固定財產和開支大修理費用的一種準備基金。在目前漁業生產合作社的情況下，對於主要生產工具以外的固定財產可暫時不提存折舊，這是因為主要生產工具在生產過程中損耗率大，祇有提存折舊，才可保證這些財產的重置及按期進行大修。這種準備基金不可作別的用途，祇能換置新的主要生產工具和主要生產工具大修理之用。在決算時從支出中提存，其記賬方法是：

(收)折舊準備

(付)漁撈支出(或養殖支出、加工支出)

主要生產工具在使用期滿時如能繼續使用，仍可按原定折舊額提存折舊，只有在報損報廢時才可將“折舊準備”科目的數額與“固定財產”科目沖銷(對在使用期內的非常損失，除已提折舊部分沖銷“折舊準備”科目外，損失部分，應與報損財產同樣處理，見第五項說明)。

固定財產使用期滿報損報廢時的記法是：

(收)固定財產 (報損或報廢的固定財產已提折舊部分)

(付)折舊準備 (報損或報廢的固定財產已提折舊部分)

怎樣計算固定財產的折舊呢？首先將買進的主要生產工具估計出使用年數，和到了使用年數時可能賣掉的殘余價值，再將買進的原價減去殘余價值後除以使用年數求得的商數，就是每年的折舊額。主要生產工具的大修理費用，在漁業生產上，是一筆很大的支出，所以也要預先提存的，對大修理費用應估計好每年提存的數額與折舊一併提存，因此還要加上大修理折舊數。

下面舉例說明折舊的計算方法：

例如漁船一艘，買進價為4,000元，估計使用年數為20年，使用期滿時估計這隻漁船的殘余價值是400元，在使用期內須大修理二次，每次2,000元計4,000元。

其算法就是：

漁船原價4,000元減殘余價值400元加大修理費用4,000元等於7,600元，除以使用年數20年得出每年折舊額是380元。

32

1

2

3

4

5

6

來源，因此在漁船大修理時所支出的工料及其他費用，在開支當時應記在“預付款項”科目里，不能將它記在生產開支賬戶里，等到決算時將全部已完工程的費用一併轉入“折舊準備”科目里，轉賬的記法是：

(收)預付款項——大修理 (各項固定財產已完大修理工程的全部費用)

(付)折舊準備 (已完大修理工程全部費用)

這裡應該注意的是各種固定財產凡是收進之後未經使用進行大修理時，所支出的費用，在開支當時仍記“預付款項”科目外，待大修理工程完畢後及時將全部費用一筆轉入“固定財產”科目，以增加財產價值來處理，這是因為買進的固定財產是按現值記賬的，如固定財產在買進後未開始使用前即進行大修理，其修理後的價值是一定要增加的，其記賬方法是：

(收)預付款項——大修理 (已完大修理工程的全部費用)

(付)固定財產 (已完大修理工程的全部費用)

三、要明確折舊準備科目的用法。折舊準備是固定財產在長期使用中將其磨損部分的價值經支出中逐漸提存積累起來以便換置新的固定財產和開支大修理費用的一種準備基金。在目前漁業生產合作社的情況下，對於主要生產工具以外的固定財產可暫時不提存折舊，這是因為主要生產工具在生產過程中損耗率大，祇有提存折舊，才可保證這些財產的重置及按期進行大修。這種準備基金不可作別的用途，祇能換置新的主要生產工具和主要生產工具大修理之用。在決算時從支出中提存，其記賬方法是：

(收)折舊準備

(付)漁撈支出(或繁殖支出、加工支出)

主要生產工具在使用期滿時如能繼續使用，仍可按原定折舊額提存折舊，只有在報損報廢時才可將“折舊準備”科目的數額與“固定財產”科目沖銷(對在使用期內的非常損失，除已提折舊部分沖銷“折舊準備”科目外，損失部分，應與報損財產同樣處理，見第五項說明)。

固定財產使用期滿報損報廢時的記法是：

(收)固定財產 (報損或報廢的固定財產已提折舊部分)

(付)折舊準備 (報損或報廢的固定財產已提折舊部分)

怎樣計算固定財產的折舊呢？首先將買進的主要生產工具估計出使用年數，和到了使用年數時可能賣掉的殘余價值，再將買進的原價減去殘余價值後除以使用年數求得的商數，就是每年的折舊額。主要生產工具的大修理費用，在漁業生產上，是一筆很大的支出，所以也要預先提存的，對大修理費用應估計好每年提存的數額與折舊一併提存，因此還要加上大修理折舊數。

下面舉例說明折舊的計算方法：

例如漁船一艘，買進價為4,000元，估計使用年限為20年，使用期滿時估計這隻漁船的殘余價值是400元，在使用期內須大修理二次，每次2,000元計4,000元。

其算法就是：

漁船原價4,000元減殘余價值400元加大修理費用4,000元等於7,600元，除以使用年限20年得出每年折舊額是380元。

如果有的社在目前是按漁汛季節辦理決算的，那就應根據各漁汛季節的生產情況將算出的全年折舊額比例分攤。

四、劃清往來與預付款項科目的界限。比如社員張三為社務外出時，預借差旅費 20 元，這就應該記在“預付款項”科目里，不能認為錢是張三拿去的，就記在往來科目的張三戶頭上。因為張三是給社辦事，並不是張三個人用的，如果張三因為急用而向社借的錢那就應記“社員往來——張三”戶頭上，又如向供銷社訂購桐油 5 担，先付定金 20 元，也要記在“預付款項”科目里，不能認為把錢給供銷社了，就直接記在“社外往來”供銷社賬戶上。因為這筆錢不是供銷社向社借的，也不是社償還給供銷社的欠款，所以不可記在“社外往來——供銷社”科目里。

五、要明確公積金科目的用法，公積金的來源包括按社章規定在決算分配時從純收入中提存的部分，固定資產增值，社員集體勞動所增加的公有財產和政府獎給的物品或現款及他人贈送的財產等，這些都要記在“公積金”科目的收方。但有些會計員以為公積金的用途，是用在基本建設來保持並擴大全社公有的固定資產。因此在用公積金購買漁船或建造房屋時就把所花費的錢直接記在“公積金”科目的付方了，這是不對的，因為購買和建造這些財產，只是把現款變成了固定資產，並沒有消耗掉公積金，這正像用銀行貸款買固定資產不能記在“貸款”科目里一樣。例如為了購買漁船由銀行貸入現金 3,000 元，這就要先給銀行收上賬，但是用這 3,000 元錢購買漁船的時候，就要記在“固定資產”科目的付方，表示增加了固定資產(漁船)而不能記在“貸款——銀行”賬戶上。如果記在貸款賬戶上，那就是表示把銀行的貸款還了，而沒有表示社里增

添了固定資產(漁船)，所以這樣記法是不對的。同樣道理在建造房屋或購買房屋時也不能記在“公積金”科目里。只有在某一件固定資產損壞報廢而又不能在費用科目開支時，才能記：

(收) 固定資產 (財產報損價值)

(付) 公積金 (財產報損價值)

這樣記賬是表示用公積金來抵償固定資產的損失，這時公積金才是真正地消耗掉了。但財產的損失一般應在生產支出內開支，以保證擴大再生產的資金來源和公積金的積累。對非常損失的主要生產工具除已提折舊部分應沖銷“折舊準備”科目外，其餘部分一般應作為生產開支，特殊情況下經社員大會決議可沖銷“公積金”科目。

六、出賣財產的收入和生產收入以及增添生產工具的另件，修理工具等賬目的區別方法：在這些賬目的處理上，有的會計員把出賣舊船的價款和出賣庫存材料的錢都記到生產收入的收方，當作了這一期的收入，這是不對的，因為賣出舊船和材料，只是把船和材料的價值變成了現金，所以應該從固定資產科目和庫存物資科目里收回，如算作這一期的生產收入，結果就會虛增收益，把公共財產分掉了，總的來說，已記入“固定資產”和“庫存物資”科目的東西，賣出時還要有這兩個科目里收回，不能算作生產收入。只有漁撈產品、養殖產品、加工品、付業產品等出賣後所得的價款，才能算做生產收入，記入“漁撈收入”“養殖收入”“加工品收入”“付業收入”科目里。

也有的會計員把修理船、網、工具、家具等另星開支，或增添一些小另件的開支，記入“固定資產”科目里，這也是不對的。因為增添另件或一般的修理開支只能維持這些財產的繼續使用，一般不會影響財產本身的價值，所以應該算作開支。

但是漁船大修理費用，就不能作為開支賬，因為漁船的大修理已提有折舊基金，所以應記到“折舊準備”科目里，如果列在開支那就不合理了。至於大修理與一般修理的劃分，各社可根據情況定出標準，通常添換零件、抹油、嵌縫等是一般修理，換舵、掉桅、更換艙板船底是算大修理。

七、各種開支賬目怎樣劃分：例如社員因公外出所用的差旅費，要記到那一個科目里呢？這就要弄清為什麼事用的差旅費，如果為了社的行政事務，像開會就要記在“管理費”科目里，如果為運輸加工品而用的差旅費，那就要在“加工支出”科目里，所以在記賬時，一定要分清用途，不能只看是差旅費，就記在“管理費”科目里。一筆開支賬目怎樣確定它是漁撈開支，還是加工開支呢？這就要根據東西的用途來決定。前面已經講過，譬如買進漁鹽，花了一筆錢，就要根據漁鹽的用途來決定記到什麼賬戶里。如果漁鹽直接用到漁撈生產上去，就要列作“漁撈支出”；如果直接用於加工魚貨上去，就要列作“加工支出”；如果一部分用於漁撈生產，一部分用於加工魚貨，就要分開記，一部分列作“漁撈支出”，一部分列作“加工支出”，如果漁鹽存入倉庫作為備用品，就要記入“庫存物資”科目，等到領用時再列支出。又如繁殖兼有農付業的合作社買進豆餅，同樣要根據買進豆餅的用途來決定記到什麼賬戶里，因為豆餅在繁殖生產可以用作飼料，付業生產可以用作肥料，農業生產上可以用作肥料，或者暫時不用存庫等，必須確定用途性質，分別記到各該有關科目里。

關於漁撈產品轉作加工品的賬目，是應該加以區分的，這是因為在經營上是兩個生產過程，不能使捕撈的產品在加工過程中沒有記錄。另一方面，如果把捕撈的產品經加工後出售

所得價款列作“漁撈收入”。這樣做一方面看不出捕撈產品的真實數目，另一方面在加工生產上也不知道用了多少加工鮮貨，為了把這兩個生產過程的賬目分別清楚，所以一定要把捕撈的魚產品在準備進行加工時，應先折算價值記在“漁撈收入”科目的收方，然後再以一筆相等的數目記在“加工支出”科目的付方。這樣就能在“漁撈收入”科目里表示捕撈產品的收入數額，而在“加工支出”科目里又能表示加工所用的全部鮮貨數額。轉賬時的記法是：

(收)漁撈收入 (捕撈的魚產品價值)
(付)加工支出 (加工的魚產品價值)

上面講的只是帶有普遍性的區別科目的方法，這裡再舉一些實例說明會計科目的用法。

1. 社員買玉投資現款 10 元。

這筆賬一方面是合作社增加了 10 元錢的現款，另一方面是增加了 10 元錢的負債，所以要記：

(收)社員股金 10.00元(現金)

2. 社員買文將漁船一艘入股，歸社統一使用，折價 2,000 元。

這筆賬一方面是合作社增加了固定財產——漁船一艘；另一方面是增加了 2,000 元的負債。因為財務賬是把一切財產物資都要折成人民幣記賬的，所以在記這筆賬的時候就要把它看作是社里向社員買文借的錢，又用這筆錢買進了漁船。這就要記：

(收)社員股金 2,000.00元 } (轉賬)
(付)固定財產 2,000.00元 }

3. 社員王明投入網綫 7 斤 8 兩，折價 15 元，抵交股份基

32

1

2

3

4

5

6

金，網綫当即用于漁撈生產上去了。

这筆賬就等于收到社員王明交納股份基金后，又用这筆款子買進網綫用于漁撈生產上去。这一方面是增加了股份基金，另一方面又是一筆漁撈支出，所以要記：

(收)股份基金	15.00元	} (轉賬)
(付)漁撈支出	15.00元	

4. 由倉庫取出木料三段，价值 80 元，同时付出木工工資 20 元，做成船舵一面，用于漁船上更換损坏的舵。

这些木料和錢都用到这面船舵上去了。也就是做出來的船舵值 100 元。这时虽然庫存物資(木料)和現金減少了，但是增加了船舵一面。同时更換损坏的船舵是大修理开支。这样就要記：

(1)(收)庫存物資	80.00元	} (轉賬)
(付)預付款項	80.00元	
(2)(付)預付款項	20.00元(現金)	
(3)(收)預付款項	100.00元	} (轉賬)
(付)折旧准备	100.00元	

5. 由倉庫取出麻 100 斤，价值 50 元，社員自己加工做成麻繩 80 斤，其中 40 斤用于漁撈生產上去了，40 斤轉存倉庫备用。这是把庫存的麻取出來進行複制(即材料加工)。虽然麻是減少了，但是增加了麻繩。祇是本來 100 斤麻是 50 元，每斤价是 5 角，經複制后 80 斤的麻繩也是 50 元，就是做好的麻繩，每斤合 .625 元，在賬面的价值並不減少。只是品名和單价上有了变化。麻繩 40 斤在漁撈生產上用去是一筆漁撈支出，40 斤存庫备用又是一筆庫存物資。这就要記：

(收)庫存物資	50.00元	} (轉賬)
(付)漁撈支出	25.00元	
(付)庫存物資	25.00元	

6. 由倉庫取出火油 10 斤，計价 4 元，漁撈生產上用 5 斤，運輸船上用 2 斤，社里办公用 3 斤。

这是把倉庫的物資拿出來用到漁撈、付業和办公上去了。这就要記：

(收)庫存物資	4.00元	} (轉賬)
(付)漁撈支出	2.00元	
(付)付業支出	0.80元	
(付)管理費	1.20元	

7. 代运貨品運費收入 50 元。

这是屬於社內經營付業上的收入，就要記：

(收)付業收入	50.00元(現金)
---------	------------

8. 運輸船代运貨品时，由社員王龍經手預借旅費 20 元。

这筆錢虽然准备用在付業上，但究竟用多少，是否还有其他用途，現在还不知道，所以就不能直接記在“付業支出”科目里，就必须記：

(付)預付款項	20.00元(現金)
---------	------------

9. 運輸船代运貨品，共收運費 150 元。支出臨時工資 15 元，灯火費 2 元，購買繩索 3 元，停泊費 2 元，修理費 8 元，給王龍補助飯錢 8 元，交回現款 112 元。運輸船開出时由王龍經手支借的旅費 20 元也包括在內交回。

这筆賬在未記之前，就要好好考慮一下，應該首先把預借的旅費收回來，然后再收代运貨品的收入，運輸船代运貨品收入是屬於付業收入，那它掙的錢，就要收在付業上，它花的錢也



要付在付業上，給王龍補助的飯費，同样是付業开支，也要記在付業上，这就要記：

- (1)(收) 預付款項 20.00元(現金)
- (2)(收) 付業收入 150.00元(現金)
- (3)(付) 付業支出 58.00元(現金)

10. 存入信用合作社現款 100 元。

这筆賬要記：

- (付) 存款——信用社 100.00元(現金)

11. 社里現款存入銀行，到結算期計收入利息 30 元。

这筆賬是属于其他收入性質，但銀行付給社的利息，一般不会給現金而是轉作为存款的，这就要記：

- (收) 其他收入 30.00元
 - (付) 存款——銀行 30.00元
- } (轉賬)

12. 買娛樂用的象棋和跳棋等，共化人民幣 3 元。

这些都是用在文化娛樂方面的，應該由公益金里开支，所以要記：

- (付) 公益金 3.00元(現金)

13. 政府獎給社獎金 500 元。

这是社內增加了一筆公共積累，所以要記：

- (收) 公積金 500.00元(現金)

討 論 題

1. 为什么要設置會計科目？根据什么設置會計科目？
2. 在每一筆會計事項發生之后，怎样來确定會計科目？會計科目如果区分不恰当，会造成什么后果？
3. 收進固定財產和庫存物資的时候，为什么把金額記在

这两个科目的付出欄？固定財產和庫存物資減少的时候，为什么把金額記在收入欄？

4. 公積金科目在那些會計事項發生时記在它的收方？那些記在它的付方？为什么購買固定財產时不能直接記在它的付方？

32 1 2 3 4 5 6

第四章 賬簿的用法

第一節 記賬憑証

記賬的時候必須有單據(即記賬憑証)作根據,這是會計工作中必須遵守的規則,絕對不可憑空記賬,因為只有做到收付賬目有証據,才能更好的健全收支手續,貫徹審批制度,防止隨便花錢,隨便領東西等情況發生。記賬憑証就是證明和說明每筆會計事項的內容和收支過程的書面根據。記賬憑証的來源有的是社外開給的,如向國營商店、供銷社買東西時取得的發票以及向人民銀行存款和貸款所收到的單據等,也有的是社內自己開的單據,像領用庫存物資,如油料、鹽、麻等都必須由經手人填寫領料單,有時購買零星東西和出賣漁產品,沒有辦法取得收據,也要由經手人補寫單據,才能記賬。這裡

領料單

領料單位:第一生產隊 1955年3月4日 第1頁

品名	數量	單位	單價	金額	說明
鹽	300	斤	05	15.00	漁撈生產用
麻	10	斤	50	5.00	
合計				20.00	

會計員印 保管員印 經手人印

介紹幾種單據的式樣如下:

一、向倉庫領用材料物品時,由領料單位或領料人填寫下列式樣一式二聯,一聯憑單發貨(倉庫存),一聯送交會計員作賬(領料單格式見40頁)。

二、有些無法取得單據的會計事項,可按下列式樣由經手人填寫支出證明單。

付出證明單

1955年3月10日

付出事由	購買釣魚用魚餌	數量	30斤	單價	1角
金額	人民幣叁元整		¥ 3.00		
收款人姓名地址	王五 住秀東鄉王家村				
取不得單據的原因	因收款人不會出單據				

証明人印 經手人印

三、社員臨時急用借支及社員因公出差預借旅費等,可按下列式樣由經手人填寫借據(或支款單)。

借據(或支款單)

1955年3月10日

戶名	社員趙四	備考	預支時扣還
用途	家屬醫藥費用		
金額	人民幣拾元整	¥ 10.00	

社主任印 組長印 會計員印 出納員印 借款人印

四、一般往來收款可用一式二聯收款單據,一聯收據交繳款人收執,一聯憑証作記賬根據。收款單格式如下:

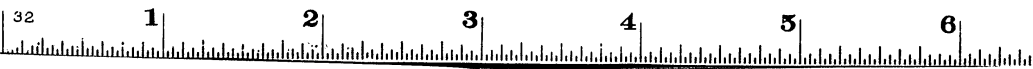

收款收据

1955年4月30日

第1号

繳款單位或繳款人	社員趙四
摘要	交納股份基金
金額	人民幣伍拾元 50.00

社主任印 組長印 會計員印 出納員印

五、关于社与社員的往來，除必須的單据之外，为了使每个社員能清楚地知道和社的往來情况，还可採用一种“社員往來手冊”，这种手冊要發給每个社員一本(也可以印在劳动手冊后面)，在与社員發生往來时(如交納股份基金，工具折价，現款投股，借支預支決算分配等)由會計記在社員手冊上，交社保存核對賬目，並要盖章証明。

社員往來手冊的式样和填寫方法举例如下：

手冊式号	姓名	性別	隊(組)別
	趙三	男	第一隊
註	發給日期	三月一日	

(封里第一頁)

××漁業生產合作社
社員往來手冊
××××年度

(社員往來手冊封面)

- 注意事項
- 一、此冊每一社員使用一本，請好好保存，不要撕毀、折坏或遺失。
 - 二、每次向社投入或支出現款(包括股份基金、工具折价、現款投股支借收付)的数目，由會計員填寫清楚，並在數目上盖章后交社員保存。
 - 三、不要私自塗改里面的数字，如有錯誤，必須由會計員查明更正並加蓋印章。
 - 四、憑此証向會計員對賬結賬。

(封里第二頁)

日期		收入	付出	存數
3月	1日	50.00		50.00

封里第三頁

32 1 2 3 4 5 6

		股 金			
月	日	摘 要	收 入	付 出	存 数
3	1	漁船折价	3,000.00		3,000.00
3	31	現款投入	100.00		3,100.00

(封里第四頁)

		往 來				
月	日	摘 要	收 入	付 出	存或欠	余 数
3	25	預 支		40.00	欠	40.00
4	10	借 支		10.00	欠	50.00
4	15	支 魚		3.00	欠	53.00
4	25	預 支		50.00	欠	103.00
4	30	劳动报酬	181.00		存	78.00
5	3	付 現		78.00	平	-0

各項單据憑証都要經過經手人盖章后方算有效。會計員对于單据憑証上的金額、數量、品名、單价、圖章等還要進行仔細檢查。如有不清楚和塗改的地方，或者有寫錯的地方，都要更正清楚，补齐手續，才能作為記賬的根據。另外還要檢查開支單据是不是符合財務會計制度，如有違背的地方，還要提交社主任或管理委員會研究處理。

記賬時，必須按照收到單据的順序，在單据上編寫號碼，記賬後要將單据按着編號次序裝訂成冊，很好地保管起來，以便日後查考。

第二節 財務賬的用法

在第二章里已經把財務賬簿的記法簡單地作了介紹，這一節要詳細地講一下財務賬簿的用法。財務賬是記載社里經濟活動情況的主要賬簿，怎樣才能記好財務賬呢？這就要求會計員能及時地把賬簿里面的科目，金額、收付方向和摘要等都要記得恰當、清楚，記賬的時候還必須憑單据記賬，賬上所表示的金額都要以人民幣“元”作記賬單位，記至角分，分以下四捨五入。

一 日記賬

社內發生的會計事項，不論收入或付出，也不管屬於那個科目，都要按會計事項發生的日期的順序，在日記賬上一筆一筆地挨着記，日記賬的用途是：(一)能夠清楚的看出每筆會計事項是怎樣處理的，即記到什麼科目里去了；(二)便於查看每天發生了多少會計事項，都是些什麼事情；(三)分類賬如果發生錯誤，也可以從這本賬上核對出來；(四)通過這本賬能夠了

32 1 2 3 4 5 6

解現金的收付情況，日記賬的余額就是當天的庫存現金數目。
日記賬的記法是：每筆會計事項發生後，根據單據將發生的會計事項，詳細地記到賬內的各欄內。

日 記 賬

第 頁

年 月 日	憑 證 編 號	會 計 科 目	摘 要	分 頁	轉 賬		現 金			
					收 入	付 出	收 入	付 出	余 額	
(1)	(2)	(3)	(4)	(5)	(6)	(7)	(8)	(9)	(10)	(11)

賬內的第(1)(2)兩欄是記載會計事項發生的年、月、日的。第(3)欄記憑證號數，即在記賬時將收到的單據及其他記賬憑證所編的號數記在這欄里，第(4)欄是記收入或付出的會計科目名稱的，即這筆賬的收入欄金額或付出欄金額是屬於那一個科目的，就把它的名稱記在這欄里(例如“固定財產”“漁撈收入”等)。第(5)欄是記載會計事項的主要內容的，如誰經手、數量、單價多少、用途以及其他需要特別記載的事情等，都要簡單扼要地寫清楚，以便日後查對。第(6)欄是記這一筆賬過到分類賬上的那一頁的頁數，這樣記了以後，能說明這筆賬已經過到分類賬上去了，所以這一欄要在過完賬時填寫。第(7)(8)兩欄是專門記載轉賬事項的收入和付出金額的，每一事都要記兩筆，記在收入和付出兩欄，並且收入金額和付出金額，一定要相等。第(9)(10)兩欄是專門記載現金事項的收入金額或付出金額的，一事記一筆賬就行了。如果是收入，就記

在(9)欄里，如果是付出，就記在(10)欄里。第(11)欄是記現金的收入金額減去付出金額以後所剩餘的數額，每次記賬完了，要把余額記在這一欄里，這一欄的數字，就是到每次記完了賬為止時的庫存現金數，所以要知道手里存的錢和賬上的是不是對，看看這一欄最末一行數字就行了。

為了說明上述各項的記法，舉例記入日記賬如下：

(例1) 3月2日，社員賈玉以網綫15斤(每斤按2元作價，合30元)抵交股份基金，網綫當即由漁撈上用去(單據一張)。

(例2) 3月5日，社員馬元以麻72斤(每斤按5角作價，合36元)抵交股份基金，麻存入倉庫(單據1張)。

(例3) 3月10日，社員王明以現金30元交股份基金，另以漁船一艘作價2,500元入社(單據1張)。

(例4) 3月13日，給供銷社運貨5,000斤，每斤運費1分，收現款50元，同時用去食宿費10元(單據2張)。

(例5) 3月14日，漁撈生產用庫存麻20斤，每斤5角，合人民幣10元(單據1紙)。

(例6) 3月18日，買漁鹽500斤，每斤4分，付現款20元，用於漁撈生產100斤，存庫400斤(單據2張)。

(例7) 3月20日，由銀行貸入現款500元，月息7厘(單據1張)。

(例8) 3月22日，代供銷社運輸魚貨，支付臨時工資及伙食費35元(單據1張)。

(例9) 3月24日，買舢舨3只，每只150元，共付現款450元(單據1張)。

(例10) 3月30日，社員賈玉因公出差，預支旅費10元(單據一張)。

32 1 2 3 4 5 6

日 記 賬

第 1 頁

1955年憑証 月 日 編號	會計科目	摘 要	分 頁		轉 賬		現 金	
			收 入	付 出	收 入	付 出	收 入	付 出
3 2 1	股份基金	買玉以綢錢抵交股份基金	3000					
3 2 1	漁撈支出	綢錢15斤每斤2.00		3000				
3 5 2	股份基金	萬元以麻抵交股份基金	3600					
3 5 2	庫存物資	麻 72 斤每斤 0.50		3600				
3 10 3	股份基金	王明以現款交股份基金				3000		3000
3 10 3	社員股金	王明漁船一只折價入社	2,50000					

3 10 3	固定財產	王明漁船一只折價入社		2,500.00				
3 13 4	付業收入	給供销社運貨5000斤每斤運費1分			5000			8000
3 13 5	付業支出	運貨食宿費				1000		7000
3 14 6	庫存物資	漁撈用麻 20 斤每斤 0.50	1000					
3 14 6	漁撈支出	漁撈用麻 20 斤每斤 0.50		1000				
3 18 7	庫存物資	入庫鹽 400 斤每斤 4分				1600		5400
3 18 8	漁撈支出	漁鹽 100斤每斤4分				400		5000
3 20 9	貸款—銀行	貸入現款月息 7 厘			50000			55000
3 22 10	付業支出	付臨時工資及伙食費				3500		51500
3 24 11	固定財產	買腳轆3只每只150元				45000		6500
3 30 12	預付款項	買玉出差預支旅費				1000		5500
	月 計		2,576.00	2,576.00	58000	525.00		5500

32 1 2 3 4 5 6

二 分类賬

这本賬是按資產、負債、往來、生產結算等四类各个科目分別記載的，所以叫做分类賬。它的用处是：可以看出整个經營过程中資產、負債的变化情况，如已經有多少收入和开支；有多少財產，有多少公共基金和貸款，都能清楚地看出來。

分类賬的記法是：根据日記賬上所記載的科目，把摘要金額一筆一筆地轉記到这本賬簿的各該科目賬頁的各欄內。

分 类 賬

科目：_____ 第 頁

年	日	摘要	日 頁	收 入	付 出	收 或 付	余 額
(1)	(2)	(3)	(4)	(5)	(6)	(7)	(8)

賬內左上角“科目”后留的橫線上，要在建賬時寫上所設立的科目名稱如固定財產，庫存物資等，表示这个賬頁是專門記載固定財產，庫存物資等事項变动情况的。过賬時首先要在分类賬上找到要过的那一筆賬的科目。如日記賬上“會計科目”欄寫的是固定財產，就要过到这个賬的固定財產科目賬頁上。然后再把日記賬上所記載的年、月、日，摘要抄到(1)(2)(3)三个欄內。賬內第(4)欄要寫明這一筆賬是从日記賬的那

一頁过过來的。假設是第 6 頁，就要在这一欄寫个“6”字以便日后查賬对賬時好找。第(5)(6)兩欄要和日記賬上的記載一樣，如在日記賬上記在收方，过賬時也記在收方(不管轉賬或是現金都是一樣)而且金額也要相同。第(7)欄是表示余額數的收付方的，它要根据余額是那一方的余額來決定，如果收入大于付出就是收方余額，要在这一欄內寫个“收”字，相反的就要寫个“付”字，如果相等就寫个“平”字。第(8)欄是記这个賬戶收入和付出的余額的，例如第一筆是收入 10 元，第二筆是付出 7 元(10元減 7 元等于 3 元)，就在(7)欄寫个“收”字，在(8)欄記 3 元。如果又新記一筆賬是付出 6 元，就要在(7)欄寫个“付”字，在(8)欄記上 3 元。

如果把前面日記賬上所記的事項过到这本賬內，就像下面这样：

分 类 賬

科目：固定財產 第 1 頁

1955 年	日	摘 要	日 頁	收 入	付 出	收 或 付	余 額
月	日						
3	10	王明漁船一只折价入社	1		2,500.00	付	2,500.00
3	24	買舢舨三只每只 150.00	1		450.00	付	2,950.00

32

1

2

3

4

5

6

分 类 账

科目: 库存物资

第 4 页

1955年		摘 要	日 頁	收 入	付 出	收 或 付	余 額
月	日						
3	5	麻 72 斤每斤 0.50	1		3600	付	3600
3	14	漁撈用麻 20 斤每斤 0.50	1	1000		收	2600
3	18	入庫鹽 400 斤每斤 0.01	1		1600	付	4200

分 类 账

科目: 股份基金

第 15 页

1955年		摘 要	日 頁	收 入	付 出	收 或 付	余 額
月	日						
3	2	賈玉以網綫抵交股份基金	1	3000		收	3000
3	5	馬元以麻抵交股份基金	1	3600		收	6600
3	10	王明以現款交股份基金	1	3000		收	9600

分 类 账

科目: 預付款項

第 8 页

1955年		摘 要	日 頁	收 入	付 出	收 或 付	余 額
月	日						
3	30	賈玉出差預支旅費	1		1000	付	1000

分 类 账

科目: 社員股金

第 20 页

1955年		摘 要	日 頁	收 入	付 出	收 或 付	余 額
月	日						
3	10	王明以漁船一只折价入社	1	2,500.00		收	2,500.00

32 1 2 3 4 5 6

分 类 账

科目: 贷款—银行

第25页

1955年		摘 要	日 页	收 入	付 出	收 或 付	余 额
月	日						
3	20	贷入现款, 月息 七厘	1	500.00		收	500.00

分 类 账

科目: 渔捞支出

第65页

1955年		摘 要	日 页	收 入	付 出	收 或 付	余 额
月	日						
3	2	网线15斤每斤2.00	1		30.00	付	30.00
3	14	麻 20 斤每斤0.50	1		10.00	付	40.00
3	18	渔盐100斤每斤0.04	1		4.00	付	44.00

分 类 账

科目: 付业收入

第61页

1955年		摘 要	日 页	收 入	付 出	收 或 付	余 额
月	日						
3	13	给供销社运货5,000斤 每斤运费1分	1	50.00		收	50.00

分 类 账

科目: 付业支出

第85页

1955年		摘 要	日 页	收 入	付 出	收 或 付	余 额
月	日						
3	13	运货食宿费	1		10.00	付	10.00
3	22	付临时工资及伙食费	1		35.00	付	45.00

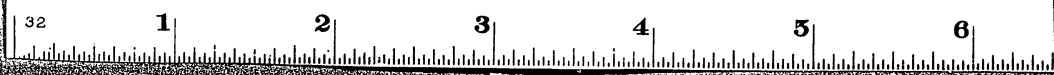

第三節 各种备查登記簿的用法

一、固定財產登記簿，它是登記社內固定財產用的，通过它能反映出各种固定財產的数量、价格、折旧准备数額，以及这项財產的淨值等情況。決算时作为計算折旧的根据，还可以作为保管固定財產的底賬。

这本登記簿的用法是：按固定財產名称及編號分別立戶，並將主要生產工具的使用年限、残余价值、使用年內的大修理費用、每年折旧額等一一填入，在買進或社員投入及賣出或报損時，除記財務賬外，还要根据憑証記入这本登記簿內。增加固定財產时記在“收入”欄，減少时記在“付出”欄。“結余”欄是記实有的固定財產（即“收入”減去“付出”后的余数）決算时提存的折旧准备数記在“折旧准备”欄，“淨值”欄是記固定財產現有的价值数（即“結余”欄金額減去“折旧准备”欄結余数后的余額）下面举例說明它的用法：（見 57 頁）

二、漁塘登記簿，它是登記社員入社漁塘用的，通过它能反映各社員入社漁塘的面積和定產数量，決算分配时还可作为計算漁塘報酬的根据。

这本登記簿的用法是：按社員姓名設戶，把入社的漁塘畝数、座落、地点、評定產量和報酬等，一一詳細地記在这本登記簿內。如有租入的漁塘，可按出租方的戶名設戶，租金多少可記在評定報酬欄內，並在备注欄內註明“租入”字样。至于評定每畝報酬多少，各社可按情况決定。下面举例說明它的用法：（見 57 頁）

三、庫存物資登記簿，这本登記簿是專門記載社里庫存物資收進和付出之用的。通过它能看出庫存各种物資的收付情

固定財產登記簿 第 1 頁
 名稱：漁塘 單位：畝 使用年限：20 年 使用年內大修理費 4,000 元
 規格：木質載重 15,000 斤 編號：1 殘余價值：400 元 每年應提折旧額 380 元

日期	憑証編號	收入		付出		結余	折旧准备		淨值
		數量	金額	數量	金額		收入	結余	
1955 3 1	1 現購	1	4,000 00			4,000 00		4,000 00	4,000 00
1955 12 31	82 提存						316 70	316 70	3,683 30

漁塘登記簿 第 1 頁
 戶名：李仲瑞

日期	座落地点	評定產量(斤)		評定報酬(元)		備註
		每畝	合計	每畝	合計	
1955 3 1	和平村	7	400 2,800	10 00	70 00	
1955 3 1	鳳鳴村	5	350 1,750	8 50	42 50	

32 1 2 3 4 5 6

况和实存數量。庫存物資有了清楚的記錄，責任分明，同时还可以作为清查物資的依据。

这本登記簿，登記时按物資品名分戶設立。收進物資时憑“憑証”記在“收入”欄，付出貨物时憑“領料單”記在“付出”欄。“收入”欄減去“付出”欄后的余額，記在“結存”欄。但“結存”欄內的數量应和庫存物資數量相同，各戶“結存”欄內的金額应和分类賬上“庫存物資”科目的余額相同(每种物資結存金額相加后的總數就是分类賬上“庫存物資”科目的余額)，如果不符，应核對檢查。下面举例說明用法：(見 59 頁)

四、股份基金及社員股金登記簿，它是專門為記載社員船網工具折价入社數額和社員現款投股及社員交納股份基金用的。通过它能看出每个社員交納股份基金有多少，現金入股有多少，和社員折价入社的工具數目有多少，同时又是決算分配时作为計算股金報酬的底賬。

这本登記簿的用法是：按社員姓名設戶，根据股份基金收据，股金收据登記。下面举例說明它的用法：(見 59 頁)

五、漁撈產品登記簿，这本登記簿是專門登記社里各生產隊(組)捕獲的各类魚產品(如大黃魚、小黃魚、墨魚、帶魚、对蝦、鯊魚等)，登記时按每一个生產隊(組)分頁設戶，並將產量及銷售金額，根据銷貨憑証分別魚类，記入这本登記簿內，通过它可以把每个生產隊(組)各种產品的產量和總產量，清楚地表示出來，而且根据这些記錄，可以檢查生產計劃的完成情况和計算超產獎勵的依据。一个漁汛生產結束时应結算各类魚產品合計數字(为了統計全社魚类產量計算方便起見，可按下面同一样式另設賬頁按时将各生產隊彙總登記)。下面举例說明它的用法：(見 60 頁)

庫存物資登記簿

第 1 頁

日期	憑証編號	摘要	收入		付出		結存	
			數量	金額	數量	金額	數量	金額
1955 3 1	1	購入	1,000	60.00			1,000	60.00
1955 3 3	6	購入	1,000	40.00			2,000	100.00
1955 3 4	1	第 1 生產隊領用			300	15.00	1,700	85.00
1955 3 4	2	第 2 生產隊領用			500	25.00	1,200	60.00

名稱：德鹽 單位：斤

股份基金及股金登記簿

第 1 頁

日期	憑証編號	摘要	股份基金		股金	
			收入	付出	收入	結存
1955 3 1	1	交納股份基金	50.00			
1955 3 1	2	漁船一只折价			1,500.00	1,500.00
1955 5 10	36	現款入股			50.00	1,550.00

姓名：趙四

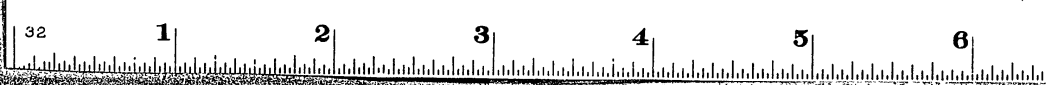

漁撈產品登記簿

戶名：第一生產隊 單位：斤 汛期：春季

日期	小黃魚		蝦		蟹		雜魚		合計	
	數量	金額	數量	金額	數量	金額	數量	金額	數量	金額
1955.3.7	1	600.00	100	25.00	200	50.00	500	50.00	3,800	725.00
1955.3.15.16	5,000	1,000.00			500	100.00	700	90.00	6,200	1,190.00
1955.3.28.10	4,500	900.00	200	40.00			300	30.00	5,000	970.00
合計	12,500	2,500.00	300	65.00	700	150.00	1,500	170.00	15,000	2,885.00

加工品登記簿

名稱：墨魚 單位：斤

日期	摘要	加工鮮貨數		交庫成品數		結存
		數量	金額	數量	金額	
1955.5.20	捕撈鮮貨加工	5,000				
1955.5.28	捕撈鮮貨加工	3,000				
1955.6.15	銷售					
1955.7.3	入庫			1,000		
1955.7.10	銷售					
				1,000		1,000
						0

六、加工產品登記簿，這本登記簿是專門登記社內魚產品進行加工，和銷售及成品入庫用的，通過它能看出加工鮮貨數量，成品銷售和庫存數量，並可作為保管加工品的賬。

這本登記簿的用法是：按魚產品名稱設戶，魚產品進行加工時，除作價計入財務賬外(收)漁撈收入(付)加工支出，即將其數量記在“加工鮮貨數”欄內，加工成品交庫時，不馬上作價記入財務賬，只將其數量記在“交庫成品數的收入”欄內，出售時如在未交庫前出售，除記入財務賬外(收)加工品收入，即將出售的數量記在“直接銷售數”欄內，如在交庫後出售時，除記入財務賬外，即將出售的數量記在“交庫成品數的付出”欄內，“交庫成品數的結存”欄內，數額在決算結賬前，折價轉入財務賬時，(收)加工品收入(付)庫存物資，並將結存數量記在“交庫成品數的付出”欄內，表示賬已結束，下面舉例說明它的用法：(見60頁)

七、生產費用登記簿，這本登記簿是專門登記社里各生產隊(組)在生產過程中所直接用去的各種生產費用(如鹽、冰、繩、麻……等)登記時按每個生產隊(組)設戶，並按費用種類數量、金額，根據憑証記入這本登記簿內。通過這本登記簿可以看出每個生產隊(組)在同一生產過程中對生產費用的數目相互比較和作出節約浪費的計算，還可作材料定額的根據，一個漁汛生產結束時，應結算各類費用合計數字。但其中如保險費、折舊費、技術人員工資、稅款及生產上的共同費用(如油料、椿、血、煤等)可以暫不登記進去，將來需要進一步核算時再將這些開支分攤列入，目前先將一部分直接耗用的東西把它登記上去，下面舉例說明它的用法：

32 1 2 3 4 5 6

生產費用登記簿

名稱：第一生產隊 汛期：春汛 第1頁

日期	憑證編號	摘要	鹽		冰		麻		棧		什項材料		合計金額	
			數量	金額	數量	金額	數量	金額	數量	金額	數量	金額	數量	金額
1955 3 4	18	鹽	300	15.00										
1955 3 4	19	冰	50	20.00										
1955 3 4	20	麻			5	2.50								
1955 3 4	21	棧					2	4.00						
1955 3 4	22	鉛絲五斤									5	3.00		44.50
		合計												

第四節 勞働工賬的用法

勞働工賬是記載社員參加社內勞働所得的工分數，它是社員分配勞働報酬的根據，因此它和每個社員的切身利益都有着密切的關係，也是社員最關心的賬簿，所以在記這本賬的時候，必須有完備的手續，以免發生錯誤舞弊等情形，為了嚴密手續，需要“勞働報告單”作為記賬的根據。勞働工賬可根據不同作業情況分為甲乙二種。甲種一般適用於陸上勞働如加工、修補工具、農付業生產等，乙種一般適用於海洋漁撈作業，其式樣如下：

一、甲式

1. 社員勞働手冊

社員勞働手冊由社統一印制，發給每個社員一本，由社員自己保存，用它來記載社員自己勞働所得的工分，每月公布勞働工賬時，每個社員都可以把手冊上記載的工分數與公布的數字核對一下，如果不相符的話，可通知會計員查明更正。

這個手冊由隊（組）內的記工員填寫，在每天或某一種工作完了時，把隊（組）評出的每個社員應得的工分，或根據社員工作數量和質量算出的應得工分數，記到這個手冊上，然後隊長（組長）還要審查蓋章證明。

手冊的式樣和用法舉例如下：（見 64 頁）

2. 勞働報告單

這個報告單在每天（或一個工作階段）工作完成後和每個社員應得多少工分已經確定時，由記工員把每人所作的工作種類，完成工作數量和每人所得的勞働工分數，填寫在這個報告單內，隊長（組長）核對蓋章後，交給會計員作為記賬的根

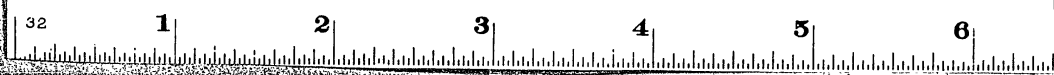

(封面)

一九五五年度
社員劳动手册

××漁業生產合作社

(里面第一頁)

姓名	刘七
性別	男
隊組別	一隊二組
手册号数	3
發給日期	1955年3月1日
備註	

据：如各隊和各組有必要留存根据时，可填寫两份。
报告單的式样和用法举例如下：

劳动报告單

1955年3月1日

隊組別：第一隊第一組

第 号

社員姓名	工作种类	工作数量	工分数	备 考
刘七	补網	10时	8	
王明	劈竹	8时	8	
李和成	晒貨	11时	11	
馬元	挑貨	50担	10	
合計				

隊(組)長印

記工員印

(里面第二頁)

日期	摘 要	工 分	組長印
3月 1-5	补網	40	印
6-8	修船	25	印
9-10	---	---	---
11-15	加工	45	印
16	挑貨	10	印
17-20	染網	30	印
21-28	修船	70	印
29-31	加工	27	印
	合 計	247	印

3. 劳动工賬

劳动工賬要按社員姓名分別設戶，根据隊(組)長交來的劳动报告單的記載，把每个社員应得的工分数填寫在他本人戶头里，也可以定期(5天或10天)將劳动报告單彙总一次填寫(在日期欄內以×--×註明即可)。这本賬在每月月終要統計一次，根据統計出來的工分要公布。

劳动工賬的式样和用法举例如下：(見 66 頁)

二、乙式

1. 劳动工分报告單

这个报告單在漁汛生產开始时，由各隊(組)將各社員按

32 1 2 3 4 5 6

劳动工賬

戶名: 第一生產隊第一組, 王明

第 1 頁

1955 年		报告單号数	应得工分数	备 考
月	日			
3	1 10	1 - 10	84	
	11 20	11 - 20	78	
	21 25	21 - 25	31	
	26 31	26 - 31	45	
		合 計	238	

註: 日期欄內 1 10, 11-20……表示 1 日到 10 日和 11 日到 20 日的报告單日期。

職別評定的定分数, 由記工員填寫后交會計員登記。在漁汛生產結束時, 由各隊(組)將各社員評分数, 也要由記工員填寫后交會計員登記。定分数登記的作用是作为評分的根据, 評分数登記的作用是: 預分和決算分配時作为劳动報酬的根据。这个报告單須經隊(組)長核對蓋章及社主任或管理委員會審查后, 交會計員作为記工分賬的憑証。

报告單式样和用法举例如下: (見 67 頁)

2. 劳动工賬按一个年度之中根据各社不同的生產情况設置多欄式的工分賬, 並按社員姓名順着次序填寫。根据各隊(組)的劳动工分报告單記在各社員的名下。这本賬在決算分配前按每个社員的工分数公布, 給社員們核對。

劳动工分报告單

隊組別: 第一生產隊

1955 年春汛

姓名	職 別	定分	評分	备 考
范孝根	技術員	15	15	
周双哉	出 網	12	13	
郭秀士	二 漿	8	7.5	
李阿四	三 漿	7.5	9	
合 計		42.5	44.5	

社主任印 隊(組)長印 記工員印

劳动工賬的式样和用法举例如下:

劳动工分賬

1955 年度

第 1 頁

姓名	春 汛		夏 汛		秋 汛		冬 汛		全年平均 应得工分数	备 考
	定分	評分	定分	評分	定分	評分	定分	評分		
范孝根	15	15								
周双哉	12	13								
郭秀士	8	7.5								
李阿四	7.5	9								
合 計	42.5	44.5								

註: “全年平均应得工分数”欄, 是填每个社員全年的評分总数除評分的次数等于全年平均应得工分数, 凡一年一次決算分配的社, 按全年平均应得工分数計算劳动報酬。

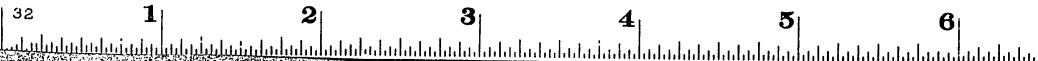

討論題

1. 記賬為什麼一定要有記賬憑証作根據?
2. 日記賬“轉賬”欄和“現金”欄的記法有什麼不同?
3. 日記賬記載的事項怎樣往分類賬上過賬?
4. 為什麼要建立各種登記簿?它們都有什麼作用?
5. 勞動工賬、勞動報告單和社員勞動手冊相互之間有什麼關係?

第五章 社員預支、月份結算和公布賬目

第一節 社員預支

漁業生產合作社的收益，一般要在年度終了時才能進行決算分配，但是在生產上隨時都有收入發生，而且社員又要靠勞動收入來供給家庭平日生活費用，因而合作社的收入不應當全部留到年度決算時再分，而是在平時預支給社員，以滿足社員生活上的需要。

社員預支是合作社按照規定的期限（各社的生產情況不同，預支期限的長短由各社自己民主討論決定）從總收入中提出一部分金額預支給社員。因為預支的數字很大，如果不在預支前把本期的收入和支出事先計算一下，就會使預支工作紊亂，而且還會使年度決算分配增加許多困難。所以社員預支必須有計劃地進行。在一般情況下要有三個步驟，第一是大體上算出本期社員應得的勞動報酬，第二是參照本期實際收支情況定出社員預支百分比，計算出全社的預支總額，第三是根據勞動工賬計算出每個工分應得的預支金額，編制社員預支明細表進行預支（預支的主要目的是解決社員的生活費用，一般情況下社員的股金報酬可不預支）。例如本期已入賬的漁業總收入為 1,000 元，估算出本期社員應得的勞動報酬約為 600 元，參照本期各項開支的實際支出等情況，經社員大會議

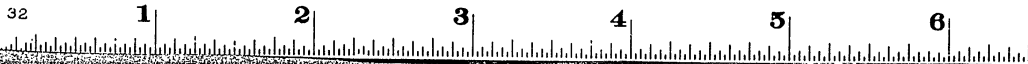

訂預支百分之七十，計 420 元（即 600 元乘以百分之七十）。按照勞動工賬記錄，本期各社員應得工分總數為 210 分，則每工分應預支數為 2 元。再以每工分應得預支數乘以每一社員的工分數，即為各社員本期應預支的數額。但要注意在預支時還要扣除社員借支（即社員因臨時急需向社借支的款項），茲將社員預支明細表式樣舉例如下：

社員預支明細表

1955 年 1 月 1 日起至 1 月 31 日止 第 1 号
每工分預支金額：2 元 單位：人民幣元

社員姓名	勞 工 分	預 支 金 額	扣 除 借 支 金 額	實 領 金 額	蓋 章	備 註
張四桂	84	16800	4500	12300	印	
李明道	75	15000	3700	11300	印	
趙玉和	51	10200	3300	6900	印	
合 計	210	42000	11500	30500		

社主任團

出納員團

會計員團

社員預支明細表編好後應即發給各社員應得的預支，並以明細表作為記賬憑證記入財務賬。為了簡化記賬手續，在登記日賬時，祇須將明細表內實領金額的合計數一筆記入日賬。在過賬時，這筆賬不須從日賬過入分類賬，可直接根據社員預支明細表內實領金額，按社員戶名，逐筆記入分類賬各社員往來賬戶的付方。這樣處理可以節省很多記賬手續。但記入分類賬上各社員往來賬戶實領金額的合計數，應與日

賬所登記的數目相等。

第二節 怎樣進行月結

根據第四章里已經講過的各種賬簿用法，就可以把各種財務收支事項的收付情況和社員勞動情況分別記載下來。但是賬記得錯不錯還不知道，所以在每月月終進行一次檢查和結算是非常必要的。通過月結，不但能夠把錯賬查出來，保證賬目正確清楚，還能了解全月的收支數字，根據結算出的數字向社員公布，就便於社員了解與監督社的財務會計工作，管理委員會也可以從中總結經驗教訓，改進社的工作。

每月的月結工作要按以下步驟進行：

（一）整理單據，把沒有記賬的收支事項記到日賬內，將單據與日賬核對一下，看看有沒有錯記或漏記的地方；

（二）將日賬內還沒有過到分類賬上的事項，過入分類賬；

（三）將日賬和分類賬各科目的本月收付數各自相加，求出本月的收付合計數、收付累計數和累計余額；

（四）編制收支對照表，看看各欄的收付雙方合計數是否相等，以檢查賬目的記載錯不錯，並作為編制財務清單的根據，收支對照表的編制方法是：

1. 把分類賬各科目上月底累計余額，分別抄在對照表的“期初余額”欄；如某科目是收方余額（即收入累計數減去付出累計數後剩餘數），寫在收方；如某科目是付方余額（即付出累計數減去收入累計數後剩餘數），寫在付方；

2. 把分類賬各科目收方和付方本月份的月計數，分別抄在對照表的“本月收付”欄的收方和付方；

32

1

2

3

4

5

6

3. 把分类賬各科目本月底累計余額, 依照“期初余額”的填寫方法, 分別抄在“期末余額”欄內;

4. 把日記賬上月底的現金余額寫在对照表“期初余額”欄的付方, 把本月底的現金余額寫在对照表“期末余額”欄的付方;

5. 把日記賬現金欄本月份收入和付出月計數, 以相反的方向, 寫在对照表“本期收付”欄的收方和付方(收入月計數寫在付方, 付出月計數寫在收方); 收支对照表的式样如下:

二月份收支对照表

1955年3月1日編制

單位: 人民幣元

科 目	期 初 余 額		本 期 收 付		期 末 余 額	
	收 方	付 方	收 方	付 方	收 方	付 方
(資產類)						
固定財產		4850		240		5090
庫存物資		360		80		440
存 款		5180	6920	4400		2660
預付款項		84	32	46		98
現 金		140	546	648		242
(負債類)						
股份基金	1600					1600
社員股金	2800					2800
公 積 金	840					840
公 益 金	330					330
				20	300	

科 目	期 初 余 額		本 期 收 付		期 末 余 額	
	收 方	付 方	收 方	付 方	收 方	付 方
獎 勵 金	480			120	360	
折 旧 准 备	360					360
預 提 生 產 費	864					864
貸 款			1000		1000	
(往來類)						
社 員 往 來		620	1068	4804		
社 外 往 來	450			200	250	
(生產結算類)						
漁 撈 收 入	4800		3200		8000	
付 業 收 入	690		360		1050	
漁 撈 支 出		1400		2320		3720
付 業 支 出		450		230		680
管 理 費		120		18		138
合 計	13,204	13,204	13,126	13,126	17,424	17,424

會計員 團

从上表看来, 各欄的收方合計数和付方合計数都是相等的, 这証明賬沒有錯, 但这里有一个問題是: 为什么把日記賬的上月底現金余額寫在对照表“期初余額”欄的付方和本月底的現金余額寫在“期末余額”欄的付方后, “期初余額”和“期末余額”兩欄的收方和付方合計数就会相等了呢? 这是因为日記賬轉賬欄里的收付事項, 都是以相同的金額过入分类賬某一

32

1

2

3

4

5

6

个科目的收方和另一个科目的付方，所以單就轉賬所記的收付事項來說，在过入分类賬后各科目收方余额的合计数一定等于付方余额的合计数，不会有收大于付或付大于收的情况。但是日記賬現金欄里的收付事項，过賬时，每一事只过一筆賬，这样分类賬各科目收方余额的合计数一定大于付方余额的合计数。这个收大于付的一部分金額，就是日記賬現金欄里的現金余额，如果把上月底的現金余额寫在对照表“期初余额”欄的付方，把本月底現金余额寫在“期末余额”欄的付方，这两欄收付双方的合计数就相等了。

又为什么把日記賬現金欄本月份收入月計数寫在对照表“本期收付”欄的付方，和付出月計数寫在“本期收付”欄的收方后，这一欄的收付双方的合计数才能相等呢？这是因为对照表是根据分类賬來編制的，但是分类賬內沒有設置賬戶，而是以日記賬現金欄來代替現金賬戶，如果單單把分类賬各科目的收入和付出月計数，寫在对照表的“本期收付”欄內，其收付双方合计数是不会相等的，因为还缺少一个現金賬戶的收付月計数，所以还要把日記賬現金欄本月份的收入和付出月計数，以相反的方向寫在对照表“本期收付”欄的收方和付方（即收入月計数寫在本欄的付方，付出月計数寫在本欄的收方），这一欄的收付双方合计数才能相等。

第三節 查找和更正錯賬的方法

在月結时，如果收支对照表上，各欄的合计数不相等，就是賬日的記載或計算上有了錯誤。查找錯誤的方法是：首先要檢查收支对照表上的數字，是否加減或抄寫錯了，如果沒有錯，就把分类賬各科目的收付數字，重新核算一下，假使還沒有找

出錯處，就要將日記賬和分类賬上本月發生的收付事項，逐筆核對一下，必要时还可核對單据，最后一定会把錯處找出來的。

錯處找出來以后，不能挖補、刮擦或塗改，要根据下列方法更正。

（一）直接改正法：各种賬簿、單据、表報的記載，在沒有过賬以前，發現有錯誤时，要把錯的文字与數字划綫（最好用紅筆）註銷，但要能够看出原來的字跡然后在錯的文字和數字上面，寫上正确的文字和數字。如果是在整个數字中只錯一个字，也不要只改这一个字，必須要把整个數字划掉，重新填寫，改正以后要在數字上盖章。

（二）紅字冲正法：如果在过賬以后，才發現錯誤，不論是賬戶寫錯，全部或部分數字寫錯，就要在發現錯誤的当天，照原來科目和金額，用紅筆記入日記賬，然后过到分类賬里，冲銷以前記的錯賬。然后再按原來的單据，把正确的科目金額，記到日記賬內，並过入分类賬。但在“摘要”欄要註明，這筆賬是改正×月×日的錯賬。在月終結算时，不但不能把紅筆寫的數字加上，还要从合计数中，減去用紅筆寫的數字，冲銷以前的錯賬。茲举例如下：

某社 2 月 3 日發生的一筆會計事項，本來應記：

（收）庫存物資 1.50元

（付）加工支出 1.50元

但是錯記为：

（收）庫存物資 2.50元

（付）漁業支出 2.50元

這筆錯賬，到 2 月 15 日才發現，就先要用紅筆在日記賬上冲銷這筆錯賬：

32

1

2

3

4

5

6

个科目的收方和另一个科目的付方，所以單就轉賬所記的收付事項來說，在过入分类賬后各科目收方余额的合计数一定等于付方余额的合计数，不会有收大于付或付大于收的情况。但是日記賬現金欄里的收付事項，过賬时，每一事只过一筆賬，这样分类賬各科目收方余额的合计数一定大于付方余额的合计数。这个收大于付的一部分金額，就是日記賬現金欄里的現金余额，如果把上月底的現金余额寫在对照表“期初余额”欄的付方，把本月底現金余额寫在“期末余额”欄的付方，这两欄收付双方的合计数就相等了。

又为什么把日記賬現金欄本月份收入月計数寫在对照表“本期收付”欄的付方，和付出月計数寫在“本期收付”欄的收方后，这一欄的收付双方的合计数才能相等呢？这是因为对照表是根据分类賬來編制的，但是分类賬內沒有設置賬戶，而是以日記賬現金欄來代替現金賬戶，如果單單把分类賬各科目的收入和付出月計数，寫在对照表的“本期收付”欄內，其收付双方合计数是不会相等的，因为还缺少一个現金賬戶的收付月計数，所以还要把日記賬現金欄本月份的收入和付出月計数，以相反的方向寫在对照表“本期收付”欄的收方和付方（即收入月計数寫在本欄的付方，付出月計数寫在本欄的收方），这一欄的收付双方合计数才能相等。

第三節 查找和更正錯賬的方法

在月結时，如果收支对照表上，各欄的合计数不相等，就是賬目的記載或計算上有了錯誤。查找錯誤的方法是：首先要檢查收支对照表上的数字，是否加減或抄寫錯了，如果沒有錯，就把分类賬各科目的收付数字，重新核算一下，假使还没有找

出錯处，就要將日記賬和分类賬上本月發生的收付事項，逐筆核對一下，必要时还可核對單据，最后一定会把錯处找出來的。錯处找出來以后，不能挖补、刮擦或塗改，要根据下列方法更正。

(一)直接改正法：各种賬簿、單据、表報的記載，在沒有过賬以前，發現有錯誤时，要把錯的文字与数字划綫（最好用紅筆）註銷，但要能够看出原來的字跡然后在錯的文字和数字上面，寫上正确的文字和数字。如果是在整个数字中只錯一个字，也不要只改这一个字，必須要把整个数字划掉，重新填寫，改正以后要在数字上盖章。

(二)紅字冲正法：如果在过賬以后，才發現錯誤，不論是賬戶寫錯，全部或部分数字寫錯，就要在發現錯誤的当天，照原來科目和金額，用紅筆記入日記賬，然后过到分类賬里，冲銷以前記的錯賬。然后再按原來的單据，把正确的科目金額，記到日記賬內，並过入分类賬。但在“摘要”欄要註明，这筆賬是改正×月×日的錯賬。在月終結算时，不但不能把紅筆寫的数字加上，还要从合计数中，減去用紅筆寫的数字，冲銷以前的錯賬。茲举例如下：

某社 2 月 3 日發生的一筆會計事項，本來應記：

(收)庫存物資 1.50元

(付)加工支出 1.50元

但是錯記为：

(收)庫存物資 2.50元

(付)漁業支出 2.50元

这筆錯賬，到 2 月 15 日才發現，就先要用紅筆在日記賬上冲銷这筆錯賬：



(收) 庫存物資 2.50元
(付) 漁業支出 2.50元

將這筆沖銷賬的記錄，仍用紅筆過到分類賬上后，再把正確的賬記到日記賬上。

(收) 庫存物資 1.50元
(付) 加工費 1.50元

再從日記賬過入分類賬，這樣既然改正了錯誤，又沒有增加賬上的合計數。

(三) 補充登記 在記賬時如果把一部分數字遺漏或少記賬，就可再過入分類賬以更正。例如應記 500 元，誤記為 400 元，就要按正常的記賬手續補記 100 元，但需在“摘要”欄註明是補記某月某日的某一筆賬，以便查對。

第四節 怎样公布賬目

經過收支對賬的檢查，結清賬目之后，要分析收支預算的執行情況，然後將本月和到結算時為止的全部財務工作情況及分析結果，向社員作報告。報告時不能只念一念收支對賬表就算完事，必須詳細，以便社員了解全部情況，遇到社員有不明之處時，提出詢問時，會計員有責任作詳細解釋。一般來說，報告內容應包括以下幾點：

(一) 財產管理使用情況：要詳細說明社里有那些固定財產，還有多少財產的物量及現金數目。財產是否有損壞浪費等情況。

(二) 各項收支情況 收支預算的執行情況怎樣？漁業收支情況如何？付業生產和加工生產的收支情況如何？有沒有浪費或節約多少？今後應該怎樣來加強財務管理，在節約方面有那

些社員做得較好，以及創造了什麼辦法等。

(三) 往來及負債情況：外邊欠社的款和社欠別人的款項各有多少，對於社員往來和投資要按戶報告，以便對正。

(四) 勞分工分情況：全社已支出了多少工分，把每個社員的工分加以報告。

報告之后，還要把財務收支情況和社員勞分工分用書面公布出來。在公布賬目方面有兩點需要注意：第一，在賬務方面要把社員特別關心的事情都列出來，譬如社員每人全月所得勞分工分數和累計工分數，社員投資，社員往來以及本月收付有那幾筆大的款項等。對於這些賬目都要盡量詳細列出來。

第二，公布賬目要儘可能讓識字的社員看得懂。

因此公布的項目應包括月份收支清單和勞分工分清單，月份收支清單根據月結時的月份收支對照表“本月收付”欄的金額編制。勞分工分清單，根據勞分工賬編制。清單的寫法，茲舉例如下：

××漁業生產合作社二月份收支清單

1955年3月1日

項 目	金 額	備 註
一、上月結存款項		
1. 存款	5,180元	
2. 現金	140元	
二、本月收入款項		
1. 漁撈收入	3,200元	
2. 付業收入	360元	

32 1 2 3 4 5 6

項 目	金 額	備 註
3. 收回預付款項	32元	
4. 收入社員往來	1,068元	
5. 收入貸款	1,000元	
以上共收	10,980元	
三、本月付出款項		
1. 漁撈支出	2,320元	
2. 付業支出	230元	
3. 管理費	18元	
4. 購入固定資產	240元	
5. 購入庫存物資	80元	
6. 預付款項	46元	
7. 公益金	20元	
8. 獎勵金	120元	
9. 社員往來	4,804元	
10. 社外往來	200元	
以上共付	8,078元	
四、本月結存款項		
1. 存款	2,660元	
2. 現金	242元	

社主任 陶

會計員 陶

× × 漁業生產合作社二月份社員勞動工分清單

1955年3月1日

社員姓名	本月份 實得工分	截至本月份 止共得工分	備 註
張四桂	235分	459分	
李道明	226分	448分	
趙玉和	221分	445分	
王永先	218分	442分	
袁鳴佩	205分	440分	
合 計	1,105分	2,234分	

社主任 陶

會計員 陶

註：“截至本月份止共得工分數”包括本月以前的各社員所得的工分數。

討 論 題

1. 為什麼要進行月份結算工作?
2. 為什麼要按月公布賬目? 向社員公布賬目要談那些問題?

32 1 2 3 4 5 6

第六章 年度決算

漁業生產合作社要根据社的生產情况确定一个年度結賬日期,根据全年的实际收入数、开支数、社員已得的劳动工分数,和社內財產、債務的增減变化情况,作一次最后的決算,肯定每戶社員应分配多少,進行找补,和結清全年賬目。

第一節 決算前的清理工作

一、清理往來存欠賬目:为了便于賬目結算,应在決算以前,把社与社員,社与社外的一切往來賬目,整理清楚,应收回的收回,应还清的还清,暂时不能收回的或不能还清的,也要与对方核对賬目,避免差錯。

二、清点固定財產和庫存物資:为了作到賬面上所記載的固定財產和庫存物資与实存数相符,在決算前要对各項固定財產和庫存物資,進行一次全面的实际清点,在管理委員會領導下,可臨時成立一个清点小組,对各項財產和物資逐項進行实际点数和过秤,但有些不便点数或过秤的,如大批的稻草、竹篾、鉛絲、燃料等,也应先秤一部分,然后用估計方法算出总数,最后將清点的一部分与賬面不符的財產和物資,列出清点財產物資报告單,其式样如下:(見 81 頁)

各种固定財產和庫存物資經清点以后,管理委員會应認真加以研究,分別对多出的、缺少的以及损坏的財產和物資的不同情况,提出处理意見,經社員大会通过后施行。

清点財產物資报告單

年 月 日 第 頁

品名	單位	賬上結余的数量	实存的数量	多出或少或损坏的数量	保管人姓名	備註

清点負責人員 倉庫保管員 會計員

財務处理的方法如下:

1. 损坏的固定財產(包括非常損失的財產)决定報銷时:属于提存折旧的財產,除以已提存的折旧准备冲銷外,其余的一部分价值(減除殘值变价收入),可列作当年費用开支:

(收)固定財產 × × × 元

(付)折旧准备 × × × 元

漁撈支出(或养殖支出、加工支出、付業支出、管理費) × × × 元

属于不提折旧准备的財產,可全部作为当年費用开支(減除殘值变价收入):

(收)固定財產 × × × 元

(付)漁撈支出(或养殖支出、加工支出、付業支出、管理費) × × × 元

上項列作当年費用开支的財產价值,如認為負担不了时,可根据民主議訂,以一部分在公積金內开支,一部分作为費用开支(已提折旧的財產应先冲銷折旧准备后,再分別列作公積金和費用开支):

(收)固定財產 × × × 元

32

1

2

3

4

5

6

(付)漁撈支出(或養殖支出、加工支出、付業支出、管理費) ×××元
公積金 ×××元

2. 已入財務賬的庫存物資盤点多出或缺少都要入賬。

多出時應記:

(收)其他收入 ×××元
(付)庫存物資 ×××元

缺少的物資決定由社報銷時:

(收)庫存物資 ×××元
(付)其他支出 ×××元

缺少的物資決定由保管員、或社員負責賠償時:

(收)庫存物資 ××元
(付)社員往來——×× ××元

3. 未入財務賬的尚未賣掉的加工成品, 應作價入賬:

(收)加工收入 ×××元
(付)庫存物資 ×××元

4. 未入財務賬的尚未賣掉的付業產成品應估計入賬:

(收)付業收入 ×××元
(付)庫存物資 ×××元

5. 未完成的付業在產品應估計其成本價值入賬:

(收)付業收入 ×××元
(付)預付款項 ×××元

註: 年終估計入賬的付業在產品, 應在下年度開始後, 按原來入賬的金額, 在新賬上作(收)預付款項、(付)付業支出的記錄(如有養殖在產品即(收)預付款項、(付)養殖支出)。

三、提存主要生產工具折舊準備: 社里應提折舊的主要生

產工具如船、網等, 應根據固定財產登記簿內規定的每年折舊額, 編制固定財產折舊計算表, 提存折舊準備。折舊計算表的式樣如下:

主要固定財產折舊計算表

年 月 日 第 頁

財產名稱	財產編號	折 舊 額
合 計		

會計員[]

根據折舊計算表將本年應提存的折舊準備記入財務賬時:

(收)折舊準備 ×××元
(付)漁撈支出(或養殖支出、加工支出、付業支出) ×××元

四、結算貸款利息: 社內為生產需要, 向銀行或信用社貸入的款項, 在結賬時應按規定的利率, 算出本年應負擔而尚未支付的利息, 利息的記賬方法如下:

(收)社外往來——銀行(或信用社) ××元
(付)其他支出 ××元

五、結算租入財產的租金: 社內租入的財產如房屋和船、網等生產工具, 在結賬時應按照租約規定計算本年應負擔、而

32

1

2

3

4

5

6

尚未付給的租金。

1. 屬於漁撈上用的：

(收)社外往來 ××元
(付)漁撈支出 ××元

2. 屬於繁殖上用的：

(收)社外往來 ××元
(付)繁殖支出 ××元

3. 屬於加工上用的：

(收)社外往來 ××元
(付)加工支出 ××元

4. 屬於付業上用的：

(收)社外往來 ××元
(付)付業支出 ××元

5. 屬於管理部門用的如倉庫的租金等：

(收)社外往來 ××元
(付)管理費 ××元

六、清理勞動工賬：把尚未記入勞動工賬的每個社員在本年應得的勞動工分，全部記入勞動工賬，結出全年社員應得的勞動工分總數，並核對社員勞動手冊，看看有沒有差錯，對於參加漁撈生產的社員工分，應與各隊組的工分記錄核對一下，以免錯誤。

七、編制收支對照表：根據清理後的分類賬各科目的累計餘額數，編出清理後的收支對照表，檢查賬目上的收付方餘額，是否相等，以証實賬目有沒有記錯。各種登記簿也要仔細查對一次，查明完全相符無錯之後，才能進行最後的決算分配。

清理後收支對照表的式樣，可根據第五章月結時的表式

編制，因為年終不須根據本表公布賬目，所以表內的“期初餘額”和“本期收付”兩欄的數字，可不填列，祇須將分類賬各科目的期末累計餘額，和日記賬的現金餘額寫在“期末餘額”欄內，但各社如需要了解在決算時的全年財務狀況，對本表各欄亦可全部填寫，惟“期初餘額”欄應填上年結算轉新賬的各科目前餘額，“本期收付”欄應填各科目本年發生的共收共付數。

第二節 決算分配

賬目經過整理後，即將上年的預提生產費和本年的漁撈收入、繁殖收入、加工收入、付業及其他收入等總數，減除為下年生產用的預提生產費、超額獎勵金和本年的漁撈支出、繁殖支出、加工支出、付業支出、管理費及其他支出後，得出純收益，按照下列各項目進行分配：

(一)公積金；(二)公益金；(三)獎勵金；(四)勞動報酬；
(五)股金報酬；(六)漁塘報酬。

決算分配應按下列步驟進行：

一、編制決算表：決算表的內容，共分“收入”“支出及分配”兩部分。收入部分要根據分類賬漁業收入、繁殖收入、加工收入、付業收入、其他收入的全年收入總數填列；但為了能了解各項收入的詳細情況，可按照漁撈、繁殖、加工的產品名稱和付業種類，分項填寫。上年終預提的生產費也要填入，表示參加今年分配。支出及分配部分，要根據當年漁撈支出、加工支出、付業支出、管理費、其他支出等全年支出數，和社員大會決定的分配原則，及已開支的超產獎勵金，規定提存的預提生產費、公積金、公益金、獎勵金等項填列，已開支的超產獎勵金和預提生產費，從總收入提存，公積金、公益金、獎勵金，按總

32 1 2 3 4 5 6

收入數減去已開支的超產獎勵金。預提生產費和漁撈、繁殖、加工、付業、管理費、其他支出等全年总支出後的淨額，按社決定的提存百分比數，算出應提的數額填列。社員分配部分，首先算出應付給社員的股金（包括投入的工具和現金）報酬，從事繁殖生產的合作社，尚應算出漁塘報酬的數額，從收入總數中減去以上各項支出和分配數後，所得的剩餘數，就是社員應得的勞動報酬。

茲根據下列實例編制決算表如下：

例一：決算時分類賬各科目餘額，和日記賬現金餘額如下表：

收支對照表

1954年12月31日

科 目	期初餘額		本期收付		期 末 餘 額	
	收方	付方	收方	付方	收方	付方
(資 產 類)						
固定財產						60,000
庫存物資						1,500
存 款						32,669
預付款項						4,900
基建投資						640
現 金						210
(負 債 類)						
股份基金					19,000	
社員股金					50,000	

科 目	期初餘額		本期收付		期 末 餘 額	
	收方	付方	收方	付方	收方	付方
公 積 金					5,500	
公 益 金					550	
獎 勵 金					550	
折 舊 准 備					1,500	
預提生產費					3,000	
貸 款					3,000	
(往來類)						
社員往來						25,431
社外往來					500	
(生產結算類)						
漁撈收入					120,000	
加工收入					8,000	
付業收入					500	
其他收入					500	
漁撈支出						82,000
加工支出						4,100
付業支出						400
管理費						650
其他支出						100
合 計					212,600	212,600

會計員 陶

32 1 2 3 4 5 6

决 算 表

× × 漁業生產合作社
自 1954 年 1 月 1 日起至 1954 年 12 月 31 日止

收 入		支 出 及 分 配	
項 目	金 額	項 目	金 額
一、漁撈收入	120,000.00	一、漁撈支出	82,000.00
1. 大黃魚	90,000.00	二、加工支出	4,100.00
2. 对蝦	15,000.00	三、付業支出	400.00
3. 墨魚	10,000.00	四、管理費	100.00
4. 勒魚	3,300.00	五、其他支出	
5. 雜魚	1,700.00	六、預提生產費	5,000.00
二、加工收入	8,000.00	七、各項分配	39,750.00
鹹乾魚	8,000.00	1. 公積金	3,735.00
三、付業收入	500.00	2. 公益金	373.50
1. 結網	200.00	3. 獎勵金	373.50
2. 運輸	300.00	4. 社員分配	35,268.00
四、其他收入	500.00	(1) 超產獎勵金	2,400.00
五、上期預提的生產費	3,000.00	(2) 勞動報酬	25,668.00
		(3) 股金報酬(註)	7,200.00
合 計	132,000.00	合 計	132,000.00

社主任 會計員 編制日期 1954 年 12 月 31 日
 (註) 高級社員股金沒有報酬, 這個項目可以在決算表中刪去。

例二: 从总收入中提存为下期生產上应用的預提生產費 5,000 元, 公積金按純收入提存百分之十, 公益金和獎勵金均按純收入提存百分之一。

例三: 根据股份基金及社員股金登記簿, 計算出股金報酬为 6,000 元。

例四: 劳动工賬清理結果, 参加当年分配的劳动工分总计为 1,000 分。

根据以上資料, 編制決算表如上: (見 88 頁)

註: 如有养殖生產, 除应填入养殖收支总数外, 並須在社員分配項目下, 加列“漁塘報酬”一項。

二、編制社員分配明細表: 根据決算表算出來的每个劳动工分所得, 分別乘以各社員参加分配的劳动工分总数, 即得出每个社員应得的劳动報酬。关于各社員股金報酬, 应照原來規定的标准計算填列。把每戶社員应得的超額獎勵金、劳动報酬、股金報酬相加, 即为每一戶社員应分配的報酬总数。但要注意, 各戶社員应分配的報酬总数相加后, 必須与決算表中社員分配部分的金額相等。社員分配明細表式样如下: (見 90 頁)

三、結賬:

決算工作做好並經過管理委员会審查后, 还要向社員大会作詳細的口头報告, 然后即進行賬面的決算轉賬, 同时根据社員分配明細表, 進行社員報酬的找补工作。決算轉賬的具体作法如下:

(1) 將“漁撈收入”“加工收入”“付業收入”“其他收入”和“預提生產費”科目的收方累計余額, 分別轉到“收入分配”科目, 表示参加了分配:

(收) 收入分配 3,000 元

社員分配明細表

1954年12月31日

單位人民幣：元

社員姓名	應分		配數		合計	結賬找數	蓋章
	金額	股數	金額	股數			
張四柱	400	285	6,031.98	2,010.00	8,041.98	2,557.66	印
李道明	400	200	5,133.60	1,738.00	7,271.60	1,579.32	印
趙玉印	400	195	5,003.26	1,440.00	6,815.26	6,076.50	印
上水先	800	190	4,876.92	8,000.00	6,828.92	5,699.64	印
袁鳴鳳	800	180	4,620.24	6,000.00	804.00	1,129.28	印
合計	2,100	1,000	25,668.00	50,000.00	7,200.00	27,800.00	7,437.00

社主任團

出納員團

會計員團

註：1. 上表應扣社員預支數，要和分類賬上社員往來賬戶內未扣回的預支數相符。
2. 如有養殖生產，編制本表時，可在“應分配數”欄內，加列“漁塘報酬”一項，以填寫社員應得的漁塘報酬。

(付)預提生產費	3,000元
(收)收入分配	120,000元
(付)漁撈收入	120,000元
(收)收入分配	8,000元
(付)加工收入	8,000元
(收)收入分配	500元
(付)付業收入	500元
(收)收入分配	500元
(付)其他收入	500元
(收)漁撈支出	82,000元
(付)收入分配	82,000元
(收)加工支出	4,100元
(付)收入分配	4,100元
(收)付業支出	400元
(付)收入分配	400元
(收)管理費	650元
(付)收入分配	650元
(收)其他支出	100元
(付)收入分配	100元

註：如有養殖生產，應將養殖收入科目的收方累計餘額，轉到“收益分配”科目的收方。

(2)將“漁撈支出”“加工支出”“付業支出”和“管理費”“其他支出”科目的付方累計餘額，轉到“收入分配”科目的付方，表示由收入中归还：

32

1

2

3

4

5

6

註：如有养殖生产，应将养殖支出科目的付方累计余额，转到“收入分配”科目的付方。

(3) 将从总收入中提存的预提生产费自“收入分配”科目转到“预提生产费”科目：

(收) 预提生产费	5,000元
(付) 收入分配	5,000元

(4) 将决算表内超产奖励金，从“收入分配”科目转到“预付款项”科目，表示由收入中归还：

(收) 预付款项	2,400元
(付) 收入分配	2,400元

(5) 将决算分配表内提存的“公积金”、“公益金”、“奖励金”，分别从“收入分配”科目转到“公积金”、“公益金”、“奖励金”科目。

(收) 公积金	3,735元
(付) 收入分配	3,735元
(收) 公益金	373.5元
(付) 收入分配	373.5元
(收) 奖励金	373.5元
(付) 收入分配	373.5元

(5) 将决算分配表社员分配部分中劳动报酬和股金报酬从“收入分配”科目转到“社员往来”科目：

(收) 社员往来	32,868元
(付) 收入分配	32,868元

这笔账除以一笔总数记入日记账外，在登记分类账时，关于收入分配科目的金额，应自日记账一笔过入分类账。社员往

来各户的金额即直接根据社员分配明细表，按户分别记入各社员往来账户的收方，不须再逐笔通过日记账过入，以省手续。过账后，分类账上各社员往来账户的收方，增列了这一分配数，正好与原来付方的预支数相比较，而便与社员分配明细表“结账找补数”栏内的金额进行核对。

(6) 根据社员分配明细表，将“结账找补数”记入“社员往来”科目的付方。

(付) 社员往来	7,437元
----------	--------

这笔账除以一笔总数记入日记账外，在登记分类账时，即直接根据社员分配明细表，按户名分别记入各社员往来账户的付方，不须再逐笔通过日记账过入，以省手续。

註：以上(5)(6)两项分配事项，在记入财务账后，应再记入各社员往来手册内，以供社员查对。

(四) 编制结账后资产负债表：

决算分配转账完了后，账簿上的生产结算类各科目，都已结算清楚，并已转平，只有资产和负债各科目(包括日记账的现金余额)，尚有余额存在账上。这些科目的结转，有没有错误，还不能知道，所以要编制资产负债表，看看资产和负债两方的合计数，是否相等，就可以证明决算转账有没有错，同时可以从这张表中看出社内年度决算后的全部财务状况。资产负债表的编制方法：是把日记账的现金余额和分类账内资产类各科目的付方余额，列在本表的左方资产栏内，负债类各科目的收方余额，列在本表的右方负债栏内，并在最末一行，求出资产负债的合计数，双方数目相等，即可证明决算转账不错。

兹根据本节在决算分配时的收支对照表数字，编制结账后的资产负债表如下：

32

1

2

3

4

5

6

註：如有养殖生产，应将养殖支出科目的付方累计余额，转到“收入分配”科目的付方。

(3) 将从总收入中提存的预提生产费自“收入分配”科目转到“预提生产费”科目：

(收) 预提生产费	5,000元
(付) 收入分配	5,000元

(4) 将决算表内超产奖励金，从“收入分配”科目转到“预付款项”科目，表示由收入中归还：

(收) 预付款项	2,400元
(付) 收入分配	2,400元

(5) 将决算分配表内提存的“公积金”、“公益金”、“奖励金”，分别从“收入分配”科目转到“公积金”、“公益金”、“奖励金”科目。

(收) 公积金	3,735元
(付) 收入分配	3,735元
(收) 公益金	373.5元
(付) 收入分配	373.5元
(收) 奖励金	373.5元
(付) 收入分配	373.5元

(5) 将决算分配表社员分配部分中劳动报酬和股金报酬从“收入分配”科目转到“社员往来”科目：

(收) 社员往来	32,868元
(付) 收入分配	32,868元

这笔账除以一笔总数记入口记账外，在登记分类账时，关于收入分配科目的金额，应自日记账一笔过入分类账。社员往

来各户的金额即直接根据社员分配明细表，按户分别记入各社员往来账户的收方，不须再逐笔通过日记账过入，以省手续。过账后，分类账上各社员往来账户的收方，增列了这一分配数，正好与原来付方的预支数相比较，而便与社员分配明细表“结账找补数”栏内的金额进行核对。

(6) 根据社员分配明细表，将“结账找补数”记入“社员往来”科目的付方。

(付) 社员往来	7,437元
----------	--------

这笔账除以一笔总数记入日记账外，在登记分类账时，即直接根据社员分配明细表，按户名分别记入各社员往来账户的付方，不须再逐笔通过日记账过入，以省手续。

註：以上(5)(6)两项分配事项，在记入财务账后，应再记入各社员往来手册内，以供社员查对。

(四) 编制结账后资产负债表：

决算分配转账完了后，账簿上的生产结算类各科目，都已结算清楚，并已转平，只有资产和负债各科目（包括日记账的现金余额），尚有余额存在账上。这些科目的结转，有没有错误，还不能知道，所以要编制资产负债表，看看资产和负债两方的合计数，是否相等，就可以证明决算转账有没有错，同时可以从这张表中看出社内年度决算后的全部财务状况。资产负债表的编制方法：是把日记账的现金余额和分类账内资产类各科目的付方余额，列在本表的左方资产栏内，负债类各科目的收方余额，列在本表的右方负债栏内，并在最末一行，求出资产负债的合计数，双方数目相等，即可证明决算转账不错。

兹根据本节在决算分配时的收支对照表数字，编制结账后的资产负债表如下：

32

1

2

3

4

5

6

資產負債表

1954年12月31日

資 產		負 債	
項 目	金 額	項 目	金 額
固定財產	60,000.00	公 積 金	9,235.00
庫存物資	1,500.00	公 益 金	923.50
存 款	21,732.00	獎 勵 金	923.50
預付款項	2,500.00	折 旧 准 備	1,500.00
基建投資	640.00	預提生產費	5,000.00
現 金	210.00	股 份 基 金	19,000.00
		社 員 股 金	50,000.00
合 計	86,582	合 計	86,582.00

社主任印

會計員印

註：(1)原对照表中社員往來 25,431 元，為社員預支，已在決算時由社員分配數中扣還。

(2)原对照表中貸款 3,000 元，社外往來 500 元已從銀行存款中還清。

(3)原对照表中存款已減除支付的銀行貸款、社外往來和決算分配時的結賬找補數。

(4)原对照表中預付款項已沖轉預付的超產獎勵金 2,400 元。

(5)資產負債表內公積金、公益金、獎勵金，均已加上了本年新提存的數額。

(6)預提生產費為本年決算時提出供下年生產用的資金。

(7)基建投資：係支付的尚未完工的固定財產工料款，故未轉入“固定財產”科目。

五、公布賬目：

資產負債表編好后，就可以從表上看出決算後的財務狀況，同時資產和負債兩方的合計數都是相等，證明決算分配和轉賬都沒有錯，應即將社內資產負債情況和決算分配情況，作出各種清單，張貼公布。年度結算應公布的清單種類如下：

(1)財務清單：根據結賬後的資產負債表編制財務清單如下：

××漁業生產合作社財務清單 1955年1月1日公布

財 產 部 分		基 金 和 債 務 部 分	
項 目	金 額	項 目	金 額
固定財產	60,000元	公 積 金	9,235元
庫存物資	1,500元	公 益 金	923.5元
預付款項	100元	獎 勵 金	923.5元
基建投資	640元	折 旧 准 備	1,500元
存 款	24,132元	預提生產費	5,000元
現 金	210元	股 份 基 金	19,000元
		社 員 股 金	50,000元
合 計	86,582元	合 計	86,582元

社主任印

會計員印

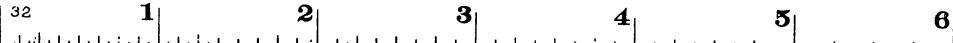

××漁業生產合作社決算分配清單

1955年1月1日公布

收入部分		支出分配部分	
項目	金額	項目	金額
一、漁撈收入	120,000元	一、漁撈支出	82,000元
1. 大黃魚	90,000元	二、加工支出	4,100元
2. 對蝦	15,000元	三、付業支出	400元
3. 墨魚	10,000元	四、管理費	650元
4. 勒魚	3,700元	五、其他支出	100元
5. 雜魚	1,700元	六、預提下期的生產費	5,000元
二、加工收入	8,000元	七、各項分配數	39,550元
鹹乾魚	8,000元	1 公積金	3,735元
三、付業收入	500元	2 公益金	373.5元
1 結網	200元	3 獎勵金	373.5元
2 運輸	300元	4 社員分配	35,268元
四、其他收入	500元	(1)超產獎勵金	2,400元
五、上期預提的生產費	3,000元	(2)勞動報酬	25,668元
		(3)股金報酬	7,200元
合 計	132,000元	合 計	132,000元

備註：一、從淨收入中提公積金10%，公益金、獎勵金各1%
 二、勞動報酬共計勞動工分1,000分，每分報酬25.665元
 三、股金（包括工具及現金）報酬共計股金500元，按月息一分二厘計息，每百元應得報酬14.40元

社主任 陶

會計 陶

上項財務清單，各項目的金額，都是分類賬各科目的累計餘額。如果對個別項目內容，需要再作詳細的公布時，例如“固定財產”“庫存物資”等需要按品名、數量公布，可根據有關登記簿另編明細清單一併張貼公布。

2. 決算分配清單：根據決算分配表，編制決算分配清單如上：（見96頁）

3. 社員分配清單：根據社員分配明細表，編制社員分配清單如右：

1955年1月1日公布

××漁業生產合作社社員分配清單

社員姓名	勞動工分	股金	應 分 配 數			應找補數
			超額獎勵金	勞動報酬	股金報酬	
張四桂	335分	14,000元	—	6,081.98元	2,016元	2,557.66元
李道明	200分	12,000元	400元	5,133.60元	1,725元	1,579.32元
趙玉和	195分	10,000元	400元	5,035.26元	1,440元	1,368.76元
王永先	190分	8,000元	800元	4,576.92元	1,152元	1,129.28元
李鳴鳳	180分	6,000元	800元	4,620.24元	864元	801.98元
合 計	1,000分	50,000元	2,400元	25,668.00元	7,200元	7,437.00元

會計 陶

社主任 陶

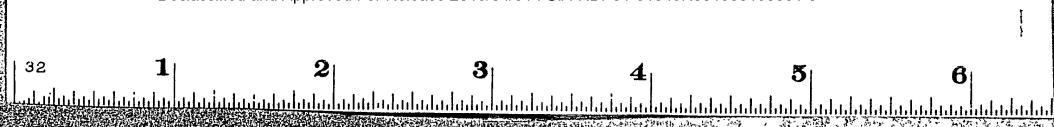

第三節 結束旧賬和建立新賬

賬目公布后，就要把旧賬簿結清，建立新賬，結清旧賬的方法，是把分項資產負債各项目的付方累計余額，寫在收方；負債類各项目的付方累計余額，寫在付方；把日記賬的現金余額，寫在現金欄的付方，並在摘要欄內註明“結轉下年”字樣，同時在賬頁上最末一行，求出收付合計數，雙方數字相等，就是證明結轉正確，舉例如下：

日記賬

第49頁

1954年 月 日	摘要	賬		現 金		
		收入	付出	收入	付出	余額
12 31	結 計	2,680.00		1,425.00	1,234.00	
12 31	累 計	134,725.00		65,790.00	65,580.00	210.00
12 31	現金結 餘數下年				210.00	
	合 計	134,725.00	134,725.00	65,790.00	65,790.00	

第5頁

分類賬

科目·預付款項

1954年 月 日	摘要	日 頁	收 入		收 或 付		額 余
			收	入	付	出	
1 1	上年結轉(加工在產品)	1		750.00	付	750.00	
1 1	將上年結轉的加工在產品輸入加工支出賬戶	1	750.00		平	-0-	
1 4	預付供銷社訂購木料訂金	1		80.00	付	80.00	
1 8	社主任赴縣開會預借旅費	1		10.00	付	90.00	
1 11	向供銷合作社訂購木料今日交貨結賬並收回前付訂金	4	80.00		付	10.00	
1 12	社主任回社報銷旅費	4	8.00		付	2.00	
1 12	社主任交回預借旅費多餘現款	4	2.00		平	-0-	
1 31	計		840.00	90.00			

32 1 2 3 4 5 6

第5頁

分類賬

科目： 頁付款項

1954年	摘要	日	頁	收 入	付 出	收 或 付	余 額
1 31	果 計			840.00	840.00	平	-0-
12 1	購用大修理用木料	48			1,854.00	付	1,854.00
12 1	估計付業在產品轉作下年投資	49			646.00	付	2,500.00
12 1 月 計					2,500.00		
12 1 累 計				840.00	3,340.00	付	2,500.00
12 1 結轉下年(大修費用)				1,854.00		付	646.00
12 1 結轉下年(付業在產品)				00		平	-0-
合 計				3,340.00	3,340.00		

註：轉入下年的付業在產品在記入新賬戶要轉到付業支出科目

第34頁

分類賬

科目： 公益金

1954年	摘要	日	頁	收 入	付 出	收 或 付	余 額
1 1	上 年 結 轉			582.00		收	582.00
5 8	社員王永先醫藥補助費	32			6.00	收	576.00
5 24	買 鑼 鼓 一 套	33			26.00	收	550.00
5 31 月 計					32.00		
5 31 累 計				582.00	32.00	收	500.00
12 31	由本期淨收入提存	49		373.50		收	923.50
12 31 月 計				373.50			
12 31 累 計				955.50	32.00	收	923.50
12 31 結 轉 下 年					923.50	平	-0-
合 計				955.50	955.50		

32

1

2

3

4

5

6

資產和負債類的各科目結清后，所有旧賬上的工作，已經全部完了，因此會計員必須在各種結清的賬頁上蓋章證明，並將各種會計憑証，及表報按次序訂好，在上面寫上“由某年某月某日到某年某月某日的表報單據共多少張”也要蓋章證明，然後將各種下年不能用的賬簿憑証，和表報保存各查，不得損壞。

二、怎樣建立新賬：

建賬的次序是：首先建立日記賬，把上年的日記賬的庫存現金餘額，記在新賬的第一頁第一行現金欄的收方，在摘要欄內寫“上年結轉”字樣，建賬舉例如下：

日記賬

第1頁

1955年		憑証編號	會計科目	摘要	分轉賬		現金		餘額
月	日				收	付	收	付	
1	1			上年結轉			21000		21000

其次是建立分類賬，一般社是用一本分類賬，如果社大、社員多，可以把社員往來，單立一本賬。几本賬確定以后，就要決定設立多少會計科目(參看第三章)，然後把科目名稱，記到賬頁上，至於每一個科目，留多少賬頁，要看每個科目可能發

生多少筆賬來確定，最後按本章第二節所編的結賬后資產負債表的各項數字，結轉到新賬的各科目的內，並在與新賬有關的科目賬頁上的第一行摘要欄內寫“上年結轉”字樣，舉例如下：

(例一) 分類賬

科目：預付款項

第5頁

1955年		摘要	日頁	收方		付方		收或付	餘額
月	日			收	付	收	付		
1	1	上年結轉 (付業在產品)			646.00		付		646.00
1	1	上年結轉 (未完大修理費用)			1,854.00		付		2,500.00

註：上年轉來的付業在產品，應在新賬建立以後，通過日記賬轉到付業支出科目中。

(例二) 分類賬

科目：公益金

第15頁

1955年		摘要	日頁	收入		付出		收或付	餘額
月	日			收	付	收	付		
1	1	上年結轉		923.50			收		923.50

32

1

2

3

4

5

6

其余各科目結轉新賬的方法以此类推。

再次就要根据社的要求，把其他各种賬簿建立起來，如“股份基金及社員股金登記簿”“固定財產登記簿”“生產開支登記簿”等，如果沒有大的变动，仍可繼續使用，不必更換新賬。

討論題

1. 決算以前要做好那些准备工作?
2. 怎样編制年度決算分配表和公布年度賬目?
3. 結束旧賬和建立新賬的步驟和方法是怎样的?

第七章 財務制度和財務計劃

第一節 財務制度

根据目前漁業生產合作社的实际需要，应經過民主討論，建立以下几項財務制度：

一、開支審批制度：社內一切開支，都应按照社章規定的制度和手續，審查批准，出納員無权自行支付任何款項。关于社員臨時借支問題，在一般情况下，社員不应隨便向社借支款項，但因疾病生活急需或其他特殊原因，在不影响社的生產資金的使用情況下，經社主任或管理委員會（或理事会）審查批准后可以借支。对一切不合制度和手續的開支，會計員有权拒絕。

二、賬目清結和檢查制度：會計員要做到按月和按決算期結賬，經過管理委員會審查后及时向社員公布。遇到社員对賬目有疑問或查詢時，要詳細說明。監察委員要定期檢查財務收支賬目。

三、憑証制度：社內財務事項的發生，都要有書面的憑証作證明。會計員必須根据憑証記賬，作到每一筆賬，都有憑証可查，並按記賬先后的順序，把憑証編號、裝訂、保管，不得遺失。

四、公共財物保管使用制度：社內公共財物的保管制度要有明确的規定，如船網工具的使用，必須推定專人負責，庫存

32

1

2

3

4

5

6

物資,也要指定專人負責收付、保管,經常檢查、清理,防止遺失、腐爛和損壞。

此外,財務人員要明確分工,密切合作。原則上會計員應當管賬不管錢,出納員管錢不管賬,採購員用錢不存錢,物資保管員專門保管社內庫存材料、物品,但有些小社,除會計員和出納員必須分開外,其他專責分工,在條件不夠時,可不必過分強調。

第二節 財務計劃

編制財務計劃,是作好漁業生產合作社財務管理工作的一个重要環節,其主要作用有以下几点:

第一:便于統一籌劃全社的生產資金,並把這些資金合理地運用到生產上最需要的地方,避免資金不足或資金積壓浪費等現象,以保證生產計劃的實現和社員收入的增加。

第二:使社員對社內資金的來源和用途,大體上心中有數,便于對財務工作進行監督。

第三:通過收入分配計劃,進行試算,使每個社員大體上可以知道自己能有多少收入,以提高社員的生產積極性,從而推動社的生產。財務計劃的內容,一般應包括兩個主要部分:

第一部分:資金來源及使用計劃(附表一):編制這部分計劃時,主要應根據全年生產的實際需要,並盡量挖掘社的經濟潛力來滿足生產需要。在資金來源方面,包括的主要項目如下:

1. 上期轉入的現金; 2. 已有的庫存物資; 3. 上期轉入的預付款項; 4. 新增的股份基金; 5. 新增的社員股金; 6. 本期漁業收入轉作周轉金部分; 7. 貸款。

資金來源項目中,本期漁業總收入轉作周轉金部分,可

以大體上估算一下,在編制計劃時,應充分利用社的經濟力量,如有不足,再考慮向國家銀行或信用社貸款。

在資金使用方面,包括的主要項目如下:

1. 基本建設支出:這是用來添置合作社的固定財產(如船網等生產工具和房屋建築),應以社內提存的公積金和折舊準備添置;

2. 漁撈、養殖、加工、付業的生產支出;

3. 管理費;

4. 大修理支出:為用來進行主要生產工具的大修理,應以提存的折舊準備開支;

5. 獎勵金支出:此項支出數應以提存的獎勵金開支;

6. 公益福利支出:此項支出數,應以提存的公益金開支;

7. 應償還的貸款;

8. 期末結餘的庫存物資和現金。

本表資金來源的合計數,應和資金使用的合計數相等。

第二部分:收入分配計劃(附表二):合作社應將全年的漁撈、養殖、加工、付業等生產總收入,按照生產計劃的產量指標,折合市價計算出來,再加上上期決算時提存的預提生產費,得出本年總收入數,然後扣除為下期預提的生產費,本年的漁撈、養殖、加工、付業支出和管理費,再根據社的規定從純收入中,留出一定比例的公積金、公益金、獎勵金,並算出股金(包括工具和現金股金)和漁塘報酬,最後根據估算出的本期各社員所得的勞動工分,算出勞動報酬的大體數字,收入合計數應與支出及分配合計數相等。

編制財務收支計劃時,必須按照生產計劃的要求,貫徹增產節約原則,嚴格控制,不必要的開支特別是管理費,要盡量

32

1

2

3

4

5

6

節省,在生產開支方面,也要注意精打細算,作到投資少收效大,此外要發動社員多投資,克服單純依賴國家銀行貸款的思想。

編制財務收支計劃,应当由簡單易行逐步發展到更完備,目前一般可根據附表一、二(表內各項目是舉例性質,各社要根據具體情況來決定)作出全年的財務計劃,並按全年財務計劃,編制季度或漁汛期的財務計劃。

編制財務計劃的步驟和方法:

首先由社主任負責召集管理委員會並吸收社內一些有經驗的社員共同研究擬訂一個財務收支計劃草案,然後向生產隊(組)徵求意見,進行修改,最後交付社員大會討論通過後執行。

資金來源及使用計劃 (附表一)

195×年度

第 頁

單位: 人民幣 元

項 目	金額	說 明
資 金 的		
1. 上期轉入的現金		
2. 已有的庫存物資		
3. 上期轉入的預付款項		
4. 新增的股份基金		
5. 新增的社員股金		
6. 本期漁付業收入轉作周轉金部分		

來 源	7. 貸款		
	(一) 銀行貸款		
	(二) 信用社貸款		
	8.		
	合 計		
基 本 建 設 支 出 資 漁	1. 購置漁船		
	2. 購置漁網		
	3. 購置加工用木桶		
	4. 購置家具		
	5.		
	6.		
	7.		
	小 計		
	1. 材料		
	(一) 漁鹽		
(二) 血料			
(三) 桐油			
(四) 麻			

32

1

2

3

4

5

6

項	目	金額	說	明
金 支	(五) 拷			
	(六)			
	(七)			
	(八)			
	2. 燃料			
	(一) 柴油			
	(二) 机油			
	3. 餌料			
	4. 另星工具			
	5. 一般修理費			
	6. 臨時工資及伙食費			
	7. 其他			
	(一) 保險費			
	(二) 稅款			
	(三) 租金			
(四)				
(五)				

出	小	計		
養 殖	1. 魚苗、魚種			
	2. 餌料			
	3. 另星工具			
	4. 一般修理費			
	5. 臨時工資及伙食費			
	6. 一般修理費			
	7. 其他			
支	(一) 租金			
	(二)			
	(三)			
出	小	計		
的 加 工	1. 原料			
	(一) 鮮魚			
	(二) 鮮蝦			
	2. 輔助材料			
	(一) 漁鹽			
	(二) 礬			

32 1 2 3 4 5 6

項	目	金額	說	明
	(三)			
	3 燃料			
	4 房屋器具			
	5 一般修理費			
	6 臨時工資及伙食費			
	7 其他			
	(一) 租金			
	(二)			
	小 計			
使	1 紡綫用材料			
業	2 結綫用材料			
	3 代客運輸開支的費用			
	4 養豬用飼料			
	5 房屋工具添置費			
	6 一般修理費			
支	7 租金			
	8 稅款			

出 管 理 費	9. 其他		
	小 計		
	1. 雇用人員工資		
	2. 文具紙張費		
	3. 房屋家具添置費		
	4. 一般修理費		
	5. 租金		
	6. 稅款		
大 修 理 支 出	7. 旅費		
	8. 其他		
	小 計		
	1. 木料		
獎 勵	2. 油料		
	3. 工資		
	4. 其他		
	小 計		
獎 勵	1. 生產模範獎金		
	2. 創造發明獎金		

32

1

2

3

4

5

6

類	目	金額	說	明
一	生產費			
二	管理費			
三	福利費			
四	獎勵金			
五	其他			
六	合計			

單位：元

解

本表根據本單位會計帳簿編制，其內容與會計帳簿一致，如有不符，請向會計部門查詢。

以上三項資金來源包括上年轉入的公積金、公益金、獎勵金和預提生產費在內。

2. 新增的股份基金和新增的社員股金，是預計在本年內社員還能投入的股金和投資，不論現金和物資（固定財產除外）均計算在內。

3. 本期漁付業收入轉作周轉金部分：是按照漁撈、養殖、加工、付業的計劃收入，扣除了預支給社員后剩下來的一部分資金數。

4. 基本建設支出：應切實根據生產需要與社的經濟能力作出計劃，要計算公積金尚能動用多少，已報廢的財產價值有多少，但社員投入的固定財產不計在內。

5. 漁業支出、加工支出、養殖支出、付業支出，應按當年生產上的計劃支出數（不包括應攤提的折舊額），分別費用項目，詳細編制計劃。

6. 管理費：按當年計劃支出數，分別費用項目，詳細編制計劃。

7. 大修理支出：應根據實際需要，按費用項目，編制計劃。

8. 公益福利費、獎勵金：當年計劃支出數不能超過現有的公益金和獎勵金。

9. 應償還的貸款本息：為應在當年償還的銀行和信用社的貸款和利息。

10. 期末結存的庫存物資和現金資金：為預計到年終決算后尚能結餘的庫存物資現金和未收回的預付款項（此項資金包括結轉下年的公積金、公益金、提存的折舊準備和預提生產費在內）。

32

1

2

3

4

5

6

項	目	金額	說	明
金 支 出	3.			
	小 計			
公 益 福 利 支 出	1. 醫藥補助費			
	2. 生活補助費			
	3. 衛生設備費			
	4. 文化教育費			
	小 計			
應 付 償 還 本 息	1. 銀行貸款			
	2. 信用社貸款			
	小 計			
用	期末結余的庫存物資和現金資金			
	合 計			

社主任團 會計員 編制日期 年 月 日

說明:

1. 上期轉入的現金、已有的庫存物資、上期轉入的預付款項，為上年決算后实际結余的現金(包括存款和庫存現金)、庫存物資和已支出的預付款項。

以上三項資金來源包括上年轉入的公積金、公益金、獎勵金和預提生產費在內。

2. 新增的股份基金和新增的社員股金，是預計在本年內社員還能投入的股金和投資，不論現金和物資(固定財產除外)均計算在內。

3. 本期漁付業收入轉作周轉金部分：是按照漁撈、繁殖、加工、付業的計劃收入，扣除了預支給社員后剩下來的一部分資金數。

4. 基本建設支出：應切實根據生產需要與社的經濟能力作出計劃，要計算公積金尚能動用多少，已報廢的財產價值有多少，但社員投入的固定財產不計在內。

5. 漁業支出、加工支出、繁殖支出、付業支出，應按當年生產上的計劃支出數(不包括應攤提的折舊額)，分別費用項目，詳細編制計劃。

6. 管理費：按當年計劃支出數，分別費用項目，詳細編制計劃。

7. 大修理支出：應根據實際需要，按費用項目，編制計劃。

8. 公益福利費、獎勵金：當年計劃支出數不能超過現有的公益金和獎勵金。

9. 應償還的貸款本息：為應在當年償還的銀行和信用社的貸款和利息。

10. 期末結余的庫存物資和現金資金：為預計到年終決算后尚能結余的庫存物資現金和未收回的預付款項(此項資金包括結轉下年的公積金、公益金、提存的折舊準備和預提生產費在內)。

32 1 2 3 4 5 6

收入分配计划表 (附表二)

195×年度 單位: 人民幣 元

收入部分		支出及分配部分	
項 目	金額	項 目	金額
漁 撈 收 入	1. 大黃魚	1. 漁撈支出	
	2. 小黃魚	2. 养殖支出	
	3. 对蝦	3. 加工支出	
	4. 墨魚	4. 付業支出	
	5. 勒魚	5. 管理費	
	6. 帶魚	6. 預提生產費	
	7.	7. 各項分配	
	8.	1. 公積金	
	小 計	2. 公益金	
养 殖 收 入	1. 鯽魚	3. 獎勵金	
	2. 鯉魚	4. 社員分配	
	3. 青魚	(一) 劳动報酬	
	4.	(二) 股金報酬	
	5.	(三) 漁塘報酬	
	小 計		

		合 計	
加 工 收 入	1. 咸干魚		
	2. 蝦干		
	3. 海蜆		
	4.		
	5.		
	小 計		
付 業 收 入	1. 紡綫		
	2. 結網		
	3. 渡船		
	4. 運輸		
	5.		
	6.		
	小 計		
上期預提的生產費			

備
註
從純收入中提取公積金百分之×，公益金百分之×，獎勵金百分之×
劳动報酬，全年估計各社員參加分配的劳动工分共×××分，每分應得報酬×元×角×分×厘
股金報酬：共計股金××××元，按月息×分計息，每百元應得報酬
漁塘報酬：共計×××畝，每畝報酬××元

社主任 會計員 編制日期 年 月 日

說明：

1. 收入部分应根据生產計劃所列漁撈、养殖、加工、付業各項目的產品，分別按当地市价填入，漁業收入、养殖收入、加

32

1

2

3

4

5

6

工收入、付業收入欄，根据分类賬的記錄，把上年決算时为本
年提留的預提生產費填在上期預提的生產費欄內，將各項收
入和上期的預提生產費相加，求出收入总数。

2. 分配部分：

漁塘支出、养殖支出、加工支出、付業支出、管理費，根据
当年計劃支出数，加应提存的折旧額填列(折旧的計算是根据
固定財產登記簿和当年計劃新增应提折旧的固定財產估計填
列)。

預提生產費：为根据民主議訂从总收入中預提下年第一
季度生產上用的周轉金、公積金、公益金、獎勵金，按議訂的百
分比数从純收入內提存。

股金(包括工具和現金股金)報酬：根据社員股金登記簿
的記錄，和預計在当年內新增的社員股金，按議訂的利息，計
算应得的報酬。

魚塘報酬：根据漁塘登記簿的記錄，和預計在当年內新入
社的魚塘，按議訂的報酬标准計算填列。

劳动報酬：从总收入減除以上各項支出和分配数后，剩下
來的数額，即是应分配的劳动報酬。

最后將公積金、公益金、獎勵金提存的百分比数，估計本
年共参加分配的劳动工分总数和每工分应得的報酬，社員股
金总数和每股应得的報酬，漁塘总畝数和每畝应得的報酬，寫
在各註欄內。

附錄一 科目分錄識別表

用法說明：

在記賬時，如果遇到有些賬目識別不出是屬於那一类的收付，不会作科目分錄時，可以
查看这个科目分錄識別表，这个表是把漁業生產合作社所有的收付賬目分成两大类：第一类
是現金收付类：凡是收進現錢或是付出現錢的賬目，遇到賬目的性質类别識別不清楚的时
候，就可在这类里边去查看；第二类是轉賬收付类：凡是不見現錢的收付賬目，如物資的出
進、除購、除賣等，遇到賬目的性質类别識別不清或發生疑難时，就可在这类查看。每一大
类里边又分項介紹，眉目清楚，查起來也很方便。查看的步骤是：先查看“科目分錄識別表目
錄”，看看这笔賬应属于那一类、那一項，然后再查看“科目分錄識別表”，看看表上关于这类
賬目是怎样分錄的，遇有較複雜的賬目，还可參考說明來处理。

科目分錄識別表目錄

1 現售漁撈產品	2 現售加工產品	3 現售繁殖產品	4 現售付業產品	5 其他付業的
(甲) 現金收入	6 現售庫存物資	7 收進獎金	8 取回存款	9 收進存款利息
11 預收定金	12 收回除賣物資產品價款	13 收進社員入股金現款	14 收進社員入股金現款	15 收進借借款
16 收回社員借支	17 出售固定財產	18 購進消耗物資	20 支付修理費用	21 支付租金
23 存款	24 歸還貸款	25 支付貸款利息	26 歸還除購借款	27 預付定金
28 社員借支現款	29 社員預支現款	30 歸還社員借款	31 歸還社外借款	32 預付社員公借
33 預付社員出海費用	34 預付大修理工料費	35 預付基本建設工	36 預付下年生產投資	37 購進辦公用品
38 購買獎勵品	39 購買社員因公傷亡疾病補助費	40 支付工資		

(一) 社員以生產社與社員往來	41 社員支魚			
(二) 除購消耗性物資	44 除賣漁撈產品	45 除賣固定財產	46 除賣庫存物資	
(三) 社內實物收支	47 加工產品入庫登賬	49 支用庫存物資	50 漁撈產品轉作加工原料	51 付業產品轉作漁撈物料
(四) 財產報賬	53 跨年度收益	54 大修理完工結賬	55 基本建設工程完工結轉	56 提存折舊
57 庫存物資盤虧	58 庫存物資盤盈	59 年終計算應付利息	60 年終計算應收利息	61 年終計算應付費用
62 年終決算預提下期生產費	63 年終決算結轉下期預提生產費			

科目分錄識別表

編號	會計事項別	會計事項舉例	科目分錄	說明
	甲	現金收付事項	收方科目付方科目	凡是現金收付的會計事項只分錄一個科目。
	一	現金收入事項		現金收入事項只記現金的對方科目，記在日記賬的現金收入欄。
1	現售漁撈產品	例如出售大黃魚、小黃魚、帶魚、墨魚、對蝦以及其他各種漁撈產品收到的現款	漁撈收入	
2	現售加工產品	例如出售社里自行加工的鱈帶魚、鱈黃魚、蝦干、鱈魚干以及其他各種鹹干品收到的現款	加工收入	
3	現售繁殖產品	例如出售自行繁殖的青魚、草魚、鯉子、牡蠣以及其他各種繁殖產品收到的現款	繁殖收入	
4	現售付業產品	例如出售農業產品、稻谷、玉米、小麥、高粱、花生以及其他農產品收到	付業收入	

5	其他付業的現金收入	例如船隻代運物資、社里對外織網收到的現款	付業收入	庫存物資全部出售時，如賣價高于賬面原價，除轉平庫存物資賬戶外，多出的數額應記入“其他收入”的收方。如賣出價格低于賬面的原價，除以原價轉賬外，差價部分應記入“其他支出”的付方。如出售後庫里仍有一部分還不知數量有無拍耗，賣方記多少錢，就在庫存物資的收方記帳。此項物資時再統一調整賬目，如出售未入庫的廢料收入，應記入“其他收入”的收方。例如出售漁撈用的廢木棹、廢草繩、廢網衣、竹桿等應直接記在“其他收入”的收方。
6	現售庫存物資	例如賣出已登財務賬的庫存產品，物資收到的現款	庫存物資	
7	收進獎金	例如收到政府獎給的獎金現款	公積金	
8	取回存款	例如取回社在銀行的存款	存款 銀行	

編號	會計事項類別	會計事項舉例	科目分錄	說明
			收方科目 存款—信用社	
9	收進存款利息	例如取回社在信用社的存款 例如收到銀行、信用社付給的存款利息現款	其他收入 貸款—銀行	同時取回存款本金和利息時，本金和利息要分升記。
10	貸	例如收進銀行貸款	貸款—信用社	
11	預收定金	例如收進供銷社預付漁產品定金或預付運費等款項	社外往來—供銷社	收進預購產品定金不是收入性質，不能列入漁付業收入。
12	收回除賣物資產品價款	例如收回供銷社前欠魚款 例如收回社外李四前欠鹹帶魚款	社外往來—供銷社 社外往來—李四	收回除賣漁付業產品款，應注意不列為付業收入，因為在除賣時已經列作漁付業收入記了賬。
13	收進社員入社股金現款	例如社員以現款繳納股金	股 金	社員如以實物折價入股時可參看本表編號“41”的記法。
14	收進社員入社股份基金現款	例如社員以現款繳納股份基金	股份基金	社員如以實物折價抵交股份基金時可參看本表編號“41”的記法。

15	收進借款	例如臨時向社員李明借款 例如臨時向光明漁業生產合作社暫借款	社員往來—李明 社外往來—光明社	
16	收回社員借支	例如張明归还借支款	社員往來—張	
17	出售固定財產	例如出售船網加工用具等，以及固定財產報廢時殘值出售收到現款	固定財產	計提折舊的主要固定財產，出賣的價格低於賬面淨值（即固定財產的原價減已提折舊的固定財產），出賣的價格低於賬面原價時，要把差價分別列作魚撈、養殖、加工付業以及管理費內開支。如賣價高於原價時，把差價部分列作公積金收入。
二		現金付出事項		現金付出事項只記現金的對方科目，記在付方。
		例如購進魚船、漁網、加工用具、養殖工具等		凡直接購進價值較大，使用年限較長的財產（按各社規定的標準）記在固定財產的付方，如果自己進行建設，則在建設過程中所發生的各項費用（如結網用網綫、棉紗、

32 1 2 3 4 5 6

會計事項 編號	會計事項 類別	會計事項 舉例	科目 收方科目	分 科目	說 明
18	購進固定 財產	及桌椅、磅秤等家具用 具、房屋和付業生產工 具付出的現款	固定財產	固定財產	油料、人工、造船用的木料、 人工、蓋房用的各項工料等) 應先記在基本建設科目里， 等建設完了以后再轉到這個 科目里。關於付業中的農業 部分，可參照農業生產合作 社辦法處理。 凡購進消耗性的物資直接使 用的，視用途分別記在以上 四個科目內，如購進後暫時 不用或短期內不能用完的， 可參看本表編號“22”記法。 又購進的物資如立即使用于 大修理支出的，可記入預付款 項賬戶，如用于基本建設的， 可記入基本建設投資賬戶內。
19	現購消耗 性物資	例如購進直接使用的網 袋、血、桐油、漁藥、煤 炭、木樁、毛竹等付出的 現款 例如購進直接加工船魚 使用的漁藥等付出的現 款 例如購進直接供養船使 用的飼料等使用的現款 例如購進直接供付業 (包括農業)使用的種 子、肥料、農藥等的現款 例如經常修理漁船、漁 網付出的現款	漁撈支出	加工支出 養殖支出 付業支出	凡不計提折舊的固定財產和 計提折舊的主要固定財產的

20	支付修理 費用	例如修理付業生產設備 和工具，如農具犁、鋤、 耙等支出的現款 例如修理加工用具等支 付的現款 例如修理家具桌椅等付 出的現款	付業支出	加工支出 管理費	經常性的小型修理，開支不 大(各社可定標準)可如此下 賬，至於對計提折舊固定財 產的大修理支出，應先記在 預付款項科目內，然後與折 舊的固定財產對轉，又不計提 折舊的固定財產的修理費， 一般應在當年開支，如果開 支過大，不能在當年報銷，且 能增加固定財產原來價值 和延遲使用年限的開支，可 記在固定財產賬戶的付方， 關於計提折舊的固定財產， 在購進後必須經過修理方可 使用(如買進舊船)，其第一 次大修理開支，並應記在固定 財產的付方，以增加該項財 產的價值。
21	支付租金	例如租用房屋支付租金 的現款 例如付業(農業)租用農 具耕畜的租金 例如租用社外漁船的租 金	管理費	付業支出 漁撈支出	

會計事項 編號	會計事項 類別	會計事項 舉例	科目 收方科目	科目 付方科目	說明
22	購進物資 入庫	例如購進麻、綢緞、血、烤、油料、木材、漁鹽、煤、竹繩、稻草等以及付業加工所需的各項入庫備用物資付出的物資	庫存物資	購進物資立即用掉時，可不通過此賬戶，直接按用途列于有關支出科目，可參照本表編號“19”記法。	
23	存款	例如以現款存入銀行 例如以現款存入信用社	存款—銀行 存款—信用社		
24	归还貸款	例如归还銀行貸款 例如归还信用社貸款	貸款—銀行 貸款—信用社		归还銀行、信用社的本金和利息時，應分升記賬，因為付給利息是開支性質。
25	支付貸款 利息	例如支付銀行貸款利息 或支付信用社貸款利息	其他支出		
26	归还除購 貸款	例如归还除購供銷漁需留款	社外往來 —供銷社		
27	預付定金	例如向社外定購毛竹付出的訂金	預付款項		預付購買物資的款項是預付款性質，不能看作是購進物資。

28	社員借支 現款	例如社員孫平向社借支現款	社員往來 —孫平		
29	社員預支 現款	例如社員李明預支	社員往來 —李明		這種預支系預分性質，年中由分配中扣回。
30	归还社員 借款	例如归还前借社員李明款	社員往來 —李明		
31	归还社外 借款	例如归还前借光明社款	社外往來 —光明社		
32	預付社員 公出借款	例如社員公出借支的差旅費	預付款項		社員公出借支的差旅費，暫時記在預付款項賬戶的付方，等回來報賬時，記入預付款項的收方，沖銷這筆賬。
33	預付社員 出海備用 金	例如生產隊出海備用金	預付款項		生產隊出海借的備用金，暫時記在預付款項賬戶的付方，等回來報賬時，記入預付款項的收方（交回的現金在日記賬上記現金欄，飛船部分記轉賬欄）沖銷這筆賬。
34	預付大修 理工料費	例如漁船大修理隨購隨用的材料款和支付的修理工資	預付款項		大修漁船、漁網、購木材、粘灰、釘、綢、網、以及工資等支出的款項，等修理完畢後，把這些支出，沖減折舊備料科目，如果購進的物料不及時用，或不一定專為大修理用。

38 1 2 3 4 5 6

會計事項 編 號	會計事項 類 別	會計事項舉例	科目分錄 收方科目	付方科目	明 說
35	預付基建 工料費	例如社里造船、織網、蓋房等購買的材料和付出工資的價款		基建投資	就應比照本編號“22”的記法，先記在庫存物資科目里。造船、織網、建築房屋等購買材料支付工資的款項，暫記在基建投資科目的付方，等一次轉入固定財產科目的付方。
36	預付下年 生產投資	例如付業(農業)購買播種和冬麥用的種子、肥料等付出的現款		預付款項	凡作為下年生產的投資，均列作預付款項，年終結賬後按支出的性質，轉入下年賬的漁務養殖或付業支出。
37	購進辦公 用品	例如購進賬本、紙張、墨水、筆、燈油等付出的現款		管理費	
38	購買獎勵 社員獎品	例如購進筆記本、鉛筆、毛巾等獎品所付出的現款		獎金	
39	付給社員 因公死亡 疾病等補 助費	例如社員因公死亡或疾病所支付的補助費款項		公益金	

會計事項 編 號	會計事項 類 別	會計事項舉例	科目分錄 收方科目	付方科目	明 說
40	支付工資	例如非社員會計人員工資支出的現款 例如支付修船補網工資的現款 例如修理付業工具的木工工資 例如大修船用的技術人員工資 例如修建用的技術工人工資和木工短工工資	管理費 漁撈支出 付業支出 預付款項 基建投資		凡是轉賬收付的會計事項，它的分錄都有兩個科目。
	乙	轉賬收付事項			
	一	社與社員實物往來			
		例如社員以自有的船網工具作價入社作為股金	股 金	固定財產	社員以自有船網工具入社作價，其款的一部分作為股金，一部分作為股份基金時其科目為股金部分，應列入股金科目。收方，作為股份基金部目的收方，應列入股份基金部目的收方，同時把價款的全部列入固定財產科目的付方，即(收)股金股份基金。(付)固定財產。其他物資也比照同樣
41	社員以生 產資料作 價入社	例如社員以自有的船網工具作價入社作為股金	股份基金	固定財產	
		例如社員以自有船網油	股 金	庫存物資	

32 1 2 3 4 5 6

會計事項 編號	會計事項 類別	會計事項 舉例	科目 收方科目	科目 付方科目	說明
45	除固定 財產	例如除廢不適用或報廢 的固定財產	固定財產	社外往來 x x	付業產品,則登記(收)加工 收入、養殖收入或付業收入, (付)社外往來——供銷社。 除賣固定財產如果賣價和賬 面原價(或淨值)有差價時, 可參照本表編號“17”說明處 理。
46	除庫存 物資	例如除賣已登財務賬的 產品物資	庫存物資	社外往來 x x	除賣物資,如果賣價和 賬面原價有差價時,可參照 本表編號“6”說明處理。
47	加工產品 入庫登賬	社內實物收支 例如自行醃干加工的帶 魚、鱸魚、鱉魚干等入 庫	加工收入	庫存物資	醃、干的加工成品,平時收付 一般的都在加工品登記簿里 登記查查,在年終決算時方 作價入庫,下年出售時仍收 庫存物資,可參照本表編號 “6”說明處理。
48	付業產品 入庫登賬	例如農付業收穫的小 麥、稻谷、玉米、谷子、高 粱、大豆等,除預分給社 員和出售一部份外,將剩	付業收入	庫存物資	出售時的差價可參照本表編 號“6”說明處理。

49	支用庫存 物資	例如由庫內取出棉紗、 網袋、桐油、血、烤膠等 漁撈用物資	庫存物資	漁撈支出	支用庫存物資總的是要看用 途來記賬,就是要分別不同 用途記在有關科目的付方。
		例如由庫內取出漁鹽、 鱸魚	庫存物資	加工支出	
		例如由庫內取出養殖用 的魚餌	庫存物資	養殖支出	
		例如由庫內取出種子農 藥等	庫存物資	付業支出	
50	漁撈產品 轉作加工 原料	例如由庫內取出桐油、 釘鉅等供大修理用	庫存物資	預付款項	
		例如由庫內取出木材供 基本建設用	庫存物資	基建投資	
51	付業產品 轉作漁撈 用材料	例如對蝦等進行鹽干加工 的帶魚、黃魚、	漁撈收入	加工支出	
	四	例如對農付業產品的稻 草、轉給漁撈作草繩用	付業收入	漁撈支出	如果數目較多,一時用不完 可記在“庫存物資”賬戶里,即 (收)付業收入(付)漁撈支出。
		賬口結轉			固定財產遭意外損失報廢 時,計提折舊的主要固定財

編號	會計事項類別	會計事項舉例	科目分錄	說明
52	財產報損	例如船網工具等遭遇意外損失, 房屋倒塌等	收方科目 固定財產 公積金 漁撈支出 管理費	應先作(收)固定財產, (付)折舊準備(即將已提折舊準備從原值中減除), 然後把淨值轉到費用或公積金中報銷, 不計提折舊的固定資產將原值全部轉費用或公積金報銷。一般在損失不大, 不影響社員收入的情況下, 應在當年的生產費里報銷, 即分別固定資產的用途, 記在各支出賬戶的付方。
53	跨年度收益	例如如辦理年終決算時, 在彙報中的魚類, 估價列作收入	收入科目 乘船收入 預付款項	下年換新賬時, 可由預付款項科目轉到乘船支出科目。
54	大修理完工結轉	例如如船支大修完工, 將大修費用沖減折舊準備	預付款項 折舊準備	
55	基本建設工程完工結轉	例如如結網、造船完工后將成本結轉回固定資金	基建投資 固定財產	
56	提存折舊	例如如年終提存折舊費	折舊準備 漁撈支出	漁業生產社一般的是對船網等主要生产工具提存折舊, 如果對其他的固定財產

57	庫存物資盤虧	例如如年終盤點漁撈物資短少	庫存物資 其他支出	也提折舊, 則要按固定財產的用途, 分別記在有关支出科目的付方。 年終盤點庫存物資, 如有短少情事, 應記入“其他支出”科目。又如果物資短少, 應由負責入賠償時, 則應記在社員往來××(賠償人)科目的付方。
58	庫存物資盤盈	例如如年終盤點發現漁撈物資多出	其他收入 庫存物資	年終盤點庫存物資, 如發現有多出情事, 應記入“其他收入”科目列在有关收方。
59	年終計算應付利息	例如如年終決算計算應付銀行貸款利息	社外往來 銀行	
60	年終計算應收利息	例如如年終與銀行對賬結轉存款利息	其他收入 存款 一銀行	如果和銀行對賬, 銀行尚未將該項利息存入結算戶, 則應記在社外往來——銀行科目付方, 待銀行轉結算戶以后再從社外往來——銀行科目轉存款——銀行科目。
61	年終計算應付費用	例如如年終計算應付李老大房租	社外往來 李老大 管理費	年終計算應付費用, 應分別不同用途、性質, 分別記在有关支出科目的付方, 如應付補網工資, 則應記在漁撈支出科目的付方。

32

1

2

3

4

5

6

會計事項 編號	會計事項 類別	會計事項 舉例	科目 收方科目	科目 付方科目	說明
62	預提下期 生產費	例如年終決算預提下期 生產預備費	預提生 產費用	收入分配	
	年終決算 結轉上期 預提生產 費	例如年終決算將上期預 提借本期開支的生產 費，結轉本期參加分配	收入分配	預提生產 費用	

附錄二 記賬結賬實例

假定某地海丰漁業生產合作社，于1955年2月1日組織成立，經社員大會民主討論通過社章，按社章規定社員可以自有工具折價，或以現金投資入股，分配辦法規定，从今年漁業純收益中，提公積金10%，公益金1%，獎勵金1%，社員入股的股金，採用定值報酬按月息1分2厘付給，其餘歸社員勞力分配，茲將該社一年來發生的會計事項摘要舉例如下：

- 2月1日王光、王明將二人膠有漁船一隻（載重35,000斤），評價3,000元，計每人1,500元作為股金投資入社，當編號為海丰一號並估計該船尚可使用10年，殘值可出售300元，又在使用期間須進行兩次大修理，每次大修理費800元，計1,600元。每年應提折舊額為430元。
- 2月1日張明以自有漁船一隻（載重15,000斤），評價1,500元，作為股金投資入社，當編號為海丰二號，估計該船尚可使用10年，殘值可出售300元，在使用期間須進行兩次大修理，每次大修理費400元，計800元。每年應提折舊額為210元。
- 2月1日李強將自有流網20條，每條評價50元，計1,000元，作為股金投資入社。

32 1 2 3 4 5 6

- 估計可使用3年, 每條每年應提折舊額為16.67元。
4. 2月1日李華將自有大網6條, 每條評價300元, 計1,800元, 作為股金投資入社, 估計可使用3年, 每條每年應提折舊100元。
5. 2月1日孫平以現金600元, 其中500元作為股金, 100元作為股分基金, 投資入社。
6. 2月2日張明、王光、王明、李強、李華各以現金100元, 共計500元, 作為股分基金交社。
7. 2月2日將庫存現金700元向當地人民銀行開戶存入。
8. 2月2日向供銷社買賬簿3本, 2.40元, 白紙50張2元, 共計4.40元, 當以現金支付。
9. 2月2日向供銷社現購墨水2瓶、鋼筆2枝、鉛筆2枝, 共計1.40元, 當以現金支付。
10. 2月5日為增添新大網向中國人民銀行借款400元, 定期4個月, 按月息7厘計息, 當轉存入結算賬戶。
11. 2月6日向供銷社購棉紗40捆, 每捆19元, 計760元, 當開給人民銀行支票一張支付。棉紗入庫備用。
12. 2月7日領用棉紗38捆, 由社員家屬織新大網2條用。
13. 2月7日向供銷合作社購豬血1000斤, 每斤1角, 計100元, 桐油200斤, 每斤5角, 計100元, 共計200元, 以銀行支票支付, 物資入庫備用。
14. 2月10日領用棉紗一捆, 托社員家屬(孫鳳英負責)修補漁網用。
15. 2月15日漁網修補好, 棉紗用完, 當支付修補工資7.50元,
16. 2月15日社員家屬孫鳳英預支結網工資20元, 當以現金付給,
17. 2月29日領用桐油120斤, 豬血60斤, 油、血新大網用。
18. 2月29日新大網二條結好, 經計算結網工資共計140元, 除扣回前預支的20元外, 以現金付給120元。
19. 3月1日新結大網2條經油血完畢, 入庫備用, 並將結網過程中的一切支出轉賬。估計該網可使用5年, 每條每年應提折舊額為92.80元。
20. 3月2日現金購拾筐2隻, 每隻4元, 木杠二根, 每根2元, 共計12元, 準備拾魚用。
21. 3月2日捕雜魚2,000斤, 售給供銷社, 每斤1角, 計200元, 當收進支票一張, 即存入當地信用合作社。
22. 3月5日現購木樁20條, 計30元, 當由第二生產隊領取打樁用。
23. 3月6日向信用社支取現金40元備用。
24. 3月6日現購芋麻40斤, 每斤5角, 計20元, 稻草400斤, 每斤3分, 計12元, 共計32元, 當由第二生產隊領用。
25. 3月8日向供銷社購麻絨30斤, 每斤1.60元, 計48元, 以現金支付, 當由第一生產隊領取補網使用。
26. 3月9日第二隊領取血料400斤, 準備血網。

27. 3月9日向供銷社現購鐵鍋一口計4元,飯碗6個,計3角,木桶1隻計1元,水壺1把,計1元,共計6.30元,當由第一生產隊領取準備出海。
28. 3月20日向供銷社除購魚鹽4,000斤,每斤3分,計120元,大米120斤,每斤.12元計14.40元,生油5斤,每斤6角,計3元,共計137.40元,物資當由第一生產隊領取準備出海。
29. 3月22日第一生產隊出海捕魚,支取現金80元備用。
30. 3月28日第二生產隊捕雜魚4,000斤,當售給供銷社,每斤1角,計400元,款未收取。
31. 4月5日現購辦公桌一張,計15元,木椅4隻,計8元,共計23元。
32. 4月6日現購木柴80斤,每斤5分,計4元,火油4斤,每斤6角,計2.40元,共計6.40元,由社里辦公使用。
33. 4月15日第二生產隊捕大對蝦4,000斤,雜魚500斤,當售給供銷社大蝦每斤2角,計800元,雜魚每斤8分,計40元,共計840元,收到支票一張,即存入信用合作社。
34. 4月15日收到供銷社現款262.60元,結清往來賬。
35. 4月16日第二生產隊,丟失鐵錘一隻,當即以現款20元購置一隻補充使用。
36. 4月17日社員孫平因家中有急用,經社長批准向社借支20元。
37. 4月18日第二生產隊領用豬血400斤,血網用。
38. 4月18日向供銷社現購烤膠5斤,每斤1.50元,計7.50元,煤炭200斤,計2.50元,

- 共計10元,當由第二生產隊領用。
39. 4月20日第一生產隊捕雜黃花魚25,000斤,當售給供銷社,每斤0.15元,計3,750元,當收到支票一張,即存入人民銀行。
40. 4月20日第一生產隊結算備用金在外化用70元,計買繩子30斤,48元,生活費22元,附單據二張,經社長批准報銷,余款10元交回。
41. 4月25日經社務管理委員會研究,根據社里收入情況,決定社員預支,計張明、王光、李強、孫平各支200元,李華、王明各支250元,共計1,300元,當編制預支明細表一張,由人民銀行提現付給。
42. 4月28日第二生產隊捕帶魚4,000斤,售給供銷社,每斤0.12元,計480元,收到支票一張,即存入信用合作社。
43. 4月28日第一生產隊領用桐油40斤(修船用),並以現金支付修船合作社修理工料費95元。
44. 4月28日向供銷社購魚鹽6,000斤,每斤3分,計180元,由信用社提現支付,漁鹽交第一生產隊捕魚用。
45. 4月28日社主任赴縣開會,預借差旅費15元
46. 4月30日社主任會畢返社,清結預借差旅費,計實用10元,附單據一張,余款5元交回。

47. 5月1日向供销社購大缸30个,每个15元,計450元,当由銀行开給支票一張付清。
48. 5月1日向供销社購棕繩3盤,每盤300斤,每斤1.20元,共計1,080元,以人民銀行支票一張支付,棕繩由第一生產隊領取备用,該項棕繩估計可使用二年,每盤每年应提折旧180元。
49. 5月15日第二生產隊捕帶魚6,500斤,花魚1,500斤,社自留帶魚4,000斤加工醃制(每斤按1角計价),余均售給供销社,計帶魚2,500斤,每斤1角,計250元,花魚每斤0.15元,計225元,共計475元,收到銀行支票一張,当存入人民銀行。
50. 5月15日向供销社購漁鹽1,000斤,每斤3分,計30元,以現款支付,漁鹽当即領用鹽魚。
51. 5月20日第一生產隊捕黃花魚28,000斤,售給供销社,每斤0.15元,計4,200元,收到支票一張,当存入人民銀行。
52. 5月20日經社務委员会研究,社員進行預支,当編制社員預支明細表一張,計張明、王光、王明、李誠各250元,李華200元,孫平300元,共計1,500元,由人民銀行提現付給。
53. 6月5日前借人民銀行定期借款到期,結算利息11.20元,当由結算戶开支票一張,計411.20元,本息付清。
54. 6月25日第二生產隊使用海丰二号船,托修船合作社修理,开来賬單一紙,計工料費

- 80元,当以現款支付。
55. 7月4日購入舊漁船一隻(載重30,000斤),作价2,000元,当由人民銀行开支票一張付清,該船编号为海丰三号。
56. 7月25日向人民銀行借款2,000元,定期一年,月息7厘,当存入人民銀行結算戶,备修折旧船用。
57. 7月26日前購漁船因破旧不堪使用,委托第一修船合作社進行大修,收到賬單一張,計工料費2,000元,当由人民銀行提款付清,該船經修理后估計尚可使用15年,殘值可出售300元,在使用期間須進行大修理三次,每次大修理費800元,共2,400元,每年应提折旧額为406元。
58. 7月29日海丰一号漁船經檢查須換板換桅進行大修,当委托修船合作社修理,預支修理費500元,以人民銀行支票付清。
59. 8月20日海丰一号大修完畢,开来賬單一紙,計材料費800元,工資200元,共計1,000元,扣除預支款,由銀行开支票一張計500元付清。
60. 9月30日第二隊捕帶魚3,000斤,售給供销社,每斤0.12元,共計360元,收到支票一張,即存入人民銀行。
61. 10月25日收到代供销社運輸物資運費200元。
62. 10月25日漁船在外運輸开支生活費50元。

63. 11月5日加工的腌帶魚一部售給供銷社，計淨重2,000斤，每斤2角，共計400元，收到支票一張，即存入人民銀行。
64. 11月15日經檢查各隊生產計劃完成情況，第一隊超產，經計算應付超產獎勵金140元，計王光應得80元，孫平應得60元，當即轉帳。
65. 11月20日出售廢木樁及廢草繩，收入現金40元。
66. 12月31日年終盤點財產結果，豬血實存按賬面數短少20斤，經社委會研究決定報銷。
67. 12月31日計算應付李老大房租金20元(社辦公室)，當即轉帳。
68. 12月31日收到銀行對賬一紙，計存款利息30元，當即轉帳。
69. 12月31日計算應付銀行貸款利息計79.33元，當即轉帳。
70. 12月31日清點財產，發現大磁缸一隻破碎，經社委會研究確定報銷。
71. 12月31日計算固定財產應提折日，根據固定財產登記簿，編制折日提存明細表一張

即行轉計：

海丰一號船提	430元
海丰二號船提	210元
海丰三號船提	203元(按使用半年計算)
大網6條提	600元

- 新大網2條提 185.60元
- 流網20條提 330元
- 棕繩3盤提 540元
- 共提存 2,498.60元
72. 12月31日盤點加工腌帶魚，估計可有成品1,000斤，按每斤0.18元作價，計180元，當即轉帳。
73. 12月31日將已完大修理工程支出結轉，減少折日准備。
74. 12月31日將生產結算類各收支科目，及預付款科目內的預付超產獎勵金，結轉收入分配賬戶。
75. 12月31日由社委會研究，經社員大會通過，根據本年收入情況，及來年第一季生產需要，預提來年第一季生產預備費450元，當即轉帳。
76. 12月31日根據社員股金登記簿，按規定算出社員股金報酬(按月息0.12元)計王光、王明、張明各216元，李強144元，李華259.20元，孫平72元，共計1,123.20元。
77. 12月31日根據社員本年收入情況，經社員大會通過，從純收益中提公積金10%，公益金1%，獎勵金1%，社員股金報酬按原規定計算共1,123.20元，其餘歸社員勞動報酬，當編制決算分配表一張。
78. 12月31日根據勞工賬算出全社勞工分總數為62分，其中王光、王明、張明各10

- 分,李德、孫平各12分,李華8分,当編制社員分配明細表一張。
- 79. 12月31日向銀行借現款800元,定期3个月。
- 80. 12月31日从人民銀行提回現金1,600元,从信用社提回現金1,250元。
- 81. 12月31日根据社員分配明細表以現金找清社員应分數(扣除預支),共計3,799.84元。

日 記 賬 第 1 頁

1955年 月 日	憑 證 編 号	會 計 科 目	摘 要	分 轉		賬 現		金 額
				頁 收	入 付	出 收	入 付	
2 1 1	1	社員股金	王光以漁船折价入	18	1,500.00			
1 1	1	社員股金	王明以漁船折价入	18	1,500.00			
1 1	1	固定財產	王光、王明投入漁船一隻 重35,000斤	1		3,000.00		
1 1	1	社員股金	張明以漁船折价入	18	1,500.00			
1 2	1	固定財產	張明投入漁船一隻 重15,000斤	1		1,500.00		
1 3	1	社員股金	李德以流網20条折 价入股	18	1,000.00			
1 3	1	固定財產	李德投入流網20条 每條50元	1		1,000.00		
1 4	1	社員股金	李華以大網6条折 价入股	18	1,800.00			
1 4	1	固定財產	李華投入大網6条	1		1,800.00		

日 記 賬

1955年 月 日	憑 證 編 號	會 計 科 目	摘 要	分 轉		現 賬		金		
				收 入	付 出	收 入	付 出	收 入	付 出	
2 1 15		社 員 股 金	孫平以現款交股份	18				50000		50000
1 6		股 份 基 金	孫平以現款交股份	19				10000		60000
2 7		股 份 基 金	張明以現款交股份	19				10000		70000
2 8		股 份 基 金	王光以現款交股份	19				10000		80000
2 9		股 份 基 金	王明以現款交股份	19				10000		90000
2 10		股 份 基 金	李強以現款交股份	19				10000		1,00000
2 11		股 份 基 金	李華以現款交股份	19				10000		1,10000
2 12		存 款 銀 行	存入現金	7					70000	40000
2 13		管 理 費	買賬簿3本2.4元白 紙50張2元	49					440	395.60

日 記 賬

1955年 月 日	憑 證 編 號	會 計 科 目	摘 要	分 轉		現 賬		金		
				收 入	付 出	收 入	付 出	收 入	付 出	
2 14		管 理 費	買墨水2瓶鋼筆2 枝鉛筆2枝	49					140	394.20
5 15		行 存 款 一 銀 行	向人民銀行貸款定 期4個月	25				40000		
5 16		行 存 款 一 銀 行	定期貸款轉賬存入	7			40000			
6 17		行 存 款 一 銀 行	× × 號支票一張	7				76000		
6 18		庫 存 物 資	購供銷社棉紗40捆 每捆19元	4					76000	394.20
7 19		庫 存 物 資	領棉紗38捆織新大 網	4			72200			
7 19		基 建 投 資	織新大網, 用棉紗 38捆	17			72200			
7 20		存 款 一 銀 行	× × 號支票一張付 供銷社	7				20000		594.20
7 21		庫 存 物 資	買供銷社豬血1,000 斤每斤1角, 桐油 200斤每斤5角	4					20000	394.20

日 記 賬

1955年 憑證 編 號	會 計 科 目	摘 要	分 轉		賬 現		金 額
			頁 收 入	頁 收 入	付 出	收 入	
2 10 22	庫存物資	補網領棉紗一捆	4	1900			
10 22	漁撈支出	補網用棉紗一捆	43		1900		
15 23	漁撈支出	補網工資	43			750	38670
15 24	預付款項	預付織網工資一部	14			2000	36670
29 25	庫存物資	預備油120斤每斤5角 豬血60斤每斤1角	4	6600			
29 25	基建投資	油血新大網用桐油 120斤每斤5角 豬血60斤每斤1角	17		6600		
29 26	預付款項	清結預付織網工資	14	2000			
29 26	基建投資	結網工資一部	17		2000		
29 26	基建投資	用現款付清結網工資	17			12000	24670

日 記 賬

1955年 憑證 編 號	會 計 科 目	摘 要	分 轉		賬 現		金 額
			頁 收 入	頁 收 入	付 出	收 入	
3 1	1 基建投資	月 計		8,527.00	8,527.00	2,060.00	1,813.30
1 1	1 固定財產	結大網2條費用轉 固定資產	17	928.00			
2 2	2 漁撈支出	結大網2條	1		928.00		
2 3	3 漁撈收入	購拾筐2隻每隻4元, 木杠2根每根2元 售供銷社雜魚2000 斤每斤1角	43			200.00	1200
2 4	4 存款-信用社	將收到魚款存入	12				434.70
5 5	5 漁撈支出	現購木樁20條	43			200.00	234.70
6 6	6 存款-信用社	取回現款備用	12			4000	3000
6 7	7 漁撈支出	現購苧麻40斤每 5角, 稻草400斤每 斤3分	43				244.70
							3200
							21270

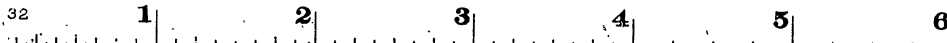

第 6 頁 日 記 賬

1955年 月 日	憑 證 編 號	會 計 科 目	摘 要	分 頁	轉 入	轉 出	現 收	現 付	金 額
3	8	漁撈支出	現購麻錢30斤每斤 1元6角	43				4800	16170
9		庫存物資	領豬血 400斤血網	4	4000				
9		漁撈支出	血網用豬血 400斤 每斤1角	43		4000			
9	10	漁撈支出	買飯碗6个,木桶 一支,水壺一把	43				230	16240
9	10	固定財產	買鐵鍋一口	1				400	15840
20	11	社外往來 一供銷社	賒購漁鹽4000斤每 斤3分,大米120斤 每斤1角2分,生油 5斤每斤6角	35	13740				
20	11	漁撈支出	漁鹽4000斤120元, 大米120斤14.40 元,生油5斤3元	44		13740			
22	12	預付款項	第一生產隊出海支 借資金	14				8000	7840

第 7 頁 日 記 賬

1955年 月 日	憑 證 編 號	會 計 科 目	摘 要	分 頁	轉 入	轉 出	現 收	現 付	金 額
3	28	13 漁撈收入	除售供銷社雜魚 4000斤,每斤1角	37	40000				
28	13	社外往來 一供銷社	雜魚4000斤,每斤 1角	35		40000			
			月 計		1,50540	1,50540	24000	40830	
			累 計		10,03240	10,03240	2,30000	2,22160	7840
4	5	1 固定財產	買辦公桌1張15元 木椅4把8元	2				2300	5540
6	6	2 管理費	買木柴80斤4元, 火油4斤2元4角	49				640	4900
15	3	漁撈收入	售供銷社大蝦4000 斤800元,雜魚500 斤40元	37			8400		
15	4	存款一信 用社	將魚蝦款存入	12				84000	4900
15	5	社外往來 一供銷社	收到現款,清結往 來賬	35			26260		31160

日記賬

1955年 月 日	憑証 會計科目 編號	摘要	分 轉		現 賬		金 額	
			頁 收	頁 入	付 出	收 入		付 出
4 16	6	游撈支出	44				2000	29160
17	7	社員往來 因急用借款	33				2000	27160
18	8	庫存物資 第一生產隊領豬血 400斤血網	5	4000				
18	8	漁撈支出 豬血 400斤	44		4000			
18	9	漁撈支出 買橡膠 5斤 7元5 角, 煤炭 200斤 2元 5角	44				1000	26160
20 10		漁撈收入 售黃花魚 25,000斤, 每斤 1角 5分	37			3,750.00		
20 11		存款一銀 行 將黃花魚款存入	7				3,750.00	26160
20 12		預付款項 收回第一生產隊借 備用金現款	14			1000		27160
20 13		預付款項 第一生產隊出海另 用報銷	14	7000				

日記賬

1955年 月 日	憑証 會計科目 編號	摘要	分 轉		現 賬		金 額	
			頁 收	頁 入	付 出	收 入		付 出
4 20	14	漁撈支出 第一生產隊在外買 繩子 30斤 每斤 1 元 6角	44		4800			
20 15		漁撈支出 第一生產隊在外用 生活費	44		2200			
25 16		存款一銀 行 提現款	7			1,300.00		
25 17		社員往來 張明等 6人預支, 詳預支明細表	5				1,300.00	27160
28 18		漁撈收入 帶魚 4,000斤, 每斤 1角 2分	37			4800		
28 19		存款一信 用社 將售魚款存入	12				4800	27160
28 20		庫存物資 第一隊修船用桐油 40斤	5	2000				
28 20		漁撈支出 第一隊修船用桐油 40斤	44		2000			
28 21		漁撈支出 修船合作社修船工 料費	45				9500	17660

日記賬

1955年 月	憑證 編號	會計科目	摘要	轉		現		金 餘額
				分 頁	收 入	收 入	付 出	
4	28	存款一信 用社	提現款	12		180.00		357.60
28	23	漁撈支出	買漁鹽6000斤每斤 3分,第一隊用	45			180.00	176.60
28	24	預付款項	社主任預支旅費	14			15.00	161.60
30	25	預付款項	社主任預支旅費交 回現款	15		5.00		166.60
30	26	預付款項	社主任開會旅膳費	15	10.00			
30	26	管理費	社主任開會旅膳費	49			10.00	
			月 計		140.00	6,827.60	6,739.40	
			累 計		10,172.40	9,127.60	8,961.00	166.60
5	1	存款一銀 行	x x 号支票一張, 付磁缸款	8		450.00		

Declassified and Approved For Release 2013/04/01 : CIA-RDP81-01043R001900150001-0

日記賬

1955年 月	憑證 編號	會計科目	摘要	轉		現		金 餘額
				分 頁	收 入	收 入	付 出	
5	1	2 固定資產	買供銷社大磁缸30 個每個15元	2			450.00	166.60
1	3	存款一銀 行	x x 号支票一張, 付棕繩款	8		1,080.00		
1	4	固定財產	買棕繩三盤,每盤 300斤,每斤1.20元	2			1,080.00	166.60
15	5	漁撈收入	售帶魚2500斤每斤 1角,黃花魚1500斤 每斤1角5分	37		475.00		
15	6	存款一銀 行	存入魚款	8			475.00	166.60
15	7	漁撈收入	自留帶魚4000斤醃 制,每斤1角作價	38	400.00			
15	7	加工支出	醃自捕鮮帶魚4000 斤每斤1角	47			400.00	
15	8	加工支出	買漁鹽1000斤,每 斤3分,繩帶魚用	47				30.00
20	9	漁撈收入	售黃花魚28000斤 每斤1角5分	38		4,200.00		

Declassified and Approved For Release 2013/04/01 : CIA-RDP81-01043R001900150001-0

第12頁 日記賬

1955年 月 日	憑 證 編 號	會計科目	摘 要	分 類	帳 目	現 金	金 額
				以 收 入	付 出	收 入	付 出
5 20	10	存款一銀 行	存入黃花魚款	8		4,200.00	136.60
20	11	存款一銀 行	提現款付社員預支	8		1,500.00	
20	12	社員往來	張明等6人預支, 詳預支明細表	8		1,500.00	136.60
			月 計	400.00	400.00	7,705.00	7,735.00
			累 計	10,572.40	10,572.40	16,832.60	16,696.00
6 5	1	存款一銀 行	××號支票一張付 貸款及利息	8		411.20	
5 5	2	存款一銀 行	归还2月5日貸款	25		400.00	
5 5	3	其他支出	貸款400元4個月 息利	51		11.20	136.60
25	4	漁撈支出	第二生產隊修船工 料費	45		80.00	56.60

第13頁 日記賬

1955年 月 日	憑 證 編 號	會計科目	摘 要	分 類	帳 目	現 金	金 額
				以 收 入	付 出	收 入	付 出
			月 計			411.20	491.20
			累 計	10,172.40	10,172.40	17,240.17	17,187.20
7 4	1	存款一銀 行	提款付船款	9		2,000.00	
4 4	2	固定財產	買旧漁船一隻(載 重30,000斤)	2		2,000.00	56.60
25 3	3	貸款一銀 行	貸款備修新購旧船 定期一年	25		2,000.00	
25 4	4	存款一銀 行	定期貸款存入	9		2,000.00	56.60
26 5	5	存款一銀 行	提款付新購旧船大 修工料費	9		2,000.00	
26 6	6	固定財產	新購旧漁船大修工 料費	2		2,000.00	56.60
29 7	7	存款一銀 行	預付修船合作社海 丰一號大修理費一 部	9		500.00	

第14頁
日記賬

1955年 月	證 號	會計科目	摘要	分轉		現 收 入	現 付 出	金 額
				頁	收			
7	29	8 預付款項	海丰一號大修理費 之---部	15			500.00	56.60
			月 計			6,500.00	6,500.00	
			累 計		10,172.40	10,172.40	23,687.20	56.60
8	20	1 存款一銀	付海丰一號, 大修 費理	9		500.00		
		2 預付款項	海丰一號, 大修理 費之一部	15			500.00	56.60
			月 計			500.00	500.00	
			累 計		10,172.40	10,172.40	24,187.20	56.60
9	30	1 漁撈收入	售供銷社帶魚3000 斤, 每斤1角2分	39		360.00		
		2 存款一銀	將售帶魚款存入	10			360.00	

第15頁
日記賬

1955年 月	證 號	會計科目	摘要	分轉		現 收 入	現 付 出	金 額
				頁	收			
10	25	1 付業收入	代供銷社運輸物資 運費	41		200.00		256.60
		2 付業支出	運輸物資支用生活 費	48			50.00	206.60
			月 計			200.00	50.00	
			累 計		10,172.40	10,172.40	24,597.20	206.60
11	5	1 加工收入	售供銷社帶魚 2000斤每斤2角	40		400.00		
		存款一銀	存入售帶魚款	10			400.00	206.60
15	3	社員往來	應付超產獎勵金	27	80.00			

日記賬 第16頁

1955年 月	憑証 編號	會計科目	摘	要	分		轉		賬		現		金 額
					收	入	收	入	付	出	收	入	
11	15	3	社員往來 一孫平	應付超產獎勵金	33	6000							
15		3	預付款項	第一隊生產超額獎 勵金	16		14000						
20		4	其他收入	出售廢木楸藤草繩	42			4000					24660
				月計		14000	14000	44000	40000				
				累計		10,312,40	10,312,40	25,243,80	24,997,20				246,60
12	31	1	庫存物資	年終清點短少豬血 20斤報銷	5	200							
31		1	其他支出	年終清點短少豬血 20斤報銷	51		200						
31		2	社外往來 一李老大	應付房屋租金	36	2000							
31		2	管理費	社辦公室租金	49		2000						

日記賬 第17頁

1955年 月	憑証 編號	會計科目	摘	要	分		轉		賬		現		金 額
					收	入	收	入	付	出	收	入	
12	31	3	其他收入	銀行存款利息	42	3000							
31		3	存款一銀 行	利息收入轉存款	10		3000						
31		5	社外往來 一銀行	應付人民銀行貸款 利息	52	7933							
31		5	其他支出	銀行貸款利息	51		7933						
31		6	固定財產	大磁缸一個報廢	3	1500							
31		6	加工支出	加工用磁缸一個報 廢	47		1500						
31		7	折舊備 用	船網等固定資產折 舊	23	2,50200							
31		7	漁撈支出	船網等固定資產折 舊	45		2,50200						
31		8	加工收入	盤點加工鹹帶魚估 計1000斤每斤作價 1角8分	40	18000							

32 1 2 3 4 5 6

日記賬

1955年 月 日 号	憑証 編 号	會計科目	摘 要	分 轉		現		金 額
				頁 收	頁 入	收 入	付 出	
12 31	8	庫存物資	盤點加工龍帶魚估 計1000斤每斤作价 1角8分	5		18000		
31		預付款項	將大修理支出結轉 折旧准备	16	1,00000			
31		折旧准备	大修理支出	23		1,00000		
31	8	收入分配	由漁撈收入科目轉 來	53	11,10500			
31		漁撈收入	轉入收入分配科目	39		11,10500		
31		收入分配	由加工收入科目轉 來	53	58000			
31		加工收入	轉入收入分配科目	40		58000		
31		收入分配	由付業收入科目轉 來	53	20000			
31		付業收入	轉入收入分配科目	41		20000		

日記賬

1955年 月 日 号	憑証 編 号	會計科目	摘 要	分 轉		現		金 額
				頁 收	頁 入	收 入	付 出	
12 31	8	收入分配	由其他收入科目轉 來	53	7000			
31	8	其他收入	轉入收入分配科目	42		7000		
31		漁撈支出	轉入收入分配科目	46	3,34520			
31		收入分配	由漁撈支出科目轉 來	53		3,34520		
31		加工支出	轉入收入分配科目	47	44500			
31		收入分配	由加工支出科目轉 來	53		44500		
31		付業支出	轉入收入分配科目	48	5000			
31		收入分配	由付業支出科目轉 來	53		5000		
31		管理費	轉入收入分配科目	49	4220			

第20頁 日記賬

1955年 月 日	憑証 會計科目 摘要	分 轉		現 賬		金 餘 額
		頁 收 入	頁 付 出	收 入	付 出	
12 31	收入分配 由管理費科目轉來	53		4220		
31 8	其他支出 轉入收入分配科目	51	9253			
31 8	收入分配 由其他支出科目轉 來	53			9253	
31	預付款項 將預付超產獎勵金 轉入收入分配科目	16	14000			
31	收入分配 由預付款科目轉來	53			14000	
31	預提生產 費 由社員大會決定預留 下年第一季生產費	24	47660			
31	收入分配 預留下年第一季生 產費	53			47660	
31	公積金 按純收益百分之十 提存	20	73635			
31	收入分配 按純收益百分之十 提存公積金	53			73635	

第21頁 日記賬

1955年 月 日	憑証 會計科目 摘要	分 轉		現 賬		金 餘 額
		頁 收 入	頁 付 出	收 入	付 出	
12 31	公積金 按純收益百分之 一 提存	21	7364			
31	收入分配 按純收益百分之 一 提存公積金	53			7364	
31	獎勵金 按純收益百分之 一 提存	22	7364			
31	收入分配 按純收益百分之 一 提存獎勵金	53			7364	
31	社員往來 社員王光等應分勞 動報酬詳分配明細 表	53	5,35664			
31	收入分配 應付社員勞動報酬	53			5,35664	
31	社員往來 社員王光等應分股 金報酬詳分配明細 表	53	1,12320			
31	收入分配 應付社員股金報酬	53			1,12320	

32 1 2 3 4 5 6

日記帳

1955年 月 日	會計科目 摘要	分 轉		現 帳		金 餘 額
		頁 收 入	頁 付 出	收 入	付 出	
12 31	貸款一銀 行 借入現金定期三個月			800.00		
31	存款一銀 行 提回現金			1,600.00		
31	存款一信 用社 提回現金			1,250.00		
31	社員往來 以現金找清應分配數,詳分配明細表				3,799.84	9676
	月 計	27,738.33	27,738.33	3,650.00	3,799.84	
	果 計	38,050.73	38,050.73	893.80	28,797.04	
	庫存現金結轉下年				9676	
	合 計	38,050.73	38,050.73	893.80	28,893.80	

分類帳

科目: 固定財產

1955年 月 日	摘 要	日 頁	收 入	付 出	收 或 付	餘 額
2 1	江光,王明投入漁船一隻載重35,000斤作價	1		3,000.00		
1	張明投入漁船一隻載重15,000斤作價	1		1,500.00		
1	李強投入流網20條作價	1		1,000.00		
1	李華投入大網6條作價	1		1,800.00	付	7,300.00
	月 計			7,300.00		
3 1	結大網2條	5		928.00	付	8,228.00
9	買鐵鍋1口	6		400	付	8,232.00
	月 計			932.00		
	果 計			8,232.00	付	8,232.00

32 1 2 3 4 5 6

科目：固定財產 分類賬

第2頁

1955年	月	日	摘要	日	收	入	付	出	收	或	付	餘	額
	4	5	辦公桌1張15元,木椅4把 8元	7			23.00		付			8,255.00	
			月計				23.00						
			累計				8,255.00		付			8,255.00	
	5	1	大磁缸30个,每个15元	11			450.00		付			8,705.00	
	5	1	棕繩3盤,每盤300斤每斤1元2角	11			1,080.00		付			9,785.00	
			月計				1,530.00						
			累計				9,785.00		付			9,785.00	
	7	4	旧漁船1隻載重30,000斤	13			2,000.00		付			11,785.00	
		26	購旧漁船大修理工料費	13			2,000.00		付			13,785.00	

172

科目：固定財產 分類賬

第3頁

1955年	月	日	摘要	日	收	入	付	出	收	或	付	餘	額
			月計				4,000.00						
			累計				13,785.00		付			13,785.00	
	12	31	報廢大磁缸1隻	17	15.00				付			13,770.00	
			月計		15.00								
			累計		15.00		13,785.00		付			13,770.00	
			結轉下年		13,770.00								
			合		13,785.00		13,785.00						

173

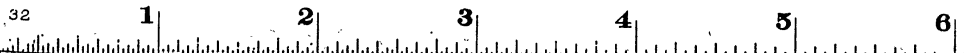

科目：庫存物資 分類賬

第4頁

1955年 月 日	摘 要	日 頁	收 入	付 出	收 或 付	余 額
2 6	棉紗 40 捆 每捆 19 元	3		760.00	付	760.00
7	領用棉紗 38 捆, 每捆 19 元, 繩新大網用	3	722.00			
7	豬血 1000 斤 每斤 1 角, 桐油 200 斤 每斤 5 角	3		200.00	付	238.00
10	補網用棉紗 1 捆	4	19.00		付	219.00
29	油血網用桐油 20 斤 每斤 5 角, 豬血 60 斤 每斤 1 角	4	66.00		付	153.00
	月 計		807.00	960.00		
3 9	血網用豬血 400 斤, 每斤 1 角	6	40.00			113.00
	月 計		40.00			

科目：庫存物資 分類賬

第5頁

1955年 月 日	摘 要	日 頁	收 入	付 出	收 或 付	余 額
	累 計		847.00	960.00	付	113.00
4 18	血網用豬血 400 斤, 每斤 1 角	8	40.00		付	73.00
28	修船用桐油 40 斤, 每斤 5 角	9	20.00		付	53.00
	月 計		60.00			
	累 計		907.00	960	付	53.00
12 31	年終清點豬血短少 20 斤, 每斤 1 角	16	20.00		付	51.00
31	年終清點帶魚估計 1000 斤, 每斤作價 1 角 8 分	18		180.00	付	231.00
	月 計		200	180.00		

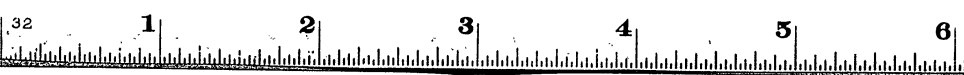

科目：庫存物資 分類賬 第6頁

1955年 月 日	摘 要	日 頁	收 入	付 出	收 或 付	余 額
	累 計		90900	1,14000		23100
	結轉下年		23100			
	合 計		1,14000	1,14000		

科目：存款-銀行 分類賬 第7頁

1955年 月 日	摘 要	日 頁	收 入	付 出	收 或 付	余 額
2 2	存入現金	2		70000	付	70000
5	將定期貸款轉存	3		40000	付	1,10000
6	××支票一張,提取付供銷社	3	76000		付	34000
7	××支票一張,提取付供銷社	3	20000		付	14000
	月 計		96000	1,10000		
4 20	存入黃花魚款	8		3,75000	付	3,89000
25	提現款	9	1,30000		付	2,59000
	月 計		1,30000	3,75000		
	累 計		2,26000	4,85000		2,59000

科目：存款—銀行 分類賬 第8頁

1955年 月 日	摘 要	日 頁	收 入	付 出	收 或 付	余 額
5 1	××號支票一張, 提付供銷社	10	45000			
1	××號支票一張, 提付綜編款	11	1,08400		付	1,06000
15	存入魚款	11		47500	付	1,53500
20	存入魚款	12		4,20000	付	5,73500
20	提現付社員預支	12	1,50000		付	4,23500
	月 計		3,03000	4,67500		
	累 計		5,29000	9,52500	付	4,23500
6 5	××號支票一張, 付貸款及利 息	12	41120			3,82380
	月 計		41120			

• 178 •

科目：存款—銀行 分類賬 第9頁

1955年 月 日	摘 要	日 頁	收 入	付 出	收 或 付	余 額
7 4	××號支票一張, 付船款	13	2,00000		付	1,82380
25	存入定期貸款	13		2,00000	付	3,82380
26	××號支票一張, 付漁船大修 工料費	13	2,00000		付	1,82380
29	××號支票一張, 付海丰一號 大修理款一部	13	50000		付	1,32380
	月 計		4,50000	2,00000		
	累 計		10,20120	11,52500	付	1,32380
8 20	提付海丰一號大修理款一部	14	50000			
	月 計		50000			

• 179 •

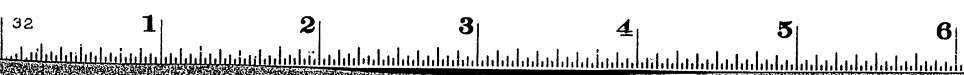

科目：存款—銀行 分類賬 第10頁

1955年	摘要	日	收	入	付	出	收	或	付	餘	額
月	日	頁									
	累		10,701	20	11,525	00	付			823	80
9	30 存入帶魚款	14			360	00				1,183	80
	月				360	00					
	累		10,701	20	11,885	00	付			1,183	80
11	5 存入帶魚款	15			400	00	付			1,583	80
	月				400	00					
	累		10,701	20	12,285	00	付			1,583	80
12	31 存款利息收入轉存款	17			30	00				1,613	80
	31 提回現款	22	1,600	00			付			138	0

科目：存款—銀行 分類賬 第11頁

1955年	摘要	日	收	入	付	出	收	或	付	餘	額
月	日	頁									
	月		1,600	00		30	00				
	累		12,301	20	12,315	00	付			138	0
	結轉下年		138	0			平				
	合		12,315	00	12,315	00					

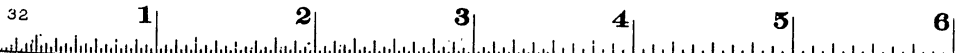

科目：存款—信用社 分类賬

第12頁

1955年 月 日	摘要	日 頁	收 入	付 出	收 或 付	余 額
3 2	存入魚款	5		200.00	付	200.00
6	取回現款	5	40.00		付	160.00
	月 計		40.00	200.00	付	160.00
4 15	存入魚蝦款	7		84.00	付	1,000.00
28	存入魚款	9		48.00	付	1,480.00
28	取回現款	10	180.00		付	1,300.00
	月 計		180.00	1,320.00		
	累 計		220.00	1,520.00	付	1,300.00
12 31	提回現款	22	1,250.00		付	50.00

科目：存款—信用社 分类賬

第13頁

1955年 月 日	摘要	日 頁	收 入	付 出	收 或 付	余 額
	月 計		1,250.00			
	累 計		1,470.00	1,520.00	付	50.00
	結轉下年		50.00		平	0
	合 計		1,520.00	1,520.00		

32

1

2

3

4

5

6

科目：預付款項 分類賬 第14頁

1955年	月	日	摘要	日	收	入	付	出	收	或	付	餘	額
2	15		預付繩網工資一部	4			2000	付				2000	
	29		清結預付繩網工資一部	4	2000							0	
			月計		2000		2000						
3	22		第一隊支出海備用金	6			8000	付				8000	
			月計				8000						
			累計		2000		10000	付				8000	
4	20		收回第一隊出海備用金剩餘現款	8	1000								
	20		第一隊備用金報銷	8	7000							0	
	28		社主任預借旅費	10			1500	付				1500	

科目：預付款項 分類賬 第15頁

1955年	月	日	摘要	日	收	入	付	出	收	或	付	餘	額
4	30		社主任預借旅費找回現款	10	500								
	30		社主任開會用旅費	10	1000							0	
			月計		9500		1500						
			累計		11500		11500					0	
7	29		海丰一號火修理費之一部	14			50000	付				50000	
			月計				50000						
			累計		11500		61500	付				50000	
8	20		海丰一號火修理費之一部	14			50000	付				1,00000	
			月計				50000						

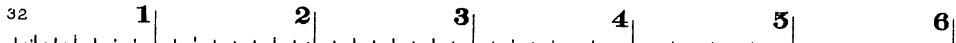

科目：預付款項 分類賬 第16頁

1955年	月	日	摘	要	日	頁	收	入	付	出	收	或	付	餘	額
			果	計			11500		1,11500		付			1,00000	
11	15		預付第一生產隊超產獎勵金		16				14000					1,14000	
			月	計					14000						
			果	計			11500		1,25500					1,14000	
12	31		將已完大修理支出結轉折舊		18		1,00000							14000	
			準備												
			將預付超產獎勵金結轉收入		20		14000				平			-0	
			分配												
			月	計			1,14000								
			果	計			1,25500		1,25500						

科目：基建投資 分類賬 第17頁

1955年	月	日	摘	要	日	頁	收	入	付	出	收	或	付	餘	額
2	7		織大網用棉紗38捆每捆19元		3				72200		付			72200	
2	29		大網油血用桐油120斤每斤5角,猪血60斤每斤1角		4				6600		付			78800	
			織大網工資之一部		4				2000						
			織大網工資一部		4				12000		付			92800	
			月	計					92800					92800	
3	1		織成大網2条轉固定資產		5		92800				平			-0	
			月	計			92800								
			果	計			92800		92800		平			-0	

32 1 2 3 4 5 6

科目：社員股金 分類賬 第18頁

1955年 月 日	摘 要	日 頁	收 入	付 出	收 或 付	余 額
2 1	王光漁船折价	1	1,500.00			
1	王明漁船折价	1	1,500.00			
1	張明漁船 1 隻折价	1	1,500.00			
1	李強流網 20 条折价	1	1,000.00			
1	李華大網 6 条折价	1	1,800.00			
1	孫平以現款入股	2	500.00		收	7,800.00
	月 計		7,800.00			
	結轉下年			7,800.00	平	0
	合 計		7,800.00	7,800.00		

科目：股份基金 分類賬 第19頁

1955年 月 日	摘 要	日 頁	收 入	付 出	收 或 付	余 額
2 1	孫平交納現金	2	100.00		收	100.00
2	張明交納現金	2	100.00			
2	王光交納現金	2	100.00			
2	王明交納現金	2	100.00			
2	李強交納現金	2	100.00			
2	李華交納現金	2	100.00		收	600.00
	月 計		600.00			
	結轉下年			600.00	平	0
	合 計		600.00	600.00		

32

1

2

3

4

5

6

科目：公積金 分類賬 第20頁

1955年	摘要	日 頁	收 入	付 出	收 或 付	余 額
12 31	按純收益 10% 提存	20	73635		收	73635
	月 計		73635			
	結轉下年			73635	平	—0
	合 計		73635	73635		

科目：公積金 分類賬 第21頁

1955年	摘要	日 頁	收 入	付 出	收 或 付	余 額
12 31	按純收益 1% 提存	21	7364		收	7364
	月 計		7364			
	結轉下年			7364	平	—0
	合 計		7364	7364		

32 1 2 3 4 5 6

科目：獎勵金 分類賬

第22頁

1955年	月	日	摘要	日	收	入	付	出	收	或	付	餘	額
12	31		按純收益1%提存	21	7364				收			7364	
			月計		7364								
			結轉下年				7364		平			0	
			合計		7364		7364						

科目：折舊準備 分類賬

第23頁

1955年	月	日	摘要	日	收	入	付	出	收	或	付	餘	額
12	31		提存船網等固定資產折舊	17	2,502.00								
12	31		大修理支出	18			1,000.00		收			1,502.00	
			月計		2,502.00		1,000.00		收			1,502.00	
			結轉下年				1,502.00		平			0	
			合計		2,502.00		2,502.00						



科目：預提生產費 分類賬 第24頁

1955年		摘	日	頁	收	入	付	出	收	或	付	餘	額
月	日												
12	31	預留下年第一季生產費	20		476.60					收			476.60
		結轉下年					476.60			平			-0-
		合 計			476.60		476.60						

科目：貸款—銀行 分類賬 第25頁

1955年		摘	日	頁	收	入	付	出	收	或	付	餘	額
月	日												
2	5	向人民銀行貸款定期4月	3		400.00					收			400.00
		月 計			400.00								
6	5	归还2月5日貸款	12				400.00			平			-0-
		月 計					400.00						
		累 計			400.00		400.00			平			-0-
7	25	定期1年貸款,大修新購旧漁船用	13		2,000.00					收			2,000.00
		月 計			2,000.00								
		累 計			2,400.00		400.00			收			2,000.00

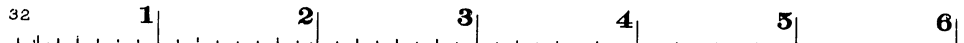

科目：貸款—銀行 分類賬 第26頁

1955年 月 日	摘 要	日 頁	收 入	付 出	收 或 付	余 額
12 31	定期3个月, 貸入現金	22	800.00		收	2,800.00
	月 計		800.00			
	累 計		3,200.00	400.00	收	2,800.00
	結轉下年			2,800.00	平	—0—
	合 計		3,200.00	3,200.00		

科目：社員往來—王光 分類賬 第27頁

1955年 月 日	摘 要	日 頁	收 入	付 出	收 或 付	余 額
4 25	預支	9		200.00	付	200.00
	月 計			200.00		
5 20	預支	12		250.00	付	450.00
	月 計			250.00		
	累 計			450.00	付	450.00
11 15	應得超產獎勵金	15	80.00		付	370.00
	月 計		80.00			
	累 計		80.00	450.00	付	370.00
12 31	應分的劳动報酬	21	863.97			

32 1 2 3 4 5 6

分類賬

科目：貸款—銀行

1955年	月	日	摘	日	頁	要	收	入	付	出	收	或	付	餘	額
12	31		定期3个月, 貸入現金	22			800.00				收			2,800.00	
			月			計	800.00								
			累			計	3,200.00		400.00		收			2,800.00	
			結轉下年						2,800.00		平			—0—	
			合			計	3,200.00		3,200.00						

分類賬

科目：社員往來—王光

1955年	月	日	摘	日	頁	要	收	入	付	出	收	或	付	餘	額
4	25		預支	9					200.00		付			200.00	
			月			計			200.00						
5	20		預支	12					250.00		付			450.00	
			月			計			250.00						
			累			計			450.00		付			450.00	
11	15		應得超產獎勵金	15			80.00				付			370.00	
			月			計	80.00								
			累			計	80.00		80.00		付			370.00	
12	31		應分的劳动報酬	21			863.97								

科目：社員往來—王光

第28頁

分類賬

1955年	月	日	摘要	日	收	入	付	出	收或付	餘
	12	31	應分的股金報酬	21	21600				收	70997
		31	以現金找清應分數	22			70997		平	-0
			月計		1,07997		70997			
			果計		1,15997		1,15997		平	-0

科目：社員往來—王明

第29頁

分類賬

1955年	月	日	摘要	日	收	入	付	出	收或付	餘
	4	25	預支	9			25000		付	25000
			月計				25000			
	5	20	預支	12			25000		付	25000
			月計				25000			
			果計				50000		付	50000
	12	31	應分的勞動報酬	21	86397					
		31	應分的股金報酬	21	21600				收	57997
		31	以現金找清應分數	22			57997		平	-0
			月計		1,07997		57997			
			果計		1,07997		1,07997			

分類賬

科目：社員往來—張明

1955年	日	摘要	日	收	入	付	出	收或付	餘額
月	日		頁						
4	25	預支	9			200.00	付		200.00
		月計				200.00			
5	20	預支	12			250.00	付		450.00
		月計				250.00			
		累計				450.00	付		450.00
12	31	應分的勞動報酬	21	863.97					
	31	應分的股金報酬	21	216.00			收		629.97
	31	以現金找清分配數	22			629.97	平		—0—
		月計		1,079.97					
		累計		1,079.97		1,079.97	平		—0—

分類賬

科目：社員往來—李強

1955年	日	摘要	日	收	入	付	出	收或付	餘額
月	日		頁						
4	25	預支	9			200.00	付		200.00
		月計				200.00			
5	20	預支	12			250.00	付		250.00
		月計				250.00			
		累計				450.00	付		450.00
12	31	應分的勞動報酬	21	1,036.77					
	31	應分的股金報酬	21	144.00					
	31	以現金找清分配數	22			730.77	平		—0—
		月計		1,180.77		730.77			
		累計		1,180.77		1,180.77	平		—0—

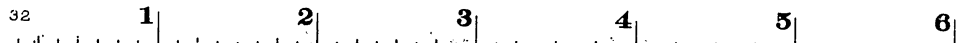

科目：社員往來—李華 分類賬

第32頁

1955年	月	日	摘要	日	頁	收	入	付	出	收	或	付	餘	額
4	25		預支	9				250.00		付			250.00	
			月計					250.00						
5	20		預支	12				200.00		付			450.00	
			月計					200.00						
			累計					450.00		付			450.00	
12	31		應分的勞動報酬	21		691.19								
	31		應分的股金報酬	21		259.20								
	31		以現金找清應分配數	22				500.39		平			-0	
			月計			950.39		500.39						
			累計			950.39		950.39						

科目：社員往來—孫平 分類賬

第33頁

1955年	月	日	摘要	日	頁	收	入	付	出	收	或	付	餘	額
4	17		因急用借款	8				20.00		付			20.00	
	25		預支	9				200.00		付			220.00	
			月計					220.00						
5	20		預支	12				300.00		付			520.00	
			月計					300.00						
			累計					520.00		付			520.00	
11	15		應得遺產獎勵金	16		60.00				付			460.00	
			月計			60.00								
			累計			60.00		60.00		付			460.00	



科目：社員往來—孫平 分類賬 第34頁

1955年	日	摘要	日	收	入	付	出	收	或	付	餘
12	31	應分的勞動報酬	21	1,036.77							
	31	應分的股金報酬	21	72.00							
	31	以現金找清應分配數	22			648.77		平			—0
		月計		1,108.77		648.77					
		果計		1,168.77		1,168.77					—0

科目：社外往來—供銷社 分類賬 第35頁

1955年	日	摘要	日	收	入	付	出	收	或	付	餘
3	20	漁鹽 4000 斤每斤 3 分, 大米 120 斤每斤 1 角 2 分, 生油 5 斤每斤 6 角	6	137.40				收			137.40
3	28	雜魚 4000 斤, 每斤 1 角	7			400.00		付			262.60
		月計		137.40		400.00					
4	15	清結往來賬, 收回現款	7	262.60				平			—0
		合計		400.00		400.00					

科目：社外往來—李老大 分類賬 第36頁

1955年	日	摘要	日	收	入	付	出	收	或	付	餘	額
12	31	房屋租金	16	2000				付			2000	
		月計		2000								
		結轉下年				2000		平			-0-	
		合計		2000		2000						

科目：漁撈收入 分類賬 第37頁

1955年	日	摘要	日	收	入	付	出	收	或	付	餘	額
3	2	雜魚 2000 斤每斤 1 角	5	200.00				收			200.00	
3	28	雜魚 4000 斤每斤 1 角	7	400.00				收			600.00	
		月計		600.00								
4	15	大蝦 4000 斤每斤 2 角計 800 元, 雜魚 500 斤計 40 元	7	840.00				收			1,440.00	
	20	黃花魚 25000 斤每斤 1 角 5 分	8	3,750.00				收			5,190.00	
	28	帶魚 4000 斤每斤 1 角 2 分	9	480.00				收			5,670.00	
		月計		5,070.00								
		累計		5,670.00				收			5,670.00	
5	15	帶魚 2500 斤每斤 1 角, 黃花魚 1500 斤每斤 1 角 5 分	11	475.00				收			6,145.00	

分類賬

科目：漁撈收入

1955年		摘要	日頁	收入	付出	收或付	余額
月	日						
5	15	自留帶魚4000斤醃制加工, 每斤作价1角	11	400.00		收	6,545.00
	20	黃花魚28000斤每斤1角5分	11	4,200.00		收	10,745.00
		月計		5,075.00			
		果計		10,745.00		收	10,745.00

分類賬

科目：漁撈收入

1955年		摘要	日頁	收入	付出	收或付	余額
月	日						
9	30	帶魚3000斤每斤1角2分	14	360.00		收	11,105.00
		月計		360.00			
		果計		11,105.00		收	11,105.00
		結轉收入分配	18		11,105.00	平	—0—
		月計			11,105.00		
		果計		11,105.00	11,105.00	平	—0—

科目: 加工收入 分类賬

1955年		摘要	日頁	收入	付出	收或付	余額
月	日						
11	5	售鹽帶魚 2000 斤, 每斤 2 角	15	400.00		收	400.00
		月計		400.00			
12	31	盤點鹽帶魚估計 1000 斤, 每斤作價 1 角 8 分	17	180.00		收	580.00
		結轉收入分配	18		580.00	平	-0
		果計		580.00	580.00	平	-0

科目: 付業收入 分类賬

1955年		摘要	日頁	收入	付出	收或付	余額
月	日						
10	25	代供銷社運輸物資運費	15	200.00		收	200.00
		月計		200.00			
		結轉收入分配	18		200.00	平	-0
		月計			200.00		
		果計		200.00	200.00	平	-0

科目：漁撈收入 分類賬 第38頁

1955年	月	日	摘要	頁	收	入	付	出	收或付	餘額
5	15		自留帶魚4000斤醃制加工, 每斤作价1角	11	400.00				收	6,545.00
	20		黃花魚28000斤每斤1角5分	11	4,200.00				收	10,745.00
			月計		5,075.00					
			果計		10,745.00				收	10,745.00

科目：漁撈收入 分類賬 第39頁

1955年	月	日	摘要	頁	收	入	付	出	收或付	餘額
9	30		帶魚3000斤每斤1角2分	14	360.00				收	11,105.00
			月計		360.00					
			果計		11,105.00				收	11,105.00
			結轉收入分配	18			11,105.00		平	-0-
			月計				11,105.00			
			果計		11,105.00		11,105.00		平	-0-

32 1 2 3 4 5 6

分類賬

科目：加工收入

1955年	日	摘要	日	收	入	付	出	收	或	額
月	日		頁						付	余
11	5	售鹽帶魚 2000 斤, 每斤 2 角	15	400.00				收		400.00
		月計		400.00						
12	31	盤點鹽帶魚估計 1000 斤, 每斤作價 1 角 8 分	17	180.00				收		580.00
		結轉收入分配	18			580.00		平		-0-
		累計		580.00		580.00		平		-0-

分類賬

科目：付業收入

1955年	日	摘要	日	收	入	付	出	收	或	額
月	日		頁						付	余
10	25	代供銷社運輸物資運費	15	200.00				收		200.00
		月計		200.00						
		結轉收入分配	18			200.00		平		-0-
		月計				200.00				
		累計		200.00		200.00		平		-0-

科目：其他收入 分类账 第42页

1955年 月 日	摘 要	日 頁	收 入	付 入	出 付	收 或 付	余 額
11 20	出售廢木磨廢草繩	16	4000			收	4000
	月 計		4000				
12 31	銀行存款利息收入	17	3000			收	7000
	結轉收入分配	19		7000		平	—0—
	月 計		3000	7000			
	累 計		7000	7000		平	—0—

科目：漁撈支出 分类账 第43页

1955年 月 日	摘 要	日 頁	收 入	付 入	出 付	收 或 付	余 額
2 10	補網用棉紗1捆	4			1900	付	1900
15	補網工資	4			750	付	2650
	月 計				2650		
3 2	拾獲3个每个4元,木杠2根 每根2元	5			1200	付	3850
5	木磨20条	5			3000	付	6850
6	苧麻40斤每斤5角,稻草400 斤每斤3分	5			3200	付	10050
8	麻袋30斤每斤1元6角	6			4800	付	14850
9	血網用猪血400斤每斤1角	6			4000	付	18850
9	飯碗6个,木桶1隻,水壺1把	6			230	付	19080

科目：漁撈支出 分類帳 第44頁

1955年	日	摘要	日	收	入	付	出	收	或	付	餘	額
3	20	漁鹽 400 斤 120 元, 大米 120 斤 14 元 4 角, 生油 5 斤 3 元	6				137 40	付			328 20	
		月 計					301 70					
		累 計					328 20	付			328 20	
4	16	買鐵錘 1 隻	8				20 00	付			348 20	
	18	血網用豬血 400 斤	8				40 00	付			388 20	
	18	橡膠 5 斤 7 元 5 角, 煤炭 200 斤 2 元 5 角	8				10 00	付			398 20	
	20	繩子 30 斤每斤 1 元 6 角	9				48 00	付			446 20	
	20	第一隊出海生活費	9				22 00	付			468 20	
	28	修船用桐油 40 斤	9				20 00	付			488 20	

科目：漁撈支出 分類帳 第45頁

1955年	日	摘要	日	收	入	付	出	收	或	付	餘	額
4	28	修船工料費	9				95 00	付			583 20	
	28	漁鹽 6000 斤, 每斤 3 分	10				180 00	付			763 20	
		月 計					435 00					
		累 計					763 20	付			763 20	
6	25	修船工料費	12				80 00	付			843 20	
		月 計					80 00					
		累 計					843 20	付			843 20	
12	31	船網等固定資產折舊費	17				2,502 00	付			3,345 20	

科目：漁撈支出 分類賬 第46頁

1955年	日	摘要	日	收	入	付	出	收	或	付	余	額
12	31	結轉收入分配	19	3,345.20					平		-0	
		月計		3,345.20		2,502.00						
		果計		3,345.20		3,345.20			平		-0	

科目：加工支出 分類賬 第47頁

1955年	日	摘要	日	收	入	付	出	收	或	付	余	額
5	15	自捕帶魚4000斤腌制，每斤作價1角	11			400.00						
	15	腌帶魚用鹽1000斤，每斤3分	11			300.00						430.00
		月計				430.00						
12	31	腌帶魚用大磁缸1隻破碎報廢	17			15.00			付			445.00
	31	結轉收入分配	19	445.00					平		-0	
		月計		445.00		15.00						
		果計		445.00		445.00			平		-0	

分類帳

科目：付業支出

1955年 月 日	摘 要	日 頁	日 收	入 付	出 付	收 或 付	余 額
10 25	運輸物資支出生活費	15			5000 付	付	5000
	月 計				5000		
12 31	結轉收入分配	19	5000			平	-0
	月 計		5000				
	累 計		5000		5000 平	平	-0

分類帳

科目：管理費

1955年 月 日	摘 要	日 頁	日 收	入 付	出 付	收 或 付	余 額
2 2	買賬簿3本2元4角,白紙50張2元	2			440 付	付	440
2 2	買墨水2瓶,鋼筆2枝,鉛筆2枝	3			140 付	付	580
	月 計				580		
4 6	木柴80斤4元,火油4斤2元4角	7			640 付	付	1220
30	社主任开会旅費	10			1000 付	付	2220
	月 計				1640		
	累 計				2220 付	付	2220
12 31	社辦公室租金	16			2000 付	付	4220
31	結轉收入分配	19	4220			平	-0

32 1 2 3 4 5 6

科目：管理費

分類賬

第50頁

1955年	月	日	摘要	日	收	入	付	出	或	付	收	余	額
			月計		4220			2000					
			累計		4220			4220			平		—0

科目：其他支出

分類賬

第51頁

1955年	月	日	摘要	日	收	入	付	出	或	付	收	余	額
6	5		貸款利息	12				1120			付		1120
			月計					1120					
12	31		年終清點缺少猪血20斤報銷	16				200			付		1320
			31 应付銀行貸款利息	17				7933			付		9253
			31 結轉收入分配	20			9253				平		—0
			月計				9253				8133		
			累計				9253				9253	平	—0

科目：社外往來—人民銀行 分類賬 第52頁

1955年 月 日	摘要	日 頁	收 入	付 出	收 或 付	余 額
12 31	应付貸款利息	17	7933		收	7933
	月 計		7933			
	結轉下年			7933 平		—0—
	合 計		7933	7933		

科目：收入分配 分類賬 第53頁

1955年 月 日	摘要	日 頁	收 入	付 出	收 或 付	余 額
12 31	由漁撈收入科目轉來	18	11,105.00			
31	由加工收入科目轉來	18	580.00			
31	由行業收入科目轉來	18	200.00		收	11,885.00
31	由其他收入科目轉來	19	70.00		收	11,955.00
31	由漁撈支出科目轉來	19		3,345.20		
31	由加工支出科目轉來	19		445.00		
31	由行業支出科目轉來	19		50.00		
31	由管理費科目轉來	20		42.20		
31	由其他支出科目轉來	20		92.53		
31	由預付家私科目轉來超產獎金	20		140.00		
31	預留下年第一季生產費	20		476.60	收	7,363.43
31	按純收益10%提存公積金	20		736.35		
31	按純收益1%提存公益金	21		73.64		
31	按純收益1%提存獎勵金	21		73.64		
31	付社自勞功報酬	21		5,356.64		
31	付社自股金報酬	21		1,123.20 平		—0—
	合 計		11,955.00	11,955.00		

32 1 2 3 4 5 6

32 1 2 3 4 5 6

名称: 漁 船 單位: 隻
 規格: 木質,載35,000斤 編號: 海丰1号 固定財產

日期 年月日	摘要	憑証 編號	收		入		付	
			數量	單 價	金 額	數量	單 價	
1955 2 1	王明、王光 投入折价	1	1	3,000.00	3,000.00			
	1231 提存折旧							
	1231 轉進大修理 費							
	合 計	1	1	3,000.00	3,000.00			

名称: 漁 船 單位: 隻
 規格: 木質,載15,000斤 編號: 海丰2号 固定財產

日期 年月日	摘要	憑証 編號	收		入		付	
			數量	單 價	金 額	數量	單 價	
1955 2 1	張明投入折 价	2	1	1,500.00	1,500.00			
	1231 提存折旧							
	合 計	1	1	1,500.00	1,500.00			

使用年限10年 使用年內大修理費: 1600元
 登記簿 殘余价值 300元 每年應提折旧額: 430元 第1頁

出 金額	結 數量	單 價	金 額	余 折 旧 准 备		淨 值
				收入	付出	
	1	3,000.00	3,000.00			3,000.00
				430.00		2,570.00
					1,000.00	3,570.00
1	1	3,000.00	3,000.00	430.00	1,000.00	3,570.00

註: * 赤字符号表示不够付出

使用年限10年 使用年內大修理費: 800元
 登記簿 殘余价值 300元 每年應提折旧額: 210元 第2頁

出 金額	結 數量	單 位	金 額	余 折 旧 准 备		淨 值
				收入	付出	
	1	1,500.00	1,500.00			1,500.00
				210.00		1,290.00
					210.00	1,290.00
1	1	1,500.00	1,500.00	210.00	210.00	1,290.00

32 1 2 3 4 5 6

名称: 漁 船 單位: 隻 固定財產
 規格: 木質,載重30,000斤 編號: 海丰3号

日期 年 月 日	摘要	憑証 編號	收 入		付 出		
			數量	單 價	金 額	數量	單 價
1955 7 4	購入旧船		1	2,000.00	2,000.00		
7 26	購入后進行 大修工料費		6		2,000.00		
12 31	按使用半 年提折旧						
	合 計		1	4,000.00	4,000.00		

名称: 大 網 單位: 条 固定財產
 規格: 編號:

日期 年 月 日	摘要	憑証 編號	收 入		付 出		
			數量	單 價	金 額	數量	單 價
1955 2 1	李華投入折 价		4	300.00	1,800.00		
12 31	提存折旧						
	合 計		6	300.00	1,800.00		

使用年限: 15年 使用年內大修理費: 2400元
 登記簿 残余价值: 300元 每年应提折旧額: 406元 第3頁

出 金額	結 數量	余 單 價	折 旧 准 备 金 額	折 旧 准 备		淨 值
				收 入	付 出	
	1	2,000.00	2,000.00			2,000.00
	1	4,000.00	4,000.00			4,000.00
				203.00		203.00
					203.00	3,797.00
	1	4,000.00	4,000.00	203.00		3,797.00

使用年限: 3年 使用年內大修理費
 登記簿 残余价值: 每年应提折旧額: 100元 第4頁

出 金額	結 數量	余 單 價	折 旧 准 备 金 額	折 旧 准 备		淨 值
				收 入	付 出	
	6	300.00	1,800.00			1,800.00
				600.00		600.00
					600.00	1,200.00
	6	300.00	1,800.00	600.00		1,200.00



名称: 流網 單位: 条
 规格: _____ 編號: _____ **固定財產**

日期 年 月 日	摘要	憑証 編號	收 入			付 出		
			数量	單 价	金 額	数量	單 价	金 額
1955 2 1	李強投入折 价		320	5000	1,000.00			
	1231 提存折旧							
	合 計		20	5000	1,000.00			

登記簿 使用年限: 3年 使用年內大修理費: _____
 殘余价值: _____ 每年应提折旧額: 165元 第5頁

出 金 額	結 算 数量	單 价	金 額	折 旧 准 备			淨 值
				收 入	付 出	結 余	
	20	5000	1,000.00				1,000.00
				333.40		333.40	666.60
	20	5000	1,000.00	333.40		333.40	666.60

名称: 大網 單位: 条
 规格: _____ 編號: _____ **固定財產**

日期 年 月 日	摘要	憑証 編號	收 入			付 出		
			数量	單 价	金 額	数量	單 价	金 額
1955 3 1	社中自結		12	464.00	928.00			
	1231 提存折旧							
	合 計		2	464.00	928.00			

登記簿 使用年限: 5年 使用年內大修理費: _____
 殘余价值: _____ 每年应提折旧額: 92.82元 第6頁

出 金 額	結 算 数量	單 价	金 額	折 旧 准 备			淨 值
				收 入	付 出	結 余	
	2	464.00	928.00				928.00
				185.60		185.60	742.40
	2	464.00	928.00	185.60		185.60	742.40

32 1 2 3 4 5 6

名称: 棕繩 單位: 盤
 規格: 每盤 300 斤 編號: **固定財產**

日期 年 月 日	摘要	憑証 編號	收		入		付	
			數量	單 價	金 額	數量	單 價	
1955 5 1	購 入	4 3	360.00		1,080.00			
12 31	提存折舊							
	合 計	3	360.00		1,080.00			

名称: 不計折舊的各項財產 單位:
 規格: 編號: **固定財產**

日期 年 月 日	摘要	憑証 編號	收		入		付	
			數量	單 價	金 額	數量	單 價	
1955 3 9	鐵鍋 1 口	10			400			
4 5	辦公桌 1 張	1			1500			
5	木椅 4 把	1	200		800			
5 1	大缸 30 个	2	1500		4500.00			
12 31	報廢大缸 1 个	6						
	合 計				47700			

使用年限: 2 年 使用年內大修理費:
登記簿 殘余價值: 每年應提折舊費: 180 元 第 7 頁

出 金額	結 數量	余 單 價	折 舊 准 備 金 額	折 舊 准 備		淨 值
				收 入	付 出	
	3	360.00	1,080.00			1,080.00
				540.00		540.00
	3	360.00	1,080.00	540.00		540.00

使用年限: 使用年內大修理費:
登記簿 殘余價值: 每年應提折舊費: 第 8 頁

出 金額	結 數量	余 單 價	折 舊 准 備 金 額	折 舊 准 備		淨 值
				收 入	支 出	
			400			
			1900			
			2700			
			47700			
1500			46200			
1500			46200			

註: 不計提折舊固定財產視需要亦可按種類分頁設戶

名稱：棉紗單位：捆 庫存物資登記簿

第1頁

1955年 月 日	憑証 編 號	摘 要	收		入		付		出		結		存 金 額	
			數量	單 價	金 額	數量	單 價	金 額	數量	單 價	金 額	數量		單 價
2 6	6	購 入	40	1900	76000							40	1900	76000
7 7	7	織新大網領用				38	1900	72200				2	1900	3800
10 22	22	補網領用				1	1900	1900				1	1900	1900
		合 計	40	1900	76000	39	1900	74100				1	1900	1900

名稱：桐油單位：斤 庫存物資登記簿

第2頁

1955年 月 日	憑証 編 號	摘 要	收		入		付		出		結		存 金 額	
			數量	單 價	金 額	數量	單 價	金 額	數量	單 價	金 額	數量		單 價
2 7	21	購 入	200	50	10000							200	50	10000
29 25	25	油網領用				120	50	6000				80	50	4000
4 28	20	修船領用				40	50	2000				40	50	2000
		合 計	200	50	10000	160	50	8000				40	50	2000

名稱：豬血單位：斤 庫存物資登記簿

第3頁

1955年 月 日	憑証 編 號	摘 要	收		入		付		出		結		存 金 額	
			數量	單 價	金 額	數量	單 價	金 額	數量	單 價	金 額	數量		單 價
2 7	21	購 入	1000	10	10000							1000	10	10000
29 25	25	血網用				60	10	600	940			10	940	
3 9	9	血新網用				400	10	4000	540			10	5400	
4 18	8	血網用				400	10	4000	140			10	1400	
12 31	1	盤點短少報銷				20	10	200	120			10	1200	
		合 計	1000	10	10000	880	10	8800	120			10	1200	

名稱：鱘帶魚單位：斤 庫存物資登記簿

第4頁

1955年 月 日	憑証 編 號	摘 要	收		入		付		出		結		存 金 額	
			數量	單 價	金 額	數量	單 價	金 額	數量	單 價	金 額	數量		單 價
12 31	8	年終盤存	1000	18	18000							1000	18	18000
		合 計	1000	18	18000							1000	18	18000

社員姓名: 王 光 股份基金及社員股金登記簿 第1頁

年 月 日	憑証 編號	摘 要	股 份 基 金		股 金	
			收 入	付 出	收 入	付 出
1955 2 1		与王明駁有船1隻折价之一部			1,500.00	
2 2		交納現金	100.00			
		合 計	100.00		1,500.00	
						1,500.00

社員姓名: 王 明 股份基金及社員股金登記簿 第2頁

年 月 日	憑証 編號	摘 要	股 份 基 金		股 金	
			收 入	付 出	收 入	付 出
1955 2 1		与王光駁有船1隻折价之一部			1,500.00	
2 2		交納現金	100.00			
		合 計	100.00		1,500.00	
						1,500.00

社員姓名: 張 明 股份基金及社員股金登記簿 第3頁

年 月 日	憑証 編號	摘 要	股 份 基 金		股 金	
			收 入	付 出	收 入	付 出
1955 2 1		漁船一隻折价			1,500.00	
2 2		交納現金	100.00			
		合 計	100.00		1,500.00	
						1,500.00

社員姓名: 李 強 股份基金及社員股金登記簿 第4頁

年 月 日	憑証 編號	摘 要	股 份 基 金		股 金	
			收 入	付 出	收 入	付 出
1955 2 1		流網20各折价			1,000.00	
1		交納現金	100.00			
		合 計	100.00		1,000.00	
						1,000.00

社員姓名: 李 華 股份基金及社員股金登記簿 第 5 頁

年	月	日	憑証 編號	摘 要	股 份 基 金	股 金
					收 入	收 入
					付 出	付 出
					結 存	結 存
1955	2	1		大網 6 条折价		1,800.00
	2	2		交納現金	100.00	
				合 計	100.00	1,800.00

社員姓名: 孫 平 股份基金及社員股金登記簿 第 6 頁

年	月	日	憑証 編號	摘 要	股 份 基 金	股 金
					收 入	收 入
					付 出	付 出
					結 存	結 存
1955	2	1		交納現金	100.00	
	2	1		投入現金		500.00
				合 計	100.00	500.00

海丰漁業生產合作社決算分配表 1955年2月1日至1955年12月31日

收 入	支 出	及 分 配
項 目	項 目	金 額
一、漁撈收入	一、漁撈支出	3,345.20
二、加工收入	二、加工支出	445.00
三、付業收入	三、付業支出	50.00
四、其他收入	四、管理費	42.20
	五、其他支出	92.53
	六、預提生產費	476.60
	七、各項分配	7,503.47
	1. 公積金	736.35
	2. 公益金	73.64
	3. 獎勵金	73.64
	4. 社員分配	6,619.84
	(一) 超產獎勵金	140.00
	(二) 社員勞動報酬	5,356.64
	(三) 社員股金報酬	1,123.20
合 計	合 計	11,955.00

註: 各項目各社可根據需要分細目

社員分配明細表

1955年12月31日

社員姓名	應分		配數		扣除預支數	結賬找清數	蓋章
	勞務報酬		股金報酬				
	份數	金額	份數	金額			
王光	10	863.97	1,500.00	216.00	450.00	709.97	印
王明	10	863.97	1,500.00	216.00	500.00	579.97	印
張明	10	863.97	1,500.00	216.00	450.00	629.97	印
李強	12	1,036.77	1,000.00	144.00	450.00	730.77	印
李華	8	691.19	1,800.00	259.20	450.00	500.39	印
孫平	12	1,036.77	500.00	72.00	520.00	648.77	印
合計	62	5,356.64	7,800.00	1,123.20	2,820.00	3,799.84	

海丰漁業生產合作社資產負債表

1955年12月31日

資科	產		負債	
	金額	科目	金額	科目
固定財產	13,770.00	社員股金	7,800.00	
庫存物資	231.00	股份基金	600.00	
存款--銀行	13.80	公積金	736.35	
存款--信用社	50.00	公益金	73.64	
現金	96.76	獎勵金	73.64	
		折舊準備	1,502.00	
		預提生產費	476.60	
		貸款--銀行	2,800.00	
		社外往來	99.33	
合計	14,161.56	合計	14,161.56	

海丰漁業生產合作社財務清單

1955年12月31日

項	產	部	分	金	額	項	目	金	額	部	分
固	定	財	產	13,770	00	社	員	7,800	00	金	額
庫	存	物	資	231	00	股	份	600	00	金	額
存	款	一	銀	138	0	公	積	376	35	金	額
存	款	一	信	50	00	公	益	73	64	金	額
現		用	社	96	76	獎	勵	73	64	金	額
		金				折	舊	1,502	00	備	
						預	提	476	60	費	
						貸	款	2,800	00	行	
						社	外	99	33	來	
合	計			14,161	56	合	計	14,161	56	計	

註：各社可根據需要，將各項目再分細目，或將各主要項目另列明細清單。

日 記 賬

下年度新賬

憑	分	摘	要	借	方	貸	方	金
證	頁	會	收	收	收	收	收	額
編	數	計	入	入	入	入	入	額
號	目	科	付	付	付	付	付	額
1955年	1	上年結轉現金			9676			9676
月								
日								
1								

科目：固定財產 分類賬 第1頁

1956年	摘要	日	頁	收入	付	出	收或付	餘額
1	1							
	上年結轉					7,800.00	付	7,800.00

科目：庫存物資 分類賬 第2頁

1956年	摘要	日	頁	收入	付	出	收或付	餘額
1	1							
	上年結轉					1900		
	棉紗 120斤					1200		
	豬血 40斤					2000		
	桐油 1000斤					18000	付	23100

科目：存款—銀行 分類賬 第3頁

1956年	摘要	日	頁	收入	付	出	收或付	餘額
1	1							
	上年結轉					1380	付	1380

科目：存款—信用社 分類賬 第4頁

1956年	摘要	日	頁	收入	付	出	收或付	餘額
1	1							
	上年結轉					5000	付	5000

32

1

2

3

4

5

6

科目：社員股金 分類賬

1956年		摘要	日 頁	收入	付出	收 或 付	余 額
月	日						
1	1	上年結轉		7,800.00		收	7,800.00

科目：股份基金 分類賬

1956年		摘要	日 頁	收入	付出	收 或 付	余 額
月	日						
1	1	上年結轉		600.00		收	600.00

科目：公積金 分類賬

1956年		摘要	日 頁	收入	付出	收 或 付	余 額
月	日						
1	1	上年結轉		736.35		收	736.35

科目：公益金 分類賬

1956年		摘要	日 頁	收入	付出	收 或 付	余 額
月	日						
1	1	上年結轉		73.64		收	73.64

科目: 獎勵金 分類賬

1956年	摘要	日 頁	收 入	付 出	收 或 付	余 額
1 1	上年結轉		7364		收	7364

科目: 折舊準備 分類賬

1956年	摘要	日 頁	收 入	付 出	收 或 付	余 額
1 1	上年結轉		1,50200		收	1,50200

科目: 預提生產費 分類賬

1956年	摘要	日 頁	收 入	付 出	收 或 付	余 額
1 1	上年結轉		47660		收	47660

科目: 貸款 銀行 分類賬

1956年	摘要	日 頁	收 入	付 出	收 或 付	余 額
1 1	上年結轉		2,80000		收	2,80000

32

1

2

3

4

5

6

科目：社外往來—季老大 分類賬

第13頁

1956年	摘要	日期	收入	付出	收或付	餘額
1月1日	上年結轉應付房屋租金		2000		收	2000

科目：社外往來—銀行 分類賬

第14頁

1956年	摘要	日期	收入	付出	收或付	餘額
1月1日	上年結轉應付利息		7933		收	7933

明細賬簿

五五五

32 1 2 3 4 5 6

信用合作社的會計和財務工作

中國人民銀行浙江省分行編

信用合作社的會計和財務工作

中國人民銀行浙江省分行

書號：(浙)145

信用合作社的會計和財務工作 32開 52千字

編寫者：中國人民銀行浙江省分行

出版者：浙江人民出版社
杭州武林路萬石里壹號

浙江省書刊出版營業許可證出字第001號

發行者：新華書店浙江分店

印刷者：地方國營杭州印刷廠

1-10,000 1955年1月第一版

定價：2,500元 1955年1月第一次印刷

浙江人民出版社

浙江人民出版社

32

1

2

3

4

5

6

信用合作社的會計和財務工作

中國人民銀行浙江省分行編

浙江人民出版社

編 者 的 話

一、本書可以作為信用合作社會計工作人員的自學用書，以及各地縣支行訓練信用合作會計幹部的參考資料。

二、本書根據省分行所編的「農村信用合作社（部）賬務處理辦法（乙、丙二種）」寫成，而以乙種辦法為主，丙種辦法（比較簡單的做法）在必要時結合說明。

三、這本書雖然只是說明信用合作社的會計和財務工作，供銷合作社信用部的會計和財務工作沒有談到，但由於信用部會計和財務工作的基本精神和做法，和信用合作社基本上是一致的，因此，也可以作信用部參考。

四、本書在文字和內容方面，還有不够通俗和完整的地方，希望讀者隨時指正。



目 錄

- 第一講 什麼是信用合作社的會計工作..... (1)
- 第二講 信用合作社用什麼方法記賬..... (6)
- 第三講 信用合作社有哪些會計科目..... (8)
- 第四講 信用合作社有哪些賬簿，怎樣記賬和結賬... (13)
- 第五講 信用合作社有哪些報表，怎樣造表..... (23)
- 第六講 信用合作社怎樣辦理年底結算..... (28)
- 第七講 信用合作社的記賬規則..... (36)
- 第八講 入股、退股處理手續..... (39)
- 第九講 存款業務處理手續..... (42)
- 第十講 放款業務處理手續..... (52)
- 第十一講 代理業務處理手續..... (55)
- 第十二講 信用合作社的財務管理工作..... (58)

第一講 什麼是信用合作社的會計工作

什麼是信用合作社的會計工作

信用合作社是農村勞動人民依靠自己的力量實行資金互助的組織，是農民自己的「小銀行」。

信用合作社的業務，就是吸收存款、發放貸款等等。社員向信用合作社存款或申請放款、存款的存入和支出、放款的放出和收回、放款利息的收入、存款利息的支出等等，都要一筆一筆記入賬簿。信用合作社爲了了解某一時期的業務經營情況，檢查賬目有無錯誤，還要按時結賬。結賬以後，又要編造報表。在記賬、結賬和造表時隨時要算賬，比如收入放款的利息，要算一算；支付存款的利息，要算一算；某一個存款戶支了款之後，還餘存多少，某一個借款戶歸還一部分，還欠多少，在某一個時期內，各項業務的收付總數多少，結餘多少，盈餘多少，也要算一算；編造報表時，報表的數字是不是準確，賬簿上和報表上的數字是不是符合等等，也都要算一算。記賬、結賬、造表和算賬這些都是會計工作。這些會計工作，信用合作社的會計人員必須學會，並要保證做好。

信用合作社的會計人員，不只要做好上面所說的這些工作，還必須按照國家金融政策，大力開展各項業務，並促進和提高業務經營的計劃性。信用合作社辦得好壞，主要看它業務開展不開展。信用合作社是社會主義性質的經濟組織，經營業務的目的，不是爲了賺錢發財，而是爲了幫助勞動農民發展生產、打擊高利貸、促進互助合作運動的發展。因

此，信用合作社的會計人員，應該在社主任的領導下，根據農業生產季節，積極地吸收各項存款，把資金有計劃地、正確地投放到當前迫切需要資金的生產上去，或者用以幫助貧困農民克服生活困難。信用合作社的會計工作，不單單是一項經濟工作，而且是一項重要的政治工作。

為什麼要做
好會計工作

上面說過，信用合作社辦得好壞，主要看它的業務開展不開展。怎樣才能開展業務呢？應做到下面幾件事：第一、必須貫徹扶助農業生產、促進互助合作的業務方針；第二、必須正確地掌握利率政策；第三、積極開展存款業務，正確搞好放款業務；第四、簡化手續，便利羣衆。可是，要做好這四件事，是和做好會計工作分不開的。我們先拿貫徹業務方針來說，業務方針貫徹了沒有，貫徹得怎樣，就要從賬簿記載上和報表上來檢查。假使會計工作沒做好，賬目不清楚，數字不準確，那就檢查不出什麼來。再拿正確掌握利率政策來說，正確的利率政策，是信用合作社貫徹貧農和中農的鞏固聯盟政策的重要環節，也是正確開展業務的一個重要關鍵。假使信用合作社存款利率訂得很合理，既對生產有利，又能鼓勵存款，而會計工作却沒有做好，賬目搞錯了，或利息算錯了，那麼，這個正確的利率政策又怎能完整地貫徹下去呢？要積極地開展存款業務，正確地搞好放款業務，也必須做好會計工作。農民把款子存進來，信用合作社把款子放出去，賬簿上都記得清清楚楚，這就能保證存款按時支付，放款按時收回。如果賬目記不清楚，存戶來支款，或者借款人來還款，戶頭找不到了，借據不見了，或者戶頭找到了，數字卻不對，這樣就難免引起農民不滿，甚至引起糾紛，影響今後業務的開展。而且，這樣一來，簡化手續，便利羣衆一點也就談不到了。所以信用合作社爲了很

好地開展業務，一定要做好會計工作。

爲了加強信用合作社業務經營的計劃性，也應該做好會計工作。信用合作社既然是社會主義性質的經濟組織，就應該實行計劃經營。假使會計工作不做好，賬目糊裏糊塗，記載不確實，就無法檢查計劃，也無法改進和加強計劃，計劃經營就變成一句空話。

信用合作社是農民集體的經濟組織，必須經濟公開，按時公佈賬目，使社員及時了解社內的業務情況、開支情況和盈餘情況，以充分發揮社員的民主管理精神，共同搞好社務。要做到這一點，也只有做好會計工作才能辦到。

怎樣做好
會計工作

信用合作社的會計工作既然這樣重要，那麼，我們應該怎樣來做好會計工作呢？首先要求會計人員以社會主義的態度，來對待會計工作。前面我們講過，信用合作社是社會主義性質的經濟組織，是幫助農民克服困難、發展生產、打擊高利貸、促進互助合作發展的有力武器，而會計工作在信用合作社中又佔有這樣重要的地位，因此，每一個會計人員就必須積極負責，依靠羣衆，依靠領導來完成這一光榮任務。

除了這點以外，會計人員還必須做到下面幾點：

(一) 必須按照規定的辦法處理賬務。賬務處理辦法就是信用合作社的會計制度。會計員只有照制度辦事，才能辦得好。賬務處理辦法上規定的各種手續、程序和方法，都有一定的道理，比如單據和賬簿之間、賬簿和賬簿之間、賬簿和報表之間，就存在着監督和核對的關係。假使社員來借款，只填借據不入賬，或只入賬，不填借據，就容易把賬務搞錯。社員來借款時，一定要請他詳細地填寫借據，經批准人簽名蓋章，並記入日記賬和分戶賬以後，再把款子點交借

款人。在支付費用開支時也是一樣，要有憑有據，並且經過證明人和批准人蓋章以後，才記入賬簿，付給款子。有人說，會計工作太呆板了，何必這樣板板六十四。這種說法是不對的，因為，不按照制度辦事，賬目一定要錯亂，賬表彼此之間的數字就會對不起來，就會使工作遭受損失。

(二) 處理各種工作，必須仔細、認真，做到正確無誤。各種賬簿記載要正確，報表編製要正確，各種利息的計算、盈餘的計算，都要正確。如果搞錯了，就要及時查清楚，按照規定的手續更正過來。怎樣才能把這些賬簿、報表等都記得正確、算得正確呢？主要的辦法就是在記賬時、編製報表時，必須認真、仔細，並按照規定的手續辦事。那種粗枝大葉、亂塗亂改的作風必須反對。有人說：「錯一、二十元有什麼關係呢？」這是不對的。會計賬務的組織是很嚴密的，這裏差一、二十元，其他地方就可能差更大的數字。因此，我們決不能因差錯較小就不去查清。其他如各種單據、賬簿和報表的保管，也要慎重，不使散失。

(三) 處理會計工作必須及時。所謂及時，就是說每一項會計工作，都要按規定的時間做好，不拖拉、不積壓。比如，收到一筆存款，要馬上記入日記賬，隨手過入分戶賬，並登記存摺；每天營業終了，要計算現金庫存，按規定結賬時間辦理結賬，過入總賬，編製日結表；每月月底要辦理月結，編製月結表；每年年底就要辦理年結，編製年結表。在賬務處理過程中，要隨時核對賬目，發現錯誤要立即查清。那種不隨時記賬，事後憑記憶記賬的做法是不對的。信用合作社每天進出賬目很多，不隨時記賬，就會發生漏記、重記或錯記的情況。同時，一筆賬攔下來，就會影響第二筆賬的記載，一天的賬攔下來，就會影響第二天的賬務，危害性是很大的。

(四) 會計人員必須分清公私，不論是社裏的幹部，或是自己的親戚、朋友前來辦理業務，都須公事公辦，絕對不應感情用事。不需要借錢的借給錢了，是錯誤的。會計員本身尤應把公款和私款劃分清楚，分開來放。公私不分，必然會發生挪用公款或貪污的情況，要特別注意。社幹或會計員挪用或貪污社員股金、入社費或存、放款是犯法的行為，要受到羣衆的嚴厲指責以至法律處分。幹部如果需要借款，應該同羣衆一樣，按制度向社申請貸款。

信用合作社的會計人員必須正確認識自己工作的重要性和消除各種不必要的顧慮，做到以上各點，並認真學習黨的政策，積極鑽研業務，提高自己的政治和業務水平，緊緊依靠羣衆，依靠領導，把會計工作做好。

32

1

2

3

4

5

6

第二講 信用合作社用什麼方法 記賬

不採取舊式 的記賬方法

舊式賬就是一種上收下付的老式賬，用毛筆直寫，收進款子，記在賬簿的上半部；付出款子，記在賬簿的下半部。舊式賬簿記賬比較方便，但有以下重要缺點：第一，不隨時結出結餘數字，也不隨時過賬，因此，不能及時反映業務情況，有了錯誤，也無法及時發覺。第二，記賬的方法、賬簿的設立，都沒有有一定的規格，只有記賬的人自己知道，另換一個人就不知道了。第三，在債權（人家欠信用合作社的）、債務（信用合作社欠人家的）上，按人名立戶，不是按業務性質分門別類的總數記載，又不編製報表，這樣，對於整個業務狀況的分析和了解就比較困難。第四，數字直寫，不但費時費事，而且計算起來很不方便。這種記賬方法很不科學，信用合作社不應該採用。

信用合作社 採取什麼方 法記賬

信用合作社應該採取以現金為主，左收右付的方法記賬。就是把賬簿按記賬內容分設幾欄，其中記載金額的地位，分為左、右兩方，左方為「收入」，右方為「付出」，收入記在賬簿的左方（即「收入」欄），付出記在賬簿的右方（即「付出」欄），並隨時結出餘額。記賬金額用阿拉伯數字橫寫。例如：一九五四年九月十五日王阿大存入活期存款五萬元，賬號第五號，記入日記賬就是這樣：

××信用合作社日記賬

1954年		會計科目	賬號	摘要	收入	付出	已加過賬	餘額
月	日							
9	15	活期存款	5	王阿大	50,000			50,000

這種記賬方法，叫做「現金收付記賬法」。它的好處是：第一、賬目清楚，一目瞭然；第二、金額用阿拉伯數字橫寫，記賬和計算都很方便；第三、隨時結出餘額，既可反映業務情況，又可相互核對，有錯誤當天就發覺。這些好處，還僅僅是從「現金收付記賬法」方面來說的，如果從信用合作社整個賬務組織方面來說，那就更多了。以後談下去，就可以領會到了。

32

1

2

3

4

5

6

第三講 信用合作社有哪些會計科目

什麼是會計科目

信用合作社有很多的業務，比如收股金、收存款、辦理放款、支付社裏的開支等，還有各種代理業務。這些業務，不僅筆數多，而且類別也多。為了使記賬、結賬、造表和算賬方便些，並能系統地反映業務經營情況，把這些業務的每筆收入、付出，按照性質或用途分門別類，起上一個名目，是很必要的。這樣一些名目，就叫做會計科目。例如：張三來存一筆款，是要隨時支取的；李四也來存一筆款，也是要隨時支取的，我們就把這些隨時存入、隨時支取的存款，起一個名目，叫「活期存款」，凡是活期存款的收付，就用「活期存款」科目記賬。再舉一個例：社裏有時要支付社幹工資，有時要買紙張或燈油，這些支付，我們給它起一個名目，叫「費用開支」，凡是社裏的開支，都用「費用開支」科目記賬。

我們規定會計科目的目的，就是為了把業務的經營情況，分類系統地反映出來，便於處理會計工作。所有賬簿都按照會計科目來設置，每一科目，都有一本賬簿，同一科目的賬，都記在同一本賬簿裏，這就很容易翻查，便於記賬、結賬、造表和算賬；有了錯誤，也容易查清。同時有了會計科目，也便於檢查執行黨的政策的情況，作為今後改進業務、貫徹政策的有力依據。因此，會計科目是很重要的，必須要規定得適當，並應用適當。

應規定哪些會計科目

根據本省信用合作社的業務開展情況，一般說來，暫時可設立下面三類十七個會計科目：

(一) 欠債類：欠債類各科目是記載信用合作社欠人家的債的，反映債務情況，又稱負債類。這一類有下面八個科目：

1. 股金——凡是社員入社時繳納的股金，或者退社時發還的股金，以及增加的股金，都記在這個科目裏，收入時記「收入」欄，付出時記「付出」欄。
2. 定期存款——凡是一次存入，定期支取的存款，都記在這個科目裏，存入時記「收入」欄，支取時記「付出」欄。
3. 活期存款——凡是隨時存入，隨時支取的存款，都記在這個科目裏，存入時記「收入」欄，支取時記「付出」欄。
4. 銀行借款——信用合作社資金不夠，向國家銀行借來的款項，記在這個科目裏，借入時記「收入」欄，歸還時記「付出」欄。
5. 受託款項——信用合作社有時候受政府或國家銀行的委託，代辦放款，這種受託代放的款項，記在這個科目裏，在領到款項時記「收入」欄，歸還政府或銀行時記「付出」欄。如果目前還沒有這項業務，這科目可不設置。
6. 暫收款項——收入臨時性的，一時難以確定會計科目的款項，記在這個科目裏，收入時記「收入」欄，付出時記「付出」欄。
7. 應付利息——每年年底結算時，把每筆未到期的和雖已到期但沒有來支取的定期存款，按規定利率，自存入那天起到底年底結算日（十二月三十一日）止，計算出應該付給存戶的利息，記在這個科目裏，算出時，記入這個科目的「收

32

1

2

3

4

5

6

入」欄，同時，又記入業務支出科目的「付出」欄，第二年沖轉時，記入應付利息科目的「付出」欄，同時，又記入業務支出科目的「收入」欄。應付利息的計算，比較複雜，新建立的社，如果條件不夠，可暫不計算，這科目可暫不用。

8. 盈餘滾存——每年年底結算後，得出全年的盈餘數，記入這科目的「收入」欄，按社章規定分配使用時，記入這科目的「付出」欄。這科目的餘額是逐年滾存累積的。萬一遇到虧損，可將虧損數記入這科目的「付出」欄。照理，這個科目既然叫做「盈餘滾存」，就不應該記虧損數字，但是，信用合作社是以不虧損為原則的，即使虧損，也是極個別的，而且是一時的，所以另設科目是不必要的，可以暫時記在這科目裏。

上面八個科目中，定期存款、活期存款、銀行借款、受託款項、暫收款項、應付利息六個科目，可以比較明顯地看出是信用合作社欠人家的賬，而股金和盈餘滾存兩個科目為什麼也說是欠人家的賬却不大容易看出。但是講一下也就明白了，因為：股金是由社員們繳納的，可說是信用合作社對全體社員的負債，而盈餘滾存是信用合作社經營業務所得的盈餘，它是用來積累資金、擴大業務和經營社員的福利與獎勵事業的，為社員集體所有，在未分配使用前，也是社的負債。

(二) 資產類：資產類各科目表示信用合作社的資產。共有下面六個科目：

1. 放款——放給農民用於生產和生活方面的款項，都記在這個科目裏，放出時記「付出」欄，收回時記「收入」欄。（代理政府或國家銀行發放的貸款，不要記在這個科目裏）

2. 存銀行款——信用合作社有多餘的款項，存入國家銀

行時，記在這個科目裏，存入銀行時記「付出」欄，向銀行取回時記「收入」欄。

3. 代理放款——受政府或國家銀行委託，按指定用途和對象，代為發放的貸款，記在這個科目裏，放出時記「付出」欄，收回時記「收入」欄。（信用合作社收回自己的放款，不要記在這個科目裏。如目前信用合作社還沒有這項業務，這科目可以不設）

4. 暫付款項——付出臨時性的、一時難以確定會計科目的款項，記在這個科目裏，如社幹因公出差預支的旅費和辦公費等，付出時記「付出」欄，社幹出差回來，或辦公費實際用完，要收回這筆賬，記入「收入」欄。實際用掉的錢，憑單據發票記到「費用開支」科目裏。

5. 應收利息——每年年底結算時，把每筆未到期的和雖已到期但還沒有收回的放款，按規定利率，計算出自放出那天起到年底結算日（十二月三十一日）止，應該收入的利息，記在這個科目裏，算出時，記入這個科目的「付出」欄，同時，又記入業務收入科目的「收入」欄，第二年沖轉時，記入應收利息科目的「收入」欄，同時，又記入業務收入科目的「付出」欄。應收利息的計算，也比較複雜，新建立的社，如果條件不夠，也可暫不計算，這科目可以不設。

6. 庫存現金——就是社內實存的現鈔數額，也就是日記賬上的餘額。因為已有日記賬表示當天的現金收、付和結餘情況，因此，這科目就不再在總賬上立戶記載，也不需要分戶賬，只作填製報表時計算平衡用。

(三) 損益類：損益類各科目表示信用合作社經營業務所發生的收益和損失情況。共有下面三個科目：

1. 業務收入——凡因經營業務所發生的各項收益，如收入放款的利息、存銀行款的利息、手續費和社員入社費等，

32

1

2

3

4

5

6

都記在這個科目裏，收入時記「收入」欄，多收退還或年終結算轉入盈餘滾存科目時，記「付出」欄。

2. 業務支出——凡因經營業務所發生的各項支出，如付出定、活期存款的利息、付出銀行借款的利息等，都記在這個科目裏，付出時記「付出」欄，多付收回或年底結算轉入盈餘滾存科目時，記「收入」欄。

3. 費用開支——社內一切費用開支，如社幹工資、津貼、文具費、印刷費、紙張費、燈油費等支出，都記在這個科目裏，付出時記「付出」欄，多付收回或年底結算轉入盈餘滾存科目時，記「收入」欄。

新建的社，如業務簡單，上面三個會計科目，也可合併為一個業務收支科目。

第四講 信用合作社有哪些賬簿，怎樣記賬和結賬

信用合作社是農民自己的「小銀行」，每天的業務往來，銀錢進出，都要記起來。因此，建立一套適當的賬簿是很必要的。賬簿建立適當，賬目記載清楚，辦理業務才會順利，信用合作社才會不斷地鞏固、提高。建立多少賬簿，根據信用合作社的業務開展情況和幹部工作能力來確定。也就是說，要根據需要和可能辦事，既不能不顧條件，把賬簿搞得過多過繁，也不能不顧業務需要，弄得過少過簡。信用合作社一般應建立哪些賬簿才比較適當呢？根據本省實際情況，目前可建立三種賬簿：

一、日記賬，二、分戶賬，三、總賬。

什麼是日記賬
怎樣記日記賬
和結日記賬

日記賬就是信用合作社每天辦理各種業務的記錄。每一筆賬，不論收入或付出，也不論是哪一種業務，都按照收付的先後順序，逐筆記上去。日記賬是各項業務的原始記錄，是十分重要的。分戶賬或總賬要根據日記賬來記載，庫存現金也要根據日記賬來核對，日記賬記錯了，分戶賬和總賬也要出現錯誤，庫存現金也就對不起來。所以日記賬是賬務處理的關鍵，必須認真、仔細地記載，並要當時就記，不漏記，也不多記。

日記賬的格式和記法如下：

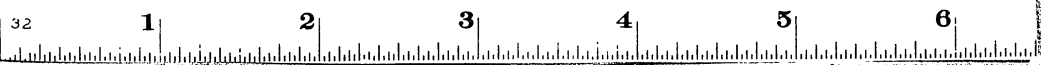

餘姚縣道林區橋頭鄉信用合作社日記賬

		第 頁					
1954年	會計科目	賬號	摘 要	收 入	付 出	已加過賬	餘 額
9 4	股金	#1-100	黃來興等100人交來股金，每人一萬元	1,000,000			
9 4	業務收入		黃來發等100人交來入社費，每人一千元	100,000			
9 4	活期存款	#1	許三，住二村，開戶，6.6%	1,000,000			
9 4	定期存款	#1	李小明互助組，住三村，定期一個月9%	2,000,000			
9 4	存銀行款		存入人民銀行道林營業所		3,000,000		
9 4	放款	#1	徐金清互助組，住一村，買肥料，期一個月12%		500,000		600,000
			合 計	4,100,000	3,500,000		
9 5	活期存款	#1	許三支現		500,000		
9 5	活期存款	#2	丁大年，住一村，開戶6.6%	100,000			200,000

註：1.黑粗線表示紅線。
2.……表示繼續記下去的意思。

日記賬的記法：

- (一) 右上角「第 頁」處，填賬簿的頁次，順序填寫。
- (二) 「年月日」欄，記載業務發生的日期。
- (三) 「會計科目」欄，填發生業務所用的科目。

(四) 「賬號」欄，填賬戶(記賬戶頭)的編號，如存款及放款分戶賬的賬號、股金收據的號碼等。

(五) 「摘要」欄，簡單地記載業務事實。如定期存款的戶名、期限和利率，放款的戶名、用途、期限和利率等；如業務收入應註明是存銀行款的利息收入，還是放款利息收入；如業務支出應註明定期存款利息支出，還是活期存款利息支出，並註明期限、利率等等；又如費用開支，應註明是工資支出，還是文具支出和經手人等等。

(六) 「收入」欄記載收入的金額。

(七) 「付出」欄記載付出的金額。

(八) 「已過賬加√」欄，根據日記賬逐筆過入各有關科目的分戶賬後，就在這一欄加一「√」記號，表示這筆賬已過入分戶賬。

(九) 「餘額」欄。餘額就是庫存現金。每日根據上日餘額加本日收入總數減去本日付出總數，就是本日餘額，餘額數字，必須和庫存現金核對相符。

日記賬的結賬：

信用合作社原則上應每天結賬，如果社剛建立，業務不多，也可以規定三天或五天結一次賬，各社可根據具體情況決定。但結賬期最長應不超過五天；月底那天，不論是不是結賬日期，也要結賬。日記賬的結法，就是在結賬這一天，把這一結賬期內的「收入」、「付出」兩欄數字，各自相加，分別求出合計數，寫在最後一筆賬的第二行，在「摘要」欄註出「合計」兩字，在「合計」一行下面劃一道紅線。第二日發生的收付，就記在紅線下面，以便和上面的賬目分隔開來。

什麼是分戶賬，怎樣記分戶賬

分戶賬是信用合作社各項業務的分類明細記錄，按科目設置賬簿，按戶名設立賬戶，根據日記賬逐筆過

32

1

2

3

4

5

6

記。通過分戶賬的記載，可以反映出每項業務每個戶頭的收付和結餘情況。比如說，活期存款，王二這一個戶頭，存進多少，支出多少，存在社裏還有多少款子，在分戶賬上就可以看出來（日記賬和總賬是看不出來的）。所以，分戶賬也是很重要的。會計人員必須認真仔細的記載，而且要根據日記賬隨時記入，並在日記賬的「已過賬加✓」欄作「✓」記號，以免發生漏記、錯記或重記的現象。由於各項業務的性質和內容不完全相同，分戶賬不可能採取同一種格式。一般說，可以分普通分戶賬、定期存款分戶賬、放款分戶賬和股金分戶賬四種。

（一）普通分戶賬：這種賬簿，是記載活期存款、銀行借款、受託款項、存銀行款四個科目的。它的格式和記法如下：

徐姚縣道林區橋頭鄉信用合作社（活期存款）科目分戶賬

賬號：* 1

住址：三村 成份：貧農 利率：6.6% 本戶第1頁 戶名：許三

年	月	日	摘要	收 入		付 出		收或付	餘 額	日 數	積 數
				收	付	收	付				
1954	9	4	開戶	1,000.000				收	1,000.000	1	1,000.000
1954	9	5	支現			500.000		收	500.000		

普通分戶賬的記法：

1. 活期存款分戶賬：按各存款人開立賬戶，每戶一張。開戶時（即存戶第一筆款存入時），先把賬頁頭上的賬號、戶名、本戶第 頁、利率、成份、住址等項填好。賬號是賬

戶（即戶頭）的編號，每個會計科目的賬戶，都從第 1 號編起，以後第 2 號、第 3 號照次序編下去。戶名是賬戶的名稱，也就是存戶的姓名。本戶第 頁，填這個賬戶的頁次，每戶都從第 1 頁填起。利率、成份、住址都要填清楚。這樣填好以後，再把存款的日期、簡單的業務事項、存入金額，分別記入「日期」、「摘要」和「收入」欄，並結出餘額記入「餘額」欄，在「收或付」欄填「收」字。支付時，根據支付日期、簡單業務事項、支付金額，分別記入「日期」、「摘要」和「付出」欄，並結出餘額，記入「餘額」欄。在「收或付」欄仍填「收」字，因為存款賬的餘額必定是在收入方面，否則，不是款子支過頭，就是賬搞錯。「日數」欄是填每筆餘額實存的天數，「積數」欄填餘額乘日數所得的積數。這兩欄要在平時趁空填好。

2. 銀行借款、受託款項、存銀行款等分戶賬：記法和活期存款分戶賬相同，不過，銀行借款和存銀行款的分戶賬，應以人民銀行××支行或××營業所為戶名，受託款項分戶賬以政府或銀行為戶名，住址、成份兩項不要填，賬內「日數」、「積數」兩欄如無需要，也就不填。至於「收或付」欄，銀行借款和受託款項的分戶賬，一定是填「收」字的，存銀行款分戶賬一定是填「付」字的。

（二）定期存款分戶賬：這種賬簿，只用於記載定期存款一個科目的賬。它的格式和記法如下面第一表。

定期存款分戶賬的記法：

1. 定期存款分戶賬和活期存款一樣，按各存款人開立賬戶，每戶一張。開戶時，先將賬頁頭上的賬號、戶名、本戶第 頁等項填好，再把「日期」、「每筆編號」、「摘要」、「到期」等欄記好，並將存入金額記入「存入」欄，結出結存數填入「結存」欄。以後續存時，可接着記入。其中「每

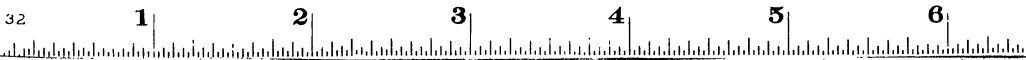

筆編號」欄填這個賬戶內各筆存款的號碼。這種號碼可按存款先後來編，如第一筆編為 1 號，第二筆為 2 號……等。「到期」欄是填每筆存款的到期日期。

2. 定期存款支取時，先在「日期」欄填好支取的日期，「每筆編號」欄仍填原來的編號，「摘要」欄填「支清」字樣，「到期」欄不填，再把支取金額記入「支取」欄，在「結存」欄寫一「0」字（如果在這筆支清的存款以前，還有未支取的存款，那就要記上結存的金額），然後在「支付記錄」欄填明實存日期（幾個月、幾天），和付出利息金額，並在這筆存款原存入一格的「備註」欄註明支取日期。

（三）放款分戶賬：這種賬簿，用來記載放款和代理放款兩個科目的賬。它的格式和記法如下面第二表。

放款分戶賬的記法：

1. 放款分戶賬按各借款人開立賬戶，每戶一張，分村編號，分村排列。初次借款時，先把賬頁頭上的賬號、戶名、本戶第一頁等項填好，再把「日期」、「借據號碼」、「摘要」、「到期」等欄填好，並將放出金額記入「放出」欄，結出結欠數填入「結欠」欄。以後續借時，可接着記入。（借據號碼的編法，後面再講）

2. 放款收回時，先在「日期」欄填好收回日期，「借據號碼」欄仍填原來的號碼，「摘要」欄填「還清」字樣（如先還一部分，即填「歸還部分」字樣），「到期」欄不填，再把收回金額記入「收回」欄，在「結欠」欄寫一「0」字（如歸還部分，就要記上結欠的金額），然後在「收回記錄」欄填明實用日期（幾個月、幾天）和收入利息金額，並在這一筆放款原存入一格的「備註」欄註明收回日期。

3. 代理放款分戶賬必須在賬頁的頭上加「代理」兩字，如「××信用合作社代理放款分戶賬」，並另外裝訂一本，

（表一）

主任團會計團	住	
	年	月
	1954	9
	1954	10
	1954	10

（表二）

主任團會計團	住	
	年	月
	1954	9
	1954	10
	1954	11

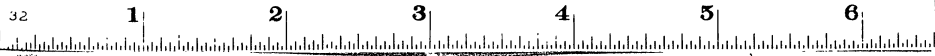

這個賬戶內各筆存款的號碼。這種號碼可按存款第一筆編為 1 號，第二筆為 2 號……等。每筆存款的到期日期。存款支取時，先在「日期」欄填好支取的日期，將原來的編號，「摘要」欄填「支清」字樣，「摘要」欄不填，再把支取金額記入「支取」欄，在「日期」欄填「0」字（如果在這筆支清的存款以前，還未支取，那就要記上結存的金額），然後在「支付日期」欄填（幾個月、幾天），和付利息金額。存款原存入一格的「備註」欄註明支取日期。存款分戶賬：這種賬簿，用來記載放款和代理放款。它的格式和記法如下面第二表。

賬的記法：存款賬按各借款人開立賬戶，每戶一張，分村編號。初次借款時，先把賬頁頂上的賬號、戶名、日期填好，再把「日期」、「借據號碼」、「摘要」等欄填好，並將放金額記入「放出」欄，在「結欠」欄。以後結借時，可接着記入。收回時，先在「日期」欄填好收回日期，「借據號碼」欄填原來的號碼，「摘要」欄填「還清」字樣（如未還清，即填「歸還部分」字樣），「到期」欄不填，在「收回」欄，在「結欠」欄寫「0」字樣，就要記上結欠的金額），然後在「收回日期」欄填（幾個月、幾天）和收入利息金額，並按原存入一格的「備註」欄註明收回日期。放款分戶賬必須在賬頁的頭上加「代理」兩字，用「合作社代理放款分戶賬」，並另外裝訂一本，

(表一) 徐姚縣道林區橋頭鄉信用合作社定期存款分戶賬 賬號：#1

住址：三村 成份： 本戶第 1 頁 戶名：李小毛互助組

日 期	每筆編號 (包括期限利率)	摘 要	到 期			存 入 (收入)	支 取 (付出)	結 存 (餘額)	支 付 記 錄		備 註
			年	月	日				實存時間	付利息	
年 月 日	年 月 日							月	天		
1954 9 4	*1	一個月，9%	1954	10	4	2,000,000		2,000,000			10/4
1954 10 4	*1	支 清					2,000,000	0	1	18,000	
1954 10 25	*2	二個月，9%	1954	12	25	1,000,000		1,000,000			

(表二) 徐姚縣道林區橋頭鄉信用合作社放款分戶賬 賬號：#1

住址：一村 成份： 本戶第 1 頁 戶名：徐金龍互助組

日 期	借據編號 (包括用途、期限、利率)	摘 要	到 期			收 回 (收入)	放 出 (付出)	結 欠 (餘額)	收 回 記 錄		備 註
			年	月	日				實存時間	收入利息	
年 月 日	年 月 日							月	天		
1954 9 4	產*1	買肥料，一個月，12%	1954	10	4		500,000	500,000			10/4
1954 10 4	產*1	還 清				500,000		0	1	6,000	
1954 11 12	產*2	買農具，二個月，12%	1955	1	12		400,000	400,000			



以免和本身的放款分戶賬混起來。

(四) 股金分戶賬：股金分戶賬一般可以股金收據存根代替。股金收據的格式如下：

××信用合作社 股金收據存根 (代分戶賬) 第 號		××信用合作社 股金收據 第 號	
姓名	鄉 村	茲收到社員 認一股計人民幣 萬元 已繳股金如下：	
認股金額		第一次	年 月 日收 元 會
已繳股金		第二次	年 月 日收 元 計
第一次	年 月 日收 元 會	第三次	年 月 日收 元 章
第二次	年 月 日收 元 計	備註	
第三次	年 月 日收 元 章	理事主任 (蓋章)	
備註			
理事主任 (蓋章)			

股金收據的處理：

1. 社員繳納股金，我們應出給股金收據。這種收據有「存根」和「收據」兩聯，每本五十張或一百張，事先編好號碼，其中社員姓名、住址、認股金額等項也可事先填好。

2. 社員一次繳足股金的就在「已繳股金」項下「第一次」欄內，填好繳納日期和金額。如少數社員一次繳足有困難，可分二次或三次繳納，每次繳款，分別在「第一次」、「第二次」、「第三次」各欄內，填明繳納日期和金額。收據和存根兩聯填好後，要仔細核對一下，以免填錯。上面各項都填好以後，會計和理事主任在上面加蓋印章，將收據交給社員收執，存根代股金分戶賬。分次繳納的，第一次，會計可

將收據交給社員，以後各次，社員來繳股金，都要把收據帶來，以便填註補繳股金，到繳齊為止。

3. 股金分戶賬（即存根），在計算餘額時，如已繳足股金的，可以根據認股金額計算，如果沒有繳足，就要把第一、二兩次所繳的股金，全部加起來，再和當天總賬上的股金科目餘額核對相符。

有的社，不用股金收據，社員繳納股金之後，就把股金數目填在社員證上，代替收據，這樣，股金分戶賬就無法用收據存根來代替了。怎麼辦呢？為了簡化手續，不必另設賬簿，可以用社員名冊代替分戶賬。社員名冊的格式同股金清單一樣，請參看後面第八講「股金清單」的格式。

上面對於股金、定期存款、活期存款、銀行借款、受託款項、放款、存銀行款、代理放款等八個科目的分戶賬已經講過了，其他如暫收款項、應付利息、盈餘滾存、暫付款項、應收利息、庫存現金、業務收入、業務支出、費用開支等九個科目的分戶賬又是怎樣的呢？前面說過，庫存現金科目不需要分戶賬，其餘八個科目的賬，也不會太多，因此，也不需要設分戶賬，可以和總賬結合起來，以總賬來代替。這樣，可以簡化手續。總賬上關於這八個科目的記法，和其他科目稍有不同。這一點，下面一節還要詳細講，這裏不講了。不過，這些科目如果和總賬結合感到不方便，也可以比照普通分戶賬的辦法，設立分戶賬記載。

分戶賬一般不辦日結、月結和年結，年度終了，也不必更換新賬頁，第二年可以繼續沿用。但是，在年底最後一筆賬的下面要劃一條紅線，表示兩個不同的年度。以總賬代替的各科目分戶賬，要在年度終了時，辦理結轉手續，另換新賬頁記載。這一點，請參看後面第六講裏關於「總賬的結轉」一段。

什麼是總賬 怎樣記總賬 和結總賬

總賬是信用合作社各項業務的總括記錄。總賬按會計科目立戶，每一個會計科目就是一個賬戶（庫存現金科目不設立），每一個賬戶設立一張賬頁。凡是日記賬上有的科目，都要在總賬上立戶記載。有人說，信用合作社既有日記賬和分戶賬，為什麼還要總賬呢？我們說，日記賬和分戶賬雖然都很重要，但是從日記賬和分戶賬上却看不出每一項業務總的情況，比如定期存款、活期存款、放款、業務收入等項，在某一時期收進多少，付出多少，餘額多少，在日記賬和分戶賬上是看不出來的。要知道這些，一定要看總賬。因此，總賬也是很重而不可忽視的，必須按規定結賬日期，嚴肅登記。總賬的格式和普通分戶賬相同，一般可以用普通分戶賬代替，不必另印。

總賬的記法：

1. 總賬根據結賬日的日結表上各科目本日收入總數和付出總數記載（代分戶賬的各科目除外）。就是說，把日結表上每一科目的本日收入總數記入總賬上同一科目的「收入」欄，日結表上每一科目的本日付出總數記入總賬上同一科目的「付出」欄，再結出餘額記入「餘額」欄。總賬上每一科目的餘額，應和同一科目分戶賬各戶餘額加起來的總數完全相符。

2. 總賬內暫收款項、應付利息、盈餘滾存、暫付款項、應收利息、業務收入、業務支出、費用開支等八個科目，因為是代替分戶賬的，因此，就不能根據日結表彙總一筆記載，必須根據日記賬按業務發生日期逐筆記載，並在「摘要」欄註明業務事項（不代分戶賬各科目的「摘要」欄，不必填記）。但業務收入、業務支出兩科目，如收付很多，為了簡化手續，可以彙總一筆記載。不過，也不能一概而論，如果在年底結算時，要根據總賬上放款科目和定期存款科目來計

32

1

2

3

4

5

6

算應收、應付利息的話，那麼，平日收入放款利息，要提出來單獨記入業務收入科目，不能和存銀行款的收入利息或其他業務收入混起來彙總一筆記載。付出的定期存款利息，也要提出來單獨記入業務支出科目，不能和活期存款的付出利息或其他業務支出混起來彙總一筆記入。這一點和後面講的應收、應付利息的計算方法是很有關係的，應該注意。

3. 業務簡單的信用合作社，如不編日結表，總賬就要根據日記賬記載，就是根據日記賬，把同一結賬期內，同一科目的收入數和付出數分別加起來，再把每一科目的收入總數記入總賬同科目的「收入」欄，付出總數記入總賬的「付出」欄，結出餘額記入「餘額」欄。

總賬的月結和年結：總賬每個月應該結算一次。將總賬各科目本月內的「收入」、「付出」兩欄，分別加計總數，得出本月收入總數和本月付出總數，用紅字記在本月內最後一筆的下面一格，在「摘要」欄用紅字註明「本月總數」字樣。月結後，如果餘額一向是收入方面的科目，那麼上月底餘額，加本月收入總數，減去本月付出總數，就等於本月底餘額。如果餘額一向是付出方面的科目，那麼上月底餘額，加本月付出總數，減去本月收入總數，就等於本月底餘額。第二個月開始，連續記賬。每年年底要辦理年結。年結就是將各科目年內各月的本月總數分別收入和付出，各月加起來，得出本年收入總數和本年付出總數，用紅字記在十二月份的「本月總數」下面一格，並在「摘要」欄用紅字註明「本年總數」字樣。年結後，如果餘額一向是收入方面的科目，那麼上年底餘額，加本年收入總數，減去本年付出總數，就等於本年底餘額。如果餘額一向是付出方面的科目，那麼上年底餘額，加本年付出總數，減去本年收入總數，就等於本年底餘額。

總賬舉例：

主任		9	18	收
		9	18	庫
		9	18	暫
		9	26	庫
		9	26	收
		9	30	理
會計				*
				本

徐塘縣道林區橋頭鄉信用合作社 (活期存款) 科目總賬 (以普通分戶賬代用)

地址: _____ 股份: _____ 利率: _____ 本戶第 _____ 頁 戶名: _____ 賬號: _____

日期	摘要	收入	付出	收或付	餘額	日數	積數
1954年9月4日		1,000,000		收	1,000,000		
9月5日		100,000	500,000	收	600,000		
9月8日		400,000	300,000	收	700,000		
9月15日		800,000	400,000	收	1,100,000		
9月24日		700,000	800,000	收	1,000,000		
9月29日		50,000	100,000	收	950,000		
9月30日		450,000	280,000	收	1,120,000		
	* 本月總數	** 3,500,000	** 2,380,000				

徐塘縣道林區橋頭鄉信用合作社 (暫付款項) 科目總賬 (以普通分戶賬代用)

地址: _____ 股份: _____ 利率: _____ 本戶第 _____ 頁 戶名: _____ 賬號: _____

日期	摘要	收入	付出	收或付	餘額	日數	積數
1954年9月14日	理事主任暫支公出旅費		20,000	付	20,000		
9月18日	收回理事主任暫支公出旅費	20,000		付			
9月18日	暫支購印制品		5,000	付	5,000		
9月18日	暫支購買印刷品		40,000	付	45,000		
9月26日	匯存短款查清收回	5,000		平	0		
9月26日	收回暫支購買印刷品款	40,000		付	15,000		
9月30日	理事主任暫支公出旅費		15,000	付	15,000		
	* 本月總數	** 65,000	** 80,000				

註: 以上兩例內*符號表示紅字。

Declassified and Approved For Release 2013/04/01 : CIA-RDP81-01043R001900150001-0

那裏, 銀行存款, 那裏, 平日收入放款利息, 要提出其... 那裏, 銀行存款, 那裏, 平日收入放款利息, 要提出其... 那裏, 銀行存款, 那裏, 平日收入放款利息, 要提出其...

那裏, 銀行存款, 那裏, 平日收入放款利息, 要提出其... 那裏, 銀行存款, 那裏, 平日收入放款利息, 要提出其... 那裏, 銀行存款, 那裏, 平日收入放款利息, 要提出其...

那裏, 銀行存款, 那裏, 平日收入放款利息, 要提出其... 那裏, 銀行存款, 那裏, 平日收入放款利息, 要提出其... 那裏, 銀行存款, 那裏, 平日收入放款利息, 要提出其...

第五講 信用合作社有哪些報表， 怎樣造表

信用合作社的報表，反映某一個時期內業務經營的全面情況，比如月結表，就反映這一個月內各項業務的經營情況。為什麼信用合作社要編造報表呢？首先是為了便於向當地黨委和國家銀行請示和彙報工作。信用合作社是在黨的統一領導下，在國家銀行的指導下經營業務的，是社會主義性質的經濟組織，是農村合作化的一個重要組織部分。因此，必須經常地按時向當地黨委和國家銀行彙報業務情況，而這就須要編造報表。其次是為了便於公佈賬目。信用合作社是農村勞動人民自己的經濟組織，社員就是信用合作社的主人，檢查和批評信用社的工作，是社員的權利。信用合作社只有在工作中真正貫徹了民主管理的原則，才能辦得好。貫徹民主管理原則的重要步驟之一，便是按時向社員公佈賬目，而賬目的公佈就要通過編造報表這一手續。最後，編造報表，又可以檢查記賬和結賬有無錯誤。因為報表是根據賬簿編造的，如果編造出來的報表，收、付雙方合計數不平衡，就說明賬簿有錯誤，就可以及時查出錯賬，及時更正。（不過，有些錯賬，如科目用錯，收、付雙方同樣的錯誤，是不能通過造表發現的）由此可見，編造報表也是一項重要的會計工作，不能有絲毫馬虎和鬆懈，一定要做好。

信用合作社有哪些報表呢？一般有日結表、月結表和年結表三種。業務簡單的信用合作社，可以只編月結表，其餘兩種報表不編。這三種報表可以採用同一種格式，日結表，

32

1

2

3

4

5

6

在括弧內填「日」字，月結表填「月」字，年結表填「年」字。它的格式如下：

××信用合作社()結表

195年 月 日 第 號

會計科目	本()總數		餘額	
	收入	付出	收入	付出
股 金	××××		××××	
定期存款	××××	××××	××××	
活期存款	××××	××××	××××	
銀行借款	××××	××××	××××	
暫收款項	××××	××××	××××	
放 款	××××	××××		××××
存銀行款	××××	××××		××××
暫付款項	××××	××××		××××
業務收入	××××		××××	
業務支出		××××		××××
費用開支		××××		××××
小 計	××××	××××		
昨日庫存	××××			
(今日)庫存現金		××××		××××
合 計	××××	××××	××××	××××

主任 會計

(說明：表內××××是表示金額數字)

什麼是日結表，怎樣編造日結表

日結表是表示信用合作社在一個結賬日期內各項業務經營的總括情況。其中「本日總數」欄的數字是表

示各科目在這一結賬期內的收、付總數，「餘額」欄的數字是表示各科目到結賬日為止的結餘。

日結表的編造方法：

(一)每逢結賬日業務結束後，根據日記賬，將同一科目在這一結賬期內的收入數和付出數，各自加起來，再把每一科目的收入總數填入日結表同科目的本日總數「收入」欄，付出總數填入日結表同科目的本日總數「付出」欄。填好以後，再在倒數第四格結出「小計」數。這一項「小計」數必定和日記賬上在這一結賬期內的收付總數相等。

(二)根據日記賬，把「昨日庫存」(如規定三天或五天結賬的，那就是上一個結賬日的庫存數)，填入「小計」下面一格的本日總數「收入」欄，把「(今日)庫存現金」(即結賬日的日記賬餘額)，填入「昨日庫存」下面一格的本日總數「付出」欄，再在最後一格結出本日總數內「收入」和「付出」兩欄的合計數。這兩欄的合計數應該相等，不相等就有錯誤。

(三)再把日結表每一科目的本日收入總數(即本日總數「收入」欄的數字)，過入總賬同科目的「收入」欄，本日付出總數(即本日總數「付出」欄的數字)，過入總賬同科目的「付出」欄，並各結出餘額。但要注意，結賬上暫收款項、應付利息、盈餘滾存、暫付款項、應收利息、業務收入、業務支出、費用開支等八個科目的記法，必須按照前面第四講內總賬的記法第二點辦理。

(四)最後，把總賬上各科目收入方面的餘額，過入日結表同科目的餘額「收入」欄，把付出方面的餘額過入日結

32

1

2

3

4

5

6

表同科目餘額「付出」欄，再將「（今日）庫存現金」填入餘額「付出」欄，結出餘額內「收入」和「付出」兩欄的合計數。這兩欄的合計數也應該相等，不相等也必有錯誤。

什麼是月結表，怎樣編造月結表

月結表是表示信用合作社在一個月內各項業務經營的總括情況。其中「本月總數」欄的數字是表示各科目

在這一個月內的收、付總數，「餘額」欄的數字是表示各科目在這一個月月底止的結餘。

月結表的編造方法：

（一）每月月底業務終了，將總賬上每一科目的本月收入總數，填入月結表同科目的本月總數「收入」欄，把本月付出總數填入月結表同科目的本月總數「付出」欄，再把月底的餘額分別填入月結表上餘額的「收入」和「付出」兩欄。

（二）按照上面辦法將各科目都填好以後，再在「本月總數」欄的倒數第四格結出「小計」，把「昨日庫存」改為「上月庫存」，將上月底的庫存現金數填入這一格的本月總數「收入」欄，再將本月底的「庫存現金」數填入「（今日）庫存現金」一格的本月總數「付出」欄和餘額「付出」欄，然後結出合計數。本月總數內「收入」和「付出」兩欄的合計數應該相等，餘額內「收入」和「付出」兩欄的合計數也應該相等，不相等就有錯誤。

（三）每月月底的日結表仍應照造。

什麼是年結表，怎樣編造年結表

年結表是表示信用合作社在這一

年內各項業務經營的總括情況，其中「本年總數」欄的數字，是表示各科目在這一年內的收、付總數，「餘額」欄的數字是表示各科目在這一年年底止的結餘。

年結表的編造方法：

（一）每年十二月卅一日業務終了，將總賬上每一科目的本年收入總數，填入年結表同科目的本年總數「收入」欄，把本年付出總數填入年結表同科目的本年總數「付出」欄，再把年底的餘額（也就是十二月卅一日的餘額），分別填入年結表上餘額的「收入」和「付出」兩欄。

（二）按照上面辦法將各科目都填好以後，再在「本年總數」欄的倒數第四格結出「小計」，把「昨日庫存」改為「上年庫存」，將上年底的庫存現金數填入這一格的本年總數「收入」欄，再將本年底的庫存現金數填入「（今日）庫存現金」一格的本年總數「付出」欄和餘額「付出」欄，然後結出合計數。本年總數內「收入」和「付出」兩欄的合計數應該相符，餘額內「收入」和「付出」兩欄的合計數也應該相等，不相等也必有錯誤。

（三）在年結表的右上角空白處還要註明本年純益數字，如「本年純益 $\times\times\times\times$ 」。如果虧損，那麼就用紅筆註明「本年純損 $\times\times\times\times$ 」。損益數字，可根據三個損益科目的餘額來計算：業務收入的餘額，減去業務支出的餘額，再減去費用開支的餘額，所剩餘的就是本年的純益數。如果不够減，那末業務支出的餘額，加上費用開支的餘額，減去業務收入的餘額，就是本年純損數。

（四）十二月三十一日的日結表和十二月份的月結表仍應照造。

第六講 信用合作社怎樣辦理年底結算

日結工作，一般只是指日記賬的每日結賬和日結表的編造；月結工作，一般只是指總賬的月底結賬和月結表的編造；年結工作，就不只是總賬的年底結賬和年結表的編造，而且還包括各項賬目的清理，應收、應付利息的計算，損益的計算，各種賬簿的結轉等。年結的內容比較多，所以我們把年結稱為年底結算。

信用合作社為什麼要辦理年底結算呢？我們知道，信用合作社是一種社會主義性質的經濟組織，又是一個會計獨立、盈虧自負的經濟核算單位，那麼，一年經營下來，它的業務經營狀況到底怎樣，把各項賬目清理清理，把各項應收、應付的利息和損益數字，精確的計算計算，是完全必要的。同時，一個年度過去了，把某些賬簿結一結，轉到下一年度的新賬上去，以便於會計工作的處理，也是需要的。更重要的是，通過年底結算，可以檢查一下，一年來的業務經營是不是符合黨的政策，是不是做到了嚴格節約開支、防止了虧損，這是當地黨政機關、國家銀行和全體社員都密切關心的事。因此，年底結算是一項十分重要的工作，不應馬馬虎虎，草率從事。

日結和月結工作，在前面第四、五兩講裏已經談過了，年底結算，關於總賬的年結和年結表的編造方法，也在前面談過了，這裏，我們着重地談談各項賬目的清理，應收、應付利息的計算，損益的計算和各種賬簿的結轉等。

各項賬目的清理

(一)各項賬目要仔細計算一次，看日記賬的餘額和庫存現金是不是相符，各科目分戶賬的餘額總數，和總賬上同科目的餘額是不是相符。如有不符的地方，必有錯誤，應立即查清。

(二)暫收款項和暫付款項兩科目的分戶賬，應在年底前清理，該收回的收回，該付出的付出。各種懸而未決的賬款，應該想辦法儘快處理。

(三)存銀行款的利息，憑銀行通知收賬，銀行借款的利息，憑銀行通知付賬。如銀行未及時通知，應主動聯繫辦理。

應收、應付利息的計算

什麼是應收利息呢？我們舉個例來說：某信用合作社在一九五四年十一月八日放出一筆款子，期限二個月，到一九五五年一月八日到期，照規定利息應在歸還時收取，但是這筆放款是跨年度的，其中自一九五四年十一月八日起到十二月三十一日止一段時間（一個月二十三天）的利息，屬於一九五四年的業務收益，自一九五五年一月一日起到八日到期歸還止這七天的利息，屬於一九五五年的業務收益，那麼在一九五四年年底結算的時候，我們為了準確計算一九五四年的業務收益，就要把這筆款子自放出那天（即十一月八日）起到年底結算日（十二月三十一日）止的利息算出來，記入賬簿。這種利息當時並不向借款人去收，因此，就叫做應收利息。有些放款，雖然在年內到期，但沒有在年內來還，也要在年底計算好應收利息。應付利息的道理也是這樣。信用合作社對於年內存入，第二年到期的定期存款，或者雖然在年內到期，但沒有在年內支取的定期存款，年結時要算出它自存入那天起到年底為止的利息，記入賬簿。這

32

1

2

3

4

5

6

種利息當時並不付出，這就是應付利息。

(一) 應收、應付利息的計算方法和記賬方法：應收、應付利息有兩種計算方法。

1. 第一種逐筆計算：在年底日先根據放款和定期存款分戶賬逐筆抄出應收、應付利息清單：

××信用合作社應收利息清單

科目 _____ 195 年 月 日 第 頁

賬號	戶名	本金	期限 (至年底日 的天數)	利率	應收利 息金額
15	陳小毛生 產合作社	1,000,000	50天	7.5%	12,500

其中賬號、戶名、本金三欄從分戶賬上抄下來，期限欄填入那天到十二月卅一日止或放出日到十二月卅一日止的天數，利率欄照原訂利率填入，然後逐筆算出應收、應付利息金額，填入最後一欄內。全部利息的合計數，就是年終應收、應付利息的總數。

2. 第二種從總賬上彙總計算：這個方法是用算總賬的方法進行的，而不是採取逐筆計算的方法，因為總賬上放款和定期存款科目的餘額，就表示信用合作社全部放款和定期存款的餘額，根據這些餘額算出積數和利息，就是放款和定期存款全部利息，從這個利息數內再減去這一年中實際已經收入或已經付出的利息，就是我們所要算出的年底的應收、應付利息了。

根據上面的道理，信用合作社可以按總賬上一年來放款和定期存款科目餘額先逐筆算出日數，再算出積數（未到一年的從開業那天算起），再把各筆積數加起來乘放款或定期

存款的利率（定期存款的利率因存期長短不同，可乘以一般存期的利率），除以三十，就是今年放款和定期存款的全部利息，然後把放款部分利息減去業務收入科目內實際已經收入的放款利息，定期存款部分利息減去業務支出科目內全年實際已付的定期存款利息，就是年底應收利息和應付利息了。用這種辦法計算，就不必另抄應收、應付利息清單了。假如利率是一致的，這種方法計算出來的利息是準確的；假如利率在年內有了變動，或者因為存放款的期限長短不同而利率各不相同，那麼只有按一般的利率，就是大多數放款（或存款）的利率來分別計算，而這樣算出的應收或應付利息，也只能說接近準確。

應收、應付利息算好後，要分別於十二月卅一日記入賬簿，應收利息用應收利息和業務收入兩科目記入日記賬；應付利息用應付利息和業務支出兩科目記入日記賬。例如：某信用合作社年底算出應收利息為四十八萬七千五百元，應付利息為三十六萬四千六百元，記入日記賬如下：

××信用合作社日記賬

1954年	會計	賬	摘要	收入	付出	已加 過賬	餘額
月	日	科目	號				
×	×	××××	×	××××			864,500
12	31	應收利息			487,500		
12	31	業務收入		放款應收利息 487,500			864,500
12	31	業務支出			定期存款應付利息 364,600		
12	31	應付利息		364,600			864,500

32

1

2

3

4

5

6

(二) 應收、應付利息的沖銷：應收、應付利息在年底算出記入賬簿以後，要在第二年的適當時候沖銷，怎樣沖銷呢？就是，應收利息要在本年用應收利息和業務收入兩科目在和它相反的方向，如數記入賬簿；應付利息要在本年用應付利息和業務支出兩科目在和它相反的方向，如數記入賬簿，以沖銷應收、應付利息的數字。為什麼要沖銷呢？因為上年年底未收回的放款，在本年陸續到期收回，陸續收進利息了，上年未支取的定期存款，也在本年陸續到期支取，陸續付給利息了，這些收進的放款利息和付出的定期存款利息，有一部分是屬於上年的，而且已經計入上年的業務收益和業務損失裏面去了，如果不沖銷，那就把上年的收益和損失混進本年的賬上來了，這是不合理的。因此，應收、應付利息一定要在適當的時候沖銷。究竟在什麼時候沖銷才算適當呢？一般來說，要在本年度的業務收入科目餘額大於應收利息數字時、本年度的業務支出科目餘額大於應付利息數字時。如果不在這樣的時候沖銷，那麼本年的業務收入科目餘額就變為付出方面，業務支出科目的餘額就變為收入方面，這就不合理了。拿上面的例子來說，假定在一九五五年二月四日，可以把應收、應付利息沖銷，那末記入日記賬的方法如下：

××信用合作社日記賬

1955年	會 計	賬	摘 要	收 入	付 出	已加	餘 額
月	日	科 目	號			過	
×	×	××××	×	××××		√	1,245,800
2	4	業務收入			487,500		
			沖銷上年 應收利息				
2	4	應收利息		487,500			1,245,800
2	4	應付利息			364,600		
2	4	業務支出		364,600			1,245,800
			沖銷上年 應付利息				

應收、應付利息的沖銷不一定同一天進行，如業務收入科目的餘額已大於應收利息的數字，就可先沖銷應收利息；如業務支出科目的餘額已大於應付利息的數字，也可以先沖銷應付利息。

以上應收、應付利息的計算是比較複雜的，信用合作社目前如果沒有條件，可以不辦，等將來有條件時再辦理。

各種賬簿
的結轉

(一) 日記賬的結轉：日記賬可在最後一筆下面劃一條紅綫，在紅綫下「餘額」欄註明「結轉下年」字樣，再將餘額過入第二年新賬頁的第一格「餘額」欄，並在「摘要」欄註明「上年結轉」字樣。

(二) 各種分戶賬可以繼續沿用，不辦結轉，也不必另換新賬頁，只在年底最後一筆賬的下面劃一條紅綫，表示年

32

1

2

3

4

5

6

度的劃分就行了。

(三) 總賬的結轉：

1. 總賬每年應更換新賬頁。

2. 總賬上股金、定期存款、活期存款、銀行借款、受託款項、應付利息、放款、存銀行款、代理放款、應收利息等十個科目，在最後一筆下面劃一條紅綫，並在紅綫下「餘額」欄註明「結轉下年」字樣。欠債類各科目的餘額應記入新賬第一格的「餘額」欄，在「收或付」欄填「收」字，資產類各科目餘額也記入新賬第一格的「餘額」欄，在「收或付」欄填「付」字，並且都要在「摘要」欄註明「上年結轉」字樣。

3. 暫收款項、暫付款項兩科目，在最後一筆下面劃一條紅綫，並在紅綫下「餘額」欄註明「結轉下年」字樣，然後將未清理的各筆，逐筆地轉記到新賬的「收入」或「付出」欄，並結出餘額，在新賬每筆的「摘要」欄註明「上年結轉」字樣。由於這兩個科目是逐筆結轉的，並且分別記入新賬的「收入」欄或「付出」欄，和其他科目總筆結轉餘額有所不同，因此在辦理本年一月份月結時，要把這些上年結轉數字剔除，不得計算進去。

4. 業務收入、業務支出、費用開支三個損益科目在年底結轉時，應在最後一筆下面劃一條紅綫，在紅綫下面「餘額」欄註明「轉入盈餘滾存」字樣，不轉入下年；下年開業，應另開新戶記賬。

5. 在「盈餘滾存」科目裏面，應將業務收入、業務支出、費用開支三個科目的餘額，按照原來的「收」「付」，分成三格，分別記入「收入」和「付出」欄，在「摘要」欄分別註明「本年業務收入轉來」、「本年業務支出轉來」、「本年費用開支轉來」字樣，並結出餘額，再在下面劃一條

紅綫，並在紅綫下面「餘額」欄註明「結轉下年」字樣，然後按照上面第二點辦法轉入下年新賬。但在年結表上，業務收入、業務支出、費用開支三科目仍表示着本年的數字，並不併入盈餘滾存科目。年結表上盈餘滾存科目只表示上年年底止的數字。盈餘滾存科目的結轉，舉例如下：

餘姚縣道林區橋頭鄉信用合作社
(盈餘滾存)科目總表(以普通分戶賬代用)

賬號_____

住址_____ 成份_____ 利率_____ 本戶第_____頁 戶名_____

日期	摘要	收入	付出	收或付	餘額	日數	積數
54 12 31	本年業務收入轉來	1,000,000					
54 12 31	本年業務支出轉來		500,000				
54 12 31	本年費用開支轉來		200,000	收	300,000		
					結轉下年		

黑粗綫表示紅綫。

32

1

2

3

4

5

6

第七講 信用合作社的記賬規則

信用合作社記賬，有一定的規則。所有賬簿的記載、過頁、記賬的單位、數字的寫法、錯賬的改正、符號的代用等等，都要按照一定的規則辦理，使賬目準確而清楚。記賬規則是很重要的，每一個會計人員必須遵守這個記賬規則。什麼是記賬規則呢？

(一) 記賬程序：每筆收付發生，必須先記日記賬，隨即過入分戶賬，（如果是定、活期存款，在過入分戶賬後，還要登記存摺）並按規定結賬日期，記入總賬和編製報表。各科目分戶賬各戶餘額的總數，應和結賬日總賬上各科目餘額完全相符，不然，就有錯誤。賬簿應經常檢查。

(二) 記賬單位：記賬以人民幣為單位，記到「元」位為止。但為了避免零找困難，滿五十元以上的可作一百元計算，不滿五十元的丟掉不記，百位以下的十位、個位數字以「00」表示。不過，如有五十元鈔票收付時，仍應按實際數記賬。記賬數字採用三分位制，以「，」分位，如5,620,300。如賬表上每三位已印有粗綫，就不必以「，」分位了。

(三) 餘額結記：各種賬簿要根據上一天餘額，結合本日的收入和付出數字，隨時結記本日餘額，餘額在收入方面時，在「收或付」欄填一「收」字，相反的，就填一「付」字。如餘額結清，應在「收或付」欄填一「平」字，在「餘額」欄寫一「0」字。

(四) 數字的寫法：各種賬簿、報表上的數字，必須填

寫清楚，不得潦草和脫格。除規定用紅筆填寫的數字外，其他數字都要用藍筆（藍墨水或墨水）填寫。數字應寫在—格的下半格，以便寫錯時，可以在上半格填寫正確的數字。

(五) 賬簿的過頁：日記賬和分戶賬每一頁用完時，只將最後餘額（活期存款分戶賬還要連同日數和積數），過入次頁第一格的「餘額」欄，在「摘要」欄註明「承前」字樣。總賬每一頁用完時，應將本月的收付數及餘額一併過入次頁第一格，在「摘要」欄註明「承前」字樣。

(六) 錯賬改正：各種賬簿、報表的數字如果記錯了，要用兩條平行紅綫把記錯的數字全部劃去，在同格的上半格寫上正確的數字，並在紅綫左端加蓋經手人印章。記錯的地方不得刀刮、皮擦、塗改和補貼。例如，黃小泉存款三萬元，賬上誤記為三千元，應該這樣改正：

30,000
~~3,000~~ (雙紅綫)

如果錯賬在結賬日以後發覺，不能用上項辦法改正時，可將錯誤數字通過日記賬反方向沖正，並在日記賬「摘要」欄內用紅字註明「沖正×年×月×日錯賬」字樣。例如：一九五四年八月十五日黃小泉存入定期存款二十萬元，記上日記賬，錯記到活期存款科目，金額倒沒有記錯，定期存款分戶賬也沒有記錯。但是，因為在日記賬上記錯了科目，在總賬上，活期存款科目的餘額就要比活期存款分戶賬的總餘額多二十萬元，總賬上定期存款科目的餘額，又要比定期存款分戶賬的總餘額少二十萬元。這項錯誤假使在一九五四年八月二十日查出，那麼在八月二十日的日記賬上，就要作如下的沖正：

32

1

2

3

4

5

6

××信用合作社日記賬

1954年	會計	賬	摘	收	付	已	餘
月	日	科目	號	入	出	加	額
						過	
						賬	
						✓	
8	20	××××	××××		2,580,000
8	20	活期存款	* 冲正 ⁸ /15錯賬		200,000		
8	20	定期存款	* 冲正 ⁸ /15錯賬	200,000			2,580,000

上面的數字，因分戶賬上沒有記錯，所以分戶賬不必沖正，只根據日記賬的沖賬，過記到總賬就行了。

(七)賬表蓋章：一切經手的賬簿和報表，必須由有關人員蓋章，表示由他負責。

(八)存款保密：信用合作社對於存款人的姓名、存款金額，應該保守秘密，不得任意對外洩漏。

(九)賬簿貼花：信用合作社的訂本賬簿，每本應貼印花五千元。第二年繼續沿用的賬簿，要再貼一次；活頁賬於裝訂後貼花。股金分戶賬按千分之三貼花。其他如借據、存摺按規定可不貼花，工商業稅可免繳，各種存款也免繳利息所得稅。納稅是公民的義務，按規定應該貼花的賬簿，必須按時照貼，不得遺漏。

第八講 入股、退股處理手續

前面我們講過，信用合作社的會計人員，不只是記賬、結賬、造表和算賬等等，同時，還要按照業務方針，處理各項業務。會計工作不能離開業務，記賬、造表等工作，都是為業務服務的。因此，信用合作社的會計人員，除了應該懂得一般賬務處理辦法之外，還必須熟悉各項業務，學會會計工作在各項業務上的處理方法。這樣，才能完成黨和人民交給自己的光榮任務。

信用合作社的具體業務很多，每一項業務都有一定的處理手續。現在先講社員入股、退股的處理手續。

入股處
理手續

社員入股應該收取股金和入社費。收取的方式，一般有兩種：一種是由社員小組的小組長代收；一種是由會計人員直接向社員收取。

(一)小組長代收：採取這種方式，事先要準備好股金清單。股金清單的格式如下：(見附表)

每個小組長發給幾張股金清單。小組長向社員收取股金時，如一次繳足的，應將股金清單上「姓名」、「性別」、「年齡」等欄全部填好，再把繳納日期和股金填入「已繳股金」項下的「第一次」欄，並在「合計」欄填明，「股金收據(或社員證)號碼」欄不填。如分次繳納的，應在第一次繳納股金時，填好「姓名」、「性別」、「年齡」等欄，再把第一次繳納的股金和日期填入「第一次」欄內，「合計」欄不填，到股金繳足時再填。入社費必須在繳納第一次股金

32

1

2

3

4

5

6

時一次繳足，填入「入社費」欄。小組長收好一批後，就要把股金清單連同已收股金和入社費，一併送到社裏交會計記賬和填發股金收據（或社員證）。小組長為了便於自己查考和以後收第二、第三次股金起見，應另外用一張股金清單，把已繳股金和入社費各社員的姓名，已繳股金、入社費的數額和繳款日期等項抄下來（其餘各欄不必抄），好好保管。

信用合作社在接到社員小組長交來的股金清單和股金、入社費後，應即在清單上填明收賬日期，並根據清單上的股金和入社費數額，點收現款，同時檢查一下清單上填寫得清楚不清楚，股金和入社費用算盤核算一遍，看數字對不對，再將股金數額用股金科目彙總一筆記入日記賬的「收入」欄，入社費以業務收入科目彙總一筆記入日記賬的「收入」欄，然後憑股金清單填發股金收據（或社員證）。收據上應填明信用合作社實際收賬的日期，入社費填在股金收據和存根的「備註」欄，並將股金收據（或社員證）號碼填入股金清單的「股金收據（或社員證）號碼」欄，最後，將收據交給小組長轉發各社員，收據存根代替股金分戶賬。股金清單不再交還小組長，由社留下，編造社員名冊。社員名冊的格式和股金清單相同，按每一小組順序登記。當時如果來不及辦理，可在事後趁空登記。股金清單，要好好保管。

小組長收取社員第二次股金時，仍要在自己留存的一張股金清單上，填明第二次繳納日期和股金數額，並把社員的股金收據留下，再按照第一次收取的辦法，另抄一張股金清單，連同第二次股金送社記賬。這張另抄的股金清單，對於第二次繳納的，只要填明姓名、第二次繳納股金的日期和金額就可以，其餘「性別」、「年齡」、「成份」等欄，不必再填。但其中如有第一次繳納的，那就要照上面的辦法，把各欄全部填齊。信用合作社接到這筆款子後，也照第一次的

32

1

2

3

4

5

6

× × 信用合作社股金清單

村 _____ 組 小組長 _____

信用合作社收賬日期 _____ 年 _____ 月 _____ 日

股金收據 (或社員 證) 號碼	姓 名	性 別	年 齡	成 份	家 庭 人 口	種 植 田 畝	已 繳 股 金						入 社 費		備 註		
							第 一 次		第 二 次		第 三 次		合 計	月 日		金 額	
							月	日	股 金	月	日	股 金					月

32

1

2

3

4

5

6

辦法點收現款、記賬，並在收據和收據存根聯上同時填記第二次股金數額和日期，由會計蓋章後，交小組長發還社員。事後會計人員應根據股金清單把第二次已繳股金和日期填入社員名冊上去。

(二)會計人員直接向社員收取：社員自己到社來直接繳納股金和入社費，處理手續就比較簡單。會計人員點收了股金和入社費後，就記入日記賬，並且問明社員的年齡、成份、家庭人口等，當時填入社員名冊，填好股金收據（或社員證），發給社員。

退 股 處
理 手 續

如社員堅決要求退社，或者遷移住址要求退社時，經理事主任同意，會計人員就應該把原繳股金退還給他（入社費一概不退）。社員退股時，會計人員應先向退社人收回股金收據（或社員證），查出收據存根，核對相符後一併註銷，並將收據貼在存根後面，再記入日記賬，付還股金，註銷社員名冊。

32 1 2 3 4 5 6

第九講 存款業務處理手續

定期存款 處理手續

定期存款就是一次存進、定期支取的存款。辦理這種存款是信用合作社的主要業務之一。定期存款同活期存款一樣，是信用合作社的資金主要來源。定期存款辦理得好，就能使信用合作社資金充裕，能充分發揮作用。因此，處理這項業務必須仔細、耐心。定期存款的存入和支取，都憑存摺辦理。存摺的格式如下：（見附頁）

（一）開戶：存款人第一次來社存款，叫做開戶。開戶時，先要問明姓名（即戶名）、住址、存入金額和存期，並點收現款，記入日記賬，再過入定期存款分戶賬，然後開立存摺，在封面上填好賬號、戶名、住址等，在存摺內登記好戶名、日期、每筆編號、到期、存入金額、結存金額等（記法和分戶賬一樣），在「會計蓋章」欄和封面的「會計（蓋章）」處蓋章，和分戶賬核對（特別要注意結存金額的核對）不錯以後，再加蓋公章和理事主任的印章，交給存戶收執。要告訴存戶，存摺必須好好保存，續存和支取時，要把存摺帶來。

（二）續存：問明續存金額，點收現款後，就記入日記賬，過入分戶賬，再記入存摺。把存摺交給存戶以前應和分戶賬核對一下，以免出錯。其他手續和開戶時同。

（三）到期支取：存戶拿着存摺到社來支取存款時，會計應先查出分戶賬，和存摺仔細核對戶名、金額、編號等，查清楚有沒有到期，然後算出利息，將支取金額用定期存款

（底面）

（封面）

<p style="text-align: center;"><u>注 意 事 項</u></p> <p>1. 存入和支出鈔票，請把摺子帶來。</p> <p>2. 存摺數字，存戶不得自行塗改，如有錯誤，請通知本社查明更正。</p> <p>3. 摺子要好好保存，如有遺失，請立即來本社掛失。</p>	<p style="text-align: center;">××縣××區××信用合作社</p> <p style="text-align: center;">定期存款存摺</p> <p>賬號 _____</p> <p>戶名 _____</p> <p>住址 _____</p> <p style="text-align: right;">理事主任 (蓋章)</p> <p style="text-align: right;">信用合作社 公 章 會 計 (蓋章)</p>
--	---

（內 頁）

戶 名 _____

日期	每筆編號	摘 要 (包括期限 利率)	到 期 年 月 日	存 入 (收入)	支 出 (付出)	結 存 (餘額)	支 付 記 錄		會 計 蓋 章
							實 存 時 間 月 天	利 息	

32

1

2

3

4

5

6

科目記入日記帳的「付出」欄，支出利息用業務支出科目記入日記帳另一格的「付出」欄，並過入定期存款分戶帳，再記入存摺（記法和分戶帳同），和分戶帳核對不錯以後，將支付本金和利息連同存摺一併交還存戶。存款支清，存摺仍舊應該交給存戶保存，以便他繼續存款時可以再用，分戶帳也不要註銷。

（四）分次支取：定期存款到期了，存戶只支出一部分，會計在帳上應將原存的一筆，整筆付清，利息也照算，不取的一部分，作為新存入辦理。例如某存戶原存十萬元，到期後只支取六萬元，那麼，我們在帳上就要將十萬元全數付清，利息也照十萬元算給，不取的四萬元，作新存入辦理。

（五）提前支取：定期存款未到期，存戶要求提前支取，如果弄清楚存摺的確是本人所有，也應該支付，利息照規定算給。

（六）更換新摺：定期存款存摺用完，可另換新摺。更換新摺時，把舊摺上沒有支清各筆款項的日期、每筆編號、摘要、到期、存入金額、結存金額各項，都轉記到新摺中來，並仔細核對一下，再在「摘要」欄註明「舊摺轉入」字樣。其餘的手續和開戶時一樣。新摺發出後，要將舊摺收回註銷，另外裝訂保管。

（七）定期存款利息的計算方法：

1. 定期存款利息，按月息計算，就是說，存一個月付給一個月的利息，存款一年，照十二個月計算。

2. 定期存款的本金，不滿一千元的零頭數，不計息，比如本金十二萬五千八百元，就根據十二萬五千元來計息，八百元不計算利息。

3. 定期存款對年對月計算利息。對年，就是某日存入的款子，到第二年的同一日為一足年，對月，就是某日存入的

32

1

2

3

4

5

6

款子，到下一個月的同一日為一足月，不論月份大小，都是一樣。例如一九五四年八月三日存入的款子，到一九五五年八月三日為一足年，到一九五四年九月三日為一足月。如存款的日子碰巧到期月份沒有，如一月三十一日存入的款子，期限一個月，而二月份只有二十八天，那怎麼辦呢？那就以到期月份的月底為到期日，如上面的例子，就是到二月二十八日為一個月。

4. 定期存款計息，除了對年對月以外的零頭天數，或不滿一個月的零頭天數，怎樣計算利息呢？可以這樣：存款三天作一個小月計算（即一個月利息的十分之一），不滿三天就不計息。例如，存款四天或五天，作一個小月計息，有六天就作二個小月計息。

5. 定期存款的利率：月利率用千分之幾來表示，例如月利率九厘，就是9%，月利率一分二厘，就是12%。

6. 定期存款利息的計算公式這樣：

定期存款利息 = 本金 × 利率 × 時期

算好的利息，五十元以上就作為一百元計算，不滿五十元的不算利息（即四捨五入）。舉例來說：

張龍一九五四年四月一日來社存款十萬元，定期一個月，月利率為一分，同年五月五日來社支取，計算方法是：

第一步算出四月一日到四月三十日一個月的利息：

$100,000 \text{元} (\text{本金}) \times 10\% (\text{月利率}) \times 1 (\text{時期}) = 1,000 \text{元}$ 。

第二步算出五月一日到五月五日四天（作一個小月算）的利息：

$1,000 \text{元} \div 10 \times 1 = 100 \text{元}$ 。

第三步再把兩個數字加起來：

$1,000 \text{元} (\text{一個月的利息}) + 100 \text{元} (\text{一個小月的利息}) = 1,100 \text{元}$ 。

就是說共應付給張龍定期存款利息一千一百元。

7. 用利息表查利息的方法：

為了計算利息迅速、方便起見，各社可以自己編製利息表（利息表應該交給銀行仔細覆核後才能應用）。利息表的式樣很多，現在我們介紹一種最簡單的式樣，給大家參考。如某社的存放款利率分為6%，7.2%，8.4%，9%，10%，12%，13.5%，15%，八種。（一般信用合作社的利率不會有這樣多的檔次，為適應各社情況，這裏特別多舉幾種）。

一萬元各種利率的利息表

利 率	一 個 月	十 天	三 天
6%	60	20	6
7.2%	72	24	7.2
8.4%	84	28	8.4
9%	90	30	9
10%	100	33	10
12%	120	40	12
13.5%	135	45	13.5
15%	150	50	15

拿以上舉的例子來算，存款十萬元，期間一個大月、一個小月，利率10%，檢查利息表，就可算出：

$10 \times 100 + 10 \times 10 = 1,000 + 100 = 1,100 \text{元}$ 。

活期存款
處理手續

活期存款是隨時存進、隨時支取的存款。辦理這種存款也是信用合作社的主要業務之一。這種存款進出較

32

1

2

3

4

5

6

多，內容比較繁雜，應該十分認真負責的處理，稍有疏忽大意，就容易出錯，造成損失，影響信用合作社的鞏固。活期存款的存入和支取，也憑存摺辦理。存摺的格式如下：（見附頁）

（一）開戶：先問明姓名、住址、存入金額，點收現款，記入日記賬，再過入活期存款分戶賬，然後開立存摺，在封面上填好賬號、戶名、住址等項，再在存摺內登記賬號、戶名、日期、摘要、存入金額、結存金額等項（記法和分戶賬一樣），在「會計蓋章」欄和封面「會計（蓋章）」處蓋章，和分戶賬核對一下（特別要注意結存金額的核對），再加蓋公章和理事主任的印章後，就交給存戶收執。要告訴存戶：存摺要好好保存，續存和支取時，要把存摺帶來。

（二）續存：點收現款後，先記日記賬，再過入分戶賬，後記存摺，和分戶賬核對不錯以後，將存摺交還存戶。其他手續和開戶時一樣。

（三）支取：存戶持存摺來社取款，應查出分戶賬，仔細地和存摺核對賬號、戶名、結存金額後，將支取金額記入日記賬，再過入分戶賬，然後登記存摺（記法和分戶賬一樣），和分戶賬核對無錯後，加蓋印章，連同存戶所支付現款一併點交存戶。

（四）存款支清：存款支清時，分戶賬和存摺的結存數是「0」。存摺不必註銷，仍舊交給存戶。分戶賬也不必註銷，以便以後續存時再用。利息應該到結息期利息算出後由存戶憑存摺來社支取。但遇存戶有特殊情況，如長期出門、住址遷移等，也可以提前算還利息。

（五）更換新摺：活期存款存摺用完，可另換新摺。換摺時，應將舊摺的餘額過入新摺，並仔細核對，再在新摺的

（底面）

（封面）

<p>注意 事項</p> <p>1. 存入和支出鈔票，請把摺子帶來。</p> <p>2. 存摺數字，存戶不得自行塗改，如有錯誤，請通知本社查明更正。</p> <p>3. 摺子要好好保管，如有遺失，請立即來本社掛失，如掛失前被人冒領，本社不負責任。</p>	<p>××縣××區××信用合作社</p> <p>活期存款存摺</p> <p>賬號 _____</p> <p>戶名 _____</p> <p>住址 _____</p> <p>信用合作社 理事主任 公 章 (蓋章) 會 計 (蓋章)</p>
--	---

（內頁）

賬 號 _____			戶 名 _____		
日 期	摘 要	存 入	支 出	結 存	會 計 蓋 章
年 月 日		(收入)	(付出)	(餘額)	

32

1

2

3

4

5

6

「摘要」欄註明「舊摺×年×月×日餘額轉來」字樣。其餘手續和開戶時一樣。新摺發出後，要將舊摺收回註銷，另外裝訂保管。

(六) 活期存款利息的計算方法：

1. 活期存款每年分四次計算利息。以三、六、九、十二月的二十五日為結息日期。

2. 活期存款每筆餘額不滿一千元的零頭數不計算利息。

3. 活期存款計息，算頭不算尾，如九月十二日到十八日為六天（即九月十二日起息，十七日止息）；九月十八日到二十日為兩天（即九月十八日起息，十九日止息）。但結息時，要把結息日的一天也算進去，如九月二十日到廿五日算六天，因為九月廿五日為結息日期，這一天算好的利息，要記入第二天（即九月廿六日）的賬簿，（因為記入九月廿五日當天的賬簿已來不及了），利息加上之後的新的結存數，要在九月廿六日起息，如果不把九月廿五日這一天加上，就少算一天的利息了。

4. 活期存款利息，按「積數法」計算。什麼叫做「積數法」呢？就是根據分戶賬在這一計息期限的每筆餘額，乘以日數（就是這筆餘額的實存日數），得出每筆餘額的積數，再將各筆積數加起來，得出積數合計，再以積數合計乘利率並用三十除，就是利息數。計算公式是這樣：

活期存款利息 = 積數合計 × 利率 ÷ 30

（算好的利息，也四捨五入）

舉例來說：

32

1

2

3

4

5

6

××信用合作社（活期存款）科目分戶賬

賬號：# 5

住址：和平村 成份：貧農 利率：6.6% 本戶第1頁 戶名：張龍

日期			摘要	收入	付出	收或付	餘額	日數	積數
年	月	日							
1954	9	1	開戶	200,000		收	200,000	11	2,200,000
1954	9	12	收現	700,000		收	900,000	6	5,400,000
1954	9	18	付現		100,000	收	800,000	2	1,600,000
1954	9	20	付現		400,000	收	400,000	6	2,400,000
1954	9	26	9/25日止利息	2,600		收	402,600		合計 11,600,000

這一戶活期存款的利息 = 11,600,000元 (積數合計) × 6.6% (利率) ÷ 30 = 2,552元。

就是說應支付給張龍活期存款利息為二千六百元 (五十二元作一百元計)。

5. 活期存款計息，算盤上的定位方法：

根據積數法算出利息以後，在算盤上大小數往往不容易搞清楚，如上面所舉的例子，積數是11,600,000，算出利息是2,552，到底是25,520元呢，還是2,552元呢，在算盤上是

不能看出來的，如果查看下表，就可知道。6.6%開1,000萬元的積數利息為2,200元，那麼11,600,000的積數，就是 2,200 + 220 + 6 × 22 = 2,552元。

利率	積數	利息
5.4%	1000萬	1800元
	100萬	180元
6%	1000萬	2000元
	100萬	200元
6.6%	1000萬	2200元
	100萬	220元
7.2%	1000萬	2400元
	100萬	240元
8.1%	1000萬	2700元
	100萬	270元
8.4%	1000萬	2800元
	100萬	280元

6. 活期存款利息的記賬：利息算好以後，要抄一張利息清單，把每戶的利息逐戶抄下來，並加計總數。舉例來說：

一九五四年九月廿五日結出活期存款各戶的利息如下：

- # 1 李五存息3,500元
- # 2 張三存息4,700元
- # 3 沈虹存息5,000元
- # 4 陸孫存息 600元
- # 5 張龍存息2,600元

抄成利息清單如下：

32

1

2

3

4

5

6

活期存款利息清單

1954年9月25日

賬 號	戶 名	利 息 金 額
1	李 五	3,500
2	張 三	4,700
3	沈 虹	5,000
4	陸 孫	600
5	張 龍	2,600
	合 計	16,400

利息清單抄好以後，就要在第二天（二十六日）記賬，就是根據利息清單的合計數，用業務支出科目記入日記賬的「付出」欄，用活期存款科目記入日記賬的「收入」欄，再根據利息清單上每戶的利息細數，逐筆過入活期存款分戶賬的各戶頭內去（如上面第四節所舉的例子）。日記賬上業務支出科目的付出數，就同平常一樣，過入總賬原科目。活期存款各戶利息，過入分戶賬各戶以後，一定要把各戶的餘額總加起來，和總賬上活期存款同一日的餘額仔細核對一下，如果不符，就有錯誤，必須立即查對。利息清單另外保管，按年裝訂。

其他有關
存款的處
理手續

（一）憑印支取：上面已經說過，定期存款和活期存款一般是憑摺存取的。但是如果存戶很慎重，要求在支取時，除了憑摺之外，還要憑印章，那麼可在開戶時，

請存戶將印章留蓋在分戶賬第一筆的「摘要」欄，在賬頁空白處註明「憑印支取」字樣，在存摺右上角也註明「憑印支取」字樣，支取時，由存戶在日記賬「摘要」欄加蓋原印章，核對相符後，再開始辦理付款手續。

（二）存摺掛失：存摺遺失，按下面各器辦理：

1. 存戶來社報告存摺遺失經過後，會計人員應立即用紅字在分戶賬上這個存戶的賬戶內註明「×年×月×日存摺掛失」字樣。

2. 由社公告（用黑板報或通告），並請存戶寫一張條子，說明原存摺遺失經過、結存金額等，交給會計人員，會計人員核對相符後，就結平原戶頭，並加以註銷，另開新戶頭，編成新賬號。如果是活期存款，那麼只要將原結存金額過入新戶就好了；如果是定期存款，那麼必須將未支取各筆，逐一過入新戶頭，結出結存數，再按新戶頭補發新存摺（存摺的記法，也和賬頁一樣），並在新存摺上註明「補發」字樣，交存戶收執。

（三）開支單據和註銷存摺的裝訂：每月月底，應將各項費用開支的單據和註銷的定、活期存摺等，按單據在前，定期存摺在次，活期存摺在後的次序排列，合併裝訂一冊，訂好後，上加封面，寫明「×年×月單摺」字樣，妥慎保管。

32

1

2

3

4

5

6

第十講 放款業務處理手續

放款業務是信用合作社直接幫助農民發展生產、打擊農村高利貸、促進互助合作的主要辦法。正確地發放貸款，不但要正確地執行信用合作社的業務方針，同時在業務處理手續上，要使羣衆感到方便、及時。否則，放款業務就不能完全發揮它應有的作用。放款業務的具體處理手續如下：

放款處
理手續

(一) 填寫借據：借款人向信用合作社借款，要先填寫一張借據，借據的格式如下：

××信用合作社借據(代申請書)			
賬號：	借據號碼：		
姓名	成份		
住址			
借款金額	(大寫)		
用途			
期限	年 月 天		
到期日	195 年 月 日		
利率			
195 年 月 日 立據			
信用合作社核准人意見及核准金額			
此聯於借款還清後裁下代還款收條			
借款人 (蓋章)	還款日期	195 年 月 日	會計蓋章
	本金		
	利息		
	合計		

借款人填好借據後，在下聯「借款人(蓋章)」處蓋章或捺指紋。如果信用合作社認為須要一定的組織介紹或證明的，那麼，借款人就要請介紹人或證明人蓋章。信用合作社接到借據時，首先應查看借據填寫得是不是完備、正確，如果認為完備、正確了，再送給核准人審查批核。

(二) 編好號碼：借據經核准人批准後，會計員應立即在借據上編好賬號和借據號碼。賬號是放款分戶賬上每一個戶頭的編號(可分村順序編下去)。賬號在借據上要填明，以便查對。借據號碼按生產、副業、生活三類分開起編，如第一筆生產放款編為產#1，第一筆副業放款編為副#1，第一筆生活放款編為活#1。以後第二筆、第三筆不分戶頭，順次編下去。(在統計各類放款的放出數字時，可以根據借據來計算；如統計各村放出數字時，可根據分戶賬來計算)

(三) 登入口記賬：根據借據上所填各項，記入日記賬，並在「摘要」欄填明戶名、住址、期限、利率等項。

(四) 登記放款分戶賬：根據日記賬過入放款分戶賬。放款分戶賬也和活期存款分戶賬一樣，每戶一張。

(五) 付款：辦妥以上手續後，就可以將借據交給借款人。

(六) 借據的保管：借據是對外放款的重要憑據，必須慎重保管。保管時，可將生產、副業、生活三類分開來，再按每一類的編號順序排列，用厚紙板夾好。

收回款項
處理手續

(一) 全部還清：

1. 查對賬簿：借款人來社還款時，先問明戶名、住址、借款金額和日期、用途等，再翻開這個戶頭的分戶賬，仔細核對。

2. 計算利息和收款：查對相符後，計算出這筆放款應收的利息，向還款人點收本金和利息現款。放款利息的計算方

32

1

2

3

4

5

6

法，和定期存款利息一樣，不過，定期存款利息是算給存戶的，放款利息是向借款人收取的。

3.登記日記賬：將還來本金用放款科目記入日記賬的「收入」欄，並在「摘要」欄填明戶名、住址、期限、利率等。收入利息用業務收入科目記入日記賬的「收入」欄，並在「摘要」欄註明#×，××戶的放款利息。

4.登記放款分戶賬：根據日記賬過入放款分戶賬。

5.裁還借據下聯：根據分戶賬上的借據號碼，找出借據，和分戶賬的戶名、金額、日期、期限、用途等核對不錯以後，在借據下聯填註「還款日期」、「本金」、「利息」、「合計」各欄，加蓋會計印章，將它裁下，交給還款人作為收據。要向還款人說明，下聯裁還，借據已無效。

(二)部分還款：

1.如借款人不能一次還清，而須分次歸還時，處理手續和全部還清的相同，但借據下聯不裁還，另出「收回放款證明單」一張，加蓋會計印章後，交給還款人作為收據。「收回放款證明單」的格式如下：

××信用合作社收回放款證明單

195 年 月 日

借款戶名	借據號碼
歸還本金	住 址
歸還利息	備 註
本息合計(大寫)	

會計(蓋章)

2.最後一次借款還清時，不再另出「收回放款證明單」，可將最後一次還款的日期，和歸還的本金、利息在借據下聯方格內填明，加蓋會計印章後，交給還款人。

第十一講 代理業務處理手續

有條件的信用合作社得受政府或國家銀行的委託，代為放款，或代辦儲蓄，這叫做代理業務。經營代理業務，可以使信用合作社擴大影響，樹立威信。因此，信用合作社對代理業務也應該認真處理。

代理放款業務處理手續

(一)領取放款資金：在辦理代理放款之前，信用合作社應向委託放款的政府或國家銀行領取代理放款的資金。領取資金時必須充分估計實際需要，不要盲目，貪多貪大，以免造成資金的浪費。領來的資金，應立即用受託款項科目記入日記賬的「收入」欄，在「摘要」欄填明「人民銀行××營業所(或××政府)委託代放款項」字樣，並隨時過入受託款項科目分戶賬。

(二)放出和收回：代理放款放出和收回，一般處理手續和本身的放款手續是沒有區別的，但是記入賬簿必須和本身放款業務嚴格區分開來。代理放款必須用「代理放款」科目記入日記賬，並且另立「代理放款」分戶賬記載，不能用「放款」科目記賬。所有代理放款的借據、借據號碼、賬號等等，都要和本身的放款分開來辦理，絕對不能混合起來，以免糾纏不清。代理放款收回後，要按照規定還給政府或銀行，並以受託款項科目記入日記賬，並過入受託款項科目分戶賬。

受託款項和代理放款兩科目關係很密切，例如銀行委託信用合作社代放肥料貸款二千萬元，信用合作社收到這筆款

32

1

2

3

4

5

6

子的時候，應如數記在受託款項科目的「收入」欄。但在發放這項貸款的時候，不是從受託款項科目付出，而是用代理放款科目付出，假使這項貸款一共發放了四百萬元，那麼代理放款科目就有四百萬元的餘額，等到代理放款科目放足二千萬元以後，就不能再放了。將來這項貸款陸續收回，仍用代理放款科目收賬，信用合作社陸續或定期歸還銀行時，就要從受託款項科目內付出（代理放款收回時所收的利息，以業務收入科目記賬，還給銀行時，仍從業務收入科目付出，銀行另外付手續費給信用合作社），到這裏全部手續完畢。在貸放的時候，為什麼不從受託款項科目直接付出呢？這是因為直接從受託款項科目付出，在賬面上就看不出到底向銀行領來多少受託代放的款子，以後也不容易看出還了多少，還欠多少，分兩個科目處理，賬務就非常清楚了。

代理儲蓄業
務處理手續

（一）收儲：信用合作社為國家銀行代收儲蓄，應事先充分估計數量，按照規定，向銀行領取存單。存

單領到後，要分門別類的設立賬簿登記，妥慎保管，不使散失。各項收儲和兌付的手續，必須向銀行問清楚，儲戶（就是儲蓄的人）來社儲蓄，要按照銀行規定的手續辦理。每天收儲的款項以暫收款項科目記入日記賬的「收入」欄，並過入暫收款項科目分戶賬。這種分戶賬，我們在前面已經說過，是用總賬代替的，但是，如果代理儲蓄業務很多，用總賬代替分戶賬不夠清楚，不夠方便，那就另設一個暫收款項科目分戶賬記載，把代收儲蓄款在分戶賬上另立一個「代收儲蓄」專戶處理。這種代收儲蓄應該按照銀行規定的日期和手續向銀行交賬，並把收儲的款項從暫收款項科目付出，送交銀行。

（二）兌付：信用合作社為國家銀行兌付儲蓄，也應按

照銀行規定的手續辦理。利息怎樣算，收回存單怎樣處理，都要弄清楚。一般說，存單付訖，要收回存單，註明兌付日期、利息、數字，並加蓋「付訖」章，將付出的款項（包括本金和利息），以暫付款項科目記入日記賬的「付出」欄，並過入暫付款項科目分戶賬。這種分戶賬，原來也是用總賬代替的，如果不便處理，也可以另設暫付款項科目分戶賬記載，並把代付儲蓄款另立「代付儲蓄」專戶處理。這種代付儲蓄也應按照銀行規定日期和手續向銀行結賬，並收回代付的款項，以暫付款項科目記入日記賬的「收入」欄，並過入暫付款項科目分戶賬的「代付儲蓄」專戶裏面去。信用合作社代付儲蓄的資金，原則上由信用合作社自行墊付。但是，如果資金周轉不來，也可由銀行酌量付給備用金，信用合作社用暫收款項科目記入賬簿。

（三）代理儲蓄的手續費：信用合作社代理銀行辦理儲蓄，銀行要給以一定手續費。這種手續費，信用合作社應按照規定的日期和辦法向銀行收取，收到以後用業務收入科目記入日記賬的「收入」欄，並按照前面規定的辦法過入總賬（代分戶賬）。

32

1

2

3

4

5

6

第十二講 信用合作社的財務管理工作

信用合作社的會計人員，除了做好上面所說的會計工作之外，還要做好財務管理工作。什麼是財務管理工作呢？一般說，包括：資金的掌握和調度，現鈔的收付、整理和保管，費用開支的掌握，暫收、暫付款項的及時清理，傢具物品的管理，盈餘的分配，賬目的檢查和公佈等。現在分別在下面講一講：

資金的掌握和調度

信用合作社必須合理地運用資金，靈活調度資金，充分發揮資金的潛在力，防止資金呆滯和浪費的現象。

只有這樣，信用合作社的資金才能更好地扶助農業生產、打擊高利貸、促進互助合作的發展。

信用合作社應該怎樣來合理地運用資金呢？

(一) 必須充分發掘羣衆資金的潛在力，積極吸收存款，以充實信用合作社的資金，再根據各個時期生產的需要，有計劃地、合理地發放貸款。對於到期的貸款，應該及時收回，使得信用合作社的資金，能夠靈活周轉。當然，對個別到期確實無力歸還的農民，也應該准予轉期，或分期歸還。

(二) 發放貸款時，應按照金額大小，規定分層核准的權限，就是說多少金額，由社員小組長批准，多少金額由理事批准，多少金額由理事主任或由理、監事共同審查批准等，都必須有明確的規定。一切放款，沒有經過規定人員批准，會計不得付款。

(三) 各項存放款業務，必須由信用合作社會計親自直接處理，不得委託其他幹部在外經辦，以免發生賬務錯誤或其他弊病。

(四) 信用合作社應根據生產季節、業務情況和距離銀行遠近、交通條件，保留適當的庫存現金。庫存現金有多餘，應隨時存入銀行，不夠的時候再向銀行支取。倘使信用合作社距離銀行較遠，而當地有供銷合作社，那麼可以和供銷合作社建立資金調撥關係。就是說，信用合作社庫存現金過多時，可以調給供銷合作社運用，庫存不夠的話，就開給銀行支票向供銷合作社調進。不管調進或調出，都可由供銷合作社直接向銀行辦理轉賬。

現鈔的收付、整理和保管

現鈔的收付、整理和保管，一般稱為出納工作。這種工作也是很重要的。信用合作社如果收付現鈔，時常弄錯，或者保管不謹慎，被人盜竊，就會使社員不滿意，和信用合作社有往來的非社員也會有意見。這樣就影響了信用合作社業務的開展，影響到信用合作社的鞏固。因此，信用合作社必須做好出納工作。怎樣做好出納工作呢？主要是：

(一) 收付鈔票，仔細點清楚。收進款子時，要先問清數目，再看大數，後點每疊的細數，等到鈔票全部點好後，再放起來。不要點一些放一些，以免和庫存鈔票混在一起，查不清楚。付出款子時，也要先問清數目，再把鈔票點好，交給農友，並且告訴他，鈔票要當面點清，以免當面不點，出門弄錯了，責任分不清。

(二) 收進的鈔票，要好好整理。怎樣整理呢？首先把鈔票分為三類：一類是好鈔（可以用的），一類是要補的鈔票（補好後才能用的），一類是殘破鈔票（殘缺破爛不能再用的），然後按照下面的辦法整理：

32

1

2

3

4

5

6

1.小鈔：就是一百、二百元的鈔票。可以一千元爲一疊，十疊一萬元爲一刀，十刀十萬元爲一捆，捆好，貼上封簽。

2.中鈔：就是五百、一千的鈔票。可以一萬元爲一疊，十疊十萬元爲一刀，五刀五十萬元爲一捆，捆好，貼上封簽。

3.大鈔：就是五千、一萬元的鈔票。可以十萬元爲一疊，十疊一百萬元爲一刀，五刀五百萬元爲一捆，捆好，貼上封簽。

4.五萬元券大鈔：不要和五千、一萬元券混在一起，應該以二十張一百萬元爲一疊，十疊一千萬元爲一刀，五刀五千萬元爲一捆，捆好，貼上封簽。

以上每一疊要用九平一摺的方法放起來。九平一摺就是把一疊鈔票攤平，抽出一張，對摺起來，夾在鈔票外面。每一捆鈔票要用繩紮起來，加封時用一張廢紙作封底（也捆進去），在上面貼一張封簽，寫明券別（即小鈔、中鈔、大鈔、五萬元券等）、總金額。捆好的鈔票，還要再點一遍大數，看看大鈔、中鈔是不是五刀，每刀是不是十疊；小鈔是不是十刀，每刀是不是十疊，沒有錯誤後再由經點人蓋章。

要補的鈔票，應該利用空閒時間補起來，補好以後，才付出去。要經常教育農民愛護人民幣，不要弄髒弄破。

殘破鈔票的數目要點清楚，用紙包起來，在封包上寫明數目，有空時拿到銀行裏去兌換。農友們拿來的殘破鈔票，爛掉不到四分之一的，可以當作全數計算；破爛超過四分之一在半張以上的，可當作半數計算；不到半張的，就不能用了，也就不應該收進了。如果自己確定不下來，可叫農友自己拿到銀行裏去兌換。

（三）信用合作社的庫存現金必須妥慎保管，不能隨便亂放，不要被水浸濕、被火燒掉。庫存數目和放置地點應嚴格保守祕密，並高度警惕壞分子盜竊。

（四）庫存現金任何人不得挪用，也不得暫時借用而以借條或收據抵庫。

（五）每天晚上工作結束時，要盤點一次庫存現金。庫存現金一定和日記賬的餘額相符，不然，就有錯誤，應該立刻查清。

怎樣掌握 費用開支

信用合作社必須嚴格貫徹節約開支、克服浪費的原則。一切費用開支，必須根據實際需要，精打細算，

應用確當。這一方面的具體辦法是：

（一）各項費用，如文具、紙張、燈油、印刷品、工資等的開支，應先經理、監事會議討論確定每月的預算數。各項必需的零星費用，會計人員可以根據實際需要在預算數內開支，數目較大的特殊費用經理事主任核准後開支。

（二）每筆費用開支，必須有發票或憑條作依據，會計不得憑空付款。前面我們已經講過，發票或憑條要和收回註銷的定、活期存摺一起，每月裝訂保管。

（三）每月的預算數，如遇特殊情况，不够應用時，可經理、監事會議確定追加。

及時清理 暫收、暫 付款項

（一）暫付款項必須由經手人出條子，寫明暫付事由、金額及歸還時間等，經理事主任批准後支付。款子支付後，條子要好好保管，款子收回時，條子交還。社幹因生產或生活上有困難，需要借款時，應按一般放款手續辦理，不得填具借條，以暫付款項辦法來處理。

（二）暫收、暫付款項，應及時清理，該收的收，該付的付，該沖轉的轉到適當科目裏去，不可長久掛在賬上。

（三）暫收款項裏面的多出款，如時間長久，又經內外賬務全部核對，沒有錯誤，可經理事主任批准，從暫收款項

32

1

2

3

4

5

6

科目付出，轉入業務收入科目。暫付款項裏面的短缺款，應該立即查明責任，原則上應由經手人賠償。但是如果因責任難以查明，或者照顧經手人的實際困難，可經理、監事會決定由社負擔全部或一部分。這筆由社負擔的款子，可轉入業務支出科目，收回暫付款項。

(四) 暫收款項裏面的多出款，要和暫付款項裏面的短缺款嚴格區別，不得以多款抵補缺款，暫收、暫付互相抵銷轉賬。

傢具用品管理

信用合作社的各項自有的或借用的傢具用品、各項印刷品以及其他財物，都要設立賬簿登記下來，妥善保管，不得任意損壞和散失。隔一段時間，還要根據賬簿詳細檢點一次，使實有的財物和賬簿記載相符。對於重要的印刷品，如存單、存摺等，要特別注意，加鎖保管，買來的數量，已用的數量，和剩餘未用的數量，都要正確記載，隨時查對，以免發生流弊。

怎樣分配盈餘

信用合作社年終結算後，盈餘分配的比例一般為：公積金百分之七十到八十，公益金百分之十到二十，獎勵金百分之十。公積金為全體社員所公有。公積金用以擴充業務，彌補虧損，對社的鞏固和發展有密切的關係。公益金用於社員的福利設施(如文化、娛樂、醫藥衛生等)和社員、社幹的教育訓練事業。獎勵金用於獎勵優秀的工作人員和有功績的社員。以上的分配比例，應經過社員大會或社員代表大會討論決定。在目前本省信用合作社的賬務處理辦法上，還沒有設立公積金、公益金、獎勵金等科目，因此，盈餘分配後的記賬辦法，仍可以盈餘滾存科目處理。就是說，把盈餘數按規定的比例分配以後，盈餘總數以盈餘滾存科目一筆

記入日記賬的「付出」欄，分配後的公積金、公益金、獎勵金三個數字用盈餘滾存科目，分三筆記入日記賬的「收入」欄，再逐筆過入總賬上盈餘滾存科目內(代分戶賬)。這樣就可以表示三個數字。公益金、獎勵金使用時，可直接從這個科目內付出。如條件好的信用合作社，也可在欠債類增設公積金、公益金、獎勵金三個科目處理。

怎樣檢查和公佈賬目

信用合作社的監事要定期及不定期的檢查業務經營是不是符合黨的政策、庫存現金和賬簿是不是相符、賬務處理是不是正確、清楚，費用開支是不是節約，損失款和多缺款的情況怎樣，以督促改進信用合作社的業務經營和財務管理。

信用合作社要按時向社員公佈賬目。一般來說，每月當月結表做好以後，就應向社員公佈賬目一次，每年當年結表做好以後，就應將全年的賬目向社員公佈一次。公佈賬目時，可以一方面在社員大會上作口頭報告，並在公告欄上公佈賬目，也可以在每村貼一張賬單，由村理事負責向全村社員作報告。賬單採取直的格式，因為這樣社員比較容易看懂。一般賬單(以每月公佈為例)的格式如下：(見附頁)

這張賬單上所列的項目，就是月結表上的各個科目。公佈賬目的賬單，可以根據月結表來做，不必另外再結賬。不過賬單上有些項目名稱和月結表上的科目名稱是不同的，如賬單第五項就是月結表暫收款項科目，賬單第六項就是月結表業務收入科目，賬單第九項就是月結表暫付款項科目，賬單第十項就是月結表業務支出科目，「本月收入」這列數字就是月結表上本月總數「收入」欄的數字，「本月付出」這列數字，就是月結表上本月總數「付出」欄的數字，「本月底止結餘」這列數字就是月結表上的餘額。

32

1

2

3

4

5

6

這張賬單，只是一個例子，其中各項目，各社可以根據本社的業務情況增加或刪去。費用開支方面如果要詳細些，也可以按各項用途分列小項目。年底公佈賬目，還要加上盈餘數字。



××縣××區××信用合作社賬目公佈

由一九五五年 月 日到 月 日止

項	目	本月收入	本月付出	本月底止結餘
一、股	金	共有社員×××人 已收股金×××元		連前合計×××元
二、定期	存款	本月存進×××元	本月付出×××元	連前結存×××元
三、活期	存款	本月存進×××元	本月付出×××元	連前結存×××元
四、銀行	借款	本月借進×××元	本月歸還×××元	連前尚未歸還×××元
五、各項	暫時收存款項	本月收進×××元	本月付出×××元	連前結存×××元
六、入	社費、收入利息、手續費等	本月收進×××元		連前合計×××元

以上本月底止結餘共計××××元正

項	目	本月收入	本月付出	本月底止結餘
七、放	款	本月收回×××元	本月放出×××元	連前尚未收回×××元
八、存	銀行	本月收回×××元	本月存出×××元	連前尚未收回×××元
九、各項	暫時墊款	本月收回×××元	本月墊出×××元	連前尚墊×××元
十、付	出利息及其他支出		本月付出×××元	連前合計×××元
十一、各項	費用開支		本月付出×××元	連前合計×××元

以上本月底止結餘共計××××元正

上列兩項本月底止結餘兩抵結存現款××××元正

會計 印

理事主任 印

一九五五年 月 日公佈

各項目，各社可以根據
方面如果要詳細些，
公佈賬目，還要加上盈

32

1

2

3

4

5

6



糧食定產定購定銷 工作講話

修訂本

（附錄）

遼寧人民出版社

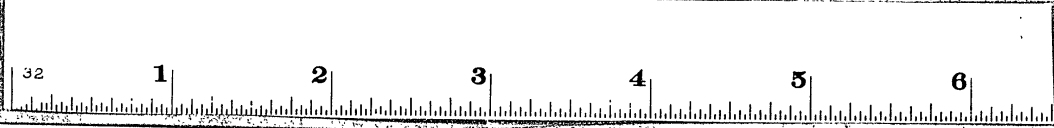

糧食定產定購定銷
工作講話

·修訂本·

任福祥 趙長英 趙煥海寫

遼寧人民出版社

一九五五年·春

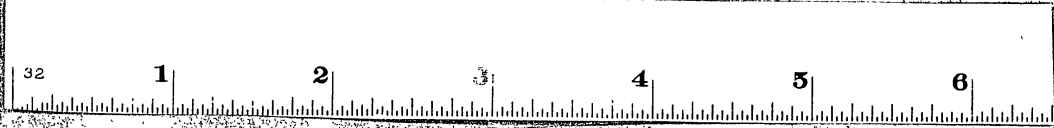

目 錄

- 一 實行糧食統購統銷,保證了國家和城鄉人民的需要..... 1
- 二 實行了糧食統購統銷,為什麼還要實行糧食定產、定購、定銷..... 5
- 三 怎樣實行糧食定產、定購、定銷..... 10
- 四 實行糧食定產、定購、定銷,對國家對農民都有好處..... 16
- 五 實行糧食定產、定購、定銷,能進一步鞏固工農聯盟..... 21
- 六 增產節約糧食,以實際行動維護糧食定產、定購、定銷政策的實行..... 25

一 實行糧食統購統銷,保證了國家和城鄉人民的需要

從一九五三年冬,我們國家實行糧食統購統銷,農民把餘糧賣給國家,兩年來已經得到很大成績,並證明統購統銷政策無論對國家和對人民都有很大好處。這些好處是:

第一,糧食統購統銷保證了城市工礦區和經濟作物區的糧食供應,從而支援了國家工業化。大家都知道:我們國家從一九五三年已進入了有計劃的經濟建設時期,而一九五五年已進入了國家第一個五年計劃的第三年。兩年多以來,隨着我們國家經濟建設的發展,城市工礦區的人口又不斷增加,由於經濟建設的需要,經濟作物區也在發展和擴大,這就直捷增加了糧食的需要量。如以我們遼寧省來說,一九五一年糧食供應量為一百,一九五四年則已增加到三百四十七點六。我們省由於工業比重較大,經濟作物較多,本省糧食不够供應本省,每年還要由外省撥入約一百五十萬噸左右的糧食。可以設想,如果國家不實行糧食統購統銷,就很難保證我省的糧食供應,

修訂版說明

此文再版,我們根據“農村糧食統購、統銷辦法”的精神,作了一些修訂。

32

1

2

3

4

5

6

就會影響到國家的工業建設。現在由於實行了糧食統購統銷，一九五四年保證了我省四百六十四萬職工及市民、一百七十六萬機關職工，以及五百八十多萬經濟作物區農民和缺糧農民的需要。一九五三年春，由於國家尚未實行糧食統購統銷，有些棉農怕糧價波動，因而縮小了種棉花的面積。如據產棉區義縣的樹林子、雷家屯等三個村的調查，就縮小了一百四十四垧。但在實行糧食統購統銷後，由於棉農得到了必需的糧食，解除了他們的思想顧慮，全國的棉田不僅未縮小，一九五四年還較一九五三年擴大了六百多萬畝。這樣就大大支援了國家工業化事業。

第二，糧食統購統銷保證了糧價的合理和穩定，限制了資本主義的剝削。大家知道，在實行糧食統購統銷前，農村中的資本主義分子常以抬價、放債、買青等手段剝削缺糧戶，碰到災荒年景，還會餓死許多人。原呂北縣第七區公洋村，一九五三年青黃不接時，有一百多戶農民缺糧吃，這時一些資本主義分子便趁機向他們買青苗，在秋後又用高價向他們出賣糧食。全村缺糧戶共賣出青苗七十石，每石糧食較秋後糧食價格低十五元多，七十石青苗就被剝削了一千零八十多元。加上秋後用高價賣糧食被剝削了三千七百多元，一共被剝削了四千八百多元。有的農民被剝削得貧困破產了，如該村農民王景新當年就把房子典給了別人。一九五四年該村還缺糧食，但因為國

家實行了糧食統購統銷，除由國家供應全村一百五十石糧食外，還發救濟糧一百六十八石，使農民免除了資本主義的剝削。營口縣四區石頭村紅光農業生產合作社，曾把一九五四年青黃不接時糧價的平穩，和一九五二年由於私商投機造成糧價波動的情況作了對比，全社缺糧戶減少了五百七十七元五角損失。社員們高興地說：“用那些錢能買兩匹馬。”特別是一九五三年受災地區，像遼寧省的遼中、台安等十二個縣，糧價始終穩定。災區農民感動地說：“國家實行糧食統購統銷，咱們再也不愁買不到糧食或擔心糧食漲價了。”

第三，糧食統購統銷有力地促進了農業的社會主義改造。實行糧食統購統銷以前，因為有糧食投機市場的存在，有些農民就常被這種投機事業所吸引，因而在有了餘糧、餘錢之後，就不好好從事農業生產，而專心致力在搗囤糧食、買賣青苗等糧食投機活動上。有的農民甚至借債做糧食投機生意。結果，少數人背剝削別人賺了錢，更多的人破了產，有些農業生產合作社、互助組因此也垮台渙散了。一九五三年冬，由於農村進行了總路綫的宣傳，並實行了糧食的統購統銷，農民的社會主義覺悟提高了，加上糧食自由市場的消滅，使農民看到了資本主義道路是走不通的，因而許多農民積極參加了互助合作組織。如北鎮縣實行糧食統購統銷後，有一千九百六十戶農民要求入社。海城縣統購統銷中鞏固了新、老社，如

32

1

2

3

4

5

6

四區廟宇嶺村的七個農業生產合作社，在糧食統購統銷前都有要求出社的，實行糧食統購統銷後，不僅不再要求出社，原來的社反而擴大了。如從遼寧全省來看，一九五五年農業生產合作社已由五千個發展到三萬個，增加了五倍。互助組也大大增加了，整個組織起來的農民已佔全省總農戶百分之八十七。這就說明，實行糧食統購統銷後，農村中互助合作的陣地是越來越大了，這對進一步鞏固工農聯盟是很有利的。

第四，糧食統購統銷促進了農業生產的發展。一九五四年遼寧全省除了穀子、棉花因為受自然災害比一九五三年稍許減產外，其餘像水稻、苞米、大豆、花生等作物都超額完成了計劃，糧食總產量比一九五三年增加了百分之十一點四二。當然糧食產量提高的原因很多，但其中一個重要原因是國家用公平合理的價格統購了農民的糧食，給農民增加了資金，擴大了投資。一九五三年糧食統購基價比一九五二年約高百分之八，全國農民可以多得三億元的收入，可購二百多萬頭牲口。如以遼寧省來說，農民賣一噸糧食可以多得十一元的收入，這樣就擴大了全省農民的投資。同時，實行糧食統購後，也改變了農民過去那種現用現賣、零賣零用的習慣，一次把餘糧賣給國家，就便於及時添置大宗生產資料。如遼陽縣二區萬子屯村，一九五三年賣給國家四十多萬斤糧食，添了二十匹牲口、十五台車，充實了生產力量。新金縣七區六個農業

生產合作社，把餘糧賣給國家後，就買了一萬六千斤硫安。由於國家實行了糧食統購統銷，保證了國家工業的發展，反過來工業又支援了農業。這主要表現在，國家盡量給農民多供應了生產資料。遼寧省一九五四年生產資料供應超過一九五三年百分之三十一點七。如以遼陽縣來說，一九五四年供應農民的硫安數量，比一九五三年增加百分之五十三點二；農藥由五種增加到十二種；新農具一九五三年的供應數為四百七十七台，一九五四年為一千零三十台。又如鳳城縣，一九五三年全縣只推廣六套新農具，而一九五五年已增加到五十五套。這也是一九五四年能夠增產的重要條件。

由此可見，國家實行糧食統購統銷，不但對國家有好處，而且對農民也有好處。所以我們農民應該打破一切思想顧慮，積極把餘糧賣給國家。

二 實行了糧食統購統銷，為什麼還要實行糧食定產、定購、定銷

國家實行了糧食統購統銷，既然已經證明它對國家和對人民都有很大好處，那麼為什麼現在又要實行糧食定產、定購、定銷呢？有的人由於對這點弄不清楚，結果就產生了一些誤解。他們錯誤的認為：“原來的統購統銷

政策錯了，現在又想出了糧食定產、定購、定銷的辦法。”有的還提出了自己的理由說：“三定和多餘多購、少餘少購、不餘不購的方針有矛盾，這不是統購統銷政策變了嗎？”這些認識當然都是不對的。

究竟什麼叫做糧食定產、定購、定銷呢？

“定產”就是核定糧食的產量，即農戶的糧食產量應按糧田的單位面積常年產量歸戶計算。凡是生產糧食的農民，都應以一九五五年春耕前後分配到鄉(村)的糧食定產數字為基礎，結合每個農戶的田地質量、自然條件和經營條件，評定出每個農戶的單位面積常年產量。

“定購”就是核定購糧的數量。凡是按照核定的糧食產量，減去用糧量及應繳公糧後，有餘糧的為餘糧戶。國家對餘糧戶的餘糧，要實行合理的單一比例計購，而不實行累進計購，一般佔農民餘糧的百分之八十到九十，但對富農餘糧的購率應適當提高。

“定銷”就是核定糧食的銷售數量。凡是缺糧的農民，國家規定按照其生產糧食的情況及對糧食的實際需要，每年評定一次供應量。

那麼，應該怎樣來認識糧食定產、定購、定銷辦法與糧食統購統銷政策的關係呢？

前面一節已經說過，我們國家自從一九五三年冬實行糧食統購統銷以來，已經得到很大成績，證明糧食統購統銷政策是正確的，它對國家和對人民都有好處，今後還

需要進一步貫徹和執行。這是主要一方面的情況。但是另一方面，因為糧食統購統銷是一件新的工作，同時這一工作又是面對廣大的個體農民來進行的，剛開始時又缺乏經驗，因而不能夠立刻建立起一套完整的、周密的制度；加上某些幹部的政策水平不高，對糧食的產、銷、餘、缺情況了解不夠，所以在執行統購統銷政策時就避免不了要發生一些缺點。就拿我們遼寧省情況來說吧，一九五四年有些地方由於幹部對糧食的餘、缺情況未完全掌握，統購統銷政策就貫徹得不够好，表現在統購工作上，有的地方該多購的購少了，該少購的購多了；而在統銷工作上，也有的地方，不該供應的供應了，該供應的供應少了。像寬甸縣雙山子村，一九五四年由於村幹部對本村糧食的餘、缺情況心中無數，就錯購了兵滿第一農業生產合作社社員藍功玉的八百斤口糧。而社員張義山有二石多餘糧，却只賣出一石多，還餘一石多。由於對缺糧數字沒有很好掌握，在供應上也產生了不合理的現象，比如該村農民張振泰有餘糧一石多，但政府一次給他供應了三百多斤；農民郭連玉家一斤糧也沒有，却一次只給供應三、五斤，結果形成了不該供應的供應了，該供應的却供應少了。由於這些事實，就引起了有的農民對糧食統購統銷政策產生了懷疑；再加上我們對這一工作缺乏足夠的經驗，開始實行時又沒有馬上建立一套詳細的制度，因而使得許多農民對國家究竟每年要向他們收購多少糧

32

1

2

3

4

5

6

食，他們生產的糧食，有多少歸國家收購、有多少歸自己支配，心中沒底。再加上，農村地主、富農和某些反革命分子利用農民的思想顧慮和我們工作中的某些缺點，進行造謠破壞，這就造成了今春部分農民在糧食問題上的緊張心理。他們怕“水漲船高”，怕“增產越多，國家收購的也就越多”，以致有的農民生產情緒低落。如蓋平縣靠河寨村有些農民，因為生產情緒低落，有了錢也不買生產資料，而買些不必要的生活資料，比如，有的農民現有房子本來很好，也把它拆了重蓋新房。

因此，為了更好地貫徹糧食統購統銷政策，就有必要採取一些辦法來克服這些缺點，改進和加強糧食統購統銷工作。一九五五年，國家實行糧食定產、定購、定銷的辦法，正是克服這些缺點、解除農民思想顧慮的正確措施。因為實行糧食定產、定購、定銷，就是要把秋後應當向農民統購統銷的糧食，預先告訴農民，這樣就可以使每一戶農民知道，自己起碼應該生產多少糧食；使有餘糧的農民知道，自己應賣給國家多少糧食；使缺糧的農民知道，自己可以向國家購買多少糧食。這樣就可以解除農民“增產越多，國家收購的也就越多”的顧慮。而農村幹部也就能夠比較準確地掌握糧食的產、銷、餘、缺情況，正確地貫徹糧食統購統銷政策。

由此可見，糧食定產、定購、定銷政策和糧食統購統銷政策不是兩碼事，而是一碼事。實行糧食定產、定購、

定銷，不是因為糧食統購統銷不好而實行的，相反，却是為了克服糧食統購統銷中一些不夠合理的現象、更好地貫徹糧食統購統銷而實行的。所以，那種認為糧食定產、定購、定銷政策是統購統銷政策之外的另一個政策，當然是不對的了。

有人說：“三定和多餘多購、少餘少購、不餘不購的方針有矛盾。”這種認識也是不對的。因為實行糧食定產、定購、定銷的辦法，也還是貫徹了“多餘多購、少餘少購、不餘不購”的方針的。這就是說，在評定一九五五年的糧食“定購”數量時，是根據各戶糧食的產、銷、餘、缺的不同情況來評定的。多餘的就多購，少餘的就少購，不餘的不購。至於農民加工許弄，產量超過了定產數量，超過部分國家不再收購，而由農民自己支配。只有當一省或全國範圍內某些地區發生了嚴重災害，才需要向豐產地區的農民多購一些，但也不超過增產部分的百分之四十。這樣做能不能說有矛盾呢？很顯然，不能說是有矛盾的。因為糧食“定購”數量就是根據“多餘多購、少餘少購、不餘不購”的方針合理評定的。超產部分由農民自己支配，這是國家對生產積極的農民的一種鼓勵。這是合理的。

這樣看來，實行糧食定產、定購、定銷辦法，就可以使糧食統購統銷更加完善，並逐步走向制度化，也就可以使糧食統購統銷發揮更大的作用，給國家和給人民帶來更大的好處。

食，他們生產的糧食，有多少歸國家收購、有多少歸自己支配，心中沒底。再加上，農村地主、富農和某些反革命分子利用農民的思想顧慮和我們工作中的某些缺點，進行造謠破壞，這就造成了今春部分農民在糧食問題上的緊張心理。他們怕“水漲船高”，怕“增產越多，國家收購的也就越多”，以致有的農民生產情緒低落。如蓋平縣靠河寨村有些農民，因為生產情緒低落，有了錢也不買生產資料，而買些不必要的生活資料，比如，有的農民現有房子本來很好，也把它拆了重蓋新房。

因此，為了更好地貫徹糧食統購統銷政策，就有必要採取一些辦法來克服這些缺點，改進和加強糧食統購統銷工作。一九五五年，國家實行糧食定產、定購、定銷的辦法，正是克服這些缺點、解除農民思想顧慮的正確措施。因為實行糧食定產、定購、定銷，就是要把秋後應當向農民統購統銷的糧食，預先告訴農民，這樣就可以使每一戶農民知道，自己起碼應該生產多少糧食；使有餘糧的農民知道，自己應賣給國家多少糧食；使缺糧的農民知道，自己可以向國家購買多少糧食。這樣就可以解除農民“增產越多，國家收購的也就越多”的顧慮。而農村幹部也就能夠比較準確地掌握糧食的產、銷、餘、缺情況，正確地貫徹糧食統購統銷政策。

由此可見，糧食定產、定購、定銷政策和糧食統購統銷政策不是兩碼事，而是一碼事。實行糧食定產、定購、

定銷，不是因為糧食統購統銷不好而實行的，相反，却是為了克服糧食統購統銷中一些不合理的現象、更好地貫徹糧食統購統銷而實行的。所以，那種認為糧食定產、定購、定銷政策是統購統銷政策之外的另一個政策，當然是不對的了。

有人說：“三定和多餘多購、少餘少購、不餘不購的方針有矛盾。”這種認識也是不對的。因為實行糧食定產、定購、定銷的辦法，也還是貫徹了“多餘多購、少餘少購、不餘不購”的方針的。這就是說，在評定一九五五年的糧食“定購”數量時，是根據各戶糧食的產、銷、餘、缺的不同情況來評定的。多餘的就多購，少餘的就少購，不餘的不購。至於農民加工蔣弄，產量超過了定產數量，超過部分國家不再收購，而由農民自己支配。只有當一省或全國範圍內某些地區發生了嚴重災害，才需要向豐產地區的農民多購一些，但也不超過增產部分的百分之四十。這樣做能不能說有矛盾呢？很顯然，不能說是有矛盾的。因為糧食“定購”數量就是根據“多餘多購、少餘少購、不餘不購”的方針合理評定的。超產部分由農民自己支配，這是國家對生產積極的農民的一種鼓勵。這是合理的。

這樣看來，實行糧食定產、定購、定銷辦法，就可以使糧食統購統銷更加完善，並逐步走向制度化，也就可以使糧食統購統銷發揮更大的作用，給國家和給人民帶來更大的好處。

32

1

2

3

4

5

6

三 怎樣實行糧食定產、定購、定銷

大家明白了實行糧食定產、定購、定銷的道理以後，接着再來嘮一嘮怎樣實行糧食定產、定購、定銷的問題。

根據國務院“農村糧食統購統銷暫行辦法”的規定，分以下幾個問題來談一談：

第一，怎樣實行定產？

根據國務院“農村糧食統購統銷暫行辦法”的規定，在定產時，應以一九五五年春耕前後確定到鄉(村)的單位面積產量數字為基礎，根據當地土質、自然條件，並結合各戶的經營條件來評定。凡是一九五五年收成正常的糧田，應該按照實際產量來評定單位面積產量，一九五五年特別豐收或歉收的糧田，應按照常年產量來評定。為了使定產定的合理，鄉(村)人民委員會應該深入發動羣眾，反覆醞釀討論，加以評定，然後經過鄉(村)人民代表大會通過，最後報請縣人民委員會批准。經過這樣評定的糧食定產數字，就作為今後統購統銷的依據，並且規定自一九五五年起，在正常年景下三年不變。在定產後，農民新開荒地，從收穫之年起，三年不計產量。至於薯類作物，一般應計其產量，原則是既能鼓勵農民生產薯類作物的積極性，又不影響國家糧食統購，將薯類按一定比例折算糧食。

那麼，定產時，為什麼要以一九五五年春耕前後分配到鄉(村)的糧食定產數字為基礎呢？因為這個數字既不是按豐收年景來訂的，也不是按歉收年景來訂的；既不是按徵收農業稅的產量來訂的，也不是按一九五五年統購時估定的產量來訂的，而是按一般正常年景來訂的，所以這個數字是合理的。可以作為糧食定產落戶的基礎。為什麼又要考慮到當地土地的質量、自然條件和各戶的經營條件呢？因為這些條件，各戶都有所不同，所以產量也有高有低。比方，土地質量和所處自然條件好一些的農戶，產量要高一些，反之，就要低一些；又如，中農畜力強、資金足，經營條件要好一些，產量一般要高一些，今後增產可能也要大一些，而一般貧農就不如中農。正因為這樣，定產落戶時，就必須考慮到這些實際情況，這樣才能切合每戶的實際情況，既照顧了中農的利益，也照顧了貧農的利益。

總之，在定產時，一定要估計的確實，因為只有糧食定產定準確了，才能保證糧食定購、定銷的準確。如果糧食定產過高，糧食定購數字也一定會偏高，就會影響農民的生產積極性，如果糧食定產低了，糧食定購也會偏低，就不能滿足國家的需要。所以糧食定產是“三定”的基本環節，我們必須切實把它做好。

第二，怎樣實行定購？

根據國務院“農村糧食統購統銷暫行辦法”的規定，

32

1

2

3

4

5

6

在各戶的產量定下來以後，應按照當地消費水平，規定出比較切合當地實際情況的留糧標準。應留的糧食(如人的吃糧、牲畜和豬的飼料以及種子等)一定留的夠用。然後，對餘糧戶的餘糧實行合理的單一比例的計購，而不實行累進計購，統購的糧食一般佔農民餘糧百分之八十到九十。並且規定一九五五年核定到戶的統購數字，在今後三年內不變。在一般情況下，增產不增購，災歉則減免。餘糧戶在完成其統購任務以後，餘下的糧食可由自己支配，自給戶因增產節約多餘的糧食，也有權自由處理，只是不准拿糧食進行投機。可以自由存貯，自由使用，可以繼續賣給國家，可以在國家糧食市場交易，可以在農戶間互通有無，都不得加以干涉。為了做好糧食定購工作，鄉(村)人民委員會要充分發動羣眾討論，然後經鄉(村)人民代表大會通過，同定產數字一併貼榜公佈，最後報縣批准。定購確定後，有餘糧的農民要發揚愛國主義精神，保證完成這個任務。

第三，怎樣實行定銷？

國家對各類缺糧戶本着“發展生產，保護勞動，節約糧食，保證供應”的精神，缺多少供應多少，不缺的堅決不供應。在定銷方法上，首先是根據各戶定產、定購數字，劃清除缺界限，確定每戶的銷售量，然後貼榜公佈，交給大家討論，進行民主評定，最後送縣批准後，發給購糧證。在核定缺糧戶的缺糧同時，還要弄清供應時間，以便國家

根據何時缺糧何時供應的原則，分別評定各戶開始供應的時間和分月供應的計劃，然後由糧食機關“憑證、按月、定點、定量”進行供應。同時，還要教育農民，先吃自己的糧，後吃國家的糧，要防止提前買糧和買糧過多的浪費現象。另外，對缺糧戶的糧食供應，規定每年評定一次。為什麼每年評一次呢？因為隨着農村合作化運動和技術改革的開展，農民的糧食產量必然會逐年地提高，因而種植糧田的缺糧農民，需要國家供應的糧食，也會逐年減少，甚至還可以賣給國家糧食。如果每年評一次供應量，國家就可以逐年減少對他們的糧食供應，把更多糧食去支援國家工業化，同時，也避免了浪費，增加了農民的收入。有了這些規定，農村的缺糧戶，就可以得到可靠的糧食供應。

第四，農業生產合作社怎樣進行糧食定產、定購、定銷呢？

一般來說，農業生產合作社的定產，以社為單位來定較為合適，其方法和一般農戶相同。但農業生產合作社是半社會主義性質的經濟，在糧食購銷工作中，既要顯示出農業生產合作社的優越性，又要通過糧食購銷工作，促進農業生產合作社的發展，所以，在定產時，要防止偏高偏低的現象。因為高了要影響農業生產合作社的發展，低了就要影響糧食統購統銷任務的完成。

農業生產合作社的定購、定銷，一般可以社為單位來

32

1

2

3

4

5

6

評定。凡是農業生產合作社收入的糧食扣除食用糧、公糧和飼料等，有餘糧的為餘糧社。國家對餘糧社的餘糧按收購率收購。但因社員在社內分得的糧食多少不同，如果有的社員分得的糧食不足消費時，可由社內統一調劑，但不得平均分配。凡農業生產合作社收入的糧食不足自己消費的為缺糧社，國家按缺糧社統一計算供應量，但社內對社員仍應按各戶勞動、土地應得分紅，計算糧食餘缺和購銷數字，這樣就可以使勞動力強、生產積極的社員多得糧食。

第五，現在把產量和購糧的數字定下來以後，從一九五五年起三年不變。如果在這三年中，每年秋後打多了或者因為天災減產了的時候，又怎麼辦呢？

關於這個問題，國務院也有明確的規定，就是：在秋收後，只要年景正常，國家就按春天宣佈的數字向農民徵購，無論農民增產了多少糧食，徵購的數字都不再變動，增產的部分可以由農民自己支配。如果因為天災的緣故，土地減產了，而沒有達到計劃產量，國家就要根據受災的不同程度少購或免購。同時，國務院也還規定，如果在一省或全國範圍內有某些地區發生了嚴重災害，災區的糧食統購數字勢必減少，災區的糧食供應數字勢必增加，只有在這種情況下，才需要豐產地區的農民多賣一些糧食給國家，幫助國家搞好對災區農民的糧食供應，使災區農民能夠度過困難，恢復生產。但是多購的數量，也不超過

豐產地區的增產部分的百分之四十，其餘百分之六十留給農民自己使用。舉個例子來說，有個農業生產合作社，常年計劃產量為十萬斤，可是由於大家下了工夫，秋後豐收，實際上打了十三萬斤。這時如果在一省或全國範圍內某些地區受了嚴重的自然災害，糧食減了產，國家除按原定的統購數字向該社購糧外，才要對他們增產的三萬斤糧食中多購一些，但最多也不超過一萬二千斤，餘下的一萬八千斤仍歸他們自己自由支配，或者儲存起來，或者作牲畜飼料，或者拿到初級市場進行交換或調劑，國家不加干涉。這樣做是不是合理呢？這正像寬甸縣雙山子村美滿第一農業生產合作社社員回答的：“這樣做最合理，誰也不能保證年年豐收，這就需要大家團結，互相幫助！”

的確，國務院這樣規定是十分合理的，這不但可以保證國家建設的需要，而且可以保證城市居民、經濟作物區農民以及災區農民對糧食供應的需要。對豐收農民來說，也就可以用增產的糧食來擴大自己的生產或改善自己的生活。農民再用不到顧慮：“今年增了產，國家購糧也增多，留下的餘糧也就少了”，不必擔心“水漲船高”了。農民也就可以大膽的訂自己的增產計劃，用不着再擔心“多訂了秋後多購”。

第六，國家為了鼓勵缺糧農民的生產積極性，還規定所有缺糧農民的糧田當年實際產量超過常年產量或增產指標時，國家不扣減其當年供應糧食的數量。對於按照

32

1

2

3

4

5

6

國家計劃種技術作物的缺糧戶，國家也給了照顧，不僅規定他們的食用糧和飼料的用糧標準不低於當地餘糧戶的用糧標準，並且規定他們種植糧食的田地，只計算常年產量，三年內不計算其增產指標。

所有以上這些原則，既可以保證國家得到必需的糧食，從而保證國家建設的需要；同時也可以提高農民的生產積極性，鞏固工農聯盟。

四 實行糧食定產、定購、定銷， 對國家對農民都有好處

自從國務院公佈了糧食定產、定購、定銷的辦法以後，我們遼寧省的農村，都廣泛地展開了宣傳，從實踐中證明，糧食定產、定購、定銷的辦法，無論對國家或對農民都有很大好處。這些好處是：

第一，實行糧食定產、定購、定銷，能使農民一年的生產有個明確的目標，使農民事先知道，自己應該生產多少糧食，應該賣給國家多少，自己留下多少。使缺糧農民也可以事先知道，國家能給他們供應多少糧食。這樣國家和農民都心中有數，國家好掌握計劃，農民也好安排日子，再不必顧慮“水漲船高”，生產積極性也就會更加提高起來。

目前，農村宣傳糧食定產、定購、定銷以後的許多事

實，都證明了這一點。比如蓋平縣崔屯村的農民，聽過糧食定產、定購、定銷宣傳以後，一致反映：“這個辦法真好，國家預先向我們定購、定銷，有餘糧的可以預先知道賣給國家多少糧食，缺糧的也可以預先知道能向國家購買多少糧食。這樣不但餘糧和缺糧戶都心中有底，幹起活來踏實，就是國家實行統購統銷也會心中有數。”又如新金縣宋家村的農民，聽過糧食定產、定購、定銷宣傳以後，餘糧戶反映：“實行這個辦法，可以使我們安心生產了。”缺糧戶也反映：“有了這個辦法，我們也不慌啦。”經過宣傳糧食定產、定購、定銷以後，我們遼寧省的農民，都熱烈地投入了春耕生產，積極挖掘增產潛力，修訂生產計劃，提出了更高的增產指標。例如新金縣塔北村春隆三社，聽過糧食定產、定購、定銷宣傳後，他們召開了社員大會，討論並修訂了過去制訂的播種計劃。他們把原來怕國家購糧，而計劃種的地瓜、糜子、蔬菜、蕎麥都取消了，有的縮小了播種面積。計劃修訂後，苞米比原計劃多二十五畝，花生由原計劃的二百畝增加到二百八十畝，水稻增加了十八畝。修訂後的計劃產量比原計劃提高了一萬八千七百斤，這些糧食夠全社吃三個月，能增加一千三百元的收入。該村的互助組及單幹農民也修訂了計劃。王培田互助組的苞米播種面積，比原計劃增加了三分之一，從前不打算種水田，現在也開墾了十畝水田，過去計劃種糜子的二十三畝地，改種了別的高產作物（就是產量高的莊稼），

32

1

2

3

4

5

6

花生也由過去的五十九畝擴大到九十畝。他們說：“國家需要油料作物，我們就應多種。”修訂計劃後，全村農民還在一起交流了各種作物的豐產經驗，訂出了增產的措施計劃。又如復縣楊家村，在未實行糧食定產、定購、定銷以前，農民怕今年增產越多，購的越多，沒心思生產，全村缺三分之一的糞也無人過問。實行糧食定產、定購、定銷後，完全變了樣，十天工夫，就把所有的糞送到地裏了，缺的糞也全部找夠了。同時，還提出了改良土壤、改旱田為水田等各種增產措施。全村保證一九五五年比一九五四年增產糧食百分之十一點一，多賣餘糧百分之十六點四。這些事實說明，糧食定產、定購、定銷對農民是有好處的，所以農民才積極擁護糧食定產、定購、定銷政策。

但是，也有些農民對這一點認識不太夠，像厚城縣利民村有的農民說：“國家現在就開始購糧，種子還沒下地，糧食沒打下來，八字還沒一撇，誰知道秋後怎麼樣！”也有的農民說：“國家缺糧太多了，早點購。”也有的缺糧戶怕“國家不能及時供應”。這些認識說明了有些農民還不了解，國家所以要實行糧食定產、定購、定銷，目的是要讓農民預先知道糧食的產、購、銷的數字，好讓農民安心增加生產；而國家也就能預先掌握糧食的供銷情況。這對國家和對農民都是有好處的。上面說到的這些事實就充分證明了這一點。所以，我們對那些還有顧慮的農民，就必須把糧食定產、定購、定銷的目的、辦法和好處向他們說

清楚，以便打消他們的思想顧慮。

第二，實行糧食定產、定購、定銷，國家就能把一年能生產多少糧食、能收購多少糧食和要銷售多少糧食的數字固定下來，這樣就能保證糧食的統購統銷數字更加切合實際，做到既不偏高，又不偏低；既保證了國家和人民的需要，又提高了農民的生產積極性。這對國家和對農民也都是有好處的。比如寬甸縣雙山子村，一九五四年糧食統購統銷時，由於村幹部對該村糧食的餘缺情況心中無數，結果該多購的少購了，該少購的多購了；而在供應上，餘糧戶倒得到了供應，缺糧戶反而供應少了。該村在貫徹糧食定產、定購、定銷後，農民普遍反映：“沒有‘三定’，這些缺點就不能克服。”又如該村美滿第一農業生產合作社社員王明哲、劉福祥等，聽過糧食定產、定購、定銷的辦法後，說：“過去缺糧戶怕政府不能照數供應，就盡量多報，認為缺五百斤就得報缺一千斤，而村幹部則認為羣眾說謊，報缺一千斤就給五百斤。實行‘三定’，這個矛盾就可以解決。”從這些農民的切身體驗中看出，實行糧食定產、定購、定銷，就保證了糧食統購統銷數字的更加切合實際。

第三，實行糧食定產、定購、定銷，就可以使糧食統購統銷的辦法比以前簡便，農民少耽誤工夫，能騰出更多時間來搞互助合作和生產；而幹部也就能更好地掌握政策，分清界限，做到該購的購，不該購的就堅決不購，該銷的

銷,不該銷的就堅決不銷,工作中也就可以避免發生強迫命令的現象。再說,由於各村事先都做了糧食的定產、定購、定銷,這就使糧食的統購統銷有了適當的安排,農村幹部也就可以騰出更多的時間來安排互助合作及農業生產。像黑山縣團結村村長李希文說:“這樣做好,免得到上秋擠在一塊,不分青紅皂白,深一下,淺一下,羣眾還有意見。這回心裏也有數了,若是上秋全國或一省不關大荒,就照春天計劃執行,咱們能省不少勁,還可以使糧食工作一步一步走向制度化,保證國家建設有計劃的進行。”又如綏中縣蘇家嶺村,在實行糧食定產、定購、定銷前,糧食供應上存在許多虛假現象,全村二百七十三戶實際上並不完全是缺糧戶,但都減缺糧,要求國家供應四萬斤糧食。當時由於村幹部對本村糧食的餘缺情況不摸底,分不清真假,政策不好掌握。在實行糧食定產、定購、定銷後,結合整頓了統銷工作,摸清了餘缺糧食的情況,結果分清真假,政策也好掌握了。實際上全村二百七十三戶不完全是缺糧戶,國家只要供應兩萬斤糧食就夠了。這說明,如果實行糧食定產、定購、定銷,事先對統銷工作有個安排,農村幹部在掌握政策、分清界限等方面,就會比以前方便一些。

這樣看來,實行糧食定產、定購、定銷,無論對國家和對農民都是有好處的,我們應該以實際行動來擁護這個政策的實行。

五 實行糧食定產、定購、定銷, 能進一步鞏固工農聯盟

實行糧食定產、定購、定銷,不僅是對國家和對農民都有好處,而且是對進一步鞏固工農聯盟也是有很大的好處的。大家知道:實行糧食統購統銷,取締糧食的自由市場,就必然使農村資本主義勢力失去了以糧食自由市場做依據,在很大程度上也就限制了農村資本主義的發展,這對農業社會主義改造是有利的。同時,實行糧食統購統銷,就使國家掌握了足夠的糧食,保證了城鄉人民的糧食供應,這對國家的社會主義工業化也是有利的。既然實行糧食統購統銷對國家工業化和對農業社會主義改造都有好處,所以它是鞏固工農聯盟的一項重要措施。在第一節中列舉的實行糧食統購統銷的許多好處,就充分說明了這一點。同時,在第二節中,也說到了糧食統購統銷工作中的一些缺點,由於這些缺點,就直接影響了農民的生產積極性。比如新金縣塔北村有許多農民,由於對糧食統購統銷政策有誤解,就準備少種糧食。如農民王奎臣,就準備把五畝苞米改種地瓜,能種水稻的窪地也準備改種稗子,因為國家不要地瓜,也不收稗子,購糧也就購不去。又如春隆三社,也準備多種地瓜、稗子及菠菜。

32

1

2

3

4

5

6

再如寬甸縣蘆屯村的農民，由於糧食統購中，沒有留下豬的飼料，結果就縮小了養豬的數量，一九五三年全村養豬三百九十五口，一九五四年只養二百十五口。類似上述的情況是不不少的。很明顯，這種情況如果任其發展，對國家工業化事業是有害處的，因為隨着國家工業化事業的發展，國家對糧食的需要量必然會一天天地增加，這樣國家就要求農民能生產更多的糧食，以滿足國家工業化事業的需要。但是農民現在却不積極生產，相反地還要縮小糧食的耕種面積，這當然對國家工業化事業是有害處的。同時，這種情況如果任其發展，對農民也是有害處的，因為它違背了農民的長遠利益。因為如果我國的工業不發展，農民就不可能早日從工業方面得到更多的農業機器和拖拉機以及更多的日用品，而沒有拖拉機和農業機器，農業就不能更多的增產，農民的體力勞動也就不能早日解放，那麼，農民要最終擺脫貧困也就會不可能。這正像新金縣塔北村農民王國祥說的：“若是國家沒有足夠的糧食，軍隊、工人吃什麼？工人吃不飽，咱們穿的布、吃的鹽、將來使用的機器都成了問題。”總之，這種情況如果任其發展，是不利於工農聯盟的進一步鞏固的。

但是，實行了糧食定產、定購、定銷，就能改變這種情況，就能提高農民的生產積極性，所以它對進一步鞏固工農聯盟是有很大好處的。我們從第五節列舉的許多事實中，就可以看出，由於實行了糧食定產、定購、定銷，農民

的生產勁頭提高了。農民生產的勁頭越高，生產的糧食也就越多，比如寬甸縣朝陽寺村，光多種苞米一項，全村估計就可以增產六萬四千斤糧食。假如村村如此，糧食增產也就越多，支援國家工業化也就會更有力量。反過來說，國家工業發展了，就能造出更多的新式農具及拖拉機等來幫助農民發展生產；就能多修小型水利和多造化學肥料等來幫助農民增產；就能多修鐵路、公路，把我們的城市和鄉村連接起來；就能出產大量便宜的鹽、糖、布疋來滿足農民的需要。由此可見，實行這個辦法，工農聯盟就可以得到進一步鞏固。

有些農村幹部，在實行糧食定產、定購、定銷時，由於對這點認識不足，就產生了一些錯誤想法。他們希望“定得低些，打的多些，賣得少些”，也就是說，希望“少賣多留”。也有的幹部想要“寬打窄用”，因而就錯誤地想“多報人口，擴大消費量”。很顯然，這種想法和做法對進一步鞏固工農聯盟是不利的，也就是說，它對國家工業化和農業社會主義改造是不利的，因為：第一，如果這樣做，國家就不能得到足夠的糧食，這樣就不能滿足工人、軍隊、經濟作物區農民等對糧食的需要，那麼，國家工業化事業就不能順利地進行；第二，“少賣多留”，就是把糧食囤積起來，這就必然會引導到用它來做投機生意和放高利貸，那是走到資本主義道路上去，這對農業社會主義改造是不利的，而且也是違法的；第三，“寬打窄用”，也

32

1

2

3

4

5

6

是不符合國家計劃經濟的錯誤態度。的確，把餘糧賣給國家，對自己是有一些不方便，就是少了自己機動使用的餘地。但是國家買的是餘糧，農民已經按照國家的政策，保留了口糧、飼料、種子，和一定數量的機動量，而增產部分也由政府支配；在這種情況下，即使有某些暫時困難，也是容易克服的。我們國家工業還很落後，農民出售餘糧，促使國家工業早日實現，反過來就可以早日供給農業以機器，幫助農民增產，只有增產了糧食，才是克服糧食困難的根本辦法。我們如果為目前的這種暫時困難所嚇倒，而不積極出售餘糧，以致減低工業化速度，困難就會拖長，甚至會引起更大的困難。這些當然對工人和農民都是不利的。

所以，農村幹部必須糾正這種錯誤做法。正確的做法是，既要滿足國家需要，又要照顧農民的可能。如果不是這樣，收購數字過大，留的過少，農民就會不滿，不能起到提高農民生產積極性的作用；如果收購數字過小，留的過多，就不能滿足國家建設及城鄉人民的需要，這對工業化事業是不利的，也是違反農民長遠利益的。因此，農村幹部在貫徹糧食定產、定購、定銷政策時，必須掌握這個原則，這才能起到鞏固工農聯盟的作用。

六 增產節約糧食，以實際行動擁護糧食定產、定購、定銷政策的實行

上面已經說過，我們遼寧省自從宣傳貫徹糧食定產、定購、定銷政策以來，受到了農民的熱烈擁護，推動了當前的農業生產。但是在這種情況下，也有一些幹部就盲目地認為：實行了糧食定產、定購、定銷，今後的糧食統購統銷工作就好做了，就不必再費什麼勁了，就可以“萬事大吉”了，因而就沒有認真地把農民擁護糧食定產、定購、定銷的熱情，很好地引導到糧食增產的實際行動上去。這種思想當然是不正確的。因為我們當前的糧食統購統銷工作，還是面對着廣大個體農民來進行的，這種情況在今後一個相當長的時間內還是不能完全改變的，所以今後糧食統購統銷還是一件艱鉅而複雜的工作。再說，要保證糧食定產、定購、定銷辦法的很好實現，首先必須依靠搞好生產，完成今年的生產計劃。要是今年的生產計劃完不成，糧食的定購、定銷也就要隨之而落空。那麼糧食定產、定購、定銷的辦法再好，也就只能成為一種空談了。所以我們應該認真地把農民擁護糧食定產、定購、定銷的熱情，很好地把它引向增產糧食的實際行動上去。讓農民用保證完成今年增產任務的實際行動，來擁護糧

食定產、定購、定銷的實行。

我們遼寧省，一九五五年要比一九五四年增產糧食三十萬噸。為此，我們就要做好以下幾件事：

第一，按照國家計劃，多種高產作物，增加糧食產量。目前，我國的糧食產量，還趕不上國家和人民的需要，解決這個問題的根本辦法是努力增產，除了這個辦法以外，我們還要提倡多種高產作物。從我們遼寧省來說，主要的高產作物是苞米和水稻。苞米的特點是產量高，抗旱保收。像一九四八年，高粱和苞米同樣受了“膩蟲”的災害，高粱減產了六、七成，可是苞米仍然是十成年景。又像康平縣七區衡豐農業生產合作社，一九五四年種了五垧苞米，平均每垧打九石一斗，比過去種高粱多產了一倍。由於苞米抗旱力強，農民都叫它“鐵桿莊稼”。另外，苞米使用價值也很大，如果碾成麵，百分之百都可以吃，因為苞米沒有殼子和糠；特別是苞米糶子還可以用作“青貯飼料”，餵牲口可頂替穀草，這就可以解決目前牲畜飼料的不足的困難。說到這裏，有的人就會問：耕地面積是有一定的，既然要提倡多種高產作物，那麼縮小什麼作物的面積呢？根據我們遼寧省當前的情況來看，減少工業原料作物（棉、花生等）是不可能的，因為減少這些作物就會影響工業建設。但是縮小高粱作物的面積是可以的，因為我們遼寧省高粱作物面積最多，同時有些種植高粱作物的土地，連年收成也很低，並不適於種植高粱。如果

我們把其中的一部分改種苞米，就能多打糧食，抗旱保收，也就能達到增產糧食的目的。我們遼寧省一九五五年就以十一萬八千垧高粱改種了苞米，估計能夠增產六萬多噸糧食，可供四十萬人吃一年。咱遼寧省為了鼓勵農民多種苞米，還規定了可以用苞米頂繳公糧（一斤苞米頂一斤高粱）。這種做法，對國家和對農民都有好處，因為國家可以得到更多的糧食，而農民可以增加收入。另外，有條件的地方，適當擴大和發展水稻面積，也是增產糧食的一個重要方法。如錦州建業農業生產合作社，一九五四年新開的水田，每垧平均產量為八千斤，比旱田增產一倍以上。莊河縣火炬農業生產合作社，從前打的糧食還不夠吃，一九五四年全社新開三十多天水田以後，不僅自己够吃了，還賣給國家一百一十石水稻。所以農民們應該以多種高產作物，來擁護糧食定產、定購、定銷的實行。

第二，要大力發展和鞏固農業生產合作社。組織農業生產合作社能夠多打糧食，這是人所共知的。幾年來，我們遼寧省辦的農業生產合作社，絕大多數社的產量超過了單幹農民，有的超過百分之三十，有的超過百分之五十，甚至有超過一倍的。像鳳城縣富洲農業生產合作社，一九五四年種二百零五畝苞米，每畝打七百五十二斤，比一九五二年提高了百分之四十七，較一九五三年提高了百分之十八點六，較附近的汪慶忠互助組多打了百分之

32

1

2

3

4

5

6

三十五，社員收入也比入社前增加了百分之十五。由此可見，農民只有參加農業生產合作社，才能增加生產，改善生活。“三定”落戶以後，大家再用不着害怕“入了社要更多賣糧了”。不論餘糧戶、自足戶或缺糧戶，參加農業生產合作社是最好的道路。要更多地增加生產，更好地支援國家建設，就應該參加農業生產合作社；要更多地增加收入，更好地改善自己的生活，也應該參加農業生產合作社。因此，目前，走社會主義道路參加農業生產合作社，已逐漸成為農村輿論的中心和廣大農民的要求。我們遼寧省為了迎接社會主義群眾運動的新高潮，就要進一步鞏固現有的農業生產合作社，積極發展新社和擴大老社，努力實現一九五五年發展合作社的計劃，為完成一九五六年農業增產任務奠定可靠的基礎。

第三，要大力提高農業生產技術，保證糧食豐產。首先，我們要推廣和使用新式畜力農具，這是增產糧食的一項重要辦法。據新金縣十五個農業生產合作社的統計，用新式畜力農具播種苞米，較用舊式農具增產百分之五十三點六。像新金縣向陽農業生產合作社，每畝苞米就增產到一千零八十七斤。其次，要總結和學習當地農民的豐產經驗。同時，要根據需要與可能，因地制宜地挖掘農業增產潛力，採取切實可行的技術措施，如增施糞肥、培育和推廣良種、改良土壤、開發水田、開拓荒地、開展兩季作物等。還要注意防止病蟲害，積極向各種自然災害

作鬥爭。另外，要常年一貫地提高田間作業質量，無論是春耕、夏鋤、秋收都要注意精耕細作，保證糧食增產；但也不能因注意糧食增產，而忽視了對棉花和其他工業原料作物的蒔弄，因為它會影響國家經濟建設的。

第四，響應“節約糧食”的號召，減少糧食浪費現象。我們除努力增產糧食以外，還要提倡節約糧食，不但現在要提倡，就是將來也要提倡，因為節約是我們建設社會主義的根本原則之一。過去因為我們對這點認識不足，所以糧食浪費的現象是很嚴重的。比如有的農民用好糧食餵豬、餵雞，像康平縣農民孫殿江，養了一個四十多斤的小豬，每天平均餵三斤青豆，一個月就把九十斤工業原料白白浪費了。黑山縣大馬架子供銷合作社，裝糧食的倉庫囤子不蓋，門也不關，甚至變成了飼養雞鴨的場所。又如，在秋收的收、割、打、拉中，糟蹋糧食的現象也是普遍的，日常生活上的浪費現象也不少。我們知道，我們國家是一個人口眾多的國家，如果每天每人節約半兩小米，一天即可節約三千萬斤，够六萬六千人吃一年。這就是說，如果每人每天浪費了半兩小米，就等於六萬六千人一年的吃糧給白白浪費了。所以，決不能把節約糧食看成一件“小事”。當然我們提倡節約糧食，絕不是要大家“少吃飯，緊褲腰帶”，而是要大家經常注意避免哪怕是細小的浪費，把可能節約的糧食節約下來。比如農民有啃青的習慣，根據農民的經驗證明，啃一頓青，成熟時就可以吃一

32

1

2

3

4

5

6

天，那麼，為了節約糧食，就最好不要啃青。另外，要在適當改善生活的基礎上，講究省吃儉用，防止大吃大喝。這實際上也就支援了國家工業化事業。

第五，現在，我們遼寧省的“三定”落戶工作已普遍開展了。在實際工作中，農村黨員和幹部要學好政策，學會做法，同時還要模範地執行國家的政策，以身作則地帶頭報實產量，報實餘糧和消費糧食的數量，反對假公濟私，徇私舞弊和強迫命令。要發動羣眾，依靠羣眾，進行深入的思想教育，防止草率從事的錯誤做法。廣大農民羣眾，應該打消各種顧慮，用實際行動擁護糧食統購統銷政策。在目前“三定”落戶的時候，要克服寬打窄用思想和隱瞞假報的行為，並時刻警惕地主富農和反革命分子的破壞，以保證貫徹農村糧食統購統銷落戶的辦法。

我們知道，一九五五年是我們國家第一個五年計劃的第三年，也是五年計劃中關鍵性的一年，特別是過去的兩年，因為自然災害，沒有完成糧食增產計劃，因此完成一九五五年糧食增產計劃就有更重要的意義。讓我們行動起來，為完成和超額完成一九五五年的糧食增產任務而奮鬥！

八



貨車裝載先進方法

鐵道部 商務局 編

人民交通出版社

注意裝載限制, 確保行車安全

滿載超軸五百公里運動開展後, 全國鐵路的西務員工部已積極動員起來, 主動的想辦法找窍门, 創造了很多先進工作方法, 使許多貨物的裝載量較原定標準多裝了二噸、四噸、甚至十噸以上, 這種精神是值得學習與表揚的。但最近接得各局報告, 某些站只顧多裝, 忽視了行車安全, 很多車輛裝載超過了規定限制, 以致在途中發生墜落、倒塌, 造成換裝或車輛脫線等妨礙行車安全事故: 如營口站發到哈達灣的紙漿, 於六月廿四日在蘇家屯站掉下了一捆, 造成出軌事故; 七月十五日衡水發至唐山棉花一車, 裝載超高超寬, 行經京山綫茶渡漢沽間第六二號橋時, 被橋樑把篷布和繩索掛破, 險些造成重大事故。像這樣盲目的裝車, 對行車是非常危險的, 給國家會造成很大的損失。我們要求多裝, 但必須在規定裝載限制內, 設法多裝——研究裝載技術及改進貨物包裝。因此, 今後各站對於利用平、敞車裝載貨物時, 必須注意高度、寬度並使之穩固, 以防中途墜落、倒塌而保證行車安全。

目 錄

一、天津局焦炭裝車觀摩競賽大會總結.....	(1)
二、鄭州局陝縣站創造人力捆棉花全國最高紀錄的裝載經過.....	(4)
三、介紹鄭州局人力捆棉花打包的經驗.....	(7)
四、天津局舉行裝載棉花競賽大會石家莊分局集站裝復修聯.....	(8)
五、中長局軍車裝載枕木略圖.....	(11)
六、濟南局濟南站 30 噸敞車裝裝略圖.....	(12)
七、齊齊哈爾局雨天裝原本方法.....	(13)
八、吉林局原本成組連裝法.....	(16)
九、齊齊哈爾局劉永志同志創造「不砍斷支柱及腰纏裝卸木料」方法.....	(17)
十、天津局太原北站平車裝越皮略圖.....	(22)
十一、天津局保定站敞車裝藍草略圖.....	(22)
十二、濟南局青島站敞車裝花生仁連 33 噸略圖.....	(27)
十三、天津局北京西站敞車裝棉布略圖.....	(27)
十四、天津局北京西站敞車裝高粱略圖.....	(29)
十五、天津局石家莊站敞車裝白瓜子連 33 噸略圖.....	(32)

十六、吉林局九合站散裝小羅子略圖……………(34)

十七、濟南局里豐站棚車散裝稻子略圖……………(36)

十八、錦州局黑山縣站主任司磅員王承德創造雙解裝豬(羊)法的經驗……………(38)

十九、魯陽局黃浦站用平車二輛裝汽車五輛略圖……………(43)

二十、濟南局新浦站棚車散裝乾菜略圖……………(44)

二十一、上海局委根站棚車散裝茶葉略圖……………(46)

二十二、濟南局四方站散裝空鐵桶略圖……………(48)

二十三、吉林局朝陽站裝草繩略圖……………(49)

二十四、中興局長春站散裝空鐵桶略圖……………(50)

二十五、吉林局哈達灣站裝牛皮紙達到 29 噸略圖……………(51)

二十六、濟南局濟南路裝載水車略圖……………(52)

二十七、吉林局梅河口站裝海米略圖……………(54)

二十八、問題解答……………(55)

附：貨車先進裝載方法第一期誤差表……………(56)

一、天津局焦裝裝車觀摩競賽大會總結

爲了提高輕浮貨物的技術裝載量，和研究改善貨物的裝載方法，天津管理局商務處於七月廿九日在石家莊車站種焦裝專用棧內舉行了各分局和隸屬城市搬運公司裝卸小組的焦裝裝車觀摩競賽大會；創造了裝車時間一分五十三分的記錄，不使用前蓋、檔板 and 虛席的設備，創造×型車達到堆載的記錄。貨物和有車方面的安全也以 12 輛裝重車能安全到瀋陽東車站的事實，作了有力的保證。大會民主評定出太原分局太原北站裝車小組成績最好，榮獲全局「裝焦裝車鐵錘」的稱號。

甲 太原小組取得優勝的原因

- 一 裝的穩、碼的齊、擠的緊，焦裝裝出車廂高起時，先將第一層的焦裝選用人堆插入車廂內約三分之二後再起倉，層層傾緊，使焦裝之間減少至最小的空隙，並能保持着四十五度的限制坡度，這既既穩又牢固，有力的保證了貨物和有車的安全。
- 二 爲了要裝的多、裝的穩，由開始裝車起就抽出一人在車內隨裝隨平，能保持車輛容積的最大密度，同時還能較其他分局，做到超出車廂的最低高度（四邊的高度爲71、71、70、62公分）
- 三 碼堆、裝完、抬筐人員具體分工，始終保持精力充沛，根據裝車情況的臨時需要，能機動地掌握全部作業過程，而不是先緊後鬆的盲目作業。
- 四 車裝完以後，全組人員很自然的立即將道眼和車輛附近散落的焦裝拾起放在筐內，不使貨物有絲毫損失。由這個極小的動作，說明愛護貨主貨物的負責態度，並未停留在口頭，而是貫徹在工作上的，並且已經很習慣的行動起來。

乙 值得貫徹的大會精神

一 對保守主義思想打了一個勝仗。過去認為散裝的輕浮貨物不能起倉碼高，所以焦炭靜載重停留在 18—25 噸，有的認為必須在貨車上裝裝荷色、蓋布、檔板(檔板每付約二、三百萬元，費用鉅人)等貨車用具，不然無法滿載和噸載。但事實證明，在裝卸工人開動腦筋提高裝載技術之下，焦炭是完全不用任何荷色、蓋布、檔板等貨車用具而滿載 30 噸和噸載 33 噸的。如石家莊煉焦廠車站每月焦炭的輸送量以 4,500 噸計算，每標單車的裝載量較過去提高了 5 噸，這樣每月不但可以給國家節省 30 輛車，並且對加速公私企業的資金週轉上，意義就更重大。

二 以觀摩競賽的組織形式，來學習和推廣先進的裝車作業法，是最有效的辦法之一。這次「活人活事」(當場學習，馬上推廣)的方式收效很大，北京分局雖無裝焦炭經驗，但參加學習相互交流方法後，在裝車中各單位裝車方法大都向模範看齐，無論在裝車方法與裝車時間上都接近(平均二小時十七分)。競賽的裝車工人同志說：「拿活人活事來互相學習，這個辦法真太好了，比上幾堂課強的多。」

三 商荷工人必須做好主動聯繫貨主，打消思想顧慮和團結裝卸工人同志，樹立整體觀念的工作，才能將滿載工作提高，再提高。了解客觀存在情況：①貨主怕運送途中損失貨物影響了成本核算；②市搬運公司的部份裝卸工人怕吃貨主客裝車費的現人。在這典型而普遍介紹裝車車量後，非但打破貨主的顧慮並發揚了全體裝卸工人的整體觀念；集體智慧創造出諸般巧辦法，使裝卸時間大大縮短，而能以最少人力獲得最大效果。

各單位裝卸小組代表當場互相挑戰、應戰，保證在快車碼的基礎上，想辦法多裝，一個參加競賽的工友說：「揮毫多少只是眼前的小事，給國家積累財富，樹個共產主義工業化，才是長遠的大事呀！」

四 樹立集體主義的思想，提高技術和科學的組織，才能「裝的多、裝的穩、裝的快」。曾經是推廣先進工作的一種組織方法，也成有建築在工人階級集體主義的思想基礎上，建立一套科學分工制度，才能爭取取得常開勝。例如北京分局管內並未裝過焦炭，由於裝卸工人能本着應學即學態度，於成績達到一般水平。煉焦廠搬運公司的小組，由於做到重復二跳板二十二步，往返二十秒和一小時五三分的裝車紀錄，這雖然是在技術上相當熟

練才能做到，可是技術的提高是建築在集體主義思想基礎上的。太原優等小組突出的成績，就是裝的穩、起存以後的規格像「梭子刻的一樣整齊」，在裝車開始後重點拍實，車內一人抓平，其後減少拾貨人員，補充了起倉碼堆工作，最後焦炭裝足後，全部投入扒齊和起倉的複雜而細緻的工作，所以，該項成績是值得推廣到類似的裝車上去的。

石家莊站試裝焦炭方法

- 一、焦炭堆放車內，互相間自有空隙。所以在開始裝車時，即當有人持手以將放入車箱的焦炭隨時拍實，並注意車內不可有過量空隙，以免浪費車內容積，根據試驗，用於不同型號車裝載焦炭。
- 二、焦炭裝到與車箱邊齊平時，應選空較長大的雙塊以其上部插入車箱內，男半部留在車外，使起支撐作用，並以小塊者填滿空隙，再將雙塊移長大者高置在上方，使重心向車，在成坡狀再坐層往上加碼，每碼一層，兩面各坐兩塊一公分，裝完當出車時七公分時，並量可裝 3—4 噸半，但焦炭層層重不同，同類位車容積大小不一，致，物以類聚實則精究，掌握裝載適當的高度，在裝載時焦炭之間接必擠平，以功可出車車外，如用雙層車身更可提高噸位。
- 三、關於裝車工具，應隨時改革，如梭子，求其寬大適用，編焦炭帶手套，可提高工作效率，亦注意加以研究。

車 型	×130 噸
裝 載 量	18 噸
包 裝 方 法	散
每 體 積	—
件 重 量	—
件 數	—
全 體 積	40.8 立方公尺
部 重 量	300 公噸
信 用 容 積	40.8 立方公尺
密 度	600 公斤/立方公尺

天津局太原北站以
敞車裝載焦炭略圖

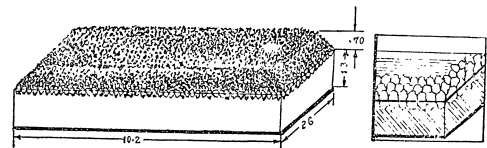

二、鄭州局陝縣站創造人力捆棉花全國最高紀錄的裝載經過

一、裝載的經過：

陝縣站每年的棉花輸出量很大，但因包裝都用人力打捆，30噸的敞車僅能裝11噸至12噸左右；鐵路貨主兩受損失，貨主就把棉花用大車運往豫省，加緊打包後再轉運各地。

一九五一年三、四月間，陝縣站爲了爭取棉花的貨源，就多方設法動員貨主，改善包裝，並且主動幫助貨主解決實際困難。貨主無謂打包設備不良，無法改善。當時的貨源招徠小組發現當地存有一架年久失修的人力雙輪打包機，就建議花紗布公司作復用作改善棉花包裝，經多次動員，寫細則及反覆說明包裝改善後的好處，終於獲得貨主同意，修復使用。一九五一年秋，開始打包，限於打包工人的技術和裝車經驗，試裝的結果是每車裝140包，重16噸，每包平均重120公斤，包裝規格是 $1.7 \times 0.72 \times 0.5$ 公尺，這在當時已是一個了不起的成績，鼓舞了同志們繼續研究，提高棉花裝車的信心。貨主因包裝改善後，省了人車運費，也迫切要求繼續提高裝載量。以後由於多次的裝車積累了一些經驗，再經站上與裝卸供應社的研究，初步的改善了裝載方法，每車提高到147包重17噸到18噸，每包重120公斤左右，規格爲 $1.3 \times 0.75 \times 0.5$ 公尺，這一種的成績肯定了貨主、供應社和司機員繼續不斷研究提高裝載量和改善包裝的基礎。陝縣站抓住了這個時機，促使成立了一個包含有貨主、供應社、貨運室三部門組成的裝載技術研究小組，這個小組廣泛地發動群眾，展開了研究工作。站上無論是貨運室的同志、監裝員，都用動員，在各方面認真進行試驗，並提出了這樣幾個建議：

1. 去掉棉花包兩端的毛頭以縮小體積；
2. 改用鐵絲捆不用繩索以減少貨物佔用容積；
3. 多捆鐵絲增加貨物密度；

同時，又進一步的改善了裝載方法，每車裝到157包重19噸，每包重119公斤，規格 $1.3 \times 0.7 \times 0.5$ 公尺。但陝縣

車站研究小組並不滿足於這一成績，到處找窍门、想辦法。他們吸取了打包工人參加了這一研究小組一起研究，想出了在打包時先把棉花施以預壓，以增加貨物密度的方法。並根據裝載的裝車經驗，再要改進裝車技術，每車裝到161包，重20噸，每包重120公斤左右，規格與上次相同。今年五月一日滿載、超載、五百公里運動使同志們的生產熱情，更是高漲，積極鑽研，處處留意車種及容積大小，並根據貨物包裝，預先設好裝車口，做好裝車準備工作。六月十八日每車裝達22噸，八月十三日創造了23.1噸的全國新紀錄。

二、增產節約的價值：

1. 節約方面：

陝縣站棉花年運量爲4,500噸，以前每車僅裝15噸，需要300車，現在每車提高到23噸，則僅需195車，全年節省104.4車。

2. 增產方面：

假定平均運程爲400公里，一噸路收爲154,660元，今每車可裝23噸，全車增產價值爲3,577,180元，同時又可節約95.5車，以此裝運其他的貨物可增加路收371,369,520元。同志們，一年增產三億多，在數字上講並不頂大，但這正是陝縣一站棉花一項的增產節約數字，假如全路各站都能學習陝縣站提高技藝的工作方法及工作精神，那增產節約的數字可就不小了。

附：鄭州局陝縣站的雙輪人力打包機圖

增福人力打包機圖

鄭州局鐵路車站

每天(重包)能出
包色重量
110包(重)至130包(重)
每包重量
長130公分的重(重)

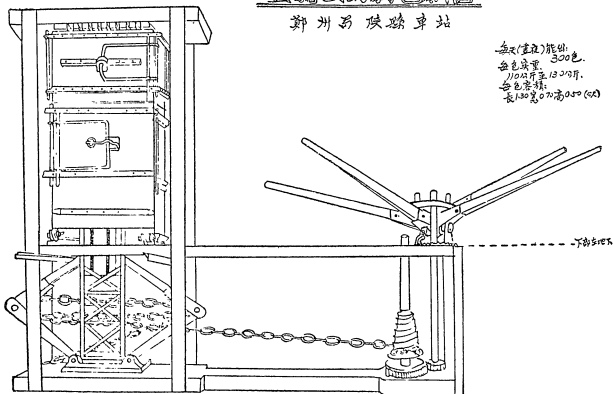

三、介紹鄭州局人力捆棉花打包的經驗

1. 用墊木板的辦法來縮小包裝尺寸，以適合車型，這是陝縣站和洛陽站試行成功的。至於應該墊多厚的板，這就要根據現用的打包機所打的尺寸和所要求的尺寸比較後加以確定。
2. 用鐵絲代替麻繩來捆包，可以減少打成了包以後的回漲力，每包用1號鐵絲一斤四兩捆十一道至十三道，並且用鐵絲比用麻繩所費成本要少一半。
3. 改用電桿或氣桿的鍊子。現在打包機所用的鍊子，大部份是鐵坊的火桿口鍊子，壓力要比舊一過人，就要開口。電桿口或氣桿口的鍊子，可以增加打包機的压力，使每包重量增加，並且能減少機器的維修費用。
4. 棉花包打成縫口時要把兩頭虛棉扯下，消滅二頭大中間部的現象。經計算每包扯下虛棉不超過三公斤，但由於扯下二頭虛花，因而可多裝二包到三包棉花，即可增加約四百公斤。
5. 打包時人力踩花，不要等到裝至相當程度再往下踩。要(花下人即下)的踩法，要鋪平踩下。這樣每包可增加約十公斤左右。
6. 用緊電鏈的鉗子來緊鐵絲，一方面可以使鐵絲拉緊，另一方面也可以防止工人的手被鐵絲扎成。

四、天津局舉行裝載棉花競賽大會石家莊分局辛集站榮獲優勝

爲了進一步提高滿載工作，及時推廣先進裝載方法，天津局於七月十五日首先在石家莊分局辛集站舉行了裝載棉花競賽大會，由天津、北京、太原、石家莊四分局（張家口分局未趕上）各選裝載棉花較有經驗的每一小組十一人參加競賽，並有石家莊分局黨、政、工、團及辛集站花紗布公司負責同志等共七十餘人參加。結果石家莊分局辛集站趙玉田小組榮獲優勝，取得天津局「裝棉花旗幟」的稱號，除獎給錦旗一面外，並給予各小組物質獎作爲光榮紀念。茲總結趙玉田小組的經驗如後：

1. 分工明確，選包好，車上裝載與地上選包都有專人負責。車上人叫包，地上人指示送包，克服了裝包薄厚大小不統一的問題。
 2. 聯合勞動的好，如日用人看到裝載人要將大包擠到小縫時，或見到地上人選包時，即馬上協助搞好，全部工作迅速緊張。
 3. 縮短裝車時間，只用了35分，即裝一車棉花，比局定技術裝車時間（59分）縮短了41%。
 4. 裝載規格合乎部定標準，中心高在4.2公尺以內，兩側高在3.8公尺以內，又不超過寬度（突出車廂外）。
- （該批棉花係天津局四方車站）
5. 保證行車安全，裝妥後整齊並層層捆紮，起行後以第三、四層兩端互相壓縫更保證行車安全。最後討論研究，大家一致表示通過這次競賽以活人活事的學習，收效很大。參加競賽小組一致保證到本分局後一定繼續研究吸取先進裝載經驗，並鞏固成績，推廣經驗。

茲將辛集站裝載棉花方法介紹如後：

辛集站敞車裝載棉花略圖

一、包裝略圖：

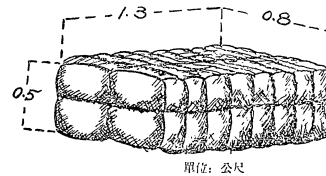

第三層第四層平放 $11 \times 2 = 22$ 包，於一端頭平放 3 包，共計 25 包
 第四層與第三層同，惟於另一端設 3 包

二、裝載平面圖：

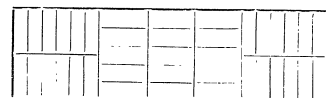

第一、二層兩端頭立放 $12 \times 2 = 24$ 包，中間橫置立放 $5 \times 3 = 15$ 包，共計 39 包

第五層一端橫置平放 11 包，於一端頭平放 3 包，另一端橫置平放 7 包，於另一端頭平放 1 包，共計 22 包

三、裝載立體圖：

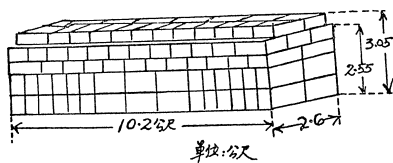

品名	棉花
軍種	X1
技量	15噸
包裝方法	布皮鐵絲人力捆
件數	144件
每總積	$1.3 \times 0.8 \times 0.5 = 0.52$ 立方公尺
件重量	113.332公斤
全體積	76.06立方公尺
部重量	16.782噸
估用容積	$10.2 \times 2.6 \times 2.55 = 67.023$ $10.1 \times 2.1 \times 0.5 = 10.605$ 78.331立方公尺
密度	218.061公斤/立方公尺
裝載係數	101.6%
裝車小組	趙玉田小組

五、中長局敞車裝載枕木略圖

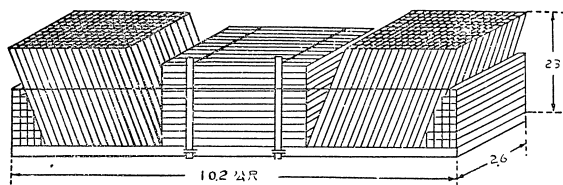

裝載方法說明

1. 兩端各橫平裝22根，計44根
2. 兩端各斜立裝長樁17根11行計 374根
3. 中間橫平裝高12根11行計 132根共計500根

品名	枕木
技量	30噸
使用軍種	X1
包裝	裸
件數	551
每總積	0.022立方公尺
件重量	61公斤
全體積	51.661立方公尺
部重量	33噸
密度	452.1公斤/立方公尺

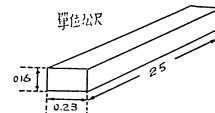

六、濟南局濟南站30噸敞車裝菸葉略圖

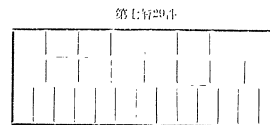
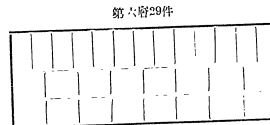
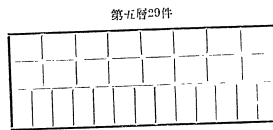
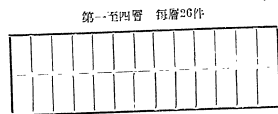
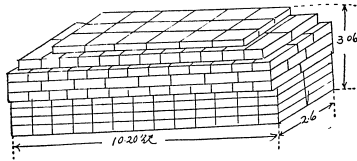

裝載說明

1. 濟南站於1962年6月15日利用30噸X，車裝菸葉至上海鐵路達利貨車等車，並安全運抵到站
2. 每件重為120公斤，全車實裝255件重30.6噸
3. 每件體積(長1.20, 寬0.78, 高0.54)為0.34476立方公尺

品名	菸葉
數量	14噸
裝車	敞車
裝件數	255
每體積	0.34476立方公尺
件重量	120公斤
全體積	30.6295立方公尺
部重量	30.6295噸
佔用容積	76.61立方公尺
貨物密度	374.13公斤/立方公尺
裝載係數	95.1%
研裝小組	濟南站

七、齊齊哈爾局雨天裝原木方法

爲了防止裝卸工人雨天拾長原木時脚上粘泥，裝車上跳板容易滑跌，和拾原木上車時踏着車內已裝的原木油滑不能行走等作業上的危險，所以順着線路各中心，放兩塊木板，然後將裝車跳板（電路跳）上端搭在車上（與車上原木搭頭一端可接上防滑的狼牙板），下端柱在地下的木板上，將跳板綁上青蒿繩（必要時可撒鋪沫子，或爐灰噴掃頭）。這樣拾下層的工人將原木放在該線路內二塊木板中間，拾上層的工人站在木板上接續將原木拾到車上，拾上層的工人由始到終脚上可以不沾泥。另外爲了防止拾上層的踏到車內已裝的原木上油滑，可須先用兩塊兩端接有狼牙板（帶身齒型鐵板）的跳板卡在車內原木上，拾原木工人可以踏着跳板安全的裝車。

一九五二年六月二十二日齊齊哈爾站長穆鴻緒同志及全體裝卸工友們，創造使用上述方法計開裝出六十車原木的成績，並且全部作業安全無事。

雨天裝原木略圖

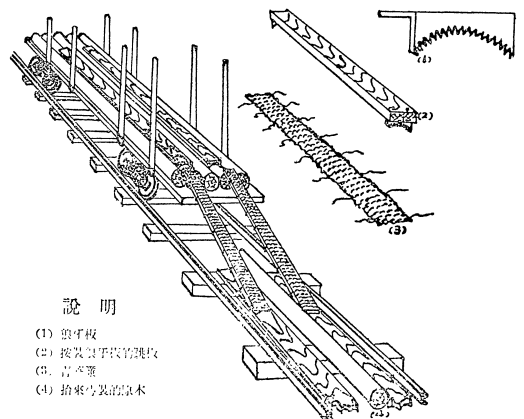

說明

- (1) 狼牙板
- (2) 接以狼牙板的跳板
- (3) 青蒿繩
- (4) 拾來弓裝的原木

八、吉林局原本成組連裝法

原本成組連裝法裝載略圖

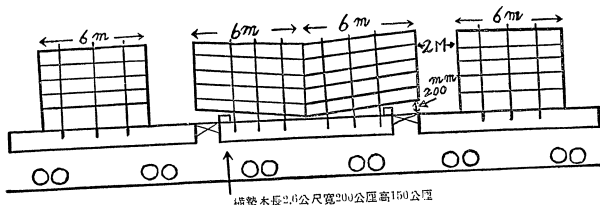

圖門分局商務科經濟工程師張震輝與八家子站司機員張學輝及和龍站供應分社主任魏志林以及全體工人，研究發明了三輛平板車裝四節原本連裝法，在提高原本裝載量及節省車皮上創造新紀錄。

九、齊齊哈爾局劉永志同志創造「不砍斷支柱及腰繩裝卸木材」方法

過去各站裝運木材，由於裝車時腰繩的捆綁方法不當，到站為了縮短裝卸時間及保證作業安全，非將支柱及腰繩砍斷，否則不能卸車。如每車以砍斷四根支柱及四根腰繩計算，每車損失即達428,000元，日積月累，給國家造成了很大的損失。

本年五月二十五日，齊齊哈爾局供總分社裝卸工劉永志同志，在不影響裝卸時間及保證裝卸作業安全的條件下，首先創造了「不砍斷支柱及腰繩裝卸木材的先進方法」。迭經研究改進，並先後在海倫、齊齊哈爾站進行了裝卸試驗，並已勝利成功。

因此，我們號召全體商務員工及供應社同志，應認真地組織研究，將合理的先進方法推廣到實際工作中去，並進一步學習劉永志同志鑽研業務，搞好工作的精神，使先進工作方法能在現有基礎上被提高。

茲將這一先進工作方法介紹於後：

一、不砍斷支柱及腰繩的裝車過程

1. 將1—3公尺長繩結成如圖一



(圖一)

2. 將圖一之繩打或如圖二



(圖二)

3. 將圖二之電套置於兩側支柱上如圖三

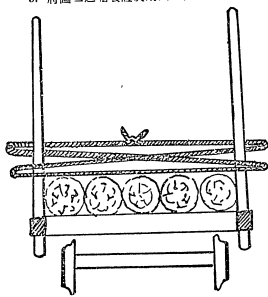

4. 將標棍插入電套如圖四

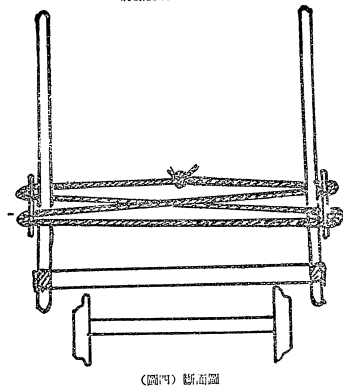

5. 將繩套絞緊，標棍解於支柱上如圖五

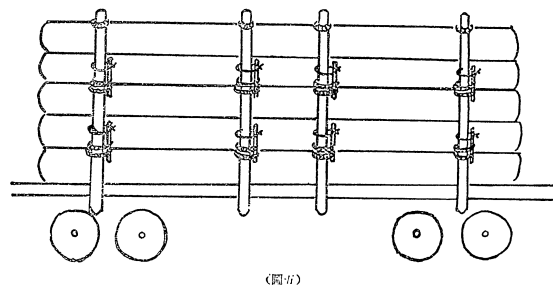

二、不砍斷支柱膠繩的卸車過程

1. 先將兩端支柱上的膠繩抽出（膠繩即行鬆開）再將最上部的端洞套落下來，將支柱抽出如圖六

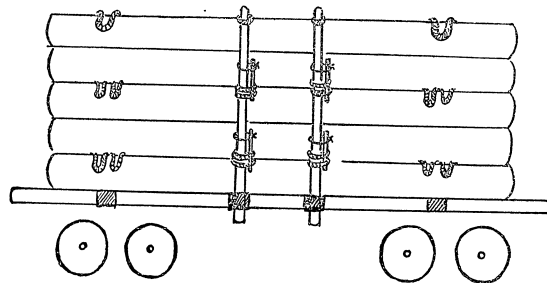

(圖六)

2. 將圖六已抽出的支柱，插入最上部的旁繩套裏，再用夾繩棍（如絞棍形狀，一頭有毛刺的大，一頭有較細的長繩）插入下部第一層膠繩的套裏（少話二話）鬆緊，並將大”帶粗的繩子在車桶的繩鈎上扣緊（如圖七）

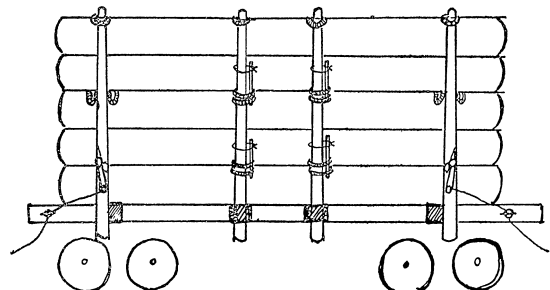

(圖七)

3. (圖七)兩端支柱卸開之後，將中間二根支柱取出(圖八)，然後將兩端繩及帶的繩同時解開，一齊抽去。兩端支柱離開，原本繩即落下，即開始卸車。

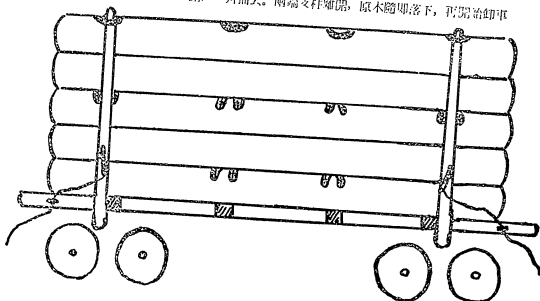

(圖八)

註：(尖子棍)等以鋼索製成。須有卸繩物，在箱頭一端塗上細繩如下圖

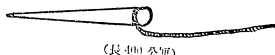

(長400公厘)

十、天津局太原北站平車裝載皮略圖

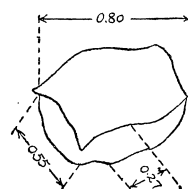

(1) 包裝略圖

(2) 裝載平面圖

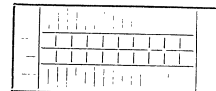

第一、三、五、七、九等兩側各裝平放 17×2=34包，中間縱放 10×2=20包，兩端各裝放 5×2=10包共計 64包。

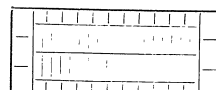

第二、四、六、八等兩側各裝平放 11×2=22包，中間縱放 18×2=36包，兩端各裝放 3×2=6包共計 64包。

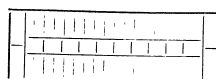

第十層內面的裝載，為兩側各裝平放 18×2=36包，中間縱放 10包，兩端各裝放 2×2=4包，共計 50包。

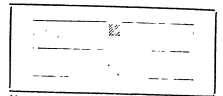

第十一層裝載平放兩行 12×2=24包，中間加放一包共 25包。

車 型	文可
接 量	22噸
包裝方法	成袋(大方裝)
每 袋 重	250公市斤
件 重 量	500公市斤
全 總 重	22000公市斤
部 重 量	22噸
佔用容積	10.4×2.6×2.61=14.057立方公尺
裝 載 量	91.5噸

火車額定車長為19.4公尺，其長度變為19.4公尺。

(3) 裝載方法說明：裝載時應注意貨件計數不准多裝，同時裝載時應注意各層車內車外，各在車四角插入二根尖子棍以穩固貨件。

(4) 中長長傘、針草、管為也都裝運到貨載。

十一、天津局保定站敵車裝載席略圖

1. 裝設平面圖。

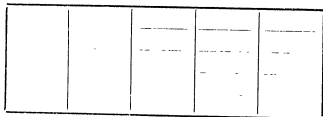

第一層橫置平放 6×6 25件



第二層橫置平放 6×4 24件，中間橫置平放5件，立裝4件，共計29件

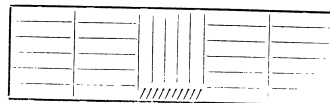

第三、四層橫置平放 6×4 24件，中間橫置平放5件，共計29件



第五層橫置平放 6×4 24件，中間橫置平放4件，共計28件



第六層兩側向裏收縮為橫置平放 $4 \times 4 = 16$ 件，中間橫置平放6件，共計21件

裝載方法說明

1. 包裝緊密，每件之中心空檔很少，並層層調整，可少佔用容積。
2. 裝載超出車箱外時，每層連結捆在一起，並各層相互捆紮牢固，以保滾動而保運行安全。

品名	單位
技量	13噸
車種	X, 30噸
包裝	草蓆捆
件數	165件
每體積	$1.96 \times 76.275 \times 3.1116$ $= 0.4657$ 立方公尺
件重量	119公斤
全體積	76.841立方公尺
部重量	19.65噸
佔用容積	$16.2 \times 2.9 \times 2.88$ $= 76.377$ 立方公尺
貨物密度	$255.56 \text{ 公斤} / 0.4657 \text{ 公尺}$
裝載係數	99.39%
研究小組	保定王炳志小組

2. 膠定站裝蓋棚照片：



十二、濟南局青島站敞車裝花生仁過 33 車回

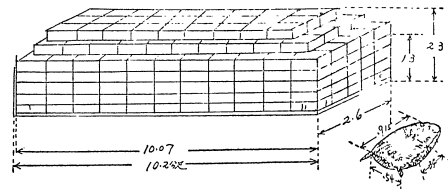

裝載方法說明

1. 青島分局青島站於1952年1月裝運聯運花生仁計308車，發明了「攪邊壓睡法」，提高了貨車裝載量，並在途中未發生一次事故，安全運抵到站。
2. 裝妥後成一脊形，蓋蓋篷布後，在途中遇雨亦不存水。
3. 第一層至第五層每車裝11包，橫排1行計27包，第六層每車裝10包，橫排4行計40包，第七層每車裝9包，橫排3行計27包，全車實裝342包。

品名	花生仁
技量	25噸
包方法	籠裝
件數	342
每件體積	0.108立方公尺
件重	90公斤
全部體積	37.456立方公尺
佔用容積	33.872噸
貨物密度	6.6006立方公尺
裝載係數	571.45公斤/立方公尺
研究小組	青島站

十三、天津局北京西站敞車裝載棉布略圖

一、包裝略圖：

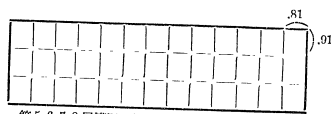
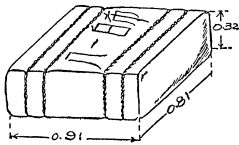

第 5、6、7、8 層橫置平放 $13 \times 3 = 39$ 件。

二、裝載下面圖：

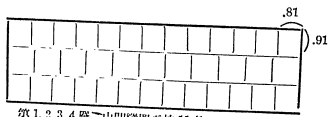

第 1、2、3、4 層中間縱置平放 11 件，兩側橫置平放 $13 \times 2 = 26$ 件，共計 37 件。

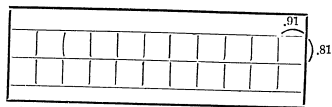

第 9 層中間縱置縱置平放 $11 \times 2 = 22$ 件。

三、裝載立體圖：

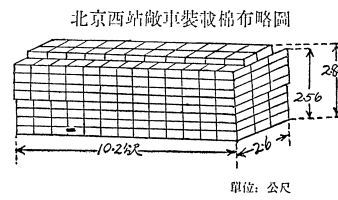

單位：公尺

品名	棉布
車種	敞
技量	15噸
包裝方法	捆捆布包(人力捆)
每捆積	$0.91 \times 0.81 \times 0.32$ 0.236 立方公尺
件量	101 公斤
件數	329 件
全體積	76.036 立方公尺
部量	32.926 噸
佔用容積	$10.28 \times 2.6 \times 2.63$ 69.134 立方公尺
密度	457.000 公斤/立方公尺
裝載系數	0.675
裝載人	李 世 凱
研究小組	段文瑞 小組

註：濟南站敞車裝載人力捆棉布也能達到 329 噸

十四、天津局北京西站敵車裝高粱糧略圖

一、包裝略圖：

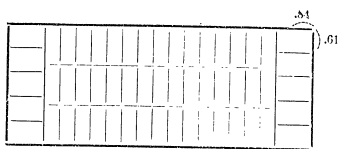

第7層兩端縱置平放 $5 \times 2 = 10$ 件，中間五層平放 $15 \times 3 = 45$ 件，共計55件，互相擠壓，長度尚長收縮。

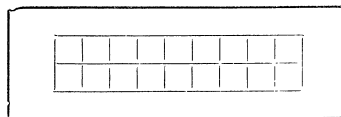

第9層縱置平放 $9 \times 2 = 18$ 件，第10層兩行縱置斜放相壓起人字脊 $9 \times 2 = 18$ 件。

二、裝載平面圖：

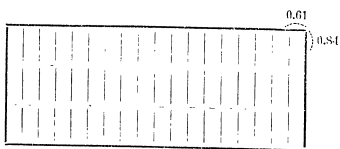

第1~6層橫置平放18行，相互擠壓，長度尚長收縮，共計 $18 \times 3 = 54$ 件。

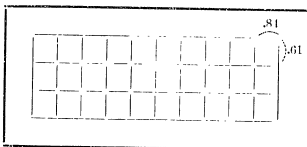

第8層橫置平放 $10 \times 3 = 30$ 件。

三、裝載立體圖：

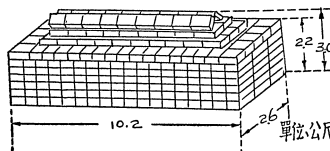

品名	高	梁	隙
車種	×	1	
技量	24噸		
包裝方法	麻袋		
每體積	$0.54 \times 0.61 \times 0.33 = 0.119$ 立方公尺		
件重量	74公斤		
件數	445件		
全體積	75.295 立方公尺		
部重量	32.03噸		
佔用容積	$10.2 \times 2.6 \times 2.47 = 65.594$ 立方公尺		
密度	457.87 公斤/立方公尺		
裝載系数	87.11%		
裝車司磅員	李世魁		
研究小組	劉庭智小組		

註：佔用容積的高度 $\frac{2.2 \times 2.6 \times 2.47}{65.594} = 2.17$ 公尺
 吉林站、烏魯木齊站、鮎魚食站及高柳驛等站均不裝車。
 上海局南昌站、杭州站裝米膠車都能全裝車。

十五、天津局石家莊站敞車裝白瓜子達
33噸略圖

一、包裝略圖：



單位公尺

二、裝載平面圖：

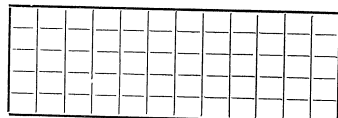
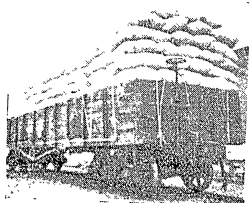

第一、二、三、四、六層縱置整邊平放 12×5=60 件。

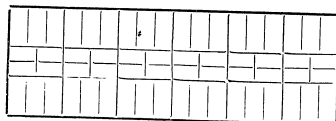

第五、七層兩側端縱置整邊平放 18×2=36 件，中間橫置整邊平放 12×2=24 件共計 60 件。



第八層縱置平放 12×4=48 件。

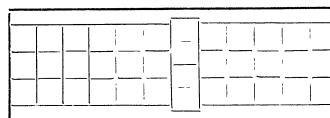

第九層，一端縱置平放 6×3=18 件，另一端縱置平放 5×3=15 件，中間縱置平放 4 件，共計 37 件。

裝載說明

過去裝載白瓜子每袋裝得很滿，但裝車時袋與袋之間空隙很多，經過放員對全車說與對行袋裝以九成滿，裝車時便可包與包之間互相擠壓而減空隙，則能增加裝量，又可壓縮干因。

品名		白瓜子	
車種	×	——	
投量	——		
包裝方法	整袋裝		
每噸積量	30×65×30	1.56 立方公尺	
件積量	65 公斤		
件數	505		
全部積量	88.88 立方公尺		
全部重量	5785.5 噸		
佔用容積	10.4×2.7×2.52	70.762 立方公尺	
密度	380.52 公斤/立方公尺		
裝載係數	79.42%		
監裝司磅員	劉金吉		
研究小組	王喜來小組		

十六、吉林局九台站敞車裝小麻子略圖

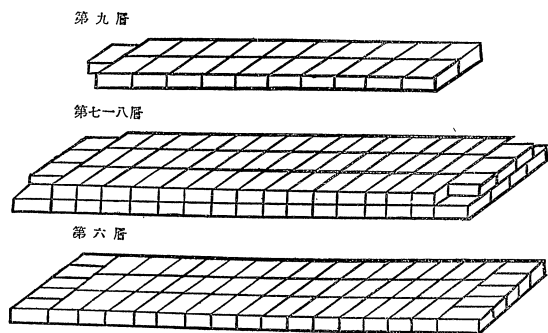

第一層至第五層

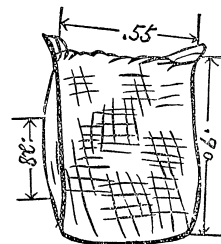
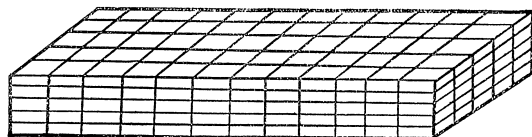

技術裝載量	26噸
裝載件數	465件
每件重量	71公斤
裝載重量	33噸
貨車容積	34.47立方公尺
每件容積	.138立方公尺
裝載容積	63.60立方公尺
包裝方法	麻袋
使用貨車	敞1
研究小組	九台站

十七、濟南局巢縣站棚車裝稻子略圖 (甲)

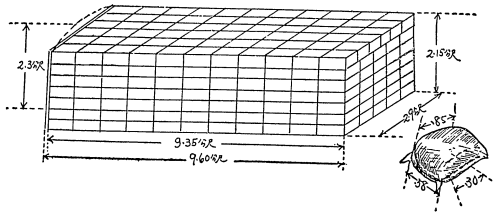

濟南局巢縣站敞車裝稻子 (增載 33 噸) 略圖 (乙)

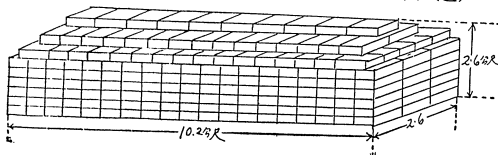

裝載方法說明 (甲)

1. 蚌埠分局巢縣站使用 30 公、長 9.6 公尺寬 2.9 公尺高 2.3 公尺之棚車，裝稻子達到貨車標記載重量，並能增載 10%，同時並不超高。
2. 第一層至第六層順放 11 包，橫放 6 包，計每層 55 包，共計 330 包，第七層順放 11 包，橫放 6 包，但袋與袋之間應錯形疊放，計 66 包，全部裝 396 包，總重 30,096 噸。

裝載方法說明 (乙)

1. 第一層至第六層順放 19 包，橫 3 排計 6 層為 342 包，第七層兩端順放各 5 包，中間順放 14 包計 3 排共計 52 包，第八層橫順放 15 包計 2 排 30 包，第九層順放 10 包全部裝 434 包，總重 32,934 噸。
2. 如非增載車可減去第八九兩層。

品名	噸
技量	27 噸
包裝方法	麻袋
件數	396
每體積	0.1479 立方公尺
件重量	76 公斤
全體積	58,564 立方公尺
部重量	30,096 噸
貨車容積	64,032 立方公尺
信用容積	64,032 立方公尺
密度	515.86 公斤/每立方公尺
裝載係數	109%
研究小組	巢縣站
修正小組	商務科

十八、錦州局黑山縣站主任司磅員王承德創造雙層裝豬(羊)法的經驗

一、研究經過

黑山縣站每年裝運活豬不下200車，過去每車只裝60頭，實重僅及貨車標重五分之一，但當時一般都認為(定重量貨物)沒有辦法。自滿載、超軸、五百公里運動開展之後，王承德同志學習了楊茂林的工作方法及工作精神，主動研究多裝方法，經上幾天的反復思考，想用在敞車車帮裏面按裝溝欄，中間擋板，裝二層的辦法。經與土產公司研究試行獲得同意，即呈報指導土產公司趕製用具，於七月三日做好一組，共用工料費576萬元，於四日用×1型敞車裝到皇姑屯活豬一車，二層共裝120頭，比過去多裝一倍，由於該車兩面通風，豬在車內，頗為舒適，一路無事，安抵到站。

二、用具的特點

這個用具第一特點，是兩面通風，在夏季使用能夠減少死亡率；第二個特點，用具的全部都是用活螺絲釘撐成的，可以拆散，搬運方便；第三個特點，在提高裝載量上收效很大，一車就等於過去兩車的裝載量。如以土產公司計劃年運1,600車計算，用裝兩層辦法有800車即可運出。鐵路方面，可節省800輛車皮，少開20個列車。貨主方面，不算節省其他運費，單就運費一項即可節省105,650萬元(未扣出用具費)。

三、雙層裝載豬、羊辦法

(一) 用具製做方法

- 1、附圖(1)做四扇，木材用附圖(6)作立板、用附圖(8)作上下橫木、用附圖(7)作中橫木。
- 2、附圖(2)做四扇(材料與前號同)。
- 3、附圖(3)做二扇(材料與前號同)。

- 4、附圖(4)做一扇(材料與前號同)。

(二) 安裝方法

- 1 柵欄計十一扇：安裝貨車兩側各四扇(當中兩扇是活門)，兩端各一扇，另一扇安裝在車頭人可坐地點前面。
- 2 支柱計四根：每側各二根，安裝在由貨車每端起第一支柱插內，上部與柵欄撐在一起。

(三) 裝載方法

貨車兩側當中的兩扇柵欄，是向裏開的活門，裝載時，要先裝上層後裝下層，以免下層擁擠。裝好之後要將貨車下部側板向上掛好，用鐵線撐緊，以免途中脫落。

註 上海局黃島站也有二層裝豬的裝載方法。

雙層裝豬的柵欄尺寸圖

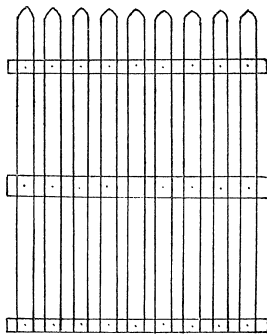

附註 (1) 尺寸長2.5米高2.0米 柵間距離
0.14米 柵作四角, 安裝在貨車二側
二頭。

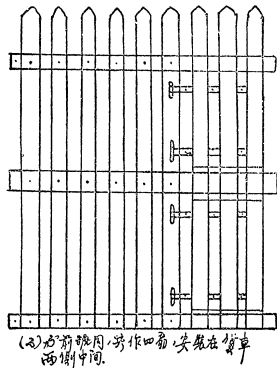

(2) 柵前柵內, 柵作四角, 安裝在貨車
兩側中間。

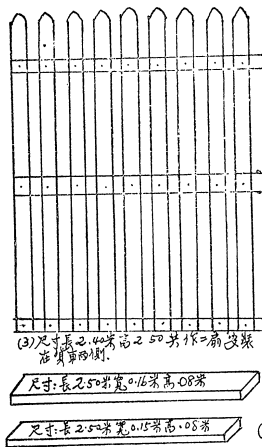

(3) 尺寸長2.4米高2.50米 柵作四角安裝
在貨車兩側。
尺寸: 長2.5米寬0.16米高0.08米

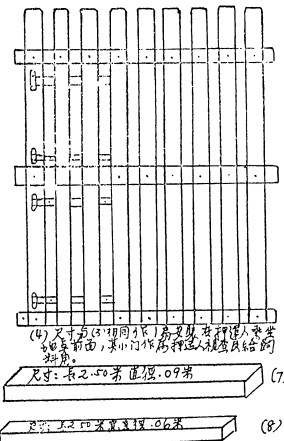

(4) 尺寸與(3)相同柵1高見則, 柵柵人乘坐
在貨車前, 柵柵作柵柵人視柵柵柵柵
柵柵。
尺寸: 長2.50米寬0.09米

(5) 尺寸: 長2.50米寬0.16米高0.08米
(6) 尺寸: 長2.50米寬0.15米高0.08米
(7) 尺寸: 長2.50米寬0.09米
(8) 尺寸: 長2.50米寬0.06米

雙層裝豬安裝欄後圖

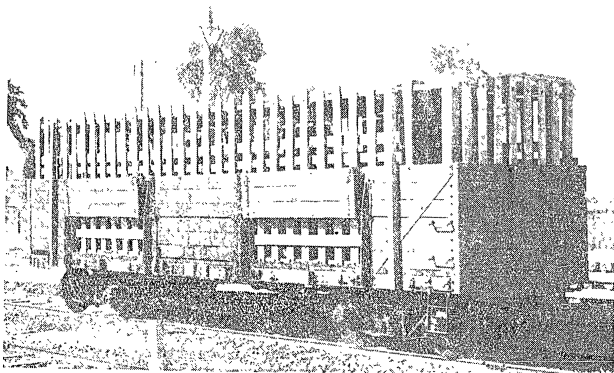

說明

- (1) 第一部汽車前輪用直放枕木二根，其上加厚的枕木二層 10 根架起，使車身向後傾斜，減少在運程中的向前衝動。
- (2) 第三部的後輪，第四部的後輪，及第五部的前輪，均放氣半公尺，以減低第五部車的高度，使不超過軌面 4.2 公尺。
- (3) 每個車輪均用木止輪楔及鐵線捆緊，使運程中不致移動，但第一部前輪僅用鐵心索捆緊，使該輪只能前後移動不能向左右移動，並用鐵線捆緊。

十九、衡陽局黃埔站用平車二輛裝汽車五輛的圖

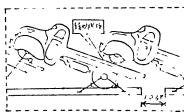
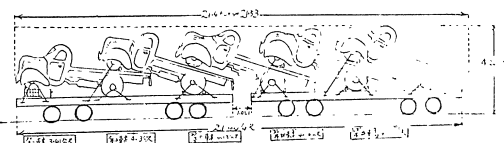

註：第一輛汽車（特製之汽車）前輪須使用鐵心索捆使其能前後活動，禁止用鐵線捆緊。

項	別	計	算	備	註
貨	物	名	稱	平	車
平	車	輛	數	5	輛
長	度	6.5	公尺		
高	度	2.2	公尺		
輪	距	4.5	公尺		
軸	距	2.9	公尺		
列	車	站	衡	陽	
貨	車	號	10483.15174		
車	輛	數	2	輛	
長	度	10.2	2 × 1.0	21.2	公尺
試	裝	日	期	52	7
試	裝	地	點	黃	埔
研	究	小	組	廣	州

二十、 濟南局新浦站棚車裝乾葵略圖 (甲)

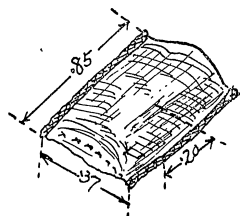
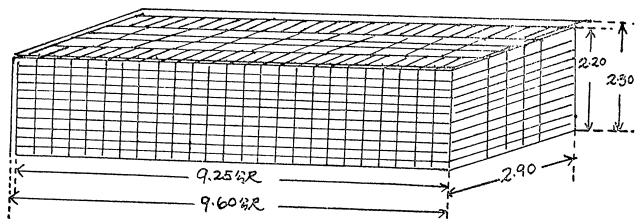

濟南局新浦站敞車裝乾葵略圖 (乙)

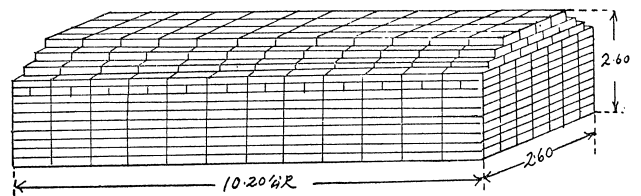

棚車裝載方法說明

- 徐州分局新浦站於1953年3月27日裝葵一車至膠東，車號1533012，實裝1922包，重209噸。
- 敞車裝載兩側150包，共11層裝500包，中間兩層放三排，每排30包計11層裝300包，全部實裝900包，重203.47噸。

敞車裝載方法說明

- 第一層至第八層每放12包增放7包，八層共計672包，第九層順車頭放一過24包，三側計48包，中間順車頭三排，每排放15包計45包，共計84包，第十層與第一層同，第十一、十二、十三層裝法均與第十層同，但第十層以上各減去一排，堆裝成梯形，共計204包。
- 全部實裝1020包，實重20.580噸。

品名	單位	數量	備註
葵	包	1020	
葵	噸	20.58	
裝載方法	包	1020	
件數	件	1020	
每體積	0.06295方公尺	0.06295方公尺	
件重量	20公斤	20公斤	
全部重量	55.428方公尺	61.158方公尺	
部重量	20.477噸	20.58噸	
第一層至第八層每放12包增放7包，八層共計672包，第九層順車頭放一過24包，三側計48包，中間順車頭三排，每排放15包計45包，共計84包，第十層與第一層同，第十一、十二、十三層裝法均與第十層同，但第十層以上各減去一排，堆裝成梯形，共計204包。	實重	19.156-13	
估用容積	61.022方公尺	13.205-13	64.65方公尺
實物容積	461.05-13.06	461.05-13.06	
裝載係數	111.5	107.47	
研免小組	新浦站種科	新浦站	

二十一、上海局麥根路車站敞車裝載茶葉略圖(甲)

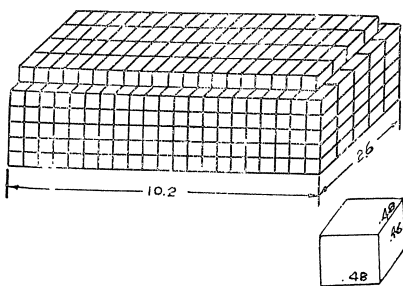

第一圖的裝載實績

品名	茶葉
規定裝量	10噸
使用車型	X, 30噸 18975號
包裝方法	木箱外加覆包
件數	605件
每件體積	1.48 × .48 × .46 = 0.196
每件重量	44公斤
全部體積	64.12立方公尺
全部重量	26,620噸
貨車容積	10.2 × 2.6 × 1.3 = 34.47
佔用容積	10.2 × 2.6 × 2.58 = 67.09
包裝密度	415公斤
裝載係數	104.6%
研究小組	裝載司磅員張瑞章 裝卸總分組第八小組
裝車情形	裝車工人15名用肩抬搬運 距離半公尺，從時四分

上海局麥根路車站棚車裝載茶葉略圖(乙)

品名	茶葉
規定裝量	10噸
使用車型	X, 30噸
包裝方法	木箱外加覆包
件數	524件
每件體積	.119立方公尺
每件重量	38公斤
全部體積	62.35立方公尺
全部重量	19,912噸
貨車容積	61.03立方公尺
包裝密度	319.3公斤/立方公尺
佔用容積	61.03立方公尺
裝載係數	102.6%
研究小組	麥根路小組

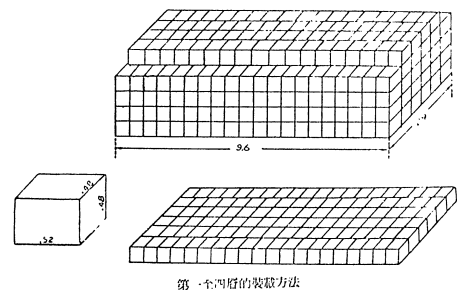

第一層四層的裝載方法

二十二、濟南局四方站敞車裝空瓶略圖

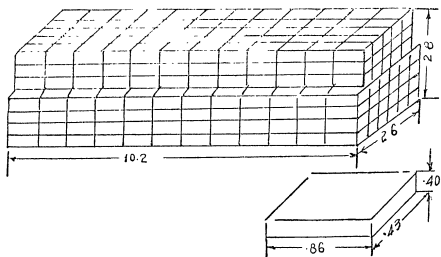

裝載說明

1. 魯島分局四方站於1952年6月29日用30X，單層裝啤酒空瓶省瀋陽，全車共裝468件，裝得實車標準。
2. 第二層至第四層裝12件，續裝6件，計四層共288件。
3. 第五層至第七層裝12件，續裝5件，計五層共180件。
4. 四層裝12件，照每件總長之長，86公分計算應裝10.32公尺，但實際裝載是很從容的，放下並不超過車的长度。
5. 第五層裝12件的方面裝5件，裝裝2件，計5件，第六層至第七層裝裝力亦，左右邊各裝4件，裝裝5件，計5件，這樣裝載使其互相緊密，並且高低平穩，裝裝中固，第七層平裝即可。

品名	空瓶(包裝用)
技 量	未定
包裝方法	袋 裝
使用車種	30噸X, 型
件 數	468件
每 體積	86 × 43 × 40 = 1.479立方公尺
件 重量	61公斤
全 體積	61.217立方公尺
部 重量	29,952噸
貨車容積	34.176立方公尺
信用容積	74.356立方公尺
密 度	432.72公斤
裝載係數	107.28%
研究小組	四方站及加安小組

二十三、吉林局朝陽鎮站裝草略圖

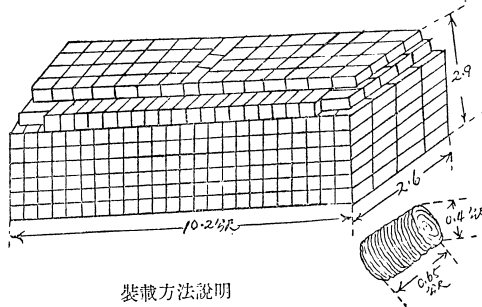

裝載方法說明

- 第一層至第六層橫放 24 × 4 × 6 = 576件
 第七層二端豎裝各5件，中間橫放19行19 × 2 + 2 × 5 = 90件
 第八層順放14件，中間橫放8個14 × 4 + 3 = 59件

共計721件
 這方法，主要是由於貨運員及裝卸工細心鑽研，不怕麻煩，肯鑽頭腦的裝，才創造的。

品名	草	類
技 量	9噸	
使用車種	X,	
包 裝	人力捆	
件 數	721	
每 體積	0.101立方公尺	
件 重量	25公斤	
全 體積	74.081立方公尺	
部 重量	18,550噸	
信用容積	10.2 × 2.6 × 2.9 = 76.704立方公尺	
貨物重量	210公斤/立方公尺	
研究小組	吉林局 1. 趙 謙 朝陽鎮 葛 樹 良 包地社 4. 趙 謙	

二十四、中長局長春站敞車裝空鐵桶略圖

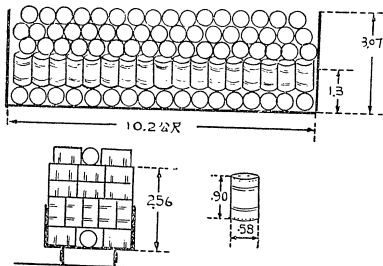

裝載方法說明

第一層兩個橫倒裝長17個計9行，中間順倒裝11個1行，計45個
 第二層長立裝17個5行，計85個
 第三及四層長橫倒裝17個3行，計102個
 第五層長橫倒裝16個2行，在2行之間順裝1行11個，共計275個
 註：我們收到很多“空鐵桶”的裝載方法，在數量上都超過了275個，但因為都超過了規定裝載限制，不合規定，無法介紹。

二十五、吉林局哈達灣站裝牛皮紙達到29噸略圖

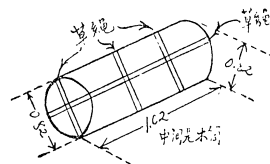
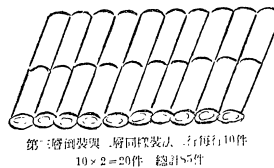
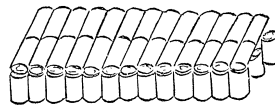

品名	牛皮紙
投量	19噸
使用車種	X ₁
包裝方法	存欄型
件數	85
每體積	0.6865方公尺
件重量	324公斤
全體積	58.311方公尺
部重量	28,370噸
佔用容積	50.513方公尺
貨物密度	4862公斤/立方公尺
研究小組	哈達灣站大倫 孫長芝

二十六、濟南局濟南站裝載水車略圖

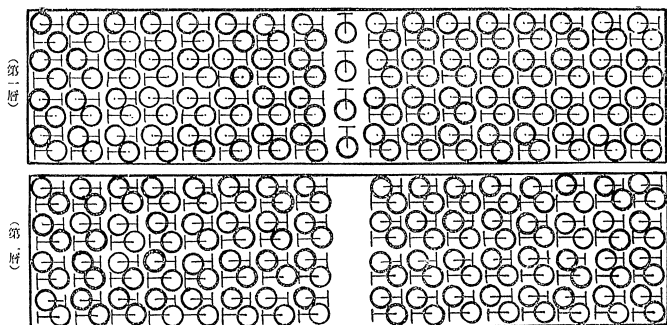

裝載方法說明

1. 裝載時把頂部拆掉，先裝水車車體，使大小頭互相交叉，立裝於車廂內。1層層高 200 部。
2. 第一層橫放 8 部，順放 16 部，中間夾放 4 部，合共 32 部。第二層與第一層同，惟中間空裝鐵管。
3. 管子可裝於水車下層空位內，另件裝於水車上邊，使其縫緊互相交叉，並互相隔開，不致掉出，水車層以下可裝於水車輪上，最後用繩子捆綁牢固。捆綁時必須捆在兩側支柱上（兩側支柱）其次水龍管等雜件放在上邊即可。
4. 支柱插在兩端各兩根，兩側各六根，長 2.5 公尺。
5. 全部重碼 22,500 磅，實裝 200 部，每部重碼 120 公斤。
6. 每件長 90 公分，寬（大頭）0.48，（小頭）0.38，高 0.58。
7. 過去共裝 150 部。
8. 每件體積指水車本身說，未計算鐵管及其他另件數了。

品名	水車
數量	
包裝方法	箱裝
使用車型	叉，管
件數	200
每體積	0.167 立方公尺
件重量	120 公斤
全體積	33.42 立方公尺
部重量	22,500 磅
佔用容積	10.2 × 2.5 × 2.5 = 63.75 立方公尺
密度	751.48 磅 / 立方公尺
裝載次數	137.43 次

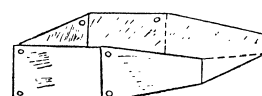
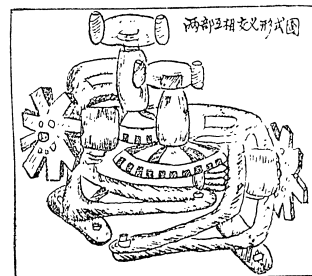

二十七、吉林局梅河口站裝海米略圖

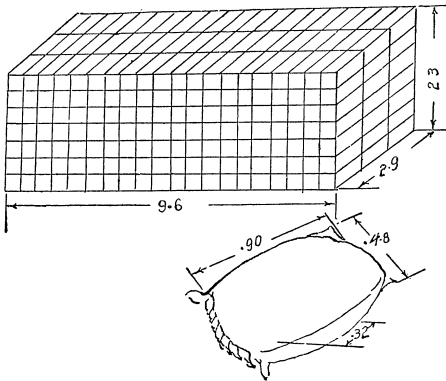

品名	海米
技量	18噸
使用車型	《
包裝方法	籬袋
件數	420件
每體積	0.138立方公尺
件重量	63公斤
全體積	57.96立方公尺
部重量	26,400噸
佔用容積	64.03立方公尺
貨物密度	456.5公斤/立方公尺
裝載係數	110.5%

二十八、問題解答

問：何謂貨車技術規定裝載量？

答：各種貨物的貨車技術規定裝載量是指標重30噸，容積為64立方公尺的標準車，在緊密裝載下，最低限度所能裝載的噸數。貨車技術規定裝載量簡稱“規定技量”。

問：貨車技術規定裝載量為什麼要“換算”？

答：貨車規定裝載量是指64立方公尺容積的貨車裝載量，但是實際我們的裝載容積不一定都是64立方公尺，如×、型敞車可以裝到74—78立方公尺，此外同為30噸的棚車，其容積也大小不一，因此貨車技量與裝載量值因大小而增減。也就是說當裝載容積不是64立方公尺時，就必須根據規定的技量及裝載容積按“貨車技量換算表”查出換算技量。

品名	棉花
規定技量	13噸
以前每車平均裝載量	14.5噸
裝載容積	78立方公尺
換算技量	16噸
實重	① ② ③ ④ ⑤
(噸)	17 16 15 14.5 14

裝載量換算表”查出換算技量。如棉花規定技量為13噸，裝載容積為78立方公尺時，技量應換算為16噸。

問：貨車技術規定裝載量與貨車裝載量有何不同？

答：貨車技術規定裝載量是指在一個固定裝載容積下（64立方公尺）所裝載的重量，而貨車裝載量是以車為單位，指一個貨車裝載的實重。

問：怎樣才能算作“超過貨車技術裝載量”？

答：超過貨車技術裝載量是指實際裝載量超過換算後的重量，為了表示，茲說明如左：

① 超過以前每車平均裝載量，裝載量超過技量一噸。

- ② 超過以前每車平均裝載量，裝載量達到按量。
- ③ 超過以前每車平均裝載量，裝載量低於按量。
- ④ 達到以前每車平均裝載量，裝載量低於按量。
- ⑤ 未達到以前每車平均裝載量，裝載量低於按量。

上述五種情形，實際裝載都超過規定按量 13 噸，但實際上僅第一種情形才能算作超過按量。

如張家口站用×₅車裝空鐵桶 300 個，實重 9 噸 900 公斤，裝載容積為 104 立方公尺，空鐵桶規定按量為 5 噸，按照容積換算，按量應為 8 噸，這就是說超過了按量 1 噸 900 公斤，而不是超過按量 4.9 噸。

附：貨車先進裝載方法第一期勘誤表

頁數	位 置	原 文	訂 正
34	裝載全圖	中間隔放十六個(圖中)	中間隔放十五個
55	右第五行	$2.0 + 1.3 \times 0.4$	$2.7 + 1.3 \times 0.4$
55	右第六行	$0.4 \times 2.1 \times 0.4 = 7.52$ 立方公尺	$0.4 \times 2.0 \times 0.4 = 7.52$ 立方公尺



貨車裝載先進方法

編輯者：鐵道部商務局

出版者：人民鐵道出版社
北京市東長安街二十號

發行者：人民鐵道出版社
一九五二年十月初版

書號 38. 1-9,000册 ¥ 2.400

32 1 2 3 4 5 6

農業會計員和輔導員談記帳問題

農業合作化通俗讀物之九

農業會計員和輔導員談記帳問題



中國青年出版社

農業會計員和輔導員談記帳問題

思靜編寫

中國青年出版社出版
(北京東四西12號北京11號)

北京市書刊出版業營業許可証出字第0026號

中國青年出版社印刷廠印刷
新華書店總經售

787×1092 1/32 2 1/8印張 34,000字
1956年4月北京第1版 1956年4月北京第1次印刷
印數 1—100,000

統一書號T4099·1

定價(5)一角五分

32

1

2

3

4

5

6

寫在前面的話

這一本書，是根據農業部農業宣傳總局編的“農業生產合作社會計教材”中級本編寫的。開始編寫的時間，是去年十一月。幾個月來，全國農村的合作化運動，發展得很快，幾百戶和上千戶的大社，天天在增加。因此，這一本書的內容，已經趕不上許多大社會計工作的需要了，只能供一般社的幹部、記工員、統計員和小社的會計員作參考用。

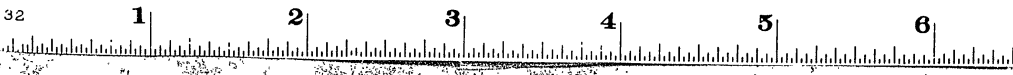

目次

一 賬簿

- 一 賬簿..... 1
- 二 日記賬..... 3
- 三 分類賬..... 17
- 四 勞動工賬..... 29
- 五 各查登記簿..... 33
- 六 月結..... 36
- 七 預分..... 50
- 八 年度決算..... 62

社裏就要進行秋收預分了。這幾天，青年會計員李武，把社裏的賬結算了一下，發現差一塊多錢。他想：差一塊多錢事小，賬錯了事大；賬不清楚，社主任和管理委員會心中無數，社的家就不好当了；社員對賬有懷疑，心裏牽掛一多，幹活的勁頭也會受到很大的影響；再說，賬結不出來，糧就沒有辦法分。怎麼辦呢？這時，會計輔導員王英，揹着鋪蓋，正好走進來了。

王英(以下簡稱王)：昨天在區上，聽見你們團友部書記說，你工作很努力，可是困難不少，有個什麼表結不平，差一塊多錢，要我來幫助你。所以，我今天一早就趕來了。

李武(以下簡稱李)：就是餘額對照表結不平。查過去，算過來，總是不對。

王：我準備在這兒住個三五天，好幫助你從頭到尾，把記賬、算賬和結賬的道理溫習一遍；同時，把你的賬檢查一遍。這樣，餘額對照表結不平，差一塊多錢這個問題，也就好解決了。你看怎樣？

李：那太好了。

32

1

2

3

4

5

6

王：你設立了些什麼賬簿？

李：上次從縣上學習回來，社主任和管理委員會都很支持我，要我按照學的辦事。我設立了財務賬、勞動工賬和備查登記簿三類賬簿。財務賬設立了日記賬和分類賬兩種賬簿；勞動工賬只設立了一種，就叫勞動工賬；備查登記簿設立了固定財產登記簿、庫存物資登記簿、土地登記簿、股份基金登記簿、租入牲畜工具登記簿、產品登記簿和預分登記簿七種賬簿。

王：你說說看，這三類賬簿各有什麼用處？

李：財務賬是記社裏的一切收付的。勞動工賬是記社員的勞動工分的。備查登記簿是為了彌補財務賬的不足才設立的。因為有一些收付，一時很難記到財務賬上去，比如預分的產品；還有一些收付，是不能記到財務賬上去的，比如向社員租來的牲畜和工具。這樣，就需要設立一些登記簿，把它們登記下來。

王：日記賬和分類賬的用處呢？

李：日記賬是按照收付的先後，一筆一筆記的。有了日記賬，查看每天的收付情況，非常方便；可以隨時查看現金的庫存數；可以看出每一筆賬過到分類賬的什麼地方去了。還有，我覺得，先記日記賬，後記分類賬，不容易錯；要是分類賬有了錯，也可以從日記賬上核對出來。分類賬是根據收付的性質，分門分類記

的。有了分類賬，查看同一性質的收付情況，非常方便；同時，月結、公佈賬目、預分產品和年度決算，也就好辦了。幾個月來，管理委員會和社員常常來查看賬目，問這問那，要是沒有分類賬，我就沒有辦法來回答了。

王：李武同志，想不到你對賬簿的種類和用處這麼熟悉。

李：上次從縣上學習回來，我們這幾個村的會計員，組織了一個會計員互助小組。碰頭的時候，大家就你問我答的，加上賬簿是我們的好朋友，天天要見面的。所以，不知不覺，就熟悉了。只是懂了道理，不會運用。

王：你們的辦法很好。照樣做去，運用也會很快就熟悉的。

把你的日記賬拿來我們一起看看。

二 日記賬

王英從日記賬中，找出了這樣幾筆賬。

王：怎麼把5月28的賬記到6月2號裏去了？

李：李明是5月28號投入穀草的。當時，不知道

32 1 2 3 4 5 6

1955年 月 日	單據 編號	會計科目	摘要	分頁		轉帳		現金	
				收入	支出	收入	支出	收入	支出
6 2	74	固定財產	購入耕牛一頭，黃毛，二歲，今年生七斤重的犊，每頭給料五斤黑錫買。牛一月內生病，作退，收回原款。	5				100.00	50.00
5 26	75	社員往來——李明	投入穀草1000斤，每100斤5角。	26	5.00				
5 26	75	庫存物資	李明投入穀草1000斤，每100斤5角。	6		5.00			
6 2	76	管理費	買帳簿一本	23				1.50	46.50
6 2		管理費	買大白紙100張	23				4.00	44.50
7 1		社員往來——李老大	開會過河費	28				10	44.40

市價，沒有作價，沒有記賬，到6月2号，才作價記賬的。

王：这样記，日記賬就乱了，不对。應該記6月2号。李明是什麼時候投入穀草的，可以从庫存物資登記簿中查出來。要是一定要把投入穀草的日期在日記賬上表示出來，可以在摘要欄中註明。

李：啊！

王：這兩筆賬的單據編號怎麼沒有記？

李：大白紙是和賬簿一同買的，只有一張單據，我拿不穩，怕記錯了，暫時沒有記。李老大開會的過河費，沒有單據，我要他寫個證明，他就大吵大鬧起來，說：什麼！為社開會，報銷一毛錢過河費，要開條子，打手印。難道我能飛過河去！社長相信我，社員相信我，就是你會計一個人不相信我。我寧肯不報銷，也不開條子，打手印。我一時驚不住，也頂了他幾句。

王：大白紙和賬簿是同時買的，又都是管理費，可以合起來記一筆。要是分開記，大白紙的單據編號，也記“76”号。另外，單據就是證據，記賬要有證據，是每一個會計員必須遵守的一條規則。社員一時不習慣，多解釋，多爭取管理委員會的支持，慢慢就會好的。千萬不能和社員爭吵。

李：我也知道爭吵是不對的，就是有時驚不住，

32

1

2

3

4

5

6

我以後一定加倍注意，好好改正。只是記賬要有單據做根據的道理，我總是說不清楚。有時，自己覺得說清楚了，社員听了，也是耳邊風，不起什麼作用。

王：記賬要有單據做根據，對貫徹審批制度，健全收付手續，防止貪污浪費，都有很大的好處；同時，檢查和核對賬目，才有所根據。這些大道理，一定要談，可是，不能空談，必須結合社員報賬的具體情況。比如對李老大，就可以這樣說：你不開條子做記賬的根據，要是我把你的開會過河費1毛，記成了開會費1塊，那怎麼辦？俗語說，口說無憑，就是這個道理。再說，要是人人報賬都不開條子，就容易發生隨便化錢、隨便領東西等不好的事情。辦社要勤儉，報賬要單據，就是達到勤儉辦社的重要法子。

李：王同志，你的話很對。上次李老大和我大吵大鬧起來，就是因為我說了一句：開條子，打手印，可以防止貪污浪費。

王：是嘞！不把道理說清楚，只說一句：可以防止貪污浪費，李老大當然會不滿意的。

李：那天，李老大問我，到底要些什麼樣的條子，我覺得我沒有說清楚，你說說看。

王：買東西，要取個發票；付了錢，要取個收條；借出了錢，要取個借據；領東西，要打个領條。這些單據，

有的是社外開的，比如發票；有的是社裏自己開的，比如領條。為了用起來方便，社內經常開用的單據，比如領條，可以按照一定的格式，把它畫好或者印好了來用。李武同志，你看你的這一堆單據，多亂，長此下去，不行嘞！

李：王同志，你看這些單據，長的長，短的短，有的錯字連篇，看也看不清楚，我看見就不高興。再說，有的賬有單據，有的又沒有，有的報了賬很久，才把單據交來。王同志，你說我該怎麼辦？

王：李武同志，記賬是一件細緻、複雜的工作，第一要有耐心。單據制度不可能一下就搞得很好，可是，會計員一定要盡量朝着這個方向做去。記賬前，要仔細檢查每一張單據，要上面記的事由、數量、金額、日期和圖章等，都符合事實後，才能作為記賬的根據。要是經手人不會寫字，可以由別人代寫，由他本人蓋章，或者打个手印。記賬時，單據要按照時間的先後，編上號數，同時把號數記到日記賬上去。記賬後，單據要好好保存起來，經過一定時間，要按照號數，把單據裝訂起來，才不會遺失和損壞。具體困難，多向管理委員會請示，商量着辦。來，我們一起把單據整理出來。

王：怎麼購入排牛一頭那筆賬的摘要闌記了那麼多？格子都快寫不下了。

32

1

2

3

4

5

6

李：那是社裏買進一條牛，記了賬後，有的社員說牛有病，意見很多，所以我補寫了幾句，把誰介紹的，向誰買的，都記上去了。

王：你的用心很好。可是，記摘要欄，要簡單，扼要，清楚。誰介紹的、向誰買的等可以不記；牛幾歲了，記登記簿，摘要欄不必記。所以，只要記買牛一頭就行了。

李：這幾筆賬，還有什麼地方記得不對嗎？

王：李老大開會的過河費，科目記錯了。這個，留到後面談科目時再研究。

李：在科目的使用上，我自己也知道問題很多，我們就來談談科目吧。

王：好。先簡單談談也好。

李：前幾天，有一個懂舊賬的人問我：什麼叫會計科目？我說是按照收付性質分的類叫會計科目。我說了後，他說他還是不清楚，你說說看。

王：根據收付的性質，我們大體上可以把收付事項分成資產、負債、往來和生產結算四類。每一類，我們還可以把性質相近的，歸記在一起，成為一小類。每一小類，我們給它取一個能表示這一小類收付事項性質的名稱，這個名稱，就叫做會計科目。根據資產類的科目記的，我們可以看出社的財產增減變化的情況來。

根據負債類的科目記的，我們可以看出社的各種基金和負債增減變化的情況來。根據往來類的科目記的，我們可以看出社內、社外往來的情況來。根據生產結算類的科目記的，我們可以看出社的各種收支和分配的情況來。

李：他又問我：為什麼要設立會計科目？

王：我剛才已經說過了，各類科目，各有各的用途。要是我們不分類設立科目，把什麼賬都混記在一起，那算賬、結賬和分配的困難就多了。要是管理委員會要知道社的固定財產的情況，或者是社員來查問他們的存欠情況，都得一筆一筆去找，去算。這樣，不但麻煩，而且很容易遺漏和算錯。

李：為什麼李老大開會的過河費，科目記錯了？

王：怎樣決定一筆賬的會計科目，也就是怎樣使用科目，留到談分類賬時再談。這兒，我們先把日記賬談清楚，你看怎樣？

李：好，我再來問你一個日記賬的問題。有一次，一個管理委員問我：什麼叫轉賬事項？什麼叫現金事項？我說：社的收付事項，有的是見現錢的，比如用現錢買肥料；有的是不見現錢的，比如除買肥料。凡是見現錢的收付事項，叫做現金事項；凡是不見現錢的收付事項，叫做轉賬事項。你看說得對不對？

32

1

2

3

4

5

6

王：对。

李：他又問我：明明社員投入穀种 100 斤，將來还是还穀种 100 斤，这种賬为什麼一定要折合成錢來記呢？我說：各种东西，性質不同，計算的單位也不同，牛、馬用“头”，穀子、麥子用“斤”，犁、鋤用“把”，要是不折合成錢，我們就沒有办法加減它們了。

王：对。比如，我們不能把一头牛和 10 斤穀子加起來，可是，我們可以把一头牛值的 100 塊錢和 10 斤穀子值的 1 塊錢加起來，成为 101 塊錢。

李：可是，他問我：为什麼轉賬事項要記兩筆賬？我就說不清楚了，你說說看。

王：因为每一轉賬事項，都是有收就有付、有付就有收的，同時，收付兩方是相等的。要是我們只記一筆，就看不出每一轉賬事項的全面情况來了。比如李明投入穀草 100 斤，作價 1 元，餵牛用了：一方面，我們要在社員往來——李明賬上的收入欄記一筆，表示收到李明投來穀草 100 斤，作價 1 元；另一方面，我們也要在農業支出的付出欄記一筆，表示在農業上有了 1 元的支出。要是只記前一筆不記後一筆，那我們从賬上，就看不出農業上有了 1 元的支出；要是我們只記後一筆不記前一筆，那我們从賬上，又看不出李明投入的 1 元了。

10

李：为什麼現金事項又只記一筆賬呢？

王：要我解答這個問題，我要先問你一個問題：庫存現金是不是社的財產？

李：当然是社的公共財產。

王：我們分類賬資產類的科目中，有沒有庫存現金这样一个科目呢？

李：沒有。为什麼不設立这样一个科目呢？

王：問題就在这兒了。本來，每一現金事項和每一轉賬事項一樣，也是有收就有付、有付就有收的，同時，收付兩方是相等的。要是分類賬中設立了庫存現金这样一个科目，那末，每一現金事項也要記兩筆了。其中，一筆記庫存現金，表示庫存現金增加了多少，或者是減少了多少。可是，因为庫存現金收入欄記的，是从日記賬現金欄的付出欄轉過去的（在分類賬沒有設有庫存現金科目的情況下，下同）；庫存現金付出欄記的，是从日記賬現金欄的收入欄轉去的。所以，庫存現金收入欄記的，和日記賬現金欄的付出欄記的相同；庫存現金付出欄記的，和日記賬現金欄的收入欄記的相同。这样，庫存現金的餘額數和日記賬現金欄的餘額數也就相同了。不过，庫存現金的餘額數，都是付出餘額；日記賬現金欄的餘額數，都是收入餘額。李武同志，你仔細想想看，庫存現金科目記的，和日記賬現金

11

32

1

2

3

4

5

6

李：那是社裏買進一條牛，記了賬後，有的社員說牛有病，意見很多，所以我補寫了幾句，把誰介紹的，向誰買的，都記上去了。

王：你的用心很好。可是，記摘要欄，要簡單，扼要，清楚。誰介紹的、向誰買的等可以不記；牛幾歲了，記登記簿，摘要欄不必記。所以，只要記買牛一頭就行了。

李：這幾筆賬，還有什麼地方記得不對嗎？

王：李老大開會的過河費，科目記錯了。這個，留到後面談科目時再研究。

李：在科目的使用上，我自己也知道問題很多，我們就來談談科目吧。

王：好。先簡單談談也好。

李：前幾天，有一個懂舊賬的人問我：什麼叫會計科目？我說是按照收付性質分的類叫會計科目。我說了後，他說他還是不清楚，你說說看。

王：根據收付的性質，我們大體上可以把收付事項分成資產、負債、往來和生產結算四類。每一類，我們還可以把性質相近的，歸記在一起，成為一小類。每一小類，我們給它取一個能表示這一小類收付事項性質的名稱，這個名稱，就叫做會計科目。根據資產類的科目記的，我們可以看出社的財產增減變化的情況來。

根據負債類的科目記的，我們可以看出社的各種基金和負債增減變化的情況來。根據往來類的科目記的，我們可以看出社內、社外往來的情況來。根據生產結算類的科目記的，我們可以看出社的各種收支和分配的情況來。

李：他又問我：為什麼要設立會計科目？

王：我剛才已經說過了，各類科目，各有各的用途。要是我們不分類設立科目，把什麼賬都混記在一起，那算賬、結賬和分配的困難就多了。要是管理委員會要知道社的固定財產的情況，或者是社員來查問他們的存欠情況，都得一筆一筆去找，去算。這樣，不但麻煩，而且很容易遺漏和算錯。

李：為什麼李老大開會的過河費，科目記錯了？

王：怎樣決定一筆賬的會計科目，也就是怎樣使用科目，留到談分類賬時再談。這兒，我們先把日記賬談清楚，你看怎樣？

李：好，我再來問你一個日記賬的問題。有一次，一個管理委員問我：什麼叫轉賬事項？什麼叫現金事項？我說：社的收付事項，有的是見現錢的，比如用現錢買肥料；有的是不見現錢的，比如除買肥料。凡是見現錢的收付事項，叫做現金事項；凡是不見現錢的收付事項，叫做轉賬事項。你看說得對不對？

32

1

2

3

4

5

6

王：对。

李：他又問我：明明社員投入穀种 100 斤，將來还是还穀种 100 斤，这种賬为什麼一定要折合成錢來記呢？我說：各种东西，性質不同，計算的單位也不同，牛、馬用“头”，穀子、麥子用“斤”，犁、鋤用“把”，要是不折合成錢，我們就沒有办法加減它們了。

王：对。比如，我們不能把一头牛和 10 斤穀子加起來，可是，我們可以把一头牛值的 100 塊錢和 10 斤穀子值的 1 塊錢加起來，成为 101 塊錢。

李：可是，他問我：为什麼轉賬事項要記兩筆賬？我就說不清楚了，你說說看。

王：因为每一轉賬事項，都是有收就有付、有付就有收的，同時，收付兩方是相等的。要是我們只記一筆，就看不出每一轉賬事項的全面情况來了。比如李明投入穀草 100 斤，作價 1 元，餵牛用了：一方面，我們要在社員往來——李明賬上的收入欄記一筆，表示收到李明投來穀草 100 斤，作價 1 元；另一方面，我們也要在農業支出的付出欄記一筆，表示在農業上有了 1 元的支出。要是只記前一筆不記後一筆，那我們从賬上，就看不出農業上有了 1 元的支出；要是我們只記後一筆不記前一筆，那我們从賬上，又看不出李明投入的 1 元了。

10

李：为什麼現金事項又只記一筆賬呢？

王：要我解答這個問題，我要先問你一個問題：庫存現金是不是社的財產？

李：当然是社的公共財產。

王：我們分類賬資產類的科目中，有沒有庫存現金这样一个科目呢？

李：沒有。为什麼不設立这样一个科目呢？

王：問題就在这兒了。本來，每一現金事項和每一轉賬事項一樣，也是有收就有付、有付就有收的，同時，收付兩方是相等的。要是分類賬中設立了庫存現金这样一个科目，那末，每一現金事項也要記兩筆了。其中，一筆記庫存現金，表示庫存現金增加了多少，或者是減少了多少。可是，因为庫存現金收入欄記的，是从日記賬現金欄的付出欄轉過去的（在分類賬沒有設有庫存現金科目的情況下，下同）；庫存現金付出欄記的，是从日記賬現金欄的收入欄轉去的。所以，庫存現金收入欄記的，和日記賬現金欄的付出欄記的相同；庫存現金付出欄記的，和日記賬現金欄的收入欄記的相同。这样，庫存現金的餘額數和日記賬現金欄的餘額數也就相同了。不过，庫存現金的餘額數，都是付出餘額；日記賬現金欄的餘額數，都是收入餘額。李武同志，你仔細想想看，庫存現金科目記的，和日記賬現金

11

32

1

2

3

4

5

6

欄記的，是這樣的關係，那末，為了記賬、算賬的方便，我們是不是可以不設立庫存現金科目，而用日記賬的現金欄去代替它呢？

李：可是可以，不過，……

王：你再仔細想想看，我們在分類賬中，不設立庫存現金科目，在日記賬現金欄中，不記轉庫存現金科目的一筆，只要我們把日記賬現金欄付出一欄記的，看成是收入欄記的，把收入欄記的，看成是付出一欄記的，把收入餘額看成是付出餘額，日記賬上的現金欄不就成為了分類賬中的庫存現金科目了嗎？

李：可是可以，不過，我還是想不清楚，你舉個例子來說吧。

王：好。比如日記賬現金欄一月份有這樣幾筆賬：

年 月	日期	會計科目	摘要	分頁		轉賬		現金	
				收入	付出	收入	付出	收入	付出
1	5	股份基金	李明用現款抵交股金			150		150	
	10	副業收入	給供銷社運貨收入運費			8000		8150	
	15	農業支出	買黃豆種子30斤每斤1角4分				420		27.30
	20	社外往來——供銷社	還欠肥田款				370		23.30
	25	預付款項	收銷社主任前借股費現款				2410		2410
			月計			3200	730		2410

32 1 2 3 4 5 6

要是分類帳中設立有庫存現金科目，那末，每一現金事項也要記兩筆了，其中，一筆記庫存現金：

年	月	日	單據號碼	會計科目	摘要	分頁		轉帳		現金	
						收入	付出	收入	付出	收入	付出
	1	5		現金	現金		150				
	5			現金	現金				150		
	10			現金	現金			3000			
	10			現金	現金					2000	
	15			現金	現金						420
	15			現金	現金						420
	20			現金	現金						370
	20			現金	現金					370	
	25			現金	現金						50
	25			現金	現金					50	
				月計	月計			3990			3990

轉帳後，庫存現金科目記的：

年	月	日	摘要	日頁	收入	付出	收或付	餘額
	1	5					150 付	150
		10					3000 付	3150
		15			420		付	2730
		20			370		付	2360
		25					50 付	2310
			月計		710		3200 付	2410

你看，庫存現金科目收入欄記的，和原來日記帳現金欄付出欄記的，是不是一樣的？

李：是一樣的。

王：庫存現金科目付出欄記的，和原來日記帳現金欄收入欄記的，是不是一樣的？

李：也是一樣的。

王：餘額欄記的呢？

李：也是一樣的。

王：有什麼不同嗎？

李：啊！我懂了。是可以不設立庫存現金科目。用日記帳上的現金欄來代替它還方便得多哩！我們會

32

1

2

3

4

5

6

計員互助小組的同志們，大家過去都不懂得这个道理。所以，為什麼現金事項只記一筆，為什麼現金欄的餘額，明明是收入餘額，一定要當作付出餘額來用等等問題，問來問去，怎樣也弄不清楚。王同志，我真感謝你。

王：這有什麼感謝的。上次在縣上，沒有幫助你們學好，補課是我的責任。

李：要是收付事項，一部分是轉賬，一部分是現金，怎麼記？

王：分別對待。轉賬部分，記轉賬欄，記兩筆；現金部分，記現金欄，記一筆。

李：舉個例子吧。

王：好。比如向供銷社買進肥田粉 100 斤，價 15 元，其中，5 元付了現錢，10 元暫欠，肥田粉上田用了，在日記賬上，這樣記：

年 月 日	會計科目	簡要	分 類 賬		現 金		餘額
			負 收入	付 出	收 入	付 出	
	社外往來 ——供銷社		10.00				
	農業支出			10.00			
	農業支出					5.00	

李：有人問过我：賬的收付是怎樣決定的？我說是看錢的收付來決定，你看對不對。

王：決定一筆賬的收付，應該注意三件事情。一、是對社來說的，比如向銀行貸進了一筆錢，對銀行來說，是付出，可是，對社來說，却是收入了。二、是對錢的收付來說的，比如用現錢買進牛一頭，從牛的收付來說，社收進了一頭牛，可是，從錢的收付來說，社却是付出了一筆錢。三、分類賬各類會計科目的收入欄和付出欄記的，它們所表示的意義，各不相同，比如資產類科目付出欄記的，是表示資產增加了，收入欄記的，是表示資產減少了；可是，負債類科目付出欄記的，却是表示負債減少了，收入欄記的，却是表示負債增加了。这个道理很重要，一定要把它想清楚。

李武和王英談到這裏，夜已經很深了，他們決定明天一早，開始談分類賬。

三 分 類 賬

王英從日記賬上，知道李武的分類賬，問題比較多。第二天早飯後，他便和李武開始了分類賬的溫習和檢查。

32

1

2

3

4

5

6

王：你的分類賬設立了哪些會計科目？

李：資產類設立了固定財產、庫存物資、預付款項三個科目；負債類設立了股份基金、公積金、公益金、貸款四個科目；往來類設立了社員往來、社外往來兩個科目，這兩個科目，都分別設立了戶頭；生產結算類設立了農業收入、副業收入、農業支出、副業支出、管理費、雜項收支、收入分配七個科目。四類合計，一共設立了十六個科目。聽說生產結算類還應該增設一個稅金科目。

王：對。設立會計科目時，要注意些什麼事情？

李：應該注意三件事情。一、設立多少科目，要看社的規模的大小和收付事項的情況。多了，記賬、算賬都不方便，同時，還會發生有的科目沒有賬可記；少了，記賬、算賬也不方便，同時，還會發生有的賬沒有地方可記。二、要把每一個科目記哪些賬，規定得清清楚楚，一定要做到每一筆賬只能記到一個科目裏去，不能有幾個科目都可以記它。要不，賬就亂了。三、不管設立多少科目，一定要做到每一筆賬都有地方記。

王：說得很好。為什麼科目設立少了，記賬、算賬也不方便呢？

李：拿我自己做例子來說吧。我從縣上學習回來，開始做會計工作的時候，那時，我心裏總是擔心着

科目多了，怕記賬、算賬麻煩，怕把賬記錯了，怕到時間賬結算不出來。所以，當我聽說有的社是把農、副業收支合記在一起的，我就想我們社的副業收支很少，為它設立兩個科目，那多麻煩，也就把農業收入和副業收入合成了一個農副業收入科目，把農業支出和副業支出合成了一個農副業支出科目。有一天，社主任來看賬發現了，他說：我們社的勞動報酬和土地報酬是按產量的成數來分的，土地報酬和副業收支沒有關係，你把農、副業的收支記在一起，將來結賬分糧、分紅怎麼辦呀！經社長這一指點，我才明白了我的科目越少越好的想法，是完全錯了。

王：你記賬的時候，是怎樣來決定一筆賬的會計科目的？

李：這個問題，是我們會計員互助小組談得最多的一個問題。根據大家的意見和我自己的體會，熟記每一個科目的記賬範圍最要緊，還要……

王：還要仔細分析每一筆收付事項的性質。昨天我在你的日記賬上，看見好些筆賬的科目記得不對。

李：是呀！我自己也模模糊糊的，對有些賬的科目不放心哩！不知道是個什麼原因。道理知道了，就是不會運用。我們會計員互助小組，人人都有這樣的感覺。

王：萬事開頭難。把分類賬拿來，我們一起研究

32

1

2

3

4

5

6

研究看。

王：副業用的布，能用多少時間？

科目：固定財產

年 月 日	摘 要	日 頁	收 入	付 出	收 或 付	餘 額
	白布一丈(副業用)			3.00		
	灯(办公用)			30		

李：七八个月。

王：那你這兩筆賬的會計科目都記錯了。記住，凡是一年能用坏或者能消耗掉的东西，不管價錢大小，一律算做開支；凡是一年不能用坏或者不能消耗掉的东西，可是價錢很小，也一律算做開支；只有那些一年用不坏、消耗不掉又比較值錢的东西，才能算做固定財產。所以，這兩筆賬的記法應該是：

(付) 副業支出 3.00 元
 (付) 管理費 0.30 元

李：这样說起來，添換固定財產零件和修理固定財產的支出，也應該劃分一下才对了。

王：說得很对。你看怎样劃分？

李：這個問題，我們會計員互助小組，爭論过好多

次。有的主張劃分，說是大修理、大添換，記固定財產；小修理、小添換，記開支。

王：对。

李：可是，有的又主張不劃分，說是明明是固定財產，怎麼又會變成了開支了哩！又說是劃不清楚，記賬也麻煩。主張劃分的人拿出教材來，說教材上也是主張劃分的。不主張劃分的人，說書上說的都对，就是行不通，他們硬要主張劃分的人，訂出一個標準來。

王：你呢？

李：我看了教材後，也是主張劃分的。可是，又覺得劃不清楚，記賬也麻煩，結果，都記了固定財產。

王：應該劃分。記住，凡是增添較大的零件和大修，能增加固定財產的價值和使用年限的，記固定財產；凡是增添小零件和零星修理，不能增加固定財產的價值和使用年限的，記開支。

李：对。但是劃分的標準怎样訂？

王：我剛才說的就是標準呀！比如把鉄大車改成膠輪車，就要記固定財產；如果只換一塊鉄瓦，就要記開支。

李：这个我明白了。我問的是除了使用的年限外，到底要值多少錢以上的，才記固定財產？

王：這要看社的具体情况了。比如說有的社規定

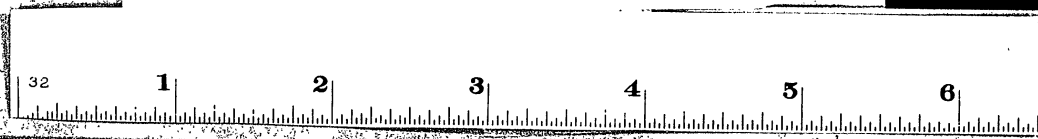

5元或者10元以上的,就算固定財產。

王: 磚、瓦、木料是做什麼用的?

科目: 農業支出

年		摘 要	日 頁	收 入	付 出	收 或 付	餘 額
月	日						
		磚100塊			10.00		
		瓦100塊			2.00		
		木料一根			15.00		

李: 修倉庫存放糧食用的。

王: 那這樣記就不對了。

李: 為什麼?

王: 這幾筆開支, 看起來像農業支出, 其實是基本建設投資。

李: 那末, 基本建設投資和一般開支有什麼不同呢?

王: 基本建設投資, 經過一定時間, 原數收回; 一般開支, 開支出去, 就再也收不回來了。比如修倉庫, 到倉庫修好成為社的固定財產時, 我們把所有修倉庫開支出去的錢加起來, 就是倉庫的價值。

李: 啊, 我懂了。但是怎樣記賬呢?

王: 可以在預付款項中設立一個修建倉庫的戶頭, 把有關的開支都記到裏面去, 到倉庫修建完成時, 一次轉入固定財產:

科目: 預付款項——倉庫

年		摘 要	日 頁	收 入	付 出	收 或 付	餘 額
月	日						
		磚100塊			10.00	付	10.00
		瓦100塊			2.00	付	12.00
		木料一根			15.00	付	27.00
		鐵釘等零星東西			7.85	付	34.85
		工資(150個勞動日 每個1.5元)			225.00	付	259.85
		轉固定財產		259.85		平	0

科目: 固定財產

年		摘 要	日 頁	收 入	付 出	收 或 付	餘 額
月	日						
		倉庫(由預付款項——倉庫轉來)			259.85	付	259.85

李: 結清預付款項——倉庫、轉固定財產, 要不要

32

1

2

3

4

5

6

記日記賬?

王：要。記住，凡是分類賬記的，都要先記日記賬。轉賬事項也是一樣，要先記日記賬。要不，日記賬記的和分類賬記的，就不一致了。這筆賬在日記賬上的記法是：

年 月 日	單據 編號	會計科目	摘 要	分 頁	轉 賬		現 金			
					收入	付出	收入	付出	餘額	
		預付款項 ——倉庫	轉固定財產		259.85					
		固定財產	倉庫(由預 付款項—— 倉庫轉來)			259.85				

李：啊！

王：怎麼！賣老牛的錢記農業收入？

科目：農業收入

年 月 日	摘 要	日 頁	收 入	付 出	收 或 付	餘 額
	賣坏犁一把		5.00			

李武一听，知道記錯了，只半吐半吞的說了一句：
牛是農業用的。

王：買牛記什麼科目？

李：固定財產。

王：牛賣了是固定財產減少了呢？還是農業有了收入了呢？

李：啊！我懂了。但是買進時是80元，賣只賣了60元，差的20元怎麼記？

王：在日記賬上，這樣記：

年 月 日	單據 編號	會計科目	摘 要	分 頁	轉 賬		現 金		
					收入	付出	收入	付出	餘額
		固定財產	賣老牛一头				60.00		
		固定財產	賣老牛一头 差價		20.00				
		公積金	報銷賣老牛 一头差價			20.00			

王：賣坏犁一把應該怎樣記？

李：犁是15元買的，日記賬上這樣記：

(收) 固定財產	5.00元(現金)	
(收) 固定財產	10.00元	} (轉賬)
(付) 公積金	10.00元	

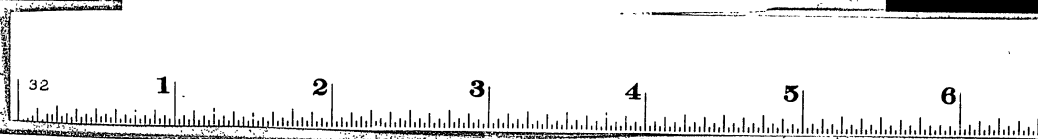

王：記住，凡是已經記入固定財產和庫存物資兩個科目的東西，賣出後，必須從這兩個科目收回來。要是把賣老牛的錢記到農業收入科目裏去了，就虛增加了一筆農業收入，結果，年終分紅，就會把賣老牛的錢分掉，也就是把固定財產分掉了。

李：我們的社，就是要不斷增加公共財產，才能進入社會主義社會，怎麼還能把固定財產分掉哩！會計工作實在太重要了，一不注意，就會影響社的鞏固和發展。

王：現在，我們來談談李老大開會的過河費。你先談談，為什麼這筆賬要記社員往來科目？

科目：社員往來——李老大

年 月 日	摘要	日 頁	收入		支出		收 或 付	餘 額
	開會過河費					10		

李：錢是李老大領去用了的呀！

王：要是李老大領去100元，代社買了一頭牛，這筆賬怎麼記？

李武想了想，說：仿修倉庫開支的記賬辦法，領去時，記預付款項，買回東西時，再按買價，轉固定財產。

王：對。那末，為什麼開會過河費要記到社員往來科目去呢？你想，這筆錢雖然是李老大領去用了，可是李老大領去這筆錢，不是他自己用了，而是為社辦事用了。這個道理，不是和買牛的道理很相像嗎？

李：我懂了。支出要注意用途。旅費開支，借用時，記預付款項；報賬時，由預付款項中如數收回。其中，實用部分，轉管理費。

王：李老大去開會時，借了多少錢？

李：一元。

王：你說說他回來報賬時，日記賬該怎樣記？

李：這樣記：

年 月 日	單據 號	會計科目	摘要	分 賬		現 金		餘 額
				收入	支出	收入	支出	
		預付款項	收回李老大 前借旅費			99		
		預付款項	李老大開會 過河費	10				
		管理費	李老大開會 過河費		10			

王：對。你看這筆賬怎樣記：從倉庫中取出豆餅100斤，價10元，其中，40斤餵豬用了，其餘的上田用了。

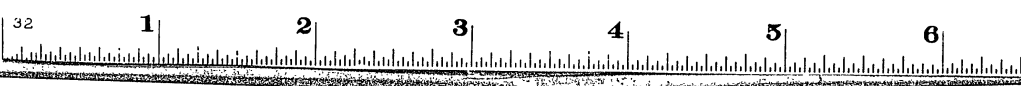

李：40斤餵豬用了，是副業支出；60斤上田用了，是農業支出，在日記賬上這樣記：

年 月 日	單 據 號 數	會計科目	摘 要	分 轉 賬		現 金		
				收 入	付 出	收 入	付 出	餘 額
		庫存物資	豆餅 100 斤 每斤 1 角	10.00				
		副業支出	豆餅 40 斤 每斤 1 角		4.00			
		農業支出	豆餅 60 斤 每斤 1 角		6.00			

王：對。支出要注意用途。
王：怎麼！買水車一架，記公積金？

科目：公積金

年 月 日	摘 要	日 頁	收 入	付 出	收 或 付	餘 額

李：是用公積金買的呀！
王：是用公積金買的，可是公積金並沒有減少呀！這筆賬只是把現金變成水車罷了。
李：啊，我懂了，應該記：

(付) 固定財產 20.00 元

王：分類賬我們暫時談到這兒，下午再談勞動工賬。

四 勞動工賬

李：我覺得勞動工賬比財務賬好記多了。
王：你這句話，又對又不對。
李：為什麼又對又不對呢？
王：從記賬來說，勞動工賬比財務賬簡單，好記。可是，要記好勞動工賬，要牽涉到很多方面，並不是一件容易的事情。你說說看，你在記勞動工賬的時候，碰見過些什麼困難？

李武想了想，說：我還沒有碰到過什麼大的困難。
王：碰見過什麼麻煩沒有？
李：說到麻煩，那就多了。社員們經常來查對，問這問那的。

王：社員來查問，是應該的。你想，社的一切收入，都是社員積極勞動的結果；勞動工賬，是社分配收益的根據。所以，勞動工賬和每一個社員的切身利益有着極其密切的關係；同時，對貫徹多勞多得，鞏固和

32

1

2

3

4

5

6

發展社，也有着極其密切的關係。你的勞動工賬根據什麼來記？

李：憑社員交來的工票記賬。不過，憑工票記賬，實在不好。有一次，管理委員會想知道各種生產用的工分數，我說我也不知道。社員把工票丟了，查對起來，很不方便，又怕別人撿到了拿來報賬。有的隊由隊長來報賬，工票給混在一起了，查對起來，也很不方便。秋後，我們準備改用勞動報告單了。

王：有條件，自然是用勞動報告單的好。

李：你看採用什麼樣式的勞動報告單好？

王：這要看你們社的要求了。不過，開始的時候，應該盡量簡單些。比如：

勞動報告單

第 生產隊		第 號		月 日至 月 日	
社員姓名	摘 要			實得工分數	

採用勞動報告單後，勞動工賬的格式也要變一下，添一個報告單號數欄：

30

勞 動 工 賬

第 生產隊		第 頁											
姓 名	工 分	日期										合 計	
		月 日	月 日	月 日	月 日	月 日	月 日	月 日	月 日	月 日	月 日		

採用勞動報告單後，經過一定時間，我們還可以根據報告單摘要欄記的，編製勞動工分分類統計表。

李：這種表的格式是怎樣的？

王：這也要看你們社的要求了。一般的格式是這樣的：

勞 動 工 分 分 類 統 計 表

第 頁		第 頁					
月 日	種 類	報 告 單 號 數	農 業 用 工	副 業 用 工	基 本 建 設 用 工	下 年 生 產 用 工	雜 項 用 工
合 計							

李：什麼叫下年生產用工？為什麼要設專欄統計？

31

32

1

2

3

4

5

6

王：今年种的东西，要明年才能收割，做的劳动工分，叫下年生产用工。为什么要设专栏统计呢？这是因为下年的生产用工，不能参加今年分配，应该参加明年分配，要是不设专栏统计，结账分配就很不方便。

王：你们社因公出差，是不是要记工分？

李：按规定，要记工分，不过，执行得不好。一般一天以上的，都记了；一天以下的，那就不一定了。

王：举个最近的例子好吗？

李：前几天，社主任到区上去开会，就搁了大半天，就没有记。

王：那天社主任得了多少工分？

李武查了查劳动工账，说：4分。

王：平常社长一天做多少工分？

李：9分到12分。

王：这就不对了。李武同志，我们要把社办好，一定要好好贯彻多劳多得这条原则。社主任为了社的利益，出去开会，很辛苦的，可是，工分却比平常少了那麽多。

李：队上不记、不报，我有什麼办法哩！

王：队上不记、不报，社主任本人也没有来查问，你也该提出来呀！这样看起来，你的劳动工账，没有记错，可是，没有记好。

李：没有记好，就是记错了。
说着，两个人都笑了。

五 备查登记簿

王：李武同志，你简单说说登记簿的用处好吗？

李：这个问题，我们会计员互助小组曾经争论过好几次。有的说，登记簿格式复杂，不好登记，又没有用。有的说，登记簿是大社的玩意，像我们这样的社，登记簿记的，还没有大夥心裏记的清楚哩！有的说，不管社的大小，都非用不可，不用，将来要出大乱子的。可是，问他要出什麼大乱子，他们却一句也说不出来。

王：你呢？

李：争论的时候，我已经照着教材又参考其他社的格式，把登记簿画好了，心想，用总比不用好，就用了。王同志，你看像我们这样的社，是用好呢？或者是不用的好？

王：社不大，登记的东西不多，会计员和社员心裏有数，这是事实。可是，大夥记的，不一定都准确可靠，要是有了差错，或者是有了争论，那怎麽办？再说，登记的东西，经常在变，经常在增加。所以，不管社的大

32

1

2

3

4

5

6

小,还是用的好。现在,你把登記簿的用处說給我听听好吗?

李: 好。固定財產登記簿,是專門登記社裏公有的固定財產的。按牲畜、農具等分別設立戶头,歸類登記。變賣和報廢時,也要登記,这样,才看得出固定財產的增減变化來。可以作为保管固定財產的底賬用。庫存物資登記簿,是專門登記社裏各种材料、原料和產品的。只記數量,不記金額。按穀子、麥子等分別設立戶头,歸類登記。入庫多少,出庫多少,庫存多少,分欄登記,这样,看起來才清楚。租入牲畜工具登記簿,是專門登記社員租給社的牲畜工具的。因为向每一个社員租入的牲畜工具不是很多,变化也不大,可以採用混記的辦法登記,不必按社員戶分設戶头。要專門設立一欄,把牲畜工具租入時值的價錢登記下來,作为將來牲畜死亡、農具損坏時賠償的參考。產品登記簿,是專門登記社裏各种產品的收進、付出和社員預分的數量的。按麥子、豆子等分別設立戶头,歸類登記。收進多少,付出多少,結存多少,分欄登記。預分登記簿,是專門登記社員預分和社代社員交納公糧的各种產品的數量的。每一个社員戶,設立一个戶头,分別登記。社員領取時,要在登記簿上蓋章。土地登記簿,是專門登記社員入社和自留的土地的。每一个社員戶,設立一个

戶头,分入社土地、自留地和每年應交的農業稅三大欄。股份基金登記簿,是專門登記社員的股份基金的。每一个社員戶,設立一个戶头,分應攤交股金數、已交納股金數和備考三大欄。

王: 說的很好。把你的登記簿拿來我們一起看看。

王: 你說說看,為什麼買進的小麥,要在產品登記簿上登記?

產品登記簿

產品名稱: 小麥

單位: 市斤 第 頁

年 月	日	單據號	摘 要	收入數量	付出數量	結存數量
			買進入庫	300		

李: 都是小麥,放在一個倉裏。

王: 產品登記簿是專門登記什麼的?

李: 是專門登記社裏各种產品的。

王: 買進的小麥是社裏生產的嗎?

李: 啊! 我記錯了。

王: 各查登記簿和財務賬有什麼關係?

李: 王同志,你說說看。

王: 登記簿登記的,都是社裏的重大事情。這些

32

1

2

3

4

5

6

事情，需要記下來的東西很多。這些需要記下來的東西，有的，登記簿和財務賬同時記，比如固定財產和社員交納的股金，可是，登記簿登記的詳細，財務賬記的簡單；有的，登記簿登記，財務賬暫時不記，比如產品和預分，但是，經過一定時間，要把登記簿登記的，一次轉入財務賬；有的，登記簿登記，財務賬不記，比如社員入社的土地和向社員租來的牲畜農具。這些財務賬不記的事情，對財務賬的計算和結賬分配，關係很大。

李武和王英一直談到深夜才睡。

六 月 結

天還沒有大亮，李武和王英就談開了。

王：李武同志，你先把你過去月結時的情況說說看。

李：每次月結前，我最盼的，是賬一結就平，最擔心的，是賬結不平。

王：結果怎樣呢？

李：結果，結果沒有一次是一結就平的。

王：結不平的原因是什麼？

李：賬錯了呀！我把每次的錯賬都記下來了。你

看。

王英一看，字一筆一筆的，寫得很整齊，不覺問道：你很重視月結時找出來的錯賬？

李：是很重視。下次賬結不平，好參考。

王：你是怎樣參考的？

李：賬結不平，先檢查上次造成結不平的賬，看這次是不是又犯了上次的錯誤。

王：這樣參考不好。

李：為什麼？

王：餘額對照表結不平，不管是賬記錯了，或者是賬算錯了，原因不外是兩個：一個是不細心；一個是記賬的道理不清楚。這兩個原因所產生的錯誤，上次在固定財產，這次也在固定財產，上次是1元，這次也是1元，這種可能性是很小很小的。你看你記下來的錯賬，不正是這樣嗎？所以，照着過去錯過的賬去查找錯賬，作用是不大的。再說，餘額對照表結平了，賬也可能有錯。比如賬的科目記錯了，比如收付兩方，同時多記了，或者同時少記了，餘額對照表都可以結平。現在，你說說你月結的步驟吧。

李：把各科目的餘額求出來，編製餘額對照表。

王：你一開始就編製餘額對照表嗎？

李：是這樣的。

32

1

2

3

4

5

6

王：这样不对。

李：步骤是怎样的呢？

王：第一步，整理单据，把没有记账的单据，记到日记账上去。第二步，把单据和日记账核对一次，看有没有错记和遗漏。第三步，把日记账上还没有过到分类账上去的账，过到分类账上去。第四步，把日记账上本月的收付数相加，求出本月的收付合计数、累计数和现金栏的累计余额数。第五步，把分类账各科目、各户头本月的收付数相加，求出本月的收付合计数、累计数和累记余额数。第六步，根据社员往来科目的户头的累计余额数，编制社员往来科目明细表。要是社外往来也分设了户头，也要编制社外往来科目明细表。第七步，根据分类账各科目的累计余额数、明细表的余额数和现金栏的累计余额数，编制余额对照表。李武同志，月结时，必须从检查单据开始，一步一步的往前查对，不能一上来就编制余额对照表。

李：余额数本身就是累计数，为什么还要根据收付累计数再算一次呢？

王：这样再算一次，可以帮助我们检查一次平日的余额，是不是算错了。

李：我们这几个村的会计员，用的余额对照表，有两种格式，你看哪种好些？

第 一 种

收入 餘 額		付 出 餘 額	
科 目	金 額	科 目	金 額
合 計		合 計	

第 二 种

收入 餘 額	科 目	付 出 餘 額
	合 計	

王：两种都可以。第二种简单些，用起来也方便些。因为有的科目，有时是收入余额，有时又是付出余额。

李：有一次，一个懂旧账的人问我，为什么余额对照表不平，就知道账有错了。我说了又说，他还是不清楚，你说说看。

王：因为我们的记账方法，每一收付事项，记的是两笔，一笔记收入，一笔记付出，同时，收和付记的，是

32

1

2

3

4

5

6

相等的。所以，我們把所有的收和所有的付加起來，是相等的，把所有的餘額加起來，也是相等的。

李：現金事項我們只記了一筆啦！

王：問題就在這兒。前天我們已經說過了，要是我們在分類賬中設有庫存現金科目，每一現金事項記幾筆？

李：記兩筆。

王：這樣，日記賬現金欄收入和付出記的等不等？

李：記兩筆，和轉賬欄的記法一樣了，當然是相等的。

王：日記賬上每一筆收入和每一筆付出，是不都轉到分類賬上去了？

李：是都轉到分類賬上去了。

王：那末，我們把分類賬上各科目、各戶頭的收入和付出記的加起來，是不是相等的？

李：當然是相等的。

王：把分類賬各科目、各戶頭的餘額加起來呢？

李：是相等的。為什麼相等，我就不清楚了。

王：举个例子來說吧。比如日記賬上一月份有這樣八筆賬。

單據編號	會計科目	摘要	分類賬		現金	
			收入	付出	收入	付出
	社日往來——李四	投入現款			1000	
	庫存現金	李四投入		1000		
	庫存現金	買穀種10斤		100		
	農業支出	買穀種10斤				100
	庫存現金	買鐵刀一把			150	
	農業支出	買鐵刀一把				150
	社日往來——張三	投入現款一條	70元			
	固定財產	利豬一條		5000		
	合 計		5000	5000	1250	1250

32

1

2

3

4

5

6

轉入分類帳後:

科目: 社員往來——李四

年	月	日	摘要	頁	收入	付出	收或付	餘額
			投入現款		10.00		收	10.00
			合計		10.00		收	10.00

科目: 庫存現金

年	月	日	摘要	頁	收入	付出	收或付	餘額
			李四投入			10.00	付	10.00
			買穀種 10 斤		1.00		付	9.00
			買鋤刀一把		1.50		付	7.50
			合計		2.50	10.00	付	7.50

科目: 農業支出

年	月	日	摘要	頁	收入	付出	收或付	餘額
			買穀種 10 斤			1.00	付	1.00
			買鋤刀一把			1.50	付	2.50
			合計			2.50	付	2.50

科目: 固定財產

年	月	日	摘要	頁	收入	付出	收或付	餘額
			母豬一條			50.00	付	50.00
			合計			50.00	付	50.00

科目: 社員往來——張三

年	月	日	摘要	頁	收入	付出	收或付	餘額
			投入母豬		50.00		收	50.00
			合計		50.00		收	50.00

月結時的社員往來科目明細表:

社員姓名	收入餘額	付出餘額
李 四	10.00	
張 三	50.00	
合計	60.00	

合計數是收入餘額 60 元, 因為沒有付出餘額, 所以它就是社員往來科目的餘額。

月結時, 分類帳各科目收付的合計數, 我們可以畫一個表來說明:

收 入	科 目	付 出
60.00	社員往來	
2.50	庫存現金	10.00
	農業支出	2.50
	固定資產	50.00
62.50	合 計	62.50

月結時的額餘對照表：

收入餘額	科 目	付出餘額
60.00	社員往來	
	庫存現金	7.50
	農業支出	2.50
	固定資產	50.00
60.00	合 計	60.00

你看庫存現金，它的收入總數是 2.5 元，付出總數是 10 元，餘額是 7.5 元。7.5 元是 10 元減去 2.5 元的差數，相當於庫存現金的收入和付出總數各減去 2.5 元。我們知道等數減等數，差數是相等的。所以，餘額對照表的收入餘額和付出餘額的合計數，一定是相等的。

李：啊！我懂了。

王：現在，我們在分類賬中，沒有設立庫存現金，

現金事項，只轉了一筆到分類賬上去，這樣，我們把分類賬上所有的收入和所有的付出加起來，自然就會相等了。同時，餘額對照表的收入餘額和付出餘額的合計數，自然也就會相等了。你看上面的兩個表，要是我們把庫存現金抽掉，不正是這樣嗎！前天，我們已經談過日記賬現金欄的餘額數和庫存現金的餘額數是相等的。所以，在我們編製餘額對照表的時候，只要把現金欄的收入餘額列入對照表的付出欄，就結平了。

李：王同志，我懂了，謝謝你。

王：有空多想想，這個道理，一定要把它想清楚。

李：餘額對照表結不平，怎樣查找錯賬？

王：從餘額對照表開始，一步一步往回查。先檢查餘額對照表，看是不是加減或者是抄寫錯了。要是沒有，就往回把分類賬各科目的收付數字重新核算一次，看餘額數是不是錯了。要是沒有，就把日記賬這個月記的，一筆一筆的和分類賬對一次，看是不是賬轉錯了，看是不是少轉或者多轉了。要是也沒有，那就要查對單據了，最後，總會把錯賬找出來的。

李：為什麼月結時，要從單據開始，一步一步的往前查；查找錯賬時，要從對照表開始，一步一步的往回查呢？

王：月結時檢查賬目，是要全面檢查一次賬有沒

32

1

2

3

4

5

6

有錯。這種檢查，從單據開始，又方便，又可靠。查找錯賬，只要把錯賬檢查出來就行了。要是也從單據開始，把錯賬找出來了後，還得繼續往前計算下去，一直計算到對照表，很費時間。要是從對照表開始往回查，什麼時候把錯賬找出來了，就不必再往回查找了。

王：李武同志，你談談你是怎樣改正錯賬的？

李：我很注意改正錯賬。我怕不合規矩，將來不好交代。

王：應該注意改正錯賬，可是，不必怕。

李：我是按照教材上說的做的。要是錯賬在過賬前發現，就在錯的地方，用紅筆畫上兩條線，表示註銷，同時，把正確的用藍筆寫在上面。改正的地方，都蓋了章。要是錯賬在過賬後才發現，就在發現的當天，用紅筆在日記賬上把錯賬照記一筆，同時，過入分類賬；再用藍筆把正確的賬記入日記賬，同時，過入分類賬。在摘要欄裏，都註明了是改正某月某日的錯賬。月結時，紅筆記的，不但不能加在合計數中，還要从合計數中，照減一筆，才能沖銷錯賬。要是少記了，就按照平常的記賬方法，把少記的補記一筆。在摘要欄裏，都註明了是補記某月某日的那一筆賬。王同志，對嗎？

王：說的大體不錯，就是不全面。你說的錯賬，都是金額上的錯誤。其實，錯賬的範圍很廣。凡是賬簿、

單據、表報上的數字和文字不符合事實，都叫錯賬。比如科目記錯了，比如摘要欄的說明不對，比如單據上的誤筆。

李：這些錯賬，怎樣改正？

王：單據上的錯誤，會計員不能隨便塗改，應由經手人改正，蓋章。一般文字上的錯誤，可以直接改正，蓋章。科目或戶頭記錯了，和過賬後發現金額記錯了一樣，要用紅筆沖正的方法改正。把你改正的錯賬一筆一筆找出來看看。

王英一邊看一邊說道：註銷錯賬，要讓註銷的數字和文字看得清楚。幾位數字中，一位錯了，要把幾位都註銷。你看，你把“150”寫成“250”，就不能只把“2”改成“1”，一定要註銷“250”，重寫“150”。

王：你說說看，6月15日這筆賬是怎麼一回事？

科目：農業支出

年	月	日	摘要	日	頁	收入	付出	收或付	餘額
6	10		買肥田粉				30.00		
6	15		沖銷6月10日多記的10元			10.00			

李：6月10日，買肥田粉20元，我錯記成了30元，

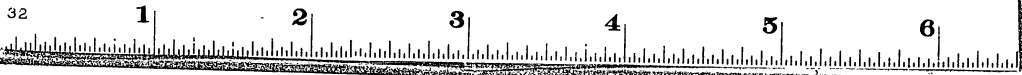

多記了 10 元,所以收回 10 元,冲掉多記的。

王: 不对。你看,正確的賬是这样的:

科目: 農業支出

年		摘 要	日 頁	收 入	付 出	收 或 付	餘 額
月	日						
6	10	買肥田粉			20.00	付	20.00
		合 計			20.00	付	20.00

現在,你看冲銷的結果:

科目: 農業支出

年		摘 要	日 頁	收 入	付 出	收 或 付	餘 額
月	日						
6	10	買肥田粉			30.00	付	30.00
6	15	冲銷 6 月 10 日多記的 10 元	10.00			付	20.00
		合 計	10.00	30.00		付	20.00

冲銷後的餘額數和正確的餘額數相等嗎?

李: 相等的。

王: 收入和付出的合計數相等嗎?

李: 不相等。都增加了 10 元。

王: 这种冲銷方法对嗎?

李: 啊! 不对。但是,為什麼少記了可以補記?

王: 看你,要是你把 20 元記成了 10 元,補記的結果是这样的:

科目: 農業支出

年		摘 要	日 頁	收 入	付 出	收 或 付	餘 額
月	日						
6	10	買肥田粉			10.00	付	10.00
6	15	補記 6 月 10 日少記的 10 元			10.00	付	20.00
					20.00	付	20.00

你看和正確的賬是完全一样的嗎?

李: 啊,我懂了。少記了可以補加;多記了不能補減,應該用紅筆冲正的方法。

王: 說的很对。來,我們一起把你的錯賬改正過來吧。

王: 你原來的餘額对照表結不平,差的是多少?

李: 1.08 元。

王: 是付出餘額少了 1.08 元。

李: 是。

王: 你看這兒,你把農業支出 1.12 元寫成了 1.21 元,多記了 9 分。

王: 你看這兒,社員往來的收入餘額是 99.35 元,你把它算成了 103.35 元,多算了 4 元。

32

1

2

3

4

5

6

王：你看这兒，日記賬上記的副業支出是 3.81 元，你轉賬時，把它寫成了它上面農業支出的 6.64 元了，多記了 2.83 元。

王：現在你看，收入餘額多記了 4 元；付出餘額多記了 9 分，又多記了 2.83 元，合計多記了 2.92 元。都多記了，可是，在多記的當中，付出又比收入少記了 1.08 元。所以付出餘額少了 1.08 元。你看，4 元減去 2.92 元，不正是 1.08 元。

李：啊，對了。怎麼我找過去，算過來，一筆都沒有查出來。

王：這幾筆錯賬，都是不細心造成的。找過去，算過來，查不出來，也是不細心的結果。

李武紅着臉，低着頭，沒有作聲。

七 預 分

午飯後，社主任來坐了一會，說東頭軍屬趙二孀，生活困難，這回預分，管理委員會準備多分給她 200 斤糧食。

社主任剛走，附近幾個村的會計員聽說輔導員在這兒，都趕來了。

王：你們來得太好了，我正想找人來找你們呢！本來，……

李：本來，王同志打算從明天起來看你們，幫助你們做秋收預分。可是，今天縣上捎信來，要他明天趕回去。他這一走，要秋收後才再來了。我看，怎樣做預分和年度決算，最好先由王同志把重要的講一講，再由大夥來提問題。要不，時間就不夠了。至於秋收前的記賬、算賬問題，王同志已經和我論過了，往後，由我來幫着大家算好了。

大家都同意李武的意見。

王：那我們就這樣辦吧。

為了滿足社員的需要，和免去儲存保管的困難，農業生產合作社，應該經常把社的各種收益，預分給社員。平常零星的預分，因為數量不大，計算可以簡單一些。但是，夏收和秋收預分，因為數量較大，事先必須把各種準備工作做好。

先說夏收預分。

夏收預分，數量比秋收預分少，計算可以簡單一些。夏收前，會計員應該協助管理委員會，以生產隊長為主，同時，吸收有經驗的社員，組成估產小組，把夏收的各種東西的產量，估算出來。這是一方面的工作。另一方面，會計員應該把農業稅、要歸還的種子、肥料

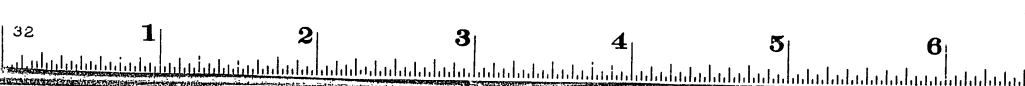

等夏收投資、到期貸款、下半年需用的種子、到秋收前所需要的週轉費等結算出來。從估算的總收入數中，扣除農業稅等後，就是夏收可以預分的數字。這兩方面的工作做好後，就可以編製夏收預分概算表了：

項 目	估計收入		社留部分		交納農業稅		社員預分	
	數量	金額	數量	金額	數量	金額	數量	金額
小 麥								
合 計								

項目欄，除了把夏收的小麥等分別列進去外，要是副業收益有現金可以分配，也可以分別列進去。金額欄，要是產品一時不能作價，就不填寫。社員預分欄記的，包括國家統購的農產品的數量和社員準備賣給國家的農產品的數量。值得注意的是：我們把最後三欄的數量加起來，必須和估計收入欄記的數量相等。要是記了金額，那也是一樣的。

有了夏收預分概算表，會計員就可以進一步編製社員夏收預分計劃：

有了預分計劃，就可以進行預分了。為了做好預

社員姓名	勞動工分數	應預分總數(元)	小 麥				油 菜 籽		糧 食		實際可以預分的現金數
			應預分數(斤)	應交售數(斤)	需供成數(斤)	實際可以預分數(斤)	數量(斤)	金額(元)	數量(斤)	金額(元)	
合計											

分工作，會計員應該協助管理委員會，選出公正的社員，組成預分小組，根據計劃，採用隨打隨分的辦法，進行預分。

社員較多的社，打場前，最好把每一次打場的分配計劃做好，預先通知社員。

李：怎麼概算表的格式，和我們過去學的不一樣？

王：概算表的格式，為的是要清楚的把概算的情況表示出來。原來的預留種子數量等欄記的，都是扣除來，留在社裏的。所以，我們可以把它們合併起來，列為一欄。應交的農業稅，是我們對國家的光榮責任，我們應該首先完成。所以，最好是專設一欄來記。

大家都點頭說對。

李：為什麼社員預分計劃和原來的清單也不一樣了呢？

32

1

2

3

4

5

6

王：記住，不管是土地報酬是區定報酬，或者是按產量成數分的社，夏收的各種東西，都應該按勞動工分來預分。所以，應該加一勞動工分數欄。應預分總數一欄，是按照勞動工分數來計算的。小麥欄的應交售數、需供應數兩欄，是根據國家的“三定”政策來計算的。

李：那勞動工分少的社員不夠吃用怎辦？

王：可以根據他們的需要，適當多分一點糧食或者現錢給他們。

現在談秋收預分。

秋收預分，預分的東西很多，數量也大，是一年最主要的一次預分，同時，離年度決算的日子又近，所以，整個工作必須細緻進行。要不，預分工作就不能很好進行，同時，還會給年度決算造成很大的困難。準備工作的步驟是這樣的：

第一步，仿照月結時的辦法，編製餘額對照表，核對財務賬有沒有錯。

第二步，把分類賬上的農業收入、副業收入、農業支出、副業支出、雜項收支和管理費六個科目全年收付的累計數，分別結算出來。

第三步，仿照夏收預分時的辦法，把秋收的各種東西的產量，估算出來，同時，商定折價的標準。

第四步，把年度決算前的副業收入，估算出來。

第五步，根據以上的結算和估算，把農副業收入和雜項收入相加，求出全年的總收入；把農副業支出、雜項開支、農副業應分攤的牲畜工具租金和管理費相加，求出全年的總支出。

第六步，根據勞動工賬，分別把社員已做的工分數結算出來。

第七步，根據土地、租入牲畜工具登記簿，把各戶的土地報酬和租給社的牲畜工具報酬，結算出來。

第八步，根據分類賬上社員往來科目和預分登記簿，把各戶已分和借支的現金和實物數，結算出來。

第九步，把本年要歸還的各種貸款和利息等，結算出來，秋收時好留出足夠的數字來歸還。

第十步，把本年的農業稅，結算出來，秋收時好留出足夠的數量來繳納。要是農業稅是由各戶自己負擔，最好在各戶應得的預分數字中扣除來，由社統一繳納。

第十一步，把國家統購統銷的產品，按照“三定”政策，把各戶應賣給國家的餘糧數，計算出來，預分時，由各戶應得的數字中扣除來，由社統一賣給國家。當然，對統購統銷的產品，要是社員分到的，不是“三定”所規定的，社要統一調整，給他們補足。

第十二步，根據以上各種結算、估算的數字和應提存的公積金、公益金，編製收支概算表和收入分配概算

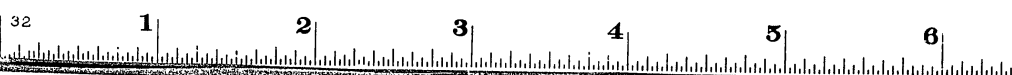

表。收入分配概算表，必須經過社員大會通過後，才能作為分配的根據。值得注意的是：在編製收入分配概算表時，又要使社員預分的數字，不要超過實際應得的數字，又要使它接近應得的數字。

……農業生產合作社收支概算表

年 月 日

項 目	已入賬的收支金額數	估計還能發生的收支數		合計金額	說 明
		數 量	金 額		
收入部分					
一、農業收入					
××					
××					
其他					
二、副業收入					
××					
××					
三、雜項收入					
支出部分					
一、農業支出					
××					
××					
其他					
二、副業支出					
××					
××					
三、雜項支出					
四、管理費					
五、稅 金					
合 計					

項目欄的農業收入，因為產品的種類很多，我們只

要把主要的產品，比如穀子、麥子、棉花、豆子，分別列入外，其餘次要的產品，可以把它們合起來，作為“其他”列入。農業支出，也可以這樣處理。支出部分，應該專列一項稅金。

合計金額欄，是已入賬的收支金額數欄和估計還能發生的收支數欄記的合計數。

產品折價標準，要在說明欄裏註明。

收入部分的合計金額數，是它下面各項收入合計數的合計數。支出部分的合計金額數，是它下面各項支出合計數的合計數。

……農業生產合作社收入分配概算表

年 月 日

本年總收支		本年總分配	
項 目	金 額	項 目	金 額
一、本年總收入		一、公積金	
1. 農業收入		二、公益金	
2. 副業收入		三、留存年底積抽數	
3. 雜項收入		四、社員分配	
二、本年總支出		1. 土地報酬	
1. 農業支出		2. 勞動報酬	
2. 副業支出			
3. 雜項支出			
4. 管理費			
5. 稅 金			
三、本年分配		合 計	

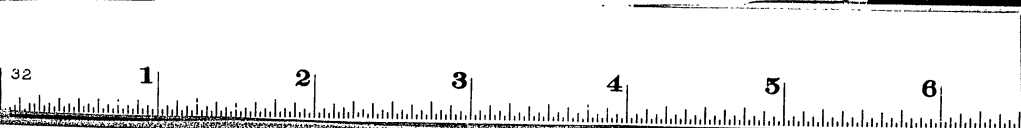

本年總收入，是它以下的三項收入的合計數。本年總支出，是它以下的五項支出的合計數。本年分配，是本年總收入減去本年總支出的差數。

公積金和公益金，按照社的規定提存。留存年底找補數，是根據在年度決算前可能做的工分數，和年度決算前的週轉費等，估算出來的。這個數字不宜太大，太大了，糧食的儲存保管麻煩，同時，社員也會有意見。但是，也不宜太小，太小了，週轉困難，同時，年度決算時，社員應得的工分數就不能如數支付。

值得注意的是：本年總收支欄的本年分配的數字，必須和本年總分配欄的合計數字相等。

收入分配概算表編製出來，經過社員大會通過以後，會計員就應該根據收入分配概算表，仿照夏收預分的辦法，編製社員秋收預分計劃：

年 月 日 單位：元

姓名	估計本年應分配數			扣除數			秋收可以預分數	備考
	勞動報酬	土地報酬	合計	以前預分數	公積	合計		
合計								

值得注意的是：估計本年應分配數欄的合計總數

字，和收入分配概算表本年總分配欄的社員分配數字，是相等的。

這個社員秋收預分計劃，只算出了各個社員可以預分的總收入數，所以，我們還需要按照“三定”政策的規定，編製社員預分糧食計劃表：

年 月 日 單位：斤

社員姓名	應預分糧食數	糧食消費定額數	應交需積數	實際可分糧食數	可分各種糧食數			
					玉米	高粱	……	
合計								

值得注意的是：糧食消費定額數，是根據社員戶全年的糧食消費定額，減去夏收分糧數求出來的；應交售數、需供應數和實際可分糧食數，是根據應預分糧食數和糧食消費定額數求出來的。

還有，不管是夏收預分或者是秋收預分，賣給國家的糧食收入現款後，都應該儘快付給社員。

王：預分我就談到這兒了，大家有什麼問題，請提出來。

問（李武以外的會計員問的，下同）：夏收預分，比秋收預分簡單些。

32

1

2

3

4

5

6

問：我看只要把秋收預分做好了，年度決算也就好办了。

王：对。

問：社員預分計劃中，我們在縣上学的和書上說的，都有牲畜工具租金一欄，怎麼現在沒有了呢？

王：这是因为牲畜工具租金，我們已按農副業的使用情况，分別作为支出处理了。所以，这兒不必再列这样一欄，要不就会扣除兩次了。

問：王同志，你剛才談的預分，土地報酬，都是按照定量分配办法处理的嗎？

王：对。

問：那我們社的土地報酬，是按照產量分成分益的，預分工作，應該怎樣來做呢？

王：土地報酬採用按產量分成分益的社，編製秋收預分概算表時，有幾點和我剛才談的不同：

一、土地不能分副業的收益，因此，我們一定要把農業和副業收入的分配，分開來算。

二、雜項收入，按收入的性質，分別列入農業和副業分配。

三、耕畜、農具的租金，从農業收入中扣除；副業生產工具的租金，从副業收入中扣除。

四、管理費要按照实际的情况，分別从農業和副

業的收入中扣除。

問：秋收的东西，有好些种。每一种，又有好有坏。好的，大家都想多要；坏的，大家都想少要。还有，有的社員，想多要一點这种东西；有的社員，又想多要一點那种东西。这种种情况，王同志，你看怎样解决？

王：这要看各个社的具体情况了。要緊的是：預分前，一定要把各种可能發生的問題，考慮遇到，必要的時候，可以事先調查一下，訂出計劃；同時，根据計劃，把每一場的分配工作安排好。要是某种產品，數量不大，大家需要的情況又不一样，可以採用自報公議的办法，來決定每一戶能預分多少。要是某种產品，數量較大，但是有好有坏，那就要仔細計算，合理配搭了。

問：怎样計算呢？

王：比如某社秋收穀子折價 2000 元，分三場分給甲、乙、丙三戶社員，甲、乙、丙應分穀子分別折價數是 700 元、800 元、500 元。这个例子的計算办法是这样的：

一、把兩千元作为一百，甲應分 $\frac{700 \times 100}{2000} \% = 35\%$ ，乙應分 $\frac{800 \times 100}{2000} \% = 40\%$ ，丙應分 $\frac{500 \times 100}{2000} \% = 25\%$ 。

二、要是第一場打穀子 4500 斤，應分 4000 斤給

32

1

2

3

4

5

6

社員，那末，甲應分 $4000 \times 35\% = 1400$ 斤，乙應分 $4000 \times 40\% = 1600$ 斤，丙應分 $4000 \times 25\% = 1000$ 斤。以後各場各戶預分的數字，和第一場的計算方法相同。

李：我們社的軍屬趙二孀，生活一時困難，社裏準備這次預分，除了她應分的外，多分給她 200 斤糧食，王同志，你看應該怎樣算？

王：從預分的總數中，先扣出這 200 斤，再計算每戶社員能分的數字。

八 年度決算

王：現在談年度決算。

農業生產合作社一年的各種收入，該分給社員的，大部分都預分給社員了。可是，因為預分時的收入和開支數字，其中都有一部分是估計的。這樣，社員預分的數字，和他們實際應分的數字，總會是有些出入的。所以，秋收結束後，一定要決定一個結賬的截止日期，把全年的實際收支、社員已做的勞動工分和社的財產以及負債的增減變化，做一次最後的決算，計算出每戶社員實際應分的數字，多退少補，結清全年的賬目。

年度決算前的清理工作的做法是這樣的：

一、把往來存欠的賬目清理出來。該收的收，該

還的還，一時不能收回和還清的，也要和對方核對一次，看有沒有差錯。社員投入的東西和預分的產品，沒有折價，由社規定標準，分別折算清楚，轉入財務賬。

二、把固定財產和庫存物資清點出來。清點固定財產和庫存物資，是一件相當麻煩的事情，最好在管理委員會的領導下，成立一個清點小組來做。各種財產和物資，要一項一項的來點數和過秤。對不好點數和過秤的，比如大量的草料，也要先秤一部分，再估算總數。清點清楚後，會計員應根據清點的情況和賬簿上記的，編製清點財產物資報告單：

品名	單位	賬上結存 的數量	實有數量	多出數量	缺少或損 壞數量	備註

管理委員會對多出的、短少的和損壞的財產物資，應該好好研究分析，提出處理意見，交社員大會討論通過後實行。

損壞的財產，決定由社報銷，財務賬上的記法是：(收)固定財產；(付)公積金。

損壞的財產，決定由損壞人賠償，記法是：(收)固定財產；(付)社員往來(損壞人的戶頭)。

32

1

2

3

4

5

6

社裏餵的豬，清點時，重量比賬上記的增加，增加的重量，折價入賬，記法是：(收)副業收入；(付)預付款項。

公有的排畜，今年生的幼畜，要估價入賬，記法是：(收)公積金；(付)預付款項。

沒有記入財務賬的庫存產品，要是有多出或短少，先在產品登記簿上調整清楚，再一次折價轉入財務賬。

三、把全年的勞動工賬清理出來。

四、把下年度生產用工結算出來。下年度用工，不能參加本年分配。可是，不能用誰做的，就由誰的工分總數中扣除的辦法，應該從全社每個社員的工分總數中，按比例扣除。

五、把當年收益不多或者沒有收益的基本建設用工結算出來。這種用工不能參加本年分配，應該從全社總勞動工分數中扣除來。扣除方法，和下半年用工一樣，應該從全社每個社員的工分總數中，按比例扣除。

六、編製餘額對照表。

年度決算前的清理工作做好後，就可以進行最後的決算了：

(一)編製決算表。決算表的格式和編製的方法，大體上和秋收預分時的收入分配概算表同。

(二)編製社員分配明細表。明細表的格式和編製

的方法，大體上和秋收預分時的社員預分計劃同。

(三)結賬。決算表和社員分配明細表，經過管理委員會的審查和社員大會通過以後，會計員就可以做賬面上的決算轉賬了：

1. 把農業收入、副業收入、雜項收支科目的一年累計餘額，分別轉到收入分配科目去，結清這些科目。記法是：(收)收入分配；(付)農業收入，或者是副業收入，或者是雜項收支(如果是收入餘額)。

2. 把農業支出、副業支出、管理費科目的一年累計餘額分別轉到收入分配科目去，結清這些科目。記法是：(收)農業支出，或者是副業支出，或者是管理費；(付)收入分配。

3. 把決算表上提存的公積金、公益金記入財務賬。記法是：(收)公積金，或者是公益金；(付)收入分配。

4. 把決算表上社員分配部分，根據社員分配明細表記入財務賬。記法是：(收)社員往來科目各戶頭；(付)收入分配。

四、根據社的資產負債情況，編製財務清單，張貼公佈。同時，把社員戶分配情況，分項抄寫清單，給社員戶查存。

五：時間已經很晚了，年度決算，我暫時談到這

32

1

2

3

4

5

6

兒。秋收後，我再來和你們一起研究。大家有什麼問題，請提出來。

問：土地報酬採用按產量分成分益的社，年度決算有什麼不同？

王：大體上可以按照秋收預分的辦法處理。

問：生產結算類的各科目，都結清了，可是，資產、負債和往來類各科目，要是在賬上還有餘額，怎麼辦呢？

王：結轉下年。

問：去年春天，我們社用了許多工，在一座荒山上種了果樹。這些果樹，要七八年才有收入。今年入社的新社員很多。大夥說，他們也要負擔一部分才合理。王同志，你看怎麼辦？

王：要是用工很多，新社員可以負擔一部分。負擔辦法，由大夥民主協商，決定出一個適當的負擔數字來。把這個數字，按照新社員全年做的勞動工分，比例分攤；再按原來社員做的工分，把它分給原來的社員。

李：時間已經很晚了，王同志明天一早要動身趕回縣上去。我看我們今晚就在這兒結束吧。

大家都同意李武的意見，又在一起談笑了好一陣才走了。

32

1

2

3

4

5

6

做好工会小组工作

王博夫編著

做好工会小组工作

王博夫編著

江苏省书刊出版业营业登记证出〇〇一号
江苏人民出版社出版
南京湖南路七号
新华书店江苏分店发行 南京印刷厂印刷

开本 787×1092 1/32 印张 13.16 字数 14,000
一九五七年一月第一版
一九五七年一月南京第一次印刷
印数 1—6,000

统一书号： 3100·77
定 价： (6)九 分

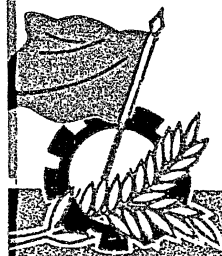

江苏人民出版社

32

1

2

3

4

5

6

出版者的話

工会小組是工会組織的細胞組織，做好工会小組工作，对整个工会工作的成效有十分重要的关系。这本小冊子，对工会小組工作的意义、如何做好工会小組工作等方面的問題，都作了比較詳細的講解，可供工矿企业的工会小組長和积极分子开展小組工作的参考。

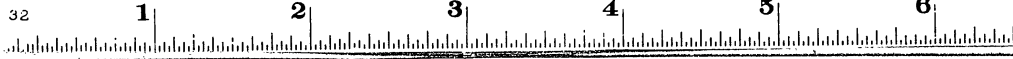

目 录

为什么要做好工会小组工作.....	(1)
做好小组的政治思想工作.....	(3)
组织群众开展社会主义竞赛.....	(7)
学习先进经验,不断提高工人技术水平.....	(10)
要正确区别落后,帮助落后赶上先进.....	(13)
要经常关心职工群众的生产和生活.....	(15)
要建立一些必要的制度.....	(18)
要开好小组会议.....	(21)
工会小组长要以身作则.....	(23)

为什么要做好工会小组工作

工会小组是工会的基础组织。工会小组在工会组织建设中的作用,就象高楼的基础一样。一座高楼的基础如果不牢,高楼也就不会坚固;同样,如果工会小组工作没有做好,工会工作也就难于开展,要完成生产任务也就没有保证了。所以,做好工会小组工作是具有极大的意义的。

那末,做好工会小组工作,究竟有哪些重要意义呢?

第一,可以深入地开展社会主义竞赛。工会组织的一个十分重要的任务,是发动群众,广泛、深入地开展社会主义竞赛,保证又多、又快、又好、又省地完成和超额完成国家计划。要达到这个要求,要做许多工作,其中最重要的一项,就是做好工会小组工作。为什么呢,因为工会小组是以生产小组或工段为单位的,而小组和工段又是直接进行生产的单位,生产中的许多问题都必须通过小组才能有效地解决。如讨论国家计划啦、制定小组保证条件啦、开展合理化建议啦、推广先进经验以及班组经济核算、巩固劳动纪律等等,都必须通过小组去贯彻执行。因此,只有把小组工作做好了,社会主义竞赛才有坚实的基础,竞赛也才能收到应有的效果。

第二,可以不断提高职工群众觉悟程度。中华人民共和国工会章程明确指出:“在人民民主专政的政权建立以后,中

32

1

2

3

4

5

6

国工会在党的领导下成为工人群众学习管理的学校，学习主持经济的学校，学习共产主义的学校。”工会组织要发挥这样的作用，就要密切联系群众、教育群众，并不断地提高群众的政治觉悟和组织能力。要做到这一点，也必须做好工会小组工作。因为小组是工会直接联系工人、职员和技术人员的纽带，职工群众每日每时的生产和学习活动，大部都在一起。因而，小组同志之间很熟悉、很了解，相互之间互助和监督也最方便，开展批评与自我批评也就可以更加切合实际，能够真正做到相互学习、相互帮助、取长补短、共同提高。同时，工会小组也能方便地向职工群众进行宣传教育，把党的政策、主张迅速地贯彻到群众中去，并把群众意见及时地反映到领导上来，以帮助领导克服主观主义和官僚主义，改进领导工作，更好地把职工群众团结在党的周围。

第三，可以加强基层工会组织建设工作。工会组织为了组织动员职工群众担负起建设社会主义社会的重大任务，必须加强基层工会的组织建设工作。要加强基层组织建设，就必须从小组工作开始。小组工作做好了，就便于基层工会更好的集中群众意见，发挥群众的智慧和力量，来保证上级工会各项指示、决议的实现；同时，也给基层委员会和车间委员会的工作打下了一个良好的基础。

可见，做好工会小组工作，对工会组织来说，意义是很重大的。我们必须十分重视这一工作，并全力以赴地去做好它。工会小组工作既是如此重要，那么，究竟应该做哪些工作，这些工作又如何做？这是我们最关心的事。下面，就分别地来

谈谈这些问题吧！

做好小组的政治思想工作

要保证工会小组的全体同志不断地提高思想觉悟、提高生产，工会小组必须结合生产和各项日常工作，做好小组的政治思想工作。政治思想工作的内容可以分五方面：

第一，要进行社会主义和共产主义的正面教育。小组应该结合每个时期的中心运动和时事政策向组员进行教育。在目前，要深入贯彻“八大”文件的精神，继续进行党在过渡时期总路线的教育，使小组职工都明确地认识到：加速工业建设对改善人民生活、加强国防和巩固工农联盟的重要意义；团结、教育、改造资产阶级分子，深入改造资本主义工商业的重要性，以便更好地动员职工群众为完成和超额完成国家计划而奋斗。同时，还要对小组职工进行厉行节约、反对浪费、爱护国家财产的教育，并进行“按劳取酬”的教育，使小组职工认识到：厉行节约的重要意义，以及国家利益和个人利益的一致性；从而鼓励职工群众从物质利益上来关心自己的劳动果实，培养共产主义的道德品质，发扬工人阶级艰苦奋斗、克勤克俭的革命传统，以创造性的劳动和负责精神，来建设社会主义的新生活。

第二，教育小组职工加强计划观念。为了全面地均衡地完成国家计划，就不仅要按时完成产量计划，同时也要完成品种计划、质量计划、成本计划，还要做到安全生产。我们知道，

32

1

2

3

4

5

6

现代化的工业生产是一个有机整体，各个小组以至个人都必须密切配合协同动作。如果某一个小组或工序，不能按时、按质、按量完成计划，就会影响到整个企业生产计划的完成，有的协作产品还要影响到兄弟工厂生产计划的按时完成。因此，必须教育小组职工加强计划观念。也就是说，在小组内，要全面贯彻多、快、好、省和安全生产的方针，克服某些只追求多、快，忽视好、省，或只注意产量，忽视质量和成本计划的偏向，教育小组职工树立产量、质量、成本和安全生产四位一体的思想。

第三，加强小组工人的团结教育。互相学习、互相帮助、取长补短、共同提高，是保证完成生产任务的重要因素。因为大工业的生产，连续性和整体性很强，一件产品绝不是靠一个人或一个组所能完成的，而必须互相联系、互相协作、共同努力才能达到。随着工业生产的发展，新工人将不断增加，新工人一般比较年轻，工作积极，肯肯钻研；而老工人一般都具有丰富的生产技术、操作经验，因而加强青、老年工人的团结互助，具有极大意义。加强小组团结，党、政、团、工会小组长都负有很大责任。因此，党、政、团、工会小组长应根据具体情况，分别对党、团员和职工群众进行“一切为社会主义”的思想教育，使全组职工都认识到增强工人阶级团结的重要意义。团小组长，要发动团员带动全组青年工人主动接近老年工人，体贴关心老年工人的生活，帮助老年工人解决生产上体力不能胜任的困难，帮助老年工人识字、写信，并读报给老年工人听，帮助老年工人学习时事政治。同时，又必须尊重老年工人，虚

心地向老年工人学习技术和经验。党和工会小组长，也要帮助老年工人提高阶级觉悟，使他们认识到社会主义生产的最终目的，是为了最大限度地满足人民的物质和文化生活的需要；为了要使自己 and 子孙后代永远过着美好幸福的日子，就要把自己所有的技术经验毫无保留地传授给青年工人。另外，还可以组织青、老年工人的座谈会，开展批评与自我批评。

第四，要经常发扬先进、支持先进、教育先进。对那些肯热心帮助别人、并取得显著成绩的先进生产者，应该及时表扬；同时也要教育他们虚心地向群众学习，防止他们可能产生的骄傲自满。全国总工会赖若愚主席在全国先进生产者代表会上说：“我们也要看到，先进生产者也不一定处处都是先进的，一个人的智慧毕竟是有限的，一个人的经验不可能是完备无缺的，而广大群众却有无穷无尽的智慧和才能。只有在互相学习和互相帮助中，才能取人之长补我之短。先进生产者之所以先进，是经常向广大群众学习的结果。先进经验也只有广大群众互相补充才能更加完善起来。”由此可见，先进者要想不断先进，就要不断开展批评与自我批评，克服缺点，发扬优点，不仅要耐心的帮助别人，也要虚心学习别人的长处。另一方面，为了使小组职工学习和赶上先进，小组长必须教育和鼓励大家相信先进，尊敬先进者，虚心地向先进者学习，并树立正确的学习态度。同时在学习先进过程中，还要鼓励大家克服困难，并及时宣传学习先进经验中的先进事例与学习成功的经验。

第五，要教育工人遵守劳动纪律。做任何工作都必须遵

32

1

2

3

4

5

6

守劳动纪律，而劳动纪律松弛较为常见的是：生产时玩笑打闹，哼唱谈家常，思想不集中，甚至在夜班生产时打瞌睡；忽视产品质量，工作马虎大意，不遵守工艺规程和安全规程。所有这一切，都会造成人身事故和机械事故。但是，有些工人还把这些行为看作是“平常的”“无所谓”的事情，他们认为：“小事情算不了什么，耽擱几分钟，等一会加把劲就赶上了”等等的错误想法。其实，往往由于一个人的劳动纪律松懈散漫，就会影响全小组计划的完成。因此，小组长应该经常教育全组职工遵守劳动纪律，使他们认识到违反劳动纪律的危害性，从而遵守劳动纪律。

进行以上的政治思想教育，是一个长期的艰苦的工作，要根据各个小组的特点，针对群众中各种不同的思想问题，运用群众教育群众的方法，扫除工作中思想障碍。组长要善于依靠组内积极分子，采用小组集体讨论、座谈和积极分子分工个别帮助相结合的办法。通过个别帮助，群众最容易暴露思想，问题也容易解决。积极分子可按工作地段相近、宿舍相近和感情相投进行分工，要他们负责联系周围群众，通过谈家常，谈生产等办法来了解和帮助群众解决思想问题。另外，采用新旧社会回忆对比，算细账，以及读报、看电影、参观、郊游等形式，都是进行经常的思想教育的好方法。总之，只有使各项中心运动教育和日常深入细致的思想教育结合起来，才能不断地提高工人群众的觉悟程度。

组织群众开展社会主义竞赛

搞好生产，保证完成国家计划，是小组工作的基本任务。工会组织搞好生产的基本方法，就是组织群众开展社会主义竞赛，并使其经常化。通过经常持续的社会主义竞赛，来保证完成和超额完成国家计划和增产节约计划。小组工人社会主义竞赛的形式有两种：一种是小组与小组之间（或叫班、组）的竞赛，这是集体性的；一种是同工种之间的竞赛，这是以个人为单位的。这两种形式也是整个社会主义竞赛中最基本的两种形式。

组织职工开展社会主义竞赛的第一步，是发动职工讨论国家生产计划，制订小组、个人竞赛保证条件。怎样才能使小组竞赛保证条件订得先进而又切实可靠呢？一般要做到下列几点：第一，必须做好政治思想工作，消除一切思想障碍。小组长在发动大家讨论国家计划和制订小组和个人保证条件时，要反复酝酿讨论，充分发扬民主，开展批评与自我批评。同时，小组长要善于发现先进思想和先进事迹，及时表扬先进带动落后，用实际先进事例批判骄傲自满、盲目乐观和消极畏难等思想情绪，批判那些认为“窍门找绝”、“潜力挖光”等保守思想。第二，在讨论计划以前，要将小组的具体任务告诉职工，以便大家充分考虑酝酿；同时，小组领导要对竞赛保证条件的内容提出初步意见。第三，在讨论时，要启发大家根据上月份生产工作中的经验教训和本月的作业计划，找出完成本月任务

32

1

2

3

4

5

6

的關鍵，按工序、按部件，实事求是的進行討論；研究採用那些先進經驗，提那方面的合理化建議，怎樣改進技術和勞動組織，正確的計算出小組生產能力，然後，制訂競賽保證條件。第四，小組競賽保證條件，應以超額完成小組（或工段）計劃的產量、質量、節約原材料等項指標和達到這些指標的具體措施為內容；推行了班、組經濟核算的小組，就應該將班、組核算指標和小組保證條件結合起來。第五，小組長要幫助每個工人根據小組競賽保證條件，根據每個職工的生產特點，訂出個人的保證條件。

制訂小組或個人保證條件時，還要注意三個問題：第一，必須明確地認識到組織競賽是黨、政、工、團共同的任務，制訂保證條件不能各搞一套。有些企業單位，行政上抓班、組核算，工會搞先進生產者運動，青年團搞青年突擊隊，都要分別訂出保證條件，如果是共產黨員，黨內還要搞個保證條件，結果一個人就有好幾個保證條件。這種做法是不對的。應該明白，一個小組或一個人，只能有一個保證條件。因為小組的生產任務、指標只有一個，而保證完成生產計劃是黨、政、工、團共同的奮鬥目標，所以保證條件也只能有一個。第二，小組和個人保證條件一般不應該低於國家計劃的要求，但也要注意不能不顧實際情況層層附加指標，層層提高指標；否則，就會造成廠長受表揚、工人受批評的偏向，以致打擊群眾的積極性。第三，要針對本組、本人生產上的薄弱環節和關鍵問題，制訂保證條件。如果是廢次品太多，就應着重根據質量指標要求訂出具體保證措施；如果事故多，就應把安全作為重點。總之，

不要把競賽條件訂得太繁瑣或一般化。

訂好競賽保證條件，僅是競賽的開始，要保證競賽條件的實現，小組必須建立經常的檢查制度，以便及時發現問題，及時採取有效措施，幫助解決，使每個職工都能完成小組和個人的保證條件；不然，競賽保證條件就容易流於形式。過去有些單位在制訂保證條件時熱熱轟轟，月終檢查時空空洞洞；有的職工反映：“保證條件寫在紙上、貼在牆上，就是不起作用。”這都說明在執行過程中沒有進行檢查和具體幫助的緣故。因此，小組就需要建立經常的檢查制度，以促使保證條件的實現。

根據企業生產特點，工會小組必須每天或每周公布小組和個人完成生產的情況。許多推行了班、組經濟核算的企業單位都已這樣做了。事實證明，這樣做就能不斷鼓舞職工生產情緒。因為它可以隨時了解誰超額完成計劃，誰未完成計劃，誰跑在最前面，誰落在後面了。這樣，就可以及時分析計劃完成與未完成的原因，從而接受教訓，組織交流先進經驗，達到先進帶動落后、共同前進的目的。如果等到月底才總結公布，這雖然也能了解計劃完成或未完成的原因，但對前一個月來講，已成了馬後炮。工人生動地形容為：“這叫黃牛已過了河，再拖尾巴已無濟於事了。”因此，小組必須及時公布職工們的生產成績。

認真做好小組每月的競賽總結評比工作，這是不斷提高群眾競賽熱情、實現先進帶動落后、推進競賽前進的不可缺少的工作。同時，小組的總結評比，又是車間或全廠總結評比的基礎。經常的公布生產成績和健全的原始記錄，就是競賽評比的

32

1

2

3

4

5

6

的可靠資料。小組競賽的總結，應由工會小組長與工長（或生產組長）共同來做，根據小組和個人的競賽保證條件切實評定競賽的成績，表揚先進的生產者，介紹先進生產者的經驗，並要揭發競賽中的缺點，提出改進的建議。總結要由群眾討論、補充，通過討論總結，制訂下月保證條件，從而發動群眾把競賽向前推進一步。

學習先進經驗，不斷提高工人技術水平

在小組社會主義競賽中，同樣應堅決貫徹學習技術、改進技術、掌握新技術的方針。我們知道，要實現小組競賽保證條件，光憑熱情、增加勞動強度拼體力是不行的，必須不斷地學習和採用先進經驗和新的工作方法，提高每個人的操作技術水平。其方法主要有這樣幾個：

第一，虛心學習先進經驗，鞏固提高已推廣的先進經驗。如賈河夏橋煤礦段其才小組，由於認真推行和學習了蘇聯工種混合計件經驗，生產效率提高了百分之二十幾，一九五五年十月份一個月，就超產一千一百多噸煤。幾年來，紡織廠推廣了郝建秀工作法、五一織布法，油廠推廣了李川江榨油法等，都取得了顯著效果。在推廣先進經驗時，要經常了解群眾的思想情況，特別要了解群眾對先進經驗的各種錯誤看法，以便對症下藥進行教育。其方法，可組織先進人物和落後轉變為先進的典型人物現身說法，向大家介紹自己的思想演變、體會等；並組織大家討論，引導群眾對照自己的思想，開展批評與

自我批評，以樹立先進思想，批判和克服自滿保守思想，從而幫助大家訂出個人學習先進經驗的計劃。

第二，針對生產關鍵，組織經驗交流。通過日常的測定工作，進行技術排隊，找出小組技術上共同性的薄弱環節和每個人的缺點，依據缺什麼補什麼的原則，有目的地進行經驗交流。如常州市民丰紡織廠的徐建華小組，由於小組的大部分同志執行工作法不靈活，特別是掉頭和塌頭很多。小組根據這個情況，就組織了掉頭最少的莫興官、接頭最穩的許菊娣和執行工作法最靈活的葉全大、薛玉娣等介紹他們的作法，並組織大家討論補充，再到生產中去實習。通過學習，提高了工人的技術，有效地克服了這一薄弱環節。

第三，發動和組織職工群眾提合理化建議。針對生產上存在的問題提出課題，發動職工圍繞課題提出合理化建議，從而解決問題，突破生產上的薄弱環節。譬如：質量低是當前小組生產上的關鍵問題，這就需要從發動職工群眾改進技術、統一操作和推廣先進經驗等辦法來解決；如果安全問題是當前小組生產上的薄弱環節，就需要組織全組職工找原因、想辦法，認真貫徹操作規程、建立機器專責制和機器檢修、保養等制度，突破這個薄弱環節，達到安全生產的目的。

第四，發動大家制訂學習計劃，有準備有目的地組織操作表演和現場觀摩。這可以在本小組進行，也可到別的先進組去觀摩。如各人根據日常的測定工作，了解了自己在技術上缺少什麼，然後提出學習對象和學習要求，並把它作為個人保證條件；小組加以組織檢查，幫助實現。根據徐建華小組經驗：

32

1

2

3

4

5

6

这一学习可用包教保学的办法在生产时间内进行。工会小组长要负责包教保学的动员组织工作,生产组长负责安排时间,定期调配观摩者出来学习。在观摩学习时间内,观摩者的生产是由生产组长负责调预备工来代做(有时生产组长自己上車做),使学习的人能安心学习。在学习时,是采取学者先跟着看,然后再上車做,由教者作实际指导。另外,他们还常派代表到别的组去学习先进操作方法,由代表回来介绍推广。

第五,对技术差的工人和新工人进行重点帮助。办法有这样几种:①订立师徒合同、姊妹合同等进行包教保学;②发动大家互教互学,以老工人带新工人,以熟练带不熟练,取长补短;③通过生产会议或专业会议,组织交流经验,有目的地进行帮助。总之,不管用什么方式,帮助的人一定要耐心诚恳,否则就收不到应有的效果。如南通大生副厂档車工范丽华原是三组的档車工,质量计划老完不成,组长只是责怪她,而没有很好地帮助她研究改进;后来,领导上调她到一组档車,仍然是次布多,但组长李淑媛并没有责怪她,而是耐心地真诚地帮助她,指出她的缺点,帮助她分析原因。就这样,她积极地学习了先进技术,逐步克服了生产上的缺点,消灭了次布。

为了帮助职工更好的学习先进经验,提高技术水平,小组就要有计划地帮助全组职工学习文化,提高文化水平。有很多工人同志,由于文化水平低,在生产上明明有了先进经验,就是说不出来、写不出来;有的工人因为不识字,看图纸、学习别人经验也很困难。因此,小组长应该动员全组工人同志响应党和政府关于扫除文盲和向科学文化进军的号召,积极参加文

化学习,为更好的更快的提高技术水平和掌握现代科学技术打下基础。

要正确的区别落后,帮助落后赶上先进

在社会主义竞赛中,小组内的先进人物、先进思想将不断地涌现出来;同时,也必然有落后者与落后现象的存在。我们的责任,就是要想尽一切办法,克服落后状态,使落后者赶上先进,先进者更加先进。因此,在先进生产者运动中,不仅要积极地认真地总结和推广先进人物的先进事迹和先进思想,以树立榜样,带动其他;同时,要正确的对待落后工人,通过群众自我教育的方法,具体的帮助落后者赶上先进。那末,工会小组怎样做好这一工作呢?

首先,要正确的区别落后,弄清落后的原因。我们看一个人是否落后,究竟根据什么标准来衡量呢?如果离开了明确的标准,就会产生各种各样的看法。例如有人把埋头苦干、生产上并不落后,而只是不经常参加会议活动或不善于积极发言的人,当成“落后分子”;还有人把常向领导提出批评和意见的人,看做是不服从领导、纪律性差的“落后分子”;还有人說,某某生产好,是为了多拿工资、争名誉,又被加上“经济主义”或“锦标主义”的帽子。所有这些看法和说法,当然是片面的、错误的。我们今天衡量一个工人落后与否的标准应该是:首先看他的劳动态度和他生产上的实际成绩。离开这一点来考察一个工人的政治觉悟,显然是错误的。可是,大家要問,

32

1

2

3

4

5

6

既然落后与否的主要标志，是要看劳动态度和完成生产计划的好坏，那么，是不是凡是生产情绪不高，完不成生产计划的，就能不加分析的一概给这些人扣上“落后分子”的帽子呢？我们的回答是：不能这样武断，而是必须具体分析他们所以落后的原因。例如：有的是家庭经济生活有困难；有的是孩子多、牵累大，自己在厂里做工，孩子放在家里无人照顾，放不下心；有的是婚姻问题不得解决；有的是夫妻、婆媳之间不和；有的对干部的官僚主义作风有意见；有的是由于宿舍太远，或者是由于住处太挤，影响上班和睡眠；还有的是生产技术水平低。所有这些原因，使他们在生产操作时思想不集中，因而在各种不同程度上影响了生产。有的还因为直接同他们劳动有关的行政管理工作或技术管理工作方面有缺点，如原材料、工具、图纸等不能及时供应，工序之间协作不好等，都会影响生产计划的完成。当然，有的人是由于阶级觉悟不高，责任心不强，劳动纪律不好，因而不能完成生产计划。这种人是个少数的。由此可见，小组要帮助落后工人转变，绝不能犯主观主义的毛病，采用简单、粗暴的方法把人家一律说成“落后”。而是必须细心观察、具体分析研究落后的原因。找到了原因以后，就应该将敢于对领导提出正确的批评的积极分子，以及生产上并不落后而只是有个别缺点和错误的人，或因种种客观原因而造成生产情绪不高的人，同落后工人区别开来。作了这种正确的区别以后，才能分别不同情况，正确的处理有关这些工人所存在和所提出的问题。

其次，小组如何帮助落后者转变呢？前面说过，某些职工

生产情绪不高，原因是多种多样、十分复杂的。因此，解决他们的问题，也是一项十分细致的工作，要采用一把钥匙开一把锁的办法来作工作。例如，对技术低的要派技术好的去帮助；有思想问题的就要去做教育工作；生活上有困难的就在小组内发动互助解决，或建议领导上帮助他们解决。

最后，还必须使小组职工都认识到：帮助落后赶上先进，是社会主义竞赛的基本原则，是小组全体职工的共同责任。首先，应该肯定，落后是可以赶上先进的。大家知道，事物是不断变化的，落后、中间、先进之间的关系也是在不断变化的，今天落后，明天就可能赶上先进。因此，我们对待落后工人，绝不能采取歧视、打击、讽刺、排斥的态度，也决不能把落后看成是永远不变的。刘少奇同志代表中共中央在全国先进生产者代表会议上，在祝词中指出：“在社会主义社会里，仍然有先进和落后的矛盾，但是这种矛盾不是对抗性的矛盾；社会主义社会解决这种矛盾的基本方法，就是通过劳动群众的自觉的努力，通过教育和批评的方式，不断地把落后提高到先进的水平。”这就是说，我们要善于通过以先进带动落后，使落后达到先进的水平，帮助落后赶上先进，我们不应该看作这是少数干部的事情，而应该作为小组全体职工的共同责任。因为只有小组职工互相学习、互相帮助、取长补短，才能消灭落后，达到共同提高的目的。

要经常关心职工群众的生产和生活

我们知道，要进行生产，必须具备三个要素，这就是人的

32

1

2

3

4

5

6

劳动,生产工具和原材料;生产搞得好坏,最主要的是决定于人的劳动。因此,我們最关心最爱护的应该是人,社会主义制度的优越性以及它所以能使生产力不断提高的根本原因就在于此。所以关心职工群众的生产和生活,是工会小组依靠群众搞好生产的一个重要工作。要做好这一工作,小组应该做到这样几件事:

第一,在社会主义竞赛中,首先要注意帮助工人提高技术,完成生产定额,保证得到应有的工资收入;再则,要特别注意职工在生产中的安全,教育职工熟悉并遵守安全操作规程。在日常工作中,应该根据气候的变化,注意夏季通风设备,冬季保温防冻以及环境卫生,还应注意帮助老年工人和孕妇及体弱的人解决生产上的困难,给他们调换比较轻松易做的工作。如在纱厂,老年工人体弱,视力差,落纱时,青工就可让老年工人落两头。总之,一般的问题或群众能够自行解决的问题,就发动群众自己解决,不能解决的问题,可建议行政或提请上级解决。这对增强职工的责任感、保证产品质量、保证出勤率都有很大好处。

第二,办理职工享受劳动保险的一切事宜。凡是职工应该享受劳动保险待遇的,要及时提交车间委员会或基层工会解决。

第三,经常关心职工群众的生活。如帮助解决婚姻问题,帮助办理婚丧大事,给工伤病号请医生,组织慰问等等。如徐建华小组的老年工人曹巧英,死了阿婆,不久娘又生起病来,经济上发生了困难,因而生产很不安心。小组了解情况后,就

主动的帮助他向行政上借了工资,又通过会员困难补助金补助了十元,全组同志又凑了些钱借给她,帮助她解决了困难,她感动地说:“组织上和同志们这样关心我,今后只有和大家一起搞好生产。”这个小组对生病和产后休养的同志,也经常进行慰问。如徐银大产后在家休息,小组就组织大伙一起去看她;朱小妹、王静霞生了孩子,在乡下休养,小组同志就写信去慰问。这样,她们回到生产岗位,不仅生产积极,小组内的团结也更加加强了。

第四,为了及时了解职工家庭生活情况,小组长要善于组织组内积极分子经常利用业余时间进行家属访问,帮助他们安排家庭经济生活,搞好家庭关系。对那些生活上确实有困难,组内能解决的,要发扬小组职工的互助友爱精神,帮助解决;不能解决的,要及时反映到车间委员会或基层工会去解决。

在进行上述工作时,小组长必须在组内进行这样两项工作:

首先,要教育大家认识生产和生活的正确关系。使大家认识,只有在发展生产的基础上,才能逐步改善职工的物质生活与文化生活。也就是说,一方面,我们要反对离开生产不从实际需要与可能条件出发,而孤立地强调生活福利的资本主义倾向;同时,在领导上也要防止不关心工人痛痒的官僚主义作风。只有如此,才能很好的贯彻生产、教育、生活三位一体的方针。毛主席教导我们:“在实施增产节约的同时,必须注意职工的安全、健康和必不可少的福利事业;如果只

注意前一方面，忘記或稍加忽視后一方面，都是錯誤的。”因此，時刻關心並尽可能地改善工人群眾的物質生活和文化生活，這是工會組織的經常的重要的責任。小組長應該保證貫徹。

其次，解決群眾困難，必須發動小組同志大家動手，相互關懷。幫助工人解決實際問題，不能單從經濟數字上來看幫助群眾解決了多少困難，更重要的是從政治上來教育群眾，提高群眾的覺悟，培養群眾的集體主義精神，使職工從實際生產、生活中體驗到黨和工會組織以及工人兄弟對他們的溫暖與關懷，從而鞏固工人階級的團結。

要建立一些必要的制度

小組建立一些必要的制度，是使工作有計劃、有秩序地進行，並將已獲得的成績鞏固下來的重要措施之一。小組制度，一般可分為兩種：一種是直接有關於生產活動的制度；另一種是工會工作制度。關於直接有關於生產活動方面的制度，也可以說是小組的勞動公約，如交接班制度、工具保管制度、保證質量和生產安全的制度、工作地清潔值日制度等。這種制度，常常是為了輔助行政管理工作或求得工人生產活動上的協調、互助而建立的。如果行政上在這些方面已經規定了各項制度，工會小組就要發動群眾，保證貫徹執行。這方面的制度是有很多範例的：如嘉孝紡織廠在一九五五年開展群眾性的提高質量運動中，為了鞏固已得成果，有些小組就着重加強機

械保養檢修制度，如細紗錠子進行編號跟蹤檢修，能及時找出機械毛病。嚴格皮鞭、皮圈交接驗收制，建立分區負責制、清潔工作檢查評分等制度，有效地保持了機器的清潔，發揮了機械效能，保證了產品質量。又如賈汪發電廠王廣清小組（是江蘇省的安全生產先進小組之一），他們根據小組情況和設備特點，密切結合實際操作，制訂了小組交接班制，專職制，反事故制，科學巡回檢查制，學習等制度；小組還抓緊組織學習和總結檢查實際執行結果，使其不斷完善和提高。如小組學習了“科學巡回檢查制度”以後，就根據機器性能和設備情況，分出輕重緩急，分頭進行檢查，劃出檢查路線表，做到每個項目、每個零件都有專人負責。自1950年8月19日以來，從未出過事故。這些成績的取得，是與他們認真制定與執行制度分不開的。再如韓橋煤礦李興瑞掛鈎小組，已保持五年十個月的安全生產。五年多來，該組工人們嚴格執行了“三交”、“兩驗”、“四不走”的制度。還由於嚴格執行了檢查驗收，避免了許多事故的发生，保證了安全生產。同時，對其他各電交、輸坡發生的跑車事故，小組都認真討論，並檢查對照本組是否也有發生事故的因素，從而找出存在的問題，採取措施，防止事故發生。

其次，關於工會工作制度。如討論計劃，檢查總結競賽的制度 and 會議制度等。這種制度，在於保證小組的群眾活動能有計劃、有秩序的進行。經驗證明：凡屬先進小組，都有它自己的、並為群眾所信守的制度。一般來說，除了每月一次工會小組生活會議外，在圍繞生產活動方面，就是發動群眾討論作業

32

1

2

3

4

5

6

計劃，制定小組和个人保證条件，并通过碰头会，生产會議，每日或每周公布班、組核算結果等形式，及时檢查保證条件执行情况，按月进行总结評比等活动，將这些活动訂成一种制度。这些制度与企业組織生产的規律，以及小組劳动竞赛經常进行活动的几項主要工作是一致的。

那么，制度是怎样制定的呢？一般要注意些什么問題呢？大家知道，制度是經驗的总结。因此，建立一种制度，必須視企业管理、技术条件，劳动条件，工种性質，以及小組工作基础等不同情况，实事求是的建立。任何生搬硬套、千篇一律、强迫命令的作法，必將使制度流于形式。建立一种制度，就要发挥它一定的作用。就各种會議的内容来講，也要依据生产中的問題和群众中的需要来确定。这样，會議就可以开得活潑、有兴趣，會議制度也可以坚持下去。賈汪桥桥煤矿段其才小組（是江苏省的先进小組之一），他們建立制度的做法，就是將总结經驗、开好會議和建立制度三者結合进行的。例如1955年第四季度开始时，全組認真地檢查总结了第三季度的生产情况，然后针对第三季度存在的問題（如煤質和安全不够好），訂出了第四季度全面超額、均衡地完成各項指标的保證計劃，特別將煤質和安全列为主要一項。为了提高煤質，他們就选出揀工夏長茂为煤質檢查員，訂出每日和煤質科联系質量超降情况、次日工前公布的制度。有一次，檢查員找出了含矸率超过的原因，是由于大家在思想上不够重視所造成的。所以，便针对这一思想，算了一笔質量不好而造成損失的細帳。經過討論，大家提高了認識，主动地提出了解决的办法；建立

了人人揀矸子的制度，并將煤質降、超所造成的浪费或節約，列入班、組經濟核算指标。由于这些措施和制度的建立，含矸率比国家計劃規定的还降低了0.2%，保證了煤炭的質量。这种做法的基本特点是：能针对生产关键，发动群众，通过檢查，开展批評与自我批評，从而提高大家的思想認識，訂出切实可行的制度。这样的制度，就有群众基础，能够行得通、做得到。

此外，小組訂出了制度以后，大家就应该严肃認真的执行，并要定期檢查制度执行情况，同时，必須向一切違反制度的現象作坚决的斗争；否則，制度就不能巩固，也不能发挥它应有的作用。我們知道，經驗是发展的。所以，制度也必須随着客观条件的变化不断吸取先进經驗及时加以修訂，才能收到更好的效果。

要开好小組會議

小組會議是小組工作的一个重要方式，小組会开得好坏，对整个小組工作的开展有很大影响。經常召开的小組会，从性質上来講，有工会小組生活會議和小組生产會議。这两种會議的内容是不同的。小組生产會議的主要内容是：討論計劃，制定小組保證条件，檢查計劃执行情况，揭发与消除生产中的缺点，交流先进經驗，推动改进企业管理等。工会小組生活会的主要内容是：对會員进行工会基本知識的教育，傳達上級工会組織的指示、決議，办理日常公务工作，以及办理职工日

32

1

2

3

4

5

6

常生活福利事宜。不管召开那一种小组会，事前都要确定会议的目的和要求，骨干的認識也要統一；会后要分別进行工作，保证会议的決議順利贯彻。这里主要談談如何开好小组生产会议的問題。

小组生产会议，可根据企业生产特点、小组生产情况的需要定期召开，由工会小组長主持。大家知道，生产会议是发揚民主、集中群众的智慧、吸引群众参加企业管理的最好的組織形式，它的主要目的，是針對本組的生产情况，解决生产上存在的主要問題，以便更好的完成生产计划。因此，生产会议一定要討論有关生产方面的各項問題；小组長在主持会议时，必須紧紧掌握会议中心，不要扯得太远，以免拖延会议時間，影响会议效果。

其次，要开好小组生产会议，小组领导骨干应当在开会前，周密考虑本組当前生产中存在的主要問題，以便在开会时能够有准备的进行討論。为此，小组的党、政、工、团小组長，應該互相交换从上次会议以来的小组生产情况和工人思想情况，共同确定本次会议要解决的問題。会议内容要力求單一，事先通知全組职工，以便大家有充分的准备。

第三，在小组生产会议上，經常注意开展批評与自我批評。依靠骨干带动群众进行自觉的檢查，充分发揚民主，使每个职工都能打破顧慮，大胆地揭发有关生产上和企业管理上的缺点，使每个职工都能积极地提出自己的建議。小组長要虛心听取群众的意見，不断地糾正本組工作中的缺点和錯誤，使本組工作不断地得到改进与提高。属于对車間和厂級領

导上的問題和建議，小组長更要及时向上反映，求得迅速解决，以便更好地发揚广大职工参加民主管理的积极性。同时，对組内不能完成个人保证条件的工人，要耐心地帮助他们分析原因，研究解决的办法；对不認真执行计划、不遵守劳动紀律、違反操作規程和安全規程、忽視产品质量的，要不断的通过檢查保证条件，开展批評与自我批評等方法教育工人，求得改进；对完成或超额完成生产计划的先进生产者，应給以表扬鼓励，对那些原来生产不好而现在有了进步的人，也要注意表扬。总结他們的先进思想和先进經驗，发动大家来学习他們的先进經驗。小组生产会议能善于掌握批評与表扬的方法，会后又認真檢查贯彻会上的決議要求，就能不断改进小组工作。只有把小组工作放在小组全体职工的共同监督下，才能更好地发揚大家的积极性和創造性。

工会小组長要以身作则

工会小组長是职工最直接、最具体的领导人，不論生产、学习、生活等一切活动，都要通过小组長去組織、动员。同时，工会小组長，又是会员們选出来、并为会员們信任的，他不仅能影响每一个会员，而且能及时地了解每个会员的意見和要求。所以說，搞好工会小组工作，小组長的責任是重大而光荣的。

那么，怎样才能当好工会小组長呢？一般应做到下列几点：

32

1

2

3

4

5

6

第一，小組長首先应在生产、学习、生活各方面起模范带头作用，以身作则，任劳任怨，带动大家前进。小组长要领导大家正确的开展批评与自我批评，对每一个会员的任何过错，哪怕是初看起来很小的过错，也不能放过，都应该及时地耐心地进行说服教育；同时，会员们有了成绩，也应立即加以表扬。总之，要从提高职工群众的政治觉悟的基础上，来搞好组内团结，使小组成为团结友爱的家庭。

第二，小组长要善于启发和帮助职工根据本组生产关键，挖潜力、找窍门、提合理化建议，推广先进经验。同时，要运用各种正确的方法，来实现行政方面所规定的一切技术措施，保证国家计划全面的按期的超额完成。

第三，小组长要紧密依靠党、团员、小组干事等积极分子进行工作，要善于使用积极分子，并在工作中经常注意帮助他们解决困难，提高他们的工作能力。此外，小组长要树立民主作风，有事要和群众商量，有错敢于向群众公开检讨，虚心听取群众意见，这样才能更好的发挥大家的积极性。

第四，小组长的一切工作要以生产为中心，同时也要随时注意与关心群众的日常生活。

第五，必须认真执行小组里的各项制度，开好各种会议。经常向车间委员会或基层工会汇报小组当前的生产情况和职工的思想情况，及时取得上级的指导与帮助，不断提高自己的领导能力和改进小组工作。

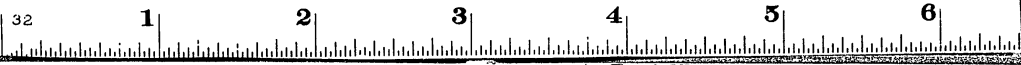

怎样做工业统计分析工作

怎样做工业统计分析工作

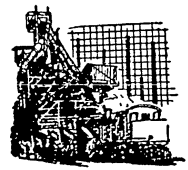

统计出版社

统一书号：3006·25
定价：0.34 元

统计出版社



怎樣做工業統計分析工作

中華人民共和國
國家統計局工業統計司編

統計出版社

1956年·北京



前 言

統計工作為國家計劃服務是基本的主要的任務。統計資料是國家編制和檢查發展國民經濟計劃的必要依據。因而及時提供正確的統計資料就成為統計部門經常的重要的任務。通過統計資料，還可以對當前經濟生活中的某些重大問題，進行分析研究，以發現問題發生的原因和提出解決問題的辦法，保證國家發展國民經濟計劃的勝利完成。工業經濟是發展國民經濟的主導部門，積極開展工業統計分析工作，幫助改進和提高工業的領導管理，應是工業統計工作的主要任務之一。

幾年來，工業統計分析工作已有了初步的開展。特別是近一年來，全國各級統計部門的工業統計分析工作，均有不同程度的改進和提高，並積累了一定的工作經驗。我們根據當前工業統計工作發展的要求，總結了工業統計分析工作的經驗，因而把一些有關的主要的文件，彙編成冊，以適應工業統計工作人員的需要，特別是省市級以上統計部門工作人員的工作和學習的需要。

本書共包括七篇文件，除第一第二兩篇曾在“統計工作通訊”發表外，其餘五篇都是本年九月間由有關工作總結的文件中整理出來的（數字都是假設的）。由於統計分析工作建立不久，工作還在不斷改進和提高，有些具體經驗還待今後進一步充實和修正。

編 者 1955年10月

怎樣做工業統計分析工作

中華人民共和國
國家統計局工業統計司編

*

統計出版社出版

（北京東曉門外三里河）

北京內刊出報業字號：京出字第075號

國家統計局印刷廠印刷

新華書店發行

*

冊數：3006.25 · 787 × 1092 1/32 · 3 1/8 印張 · 67,000字
1956年1月第1版
1956年9月第2次印刷
印數：7,101 · 12,120 定價：(9)0.34元



目 錄

一、中央人民政府國家統計局关于开展工業統計
分析工作的指示…………… (1)

二、積極开展統計分析研究工作……………
…………… 國家統計局副局長 王思華 (9)

三、進一步开展工業統計分析工作，逐步提高分
析工作質量…………… 國家統計局工業統計司 (34)

四、遼寧省統計局工業統計分析工作總結…………… (63)

五、浙江省統計局工業統計分析工作的体会…………… (77)

六、我們是怎样作統計分析工作的？……………
…………… 國家統計局工業統計司燃料工業統計科 (86)

七、工業統計分析方法点滴經驗彙編…………… (94)

中央人民政府國家統計局 关于开展工業統計分析工作的指示

一、我國工業統計工作，为了滿足國家在过渡时期对
其所提出的要求，必須及时提供正确的統計資料，并根据
正确的資料進行分析研究。

过去几年來，除了个别地区和部門外，工業統計的分
析工作还没有得到应有的發展。这主要是由于各級國家統
計机关和企業主管机关的計劃統計部門建立不久；統計幹
部的政策、業務水平还不高；大部分精力都用在統計方法
制度的建立和統計資料的彙總工作上，很少注意進行統計
分析工作。

随着國家在过渡时期的总任务的提出，國家社会主义
工業化的逐步实现，國家計劃經濟的發展和計劃管理制度
的日益加強，党和政府对統計工作特别是工業統計工作的
要求正在不断提高。要求統計工作不僅能提供正确的統計
資料，而且要全面、深入地進行計劃执行情况的檢查与監
督；要求統計幹部不僅要有能力判断統計資料的真偽，同

32

1

2

3

4

5

6

时要分析研究、發現問題和提出解決問題的辦法。只有如此，統計工作才能更有力地为國家計劃服務，才能對國家有計劃的建設事業發揮積極的作用。因此，在進一步加強工業企業統計工作的同時，逐步地開展工業統計分析工作，是當前全國工業統計工作的重要任務和進一步提高的重要步驟。

由于各級黨政領導機關對分析研究工作的重視，計劃管理工作的加強，工業統計報表制度的貫徹，各級統計機關和業務部門所掌握的統計資料已日趨完整，統計幹部的工業生產知識已逐漸豐富，統計幹部的業務水平已有所提高，這就為在全國範圍內開展工業統計分析工作提供了有利條件。

二、工業統計分析工作的基本任務是：檢查和監督國家計劃的執行情況，揭發影響計劃實施的正面和反面因素，發掘可用于增加生產、提高勞動生產率、降低成本、擴大積累的生產潛力，發現先進經驗和典型，以促進國家計劃的完成和超額完成；研究國家社會主義工業化的具體發展過程，闡明黨和政府在各個時期中有關工業方面的中心工作的執行情況和效果，以便國家管理及政策的貫徹執行。

在工業生產統計分析工作中，應着重通過總產值、產品產量、質量和產品種類的計劃執行情況來分析完成或未完成計劃的原因。研究產值、產量增減的原因，並觀察其每晝夜平均產量（即生產水平）的增減情況。還可從月、季的生產水平與年計劃的生產水平作比較，以了解完成年計劃的保證程度。

• 2 •

必須對各車間、企業每晝夜、每旬（月）生產的均衡性進行經常的分析，揭發破壞生產均衡性的主要原因。

必須運用按計劃完成程度及其他各種分組法，以發現先進和落后的單位，研究其超計劃或未完成計劃的原因。

必須密切注意新產品試制和成批生產計劃執行情況的分析，特別是新產品試制和生產過程中的技術措施、材料供應和產品質量的情況。

在工業勞動統計分析工作中，應分析實際職工人數和工資超過計劃的原因，分析工資總數相對節約（或超支）的情況。

應該注意工業企業人員構成的分析，並將同一部門各企業或不同部門的企業人員的構成進行對比，以研究企業各類人員的比例是否合理。

應研究各企業、部門和地區間職工工資的水平，研究各種先進工資制度的工資在工資總數中所占的比重，揭發由于勞動組織和生產組織不合理所造成的工資超支情況。

必須加強勞動生產率計劃完成情況的分析，研究促進勞動生產率提高的各種因素。分析總產值增長中由于勞動生產率和工人人數增加的影響所占的比重。分析平均工資的增長是否低于勞動生產率的增長。研究實行計件工資制的企業生產定額完成情況。通過按定額完成程度的分組資料發現沒有完成計劃和超過定額的各種工人人數及其原因。

必須加強安全生產的分析，說明職工傷亡事故的情況及其原因。

最後還應分析工人的來源及其流動情況。分析工人工

• 3 •

作時間的利用情況，指明生產中已被利用和未被利用的工日（或工時）數及其構成。

在工業成本統計分析工作中，應說明企業全部商品成本和單位產品成本計劃執行情況，找出節約或超支的原因。研究各費用項目的節約和超支情況，並應特別注意揭發由於浪費原材料和由於廢品與非生產費用增加所造成的損失及其原因。還應通過按成本計劃完成程度分組的資料來研究節約（或超支）的企業比重及原因。

在工業物資供應統計分析工作中，首先應分析其供、產、銷是否平衡，產品有無積壓和積壓的原因，檢查供貨計劃完成情況，分析原材料、燃料的供應是否及時齊備、有無超額儲備，在分析原材料、燃料的節約情況時，應特別注意降低單位產品原材料消費定額的情況，從而發現先進的消費定額。最後還應說明物資供應工作對生產計劃完成情況所發生的影響。

全面的工業統計分析還必須包括對生產設備使用情況和其他技術經濟指標的分析。

三、企業、主管機關和國家統計機關的工業統計分析所採取的方法和程序大體相同，但在著重點上、分析的範圍上和要求上是有所區別的：

（1）工業企業的統計分析的對象是整個企業的工業生產活動。應該根據各車間、各業務部門所提供的統計資料來研究各車間的以及全企業的計劃執行情況，並進一步研究企業各部門間的聯繫和協作。必須首先從統計數字的對比、分組和從各個指標的聯繫中來發現問題，然後再就發現出來的問題，有目的有計劃地到現場作深入的了解和

調查，並充分利用各種有關方面的資料（如各種業務工作總結等）和通過各種會議（如生產調度會議等）所提供的情况、結論和決議等來使問題突出和深刻化。企業的統計分析工作還應針對關鍵問題提出改進意見和合理化建議，並應結合某一時期的中心任務和本企業的主要問題來進行深入的有重點的分析，這樣才能使統計分析真正起到作用，並使分析內容多樣化。

由於企業的計劃工作和管理工作的水平不一，對於各類工業企業的統計分析工作的要求也應該有所不同。

第一類企業是計劃管理較上軌道，統計工作有較好的基礎，且過去已經或多或少地做過統計分析。對於這一類企業應該要求得高些。在這些企業中，分析範圍應該是全面的或接近全面的，分析的形式應該是多樣的、靈活的。除了著重做好基本情況的分析外，還應該針對某些重大問題作出短小精悍的專題分析報告。

第二類企業是計劃管理工作一般，統計工作也有一定基礎，但在過去沒有或很少做過統計分析。這類企業在全國來講是占多數的。這些企業的統計分析工作應從最主要的方面著手，即先從生產計劃完成情況的原因以及勞動指標的分析著手。

第三類企業是計劃統計工作還未上軌道的企業。對於它們首先要要求按期編寫簡單的生產情況的文字說明。著重敘述生產中的主要問題和主要情況，然後再要求其中某些企業試作初步的分析工作。

在企業中，生產的和全面性的統計分析工作應由計劃統計部門負責。但是企業內各業務部門的統計分析工作也

32

1

2

3

4

5

6

很重要。業務部門的分析工作如果能全面地很好地開展起來，不但對本部門的業務工作有很大幫助，而且也會給計劃統計部門的全面綜合分析提供資料，促進企業全面檢查計劃工作的開展。

為了幫助和推動企業統計分析工作的開展，各企業主管機關或某些專業部門的管理機關（如電業、煤礦、鋼鐵等工業管理局等），可以根據業務特點、領導需要、制發分析提要供所屬企業參考。並應注意對所屬企業多加具體指導，把統計分析做得較好的單位的經驗及時加以總結和推廣。

（2）企業主管機關的統計分析，應該着重對所屬各企業以及整個部門的計劃執行情況進行檢查。在工作中應該注意詳細研究各企業的分析報告，找出普遍而主要的問題，同時找出情況最突出的單位，然後結合着統計資料來作分析，不要單純地將各企業的報告照抄照轉，也不能只根據個別現象作出总的結論。

企業主管機關應經常注意計劃執行的進度，關心提前完成計劃的可能性，發現計劃中的不合理部分並建議修改計劃。

在分析中應以同類企業來作比較，選出先進的、普通的和落后的企業的典型，從而發現改進工作的關鍵所在。必須密切注意先進的和一貫落后的企業的工作情況。並應特別注意企業的節約和浪費、供產銷平衡和生產協作等問題。

企業主管機關的統計分析還必須就一定時期內工業生產和企業管理中普遍存在的和必須及時解決的問題來作分

析，必須結合一定時期的中心工作和運動，通過統計資料來說明中心工作的進程和執行情況。

企業主管機關應保證統計分析報告按規定如期報出。工業主管機關的統計分析報告應該比非工業主管機關的統計分析報告作得更全面、深入。

（3）國家統計機關的工業統計分析應從國民經濟計劃的要求出發，充分結合本地區工業的特點。國家統計機關的經常的工業統計分析的對象是本地區工業生產中最基本的和最重要的情況，各主管機關、各重點企業的計劃執行情況以及黨和政府在各個時期中所提出的有關工業生產的中心任務。各級國家統計機關並須逐步開展本地區內各種經濟成分工業的發展速度及其比重，各工業部門的發展、聯系與平衡，主要工業產品的供產銷平衡，工業勞動力的資源與分配，勞動生產率與工資的增長及其比例以及工業產品成本降低等具有國民經濟意義的分析研究工作。

為了做好工業統計分析工作，國家統計機關必須經常搜集、整理和積累各種有關統計資料，必須系統地廣泛地研究企業主管機關和重點企業的統計資料和分析報告，必要時得到各企業主管機關和有關企業進行深入的調查研究，以便作出正確的結論和提出切實可行的建議。

四、統計分析工作對全國大多數統計幹部來說還是一件新的工作，因此在工作進行中一定會遇到某些困難。要開展這一工作，除積極貫徹工業定期統計報表外，還必須克服某些統計幹部所存在的思想障礙：如有些同志認為統計工作只是一件單純的數字加減和彙編報表的技術工作，忽視統計數字的政治經濟意義，不研究數字中存在的問

32

1

2

3

4

5

6

題。他們不了解統計工作的主要任務應是根據國家總任務的基本精神和各項工作的政策原則，對計算彙总的資料進行分析研究，發現國家計劃執行中存在的問題並尽可能提出解決問題的具體建議，從而發揮統計工作為國家有計劃的建設事業服務的作用。有些同志認為統計幹部的理論水平還很低，實際情況了解也不多，基層企業統計資料還不及時、正確，目前還不能進行統計分析。他們不了解基層統計工作建設和統計分析工作是可以同時結合進行的，並且通過加強統計分析，統計資料被利用於實際工作，則統計資料的及時性和正確性也會獲得進一步的提高。統計幹部如能經常運用統計分析這一工具，他們的理論水平和業務知識必能得到提高。必須認識統計分析的過程是逐步提高的過程，需要由簡單到複雜，由初級到高級地開展起來，停頓不前或要求過高過急的思想必須防止。過去在進行統計分析工作的過程中，有些單位曾走過脫離統計資料去找尋分析對象，或離開日常工作的迫切需要去作長篇的專題分析的彎路，也應注意糾正。

為了做好統計分析工作，要求各企業、企業主管機關和各級國家統計機關的統計幹部刻苦鑽研，除了掌握統計的理論知識外，還必須學習有關的生產知識、經濟知識，必須研究黨和政府有關工業工作的政策和指示，以提高自己的政治業務水平。這樣就可以逐步提高統計分析的思想性，就可以大大推動統計工作的前進。

各級國家統計機關、各企業主管機關在接到本指示后，應結合本地區、本部門的具體情況，制訂開展工業統計分析工作的具體措施逐步貫徹執行。

一九五四年八月三十一日

積極開展統計分析研究工作

——國家統計局王思華副局長在第四屆全國統計工作會議上的報告

一 當前統計分析工作的基本情況

近二、三年來，特別是自第三屆全國統計工作會議以后，統計分析工作已為各級統計部門所重視，有些部門並已作出了一定的成績，在反映情況、指導工作上也起了一定作用。但總的說來，全國做的還是非常不夠的，主要表現為以下兩個方面：

第一，統計分析工作還沒有得到普遍的開展。

一年來，全國大多數統計部門仍然忙於統計報表的計算彙總，分析工作發展得很不平衡。

工業統計分析工作開始較早，現在已有了初步的開展。大部分國營、地方國營工業企業及其主管部門，和各級國家統計部門都已開始進行了工業統計分析工作。重點城市的快速分析報告制度已初步建立，全國已能按季分析工業生產勞動的基本情況；一般地區和單位已能經常隨報

32

1

2

3

4

5

6

表报送文字说明，并在定期报表资料的基础上分析计划执行情况；不少单位还能结合中心工作，发现主要问题，并提出积极建议。上海、天津、沈阳、哈尔滨等大城市的私营工业产销报告也能反映一些问题。但还有一些地区和单位不善于利用已有的大量工业统计资料，分析工作没有得到应有的开展。

贸易统计分析工作也有一定的开展。目前多数省市以上单位都能根据主要指标按月或按季作出计划执行情况的分析报告。在1954年内向国家统计局报送综合月报的41个省市中，已有29个省市能随同报表报出文字分析报告。商业部、粮食部、对外贸易部、合作总社均已能定期编制商品流转计划检查报告。商业部还能不定期地对商品流转费及利润情况做分析报告。此外，若干地区并能根据当地党政需要，利用定期报表和典型调查资料，对某些重要问题作出专题分析报告。但从整个看来，贸易统计分析工作，不论在贸易业务部门或在各级国家统计部门，至今还都相当普遍地存在着只管提供统计数字，不做分析研究，及“表上有数，心中无数”的现象。

在基本建设统计分析工作方面，一年来大部分省市以及统计工作有了初步基础的中央各部，都或多或少地在现有统计资料基础上按月按季编写了基本建设计划执行情况报告。重大建设单位，都开展了文字说明。但目前的分析工作仅仅是初步的，并且，在整个统计工作中，分析研究所占的比重还是极小的。

其他专业统计分析，一般均尚未开展起来。

至于各省市的综合分析报告，自1954年以来，有些省

市对国民经济计划执行情况的检查分析工作，都已经做起来了，但仍有1/3的省市（如山西、湖南、湖北、陕西等10个省）至今还未做起来。

第二，统计分析工作的质量不高。

目前统计分析工作质量不高的主要表现，就是一般化，不深、不透。有些是例行公事，交卷了事，千篇老一套；有些是数字罗列，说明不了问题；有些是文字内容与统计数字脱节甚至矛盾，长篇大论，主次不分。这样的资料可分为以下两种：

（一）脱离数字的一般情况。不从数字出发，不从数字中发现问题，而是离开数字去“跑情况”，有闻必录，人云亦云，把跑到的东鳞西爪，附在报表上，就当“分析资料”。这样的“分析资料”一定是一般化，公式化的。例如分析生产计划完成的原因时，一般都写成：“改善了业务管理，开展了增产节约竞赛运动，经过了总路线、宪法学习，发挥了职工的积极性、创造性，采用了先进的技术操作方法，计划订的合理并经过群众讨论等等”。在分析“销售计划未完成的主要原因”时，则提出：“（1）调运不及时，货源组织不够，部分商品脱销……（2）工作人员责任心不强，不遵守劳动纪律……（3）对私商领导不够，监督不嚴……”等几条空洞的原因，而未能用具体数字说明其影响程度与情况，分清主要与次要。

（二）缺乏分析的单纯数字罗列。这就是用文字把报表上的数字单纯地串连起来，罗列出来，只是把报表上的数字再写一遍，此外再无任何分析了。如某市统计局在分析1954年4月份基本建设计划执行情况时，就是这样写的：

“中央五个工業部在本市範圍內所轄的建設單位投資在××億元以上的有××厂、××厂、××厂、××公司、××煤礦、××印染厂、××紡織厂等八个重点建設單位。本年本月止累計实际完成××億元，占全年計劃工作量的49.59%，其中中央燃料工業部所屬單位完成63.85%，紡織工業部41.96%，重工業部34%。”这种缺乏分析的数字罗列，还不如列表來得一目了然。

还有一些“分析資料”，在叙述情况时，虽然也用了些数字，但这些数字是生硬地附加上去的，和情况連不起來。如某省統計局分析1953年第三季度完成工業計劃的原因时說：“增產節約运动的开展，推动生產改革的深入与作業計劃的提高，發揮了廣大职工的積極性与创造性，使產量增加，劳动生產率提高，原材料消耗减少，成本降低。如××电厂重新修訂司爐操作規程，煤耗不断下降，全月平均煤耗曾达0.6公斤；××铁厂9月份產鉄量上旬產13.2噸，下旬提高到18.6噸……”。这一“分析資料”所引用的几个数字与整个情况的联系，是不清楚的。

总之，当前統計分析工作的主要缺点，就是一般化，只能反映出工作的一般情况和問題，对于國家經濟建設工作中和社会主义改造事業中發生的新問題，不能通过統計数字及时地反映出來。这样就大大地減低了統計分析研究工作在全國經濟建設工作中應起的作用。

为什么統計分析工作不能很好开展和質量不高呢？

从統計幹部的思想上來檢查，尚存在以下不正确的認識：有些幹部認為報表沒搞好，数字不全而不正确，不能做分析；有些幹部認為自己政策水平低，業務不熟悉，不敢

做分析；有些幹部認為分析研究很高深，要分析就得做大塊文章，因而不敢動手；有些幹部把統計与分析研究机械地分开，認為報表数字才是統計，統計部門不應做分析研究；有些幹部存在着依賴等待思想，希望上級布置一套完整的办法和格式好來照做；也有些幹部認為他們掌握的情況，領導上早已知道，再寫就會重復；也有些幹部認為生產一般化，逐月一洋，平淡無奇，不必進行分析研究等等。

除以上所說的統計幹部的思想障礙外，影响着統計分析工作的普遍开展和提高的最主要原因，就是各級統計部門的負責幹部未能親自動手，沒有組織政治思想水平較高、統計業務能力較強的幹部去積極進行這工作。他們多忙於一般行政工作，沒有轉到研究工作上來。他們把統計工作停止在搜集和彙總資料的階段上，而沒有有意識地積極地轉到通过分析來反映和研究經濟情況的階段上來；在思想上沒有把統計工作任務和研究經濟情況的任務很好地結合起來。因此，組織經驗交流不夠，在方法上也缺乏具体指導。統計工作是新工作，統計分析工作尤其是新開展的工作，很多同志都在自己摸索，找不到方法，看不到方向；上級對下級的文字分析報告，多不批答或通報，因而具体指導和幫助不夠；很多部門的分析報告形成自流，因而不能總結提高。

为了今后積極开展統計分析工作，除对不正确的思想开展必要的批判并加以克服外，关键在于領導机关，特別是領導幹部，必須親自帶頭研究，自己做出榜樣來，这样才能把分析研究的風氣帶動起來。

今后各级统计部门必须根据不同地区的统计工作水平，区别不同的经济部门，在首长带头的原则下，在现有的基础上，由浅入深，由初级到高级，由局部到全面，由主要部门到次要部门，有步骤地开展分析研究工作。

今后的统计分析工作，不能一般地去进行，主要是各级综合机关，特别是负责干部应当亲自动手；在统计领导机关中也不宜一般地去进行，必须组织政治思想水平较高、统计业务能力较强的干部去积极进行，这样才能作出成绩。统计分析的内容不能一般化，必须通过统计资料，对经济生活中的某些重要问题，进行比较深刻的或相当全面的观察。不仅要反映出国民经济各部门日常工作中的基本情况，还必须反映出当前工作中新的突出的问题。必须注意正在发生，而且将要影响到我们的经济建设的一些重大问题，和我们党的各种经济政策，及时搜集和提供一些研究这些问题所必需的统计资料。必须掌握国家经济建设各种工作的具体情况，必须系统地有目的地对占有的大量统计资料进行调查研究，发现问题、提出问题，并尽可能提出解决问题的办法。只有这样，才能丰富统计资料的内容，做好党政领导的助手，更好地为国家管理工作和服务。

二 如何从数字出发来进行统计分析

对于如何进行统计分析，过去已有不少同志写过文章，在各种统计理论书籍中也有关于统计分析方法的叙述，所以，今天我在这方面是没有什么新的东西可讲的，

今天只就一年来许多部门所做的分析研究的成果，举例说明一下，为的是从这些实例中来学习做好分析工作。

第一、在我国，国民经济的发展，是依据国家计划来进行的，因此，在进行统计分析时，首先要检查国家计划的执行情况，并分析其完成或未完成的原因。

在这一方面，一年来，许多部门确实做了不少分析工作。我们可以举例如下：

例一：重工业部分析1951年1至8月份生产计划和执行情况时，从1至8月的总产值来看，逐月完成了计划，但从1至8月各月的生产情况来看，发现存在严重问题，生产情况有逐月（特别是从6月以后）下降的趋势。

（一）总产值的完成计划百分比有下降的趋势：

月 份	1月	2月	3月	4月	5月	6月	7月	8月
完成	107.4	105.15	109.1	104.5	103.9	107.6	101.1	101.1

（二）完成总产值计划的企業数渐减少：

月 份	1月	2月	3月	4月	5月	6月	7月	8月
完成计划企业数 占全部企业%	77	82	84	80	75	77	75	69

（三）完成主要产品的品种数逐月减少：

月 份	1月	2月	3月	4月	5月	6月	7月	8月
完成主要品种 占全部计划的品种数	18	20	22	20	2	15	17	14

(四) 未完成計劃產品的技術經濟定額逐漸惡化:

月份	1月	2月	3月	4月	5月	6月	7月	8月
消耗用系数	××××	××××	××××	××××	××××	××××	××××	××××
每噸用系数	××××	××××	××××	××××	××××	××××	××××	××××

生產情況之所以不好，有的同志認為是夏季以來雨多水大的影響，也有的講是基建工程推遲、計劃訂得不合理等。究竟哪些是屬於客觀原因，哪些是屬於主觀原因呢？重工業部又將未完成計劃的幾項主要產品逐項分析，如將生鉄未完成計劃因受水災、計劃不合理、設備事故、操作方法不正常等原因分別比較，得出設備事故對未完成計劃的影響很大；將鋼未完成計劃的原因分水災、停電影響、基本建設推遲、技術操作不正常等比較，得出由於操作不正常的影響占51%。

從以上的具體分析，得出結論：重工業部1至8月份生產情況之所以不好，除了客觀原因有一定影響外，更重要的是由於設備事故和操作不正常等主觀原因所造成。

例一：中央商業部“1951年第一季度商品流轉費計劃執行情況檢查通報”中寫道：

第二季度費用水平實際為13.5%，比計劃費用水平增加了1.8%，多支出了費用××××億元。從各個公司來看，除百貨公司、石油公司費用水平實際比計劃費用水平稍有降低（百貨降低0.1%，石油降低0.2%）外，其他公司都提高了。從費用項目上看，主要是運費、利息超過計劃，因而引起總費用水平的提高。

“關於費用超計劃開支的原因，主要是由於第二季度收購實績超過計劃××××億元，而銷售則有×××××億元未完成計劃，這樣就必然比原計劃多支出現金××××億元，因而第二季度大約多付出利息××××億元，提高了費用水平。由於收購計劃超過，而銷售計劃沒有完成（這就意味著庫存的增加），不但使利息增加，同時也便保管費、保險費、商品損耗增加。”（金額單位：旧幣，以下同）。

從這個資料中可以看出：為了找出影響商品流轉費水平超過計劃的主要因素，在分析過程中，前後採用了兩種分組法。一是按公司系統分組，一是按費用項目分組。從而找出了影響費用總水平上升的主要項目是利息與運費。這個分析的特點是，不但指出了原因，而且還將影響費用總水平上升的因素——利息，算出具體數字，具體地說明其影響程度。

例三：××省統計局1951年第三季度國民經濟計劃執行情況綜合報告，在分析基本建設計劃執行情況時，運用統計資料說明了存在的問題：

本地區全部國營工業的基本建設只完成年計劃66.6%，完成季計劃79.8%，其主要原因：

（一）技術供應趕不上施工需要，特別是設計、設備方面問題較嚴重。（舉例從略）

（二）計劃管理不健全：（1）作業計劃與國家計劃脫節，很多單位每日、每月、每月都超額完成了自己所訂的計劃，但到季末却未完成國家計劃。如××公司第三季度建築安裝工程國家計劃為××××億元，但乙方作業計

划为×××億元，只达國家計劃70%。(2)計劃完成得不均衡，月初、季初松，而月末、季末搶進度。如××電綫厂9月份完成季度計劃42%，而在9月份中，下旬完成者占60%。

(三)質量事故和人身事故仍多。(举例从略)从質量事故情况看来，有一个顯著的特点，即工程愈簡單，質量事故与返工事故愈頻繁。这是目前在基建部門若干領導幹部和工人中开始滋长着自滿情緒的反映。如××公司本季所發生的事故中，工程較簡單的土建公司占28%，而機器安裝、电器安裝、化工等技術复雜的公司只占17.4%。

(四)劳动紀律松懈，停工、曠工比重增大，劳动生產率下降。据25个國营建筑安裝企業的統計，本季各月平均出勤率为93.1%，但按月来看，則是逐月下降：7月94.3，8月93.1，9月92.2。缺勤多，主要是曠工比重大，人为停工多。如：

	7月	8月	9月
曠工占總曠工日比重	+1.7	+1.5	+4.4
人为停工占總曠工日比重	1.4	1.8	+2

由于曠工、停工多，必然影响劳动生產率下降。据本季八个主要國营建筑安裝企業統計，劳动生產率只完成計劃81.2%。

以上三个例子，都是檢查國家計劃的執行情况，并分析其完成和未完成的原因。但着重点各有不同。第一个例子的特点，是根据不同的指标，对比各月的情况，从而發現这一时期的生產上的特点，并具体地分析了这些特

点，因而得出了正确的結論。第二个例子的特点，是利用了分組法，指出了影响費用总水平上升的原因，并具体地說明其影响程度。第三个例子的特点，是利用許多統計資料，具体地分析各方面的原因。以上三个例子，都是分析得成功的例子。

第二，統計分析工作还要分析國民經濟發展的趨勢及其規律性，就是还要指出一定时期内各主要國民經濟指标的發展情况和發展速度。

在分析統計資料中，首先要檢查計劃執行情况。在分析中，与計劃对比，是主要的。但只有完成計劃的数字，有时还不能說明一切問題，如分析計劃本身是否保守，如果不把前后期完成計劃情况進行对比，則很難看出問題。因此，我們应根据这一时期的实际完成数与前期或与去年同期進行对比，以观察增長或減縮的情况和观察在一定时期内的發展情况，观察其發展速度和發展趨勢。

我們看一看这一方面的实例吧！

例一：××部××局上半年劳动生產率的分析：

“1954年上半年劳动生產率計劃執行情况中的主要成績是：

(一)完成計劃的程度及均衡情况較1953年同期有改進：

	1954年 上半年	1953年 上半年
完成計劃的企業数占全部企業数的%	43	52
兩個季度均完成計劃的企業占企業数的%	29	68
兩個季度均未完成計劃的企業占企業数的%	52	9



(二) 总產值較前期的增長中，由于劳动生產率增長的因素所占比重大为提高：

	1955 年	1954 年 上半年
总產值增長中由于劳动生產率增長的因素占%	41.4	73.2
总產值增長中由于工人人数增加的因素占%	58.6	26.8

(三) 1954 年度第一季的日劳动生產率，22 个企業中有 13 个企業超过了去年第四季的水平，这是歷年來从未有的現象。”

例二：××市統計局关于 1954 年 1 月份副食品供应工作的分析：

“根据 1954 年第一季度家計調查資料来看，居民副食品支出的比重是逐步上升的。

	食品支出 小計	食品	副食品	烟酒茶
1954 年第一季度	100	45.9	49.6	6.5
1953 年第一季度	100	54.8	60.1	5.1

但國合商業主要副食品（包括蔬菜、調味、魚肉蛋）零售額占社会副食品零售的比重，除魚肉蛋类外，1954 年 4 月均比 1953 年 4 月下降，見下表：

	三类合計	蔬菜类	調味类	魚肉蛋类
1954 年 4 月較 1953 年 4 月升降比重	國合 (-) +7.7	(-) 1.0	(-) 1.7	(+) 4.5
	私	(+) 4.7	(+) 1.0	(+) 1.7
				(-) 4.5

由于私商經營副食品比重擴大，这一类商品的零售价格也随之上升。如与去年同期比较，今年 4 月份零售价格，大葱增加 164%，菠菜增加 90%，青蘿蔔增加 100%，粉条增加 71.4%，花椒增加 51.5%。

由于副食品价格的上升，直接影响 1954 年 1 月份全市零售物价总指数较去年同期上升 2.9%，其中蔬菜类上升 22.8%，調味品类上升 1.3%。据初步估算，單蔬菜类价格一项如不设法降低，今年一年内全市居民將因蔬菜价格的上漲而多支出 200 萬元之巨。”

这个分析資料，具有现实的指導意义，不过上述情况，不是定期报表所能反映的，××市統計局广泛地运用各方面的調查資料，故能做出这样的分析。

第三，統計不能仅限于單純地标明某些事实，特别是不能僅僅止于确定國家计划的某种完成程度，統計工作的主要任务，应该是發掘能帮助完成计划的后备力量，揭露出國民經濟中的先進部分和落后部分。因此，我們就必须从各个指标的相互联系中來發现問題。这一方法的主要特点是：不要孤立地从一个指标來检查計劃，而是要把各个有关指标联系起来進行分析，因为这样才更能發现問題。

例：××工程公司 1953 年的計劃工作量超額完成 28.3%。年終決算結果，实际成本降低了 19.7%。

××工程公司虽然超額完成了任务，但决不等于已充分利用了内部的潛力，因为在超額完成計劃的統計数字下面，还掩盖着許多缺点。从下表可以看出來：

項 目	完成計劃%
1. 工作量	123.3
2. 投入生產的工程項目及交工計劃	83.9
3. 平均在冊工人	162.5
其中：建築安裝工人	160.4
4. 每一建築安裝工人的勞動生產率	65.6
5. 工人工資基金	157.2
6. 行政管理人員總數	158.2
7. 行政管理人員工資基金	140.5

從上去，可說明以下幾個問題：

(一) 按工程總值說，雖已超額完成了計劃，但施工計劃執行尚待改善，因為有×項工程（占16.1%）未按期交工，延遲了工程的開始利用。

(二) 勞動計劃執行上還有嚴重缺點：

(1) 勞動力實際需要超過了計劃需要的31%；

(2) 建築安裝工人的勞動生產率僅達到計劃的66.6%。

(三) 工資基金超支。

從以上的實際例子中，我們大概可以知道如何利用統計數字來進行分析研究了。

但我們必須指出：如何進行分析，這是不能用一個不變的公式來加以固定化的。應該根據研究對象的不同，採用不同的分析方法。我們認為當前的主要問題在於邊做邊學習。切不要把分析研究神秘化了，感到這件工作太不容易了，這是不必要的。我們必須從實際工作中學習，從學習中提高。實際上，分析工作並不是什麼“高深莫測”的

事情，表明計劃完成程度，指出計劃完成或未完成的因，就是分析。把幾個指標聯繫起來，說明它們之間的關係，指出先進與落后部分，就是分析。和前期對比，和上年同期對比，把幾個月（季或年）的材料做連續對比，從而看出發展變化的特點和規律，就是分析。

統計分析不能拘於一定的形式，方法可以多種多樣。國家統計局近兩年來所發表的國民經濟發展情況的公報，便是總結性的分析。最近國家統計局關於計件工資所作的報告中，也有一些具有意義的分析，例如，下面的一段分析：

“1954年中央五個工業部的工人計件工資比重逐漸下降的情況是突出的。根據初步統計，五個工業部計件工資占計時、計件工資總額的比重，1953年為13.1%，1954年3月份下降為11.9%，9月份又下降到3%。在五個工業部中，本年計件工資比重比去年增大的只有燃料部，其他各部均普遍下降，本年9月份的計件工資比重，各部無一例外地都比三月份縮小。

計件工資比重普遍下降的原因如下：

一、計件面縮小。例如沈陽市各××工廠1953年計件工人人數占生產工人數的46%，本年則縮小到33%，東北石油××本年年初有164名計件工人，到第三季末只有8名。計件面縮小的原因，一方面是由於本年生產變化所引起，不少改變生產產品品種的企業，由於在掌握新產品計件定額上有困難，因而縮小了計件面，如旅大市××××工廠，因產品改變，將部分計件工資改為試制獎勵工資，使這些企業的計件工資比重由去年年底的62.6%，到本年第

32 1 2 3 4 5 6

三季縮小為58%。也有不少企業由於生產任務不足，未能及時調整勞動組織，活少人多，計件工人無法保證基本工資，因而取消了計件工資制度的。生產變動對執行計件工資制度是有一定影響的，但計件面縮小的另一方面原因，是由於不少企業對計件工資的優越性仍然認識不足，如有的企業過分強調條件，不積極推行計件工資，以××電機廠為例，該廠有1,500多工人，普遍要求計件，也有一定的生產定額，但全年卻只有80多人實行計件工資。有的企業（如東北的一些礦山），由於過去推行計件工資的工作上存在一些留待解決的問題，企業領導上不採取積極措施解決問題，而是簡單地縮小了計件面。

二、定額修改。由於批判了以往長期不修改定額的缺點，本年煤礦、紡織等部門都普遍修改了定額，並取得一定的成績，如××紡織管理局修改定額後，全年節省工資基金85億元，計件工人平均工資下降了13.68%，因而計件工資比重相對下降。但在修改定額的工作中，某些企業往往是對完成定額高的則多修改，完成得低則少修改。定額修改後，又不採取積極措施，組織工人達到並超過新定額，以致如××煤礦修改定額後，工人兩年內達不到新標準，××鋼鐵廠由於工人達不到新定額，又降低定額。類似這樣的把定額訂得過高以及不積極組織工人達到新定額的現象，是與某些企業以輕率的態度對待計件工資制度分不開的”。

三 在利用統計數字進行經濟分析時必須注意什麼

為了做好統計分析工作，我們必須注意：

第一，在進行經濟分析時，不要局限於運用幾個綜合平均數字，而要善於運用分組法和組平均法等統計方法，這就是說，在研究事實總體時，要善於提出最主要的東西，善於找出新的正在萌芽生長的東西。這樣分析才能深入，問題才能突出。

但在實際工作中，我們往往是會運用或不善於運用這一原則和方法的。例如1954年許多省市統計局都反映了產銷不結合問題：反映小五金積壓了多少、搪瓷制品積壓了多少等等。然而從它們的材料里，却看不出前后期積壓數量的變化如何，這些積壓量已相當於多少時期的產量或銷售量。很少省市根據積壓的原因對這些產品進行分組，說明哪些是由於盲目發展而形成積壓的，哪些是由於產品規格問題、因品種不符合需要而形成積壓的，又有哪些是由於產品質量不高而形成積壓的等等。對於造成積壓的主要原因缺乏分析，因而也就提不出改進的具體建議來。

為了發現先進單位與落后單位，我們在進行分析工作時，便不能滿足於綜合平均數字。在統計分析工作中，要廣泛地應用着科學的分組法和典型示范法。例如在分析工業總產值計劃的執行情況時，可以按工業部門、地區或企業進行分組，也可以按完成計劃的企業與未完成計劃的企業進行分組，也可以按連續完成計劃與未連續完成計劃進行分組等等。在進行分組時，應該把最突出的問題或具有決定意義的單位，單獨列出來。在實際工作中，各部門是應用着這一分析方法的。如下例：

××部在1954年年度預計分析報告中使用以下的分組

法具体地说明了生产计划性的提高。

(一) 按总产值计划完成率的分组来看:

	1955年	1954年
完成总产值计划在110%以上的企业占企业总数的%	8	4
完成总产值计划在120-159%的企业占企业总数的%	23	19
完成总产值计划在110-119%的企业占企业总数的%	25	29
完成总产值计划在100-109%的企业占企业总数的%	55	42
完成总产值计划在90-99%的企业占企业总数的%	8	4
完成总产值计划在89%以下的企业占企业总数的%	6	3

上表说明完成及超额完成计划的企业从1953年的86%增加到1954年的91%；且说明完成计划在110%以上及完成计划不到90%的企业，1954年较1953年显著减少，表明×××1954年计划的准确性有了改进，计划的执行情况也有了改进。

(二) 从按月均衡地完成计划的企業分組来看:

	1955年	1954年
1至11月月均完成计划的企业占企业总数的%	5	25
11个月中有9至10个月完成计划的企业占企业总数的%	38	50
11个月中有7至8个月完成计划的企业占企业总数的%	28	16
11个月中有5至6个月完成计划的企业占企业总数的%	19	14
11个月中只有3个月以下完成计划的企业数占企业总数的%	22	6

上表说明按月均衡地完成计划的企业是越来越多的。统计工作用科学的分组法，可以大大地提高我们统计工作的水平，使我们可以更具体地更生动地掌握事物发展的客观情况，不至于在综合平均数字下掩盖了先进与落后，因此，在统计分析工作中，必须注意把先进单位与落后单位分别指出来。

第二，不要以个别事例代替一般。在统计分组时，我们一方面固然不应以综合平均数字为根据，还要对突出的问题和现象重点地进行观察，以期发现先进与落后现象，但同时必须指出，个别现象的观察必须在综合观察的基础上进行，决不能只注意个别现象的观察而忽视各种现象的观察。例如石油总局每月的分析报告，都是分产品分企业说明的，这是必要的，但对整个石油总局本月计划执行情况，却缺乏整体的分析，这是不够的地方。

如果完全不加联系地进行分析，而只孤立地从大量统计资料中抽出几个数字进行分析(如以部分概括全体)，这样所得出的结论，往往是靠不住的，甚至是错误的。因此，个别现象的观察必须在综合分析的基础上进行。利用大量统计资料来进行统计分析是基本的、法定性的方面，决不能脱离大量统计资料所反映的基本情况而去进行个别现象的观察。根据大量统计资料所发现的问题深入现场进行了解，必须是主动的和有准备的。如果忽视了统计分析工作的这种基本特点，认为统计分析只须到几个基层单位搜集一些情况而不必利用统计资料就可分析研究，这种作法是不能经常地及时地掌握全面情况的。这种作法是一种手工工业的工作方法，也是否定统计工作本身的做法，是要不

32

1

2

3

4

5

6

得的。

第三，進行統計分析必須根據大量統計資料，但這並不是說，我們就不需要再去搜集其他更生動、更具體的情況了。除了根據大量統計資料作分組比較，以發現國家計劃執行過程中的成績與缺點外，我們還須深入現場去搜集與了解一些具體的情況，以充實統計分析的內容。這是因為：一方面目前我們的統計報表還不是十分完備的，報表的執行情況還差，限制了我們對於大量統計資料的利用，同時我們的水平也還不夠，有時候需要通過一些實際情況的了解，來啓發與幫助我們分析統計數字；但另一方面，更重要的是深入現場了解情況，能夠補充統計報表之不足，使統計分析具有更加充實與生動的內容，更能夠深刻地確切地說明問題。統計一方面固然要研究大量現象，同時也要注意個別現象的研究，這是統計工作上綜合觀察與典型示范法相結合的基本道理。

有些同志認為，要從數字出發，那末在未掌握數字、未從數字中發現問題之前，就不需要或不應該先了解和掌握經濟情況，這樣了解問題是不對的。為了提高分析水平，我們必須隨時關心經濟活動的情況，尤其是在目前統計報表還不夠及時的情況下，我們在掌握統計數字之前，圍繞當前中心工作，或依據領導意圖，先有意識地下去搜集一些有特別重要性的情況，是非常必要的。只要在分析中實事求是地，根據數字來研究情況，根據情況來判斷數字，抓住數字與情況之間的內在聯繫，而不是用數字湊情況，或是用情況湊數字，不牽強附會，就能夠做出好的分析。

第四，有些同志認為統計分析工作，只是一個方法問

題，學會了統計分析的方法，就認為萬事大吉，因此，總希望上級設計一套完整的分析方法和辦法，好照搬照做，這是不正確的看法。因為統計分析工作是一種政策研究工作，在這里最主要的問題，是如何運用這些方法，把統計數字提到政治經濟意義上來分析問題。能否做好，那就決定於我們的政策思想水平和具體業務知識了，但是統計分析研究工作，又與一般的政策研究工作不同，它的特点是，以綜合數字為其出發點，因此，要做好這一工作，除了必須具有一定的政策思想水平之外，還必須掌握豐富的統計資料和科學的分析方法。

總之，要做好統計分析工作，一方面要掌握豐富的統計資料，熟悉科學的統計分析方法，同時更主要的還必須不斷地提高政策思想水平和業務水平。

第五，進行分析研究既然必須從統計數字出發，那末，在分析中就必须首先檢查所利用的統計資料的代表性和正確性，然後再根據這種檢查過的統計數字來說明問題，証實問題，並且可以在分析過程中發現資料本身的錯誤或片面性，隨時加以修改或補充。

我們在列寧的著作中可以找出許多典型例子，來表明他在利用各方面的資料時，是如何慎重地檢查這些資料的來源，並審查這些資料對於某些結論能通用到何種程度。俄國地方自治機關的統計，對於研究農村經濟上，提供了許多極其重要的資料。列寧非常重視這一統計的成就，但他對這些資料常加以批判的檢查、科學的分組和整理，補充它們的缺陷並訂正其計算上的錯誤。我們從“俄國資本主義底發展”和“帝國主義是資本主義底最高階段”兩書

32

1

2

3

4

5

6

中所引用的那些資料里面，便可以看出列寧對於統計資料的檢查和整理，是怎樣的全面和怎樣的深刻。在列寧這些天才著作中所引用的每個數字和每一事實，都是從應用統計科學的整理和分析方法來比較各種資料來源和詳細檢查這些資料基礎上得出來的。列寧為了進行分析和得到結論而在選擇正確的實際的資料方面所做的巨大工作，是我們統計工作者的光輝榜樣。

我們在檢查數字時，必須首先從它們的聯繫中來發現問題，有矛盾存在的地方，就有問題。因此我們必須首先從數字的矛盾上着手檢查。我們在檢查各種統計報表時，也發現過數字的矛盾。例如在1951年全國工業預計數字中，我們發現全國采伐木材的產量比1953年增長了12.3%，其中國營增長了11.3%，而地方國營則增長了125%，從地方國營產量的突出增長以及它與國營產量增長速度的比較來看，這數字顯然是有問題的。經檢查結果，發現在蘇總全國采伐木材的產量時，由於青海及新疆二省資料未到，因此採用了1955年計劃中的預計數字，其中有5個企業在1951年實際屬中央林業部主管，但1955年計劃撥給地方國營，因此1955年計劃中的預計已作為地方國營處理，而林業部報來的1951年預計數系根據1951年實際情況做出的，故也包括了這5個企業，我們在蘇總全國數字時，根據1955年計劃又把這5個企業作為地方國營，這就重複計算了一次，故地方國營的增長速度顯得特別高。

在檢查數字的过程中，必須針對着突出部分和不合理部分進行深入的檢查，並追究其根源，所以，經過分析工

作还可以提高数字的正确性，就是这个道理。

第六，不論在檢查計劃执行情况上，或在觀察發展速度上，在進行數字對比時，必須首先注意數字之間的可比性。

我們知道：對比的方法在分析中起着很大的作用，如果在比較方面做得成功，那就能使我們對於某些社會現象和過程，了解得更深刻，表示得更明顯。列寧在說明美國黑人所受的殘酷壓迫時，就曾比較過白人和黑人之間的文盲數目。他斷定說，1900年黑人文盲的百分比，與白人相比，超過了6倍（41.5%對6.2%）。（見統計論文卷，第84頁）

斯大林在蘇共（布）第十七次代表大會上的總結報告中，曾以1926年為基期，把資本主義國家工業危機的進程和蘇聯工業生產的不斷增長，做一顯明的對比：

	1926年	1950年	1951年	1952年	1955年
蘇聯	100	121.7	161.9	185.7	241.5
美國	100	80.7	68.1	68	69
英國	100	92.4	87.8	87.8	86.1
德國	100	88.5	71.7	73.8	69.8
法國	100	100.7	89.2	69.1	77.4

這些數字指出：在1926—1953年的期間中，蘇聯工業生產量增加了100%以上，而各主要資本主義國家工業生產量在同一時期却平均減少了25%

從這個例子中，便可以顯然看出，對比的方法，無論在正確說明社會現象上，或者在決定社會現象的發展特點

32

1

2

3

4

5

6

上，都具有極其重要的意义。

不过在進行对比的时候，我們必須遵守这个基本原则：被比較的数量，应当是同类的和能夠比較的。必須首先注意数字之間，在計算范围和計算方法等方面是否一致。在这里首先要檢查計劃指标与統計指标的範圍与内容是否一致，如果計劃与統計的口徑不符，便不能進行对比。

最后我們必須指出，統計数字的分析研究工作必須把統計数字提到政治經濟意义上来分析问题說明問題。

列寧寫道：“統計所应提供的，不是任意的数字行列，而是关于被研究現象在生活中已經充分顯現的各种社会类型的数字說明。”（“列寧全集”，俄文版第18卷，第240頁）

列寧在这里所說的这种“数字說明”，与“任意的数字行列”不同，它不是一个純数量的探究。因为科学的統計，則是用数字來說明全面分析所确定的社会經濟关系。統計之所以成为認識社会的有力武器之一，正因为它能用数字表示出質量上的特性和所研究的某种社会現象的特点。

在科学的統計資料里面，表現着具体社会現象和过程在歷史發展上的各种形态、階段和类型。为了闡明統計資料的内容，就需要分析这种資料。对于統計事实必須加以詳細研究和比較，并加以說明，找出產生某种結果和物質的原因。

統計資料的分析，如果离开統計資料所屬現象的本質和發展形态，那就会变成一种“統計練習”或“数字游戲”。進行統計分析和計算的基礎，就是在理論上要正確理

解所研究的过程，認識这种过程的發展規律和發展形态。

所以，我們必須从政治經濟方面分析統計数字，才能得出理論上的結論和解决我國社会主义建設和社会主义改造的实际任务。

進一步開展工業統計分析工作， 逐步提高分析工作質量

——重慶省市工業統計分析工作座談會總結

這次座談會的召開，對提高工業統計分析工作質量來說，意義是很大的。回顧一年以前，國家統計局頒發了“積極開展工業統計分析工作的指示”，要求全國各省市、各部門建立工業統計分析工作。目前這項工作已經有了普遍的開展，因而這次會議所討論的主要問題是如何提高分析工作質量。這表明了一年來的工業統計分析工作是有很大的進展的。但必須指出，提高統計分析工作質量是一個比較長期的任務，目前我們還缺乏提高分析工作質量的系統經驗。所以這次會議還只能是比較粗糙地解決一些問題。雖然如此，經過三天的座談討論，我們較系統地、深入地總結了過去的实际工作經驗。在總結經驗的過程中，全體與會同志進行了自我學習和相互學習，明確了提高工業統計分析質量的途徑，提高了進行工業統計分析工作的信

心。事實證明，這是提高業務水平和提高分析工作質量的一个有效办法，從而給貫徹第四屆全國統計工作會議關於“提高統計分析工作質量”的要求，創造了有利的條件。

統計分析工作的重要性，國家統計局薛暮橋局長、賈啓允副局長在第四屆全國統計工作會議上的報告中已作了指示。統計部門絕不僅僅是簡單地彙總數字，提供一些基本資料，而應該對統計資料加以整理並加分析研究，這樣才能深刻地確鑿地認識現實經濟生活，才能全面地闡明某一地區某一部門經濟活動的成果，才可以發掘和動員尚未利用的潛力，及時糾正企業經營管理中的某些錯誤和缺點。這次參加會議的同志，都已從自己的工作實踐中，比較深刻地体会到統計分析的重要性。

統計分析既然是很重要的工作，那就要努力把它的做好。但做好分析工作不可能一蹴而就。如我們要求彙總統計資料必須及時正確，這一工作我們已經做了几年的工夫，現在還未達到要求。那末做好統計分析自然更為複雜一些。要做好分析就需解決許多問題，其中重要的問題就是要掌握統計分析工作的特點。國家統計局薛暮橋局長指示說：“統計分析就是通過統計資料來對經濟生活中的某些重要問題，進行比較深刻或相當全面的觀察”。有的單位雖然了解這些道理，但實際上還不能完全做到。如有的不通過統計資料進行分析；有的雖說方法對頭了，却不知道觀察經濟生活中的重要問題。這是某些單位分析工作質量不高的症結所在。因此，必須解決這方面存在的問題。

明確統計分析工作的重要性和特點是很重要的，這樣才能對過去的工作很好地進行總結，研究和解決有關的問

32

1

2

3

4

5

6

題，以加強組織領導，提高統計分析工作質量。

一、半年來工業統計分析工作的基本情況

一九五四年八月國家統計局頒發了“關於開展工業統計分析工作的指示”，今年二月全國第四屆統計工作會議又決定積極開展統計分析工作。半年來，各地大都貫徹了會議的決定，並按照王思華副局長“積極開展統計分析工作”的報告精神，逐步克服了工作中的一些缺點，積極開展了工業統計分析工作。

半年以前，王副局長在總結過去的統計分析工作時指出：全國統計分析工作還做得非常不夠，主要表現在兩個方面：（一）統計分析工作沒有普遍地開展；（二）統計分析工作質量不高，一般化，不深不透。這是完全符合於當時工業統計分析工作的基本情況的。經過半年來的努力，工業統計分析工作已比較普遍地開展了，運用統計資料進行分析的方法有了改進，不但能在一定程度上反映當前工業生產計劃執行中的主要問題，並能提出某些新發生的問題，因而發揮了一定的作用。

第一，多數省市已開展了工業統計分析工作，能夠比較經常地提出分析報告。去年下半年，平均每月每季只有半數的省市向國家統計局提出分析報告，今年上半年達到70%以上。去年下半年還有兩個省沒有報送過分析報告，今年所有省市都做到了。不少省市還能堅持定期分析工作，如上半年有17個省市基本上能按月按季報送。14個重點省轄市，去年很少能按月做出分析報告，今年除一個市

外，也都能月月報送。

今年上半年，全國大部分省市開始報送工業成本計劃執行情況的專門分析報告。不少省市還進行了私營工業產銷情況的分析，12個重點城市基本上還能按月報送。

由於省市開展了分析工作，使國家統計局能夠掌握較多的情況和資料。去年一年中，國家統計局在工業方面（包括私營工業）一共做了5次分析報告，而今年上半年已做了12次報告和提供了11個分析資料。

第二，分析工作質量有了一定程度的改進。多數省市，能夠結合當前中心工作，選擇分析主題，並已開始克服過去那種不以統計數字為基礎、不很好去分析數字所造成的質量不高的現象。

去年工業生產上的主要問題之一，是某些產品的供、產、銷脫節，但各省市很少注意研究這一問題。今年一般省市不但能反映供、產、銷的一些情況，而且還根據當前工業部門全面節約和“統籌兼顧，全面安排”的方針政策，注意把這些問題做為分析研究的主要問題，並在不同程度上反映了方針政策的貫徹情況。

去年，不少同志離開數字“跑情況”有聞必錄，人云亦云，把搜集來的零星材料拼湊起來作為“分析報告”的現象是相當普遍的，今年已有不同程度的改進。正如河南省的同志所說：“過去省內不少單位主要是羅列片斷情況，很少去分析綜合數字，所以分析水平不高，往往不能說明與發現問題，今年扭轉了這一偏向以後，工作有了起色”。

過去，大家對於分析必須結合中心工作，反映工業生

產當前主要問題以及必須在數字分析中來反映與說明這些問題等有關統計分析方法的基本問題（雖然我們在運用方法上還要進一步創造經驗），是有分歧意見的。但半年來的實際工作體驗已使我們的意見取得了一致，這對於提高今後統計分析工作質量來說是很重要的。

第三，半年來的分析工作，在幫助領導掌握情況運用政策和督促業務部門改進生產工作上也起了一定的作用。在統計分析質量較好的地區，作用更為顯著，他們已成為領導機關計劃工作、總結工作、指導生產改進生產的重要依據。根據幾個省市的體會，它的作用歸納起來大有以下幾個方面：

首先，使領導機關能按月按季掌握計劃執行的全面情況，與生產水平的變化情況，這種情況是通過全面的（或局部的）綜合資料的整理加工而確鑿地客觀地反映出來，可作為領導機關檢查計劃指導生產的重要依據。浙江省統計局在地方黨報上按期公布工業生產財務成本計劃完成情況，對鼓勵職工生產積極性和督促企業改進工作上亦有一定的作用。許多地區還發現了計劃工作的某些缺點，從而幫助了計劃工作水平的提高。

其次，幫助領導機關掌握政策的貫徹情況。如省市黨政領導機關要求能夠定期了解全面節約和公私比重變化等情況，省市統計局大都根據這些要求作出了有關貫徹全面節約和有關“統籌安排”的情況和問題的分析報告，在幫助黨政領導機關掌握情況、指導工作方面，起了一些作用。河南省統計局在提供省委檢查地方工業為農業為基本建設服務的方針貫徹情況時，也提供了一般部門所難以提

供的資料。滿足了省委的要求。

最後，根據統計資料以專題分析形式，提出了工業生產上的若干重要問題，對發掘工業生產潛力方面起了一定的作用。如上海市8月份棉紡織品質量下降，雖其主要原因是原棉質量不好，但市統計局從對比分析中發現有的廠一等品下降到20%，有的廠卻仍能保持在90%以上，其原因就在於後者能針對原棉質量不好的情況作出相應的措施。事實證明原棉質量雖然不好，仍然可以使一等品率維持一定水平。這個分析，得到了市委的重視和鼓勵。

關於半年來統計分析工作所起的作用，我們還沒有作系統的了解，從上述的很不全面的例子中，可以看出工業統計分析是逐步在發揮它應有的作用。

必須指出，半年來的分析工作雖有進展，但從國家對我們的要求來說，還是很不夠的。有些地區進展還很遲緩，有些問題尚需進一步解決，特別是分析工作一般化，不深不透的毛病還亟待克服。

工業統計分析工作的發展也不平衡，有的省市進展較快（如浙江省），有的較慢，同時有的單位還無甚進展。大體說來，上半年的進展情況市比省快，開展早的省市比後起的省市較為緩慢。目前，各省市工業統計分析工作情況可歸納為三類：

第一類：已能系統地掌握統計資料，運用這些資料，也有了初步經驗，能按照國家與地方黨政領導機關的要求來開展分析工作。分析工作有一定的制度組織保證，能定期做出分析報告，並有可能進一步做專題分析。這類省市還占少數，工作上也還待進一步提高，為全國樹立旗幟。

產當前主要問題以及必須在數字分析中來反映與說明這些問題等有關統計分析方法的基本問題（雖然我們在運用方法上還要進一步創造經驗），是有分歧意見的。但半年來的實際工作體驗已使我們的意見取得了一致，這對於提高今後統計分析工作質量來說是很重要的。

第三，半年來的分析工作，在幫助領導掌握情況運用政策和督促業務部門改進生產工作上也起了一定的作用。在統計分析質量較好的地區，作用更為顯著，他們已成為領導機關計劃工作、總結工作、指導生產改進生產的重要依據。根據幾個省市的體會，它的作用歸納起來大有以下幾個方面：

首先，使領導機關能按月按季掌握計劃執行的全面情況，與生產水平的變化情況，這種情況是通過全面的（或局部的）綜合資料的整理加工而確鑿地客觀地反映出來，可作為領導機關檢查計劃指導生產的重要依據。浙江省統計局在地方黨報上按期公布工業生產財務成本計劃完成情況，對鼓勵職工生產積極性和督促企業改進工作上亦有一定的作用。許多地區還發現了計劃工作的某些缺點，從而幫助了計劃工作水平的提高。

其次，幫助領導機關掌握政策的貫徹情況。如省市黨政領導機關要求能夠定期了解全面節約和公私比重變化等情況，省市統計局大都根據這些要求作出了有關貫徹全面節約和有關“統籌安排”的情況和問題的分析報告，在幫助黨政領導機關掌握情況、指導工作方面，起了一些作用。河南省統計局在提供省委檢查地方工業為農業為基本建設服務的方針貫徹情況時，也提供了一般部門所難以提

供的資料。滿足了省委的要求。

最後，根據統計資料以專題分析形式，提出了工業生產上的若干重要問題，對發掘工業生產潛力方面起了一定的作用。如上海市8月份棉紡織品質量下降，其主要原因是原棉質量不好，但市統計局從對比分析中發現有的廠一等品下降到20%，有的廠卻仍能保持在90%以上，其原因就在於後者能針對原棉質量不好的情況作出相應的措施。事實證明原棉質量雖然不好，仍然可以使一等品率維持一定水平。這個分析，得到了市委的重視和鼓勵。

關於半年來統計分析工作所起的作用，我們還沒有作系統的了解，從上述的很不全面的例子中，可以看出工業統計分析是逐步在發揮它應有的作用。

必須指出，半年來的分析工作雖有進展，但從國家對我們的要求來說，還是很不夠的。有些地區進展還很遲緩，有些問題尚需進一步解決，特別是分析工作一般化，不深不透的毛病還亟待克服。

工業統計分析工作的發展也不平衡，有的省市進展較快（如浙江省），有的較慢，同時有的單位還無從進展。大體說來，上半年的進展情況市比省快，開展早的省市比後起的省市較為緩慢。目前，各省市工業統計分析工作情況可歸納為三類：

第一類：已能系統地掌握統計資料，運用這些資料，也有了初步經驗，能按照國家與地方黨政領導機關的要求來開展分析工作。分析工作有一定的制度組織保證，能定期做出分析報告，並有可能進一步做專題分析。這類省市還占少數，工作上也還待進一步提高，為全國樹立旗幟。

32

1

2

3

4

5

6

第二类：虽已掌握了一定的资料，明确了分析工作的基本要求与方法，但资料还没有很好积累，具体方法还在摸索，缺乏一定的制度与力量保证。这些省市虽能按月按季做出分析，但还很吃力。这类省市是多数的。但分析工作的开展速度在他们之间也是参差不齐的。

第三类：分析工作刚刚开始，基本上处于罗列数字和拼凑情况阶段，缺乏组织和制度保证，以致临时突击应付任务。分析质量不高，很少发挥作用，这种现象，对于工作初创阶段的省市来说，是或长或短的一个必经过程。对于这些基础差的省市来说，能大胆尝试就是好的，这些现象都不能视为缺点。问题是应该在现有的基础上，逐步克服缺点，积极改进工作。对改进工作缺乏信心的态度应该纠正。

分析工作制度方法上的问题，还待具体解决。目前分析工作的时效性太差，不能及时反映工业生产情况，因此如何集中力量搞好当前分析工作所需的统计资料，是需要进一步具体安排的。在结合中心工作的问题上，大家也认识到重要性，但抓住中心问题的哪些方面、通过什么指标、运用什么方法来分析，无论在“全面节约”或“统筹安排”方面，都要具体总结研究，特别在私营工业的分析方法上，我们还缺乏系统的经验。在以统计资料做为统计分析的基础这一问题上，大家的认识已基本一致，但如何贯彻到分析工作中来，使之充分地运用统计资料来分析问题，以及如何运用下级统计部门的分析资料，并加强对其指导，都有待进一步解决。

分析工作一般化，不深不透的毛病半年来有所改进，

但还较普遍存在。克服这个缺点虽须经过今后的长期努力，但是当前工作上也迫切需要注意解决。

不深不透主要表现在下面几个方面：（一）半年来各省市都注意了运用统计资料进行分析，这是好的。但也出现了为分组而分组，分组表不能说明主题的现象。如××市对上半年度的工业生产写了长达17,000字的分析报告中，有一半的篇幅是分析表，其中有些分析表所要说明的问题是不明确的。（二）有些省市能反映一些国家计划执行中的问题，但没有分析出问题产生的原因。如××省第一季度分析报告中提到影响产量计划未完成的原因，是设备事故多和产品质量差，提出两三个厂做例子，这种做法既不能说明问题的总的情况，也表明不了问题的严重程度和问题发生的基本原因。这样，月月都可以是事故多，质量差，月月都可以找出两三个厂做例子。在研究产品质量时，总是计划不周、技术力量赶不上需要、产品质量差等等原因，到底某些部门的主要问题何在，各项因素影响多大，很少有具体的分析。（三）有些省市虽能抓住主要问题进行分析，但没有从发展变化中去研究。如有的省、市在季度中反映人员控制不严，材料消耗超过定额，费用超支，废品损失大，停工严重等等浪费现象，但到底这个季度与上个季度有何变化，是好转了，还是更为严重了，很少加以具体分析。这就难以看到老问题的发展变化，更难发现新问题。

由于分析工作作得不深不透，因而往往不能具体而确切地反映经济生活中的主要问题，不能找出问题的主要环节。个别单位由于没有把某些问题搞透，以致分析结论是

32

1

2

3

4

5

6

片面的，甚至是錯誤的。如××部統計部門曾根據某些資料，作出上半年生產情況“大企業不如小企業”的錯誤結論。究其原因，是由于他們只看計劃完成的程度，而沒有結合它們的發展速度進行分析，實際上，大企業產量比去年提高20%，小企業只提高2%左右，這說明了“大企業不如小企業”是在小企業計劃保守的情況下出現的，而不應據此而作出大企業的生產情況不如小企業的結論。因此，如何克服分析工作不深不透一般化的缺點，使其發揮在國家建設事業中的作用乃是當前分析工作中的一個重要課題。

二、如何進行工業統計分析工作

幾年來，由于工業統計分析工作的開展，工業統計工作幹部已具有初步的分析工作業務知識。但是由于一般幹部在掌握分析的具體對象上，在根據分析的具體對象來搜集統計資料，和運用統計分析方法來分析問題上，以及在用什麼形式來提供分析報告等問題上，我們還缺乏系統的經驗，所以我們的分析工作質量往往是夠高的。

(甲)如何確定分析的具體對象

第一，解決這一問題對實際分析工作的意義。

統計分析工作是為了反映和研究當前經濟問題。因此，搜集哪些資料，運用什麼具體方法，都應根據分析研究什麼問題(對象)來決定。

工業統計分析的對象，總的來說也就是工業統計的對象，即研究工業發展的規律、關聯、速度和水平。這一點

是沒有什麼可爭論的。現在的問題是，如何在這一般的分析對象中，進一步確定某一地區、某一部門、某一時期的具體分析對象，或者說，確定某一次分析工作的主題。

分析工作一般化，首先是由于我們過去只有一般的分析對象，而對某一次的分析工作，缺乏明確的主題。過去，我們的定期分析工作往往只籠統的要檢查計劃執行情況，而對某一次分析工作要着重檢查什麼問題，事先卻缺乏具體研究和安排。這就往往產生了下列的幾種現象：(一)由于主題不明確，樣樣都抓，因而問題抓不到中心；(二)由于事先沒有很好掌握分析主題，因而在分析過程中發現了問題，才臨時抓資料去分析這些問題，以致感到資料總是不足，分析的內容自然不很豐富；(三)由于對某一次分析工作缺乏具體要求，特定地解決什麼問題不明確，因而月月停留于對一般問題的表面觀察，形成老一套。由此可見，僅僅了解到統計分析的一般對象，對於分析工作實踐是遠遠不夠的。必須要做到事先有主題，才能對某一問題作比較深入、全面的分析，才有可能提高分析工作質量。

第二，能不能事先確定分析主題，根據什麼來確定？

有人認為統計分析既以統計數字為基礎，從統計數字分析中發現問題，那末分析的主題只能在分析工作過程中發現，而不可能事先選擇。如果說，分析的具體內容和結論事先無法確定，那是對的。因為我們不可能預先下判斷然後用數字去湊結論。但是，如果因此而說我們不能事先確定某一次分析要研究什麼問題，那就錯了。事實證明，國家統計局今年按季頒發的工業統計分析提綱，事先指出

了报告季度的分析主题，基本上是切合实际情况的。我们的分析工作不但有一般的目的，而且每一具体分析工作也有它的具体任务。没有具体任务的分析工作，在一定程度上必然是乱碰乱抓，这样便是盲目的。分析工作的具体任务除领导机关规定的以外，还可以根据工业生产发展的基本规律和本地区本部门的主要问题，特别是当前有关工业生产的方针政策和工作部署来拟订。

统计工作必须为当前的政治经济任务服务。那种为报表而报表，为分析而分析的看法，显然是与社会主义统计工作的原则相违背的。列宁说苏维埃的统计工作必须解决当前苏维埃政权急需解决的问题。统计工作这一强烈的政治目的，有些同志还体会不深，他们对国家迫切要求我们统计部门解决的问题，缺乏深刻的理解，因而虽然做了不少分析工作，但对国家建设事业的实际意义来说，却十分有限，这是应该着重加以克服的。而克服这一缺点的关键，就在于我们要根据党和国家所规定的当前政治经济任务来分析研究工业建设中的某些重大问题。

我国发展国民经济第一个五年计划决定后，工业部门的任务就是执行与保证这一计划的全部实现。根据“中华人民共和国发展国民经济的第一个五年计划”对于实现工业生产计划的必要措施的规定（见“中华人民共和国发展国民经济计划的第一个五年计划”第四〇——四一页，人民出版社），我们在检查国家计划执行情况时，必须对这些措施的贯彻情况加以系统地分析。国务院李富春副总理在“关于发展国民经济的第一个五年计划的报告”中指示工业部门要增产和节约工业原料，要试制新种类的产品，

要提高企业的管理工作水平。而要完成这些任务并积累国家建设资金，就要贯彻全面节约的方针，厉行严格的节约制度，克服劳动力、原材料、费用的任何浪费现象；并提高产品质量加强新种类产品的试制和生产工作。对资本主义工业，根据统筹兼顾的方针，国家采取逐行逐业并在原行业中全面安排的办法，来进行对私营工业的改造。因此，我们在检查国家第一个五年计划执行情况中，必须经常地有系统地研究这些问题。

党的方针政策是根据全国总的情况制订的。各地区各部门为了更好地执行党的方针政策，按照本地区、本部门经济生活的具体情况，来部署某一时期的工业生产工作，这就成为该地区、部门的各有关单位的中心工作，中心工作更具体地体现了政策。统计部门应很好地根据中心工作的要求，来掌握统计分析的主题。

全国各地经济情况是极为复杂的，既有一般性的问题，也有特殊性的问题，我们除分析研究一般的重大问题外，还必须经常注意本地区某一时期内的特殊性问题。这些特殊性问题，有的已存在着大量现象，有的是处于萌芽状态，它是本地区的重要问题还将影响全国的经济生活，这些亦应列为分析的主题。

第三，如何深刻地准确地掌握分析主题。

分析的主题越能体现政策在本时期本地区执行的特点，就越有可能避免分析工作的一般化。譬如，在节约问题上，有些地区今后一定时期内的中心工作是加强劳动力的调配。而在轻工业比重大的地区，节约原料是增加生产降低成本的关键。只有抓住这些特点，才能避免主次不

分、面面俱到的缺点，才能事先有系統地搜集資料和有可能進行深入的分析，而滿足領導上的迫切需要。

如何深刻地、準確地掌握主題呢？有人認為我們的分析工作水平不高，準確地掌握主題較困難。這一說法是對的。因此就要很好地鑽研究的政策，掌握經濟知識，特別要注意研究在分析經濟情況時如何體現政策，抓緊什麼環節來檢查政策貫徹情況。這樣虛心體會，是深刻地、準確地掌握主題的第一個辦法。

國家統計局頒發的季度分析提綱，是全國季度分析工作的主題，這樣的分析主題是根據全國總的情況制訂的，它適合於各地區各部門的情況。因此，應該很好地研究這個分析提綱。有些單位的分析報告的內容老一套，是與他們沒有很好研究體會這個分析提綱分不開的（當然還有某些困難）。這個分析提綱既然是根據全國總的情況制訂，就不可能反映某一地區或部門的特點，如何根據本地區本部門的特點來擬訂分析重點，這一具體化的工作是要各地區、各部門自己來做的。有的單位，把這個分析提綱照抄照轉，有的單位按照這個分析提綱做了問答式的分析報告。這些現象，都說明了“具體化”工作做得不夠。為了很好地擬訂本地區的分析提綱，各省市除了研究國家統計局頒發的分析提綱外，還應經常地請示省、市黨委和政府各有關辦公室，爭取參加地方上有關討論工業問題的會議，多向業務部門了解本時期工作的貫徹情況，和檢查有代表性企業的動態，這些都是掌握主題的第二個辦法。

很好地研究統計資料（包括分析資料），是深刻地掌握主題的第三個有效辦法。統計不僅僅研究過去，還可以

根據發展的規律來預測發展的趨勢。譬如，從歷年統計資料上看，第四季度生產突擊性較大、事故增多、生產準備工作放鬆、加班趕任務等等現象往往是很嚴重的。這就可做為第四季度的分析重點之一。又如，在上季度有這種情況：機械製造企業用吃光半製品儲備量的辦法來裝配產品，以致半製品的儲備量突然下降。那末本季度就要特別注意這些企業的產量、產值計劃執行情況。除此之外，我們還可以在完成每一個分析報告之後，進行系統地檢查總結，找出那些主要問題還分析得不深不透；對那些新發現的問題還來不及加以分析；那末對這些問題還可列為下次分析工作的重點。如果問題比較重大，則可做為專題分析。

統計部門的分析，應該著重研究本地區本部門經濟生活中帶有關鍵性、根本性的問題。定期的檢查國家計劃執行情況的分析工作往往是難以完全滿足客觀形勢發展的要求的。因此，要逐步開展專題分析研究工作。對於經濟生活中帶有關鍵性、根本性的問題的專題研究分析工作，比目前所做的季度分析工作，那就更缺少工作經驗。因此，要準備條件，由小到大，由淺入深，逐步開展。很好地選擇專題分析的主題，擬訂研究提綱，則是準備工作的必要前提。

（乙）如何根據分析主題搜集和積累資料

統計分析是體現了統計資料加工和加工過程的完成。沒有統計資料就無法進行統計分析。目前我們已掌握了一定數量的統計資料，但在分析某些主題時，却往往感到一方面符合於主題分析要求的統計資料不足，使分析工作

32

1

2

3

4

5

6

难以深入下去；另一方面对于那些已掌握的資料，又往往缺乏系統的整理和積累，以致已有的資料也不能充分發揮其效用。因此，根据分析工作的需要，經常有目的地有計劃地搜集資料和積累資料，这对克服分析工作一般化的偏向是有重要作用的。

搜集資料的根本方法是貫徹各种定期統計报表。因为它们們是進行定期分析的基本依据。而目前國家頒發的統計定期报表的时效性、正确性和完整性，仍然阻碍着統計分析的進一步提高。特别是成本报表、劳动报表、物資报表和私工报表，更滿足不了我們对当前“全面節約”和“統籌安排”的方針政策貫徹情况的分析要求。因此，要提高分析工作質量就必須繼續大力地貫徹定期报表。業務部門的專業定期統計报表对深入掌握和分析某个行業或某个方面的問題，也有重大的作用。可惜，我們一般統計部門，对它們并未加以应有的注意。今后，各省市可采用遼寧等省市的經驗，充分搜集和运用企業主管部門、財務部門、供銷部門、劳动工資部門、工会及銀行等部門的有关業務統計資料，以充實分析資料的內容。

其次要善于利用下級統計机关的分析資料。这些資料虽不夠完整，有的企業的文字說明还相当零亂，但可以加以整理、剪裁，來补充定期报表資料的不足。下級統計机关的分析資料还可以帮助我們研究分析統計数字的正确性，可以对証我們从数字分析中所得的初步結論。但目前不少企業的分析資料數量較多，因而必須有目的有重点地加以运用。

再次，对于哪些分析問題所必須掌握的統計資料，还

可頒發一次性調查表或統計資料整理表。这些报表必須是極其簡要的，務必做到个个数字都能直接用到分析主题上來。凡是可用可不用的表式，本机关可以加工整理的指标，均不得往下布置；能从綜合机关取得的資料，决不發至企業。專題分析所需的調查报表虽比較复雜，但也必須根据精簡报表的原則進行設計。

其他，如参加党政領導机关和業務部門召开的有关會議，深入企業了解情况，和搜集报章雜誌所載的有关資料也是必要的。

台帳是積累資料的有效方法。由于台帳能夠按分析工作的要求把不同报告期的有关指标、企業联系起來观察，这就便于發現問題；又由于台帳要經常地加以登記、整理，这就能促使分析工作經常地有准备地進行，避免臨時突击。建立台帳必須注意以下几点：①要根据分析的需要建立台帳，对当前分析問題所急需的主要資料应有計劃的建立起來，有些过时了的台帳就可以相应縮減，切忌盲目貪多。②要由主要指标到次要指标，一般的首先开始建立总產值、劳动生產率、职工总数、成本总额，然后根据需求逐步擴大。③台帳格式及資料分組应力求簡單明了，只需按季观察的便不必按月登記，只要平均数的便無須分列企業細数，不需全面观察的就只列主要單位，避免应有尽有，搞得力不勝任，以致半途而廢。

(丙) 分析的具体方法

克服分析的一般化，要改進分析工作的具体方法。

第一，抓紧“全面節約”和“統籌兼顧、全面安排”的主要環節。在分析全面節約方針的貫徹情况方面：(1)

32

1

2

3

4

5

6

要揭發勞動力的浪費現象，和挖掘精簡人員減少窩工浪費的潛力。為此，要檢查企業人員的整編精簡情況，分析勞動力使用上的窩工停工的原因，揭發非工業生產人員過多，管理機構龐大所造成的浪費。（2）要加強節約原材料的統計分析，以挖掘增加生產降低成本的潛力。為此，要加強消耗定額的對比分析，研究降低原材料消耗的可能性，要注意發掘利用代用品的經驗，和企業對原材料管理不善所造成的損失。目前尤應注意分析原棉、生膠、植物油料、烟葉和金屬材料的節約。（3）要揭發產品質量低劣所造成的浪費和損失，以提高技術水平的提高。為此，要運用廢品損失的統計資料，綜合觀察產品質量的變化趨向，要分析合格品率、等級品率、廢品率及返修率等技術經濟指標的水平及穩定性，要分析產品質量低劣的主、客觀因素，以及對有關部門的影響，特別要注意重點建設工程所需物資的質量情況。（4）要指出企業經營管理工作上的薄弱環節，及其所造成的資金浪費現象，以督促企業堵塞漏洞，杜絕浪費。為此，要檢查流動資金的運用情況，材料和成品儲備有無超過定額資金，雜項費用是否逐步減少，要檢查固定資產的運用情況，設備的利用和維護工作情況。

工業部門推行全面節約運動的成績和存在的問題，是集中地反映在成本和財務指標上。因此必須加強對成本統計和財務報表方面的分析研究工作。但是，如果認為節約只能從財務成本指標上分析，那是片面的。工業生產的各個環節上都有節約的潛力，要從各個角度各個方面，充分地運用產量、產值、質量、勞動、成本、財務、物資以及

各種技術經濟指標來分析。

先進的計劃是體現最大的節約原則的。因此，我們還要通过計劃執行情況的檢查，揭發某些部門、企業計劃的保守性。

在對私營工業的分析上，應根據貫徹“統籌兼顧，改造資本主義”的方針，闡明各個時期的政策執行效果。（1）根據發展國民經濟的第一個五年計劃的規定，私營的現代工業的大部分將轉變為公私合營企業。我們的分析工作，就要檢查各個時期擴展公私合營的計劃完成情況，分析完成或未完成計劃的原因。事實證明，要把私營轉變為公私合營企業，它必須在不同程度上經過裁、并、改、合、遷等具體過程，尽可能地減少私營生產的分散落后狀態和地區分布不合理等情況。為此，分析工作就要針對這一系列的變化過程加以闡明。（2）目前，私營工業若干行業的生產由於各種原因已出現某些困難，各地亦正進行公私生產的全面安排工作，因而私營工業生產正在迅速地變化着，並不斷地在出現着新的問題和新的情況，我們的分析就是要對這些新鮮的事物及時反映。私營工業生產情況的分析工作，也像其他經濟類型工業一樣，應着重通過總產值、產品產量、產品品種的變化，研究它的變化趨勢及其原因。對若干有困難的行業，特別要觀察其經過安排後的生產變化，必須對產生困難的原因進行分類，並計算由各種原因發生困難所占的比重。當然，對私營工業生產安排必須與改造相結合，因而對企業的節約原料、改善經營管理、提高產品質量，完成國家加工訂貨等指標，亦應搜集充分的材料。

32

1

2

3

4

5

6

第二，以統計數字為分析的基礎，運用統計分析方法來研究問題。只有充分地發揮統計分析的這一特點，才能顯示統計分析的優越性。

由於過去有的統計部門對這一特點認識不足，經驗缺乏，而企圖採取其他的方法來研究經濟問題，因而費力大收效小。這種情況，又與過去統計工作建立不久，基礎薄弱分不開的，改進這一缺點要有一個相當的過程。

王副局長在第四屆全國統計工作會議上作了有關統計分析問題的報告之後，一般單位已注意克服脫離數字進行統計分析的偏向，但是在如何運用數字分析研究問題上，我們又碰到了一些新的困難，如有的單位由於不善于分析統計數字，因而感到統計分析不易發現問題，即如發現問題，也不能深刻地說明問題；有的還因此而仍然是羅列情況，以情況湊數字，帽子加例子。這些困難都是存在的，但不能因此而動搖統計分析以數字為基礎的這一原則。

克服困難主要在於虛心學習統計分析方法，刻苦地研究數字所反映的經濟情況。

首先，要用分組法來研究總體現象的各個類型之間的差異。會議上各省市普遍反映，分析報告季季反映的是幾個老問題，這是與我們不善于在綜合平均數中發掘各種因素區分類型分不開的。比如，在分析產品積壓的問題上，有的單位由於沒有區分積壓的不同原因來加以分析，以致季季都安上“供產銷不平衡”、“產品質量差”、“推銷環節薄弱”等一類的帽子；有的地區按積壓的原因將產品加以分組，發現第一季積壓比重最大的是缺乏銷路而生產過多的產品，第二季按同樣的分組發現這一組的比重已大有

下降，而由於產品質量低劣造成推銷困難的另一組產品却大量增加，這說明積壓的老問題雖还存在，但積壓主要原因已由產銷脫節轉到產品質量問題上來。另外，第二季還發現了某些過去很少積壓的如水泥、小型鋼材等產品的積壓情況。經了解這類產品是由於降低建築造價，基建單位對這些物資的需要量已有減少而形成積壓的。這就是積壓的老問題中的新情況。

目前，我們運用分組法的主要缺點之一，是還只能通過分組來表明各組之間數量的差異，而沒有進一步顯示各組之間的質量差異。比如，目前有些統計部門的按計劃完成率的企業數分組委實過於煩瑣。在當前我國計劃工作水平尚低的情況下，超額完成101%—103%的一組與103%—105%的一組之間，是很難區分他們之間有何性質之不同的，只不過是顯示程度上的差別罷了。半年來，有的單位（如重工業部）採用了下列的分組方法，這種分組法比之上述的按計劃完成率的企業數分組，就較明確地說明各類型企業的計劃完成情況。

全部企業數	100
完成計劃且比上年增長的企業數	+8
完成計劃但比上年下降的企業數	27
未完成計劃但比上年增長的企業數	10
未完成計劃且比上年下降的企業數	5

過去我們在分析計劃完成或未完成原因時，往往由於採取帽子加例子的所謂分析方法，因而只能一般化的提出問題。能不能用統計資料來分析計劃完成程度的構成因素

32

1

2

3

4

5

6

呢？現行統計報表是完全可以的。比如，某地區對上半年降低成本計劃執行情況，發現了該地區國營企業未完成計劃，主要是有三個部門的企業未完成，而三個部門所屬企業中，只有少部分企業未完成，在少部分企業中，發現其中影響最大的幾個企業完成得很差，經過計算，如果這幾個企業的成本做到不超支，則全部國營企業便可以完成成本計劃。另外，通過分組也發現了幾個與上述生產性質相同的企業，降低成本計劃都完成得很好，因而該單位提出要保證全年國家降低成本計劃的完成，建議有關部門推廣先進企業的經驗，抓緊這些薄弱企業的降低成本工作。這樣的分析還很粗糙，但比質量低、浪費大的老一套的分析方法，究竟還有助於實際問題的解決。

其次，要從動態分析中研究本時期的生產特點及新的問題。工業生產是不斷發展和變化的，生產中的問題都有其產生、發展和變化的過程，這就要求我們要進行動態的對比分析，闡明發展過程中各時期的特點。會議上各省市都反映，如何分析“老問題”在各時期的特點上感到困難，這是與我們沒有充分運用動態分析分不開的。比如，“質量低”的問題，如果僅在質量指標有沒有完成計劃上考核，而不與上期的產品質量進行對比，便無從發現哪些產品質量有了提高，哪些尚不穩定，哪些有了下降。

在進行動態對比分析時，有些單位沒有注意前后期資料的可比性，因而往往得出不正確的結論。如有的省市看到本季職工人數的數字比上季有增加，就輕率地下結論說是企業沒有貫徹精簡節約的方針，實際是本季包括的企業數比上季有增加，如以可比企業分析，是有所減少的。又

如有的省市分析某部門本年第一季勞動生產率水平超過去年第四季，即下判斷說該部門在提高勞動生產率上有成績，實際上是去年第四季的工作日數比第一季多，並不是企業主觀努力提高生產的結果。又如某省市以私營總產值下降的情況來說明私營工業生產困難，實際上他們沒有扣除已轉變為公私合營企業去進行對比，以致發生謬誤的結論。

最後，要在充分運用數字分析的前提下，吸取某些典型的具體情況進行分析。統計分析要堅持統計分析的特有的方法，但也並不排斥運用其他的方法。特別是目前統計資料還不夠全面，吸取典型的具體情況來彌補統計資料的不足是有必要的。但是必須注意這些具體情況往往是帶有一定的局部性的。因此，統計分析應在數字分析中所得的結論基本肯定後，才可有把握地根據具體情況加以具體說明，而且要注意具體情況的代表性。如果我們對某一問題掌握的具體情況相當豐富（對於統計部門來說，往往是較困難的。）經過綜合分析，而獲得了結論，並以此充實分析報告的內容，則這樣的做法也沒有加以排斥的必要；但是，如果因此而不努力去搜集資料，分析數字，却把主要力量放在搜集情況、歸納情況，單純用抽象力量進行分析研究，這就不是統計部門的任務，這樣的做法就必須加以反對。

目前的情況是：具體情況掌握不足，而對數字的分析做得更不夠。後者是統計分析“一般化”的基本缺點。兩者不能相提並論。這就是我們強調運用統計分析方法來分析統計資料的原由。

32

1

2

3

4

5

6

第三，要樹立全面觀點，客觀地具體地分析統計資料。

工業生產的發展，隨時隨地都存在先進的一面和落後的一面，這兩個方面都可以通過一定的方法同時反映出來。方法本身是科學的，但是如果我們不客觀地運用方法，強調好的或壞的一面，那樣的分析結論往往是主觀片面的。例如，有些做分析工作的同志往往對成績估計不足，對缺點卻分析得不夠客觀（如××市上半年生產計劃是完成得不錯的，但該市的分析除擺了幾個計劃完成率外，幾乎全篇是報告缺點）；往往要求分析的結果來遷就自己的某些主觀判斷；往往不研究具體條件而誇大某些潛在力量。類似這樣的現象，對工業建設工作自然是缺乏現實意義的。

因此，提高統計分析工作質量，需要善於從複雜的工業生產情況中歸納出基本情況，又要從基本情況中區分好的與壞的因素、主客觀原因、成績與缺點、先進與落後，不但要從落後的總體中發掘先進，還要從先進的總體中發掘薄弱環節。上海市統計局對八月份棉紡織品質量下降的基本情況中分析出先進的企業，引起了地方領導機關的重視，可做一例。

全面地分析問題不等於面面俱到地觀察問題，平均使用力量，更不是將所有的因素都寫在分析資料上向領導機關作報告。必須對主要方面或主要因素深入地加以分析，必須分別主次，將分析所得的主要情況和結論上報領導機關。但是目前所存在的西瓜芝麻一樣看待的現象，還是比較普遍的。

克服分析工作一般化的關鍵不在於分析的形式，而在於分析的內容。要獲得深刻而透徹的分析結論，不經過繁重艱巨的勞動是不可能的。那末具體的說是要刻苦地反復地進行具體分析。

（丁）提供統計分析資料的幾種形式

統計分析資料的形式大體上可以分為兩種：一種是定期的分析資料，如按月、按季、按半年的計劃執行情況檢查報告；一種是專題分析資料，如對全國工業的構成分析，有關促進節約用料、提高產品質量、提高勞動生產率和輕重工業利潤率關係的研究等。

這兩種形式的分析，各有其不同的特點和要求。定期分析的要求是對報告期的計劃執行情況進行全面的觀察，及時地反映計劃完成的實績，計劃超額完成或未完成的原因，發現執行計劃中存在的問題，以便建議有關部門採取措施予以解決，以保證國家計劃的勝利完成。

根據定期分析的這一要求，它的特點首先是力求及時。不及時的定期分析資料就會削弱以至失去它應有的作用。由於定期分析主要是檢查計劃執行情況，因此，就應力求全面的考核列入國家計劃的各項指標。如產值、產量、職工人數及工資、勞動生產率、產品成本、企業財務及生產技術經濟指標等，都應定期的進行考核。對全國各經濟類型、各部門、各企業來說，由於國家計劃對它們的要求不盡相同，統計工作基礎又不一樣，因此，指標雖力求全面，但分析的企業範圍，就可以有所不同。

目前的定期統計分析主要有月度的與季度的分析。過去有些單位要求將列入國家年度計劃的各項指標，都按月

32

1

2

3

4

5

6

予以分析，这样的要求对国家统计部门来说，是过高的。一般可通过产值、产量、劳动生产率等指标，结合工摘表中的技术经济指标等来说明各月的工业部门的基本情况。由于月度分析观察期限短，时间要求快，各月生产情况变化不大，因而没有很大的必要和可能作太详尽的分析。但如有新情况、新问题发生时，则应加以反映说明，生产水平如有显著的变化，也应初步分析其原因。

季度分析则要求全面地检查各项国家计划指标的执行情况，观察范围也应力求全面，除详定季度计划执行的成续，分析计划完成与未完成的主要原因外，还应结合中心任务、当前的政策措施、生产中存在的主要问题等，作比较深入地分析研究。目前，一般省市很少能够明确地说明这一个季度的生产特点比前一季度有何变化，因而作用不甚显著。

专题分析是对那些定期分析资料所容纳不了的主题，进行专门的深入的系统观察和集中的研究。它对时限的要求，不如定期分析那样严格，观察的范围也随研究的对象有所伸缩。

专题分析的主题可大可小。如对工业再生产再分配的研究，就是专题研究的较大问题；对某些重点纺织厂节约用棉量的研究就是较小的专题。但就国家统计部门来说，应当是研究哪些对全国经济生活带有关键性的问题；更应研究其中国家迫切需要统计部门解决的问题。这里需要注意的是我们的分析工作应由浅入深，由初级到高级。因此，首先需要打好季度分析的基础，然后做一些简单的专题研究进一步作复杂的专题研究。

在分析资料的形式上还要注意文字简练，如浙江省统计局同志所说：“有话便长，无话便短，没有建议便不写”。但是目前有不少的分析报告不只是报告分析的结果，还讲了一大堆分析工作的过程。当然，有些重要的论点要适当的加以论证，但像有的单位那样把计算表和计算公式都搬到分析报告中去的做法，是很不必要的。那样的做法不但使文字过长，且冲淡了某些主要论点。有的分析报告的内容并不精辟，但它们却硬拖上一条尾巴，摘抄一些笼统的辞句做“建议”。有的分析报告逻辑性不强，前后不连贯。这些缺点，我们都应迅速改正。

三、加强领导，提高统计分析的质量

(一) 必须领导负责与专人负责相结合，大力开展统计分析工作。据这次会议上的反映，到会的大部分省、市都已指定了专职的工业统计分析工作干部。这是很必要的，但也有少数省、市还没有这样做，我们希望他们回去后能很快地确定分析的专职人员。

贾副局长在第四届全国统计工作会议上指示我们说：“统计分析研究工作，不应只号召一般干部去进行，而主要是应当各级统计机构的综合部门特别是负责干部亲自动手进行，在综合部门也不宜一般的进行，应当组织政治思想水平较高、统计业务能力较强的干部去专门进行，只有这样才能作出成绩。”因此，统计分析除了要有专人负责外，领导干部应亲自动手，二者必须密切的结合起来。对于工业统计分析来说，就要求各省市统计局、各部门的工

32

1

2

3

4

5

6

業統計處、科長親自動手，不能因為有了專人負責，領導幹部就放鬆不管。統計分析必須有專人負責，並不排斥其他統計幹部對分析工作所能起的作用。實際上目前也有不少幹部參與綜合整理統計資料的工作，這樣做是必要的，要培養他們在計算、綜合、整理的過程中發現問題和提出問題。同時，在工業統計處、科內要組織討論研究分析報告，以改進、充實分析報告的內容，這就使所有統計幹部都參與了分析工作。分析是一個複雜的過程，有的同志認為只有寫分析報告才算是做分析，那樣的理解顯然是片面的。

(二) 必須貫徹現有定期統計報表制度，及時的取得正確的全面資料，創造提高統計分析質量的必要條件。特別是成本統計報表、某些勞動統計報表和技術經濟統計資料，因報表制度建立較晚，基礎差，遠遠滿足不了分析工作的需要，尤應大力貫徹。上半年24個省市綜合了成本報表。浙江等省市系統地布置並按期綜合了工摘表，這就給分析這方面的資料提供了可能。目前有些省市對那些分析工作必需的但基礎較差的報表，還沒有集中力量採取有效措施進一步貫徹，今後必須大力加強。任何只抓分析工作，放鬆定期報表的做法都是不可能提高分析工作水平的。

(三) 必須加強統計幹部的政治業務學習，提高其分析工作的水平。統計分析工作的質量是與幹部的分析工作水平密切聯系的。統計資料掌握得再多，但是沒有運用這些資料的幹部，幹部的水平還不能從豐富的資料中發掘更主要的問題，統計分析仍然是做不好的。全國各省市掌握

的定期綜合報表資料都是統一的，為什麼有的省市能從中發現問題，而有的則不能發現問題？這不能不與幹部的水平有關。因此，必須在工作中培養幹部，提高分析工作水平，特別是幹部的政策水平和理論水平。否則統計數字一大堆，無法加以分析，或者統計數字已經反映了很多問題，但還是看不出問題。對在政治經濟生活上缺乏敏感的同志，統計數字對他們來說只好是“死數字”。所以加強政策和政治理論學習是非常必要的。

(四) 必須加強對下級統計機關分析工作的領導，過去各級統計部門對下級統計機關分析工作是幫助得不夠的。根據這次會上大家討論的意見，今後應該注意的有以下几个方面：(1) 召集專門的分析工作座談會，交流經驗。會議可以是小型的，集中解決幾個問題，切忌泛泛討論一般的理論。最好不要召開把統計機關、業務部門、企業單位混雜起來的一攬子會，或者專門召集幾個省市的統計機關，或者專門召集業務廳局，或者找少數的企業來座談。這樣，參加的單位都有它的異同性，對問題的研究就較容易展開和深入。會前要有充分的準備，會後對一致的意見可作結論，不一致的意見只要不妨礙實際工作，不必過早的作結論。會議的總結可印發給未到會的單位，以推廣那些行之有效的經驗，並多介紹一些統計分析工作較好的單位的經驗。或者通過當地的統計刊物，或者單獨發文通報傳播。(2) 按季發分析提綱，指明分析重點，提示從何處着手。以使下級統計部門有所遵循。(3) 加強批答工作。應將一些做的比較好的或特別差的分析報告，簽注意見，通報所屬統計部門，以資參照改進。(4) 派

32

1

2

3

4

5

6

人到下級統計機關檢查分析工作情況，或與下級統計機關一起作分析工作，進行具體的幫助。工作結束後要做出總結，通報各地。

此外，開辦短期的分析講習班，把做好分析工作列為統計工作競賽的條件之一等方式，各地也可視具體條件考慮運用。

加強對下級統計分析的領導，各地應予以足夠的注意。

（國家統計局工業統計司一九五五年九月）

遼寧省統計局工業統計分析工作總結

遼寧省統計局的工業統計分析工作，隨着工業生產的發展和統計報表制度的逐步健全和貫徹，有了某些改進與提高。特別在國家統計局頒發“關於開展工業統計分析工作的指示”以後，我們又進一步加強了這一工作，因而在反映全面情況，以黨政領導指導生產，改進工作等方面起了一定作用。但由於我們的思想和工作水平不高，所以分析質量還是很低的，存在着許多亟待改進的缺點。

我們的分析工作，主要是按月、按季定期檢查計劃執行情況，專題分析作的還很少。現在僅根據我們對今年上半年的全面完成計劃情況，厲行節約，克服浪費及供不應求三個主要問題的分析方法分述如下：

第一、關於檢查工業生產是否全面完成計劃問題

全面完成國家計劃規定的各項指標，是國家對各工廠企業最基本的要求，因而是衡量一個部門、一個地區和企業生產活動好壞的主要標志。我們檢查上半年計劃執行情況時的作法是：

32

1

2

3

4

5

6

1、根据全面检查计划的需要和全省统计工作的發展水平，我們用总產值、劳动生產率、成本及利潤四大指标，检查全省工業全面完成计划情况，并按部門，按地区進行分組，指出哪些部門哪些地区全面地完成了计划，哪些部門哪些地区未全面完成计划，闡明了全省全面完成计划的基本情况。

2、我們採用了下面的分析表式，按企業進行分組观察（数字是假設的，下同）：

	企業單位數	完成总產值%	完成劳动生產率%	成本比计划	降低率%	上繳利潤计划完成%	工人数计划达到%	出勤率%
一、全面完成计划的企業	40	103	105	1.5	110	99	95	
其中：連續六個月完成了总產值计划的企業	35	104	111	1.5	115	98	96	
二、未全面完成计划的企業	20	92	87	超支3.6	90	106	92	
其中：連續六個月未完成了总產值计划的企業	5	86	84	超支5.1	81	105	90	

上表說明：先進企業所以能全面完成计划，是由于这些企業的劳动紀律較好，而工人数則能控制在计划指标之內（其中連續六個月完成总產值计划的企業表現更突出）；而落后企業的劳动紀律松懈，虽然增加了工人，仍然完不成生產计划，并使成本超支，上繳利潤计划完不成（連續六個月未完成总產值计划的企業表現更突出）。

3、按部門、按地区、按企業分別按指标進行检查，观

察那些指标完成較好，那些指标完成較差，經这样分別观察的結果發現在未全面完成四大指标的部門、地区或企業中，主要是劳动生產率、降低成本及利潤计划完成得不好。如上半年國營工業，未完成总產值计划的只有三个地区，而未完成降低成本计划的有四个，未完成利潤计划的却有九个。在一三五個企業中，未完成总產值计划的只有四二个，而未完成劳动生產率计划的有四五个，未完成利潤计划的有五六个等等。

按：如能利用去年的统计資料，進一步的检查全面完成计划的情况比去年有何改進，哪些企業一貫地能全面完成计划，哪些企業一貫地不能全面完成计划等等。这样，就会使分析更深入些。而在第二步分析中，如能对先進企業与落后企業的具体情况及其主客观原因進行分析，如生產任务是否充足、新產品試制及生產的任务多少以及计划的先進性等情况，对先進与落后企業有哪些影响，先進企業与落后企業对这些客观条件採取了哪些相应的措施，取得哪些效果等等，就能更具体、确切地找出先進企業的先進經驗及落后企業改進工作的途徑。

第二、厉行節約克服浪費的分析方法

分析这一問題，主要从劳动力、原材料、產品質量、成本及财务等主要方面進行。

1、劳动力方面，主要分析劳动組織是否合理，在劳动力使用上是否有浪費。

（甲）运用工劳01表分析职工構成。計算各部門、各地区工業生產人員与非工業生產人員的比重是否合理，發掘先進的及落后的地区与單位。据我們計算，遼寧地区某些國營工業企業管理人員比重歷年不断上升，有些地方國

32

1

2

3

4

5

6

营工業管理機構龐大，人浮于事的現象更为嚴重，这些企業的非生產人員比重一季度为 28.1%，二季度上升为 28.6%。在 10 个省轄市中鞍山地区的企業的非工業生產人員占全部职工的 22.9% 为最少，安东占 30.1% 为最多。其中安东市有一厂平均每一工人有 1.2 名管理人員。

(乙) 运用工劳 01 表檢查职工人数計劃执行情况，查明有多少企業的职工超过計劃并超过了多少，主要是生產工人或職員或非工業生產人員？我們分析上半年工業企業职工人数超过計劃 11,500 人。在 150 个企業中，上半年有 100 个企業職員人数达到計劃，有 63 个企業非工業生產人員超过計劃，有 67 个企業的生產工人超过計劃。上半年職員、生產工人及非工業生產人員，三項共超过計劃 10,700 人。从工業部門來看，以煤礦、機械工業超过为最多，在檢查生產工人是否超过計劃时，应联系工劳 01 表分析工人的增加情况，并注意分析新工人的來源。如某廳一至五月份在農村招收了 10,000 余名工人，違反了增產不增人的原則。同时应檢查停工、缺勤的情况和原因，联系加班加点的情况進行分析。遼寧省工業企業上半年內，因全日停工及曠工的損失工日，相当于 10,000 余名工人半年來未進行工作。同时又有加班加点工日 76 万多个，相当于上半年每月都增加 5,000 多工人，可見劳动力利用是不合理的。

(丙) 分析由于劳动組織不合理和劳动力浪费的損失，利用劳动生產率指标核算由于生產工人超过計劃和停工缺勤对生產的影响；并运用会工 13 表、15 表和工劳 02 表中的职工工資超支的損失和停工工資以及加班加点津貼等損失。經我們計算，遼寧省上半年由此而多支的工資，就

达 × × × 萬元。

2、原材料節約情况，主要从下列三方面進行：

(甲) 原材料消耗是否超过定額：(1) 根据物工表 (也可根据工摘表的有关指标) 核算有多少种主要產品的主要原材料超过消耗定額，超支額多大，分析这一問題应特別注意核算紡織工業部門中每件紗的用棉量，每疋布的用紗量；橡膠工業的生膠耗用量；每箱卷煙的耗用烟叶量；制油業的出油率；機械工業部門的金屬材料利用率；鋼鐵工業的實收率；礦山部門的坑木、炸药耗用量等主要原材料的耗用情况。为了全面了解原材料的節約情况，还必须根据会工 13 表原料及主要材料項目進行核算，查明有多少企業原材料超支，超支多少？特別应揭露超支最大的企業。我們在分析上半年國營工業 150 个企業原材料超支情况时，發現有 40 个企業超支，其中超支最多的四个厂，占全部國營工業原材料超支額 60%。(2) 为了進一步分析原材料節約情况，还必须分別產品，分別原材料按企業進行分組，將先進企業的消耗定額与落后企業比較；將同一企業前后期比較。我們上半年通过各國營紡織厂每件紗耗用量的比較，發現棉紡織厂每件紗用棉量最低比最高節約 10.2 公斤。同一棉紡織厂前后期每件紗耗棉量相差五公斤以上。(3) 还应分析企業是在什么情況下節約原材料的，这一問題应与分析產品質量联系起來觀察。我們在分析上半年國營工業計劃执行情况时，就批判了紡織工業个别厂为了片面追求節約原材料而采取降低紗布質量的做法。

(乙) 原材料儲備：首先根据統物 03 表 (原材料燃料收支結存) 核算有多少种主要原材料儲備定額超过計劃，

32

1

2

3

4

5

6

数量多大？其次，为了全面了解超额储备情况，运用银行的“流动资金”表中的“原材料储备资金”项目，核算有多少企业原材料储备资金超过计划，超过储备定额多少？哪些企业超过最多。我们上半年分析中指出国营工业中，有60个企业原材料储备过多，积压资金××××万元以上。同时，因原材料供应不及时的全日停工工日，达28万个。

(丙)此外，在检查原材料消耗时，还可检查大材小用、优材劣用、保管运输方面的损失浪费情况。

3. 产品质量方面：

(甲)根据产品质量报表(工摘表)，按主要产品质量项目进行检查分析，查明哪些产品未完成质量计划，哪些产品质量半年来很少提高，哪些产品质量波动，特别注意了新产品的质量情况。我们掌握的产品质量指标是固定的：国营工业17种，地方国营工业月度16种，季度25种。指标内容主要的有：机械工业的“加工件废品率”“铸件废品率”“返修率”；钢铁工业的“钢材合格率”“钢材一级品率”；纺织工业中的“棉布正品率”；橡胶工业的“汽车外胎一级品率”……等等。由于某些产品还没有适当的经济技术指标可以用来检查产品质量，我们定期观察的资料是很不全面的，但是由于固定了指标及其包括的企业单位，在进行连续的动态观察时，还能够反映这些主要产品质量的概括情况。

(乙)根据会工13表中的“废品损失”一项核算废品的损失价值及废品损失的变化趋势等等。

(丙)进一步检查由于产品质量低劣、新产品试制不

好的影响。我们在分析上半年计划执行情况时，大致指出影响到三个方面：一是对衔接部门特别是对重点工程和国外出口的影响；二是造成大量积压，资金周转慢，上缴利润计划完不成；三是出厂后遭到用户退货。

4、某些经济技术指标：采掘工业生产中的浪费现象除以上几方面外，回采率低、实收率达不到计划、盲目掘进等现象也是严重的。上半年煤矿回采率经常比计划低，因此而损失××万多吨原煤；铜矿回收率达不到计划，上半年计划损失若干吨铜，相当于上半年各铜矿总产量的3.5%。某矿务局自1954年以来盲目掘进××公尺，浪费情况也是很严重的。

5、伤亡事故及设备事故方面。由于有些企业对安全生产方针贯彻的不够，事故不断发生，因此造成的损失也是相当严重的。在这一方面由于统计资料不完整，我们除了事故次数，伤亡人数等综合指标研究事故趋势之外，并就可以计算事故损失的水泥、煤碳、钢铁等三个部门的企业计算事故对生产的影响。

第三、产供销平衡问题

在分析这方面的问题时，我们主要运用产值、产量、统物01、02等国家规定的报表及工业廳补充的统物01表附表等资料，分产供销三方面来进行分析。我们在上半年度的分析中采取了如下做法：

1、我们根据上半年地方国营工业完成总产值计划的情况，将地方国营工业的总产值按工业部门进行分组观察，发现地方国营工业未完成计划是受纺织、食品、木材加工

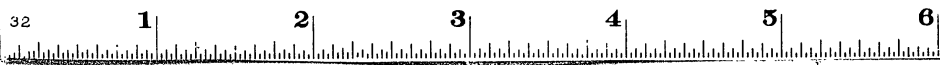

等七个工业部门未完成计划的影响。而这些工业部门未完成计划则是由于原料缺乏，生产任务不足及统筹安排中拨出一部分任务给私营工业所致。为说明产销问题对生产的影响，我们利用了工劳04表“由于无生产任务”停工的情况说明上列七个部门受产销脱节影响的程度。我们采用下列表式反映：

合	其	大	約	工	食	經	文
計	中	材	織	織	品	具	
	加	加					
	工	工					

重要工日合計
由于无生产任务停工工日
停工工日占制空工日%

我们根据原材料供应及产品销售都有保证的产品，应尽量挖掘潜力、努力增产，而滞销产品应努力提高产品质量、增加品种的增产方针，将全省65种主要产品进一步分析，发现上半年有13种产品盲目超产，同时也有11种应努力增产的产品未完成计划，特别是新产品只有60%的品种完成计划。

2、反映产销平衡的另一个方面，是企业供货计划的完成情况。利用综物02表，检查哪些企业、哪些产品供货计划完成较好，哪些企业哪些产品供货计划完成较差，进一步检查未完成供货计划的原因。我们主要是通过下列方法分析的：

產品名稱及規格	上半年產品產量			上半年供貨量		
	計 劃	實 際	%	計 劃	實 際	%

上表可以反映生产计划和供货计划在数量、品种和规格上是否平衡；供货计划完成的情况是否受生产计划完成情况的影响；观察一些产品的哪些规格完成最差等等。同样可以将供货情况与运输情况联系起来分析供货与运输是否脱节等。据我们分析，上半年钢铁产品欠交订货的数量中，有60%以上是由于不按订货要求的品种、规格、质量生产的缘故。机械工业产品未完成供货计划的原因则是因生产计划未完成所致。还有一些产品则是因为生产计划与供货计划以及运输计划脱节等等。最后还应检查订货计划未完成对衔接部门用户的影响。如××公司上半年就有252份订货合同未完成订货计划，影响了出口物资及长江大桥等重要工程的供应。

原材料方面供应情况的分析，我们先运用流动资金使用情况快报，检查原材料储备定额的执行情况

上半年地方国营工业原材料储备情况

	1 月	2 月	3 月	4 月	5 月
实际储备比定额储备(%)	109	120	175	119	135

通过上表发现原材料储备量月月超过定额，造成资金的大量浪费。另一方面，又有不少企业由于原材料缺乏造成停工，我们根据工劳04表中“由于原材料、半成品不足”一栏指出了上半年地方国营工业因此而停工了七万多工日，减产×××万元。

32

1

2

3

4

5

6

按：还可以根据物耗05表分析哪些种类和规格的原材料、燃料超额储备，超额多少？根据生产计划的需要和原材料、燃料的消费与原有情况分析哪些品种和规格的原材料、燃料不足，缺多少？是否即将影响生产等。

3、最后根据物耗01表检查产品销售的变化情况。利用年初、三月末、五月末库存量的变化情况，分析哪些产品销售情况好转，哪些产品的积压数量又有增加。从我们上半年的分析资料来看，多数产品五月末库存量较三月末减少，但比年初则有所增加，说明销售情况并未显著好转。

按：如只从库存量的变化上来研究销售情况是不够全面的。因库存的减少或增加不仅受销售数量变化的影响，目前许多企业在一定程度上还受产量变化的影响。因此，应和产量的变化结合起来研究。

利用工业厅的业务报表，将积压最严重的产品价值按产品种类进行分组，分析那些产品积压的最严重。我们共分为国家统一分配及各部管理的产成品、五金机械、农业机械、建筑材料、化工原料、交通电工、日用百货、专卖、研究及医药用品等十组，发现五金、机械积压量的比重最大，日用百货次之，建筑材料又次之。

* * *

半年来，我们在工业统计分析工作中，有下列几点体会：

第一，由于定期统计报表是我们取得统计资料的基本方法，加强统计报表的贯彻和综合工作，是搞好统计分析工作的物质基础。因此，统计分析工作人员必须经常关心统计报表的正确性、及时性、全面性，不把统计报表搞好，

分析工作是沒有根基的。同时，在分析过程中，应经常检查数字的可比性与正确性。因为利用不正确的统计资料进行分析，分析的结果也必然是错误的，不仅不能使分析报告起作用，甚至给有关部门的工作上造成不应有的损失。

第二，必须加强经常的、系统的积累统计数字的工作。积累统计数字的主要形式是台帐，我们体会建立台帐的好处有三点：（1）便利作动态观察及分组观察；（2）满足领导上的临时需要；（3）校对数字、统一数字。建立台帐应根据需要和可能，采取逐步建立的原则。逐步扩大指标范围，由简而繁由主要到次要。领导同志必须重视这一工作，亲自动手研究表式，决定指标，并指定专人经常进行，不应中断。

第三，我们体会省统计局的分析工作与省市统计部门特别是企业的分析工作，有其共同性也有某些不同点。（1）在分析的范围重点上，由于省党政领导需要各地区的计划执行情况资料，因而省统计局除了分析重点企业情况以外，更重要的是分析地区工业部门的情况。（2）在上述工作要求之下，省统计局就更需要运用综合统计数字进行分析问题，我们过去在核算、整理、运用数字和分析研究数字方面注意是不够的。特别是充分运用国家的基本报表进行分析得不夠。如“劳动时间使用情况”报表，可以按企业、按地区、按部门分析出更多的问题；“工人动态”表可以反映出是否贯彻了增产不增人的原则；“原材料消耗定额”报表可以反映出节约情况等，我们都很少加以利用。相反地往往把部分时间用到搜集零碎的参考材

32

1

2

3

4

5

6

料上，如新產品分析過多的運用參考資料，過少的運用基本報表資料，因而分析的結論很一般化。(3)在分析工作的作法上，省統計局的分析資料來源，除了同級業務部門以外，主要是省轄市統計部門而不是基層企業，因而省統計局應加強對省轄市統計部門的分析工作的領導。

第四，各種分析報告應根據其特點，區別對待，以便充分發揮它們的作用。我們在实际工作中體會，月度分析報告的特點：是報告期短，情況變化較小，因此要及時地檢查生產計劃完成情況，從產值、產量、勞動生產率三個指標檢查入手，同時聯系到品種、定額、質量、出勤率、事故等指標來分析。月度分析報告的一般形式，可以列出總的指標，再指出變動趨勢，先進與落后單位，接着提出問題，分析原因，并可插入有內容有結論的簡單統計分析表。在時間上各省轄市統計部門在報告月后六、七日送到省，省統計局在十日到十二日提出。季度分析報告的特點是：報告期較長，情況變化較多，要求分析全面一些，時間可以稍晚，因此，季度分析應全面檢查生產、勞動、財務成本的計劃執行情況。反映的問題應較系統、全面。指標比月度增加新產品、職工人數、工資、成本、利潤、流動資金、供產銷及合理化建議等。應檢查一貫完成或不成計劃單位存在的問題，以及產生問題的原因。目前應着重反映“全面節約”“統籌安排”方針政策的貫徹情況。在時間上，我們要求各省市在報告季后十五日前送到省，省統計局在二十日到二十五日提出綜合分析報告。專題報告過去作的不多，一般的是根據黨政領導需要，結合當前中心工作和生產中存在的突出問題進行分析，專題報告形式

隨着分析任務不同，問題不同，形式也不一樣

第五，提高分析質量，必須貫徹領導幹部親自動手，指定專人負責的原則，我們認為領導幹部親自動手應從三方面着手：(1)領導同志應在照顧全面工作的同時，經常注意提高統計分析工作質量，並以此作為工作的重要環節把整個統計工作帶動起來。(2)組織政治理論水平較高、業務能力較強的幹部進行這工作，親自帶頭，做出榜樣。(3)加強組織領導，認真總結分析工作經驗，組織幹部下廠，組織彙報會等工作。當然領導親自動手應與專搞分析的人員結合進行。專管分析工作的人員則應盡量“專業化”，使他們能有時間熟悉情況，熟悉業務，熟悉政策，俾能提高統計分析工作水平。

第六，建立并健全重點企業聯系制度和重點檢查制度是當前提高分析工作質量，使分析工作制度化的一個重要方面。省統計局為了掌握重點企業情況，確定國營四十五個企業地方國營40個企業為重點企業。對重點企業應經常聯系，在深入基層時多到這些單位幫助改進工作以及檢查計劃執行情況。除了深入重點以外，我們還採取分析彙報會的形式。彙報會的好處是：(1)保證下級統計部門（或重點企業）按時將分析資料送到省統計局，把省與市分析工作結合起來，能克服下級統計部門報送資料不及時上級統計部門用不上的脫節現象；(2)可補充書面材料的不足，還可當面研究問題；(3)指出參與彙報單位分析工作的優缺點，以便改進提高；(4)通過彙報，密切了上下級機關的聯系。為使上下級機關分析工作結合起來，省統計局事前預發提綱也是必要的。此外，參加有關

部門的會議(如省委、工業廳召开的工業局、科長會議、廠礦長會議等),充分搜集运用有關部門的資料(如勞動局的事務資料、工會的競賽資料、財政廳的利潤資料、銀行的流動資金資料等),也能提高分析工作的質量。同時應經常注意加強分析工作的組織領導工作:(1)定期召开會議布置分析工作任務研究改進分析工作,總結分析工作經驗;(2)召开經驗交流會;(3)書面通報分析報告的典型例子、分析方法等;(4)列入統計工作競賽內容之一,從而不斷推動此項工作前進。

第七,我們在实际工作中体会,統計分析質量的提高,很大程度上決定于幹部水平。分析工作幹部不但要具有相當程度的政治思想水平,而且還要具備基本的經濟知識、計劃知識、統計知識。這是提高分析工作質量的帶有根本性的問題。解決這個問題的辦法是加強學習,特別是方針政策的學習。我們雖然一般的學習了有關文件及報紙、刊物上的社論,但總的來說還是很不夠的,對方針政策是一知半解,對計劃也不夠熟悉,對當前工業生產中的主要問題知其然而不知其所以然。因而,在計劃檢查分析工作上存在着一定程度的盲目性,今後必須不斷的加強學習,提高政治思想業務水平,從而提高分析工作質量。

浙江省統計局

工業統計分析工作的体会

浙江省統計局工業統計分析工作,是隨着企業計劃管理與統計工作水平逐步提高而開展起來的。三年來從貫徹定期統計報表到綜合資料;由綜合資料到運用資料進行簡要的計劃執行情況分析;并逐步地進入綜合統計分析。在內容方面,由開始分析產值、產量、勞動生產率增加到質量、成本、利潤等指標;并試作了專題分析。在時間上也提前:如重點廠月度分析最初是次月20日報出,現在已提前到12日。我們在邊做邊學邊改進的工作過程中,有以下几点体会:

第一,必須認真研究數字,系統地利用現有統計報表中各有關指標的內在联系,找出問題產生的原因。例如在分析1955年5月份生產計劃執行情況時,我們從台帳資料中發現1至3月份工業生產逐月有提高,到3月後轉向下降,特別是勞動生產率下降最突出,從台帳資料上看,勞動生產率下降趨勢如下表(數字是假設的,下同):

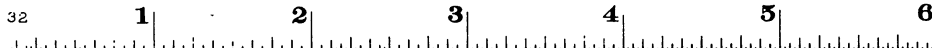

月 份	1 月	2 月	3 月	4 月	5 月
各月平均日劳动生产率与前一比较	—	116.15	105.55	97.57	89.19

在分析劳动生产率下降原因时，我们运用了生产、劳动各表的有关指标，找到了劳动生产率下降的原因：

(一)由于棉纱、棉布、卷烟、火柴、医药、纸张、麻袋、漂白粉等产品，都有原料不足或滞销现象，从第二季度开始，生产上述产品的企业都已有不同程度减产。以致劳动生产率降低。

月 份	1 月	2 月	3 月	4 月	5 月
各月平均日产值与前一比较	—	115.50	105.26	98.78	90.19

按：这里可进一步分析任务不足、影响总产值下降的程度，找出影响总产值下降的主客观原因以及提高劳动生产率的可能性。

(二)生产任务减少了，但多余的工人未作相应处理，甚至4月份还增加临时工人，这是影响劳动生产率下降的第二个原因。

月 份	3 月	4 月	5 月
全部生产工人 (以5月份为100)	100	101.4	100.8

三月份是总产值最高的一个月，4、5月都因部分行业

任务不足而降低，但工人人数的配备4、5月却高于3月，这说明劳动组织存在着缺点。

工人劳动时间得不到充分利用造成窝工，工人停工时间有增加，情况如下表：

月 份	3 月	4 月	5 月
工人停工时间(以5月份为100)	100	204.2	565.8

(三)出勤率逐月下降。在一定程度上使劳动生产率下降，各月出勤率如下表：

月 份	1 月	2 月	3 月	4 月	5 月
出 勤 率	95.04	94.50	94.54	95.81	94.05

按：这里可进一步分析：(1)生产工人为什么反而增加了，(2)任务减少后生产工人未作相应处理的原因，(3)如何提高劳动生产率的可能性。

出勤率下降主要是病假及因公致伤所造成 如下表：

月 份	1 月	2 月	3 月	4 月	5 月
病 假	100	151.10	166.24	191.98	189.96
因 公 致 伤	100	102.76	155.58	160.05	151.91

第二，必须广泛运用分組法，揭露生产上存在的问题。

例一：今年上半年，重点厂成本计划完成得不够好。

32

1

2

3

4

5

6

为了反映这些重点企业对完成与未完成计划的影响，我們按完成计划的企業与未完成计划的企業進行分組，在完成计划与未完成计划中，又列出重点企业。

企業單位	成本降低率(%)	对总降低率的影响程度(%)
总 計	75	0.11
(一) 完成计划的	41	2.65
其中: ××厂	—	2.45
××厂	—	5.76
(二) 未完成计划的	5+	-2.88
其中: ××厂	—	-1.67
××厂	—	-5.56

上表說明:

(一) 实际成本比计划成本降低0.11%，其中降低的有41个企業，降低率2.65%，对总降低率的影响程度为1.43%；但有31个企業的成本超支了2.88%，浪费×××万元。

(二) 大厂对整个成本降低影响很大。如降低部分对成本影响1.43%中，××厂与××厂共占0.6%；成本超支的企業中，××厂和××厂，占0.6%，可见在降低成本斗争中，抓住大企业是有决定性意义的。

(三) 上半年没有完成国家计划规定的降低成本7.5%的任务，下半年降低成本任务是繁重的。

为了說明成本未能进一步降低的原因，我們按成本项目進行分析，找到了当前降低成本的主要环节是節約原材料、燃料、动力和减少廢品損失。如下表:

	全部	原材料	燃料	动力	廢品	其他
超支額	×××	×××	×××	×××	×××	×××
比重(%)	100	23	32	1+	27	+

按：上述各成本项目为什么超支，还可以运用成本统计报表及有关技术经济统计指标进一步分析，以便指出節約的潜力。

例二：在分析1955年上半年每噸新聞紙的成本时，通过同类型企业的对比方法，揭露不少企业虽然同样完成了计划，但成本水平却相差悬殊：（以甲厂的成本为100%）

	單位產品成本	材料	燃料、动力	生產工人工资	什雜費用
甲厂	100	100	100	100	100
乙厂	131	115	141	96	116
丙厂	102	117	139	91	126
丁厂	102	149	145	81	141
戊厂	105	88	126	86	144
己厂	107	90	94	97	157

对同类型企业单位产品成本进行比较时，必须分清成本水平高低不一的主观因素。因各厂的生产设备、技术条件等方面不尽相同，要求成本水平完全一致是不可能的，对于那些不是主观努力所能一时克服的缺点，应该客观地加以说明。

对已经完成了成本计划的41个企业，我们又按其成本降低的原因，将它们分为四种类型：第一类，由于降低了原材料消耗定额。第二类，由于产品产量增加。第三类，

32

1

2

3

4

5

6

由于价格因素影响。第四类，由于成本计划保守，这样使我们具体地了解哪些企业成本降低是客观因素，哪些企业则是由于主观努力的结果。

第三，要分析生产中可能发生的问题，以提请领导上注意。

例如：在分析1955年上半年计划执行情况时，我们指出了上半年各项主要指标计划的完成情况不好。因而加重了下半年的任务。

	上半年完成全年计划%	下半年必须完成全年计划%
总产值	45	55
利润	35	65
成本	5	10

注：成本是根据中央规定地方工业较去年降低7.5%检查。同时，我们也通过上半年计划执行情况的分析，指出了本省潜在力量还很大，只要积极的采取措施，完成1955年计划是有保证的。

(一) 根据57个重点厂统计，下半年节约任务是××××千元。企业为保证节约任务的完成，开展全面节约运动，这对完成国家成本计划降低7.5%的任务，是有重大作用的。

按：可通过重点企业开展全面节约运动前后的成本降低情况来加以具体说明。

(二) 从先进企业与落后企业原材料燃料消耗定额比较(表略)，一般企业还有潜力可挖，如果消耗定额最高的企业，能降低到统计平均定额的水平，僅纜絲、电力兩

个行业，下半年即可节约原材料燃料×××元。

(三) 部分供销无问题的产品如明礬、电石、氟石等设备潜力还很大，只要努力改进企业管理，即可大大地增产。

第四，统计分析应结合中心工作。

统计分析必须结合中心工作，当前地方国营工业生产中的中心工作，就是开展全面节约运动。统计工作要及时地反映节约运动的贯彻情况提供建立有关节约制度所必需的统计资料，并通过统计资料检查与监督其计划执行情况，揭发节约运动中存在的问题。至于如何配合全面节约运动来进行分析，我们的体会是：

(1) 根据党委指示“加强节约、反对浪费、提高质量、降低成本”的精神，必须抓住产品质量、技术经济定额、成本及利润四大指标进行分析研究。由于成本是综合性指标，最好以成本指标当作分析的中心环节。但成本指标并不能全部体现全面节约情况，如产品质量低劣、销售价格降低或扣工工资的损失，原材料消耗浪费或节约情况等，因而还必须联系产品质量及技术经济定额等指标进行分析。至于劳动力的浪费、劳动时间是否充分使用、事故情况等，也可以绕成本指标进行揭露。利润指标是企业经营活动优劣的表现，也必须加以重视。

(2) 我们认为月度分析报告主要应迅速地反映计划执行情况，发现和暴露全面节约运动中的主要问题和重大变化，以便领导机关及时采取有效措施解决，因而必须争取时效性；季度要求全面检查，但要防止面面俱到，重点问题要深要透要突出。

32

1

2

3

4

5

6

(3) 除了定期的反映全面節約情況外，還必須針對節約上的重大問題進行專題分析，專題分析的特點能夠對一個問題比較深入透徹的研究，因而更為黨委所歡迎。但這種分析往往要運用多方面的資料。定期報表不能完全滿足，我們在下而力量有可能又不影響國家正規報表的原則下，做了一些必要的一次性調查。今年上半年我們為了解全面節約運動的開展情況，在重點廠礦中頒發了一次性的“次品廢品數量與損失價值”、“浪費情況”、“節約計劃檢查”等調查，提供給黨委總結上半年和布置下半年工業生產任務做參考。

第五，進行統計分析時，必須做好的幾件事情。

一、利用現有統計報表，建立台帳，積累資料。

統計分析必須以統計數字為基礎。進行統計分析必須從經常積累和整理資料着手，而積累資料又必須以現有統計報表的數字為主要來源。國家統計局制定的現行綜合報表，一般講來，已能取得許多基本的分析資料。如內容上有產值、產品產量、勞動工資、勞動生產率、成本、質量及技術經濟定額等指標，又能按經濟類型、主管系統分組；檢查計劃有“完成月計劃”、“完成季計劃”、“累計完成年計劃”以及完成與未完成計劃的企業數和百分比等指標；如要觀察增長速度則可從“本月與去年同期或上月”、“本季與去年同季或上季”、“本年本月止累計與去年同期止累計”各欄取得資料。總之，現有資料的內容是很豐富的，要善於利用。但是綜合報表資料只能反映工業生產的基本情況，而且各月各季是分散的，對深入觀察研究問題，是不足的。因此，我們有重點地建立了產值、

主要產品產量、工人人數、平均工資、勞動生產率、成本、利潤、質量及技術經濟定額等指標的台帳。台帳對克服過去分析時的忙亂現象、提高分析質量和及時性也起了一定的作用。

二、充分運用基層廠礦的文字總結報告，進行重點檢查。

要做出比較生動具體的分析報告，必須充分運用基層廠礦的文字材料。特別是我們統計機關在目前由於力量不足而無力抽出很多時間深入廠礦檢查的情況下，更顯得重要。1953年第二季度起，我們開始加強這方面的工作，定期的根據國家統計局的分析提綱結合本省的具体情况，規定了統一的供作參考的分析提綱，並分別不同情況，給企業補充一些必要的內容，指出研究的重點。這不但滿足了上級的需要，也為企業所歡迎。例如增產節約運動中，規定增產節約的計算方法和分析重點，技術革新運動中指出技術革新方面有關統計方法和分析的內容。

按：省市統計局在必要時，可頒發分析提綱到省市統計局或有關業務部門，一般地不要將分析提綱頒發到企業。

此外，深入現場了解情況發掘問題和充實分析內容，提高報表及時性與正確性，指定專人負責，組織學習政策和業務知識，都是很重要的。

32

1

2

3

4

5

6

我們是怎樣作統計分析工作的?

國家統計局工業統計司燃料工業統計科

以往我科的分析方法存在着兩種偏向：一是羅列數字，盲目地採取各式各樣的分組法和對比法。二是帽子加典型，將了解到的情況彙編在一起，戴上一頂帽子。這兩種做法，實際都說明不了什麼問題。我們在上半年的分析工作中，基本上糾正了上述的兩種偏向，比較正確地運用了各種統計分析方法，因而對燃料工業生產中的問題，比過去分析得深透。上半年我們分析工作中，主要是運用了以下幾種方法。

首先，利用對比法，將主要指標的實際數與計劃對比，以檢查計劃的執行情況；與去年同期對比，以檢查生產發展速度。我國的工業生產是根據有計劃按比例發展的規律進行的，因此檢查計劃的完成情況是評定生產成績的基本標誌。

當主要指標的計劃完成情況及增長速度確定後，我們便運用動態數列法及分組法，來觀察上半年各季的生產趨

勢及各部門各企業的生產情況對形成生產總指標的影響。目前我國的工業生產是不均衡的，往往在綜合平均數之中，掩蓋着好的或壞的單位和報告期內各時期的生產變化。因此，要用分組法來觀察在綜合平均數掩蓋下的先進生產單位和落後生產單位。要用動態數列法分析生產發展的過程，確定各時期的成績和缺點。

在生產的成績和問題確定後，特別是哪個時期生產有成績，哪個時期生產有問題；哪些單位生產有成績，哪些單位生產有問題，經過分析區分出來以後，我們便運用因素構成分析法，根據指標的構成因素對各時期或各單位產生成績或缺點的成因層層深入地進行分析，找出它的根本原因，發掘對生產有利和不利的因素，以便建議有關部門採取措施，克服不利的因素，以保證國家計劃的勝利完成。

* * *

我們分析上半年燃料工業的生產情況時，基本上是根據上述的步驟，從總產值、產品產量着手，結合技術經濟指標等統計資料進行的。分析工作的進行程序及分析方法的具体運用舉例如下（數字都是假設的）：

在分析總產值時，運用對比法發現總產值只完成計劃99%，比去年同期卻增長了19%。從動態數列觀察，得知總產值第一、二兩季均未完成計劃；從上半年各月看，除三月份完成計劃外，其餘五個月均未完成計劃。根據企業分組發現將近二分之一的企業未完成計劃。由此可見，上半年燃料工業企業總產值未能完成計劃是經常的普遍的。

為了分析總產值未完成計劃的原因，我們又進行了因素構成分析。從因素構成分析中發現產品總價值已完成了

32

1

2

3

4

5

6

計劃，但工業性作業價值未完成計劃。工業性作業欠產的價值，比總產值欠產的價值還多44.7%。且電力、煤礦、石油三個部門的工業性作業普遍的未完成計劃，這說明了燃料工業部門總產值沒有完成計劃的基本原因是工業性作業未完成計劃。而工業性作業未完成計劃，則是由于大修作業未完成計劃，我們根據大修作業計劃執行情況作了進一步的分析，發現了大修計劃未完成是因為檢修力量不足和忽視檢修所需的備品所造成。

燃料工業的產品總價值雖已完成了計劃，並比去年同期有顯著的增長，但經過產品產量（實物量）分組、對比及動態觀察，發現了若干種產品生產上的缺點。如有一部分石油產品欠產甚多。原煤、電力等兩種最主要的產品雖已完成了產量計劃，但生產都極不均衡，原煤有五個月未完成產量計劃，產品質量亦未達到計劃指標。發電量第一季各月均超額完成了計劃，但第二季各月均未完成計劃，且有逐月下降趨勢。為了弄清這兩種主要產品生產中所存在的問題及其主要的原因，我們分別進行了以下一系列的因素分析。

在分析原煤產量時，發現占原煤總產量70%以上的主要開采方式——回采產量只完成計劃92.9%，欠產××××千噸。而上半年原煤產量計劃主要是靠掘進、露天超產和整修產量來完成計劃的。

	回采產量	掘進產量	露天產量	整修產量
上半年計劃完成%	92.9	105.1	110.5	無計劃
較計劃的(+)減(-)產 千噸	- × × × ×	+ × × ×	+ × × × ×	+ × × × ×

再分別各月來看，回采產量一至六月月月均未完成計劃，掘進及露天產量却月月超過了計劃。

	1月	2月	3月	4月	5月	6月
原煤產量計劃完成%	97.5	99.6	105.8	98.5	99.9	96
其中：回采產量計劃完成%	91.9	94.1	97.9	95.4	95.8	89.9
掘進產量計劃完成%	100.9	106.5	114.7	106.7	106.3	105.0
露天產量計劃完成%	100.5	103.6	105.9	100.7	105.5	106.0

影響回采產量的因素有二，一是回采工作面面積，二是回采單位面積產量。經我們分析，發現回采工作面面積未完成計劃，回采單位面積的產量則已超額完成了計劃。

	回采工作面面積	回采單位面積產量
上半年完成計劃%	81.5	114.4
影響增(+)減(-)產 千噸	- × × × ×	+ × × × ×

回采面積未完成計劃是因回采工作面長度與進度均未完成計劃。

	回采工作面長度	回采工作面進度
上半年計劃完成%	94	89.5
影響增(+)減(-)產 千噸	- × × × ×	- × × × ×

回采工作面長度未完成計劃的原因，經我們分析的結果，是受地質變化及掘進工作落后（掘進進度經常不能完成計劃）等所影響。

回采工作面進度未完成計劃是受回采工效率及回采工日未完成計劃的影響。

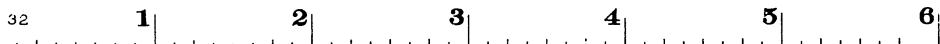

	回采工效率	回采工日
上半年完成計劃%	97.5	95.8
影响增(+)-減(-)產 千噸	- × × × ×	- × × × ×

回采工效率低的原因有兩方面：一是機械化程度低，上半年因機械化采煤未完成計劃，減產了××××千噸，占回采減產總量66%。機械化程度低是因為機械平均使用台數未完成計劃，機械效率却已超額完成計劃。

	聯合采煤機		割煤機		合 計	
	平均使用台數	效率	平均使用台數	效率	平均使用台數	效率
上半年計劃完成%	5+	105	69.7	105	105	
影响增(+)-減(-)產 千噸	- × × × ×	+ × × ×	- × × × ×	+ × × ×	- × × × ×	+ × × ×

機械平均使用台數低的原因，根據分析發現：一方面操作技術水平低、不遵守操作規程及設備未按時進行大檢修而發生設備事故，因而引起了停機；另一方面是備品不足，設備發生故障後長期閑置，不能及時修復投入生產。

回采工效率低的另一原因，是因地質變化情況掌握不住，因而往往打亂了正規循環作業。上半年達到25個正規循環的工作面只占工作面總數的17.8%，而只完成15個循環及15個循環以下的工作面却占了工作面總數的62.3%。

因地質變化而發生的事故也不少，上半年發生事故××次，影响回采減產×××千噸，地質事故一方面影响了回采工效率，另一方面因停工減少了回采工日。但回采工日沒有完成計劃的主要原因是因掘進落後于回采（掘進進

尺只完成計劃93.4%)准备工作面不夠所致（要求准备工作面占在用工作面25%，实际1-5月只达10-17%）

上半年度發電量已完成了計劃，但第二季的發電量并未完成計劃。在分析第二季發電量未完成計劃時，我們首先根據購電量、售電量、厂用率及損失率的計劃完成情況進行分析。

	購電量	厂用率	損失率	售電量
第二季完成計劃%	95.5	98	97.5	99+
影响發電量增(+)-減(-)千度	+ × × × ×	- × × × ×	- × × × ×	- × × × ×
占發電量欠產比重	-	×	、	98.9

發電量未完成計劃的主要原因，是售電量未完成計劃，占發電量欠產總數的98.9%。

售電量第二季度三個月均未完成計劃，計劃完成率且逐月下降。在進行售電量未完成計劃的各有差因素分析時，發現兩個主要因素——工業用電與照明用電都是逐月降低的。

	4 月	5 月	6 月
售電量完成計劃%	98.5	97.1	7
以三月份為基期的各月售電量的%	95.8	92.5	90.7
以三月份為基期的各月工業用電的%	95.7	95.0	92.7
以三月份為基期的各月照明用電的%	91.8	89.6	72.5

為了進一步找出售電量未完成計劃和逐月降低的原因，我們又採取了以下的分析：

32

1

2

3

4

5

6

	本年第二季比 本年第一季%	去年第二季比 去年第一季%
售电量	96.7	100.3
其中：工業用电	99.6	103.2
照明用电	75.0	74.8

从上表看出，本年第二季照明用电量比本年第一季降低了25%，但是由于季节性晝夜长短变化的影响，基本上与去年的情况相同（去年第二季比第一季降低了25.2%），編制售电量计划时已考虑到这一因素，因此可以确定第二季售电量未完成计划并比第一季降低是由于工业用电减少的影响。如上表，今年第二季工业用电和第一季比较，不但没有保持去年第二季比第一季增长2.2%的水平，反而降低了0.4%。

再从各工业部门分组观察，发现售电量未完成计划，基本上受纺织工业的影响，纺织工业因第二季减产，比第一季少用电×××××千度，是第二季度售电量未完成计划的主要原因。

此外，在分析石油产品产量完成计划情况，以及分析其他问题时，也都运用了一些因素分析法。由于受资料的限制，和对生产情况不够熟悉，在分析过程中遇到了较多的困难，因而分析得比较粗糙，问题反映得也较一般，还待进一步改进。

* *

在上半年分析工作中的几点认识和体会：

1. 了解各时期工业生产的政策，党和国家对各工业部门的要求，熟悉工业生产知识，了解各工业部门的生产特

点，这样才能了解统计指标的經濟内容，以及指标间的关系，才能很好地运用统计数字来分析研究生产问题。如果只单纯地在统计分析方法上下工夫，而不能结合工业生产的具体情况来运用分析方法，分析工作是無法深入的，并可能發生偏差。

2. 必須掌握丰富的统计资料。國家定期统计报表是分析的基本资料。但如满足于國家统计报表资料，而不掌握必要的有关业务统计资料，在分析某些具体生产情况时，就有一定的限度。对已掌握的资料，要根据分析的目的和要求，进行加工整理。随便运用资料，是不可能分析出正确的結論的。

3. 要抓住主要问题和产生问题的主要因素，有目的有步骤的逐步深入。决不能主次不分，面面俱到。

32

1

2

3

4

5

6

工業統計分析方法點滴經驗彙編

一、关于厉行節約、克服浪費問題的分析

(一)某省統計局今年第一季的分析報告中，曾利用下表來說明某些企業勞動力的浪費現象：

	第一季实际 今年与去年		以全部人員为100		
	与計劃比	第一季比	今年一 季計劃	今年一 季实际	去年一 季实际
工業生產人員	102.5	99.6	89.4	88.9	91.5
其中：工人	101.6	99.2	80.7	80.5	83.5
非工業生產人員	105.9	121.8	10.6	11.1	8.5

上表說明了：(1) 职工人数沒有控制在計劃以內，特別是非工業人員超过最多；(2) 生產人員比去年第一季下降0.4%，但非生產人員比去年增加21.8%；(3) 計劃本身对各类人員配置不当，生產人員計劃比重和工人計劃比重均較去年同期降低，但非生產人員的計劃比重超过去年同期水平；(4) 实际职工的配置更加不合理，生產

人員和工人的比重不僅比去年同期降低，而且比計劃也降低了，非工業生產人員反而增加；(5) 在生產人員中工人的比重又相对的降低。总的情况是非生產人員配置过多，生產人員中非直接生產的人員又过多；無論生產和非生產的人員均超过計劃。

(二) 根据棉紡企業“提高質量、節約用棉”的方針，某部門采用下列表式揭發了某些單位執行政策上的偏差：

下表均以甲單位的实际水平为100看各單位的計劃、实际水平。

	甲單位		乙單位		丙單位		
	实际	計劃	实际	計劃	实际	計劃	
21支	每件紗用棉量	100	101	97.5	100.2	100.1	91.9
	棉紗標準品率	100	99.8	98	100.5	99.8	99.6
	每件紗用棉成本	100	98	95	96.5	85	88

上表說明了以下几个問題：(1) 如僅以用棉高低評定，乙單位成績最好，不僅比計劃降低，而且比甲、丙的計劃和实际都低，但是如將質量指标联系起來觀察就發現乙單位的質量最低而且沒有达到計劃的要求。可見乙單位是違背了“提高質量、節約用棉”的原則；(2) 如果僅以用棉量和棉紗質量兩項指标的計劃完成情況評定成績，就会得出甲單位是最先進的結論，因为甲單位用棉數量比計劃節

32 1 2 3 4 5 6

約，棉紗質量比計劃提高，而且棉紗質量是各單位最高者。但是如再聯系用棉成本觀察，就可看出甲單位用棉成本不僅超過計劃而且竟比丙單位高出15%，這是很大的問題。進一步分析了用棉成本高的原因是甲單位使用了比乙、丙兩單位質量高得多的棉花所致；(3)丙單位雖然用棉量最高而且超過計劃但與計劃和甲單位都很接近。棉紗質量也不是最高但與最高者接近而且超過計劃。丙單位的用棉成本是突出的低，主要原因是使用了比甲、乙兩單位都差的棉花。因此總的來說丙單位是正確的貫徹了棉紡企業的方針和全面節約的原則。

某部門又通過用棉量和質量指標聯系起來動態觀察，發現去年強調節約用棉時用棉量逐月下降但產品質量也隨着用棉量的下降而下降；今年強調“提高質量、節約用棉”并批判了去年片面的節約忽視質量後，今年各月又呈現了產品質量是逐月提高了，但用棉量也隨之月月上升，這說明了各單位抓著這頭丟了那頭，缺少既能提高產品質量又能節約用棉的辦法。如下表（以1954年10月為100）。

	1954年			1955年				
	10月	11月	12月	1月	2月	3月	4月	5月
平均單位用棉量	100	99.1	98.6	98.5	98.7	98.9	99.5	99.4
棉布正品率	100	99.7	99.0	98.8	98.9	99.4	100.1	100.2

(三)某省統計局在上半年的分析報告中曾按節約和浪費原材料燃料的企業進行了分組核算，揭發了浪費。

	電力	原煤	用棉	用紗	用漿	用漿
消耗原材料、燃料的企業數	94	33	16	12	10	6
共計節約或浪費(+)-的數量	666千度	253噸	230噸	(+)	6.2%	(+)
其中：較計劃消耗量降低的企業數	14	12	8	6	8	3
節約的數量	1,512	1,770	860	68	1,200	24
其中：較計劃消耗量超支的企業數	10	10	8	6	2	4
浪費的數量(+)	(+)	(+)	(+)	(+)	(+)	(+)
如各企業都達到最先進企業水平可節約數	3,689	4,728	5,056	2,508	4,552	985

(四)某部門曾針對平板玻璃中不合格品過多造成嚴重損失的問題，利用專業表等資料運用了因素分析的方法說明了平板玻璃質量不好的主要原因：

	合計	其中			
		原料質量	不遵守技術操作規程	煤氣不足	其他
平板玻璃(箱)	5,000	900	1,200	540	360
構成比(%)	100	30	40	18	12

上表中表明造成不合格品多的責任原因，主要是不遵守技術操作規程，其次是原料質量，這樣就找到了改進工作的方向。

(五)某部門運用同類性質企業之間的對比，揭發了由於費用支出缺乏標準，各廠之間相差懸殊，浪費很大。他們首先比較了每一名技、職人員平均分攤的管理費：

32 1 2 3 4 5 6

(單位：元)

	造紙	橡膠	醫藥	糖
平均	576	385	351	520
最高廠	甲廠 501	丙廠 455	戊廠 552	甲廠 928
最低廠	丙廠 231	乙廠 212	丁廠 177	丙廠 345
最高為最低%	219	204	312	379
如各企業達到最低企業水平可節約	××	××	××	××

上表說明同一個行業中每一名技、職人員分攤的管理費最高與最低一般高出一倍左右，突出的是醫藥和捲烟高低相差兩倍以上。此表并指出了節約的潛力。

該部門又用同樣的方法以每一名管理人員平均開支的辦公費作了比較，同樣揭發了浪費，指出了節約的潛力（例子略）。

由于上述費用開支的懸殊以及產量高低不一，表現在相同產品各企業分攤的企業管理費上也高低相差很大，如下表：（元）

每一噸白砂糖	甲廠	乙廠	丙廠	丁廠
各廠分攤的企業費	16	20	26	17
每一個汽車外胎	甲廠	乙廠	丙廠	丁廠
各廠分攤的企業費	6	4	5	3
每一噸捲烟新聞紙	甲廠	乙廠	丙廠	丁廠
各廠分攤的企業費	10	14	27	12

該部門還進一步分析了各企業之間費用高低懸殊的原因。這種用同類企業對比發掘潛力的辦法是一個比較易于發現問題的方法。

二、关于私营工業生產情況分析

（一）今年，各地貫徹中央的“統籌兼顧、全面安排”方針以來，已收到顯著成效。因之，去年私營工業生產的困難已趨于緩和。為了表明這種好轉的情況，各地作了如下的具體分析。

1. 某市曾以總產值、稅收總額、銀行存款三個指標的逐月上升的數字作了說明：

	1 月	2 月	3 月
私營工業總產值	100	118.9	140.1
稅務局稅收總額	100	110.6	212.5
私營工業銀行存款	100	110.0	150.0

2. 某市以困難戶和牽涉的職工人數的逐季減少，說明了當前私營工業生產情況是漸趨穩定的：

	1954年底	1955年	
		3 月底	6 月底
生產困難的戶數	100	66	57
牽涉的職工人數	100	62	21

（二）私營工業生產困難的緩和，正是各地大力安排

32

1

2

3

4

5

6

的結果。各地在逐行逐業的安插工作中曾採取了許多有效的措施。因此，各地曾根據這些措施搜集了具體的統計數字進行分析。如：

1. 某市為了說明由國家讓出部分生產任務來維持私營工業的生產，曾列舉當地調整公私生產任務的比例數字作了具體說明（各季均以國營、地方國營及私營的合計為100）：

	去年第四季		本年第一季		本年第二季	
	國營及地方國營	私營	國營及地方國營	私營	國營及地方國營	私營
植物油業	77.6	22.4	65.6	34.4	×	×
機電工業	×	×	45.4	54.6	34.5	65.5

从上表可以看出，对公私植物油業的生產任務分配，公營已由去年第四季的77.6%降為65.6%，私營則由22.4%上升為34.4%（即增加12%）。而機電工業，公營也由今年第一季的45.4%降為34.5%，私營則由54.6%上升為65.5%（即增加10.9%）。這樣一來，私營工業的困難已有所減輕，并轉為能夠維持。

2. 某市曾以國家加工部門對私營企業調整工繳貨價的資料說明對維持私營工業的經營所起到的效果。如將豆油每噸工繳費由17.05元調高為21.37元後，使某些植物油廠已轉虧為盈。

（三）私營工業困難產生的原因是很複雜的，不同地區和不同行業也不盡相同，需要我們進行具體的分析。

1. 某市為了表明私營工業發生困難的各種原因，曾對

困難戶和所牽涉的職工人數以綜合數字作出如下的分析：

產生困難的原因	占困難戶總數%	占職工總數%
合計	100	100
1. 由于技術限制而產品不合需要的	28	25
2. 由于過去盲目發展的	20	20
3. 由于原料不足的	23	16
4. 由于產品銷路困難的	13	20
5. 协作性行業與有關行業發生困難的	18	21

从上表看出，因產品不合需要、原料供應不足和過去盲目發展而發生困難的行業已占總困難戶數的70%。因此，對私營工業生產安插必須與改造相結合，必須與開展私營工廠增產節約運動和改善經營管理相結合。

2. 目前私營工業生產所遇到的困難，大城市的企業困難較中小城市大些。如某省統計局曾將全省資料作了如下的分組比較：

	全省	甲大城市	乙大城市	中小城市及農村
1954年較1953年增減% (按可比產值計算)	-0.026	-11.55	-2.73	+28.28

三、其他方面情況點滴分析經驗

（一）某市工業生產在今年第一季超額完成了計劃。經該市統計局按限產和非限產的企業分組後發掘了全市總產值超額完成的原因主要是限產企業超過了國家規定限產

32 1 2 3 4 5 6

的任务,而國家要求增產的企業反沒有完成計劃。如下表:

	總 計	國營工業	地方國營工業
本季總產量完成計劃的%	103	105	101
限產企業完成計劃的%	106	104	109
非限產企業完成計劃的%	86	88	84

(二)某部門曾就某種產品在報告月中的日產量完成計劃的程度進行了如下的分組:

日產量完成當日計劃%	日 數	占全部%
80以下	3	6.7
81-100	1	5.5
101-120	15	50
121以上	13	40
合計平均	50	100

這個簡單的分組說明了以下幾個問題:(1)雖然全月計劃超過11%,但還有10%的工作日沒完成計劃;(2)生產的嚴重不均衡,有10%的工作日超過計劃20%以上,同時也還有6.7%的工作日完成計劃在80%以下;(3)超過計劃20%是相當平常的事,說明計劃是相當保守的。

(三)某單位針對化工產品連續生產的特點,按交接班前後小時產量分組,揭發了生產上存在的問題。如下表:

	本月平均 小時產量	交班前一小時 平均產量	交班後一小時 平均產量
甲班產量	100	120	93
乙班產量	115	115	95
丙班產量	110	118	98

上表說明:(1)交班前一小時產量大大超過月平均小時產量,這說明班末突击,各班沒有嚴格執行操作規程,影響下一班接班時產量提不高,同時還會影響設備事故多,燃料消耗超支等;(2)甲班最差,交班前一小時產量最高,影響下一班接班時產量下降也最大。

(四)某單位今年第一季度分析煤礦突击生產時首先按上中下旬的平均日產量分組,發現煤的平均日產量一月份上下旬差6.2%,二月份差8.2%,三月份差9.4%,前松後緊的幅度愈來愈大,如下表:

	下 旬	中 旬	上 旬
去年12月份	100	100	96.5
1月份	100	99.0	95.8
2月份	100	94.6	91.8
3月份	100	94.2	90.6

這種突击生產忽視生產準備工作的現象還可從煤礦采煤備用工作面個數及長度變動情況中得到證明(以去年十月份為100%):

	去 年	今 年
	10月	11月 12月 1月 2月
備用工作面個數	100	89 75 80 108
備用工作面平均總長度	100	75 63 89 87

備用工作面的個數與長度,去年第四季各月是逐月遞減,致使今年年初每月生產因準備條件不足陷於被動,今年二月份在個數上已見增加,但長度却比上月減少,恰恰說明二月份的備用工作面多數是長度不足的小窩子,這又將影響以後的生產。

32

1

2

3

4

5

6

32

1

2

3

4

5

6

國民收入論文集

國民收入論文集

統計出版社

統一書號：4006.3

定價：0.50元

統計出版社

32

1

2

3

4

5

6

國民收入論文集

統計出版社編

統計出版社

1956年·北京

32

1

2

3

4

5

6

編者前言

國民收入是國民經濟問題中的重要問題之一。國民收入生產、分配和使用的運動過程，集中地表現着社會生產的發展，生產關係的變化，擴大再生產的積累規模、速度，以及人民物質和文化生活水平的提高等基本情況。因之，計算和研究國民收入，也就成為國家計劃和統計工作的重要任務。

在社會主義制度下，國民收入是按照社會主義基本經濟規律的要求，有計劃地進行生產、分配和使用的。在這里，國民收入屬於全體勞動人民所有，並用於發展社會生產和滿足人民日益增長的物質、文化生活需要。但在資本主義制度下，勞動人民所創造的國民收入，大部分被剝削階級所榨取，用於維持他們寄生性的消費、準備和進行戰爭以及資本積累。廣大勞動人民在國民收入中所分得的份額則不斷下降。

資產階級經濟學家們，為了掩蓋腐朽的資本主義制度，維護其階級利益，千方百計地歪曲國民收入的理論和計算方法，捏造國民收入的統計資料。這就表明了他們不可能也不願意真實地闡明國民收入問題。只有馬克思列寧主義政治經濟學，才為科學的國民收入計算方法奠定了理論基礎。蘇聯社會主義建設的三十多年中積累了豐富的國民收入計劃和計算工作的經驗。

在我國實行國民經濟計劃化的過程中，有關部門已開始進行國民收入的計劃、計算和研究工作。毫無疑問，這

國民收入論文集

*

統計出版社編輯出版

(北京復興門外三里河)

北京市書刊出版業營業許可證出字第075號

國家統計局印刷廠印刷

新華書店發行

*

書號：4006·5·787×1093 1/52·5³/₄ 印張·115,700字

1956年7月第1版

1956年7月第1次印刷

印數：1—8,150

定價：(7) 0.50元

32

1

2

3

4

5

6

一工作將隨着國民經濟計劃化的發展而被提到重要的日程上來。為提供這一工作的學習資料，特將最近幾年來國內翻譯出版的蘇聯有關國民收入的論文，編印成冊，其中有介紹國民收入的基本理論的文章，有關國民收入計劃和計算方法的論文，也有對國民收入計算問題提出討論性意見的文章。這些文章中對於國民收入的個別計算問題還有所爭論，為了便於讀者對照研究起見，我們也把它們收在一起。此外，我們還把馬克思、列寧著作中關於國民收入的重要論述編成語錄，附在卷尾，作為參考。

1956年5月

目 錄

編者前言..... (1)

什麼是國民收入..... П·莫斯科文 (1)

論社會主義社會的國民收入..... И·馬雷舍夫 (12)

蘇聯的國民收入與基本經濟任務
..... М·古爾加諾夫 (33)

斯大林同志著作中的國民收入統計問題
..... Н·Н·考列赫維爾江 (49)

論蘇聯國民收入計劃平衡表..... М·保爾 (70)

蘇聯國民收入的計算..... (83)

關於社會主義社會國民收入的幾個問題
..... М·保爾 (124)

蘇聯財政體系在國民收入分配中的作用
..... Д·阿拉赫維爾江 (143)

馬克思、列寧關於國民收入問題的語錄..... (167)

32

1

2

3

4

5

6

什么是國民收入

П·莫斯科文

苏联國民收入的数量指标和动态指标，表现着全國經濟的發展，社会生產的增長，積累的增大，苏維埃國家实力的增長，人民物質福利与文化水平的提高。

斯大林同志在几次党代表大会上所作的联共（布）中央委员会工作总结报告中，都曾引用过國民收入的資料，把它当作全國經濟建設成就的总成果，并当作一种居民福利增長的指标。

在几个發展國民經濟的五年計劃中，在各个年度國民經濟計劃中，國民收入都是标志國民經濟的一个最重要的指标。

國民收入是社会產品价值中的一部分。馬克思曾这样規定了國民收入：“总所得是总生產物的一个价值部分，或由这个价值部分計量的部分。那是总生產物中除去垫支的并且在生產上消费掉的不變資本所借以补偿的价值部分，或其中由这个价值部分計量的部分以后留下來的部分。”^①

① 馬克思：“資本論”，郭、王合譯本，人民出版社版，第三卷，第1101頁。

由此可見，全國的國民收入就是在一定時期內新創造出來的價值。它是物質生產部門創造出來的。各部門的國民收入叫做淨產值。全國國民收入總量，是可以由各個物質生產部門的淨產值合計數而求得的。部門的淨產值是總產值與物質消耗之間的差額。物質消耗中的最重要項目就是原料、基本材料、輔助材料、燃料、電力、牲畜飼料、農業種子、運費、折舊等。

如果從國民收入的物質內容方面來看，國民收入就是由全國非生產消費基金和積累基金組成的物質消費品的總和。

馬克思列寧主義理論教導我們說：只有在研究整個社會再生產的條件下，才能科學地正確地研究國民收入。

“‘國民收入’與‘國民消費’的問題，在獨立提出問題之下，是絕對不能解決的，只是產生學院派的推論、定義和分類；這個問題，當全部社會資本的生產過程被分析了之後，才是完全解決了的。此外，這個問題，當國民消費對國民生產品的關係以及這種生產品每個部分的實現被闡明了之後，就不再單獨存在了。只須給與這些單獨部分以名稱而已。”^①

蘇聯的國民收入在根本上、在原則上不同於資本主義國家的國民收入。在資本主義國家里，國民收入的產生是以私人占有生產資料及剝削工人階級、勞動群眾為基礎的。生產關係的資本主義性質，規定了分配國民收入時的敵對性質；在資本主義國家里，國民收入的大部分都被剝

削階級攫為己有了。

在蘇聯，生產關係的基礎是生產資料社會所有制，社會主義國家中的生產關係是完全適合於生產力的發展的。在蘇聯，已經消滅了剝削階級，從而也就消滅了剝削者的收入。

斯大林同志在聯共（布）第十七次代表大會上說過：“工農勞動擺脫了剝削。從前剝削者由人民勞動中榨取的那種收入，現在已是完全留在勞動者手里，其中一部分用來擴展生產和吸收勞動者新隊伍參加生產，而另一部分則用來直接提高工農收入。”^②

蘇維埃國家國民經濟的計劃性，勞動生產率的增長，寄生消費形式的消滅，都在保證蘇聯國民收入以資本主義國家聞所未聞的速度增長着。例如，1940年蘇聯的國民收入，等於1913年國民收入額的6倍多。在第一次與第二次五年計劃中，每年平均國民收入增長速度為16.2%。而在戰後五年計劃年份中，國民收入也以極快的速度增長着。

戰後恢復與發展國民經濟的五年計劃，提出了要在1950年超過戰前國民收入水平的任務。這一任務正勝利完成着。蘇聯國民收入按可比價格計算，1949年較1918年增加了17%，超過了戰前1940年國民收入額的36%。1949年的國民收入額，差不多已達到了五年計劃所規定的1950年的水平。

在蘇維埃國家里，國民收入總是一貫在提高着；但在

① 列寧：“俄國資本主義發展”，解放社版，第55頁。

② 斯大林：“列寧主義問題”，蘇聯外文出版社1948年中文版，第607頁。

32

1

2

3

4

5

6

資本主義國家里，國民收入有了某些增高的時期是由國民收入大大降低的時期來接替的。

蘇聯的國民收入，用現價計算，也用可比（固定）價格計算。用現價計算國民收入是要與工資、利潤、零售周轉額這類國民經濟指標、國家預算等等指標相比較。用固定價格計算國民收入，是要使計算的國民收入額不受價格變動的影響。用固定價格計算的國民收入指標，主要是用以研究國民收入“實際”量的動態。正如以現價計算一樣，國民收入也以固定價格按國民經濟各個部門計算。對於一個國民經濟部門來說，它的淨產值就是與國民收入相應的部分。計算個別部門的淨產值，就是求得下述兩者之間的差額：即從換算成固定價格的某一時期的總產值中減去換算成固定價格的同一時期物質生產消耗額後得出來的差額。按固定價格計算國民收入，就是把各個物質生產部門按固定價格計算的淨產值相加起來。

能使國民收入實際量增大的基本因素（我們在這里及以下不考慮價格變動），就是用於物質生產範圍中的勞動量的增加及勞動生產率的增長。勞動量的增加是和物質生產部門中工作人員的增加相聯系的。

蘇聯已經永遠消滅了失業，但在資本主義國家里，失業却是工人階級的災難。蘇聯每年都增大着國民經濟各部門中的職工人數，蘇聯職工人數在1949年較1918年增加了180萬人，超過了戰前1910年水平的15%。勞動生產率的增加，意味着每一單位時間中產量的增大，而且也意味着每一單位時間中所產生的國民收入量的增大。社會勞動生產率的增長，也表現在每一單位制品的原料、燃料、材料

消耗的減少上面。這種物質消耗的節省，就是節省物化勞動，因而也意味着國民經濟中勞動生產率的增長，意味着依靠這一因素的作用而增大國民收入量。社會勞動生產率的增長，和與之相應的國民收入實物量的增加，也和產業構成的變動相聯系着的。例如，如果勞動生產率較高部門在產業中所占比重增大了，就意味着社會勞動生產率的增長，從而也意味着與之相應的國民收入實物量的增加。

社會主義經濟，在勞動生產率方面，較資本主義擁有巨大優越性。消滅了生產無政府狀態、危機與失業，我國經濟的計劃性，我們合理地有計劃地利用生產力，大量節省資源，我們的勞動群眾擺脫了資本主義剝削而充分發揮着創造性等，這一切都在為不斷而迅速提高社會勞動生產率創造着條件。例如，在第一個五年計劃中工業勞動生產率增高了41%，第二個五年計劃中增高了82%。工業中勞動生產率在1948年較1947年增高了15%，在1949年較1948年增長了13%。

資本主義國家對於生產力的利用，表現着掠奪式的浪費。資本主義國家里失業常備軍的存在，就意味着社會勞動生產力的驚人浪費。

當資本主義國家的千千萬萬勞動人民身為僱傭奴隸時，社會主義社會的人民卻正進行着自由的、創造性的、自覺的勞動。

社會主義的按勞分配原則大大促進了我國勞動生產率的增長，按勞分配收入，使每個勞動者對其勞動成果都熱切的關心。

作為新創造出來的價值的國民收入，是要被分配的。

32

1

2

3

4

5

6

斯大林同志在联共(布)第十六次代表大会的报告中说过：“对于工農的物质状况和文化状况说来，国民收入按階級分配問題乃是一个根本的問題。無怪乎德英美等國資產階級經濟学家为了資產階級的利益而極力把這個問題弄得模糊不清，往往公布其关于這個問題的所謂‘完全客觀的’研究資料。”^①

在資本主义國家里，工人階級总是在相对地和絕對地貧窮化。資本主义國家工人階級的貧窮化，在資本主义总危机时期表現得特別明顯。失業大軍的存在，劳动強度的增長，物价的高漲，实际工資的降低，以及大資本家利潤的巨額增長，所有这一切，都明顯地証明馬克思所說資本積累就是意味着一端是貧窮的增加和另一端是財富的增加这一命題是正确的。

資本主义國家战后的經濟發展，标志着对工人階級的剝削更加強化，失業日益增加，实际工資不断降低，但同时資本家的利潤却达到前所未聞的規模。

战时以及战后，資本家階級的利潤，特別是最大的独占資本的利潤，較战前大大增加了。例如美國，独占資本扣除稅款后的純利潤，已由1938年的26億美元增加到1948年的212億美元。

同时，美國工人階級的地位却大大惡化了。例如，甚至根据美國官方統計資料看来，1950年1月完全失業者人数已等于1948年10月的2.7倍。而且美國工人的实际工資

还繼續低落着。

工人階級相对的与絕對的貧窮化这一規律，在其他資本主义國家里也日益加甚地繼續發生着作用。

苏联的情况則根本与此不同。在这里永远消滅了人剝削人的現象，消滅了剝削者的收入，永远消滅了失業現象。

在社会主义國家里，国民收入的增長是与劳动人民福利的不断提高并行的。

在苏联的国民收入中沒有積累部分与消費部分之間的矛盾。積累是表示社会主义擴大再生產的。我國積累的增長是为整个社会利益的。这一增長，为不断改善居民的物質狀況創造着前提条件。例如，按固定价格計算的每个职工的收入，在1949年較1948年增加了12%，較1940年增加了24%。按固定价格計算的每个農民的收入，在1949年較1948年增加14%，比1940年增加30%。

共產党与苏維埃政府不断关怀着提高我國劳动人民的福利。1950年3月1日实行了战后第三次降低食品与工業品的价格(1954年4月已实行战后第七次降低零售价格——編者)，結果，居民僅从國营商業中一年便可多得不下800億盧布。如果考慮到國营商業的降低价格会引起集体農庄市場和合作社商業的价格同样降低时，那末，居民由于第三次減低价格而多獲得的利益，一年中將不下1,100億盧布。

由于我國实行了減低价格的結果，盧布的購買力提高了，工人与職員的实际工資提高了，農民的收入增大了。

国民收入被分配为消費与積累。消費又分为个人消費

^① 斯大林：“在联共(布)第十六次代表大会上关于中央委员会政治工作的总报告”，苏联外文出版社中文版，第61頁。

32

1

2

3

4

5

6

基金和社会消费基金（教育、保健設施經費等項支出）。國民收入的一部分用于行政管理和國防上。

分配个人消费基金时的基础，就是按劳动的数量与質量進行的社会主义分配原则。工資与按劳动日獲得的收入，是形成个人消费的基本收入。此外，居民还以年金、各种补助金、助学金等形式取得补充的收入。

以文化生活設施給予居民的免費服务，就是靠社会消费基金实现的。

國民收入是社会产品价值的一部分，是社会再生产中新創造出来的价值。它是要經過一系列的分配与再分配的階段的。

國民收入分为居民从社会主义生产企業中取得的收入和社会主义生产企業的剩余产品。居民的这种收入，应包括國营及合作社营生产企業中工人和職員的工資，集体農民从集体農庄按劳动日取得的收入，工業合作社社員的收入。在居民以國民收入的分配形式而取得的收入中，还应包括集体農民、工人、職員的副業收入，个体農民与非合作社手工業者的私人經濟收入。

國民收入再分配过程的内容，主要的就是：形成社会基金，用以滿足全國性的需要（投資撥款、國防費、國家机关經費、学校、医院的費用、社会保証金）。

財政信貸制度，是國民收入再分配的基本槓桿。由于非生产範圍中的企業和机关向生产範圍中的企業和向从事于物質生产的居民提供服务，因而國民收入的一部分便作为非生产範圍的維持費了。

社会再分配基金的主要部分，就是經過財政系統再分

配的社会主义生产企業的剩余产品部分（周轉稅、利潤提成等）。居民收入的某些部分也經過財政系統以及通过買賣服务而進行再分配。

归根到底，國民收入是一部分分配到固定生产基金、流动生产基金的增加上，一部分分配到非生产基金与商品儲备的增加上，一部分分配到非生产消费的目的上去。

根据前述情形，國民收入总额可以看成是：（1）物質生产部門淨產值的合計額；或（2）物質生产部門中的居民的各个階級和社会集团所取得的收入和社会主义生产企業剩余产品兩者的合計額；或（3）企業及居民最終收入的合計額（即它們在一切分配再分配过程之后并以非生产消费及積累为目的而得到的收入）；或（4）全國積累与非生产消费的合計額。

資產階級經濟學家們确定國民收入与計算國民收入量时，他們的特点就是經驗的、私人經濟的态度。从他們的观点看来，國民收入并不是物質生产部門中的劳动的成果，而是某些“滿足需要的总和”。資產階級經濟學家們把一切收入都看作是向社会提供服务的报酬。他們把國民收入看作是一切个人的收入和未被分配的股份公司的收入的一个單純的总計。这种計算方法，要大大增大实际的國民收入額，因为在國民收入总额中，有很大一部分的派生的收入。即以再分配的形式而取得的收入（自由職業者的收入、國家机关官吏、軍職人員的收入，大批經紀人、投机分子等等的收入）。

除了前述“分配法”或“个人法”等方法之外，在資本主义國家里，还应用着所謂國民收入計算的“现实法”。

32

1

2

3

4

5

6

但是，这种方法也是歪曲國民收入額的，因为这种方法并不把國民收入当作物質生產部門中新創造出來的價值來確定，而是当作商品及服务的“純價值”來確定。而且資產階級經濟學家不僅把物質生產部門包括在創造國民收入的部門里，而且还把非生產活動的部門也包括在創造國民收入的部門里。

資產階級經濟學家們對於國民收入采取的反科學的辯護性的論調是与直接捏造相結合着的。例如，关于國民收入分配的資料，一般都故意縮小資本家的收入，并故意誇大僱傭勞動者的收入，因为它把取得高額薪俸的官員們的收入也計算在僱傭勞動者的收入之內了。通常，工人的收入都被故意誇大了。因为在許多情形下，不是采用实际的付酬額，而是利用各种指數。这些指數只表示工資較高的工人集团的工資動態。在这里也沒考慮到完全失業者和部分失業者对工人階級狀況的影响。

当計算工人的实际工資指數时，在資本主义國家里也用下述方法去捏造工人生活狀況的資料，即資本主义國家里所应用的物價指數計算方法，在实际上故意大大縮小了这些國家的消費資料價格增長的程度。

这种立場的階級意义是很明顯的。这种立場是想模糊資本主义社會中的階級剝削关系，企圖証明資本家們的收入來源不是工人階級所創造的剩餘價值，而是資本家們本身的“活動”；企圖証明資本主义國家机关中的官員的收入來源是官吏們給予社會的服务，这种立場是想替資本主义粉飾，是想找根據來証明勞動与資本的利益可能相互協調，并且企圖顛倒一个完全明顯的事實，即資本主义社

會中在創造与分配國民收入上存在着敵對的階級矛盾；企圖顛倒資本主义下工人階級絕對的与相对貧窮化規律日益強烈作用着的事實。

苏联的國民收入問題，屬於社会主义擴大再生產的基本問題之內。而且这一点也就決定了有关研究國民收入計算法这一任务的意義。

(陈东旭譯自苏联“統計通报”1950年第1期)

32

1

2

3

4

5

6

論社会主义社会的國民收入

И·馬雷舍夫

國民收入是國民經濟計劃的主要指标之一。苏联的國民收入逐年上升，这表明了社会主义經濟制度对資本主义經濟制度的优越性，表明了共产党和苏联政府对我們社会主义祖國的繁榮和苏联人民物質福利和文化生活水平的提高的关怀。

國家計劃关于增加國民收入和分配國民收入的各项任务，是根据社会主义客观經濟規律的要求規定的，因为共产党和苏維埃國家有意識地运用这些規律来解决共產主义建設各階段中的一些經濟和政治問題。國民收入計劃的科學理論根据是馬克思主义的再生產理論。这个理論的基本原則也适用于利用它來制訂國民經濟計劃的社会主义社会。

正确地、科學地認識國民收入的本質，以及对國民收入的分配和使用情况進行分析，有着头等重要的理論上和實踐上的意义。國民收入的理論，是馬克思列寧主义政治經濟学的一个不可缺少的組成部分。

資產階級的政治經濟学完全歪曲了國民收入的本質，它不是來分析客观的社会再生產过程，而是捏造一套膚淺的

空洞的理論、定义和分类。它这样做的目的是为了辯護、掩飾資本主义制度，因为追究國民收入的实际內容，会使資產階級經濟学家遇到很多“不愉快”的問題，如剩余价值問題，对工人階級的剝削問題，以及資產階級的寄生性問題等。

只有馬克思列寧主义的再生產理論才能对國民收入的本質問題作出明确的、有科學根据的回答。要想找出國民收入的來源，明确它的內容，就必须全面地研究物質再生產过程和整个社会再生產的总过程。

整个社会在一定时期內（譬如說一年）所創造的物質財富，这就是社会总產品。社会总產品的实物表現，就是社会新生產的生產資料（如各种机器、生產工具、生產用房屋和营造物、原料及燃料等）和消費資料（包括住宅、文化事業与科學事業部門占用的房屋）。

在社会总產品的生產过程中要使用前一时期所創造出來的生產資料，要消耗原料、燃料和材料，同时生產用房屋、营造物和机器也要有一定程度的耗損。因此，为了使社会生產过程不間斷，必须把社会產品的一部分用來补偿前一时期所創造出來而在本年生產过程中全部或部分地用掉的那些生產資料，补偿后所余部分就是社会上國民收入的实物表現。

在資本主义的生產方式下，社会总產品的价值也和每種產品的价值一样，是由三部分組成的。第一部分是不變資本(C)的价值轉移，第二部分是可變資本或工資(V)，第三部分是資本主义企業主進行僱傭劳动剝削而獲得的剩余价值(M)。在生產过程中使用的活劳动，就是第二部分和

32

1

2

3

4

5

6

第三部分的來源，這兩個部分也就是新創造出來的價值。

新創造出來的價值和相當於這個價值的那一部分社會產品，就是全社會的國民收入，它可以用於積累、個人消費和其“它一些非生產性的開支。

根據馬克思列寧主義的再生產理論，社會總產品無論是以價格表現的，還是以實物表現的，都應分為兩個部分：一部分用來補償生產過程中的物質消耗，另一部分則是社會的國民收入。所以，國民收入的具体表現，就是在一年之中所生產出來的全部消費資料和一部分生產資料；如按其價值來說，國民收入就是在生產過程中新創造出來的價值。

在資本主義的經濟制度下，社會產品和國民收入的生產過程，就是價值和剩餘價值的創造過程，也就是對工人階級和勞動農民進行剝削的過程。整個國民收入中的絕大部分為資本家和他的奴才們所占有；只有一小部分，並且是在不斷縮減的一小部分才為工人和農民所得。在資本主義國家里，國民收入的生產過程與分配過程受現代資本主義基本經濟規律的支配，而這個規律的要求是最大限度的資本主義利潤，因此，帝國主義資產階級自國民收入中攫取的那一部分便越來越大，工人階級自國民收入中所得到的那一部分就越來越小。

蘇聯國民收入的社會經濟性質和資本主義國家的國民收入有着原則上的區別。在社會主義社會里，生產資料是屬於整個社會的，因而社會產品也是全部屬於社會的，並完全由社會支配，也就是說完全屬於勞動人民。社會總產品是物質生產部門的工作人員創造出來的，它是社會主義

社會中擺脫了剝削並在友好合作與社會主義互助的基礎上進行工作的工作人員的勞動成果。

社會主義社會中社會總產品的一部分，必須用來補償生產過程中損耗的生產工具、生產資料和用掉的原料。社會產品的這一部分，體現着過去的勞動，不能把它算作收入。社會產品的另一部分，即補償物質消耗以後所剩餘的部分，體現着新的勞動，這就是社會主義社會國民收入的實際內容。

在蘇聯，國民收入的創造、分配和使用，完全受社會主義基本經濟規律的支配，這個規律的主要特點和 要求是：用在高度技術基礎上使社會主義生產不斷增長和不斷完善的辦法，來保證最大限度地滿足整個社會經常增長的物質和文化的需要。國民收入中包括消費基金，這是社會用來滿足勞動人民的物質和文化需要的。國民收入中包括積累基金，這是用來保證在高度技術基礎上使社會主義生產不斷增長和不斷完善的（這是達到社會主義生產目的的手段）。

最大限度地滿足整個社會經常增長的物質和文化的需要。有賴於社會主義生產的不斷增長和不斷完善，因此分配國民收入時，一定要保證有足夠的積累，保證人民消費能不斷地增長。

社會主義基本經濟規律的這種要求，也決定了擴大再生產過程中要保持一定的比例關係，首先在國民收入的積累與消費之間要保持一定的比例關係。這種比例關係是根據社會主義社會所固有的國民經濟有計劃發展的規律確定的。

32

1

2

3

4

5

6

社会主义社会为不断地迅速增加社会财富创造了各种条件。在资本主义制度下，生产的發展是周期性的，不稳定的高漲和嚴重的危机、漫长的蕭条互相交替，而社会主义經濟制度下的擴大再生产則是一貫的和穩定的。苏联國民收入不斷增長的穩固基礎就在于此。

有計劃地增加物質生产部門的劳动量，是苏联國民收入增長的主要因素之一。

社会主义經濟制度，保證社会的劳动資源能利用得非常合理，因为在社会主义社会，已經沒有剝削階級和失業現象，同时有可能根据社会需要有计划地來使用劳动力。

苏联國民經濟中的职工人数，正在逐年增加着。在1950年一年中，苏联的职工人数就增加了200万人，其中从事于工業、農業（集体農庄除外）、建筑業及运输業劳动的，也就是說在創造國民收入的主要部門里工作的，有160万人。第五个五年計劃最初兩年（1951—1952年），职工人数又增加了250万人，其中在生产部門工作的有200万人。經常不断地增加劳动力并使之参加物質生产，这是苏联國民收入增長的最主要的因素之一。

國民收入增長的另一个更重要的而且具有決定意义的因素，是經常不断地提高各生产部門的劳动生产率，苏联劳动生产率的不斷提高，主要是由于經常不断地提高技術，使生产机械化，提高动力装备率和采用越來越完善的机器。

劳动生产率的提高，也是社会主义生产人員不斷提高文化技術水平的一个結果。由于我國普遍实行了七年教育制和部分地实行了十年教育制，因而新参加生产的青年們，

都具有較高的文化水平，而且很快就能掌握生产技術。工業学校、铁路学校和礦山学校每年都为國家培养出千百万的青年工人，这也是一件非常重要的事情。

此外，在社会主义社会中，职工还能依靠國家經費在生产中不斷提高自己的熟練程度。企業与机关設立的各种生产訓練班，使每个职工都有可能提高自己的熟練程度。僅1950年、1951年和1952年三年內，經過这种學習而提高了自己熟練程度的职工就有2,200万人。

發展中等專科教育和高等專科教育，对提高社会主义生产人員的文化技術水平來說，是一件極重要的事情。由于發展这种教育的緣故，在战后五年計劃將結束的时候，从事于國民經濟工作的受过中等教育和高等教育的專門人材，就比1940年增加了84%。1951和1952年，在高等学校畢業的專門人材有40多万人，中等技術学校畢業的約有55万人，这样一來，从事于國民經濟工作的專門人材，又比1950年增加了17%。

不断地提高社会主义經濟工作人員的文化水平、技術水平和熟練程度是提高劳动生产率的一个强有力的因素。在苏联，按照劳动的数量和質量支付劳动報酬的社会主义原則，以及劳动人民收入（直接和他們在社会生产中的劳动有关的收入）的不斷增加，促進着劳动生产率的提高。

1950年的工業劳动生产率比1940年提高了37%，建筑業提高了23%。1951年，工業劳动生产率又提高了10%，建筑業提高了9.5%。1940到1951年期间，工業產量增長額有70%是靠提高劳动生产率而达成的，这也說明了这个因素是具有決定性意义的。1952年，工

32

1

2

3

4

5

6

業和建築業的勞動生產率又提高了7%。實際上，工作人員勞動生產率提得越高，社會產品總量就越多，其中國民收入所占的比重也就越大。

蘇聯的經濟發展計劃應當完全適合於社會主義基本經濟規律的要求。這個計劃包含着有關增加國民收入的各种有效措施，而國民收入的增加，主要是依靠提高勞動生產率在在一定程度上增加物質生產部門的工作人數。第十九次黨代表大會關於第五個五年計劃的指示中規定：工業勞動生產率在五年內大約提高50%，建築業提高55%，農業提高40%。隨着生產量的增加和勞動生產率的提高以及文化建設任務的逐漸實現，國民經濟中的職工人數根據指示規定五年內將增加15%。完成這些指示，便能保證進一步大量地增加蘇聯的國民收入。

第十九次黨代表大會所規定的有關第五個五年計劃的各项措施，對於增加國民收入具有重大的意義。這些措施旨在節約生產過程中的物質消耗，動員經濟內部的社會主義積累來源，大大改進產品和基本建設的質量，並在各个大小經濟建設單位中貫徹節約制度。第五個五年計劃要求經濟工作人員挖掘和利用生產內部的潛在力量，最大限度地利用生產能力，經常不斷地改進生產方法，降低成本，實行經濟核算。必須消滅材料使用過程中 and 機器設備使用過程中的浪費現象，堅決反對出產廢品，必須應用最先進的技術操作方法，以保證進一步大量地節約各種物資。

共產黨第十九次代表大會的決議，以及在我們祖國由社會主義向共產主義發展道路上展現的新的廣闊遠景，鼓舞着社會主義生產人員更加努力地提高勞動生產率，提高機

器和機床的工作速度，節約原料、燃料和電力，消滅廢品和生產過程中的損耗現象。所有這些，都會減少社會總產品中的物質消耗比重，從而會相對地增加國民收入的比重。

只有在社會主義經濟制度下，勞動人民才能發揮出創造性（這是增加國民收入的有力因素）。這種創造性在資本主義生產中是不会有，而且也是不可能有的。在那裡，工人僅是資本家用來追求資本主義利潤的工具。社會主義生產方式較資本主義生產方式的優越性，也決定了社會主義國民收入的增長速度在原則上不同於資本主義國民收入的增長速度。

* * *

在蘇聯，進行生產的部門是社會主義企業，即國家企業（全民財產）和集體農莊（集體農莊——合作社財產）。生產資料的社會所有制，給國民經濟各部門的生產企業正確計算其產品創造了現實的條件。其次，我們的生產總額（不論以實物表現或以貨幣表現），是按照統一的方法確定和計算的，這也是保證企業正確計算其產品的重要條件。

各生產部門的生產總額相加之和，就是一年內國民經濟各部門所生產的社會產品的總額。為了確定國民收入額，需要計算出全年中社會生產的物質消耗量，即計算原料、燃料和各种材料的消耗量，以及機器和生產用的房屋的折舊費。蘇聯現有國民經濟計算系統，能夠掌握有關各生產部門物質消耗的正確的報告資料。從每個部門的生產總額中減去該部門的物質消耗量，便得出生產淨額，即該

32

1

2

3

4

5

6

物質生產部門創造的國民收入。

社会主义企業（包括集体農庄）所創造出來的國民收入加上集体農庄庄員及职工們經營副業（果園、菜園或飼養產畜）所創造出來的为数很少的國民收入，所得总数便是苏联的國民收入总额。

社会总產品及其中作为國民收入的那一部分產品，在苏联，是按照現行价格和可比价格（不变价格）計算的。按可比价格進行計算，能夠使該年度的社会產品及國民收入的实物量同过去几年的数量相比，从而能看出各个时期內國民收入的实际增長情形。國民收入之所以必須按現行价格計算，是因为各企業的一切生產，实际上都是按照这个价格進行計算的，而且國民收入的有計劃分配和使用，实际上也是按这个价格計算的。

对國民收入的本質有了科学的認識之后，才能精確地計算出它的數額來。在這種情況下，國民收入的貨幣表現，也就是衡量形成國民收入的那部分物質財富总量的一个客觀尺度。

資產階級的政治經濟學，不可能解決國民收入的本質問題，而且對於這個問題是越弄越糾纏不清。

在各种各樣理論上的爭論中，在赤裸裸的主觀主義和一些強詞奪理的論調中，最受資產階級經濟學家歡迎的要算下面的虛偽理論了，即一切收入都是在生產領域以內或生產領域以外的“各种服務”的報酬。关于這一點，美國商業部在一本國民收入專輯里下的定义就是一个典型的例子。这本專輯是根据美國國會 1947 年的特別決議編成的。專輯的著者們說，他們這一工作是为了“做出一个榜

樣，以便今后其他各國在類似的工作上照樣效法”。在这本專輯里說道：“國民收入是劳动与財產在國民經濟進行日常的商品生產和日常的服务中所產生的劳动報酬和財產報酬的总和。本書所說的國民經濟是指全國居民所提共的劳动和財產而言”。

这种所謂对國民收入的“認識”，完全是根据一种騙人的論斷而來的，即認為工人劳动所創造的一切似乎是完全为工人所取得，而資本家所取得的是用資本“創造”出來的，这样也就抹煞了主要的事实——資產階級对工人階級的剝削。認為國民收入是“服务”報酬总额的这种資產階級學說的主要用意即在于否認資本主義剝削的事实。

另外，用“交換服务”这一范畴代替了國民收入的实际內容，这就使資本主義國家有条件來誇大其國民收入數額，歪曲國民收入在各个階級間的分配情况。

只有把國民收入看作是社会总產品的一部分，只有把國民收入的貨幣量看作是物質財富（这是國民收入的物質內容）的價值量或实物量时，才能正确地确定真正的國民收入額。但是，資產階級的“理論”却把國民收入的貨幣量和它的实际內容分割开，也就是說和实际創造出來的物質財富（即社会收入）的数量分割开。資產階級經濟學家認為每種服务都能創造收入，任何人从事任何服务所得到的收入，以及工業、商業、銀行業、運輸業及其他部門的企業、公司的收入，甚至資本家的利息和居民存款利息等都是國民收入。这种收入里，既包括工人和職員的收入，又包括大資本家及其代理人的收入，把这一切合而为一美其名為“薪金”。同样，把劳动知識分子（如醫生、演

員、美術家)的收入也和活躍于金融界的人士、交易所的經紀人、投機商人，甚至公開的強盜的收入混淆起來。這種看法的根據就是認為他們都是利用某一種辦法取得個人收入的。他們把大壟斷資本家的收入與手工業者、小商人、攤販和理髮匠等收入也故意混為一談。

不難想到，如果把國民收入看成是個人收入的總額，就一定會重複計算，誇大真正的國民收入額。然而，這種計算方法的主要目的還是在於力圖掩蓋國民收入創造過程和分配過程中的階級對立。

這種計算方法是以任何一種活動都能創造國民收入為其理論根據的，這是一種反科學並帶有辯護性的理論。美國的資產階級統計學，把所有“服務”都算作國民收入的來源，這里包括：銀行、保險公司、居民生活服務部門、商業學校、職業介紹所、法律事務所、各種娛樂場以及各種宗教團體。資產階級的經濟學家與統計學家，也把政府和整個的國家機構當作創造收入的部門，按照他們的說法，國家支出的那些資金，似乎是國家機構從事服務創造出來的。例如，美國的經濟學家就認為美國政府在1951年“創造了”300多億美元的國民收入，因為這筆款項正是美國政府作為國家機關工作人員、警察和軍隊的開支而用掉的。因而資產階級的一些撒謊家，就把應該由國民收入扣除的費用以及各種非生產開支也說成是國民收入。所以，各資本主義國家的國民收入額被過分誇大的事實也就不足為怪了。

但是，就是把資本主義國家故意誇大的材料（按通常算低了的物價指數略微加以訂正）同蘇聯的材料（按不

變價格計算）作一比較，那末，就可以得出下列的結果：

國民收入的增長速度（對上年度的%）

	1949	1950	1951	1951年對1948年的%
蘇聯	127	121	112	158.6
美國	98.5	106	105.3	107.8
英國	102.7	104.8	101.5	109.3
法國	102.1	98	104.8	104.9

國民收入是一個表示社會經濟發展的綜合性指標，它具體反映着各種社會制度下經濟發展的主要方面。所以，拿蘇聯國民收入的增長速度來和各資本主義國家的作一比較，就會清楚地看出社會主義制度較之資本主義制度具有極大的優越性。

現代資本主義社會的國民收入指標是不穩定的。國民收入增長的年份和國民收入增長速度急劇下降或國民收入絕對減少的年份互相輪替着。同時，還應該注意，資本主義國家的國民收入，從它的物質內容上看，炸彈、大炮、轟炸機、坦克及其他各種軍火所占的比重越來越大。國民收入的這一部分，既不可能用作消費，也不可能用來擴大再生產；它的增長是資本主義經濟制度日益腐朽的明證。廣大人民的更加貧困，壟斷資本家的利潤不斷增長，這就是資本主義國家國民收入所產生的直接效果。

蘇聯國民收入不斷地迅速增長，是居民收入增長的直接來源。隨着國民收入的增長，勞動人民的收入也在增長。

32

1

2

3

4

5

6

由于第四个五年计划的胜利完成，苏联 1950 年的国民收入比 1940 年增加了 64%，职工和农民的收入总额增加了 62%。1951 年，国民收入又增加了 12%，职工与农民的收入额则增加了 10%。1952 年，苏联的国民收入又增加了 11%，如按每一个工作人员来计算（即把工作人员的变动情况估计在内），则职工的收入额增加了 7%，农民的收入额增加了 8%。

第五个五年计划规定要进一步大力增加国民收入和居民收入。苏联共产党第十九次代表大会关于第五个五年计划的指示里提出了这样一个任务：“在社会主义生产不断增长和社会劳动生产率不断提高的基础上，在五年期间，使苏联的国民收入至少增加 60%，因而能保证进一步提高工人和职员收入、农民的收入。”

五年期间，随着国民收入的增长和日用品价格的减低，职工的实际工资至少要提高 35%，集体农庄庄员的现金收入和实物收入至少提高 40%（按现金计算）。在第五个五年计划国民收入增长的基础上，要扩大住宅建设，进一步改进和发展保健事业，提高苏联人民的教育、科学、艺术和文化水平。苏联国民收入和劳动人民个人收入的增长，很明显地反映了社会主义基本经济规律的作用。

* * *

国民收入是厂矿和工地的职工、农业劳动者以及运输业、邮电业和商业工作人员在各种物质生产部门中用自己的劳动创造出来的。

在非物质生产部门里，在所谓服务领域内，是不能创造国民收入的，因而，社会就应拨出一部分国民收入来维

持和发展这些非物质生产部门。

在社会主义社会，行政管理部門、教育、保健、科学、艺术及其他部門的工作人员，他们的劳动是非常必要的，也是有利于社会的。为了满足居民日益增长的文化需要而设立的这些部門，無論現在和將來，都是随着社会财富的增长而不断发展的。但是，社会总产品以及被称为国民收入的那一部分社会产品，是在物质生产过程中创造出来的，而这个物质生产过程也正是各种社会经济文化活动的基礎。

国民收入的物质内容，就是一年当中所生产的消费资料加上用于扩大再生产而不是用于补偿生产资料消耗的那一部分生产资料。但是，在社会主义社会里还存在着社会主义生产的两种基本形式（即国家的和集体农庄的），还存在着商品生产、商品流通及其“货币经济”，因而就不可能直接按实物形式分配国民收入。这样，国民收入就要按收入形式，主要是按社会主义企业和居民的现金收入的形式来进行分配。国民收入的初次分配，是在创造国民收入的那些生产企业里进行的。属于全体人民的国家企业所创造的国民收入，可分为职工工资和企业收入两部分。属于企业收入的，有利润及上缴国库的周转税。集体农庄所创造的国民收入乃是集体农庄的集体财产，它分为下列三部分：第一是由国家支配的部分，国家用它来为整个社会主义社会谋福利，其中包括用来援助集体农庄的生产和提高集体农庄庄员的物质文化生活水平的费用。其次是留在集体农庄的那一部分。这是集体农庄用来发展公共经济和满足集体农庄其他公共需要的。第三部分是以现金收入和

32

1

2

3

4

5

6

实物收入的形式按照劳动日分配给集体农庄庄员的。另外，国民收入中还有一小部分是集体农庄庄员经营宅旁园地和职工饲养畜产和经营菜园、果园等所创造的，并且是由居民个人支配的。

企业的和生产部门工作人员的原始收入，是在社会产品与国民收入的生产过程中直接产生出来的。所以，国民收入在生产领域内就已经分成两部分：一部分是以个人收入形式归生产企业工作人员个人所有；另一部分则成为社会主义企业收入与国家预算收入。第二部分体现着生产人员提供给社会用来扩大生产和建设国防等的劳动，这种劳动在我国也如同为自己的劳动一样，是一种必要劳动。

此外，国民收入也是那些非物质生产部门的收入来源和那些不进行生产但从事于其他社会必要活动的居民的收入来源。这些部门和这一部分居民，按照原始收入再分配办法（即再分配居民缴纳给文化部门、公用事业部门及生活服务部门的服务费，但主要部分是通过国家预算）取得应得的收入。

社会主义国家掌握着国民收入再分配基金，通过国家预算把全部周转税、大部分的国有企业利润、集体农庄的一部分收入、以及居民的各种所得税集中起来。这项基金的绝大部分是国有企业的收入。

社会主义国家利用上述办法掌握了国民收入的绝大部分，其中一部分用作积累，即用于扩大生产，另一部分用于一般行政管理和国防需要，用于保健事业、社会保障事业以及国民教育、科学、艺术等事业方面。国民收入的后一部分，是不直接从事物质生产的那些居民的收入来源。

因而，在整个国民经济范围内，掌握在国家手中的收入额，留在国有企业及集体农庄的收入额，以及居民在分配和再分配过程中取得的收入额，这就是在物质生产过程中创造出来的国民收入总额。

在苏联，全部国民收入是属于劳动人民的。它是根据社会主义基本经济规律进行分配的，即国民收入的主要部分用来满足劳动人民个人日益增长的物质文化需要，而其余一部分则用来扩大生产（当然，这种生产也是属于劳动人民的），用来进行社会事业、生产事业与国家事业的管理工作，以及巩固社会主义国家的国防。苏联国民收入约有3/4是用来满足劳动人民的个人需要的，其余的一部分归国家、集体农庄与合作社支配，以便扩大社会主义生产、或用于其他一些全国性和社会性的需要上。

在资本主义国家，国民收入的分配完全是另一种情形。那里，国民收入的分配情形具体反映着不可调和的阶级矛盾，反映着资本家与地主对绝大多数居民的剥削和压迫。工人阶级和劳动农民仅能获得一小部分国民收入，即使这一小部分也在不断减少，而国民收入的绝大部分则为资本家所占有，被他们白白地浪费掉，如购买奢侈品，豢养成群的奴才，设立许多经纪机构，从事投机活动和进行无聊的广告宣传等。国民收入中用来加强军国主义，从事军备竞赛，维持官僚机构和警察机构的那部分日益增大。资本家用于扩大生产的那一小部分国民收入也不是有利于人民的，而只是对劳动人民加深剥削和压迫的手段。

在苏联，国民收入的创造和分配，都适合于社会主义基本经济规律的要求，从而能够保证人民物质福利和文化

32

1

2

3

4

5

6

实物收入的形式按照劳动日分配给集体农庄庄员的。另外，国民收入中还有一小部分是集体农庄庄员经营宅旁园地及职工饲养畜产和经营菜园、果园等所创造的，并且是由居民个人支配的。

企业的和生产部门工作人员的原始收入，是在社会产品与国民收入的生产过程中直接产生出来的。所以，国民收入在生产领域内就已经分成两部分：一部分是以个人收入形式归生产企业工作人员个人所有；另一部分则成为社会主义企业收入与国家预算收入。第二部分体现着生产人员提供给社会用来扩大生产和建设国防等的劳动，这种劳动在我国如同为自己的劳动一样，是一种必要劳动。

此外，国民收入也是那些非物质生产部门的收入来源和那些不进行生产但从事于其他社会必要活动的居民的收入来源。这些部门和这一部分居民，按照原始收入再分配办法（即再分配居民缴纳给文化部门、公用事业部门及生活服务部门的服务费，但主要部分是通过国家预算）取得应得的收入。

社会主义国家掌握着国民收入再分配基金，通过国家预算把全部周转税、大部分的国有企业利润、集体农庄的一部分收入、以及居民的各种所得税集中起来。这项基金的绝大部分是国有企业的收入。

社会主义国家利用上述办法掌握了国民收入的绝大部分，其中一部分用作积累，即用于扩大生产，另一部分用于一般行政管理和国防需要，用于保健事业、社会保障事业以及国民教育、科学、艺术等事业方面。国民收入的后一部分，是不直接从事物质生产的那些居民的收入来源。

因而，在整个国民经济范围内，掌握在国家手中的收入额，留在国有企业及集体农庄的收入额，以及居民在分配和再分配过程中取得的收入额，这就是在物质生产过程中创造出来的国民收入总额。

在苏联，全部国民收入是属于劳动人民的。它是根据社会主义基本经济规律进行分配的，即国民收入的主要部分用来满足劳动人民个人日益增长的物质文化需要，而其余一部分则用来扩大生产（当然，这种生产也是属于劳动人民的），用来进行社会事业、生产事业与国家事业的管理工作，以及巩固社会主义国家的国防。苏联国民收入约有3/4是用来满足劳动人民的个人需要的，其余的一部分归国家、集体农庄与合作社支配，以便扩大社会主义生产、或用于其他一些全国性和社会性的需要上。

在资本主义国家，国民收入的分配完全是另一种情形。那里，国民收入的分配情形具体反映着不可调和的阶级矛盾，反映着资本家与地主对绝大多数居民的剥削和压迫。工人阶级和劳动农民仅能获得一小部分国民收入，即使这一小部分也在不断减少，而国民收入的绝大部分则为资本家所占有，被他们白白地浪费掉，如购买奢侈品，豢养成群的奴才，设立许多经纪机构，从事投机活动和进行无聊的广告宣传等。国民收入中用来加强军国主义，从事军备竞赛，维持官僚机构和警察机构的那部分日益增大。资本家用于扩大生产的那一小部分国民收入也不是有利于人民的，而只是对劳动人民加强剥削和压迫的手段。

在苏联，国民收入的创造和分配，都适合于社会主义基本经济规律的要求，从而能够保证人民物质福利和文化

32

1

2

3

4

5

6

生活水平的不断提高；在资本主义国家里，国民收入的创造和分配，适合于资本主义基本经济规律的要求，因而能保证资本家攫取最大限度的利润，而劳动群众则陷于贫困和饥饿中。这一点明显地表明了社会主义经济规律与资本主义经济规律之根本不同，表明了社会主义经济制度大大优越于资本主义经济制度。

* * *

总的说来，国民收入可以分为两大社会基金：积累基金和消费基金。消费基金的绝大部分是居民依靠个人收入实现的消费。这一部分消费基金，按其物质内容来说，就是社会所生产的食物、衣服、靴鞋、家具、各种家庭日用品、卫生用品、满足文化需要的物品，以及日常生活中消耗的燃料、电力和房屋折旧等。这一部分国民收入的实际消费过程，就是居民以个人收入购买消费品的过程。而苏联商业的日益发展，商品品种的不断扩大和商品数量的不断增加，也就是实现这一实际消费过程的保证。集体农庄庄员按劳动日得自集体农庄的产品，以及不通过商业系统得到的副产品，关于农村居民的消费来说也是有重要意义的。

消费基金也用来扩大疗养院和休养所。这里不仅给劳动人民提供医疗和休养，而且还供给他们膳食。另外，消费基金也用来扩大供居民用的燃料、瓦斯与电力的生产，扩大住宅建设，即增加住宅的总面积。

第四个五年计划期间，商品流转是在消费品生产显著增长的基础上逐年扩大的，到1950年为止已大大超过了战前1940年的水平。在第五个五年计划时期，零售商品流转额大约要增加70%。1952年，即新五年计划的第

二年，零售商品流转额实际上比1950年增加了27%。疗养院和休养所也在不断地扩大着，其床位在日益增加：五年期间，休养所的床位大约要增加30%，疗养院的床位大约要增加15%。在第五个五年计划期间，住宅建设方面的国家投资总额比第四个五年计划期间的住宅建设实际完成数大约要增加1倍。

消费基金总额中除了用个人收入实现的居民消费外，还有一部分是国家用来维持社会机关的，例如保健机关、教育机关、以及从事于满足居民文化需要和公共生活需要的机关和企业购置燃料、电力、日常用品、书籍、文具、药品及食物等。在苏联，所有这些费用都是用来满足劳动人民的需要的。最后，国家也把消费基金用于那些与满足劳动人民个人需要没有直接联系的机关（如行政机关、国防机关、科学机关）的物质消耗上。以上这些机关的消费加上人民的个人消费，就是消费基金总额。

国民收入的增長是苏联劳动人民物质福利不断提高和文化、科学与艺术日益繁荣的基础。

为了根据社会主义基本经济规律的要求不断地提高社会主义生产，以及从技术上改进生产，就必须积累基金，即必须把一部分国民收入储存起来，用以扩大生产。

积累基金的绝大部分，用于建设具有头等技术装备的新企业，改进技术及扩大现有工业企业、农业、运输业及其他生产部门的生产规模。社会主义社会利用积累不断地来扩大自己的生产，并根据社会主义基本经济规律的要求改进生产技术。积累基金也用来建设住宅，建设各种房屋供给行政机关、公用事业、文化事业与科学事业等部门使

32

1

2

3

4

5

6

用。

國民收入的積累基金被大量投入基本建設。僅 1946 到 1951 年間，國民經濟的基本建設投資額，就將近 5,000 億盧布，其中投在工業方面的，有 3,200 多億盧布。第五個五年計劃規定國家基本建設總額比第四個五年計劃大約要增加 90%。

國家必須積累起一部分國民收入才能建立原料、燃料和糧食的儲備，才能保證不斷地進行廣大再生產，消滅國民經濟中可能發生的不平衡現象，以及增強國防力量。

積累一部分國民收入並用來擴大生產，乃是改進生產技術和擴大生產資料生產的必要條件。以目前的生產力和生產規模來說，要提高生產技術水平，就必須進行大量的基本建設投資。

社會主義的生產技術，不是停滯不前，而是日臻完善的，因此，各生產部門就要不斷採用更加完備的機器、機械、器具和各種儀器。但是，為了大量採用最先進的機器設備用以提高工業、農業、運輸業、建築業和其他部門的技術條件，就要不惜巨額開支。例如，為了保證社會主義農業能採用最完善的強大的拖拉機、自動康拜因、各種播種機與收割機，以便使技術作物、飼料作物及蔬菜作物的生產更加機械化，國家每年都把幾十億盧布投入基本建設，來進一步充實機器拖拉機站和國營農場的技术裝備。

要迅速發展生產技術，唯一的辦法就是大規模地建設新企業和供應現有企業以大量的新式裝備，以便廣大生產。這一點也表現了社會主義經濟制度比資本主義經濟制度的根本優越性。國民收入的積累為改進生產技術創造了

經濟上的可能性，而社會主義經濟的強大的機器製造業，則是改進生產技術的基礎。

在第四個五年計劃期間，產品的種類基本上已煥然一新。在這期間，試制並生產了 250 多種新型的常用工作母機，1,000 多種特種機床和聯動機，23 種自動機床和半自動機床，34 種自動鍛壓機，以及各種空氣壓模機等。冶煉工業、化學工業、電氣器材工業和其他工業部門以及運輸業、建築業和農業的生產技術，都向前推進了一大步。

在第五個五年計劃期間，社會主義生產的技術基礎將繼續增強。在新五年計劃的最初兩年，我國的機器製造業創造了 1,100 種重要的新型機器，這就保證了整個國民經濟的各個部門都能將技術更加提高一步。在這一時期，採納了 1,500 件工人與技術工程人員所提出的有關改進生產過程的創造發明與合理化建議。只有在生產的目的不是利潤而是人及其需要的社會主義國家里，廣大的工作人員才能親自參加改進生產技術的事業。

蘇聯國民收入的使用情況，很明顯地証實了社會主義國家在經濟上的進步性，証實了社會主義經濟制度比起百病交加、矛盾日深的資本主義經濟制度來有着根本的優越性。

在蘇聯，國民收入的創造、分配與使用，都是根據社會主義基本經濟規律的要求進行的，而且也都反映了國民經濟有計劃按比例發展的規律的要求。在社會主義社會里，國民收入中消費基金與積累基金的形成與使用，都是有計劃的，因而社會的勞動資源和物質資源能夠使用得非

常合理、國民經濟能夠按比例地發展。而在資本主義社會里則根本不同，那里，國民收入的創造、分配與使用，都是盲目的，因而整個社會的再生產過程必然是不平衡的。

國民收入及其分配的計劃化也和整個社會主義國民經濟的計劃化一樣，反映着國民經濟有計劃發展的規律的要求，並完全適合於社會主義基本經濟規律的要求。所以，它對保證國民經濟按一定比例發展，對保證社會主義擴大再生產達到必須的規模和速度，都起着很大的作用。

國民收入及其分配的計劃，在國民經濟平衡表里占着很重要的地位。國民收入和社会总產品是保證整個國民經濟平衡表統一的主要指標和中心環節。國民收入的平衡計算，與下列計劃指標有着密切的聯繫，如基本建設總量、甲乙兩大生產部類之間的比例關係、國民經濟中職工的人數、勞動生產率的增長情況、以及商品流轉總額等。因此，在馬克思列寧主義再生產理論的基礎上根據社會主義基本經濟規律的要求和國民經濟有計劃發展規律的要求使國民收入的計劃工作和計算工作的方法更加科學化，就是計劃機關與統計機關的最重要任務之一。

（李至勝譯自蘇聯“計劃經濟”1953年第2期）

蘇聯的國民收入與 基本經濟任務

M·古爾加諾夫

第十八次黨代表大會向蘇聯提出了要在經濟上趕上並超過歐洲各主要資本主義國家和美國的任务。實現這一任务，就有可能使蘇聯成為世界上最富強的國家，有可能實行從社會主義向共產主義的過渡。“只有當我們在經濟上也超過各主要資本主義國家時，我們才可希望我國有完全充足的消費品，有丰富的食品，那時我們就可能實行從共產主義第一階段過渡到共產主義第二階段。”^①

因為存在着這個基本經濟任务，所以計算蘇聯經濟力量的問題就有了重要的意義。在解決這一問題時，應該以斯大林同志關於一國經濟力量的定義為出發點，即“在考察一國工業的經濟實力時，不要單看一般工業出產量，不顧及國內人口多少，而是要注意到工業出產量與國內每人消

①斯大林：“列寧主義問題”莫斯科外國文書籍出版社，第57頁。

32

1

2

3

4

5

6

費額的對比情形。一個國家按人口平均分配時落到每人份上的工業出品愈多，這個國家的經濟實力也愈高，反過來說，一個國家按人口平均分配時落到每人份上的工業品愈少，這個國家和它的工業的經濟實力也愈低。”^①

按每人平均的國民收入額是反映一國經濟實力的綜合指標之一。國民收入（即淨產值）是從社會總產值中扣除生產過程中所消耗的生資料的價值之後剩下的部分。國民收入這個經濟指標，有着重大的意義，它反映一國的消費基金和積累基金，即一個國家用於居民個人消費和擴大生產的資金數額。

社會主義制度的優越，使得蘇聯國民收入較之各資本主義國家有着更快的增長速度。

國民收入的增長，首先受到就業勞動力增加的影響。這就是說，從事於生產的工人愈多，他們所能生產的產品和國民收入就愈多。在資本主義國家里，不事生產的寄生階級占總人口的很大部分。例如，美國1930年大資產階級占總人口的7.9%，德國1933年大資產階級占總人口的8%。至於工人和農民，由於資本主義經濟規律發生作用的关系而被剝奪了勞動的可能，失業是資本主義城市的必然產物，農村人口過剩是資本主義農村的必然產物。

據美國勞聯的資料，1937年美國失業人數已達900萬人。農業部長泰古艾爾宣稱，美國農村過剩人口已占全國農民的半數。

社會主義社會根本消滅了失業和農村人口過剩現象，

①斯大林：“列寧主義問題”莫斯科外國文書出版社，第756頁。

有計劃的經濟組織制度為合理地利用全部勞動資源提供了可能性。這就是蘇聯比資本主義國家優越的地方。

國民收入的增長，還依靠勞動生產率的提高。勞動生產率愈高，生產出來的產品就愈多，一國國民收入的實物量也愈多。這一點也是蘇聯比各資本主義國家大大優越的地方。

生產技術和生產工具的不斷改善是提高勞動生產率的條件之一。資本主義國家，新技術的發展必然遭到狹隘的資本主義生產关系的限制。與此相反，蘇聯社會主義生產关系不僅不妨礙技術進步，反而促進生產技術的不斷發展和完備。蘇聯在生產技術水平上已趕上並超過了各資本主義國家。但技術本身並不具有生命。在提高勞動生產率中起重要作用的是人，是人的工作態度。資本主義國家里工人是不注意提高勞動生產率的，因為這归根到底只會使資本家發財致富。在蘇聯卻完全不同了。在蘇聯，工人是為了自己 and 為了自己的國家而勞動。他們非常樂於為國家生產儘可能多的產品。社會主義勞動態度的最光輝的表現，就是斯達哈諾夫運動。只在1935年1年，斯達哈諾夫運動的头一年，蘇聯勞動生產率就提高了21%。我們在勞動生產率水平上雖然落後於各主要資本主義國家，但在勞動生產率的增長速度上却遠遠超過了這些國家。蘇聯工業勞動生產率在第一個五年計劃期間提高了41%，在第二個五年計劃期間提高了82%。而美國從1928年到1937年間加工業工人的小時生產量總共只提高了18.6%；德國從1928年到1935年間全部工業每一工人的小時產量僅僅提高了25—31%。

最后，生產資料的節約也是促使國民收入迅速增長的因素。合理地使用固定資產和流動資金，就會減少單位產品中的物化勞動消耗，提高社會勞動的生產率，從而增加一國的國民收入。

在資本主義制度下，勞動協作是在與工人相對立的所有制基礎上進行的，財產的浪費與工人的利益沒有任何關係。每個資本家雖然都迫使自已企業的工人節省原料、燃料，但整個資本主義社會制度卻是非常浪費的一種制度。浪費是資本主義生產無政府狀態的直接結果，在經濟危機的年代里周期性的巨量物資損失是資本主義生產方式的特征。

在社會主義所有制的我國企業中就完全不是這樣了。在這里，節省生產資料，構成工人的社會主義競賽的內容，他們都非常愛護國家的財產。合理使用生產資料從而使國民收入增加的優越性，決定於沒有生產無政府狀態和經濟危機的蘇聯計劃經濟。有計劃地對各企業和國民經濟各部門之間分配物資，就克服了資本主義制度下不可避免的浪費現象。

社會主義經濟與資本主義經濟相比所具有的巨大優越性，決定了蘇聯國民收入的特別迅速的增長速度（表見下頁）。

1938年蘇聯的國民收入與1913年比較，增長了4倍。如果考慮到這一時期內包括着帝國主義戰爭、國內戰爭和國民經濟急劇低落的經濟破壞時期，那末就會知道這是一個極快的增長速度。

1921年，即國內戰爭結束的時候，國民收入只有80

億盧布，相當於戰前水平的38.1%。到1926年，蘇聯國民收入已超過了1913年的水平。第一個五年計劃開始之年—1928年，蘇聯國民收入相當於1913年的119%。在第一個五年計劃期間國民收入增加了將近1倍，因而到1932年蘇聯國民收入已達到1928年的182%，和1913年的217%。

表1 蘇聯國民收入的動態（按1926—27年價格計算）

年 度	國民收入額 (單位：10億盧布)	對上年%	對1913年%
1913年	21.0	—	—
1921年	8.0	—	38.1
1924—25年	16.8	—	80.0
1926年	21.7	—	105.5
1927年	35.0	106.0	109.5
1928年	35.0	108.7	119.0
1929年	38.9	115.6	157.6
1930年	55.0	121.1	166.7
1931年	40.9	116.9	194.8
1932年	45.5	111.2	216.7
1935年	48.5	106.6	231.0
1934年	55.8	115.1	265.7
1935年	66.5	119.2	316.7
1936年	86.0	151.5	409.5
1937年	96.5	112.0	458.6
1938年(預計)	105.0	109.0	500.0

第二個五年計劃期間國民收入的增長速度更快。蘇聯第二個五年計劃執行結果，基本上建成了社會主義社會——共產主義第一階段，徹底消滅了剝削階級，社會主義的生產形式已在我國國民經濟各部門牢固地占據了統治地位。

32

1

2

3

4

5

6

1937年工業總產值中社会主义經濟的比重達到99.8%，農業總產值中國營農場和集體農莊（包括莊員副業）已達98.6%，全部商品銷售額都集中在國家和合作社手中。

由于社会主义獲得了這些勝利的結果，蘇聯國民收入在第二個五年計劃結束時除了極少部分外，基本上都是社会主义經濟創造的。1937年國民收入中社会主义經濟的比重已達到99.1%。

第二個五年計劃勝利地完成了蘇聯國民經濟的技術改造，在這一基礎上，各部門的產量有了迅速的增長。1937年與1932年比較工業總產值增加了120.6%，農業總產值增加了53.9%，第二個五年計劃投資額比第一個五年計劃增加了172.2%，鐵路貨物運輸增加了109.6%，內河運輸增加了31.9%，商品銷售額增加了200.1%。整個國民經濟突飛猛進的發展，使蘇聯的國民收入從1932年的455億盧布增加到1937年的963億盧布（均按1926—27年價格計算），即增加了1倍以上。第二個五年計劃期間勞動生產率的提高對國民收入增加起了主要作用。

下列數字表明增加國民收入的各种因素的作用：

表2 1935—1937年蘇聯國民收入增加的各种因素

（按1926—27年價格計算）

年 度	1935年	1936年	1937年
國民收入（單位：10億盧布）	66.5	86.0	96.5
由于實際工作時間增加而使社会主义企業國民收入增加的數額。（對增加總額的%）	—	11.9	11.5
由于提高勞動生產率和節省物質消耗而使社会主义企業國民收入增加的數額。（對增加總額的%）	—	88.1	88.5

由此可見，從1935年到1937年社会主义企業所創造的國民收入中有9/10是由于社会勞動生產率的提高而增加的。

從國民收入動態的分析中可以看出，蘇聯社会主义建設各階段的國民收入一直是迅速增長的。如果把蘇聯和其他國家的國民收入動態加以比較，顯然可以看出，蘇聯國民收入的增長速度遠遠超過了各先進的資本主义國家（見下頁表3，以下注文即對表3的若干說明）。

① 美國的國民收入與蘇聯不同，不僅包括物質生產部門的淨產值，而且包括國家機關、服務部門的收入。誠然，後者的某一部分中包括物質生產領域各部門淨產值的要素，但這就使美國國民收入資料同蘇聯國民收入資料對比一事複雜化了。我們為了確定美國物質生產領域所生產的國民收入額，曾從官方資料中剔除了行政管理機關和服務部門的收入。但須從行政管理和服务部門的收入中分出物質生產領域淨產值的要素。如從行政管理收入中單獨列出郵電業淨產值，从服務部門收入中單獨列出飯館、染整企業、化學洗滌企業、汽車、無綫電、電機、鐘錶等修理企業的淨產值，从“雜類”收入中單獨列出漁業淨產值。因限于資料，對“雜類”收入中行商和企業的商业的淨產值則不能單獨列出。

我們从行政管理和服务部門收入中扣除淨產值157,200萬美元，加在相應的物質生產部門淨產值內。并將農業方面支付的稅款、地租和利息225,600萬美元加在農業淨產值內。

蘇聯國民收入的官方資料來源如下：1915—1928年的資料見金氏著“國民收入及其購買力”（1950年，第74頁）；1929—1935年的資料見“美國國民收入”（華盛頓，1936年）；1936—1937年的資料見“現時商業概覽”（1938年，第6期，第12—13頁）。

② 德國國民收入的官方資料（包括各年價格和不变價格的）引自“德國統計年鑑”1938年。扣除國家機關和服务部門收入的以1928年價格表示的國民收入，是根據柏林商情研究所計算的財富的消費和積累額。德國消費和積累額，根據生活費指數換算成為各年價格。

③ 包括蘇聯地區。

表3 苏联、美国和德国国民收入的动态

	1915年	1928年	1929年	1930年	1931年	1932年	1933年	1934年	1935年	1936年	1937年
苏联											
以1928—29年价格计算的国民收入 (1000亿卢布)	21.0	25.0	28.5	35.0	40.9	45.5	48.5	55.8	66.5	86.6	96.5
对1929年的%	72.7	86.5	100.0	121.1	141.5	157.3	167.8	195.1	270.1	297.6	333.2
美国											
以各年价格计算的国民收入 (官方资料, 百万美元)	33,539,841	41,981,051	67,917,917	55,581,591	54,541,772	48,567,922	45,567,922	45,567,922	45,567,922	45,567,922	45,567,922
对1929年的%	41.2	105.8	100.0	85.8	66.1	48.8	51.5	59.7	65.4	78.3	86.2
以各年价格计算的国民收入 (官方资料, 百万美元)	85,701,811	107,470,507	152,550,889	150,540,511	150,540,511	150,540,511	150,540,511	150,540,511	150,540,511	150,540,511	150,540,511
对1929年的%	105.2	100.0	100.0	86.7	75.9	62.7	68.9	75.5	79.2	92.5	97.5
以各年价格计算的国民收入 (不包括国家机关和服务部门的国民收入 (百万美元))	55,879	55,879	55,879	55,879	55,879	55,879	55,879	55,879	55,879	55,879	55,879
对1929年的%	100.0	100.0	100.0	100.0	100.0	100.0	100.0	100.0	100.0	100.0	100.0
以各年价格计算的国民收入 (官方资料, 百万美元)	45,695,753	75,949,702	225,571,516	175,465,511	175,465,511	175,465,511	175,465,511	175,465,511	175,465,511	175,465,511	175,465,511
对1928年的%	60.6	100.0	100.8	95.2	76.2	59.9	61.7	69.9	77.8	86.3	94.9
以各年价格计算的国民收入 (官方资料, 百万美元)	69,526,757	57,573,741	81,271,923	64,041,561	56,824,597	54,466,023	52,500,791	52,500,791	52,500,791	52,500,791	52,500,791
对1928年的%	92.0	100.0	99.5	95.4	85.0	79.4	79.5	87.6	95.9	105.0	114.1
以各年价格计算的国民收入 (不包括国家机关和服务部门的国民收入 (10亿美元))	53.6	55.5	55.5	55.5	55.5	55.5	55.5	55.5	55.5	55.5	55.5
对1928年的%	60.6	100.0	100.0	100.0	100.0	100.0	100.0	100.0	100.0	100.0	100.0
以各年价格计算的国民收入 (不包括国家机关和服务部门的国民收入 (10亿美元))	91.9	100.0	100.0	100.0	100.0	100.0	100.0	100.0	100.0	100.0	100.0
对1928年的%	91.9	100.0	100.0	100.0	100.0	100.0	100.0	100.0	100.0	100.0	100.0

如表所示, 从1913年到1937年, 苏联国民收入增加了3.6倍。两个斯大林五年计划期间苏联国民收入大约增加了3倍。我们再来看看各先进的资本主义国家(美国、德国)这一时期内的国民收入是怎样的呢?

根据“现时商业概览”1938年第6期的资料, 按年度价格计算的1937年美国国民收入尚未达到1929年的水平, 仅为1929年的86.2%。我们根据生活费用指数将美国国民收入按1929年不变价格换算, 结果1937年美国国民收入为1929年的97.5%。

如果我们进一步观察美国物质生产部门所生产的净产值(净产值才是可与苏联的国民收入资料相比的指标)的动态, 则美国国民收入的实际增长更为缓慢。在这里, 我们可以看到资本主义国家经济危机和特种萧条年代里国民收入动态所特有的一种很有趣的现象。在经济危机期间, 资本主义国家物质生产部门所生产的国民收入降低得相当多, 而在特种萧条的年代里, 国民收入的增长比根据官方资料(既包括物质生产的净产值, 也包括派生收入的国民收入)所能判断的要少得多。例如美国商业部的官方资料, 1933年国民收入为1929年的51.5%, 1935年的国民收入为1929年的65.4%。把这个官方资料同物质生产领域所生产的国民收入动态资料相比, 我们会发现1933年仅为1929年的45.8%, 1935年仅为1929年的59.8%。这种包括国家机关和服务部门的美国民收入动态与物质生产领域的净产值之间的落差, 表明经济危机期间从事于国家机关和服务部门的人员所得的派生收入、利息收入以及其他金融业者的收入的减少, 要比物质生产领域净产值

的減少輕微得多。

1929年以後美國國民收入這一構成上的變動，可以從國民收入總額（包括國家機關和服務部門）中物質生產部門淨產值所占比重的估算中清楚地看出來。我們根據“現時商業概覽”（1938年第6期）所發表的資料進行了估算，結果如下：

表4 美國國民收入中物質生產部門的淨產值與派生收入的比重（%）

	物質生產領域淨產值	派生收入
1929年	64.0	36.0
1930年	60.6	39.4
1931年	56.0	44.0
1932年	49.7	50.3
1933年	55.0	45.0
1934年	56.6	43.4
1935年	58.0	42.0
1936年	58.7	41.3
1937年	59.7	40.3

從上表中可以看出，美國國民收入中物質生產領域淨產值的比重，從1930年起開始下降，1929—1932年那次世界經濟危機的最末一年達到了最低點，以後在特別蕭條的年代里雖然物質生產領域淨產值的比重呈上升趨勢，但一直到1937年仍未達到經濟危機爆發前的水平。相反地，美國國民收入中派生收入的比重，在經濟危機期間卻急劇提高，在特別蕭條時期才略為下降。派生收入比重的提高，是因為派生收入中大部分是固定收入（如政府職員、利息收入者等），而這些固定收入並不像物質生產領域淨

產值那樣受經濟行情的影響。

考慮到美國國民收入變化的這種特殊性，我們估算了1937年物質生產領域的淨產值。計算結果1937年約為510億美元（按1929年價格計算），相當於1929年水平的91.3%。這就是說，扣除派生收入後美國1937年的國民收入仍未達到1929年的水平。

在研究德國國民收入動態時也會遇到同樣的情形。根據官方資料，1938年德國國民收入（按1928年價格計算）比1928年增加14.1%。但德國國民收入也和美國一樣1929年以後其派生收入的比重提高了。

表5 德國國民收入中物質生產部門淨產值與派生收入的比重

	物質生產部門淨產值的比重	派生收入的比重
1928年	75.6	24.4
1932年	71.7	28.3
1935年	67.7	32.3
1936年	67.9	32.1
1937年	67.8	32.2

從上表可以看出，德國國民收入變化的特點是派生收入的比重在經濟危機期間上升，但特別蕭條時期並未呈現下降趨勢，其比重一直到1937年仍未有多大變化。

如果扣除派生收入，德國的國民收入1937年僅比1928年增加了5%，幾乎沒有變化。

由此可見，蘇聯國民收入從1929年到1937年增加到3.3倍，而同一時期兩個主要資本主義國家的國民收入，一個是下降的，另一個也只不过路有一點提高。蘇聯國民收入的增長速度是無比的，任何資本主義國家的國民收入

32

1

2

3

4

5

6

都沒有這麼快的增長速度。我們知道，沙皇俄國的國民收入增長速度比戰前歐洲各資本主義國家的速度為高，但沙皇俄國在1900年到1913年的13年間，根據資產階級經濟學者普羅克波維奇的計算，國民收入實物量僅增加39.4%。^①美國從1880—1890年間國民收入增長速度最快，但這10年間也不過從79億美元增至150億美元，即僅增加了1倍。然而，蘇聯的國民收入在1928—1938年10年中間却增加了3倍以上。

蘇聯國民收入的高速度增長，表明社會主義經濟制度較資本主義經濟制度具有巨大的優越性，它標誌着社會主義戰勝資本主義的歷史必然性。

斯大林同志在第一次全蘇斯塔哈諾夫工作者會議上說：“為什麼資本主義打破了克服了封建制度呢？……就是因為它使社會更加富足了。為什麼社會主義能夠、應當而且一定會戰勝資本主義經濟體系呢？就是因為它比資本主義經濟體系能作出更高的勞動模範，更高的勞動生產率。就是因為它比資本主義經濟體系能給予社會更多的產品，能使社會更加富足起來。”^②

資本主義各國從1937年起開始進入新的經濟危機。這時，我國已勝利地完成了第二個五年計劃，並着手實現第三個五年計劃的宏偉綱領，“蘇聯在第三個五年計劃時期已進入新的發展階段，進入建成無階級的社會主義社會

和從社會主義逐步過渡到共產主義的階段……”。^③

第三個五年計劃國民收入的增長速度仍然是很快的。1942年蘇聯國民收入將超過1,730億盧布（按1926—27年價格計算）。這樣，第三個五年計劃期間蘇聯的國民收入將增加1.8倍。在第三個五年計劃的第1年，國民收入達到了1,050億盧布，增加了87億盧布（按1926—27年價格計算），即增加了9%。

第三個五年計劃國民收入的增長，必須保證高速度地增加國民經濟積累、鞏固國防，建立必要的國家儲備，把勞動人民物質和文化生活水平提高半倍到1倍。

如果從解決蘇聯基本經濟任務的觀點來說，按每人平均的國民收入額與先進資本主義各國比較，有着特別重要的意義。

1913年沙皇俄國（指蘇聯境內的領土）擁有人口13,900萬人，但其國民收入還低於人口6,700萬的德國。1913年俄國國民收入約為140億盧布，^④而德國的國民收入據估算（按1913年價格估算）大約有340億馬克。這一數字很好地說明了沙皇俄國比各主要資本主義國家落后、貧困。

蘇聯在社會主義建設的年代，國民收入空前地增加起來。1938年的國民收入已達到戰前水平的5倍。

^①普羅克波維奇“1900—1913年歐俄50省的國民收入試算”，第68頁。

^②斯大林：“列寧主義問題”，莫斯科外國文書局出版，第654—655頁。

^③第十八次黨代表大會根據莫洛托夫同志的報告所作的決議。

^④“1927—28年至1951—52年的展望”，國家計劃委員會，1939年版。

32

1

2

3

4

5

6

表6 按1926—27年价格计算的苏联、美国和德国的国民收入 (单位:十亿卢布)①

	年 度	国民收入	对苏联国民收入%
苏联	1937年	96.3	100
美国	1929年	206.8	214.7
德国	1937年	51.5	53.5

从上表看出, 1937年苏联国民收入为同年德国国民收入的2倍, 略少于1929年美国国民收入的一半。

苏联按每人平均的国民收入也是不断增加的。沙皇俄国1913年每人平均国民收入为151卢布, 苏联1938年每人平均国民收入已增加到616卢布, 增加了3倍多。

应该指出, 这一期间各主要资本主义国家每人平均的国民收入却没有增加。例如, 根据德国官方资料, 1937年德国每人平均的国民收入仅仅达到了1913年的水平。根据资产阶级经济学家普罗克波维奇的计算, 英国每人平均的国民收入仍停滞在第一次世界大战很久以前1900年的水平。正如资产阶级经济学家所想的那样, 普罗克波维奇以“自然资源的枯竭”来说明资本主义国家国民收入的停滞不前。他写道: “马尔萨斯、李嘉图和密尔的悲观预言得到了证实, 这个预言是: 自然资源的枯竭和农业中连续消耗的劳动与资料的生产率的递减, 结局必然招致国民收入增长的停滞以及国民收入额的下降, 不管技术知识如何

①这里的数字是我们按照苏联、美国和德国的工农业产品价格水平的资料计算的。根据这些资料, 我们把工农业净产值用统一价格加以换算。其余的国民经济各部门净产值用统一价格换算的方法是: 用工农业产品价格指数除每一部门的净产值。

发展和国民资本如何增长。”①然而事实上, 资本主义各国国民收入增长速度减低甚至停止增长的根本原因并不是什么自然资源的枯竭, 而是资本主义生产组织制度从先进变为衰退。老牌资本主义国家国民收入增长速度缓慢正是发生在这些国家进入帝国主义时期、进入资本主义腐朽时期的时候。从这时起, 阻碍国民收入增长的因素使国民收入不能维持原来的增长速度了。这些因素就是: 失业和非生产人口的增加, 技术进步和劳动生产率增长的迟缓, 日趋严重的物资浪费, 特别是在经济危机和帝国主义战争时期。资本主义各国国民收入的增长速度是一天比一天缓慢的。但是就每人平均国民收入生产水平来讲, 苏联还大大落后于各先进资本主义国家(指苏联1937年时的情况——译者注)。

表7 苏联、美国和德国每人平均国民收入

	年 度	每人平均国民收入 (不变价格、卢布)	对苏联%
苏联	1937年	595	100.0
美国	1929年	1,702	500.7
德国	1937年	760	154.5

从这里可以看出, 1937年苏联每人平均的国民收入相当于德国的74%, 相当于1929年美国的1/3。

我国完全有可能在最近10—15年内使国民收入每

①普罗克波维奇: “西欧各国的国民收入”苏联国家出版社1950年版, 第48页。

32

1

2

3

4

5

6

人平均生產水平赶上并超过各主要資本主义國家。到完成这一任务的时候，苏联就会成为世界上最富有的國家，从而將为从按劳分配过渡到按需要分配、从社会主义过渡到共產主义打下巩固的基礎。

(何戈譯自苏联“經濟問題”1940年第4期)

斯大林同志著作中的國民收入統計問題

H·H·考列聶夫斯卡婭

关于國民收入的学說，关于國民收入的生產、在社会各階級間的分配、及其在積累和消費方面的最后使用的学說，在馬克思、列寧的經濟理論中占有重要的位置。

关于國民收入問題，由馬克思在分析社会总產物的基礎上解决了。

馬克思不僅創造了資本主义社会的社会总產物再生產和國民收入的理論，而且預示出社会主义社会的社会总產物的分配和最后使用的公式。

馬克思主义的再生產和國民收入理論，在列寧和斯大林的著作中得到了進一步的發展。

列寧發展了國民收入的馬克思主义理論，同时他指出：“‘國民收入’与‘國民消費’問題，在独立的提出問題之下，是絕對不能解决的，只是產生学院派的推論、定义和分类；這個問題，当全部社会資本的生產过程被分析了之后，才是完全解决了的。此外，這個問題，当國民消費对國民生產品关系以及这种生產品每个部分的实现被闡明了之后，就不再单独存在了。”^①

^①列寧著“我國資本主义的發展”，中譯本，解放社版，第35頁。

32

1

2

3

4

5

6

最偉大的馬克思列寧主義理論家斯大林，研究出了社会主义再生產和社会主义社会的國民收入的理論。他總結了我國共產主義建設的革命實踐之后，規定出國民收入在社会主义社会的分配和再分配的具体公式，并且实际地解决了社会主义積累問題。在苏联，关于積累的來源和速度問題，是苏联为共產主義建設而斗争的中心問題之一，是实现國家工業化和農業集体化的基本問題之一。

國民收入的生產、分配、再分配及其最后使用的計劃和計算，是以列寧斯大林的社会主义擴大再生產的理論为基础的。

馬克思列寧主義的經濟理論告訴我們：由于物質生產部門（工業、農業、建築業等）的生產过程的結果，才創造出全社会總產物。而國民收入就是補償在生產过程中所消耗的生產資料之后剩餘下來的那部分社会總產物。

社会總產物是由生產品和消費資料構成的，而生產品和消費資料的區分，則決定于生產品的最終用途和它的經濟功能。假如創造出來的那部分生產品是消耗在生產上的，則應列入生產品之內；而其另一部分，是服务于個人消費及非生產範圍的消費的，則應列入消費資料之內。因此，分析社会主义擴大再生產的过程，就必須从生產品與消費資料的观点上，仔細研究社会總產物和國民收入。

國民收入分为消費基金和積累基金。國民收入之划分为消費基金和積累基金，乃是社会主义國家为發展苏联國民經濟和提高我國人民物質文化生活水平而進行分配与再分配这个複雜过程的結果。

國民收入指标就是社会主义擴大再生產的綜合指标。

國民收入的高速度的增長，是我們社会主义社会的一个特征。在斯大林五年計劃中，歷年國民收入的增長，可用下列材料予以說明（按1926—27年價格計算；單位：十億盧布；末一行的數字是对1913年的百分比數）：

1913	1928	1932	1937	1949	1950 (計劃)
21.0	25.0	45.5	96.3	128.3	177.0
100.0	119.0	216.7	458.6	611.0	842.9

据苏联國民經濟恢复和發展的第四個五年計劃（战后的第一個計劃）执行總結，國民收入在1950年比1940年增長64%，而1951年又比1950年增長12%。國民收入像这样的增長速度，乃是世界上任何一个國家所沒有的。

根据第十九次党代表大会关于發展苏联第五個五年計劃（1951至1955年）的指示，苏联在五年中國民收入的擴大不得少于60%。

斯大林的著作里有一种反映苏联全部國民經濟發展情况的統計指标体系，其中包括社会總產物再生產和國民收入兩指标。这种指标体系說明着國民收入的數量、动态和速度，國民收入在社会主义社会的分配及其最后使用。

國民收入的生產动态和增長速度問題，在斯大林的著作中占有一个重要的位置。

斯大林在分析苏联國民經濟發展（國家工業化、農業集体化，社会主义經濟形式比重的增長，劳动人民物質文化生活水平的提高）的时候，总是講到國民收入指标，作为社会主义擴大再生產的總結性的和綜合性的标志。

32

1

2

3

4

5

6

斯大林同志特別注意蘇聯國民收入增長速度與資本主義國家的國民收入增長速度的比較問題，並指出蘇聯國民收入的增長速度是空前未有的。

斯大林同志教導我們說：國民收入的增長速度越高，國民收入的水平越高，則社會主義擴大再生產的速度也越高，蘇聯人民物質福利的水平也越高。

我們在斯大林同志在幾次黨代表大會的總結報告中，在第一個五年計劃的總結中，在“關於蘇聯憲法草案”的報告中，可以找到對於國民收入的水平和動態指標的深刻的分析。為了說明蘇聯從落後的農業國轉為工業國、轉為巨大的社會主義農業國的变化過程，斯大林同志除用其他指標外引証了關於每年的和年平均的國民收入增長速度的材料。斯大林同志又引証了同樣的指標以說明我國人民物質文化生活水平的增長。

在第十六次黨代表大會的中央委員會的政治報告中，斯大林同志分析了整個國民經濟的增長，同時引証了1926—27至1929—30年國民收入的動態和每年增長速度的材料，並計算了每年國民收入的平均增長。

為了說明這幾年間國民收入的動態，斯大林同志會利用連環指數來比較前後兩期的國民收入水平。在闡述了整個國民經濟的增長之後，他說：

“總之，報告期全部國民收入增加的情形如下（按1926—27年度不變價格計算）：根據國家計劃委員會的統計是：1926—27年度國民收入為23,127百萬盧布；1927—28年度為25,396百萬盧布——增加9.8%；1928—29年度為28,596百萬盧布——增加12.6%；

1929—30年度，根據各種材料判斷，國民收入至少應為340億盧布，亦即一年中將增長20%。報告期的三年中，每年平均增加15%以上。”^①

在第十七次黨代表大會的總結報告中，斯大林同志分析了社會主義擴大再生產的過程並指出：從第十六次到第十七次黨代表大會這一時期，蘇聯的國民收入，從1930年的350億盧布增加為1933年的500億盧布。

1936年11月25日，在非常第八次全蘇蘇維埃代表大會上“關於蘇聯憲法草案”的報告中，斯大林同志在說明社會主義在我國的勝利時，舉出社會主義工業和社會主義農業的增長指標，並引証了作為綜合指標的國民收入指標。他說：“蘇維埃政權，既按社會主義的新原則，用新技術基礎來組織了工業和農業，於是就達到了這樣的成績：現在蘇聯農業生產量比戰前多至1.5倍，工業生產量比戰前多至7倍，而國民收入則比戰前增至4倍。凡此種種都是事實，而不是約言。”^②

在第十八次黨代表大會的總結中，斯大林同志用國民收入從1933年的485億盧布增至1938年的1,050億盧布這一指標，說明了蘇聯人民物質文化生活水平的進一步的高漲。

在第十六次黨代表大會的報告中，斯大林同志引証了一些能夠說明社會主義優於資本主義的具有歷史意義的指標，比雙了蘇聯國民收入與歐美主要資本主義國家國民收

①“斯大林全集”，俄文版，第12卷，第364頁。

②斯大林著“列寧主義問題”，第十一版中譯本，莫斯科外國文出版局出版，第687頁。

32

1

2

3

4

5

6

入的增長速度。

斯大林同志指出：在苏联，假如在三年中（1926—27至1929—30年）國民收入的增長每年平均为15%以上，而在美、英、德等國家國民收入的增長每年平均不过3—8%。于是斯大林同志得出这样的結論：“苏联的國民收入增長速度真正要算是打破記錄的了。”^①

統計应注意國民收入的变动过程，即它的分配和再分配。

馬克思指示我們：生產資料的分配决定着社会成員之間的消費資料的分配。“假如生產的物質条件变为工人的集体所有，則消費資料的分配也必將有別于現代的消費資料的分配（譯者按：系指有別于資本主义社会）。”^②

社会中國民收入的分配，是決定于現有的社会生產关系的。

資本主义社会的國民收入分配，是为了那些对工人和農民進行剝削的資本家和地主的利益的。斯大林同志教導我們說，現代資本主义基本經濟規律的主要特点是：用剝削本國大多數居民并使他們破產和貧困的办法，用奴役和不斷掠奪其他國家人民特别是落后國家人民的办法，以及用旨在保證最高利潤的战争和國民經濟軍事化的办法，來保證最大限度的資本主义利潤。

而社会主义社会的國民收入分配是为了劳动人民物質福利和文化水平的不斷高漲的，是为了保證社会主义擴大

再生產的高速度的發展的。

斯大林教導我們說，社会主义基本經濟規律最本質的特点是：用在高度技術基礎上使社会主义生產不斷增長和不斷完善的办法，來保證最大限度地滿足整个社会經常增長的物質和文化的需要。

斯大林同志所使用的分析資本主义國家的國民收入的方法，对于苏維埃經濟統計具有特殊意义。斯大林同志按階級分析了國民收入的分配，并引証了各階級的國民收入份額指标。从这个指标中可以看出，城鄉劳动人民所得的份額是：德國（1929年）为55%，英國（1921年）为45%，美國（1923年）为54%；而資本家所得的份額是：德國为45%，英國为55%，美國为46%。

分析一下上述材料，便可極清楚地看出國民收入分配的对抗性这一事实。这种分配引導千百万劳动群众走向貧困，而剝削者的財富反而不斷增長。

“这也可以說明一件驚人的事实：照美國資產階級作家鄧尼的話，1922年美國‘1%的私有者，在自己的掌握中集中了全國財富的59%’；照鄧尼的話，英國在1920—21年度，‘不到2%的私有者占有了全國財富的64%’。”^③

斯大林同志在研究資本主义國家的國民收入分配材料以后指出：資產階級經濟學家著作中的國民收入統計帶有辯護的性質，它隱瞞并往小說資本家的收入，而誇大工人階級的收入。斯大林同志揭穿了資產階級經濟學家們——偽造者們——关于資本主义社会各階級間國民收入分配統

① “斯大林全集”，俄文版，第十二卷，第26頁。

② “馬克思選集”，俄文版，1948年版，第十一卷，第16頁。

③ “斯大林全集”，俄文版，第十二卷，第295—294頁。

32

1

2

3

4

5

6

計的“方法論”。

斯大林同志說：“站在工農物質狀況和文化狀況的觀點上來說，按階級分配國民收入問題是一個根本問題。無怪乎德、英、美等國的資產階級經濟學家為着資產階級的利益努力要攪亂這一問題。為着這個，他們往往公布他們關於這個問題的‘完全客觀的’研究。”^①

其次，在揭露資產階級經濟學家們的具体方法時，他說：“很明顯的，這些調查的結果是不足信的。它們的不足信，是因為除純粹經濟上的差誤外，在這些調查中，還有另一種錯誤。它們的目的，一部分是隱瞞資本家的收入，少說一些，一部分是誇大和增加工人階級的收入，把薪水高的官僚都算做工人。此外，在這些調查中往往不計算農場主和一般的農村資本家的收入。這一點我就不去講它了。”^②

斯大林同志對於資產階級統計的偽造方法的批判，在目前是特別現實的。因為英美帝國主義集團正在進行反對朝鮮人民的戰爭，並瘋狂地準備新的侵略性的世界戰爭；它從各方面進行偽造，以給自己的卑鄙活動作辯護。

資本主義國家的資產階級經濟學家們，企圖隱瞞由於英美侵略政策而在自己國內加劇了的國民經濟方面的混亂。資產階級統計偽造出關於國民收入的數量、構成和分配的材料。英美統計為了辯護性的目的而在利用那種已被斯大林所揭露過的方法，這種方法是把不同階級的居民集

團（官僚、公司經理和工人）的收入材料加以平均計算，而確定出勞動人民的收入。這種計算是以偽科學的“理論”為基礎的，根據這一理論，則任何收入都被認為生產的收入，而且儼然是服務的報酬（勞動、資本和土地的服務報酬）。資產階級經濟學家們攪亂了國民收入再分配的概念，他們不把服務性的生產從物質生產部門中劃分出來，因為這樣做可以隱瞞資本主義社會在國民收入分配和再分配過程中的對抗性質。

斯大林同志所研究出來的社會主義社會國民收入分配原則，對於經濟科學的發展，特別是對於國民收入統計，具有巨大的意義。

首先，斯大林指出：在蘇聯，“國民收入的分配不是為剝削階級及其許多寄生奴僕的發財致富，而是為有系統地提高工農的物質狀況和擴大城鄉的社會主義生產。”^③

斯大林同志在為建成社會主義社會而鬥爭的全部歷史時期中不斷指出過：由於國民經濟中社會主義成分的不斷增長，國民收入中剝削階級份額不斷縮小而工人和農民份額不斷增大。

斯大林同志指出：假如在主要的資本主義國家，剝削階級在國民收入中所占的份額約占50%，或者還多一點，而我們蘇聯，在1930年，亦即在召開第十六次黨代表大會的時候，資本主義成分所占的份額已不到2%，而在1933年，則不足0.5%，即“……幾乎全部國民收入，都

① “斯大林全集”，俄文版，第十二卷，第295頁。

② “斯大林全集”，俄文版，第十二卷，第394頁。

③ “斯大林全集”，俄文版，第十二卷，第521頁。

32

1

2

3

4

5

6

是归工人、职员、劳动农民、合作社和国家所有了。”^①

斯大林同志在第十六次和第十七次党代表大会的报告中指出：由于社会主义成分的增长，因而用于扩大生产和改善劳动人民生活的那部分国民收入也在增加。

斯大林同志在与第一个美国工人代表团的谈话中，即曾强调这一情况：收入从工业中进到我们这里，不是为个人发财致富，而是为进一步扩大工业，改善工人阶级的物质和文化状况。

斯大林同志分析了各居民集团的收入，然后把这些收入的增长与各该集团居民数的增长作了比较。例如，斯大林同志在第十五次党代表大会的报告中提出：在1924—25到1926—27这两年内，全体农民的人数增加了2.38%，而同一期间的收入则提高了35.1%；他又举出农民收入的绝对数字：1924—25年度为35,480万卢布，1926—27年度为47,920万卢布。而只是根据这些具体材料加以比较之后，斯大林同志才作出了农民物质和文化状况改善的结论。

斯大林同志在第十六次党代表大会的报告中提出了苏联在1927—28、1928—29、1929—30各年度按阶级分配国民收入的情况。斯大林同志从这一时期的居民阶级构成出发，引证了苏联的工人、劳动农民、富农和城市资本家、手工業者（他们绝大部分是劳动者成份）的国民收入份额的指标。此外，还引证了国家部分的份额和其他收入（抚恤

金）。

研究了国民收入的国家部分的份额之后，斯大林同志强调指出：国家部分的收入在实质上是劳动群众的收入。

研究了工人和不剥削别人劳动的农民的份额之后，斯大林同志从中划出了城乡工人的份额。

兹将第十六次党代表大会上所引证的苏联在1927—28到1929—30年度的国民收入数字列表如下：^②

	国民收入分配额（以%表示）						总计
	合计	工人与劳动农民	富农与城市资本家	手工業者	国家部分	其他（抚恤金）	
		其中：城市工人	农村农民				
1927/28	75.2	55.5	8.1	6.5	8.4	1.8	100.0
1928/29	76.5	55.2	6.5	5.4	10.0	1.6	100.0
1929/30	77.1	55.5	1.8	4.4	15.2	1.5	100.0

斯大林同志根据这里所引证的材料证实了在被研究的几年中，苏联的剥削阶级在国民收入中的份额急剧地缩小了，以前被剥削者攫夺去的收入，现在是被利用在社会主义扩大再生产上面和提高劳动群众物质和文化生活水平上面了。

马克思、列宁在其著作中对于社会总产物及国民收入在社会主义社会的分配和最后使用，给予了极其重要的指示。

马克思指示我们：社会主义社会的国民收入，应该使用在积累、保险储备的建立和消费上面。^③

^①斯大林著“列宁主义问题”，第十一版中译本，莫斯科外文出版社出版，第609页。

^②“斯大林全集”，俄文版，第十二卷，第294—295页。

^③参看：马克思著“哥达纲领批判”及列宁著“国家与革命”。

在社会主义社会中国民收入的最后使用比例应当如何安排呢？社会主义积累的來源、形式和方法如何呢？社会主义积累的速度如何呢？斯大林同志为过渡时期（从资本主义时期过渡到社会主义，进而从社会主义时期逐步过渡到共产主义）解决了这些极其重要的问题。

斯大林同志证实了并发展了马克思主义的这一原理：为了实现正常的再生产过程，为了预防并消滅国民經济中的某些不均衡现象，为了不受任何偶然事件的影响，必須建立国家儲蓄。

斯大林同志解决了社会主义建設的极其重要的任务——关于建設重工業的积累問題，关于加速社会主义擴大再生產的速度問題。

1929年12月27日，斯大林同志在馬克思主义土地問題專家代表會議的演說中說：“馬克思主义的再生產理論教導說，现代社会沒有逐年增加的积累，便不能發展，而逐年增加的积累，又非有逐年擴大的再生產不可。”^①

在实现國家工業化的过程中，党和政府在斯大林同志的領導之下，完成了一个非常困难的任务，那就是为实现基本建設而寻找数十万万的資金。

在苏联共产党歷史中这样指示我們：資本主义國家創立自己的重工業，或者是靠掠夺殖民地，或者是靠从战敗國人民方面取得賠款，或者是靠借外債，苏維埃國家在原则上是不能采取那种掠夺殖民地或战敗國人民之类的骯髒

的手段來吸取資金的，借外債也不可能。在苏联必須从國內來找到积累的來源，这是在任何資本主义國家也不能設想。“苏維埃國家把十月革命从資本家地主手中夺取过来的一切工厂，一切土地，以及运输業、銀行、对外貿易和國內商業，都一律收归自己掌握。現在，从國家工厂中，从运输業、商業和銀行方面所獲得的利潤，已不是用于供应資本家寄生階級的耗費，而是用于擴大工業了。”^②

苏維埃政权廢除了沙皇的外債，消滅了地主所有制，把農民从苛重的地租中解放出來。除此之外，苏維埃國家实行了嚴格的資金开支的節約制度，使生產合理化，降低成本，提高劳动生產率，消滅非生產費用等等。

还在1926年，斯大林同志在給列寧格勒黨組織積極分子作的关于联共(布)中央全会工作的报告——“論苏联經济狀況和党的政策”——中曾經說过：歷史上有过各种不同的工業化方法，英國的工業化是由于掠夺殖民地，德國是由于从法國取得賠款而加速了工業化的速度，至于說到旧俄，它是由于取得奴役性的借款，力謀用这种方法走上工業化的道路，而这是把俄國变为殖民地的道路。斯大林同志指出：这些道路是不符合于苏維埃政权的本性的。

斯大林指出：“还有第四条工業化的道路，为發展工業而自行節約的道路，社会主义积累的道路，这条道路，列寧曾多次指出，是使我國工業化的唯一道路。”^③

^①斯大林著“列寧主义問題”，第十一版中譯本，莫斯科外文出版社出版，第379—380頁。

^②“联共(布)黨史綱要”，莫斯科中譯版，第50頁。

^③“論苏联社会主义建設”，高級組第二冊，人民出版社出版，第35頁。

32

1

2

3

4

5

6

在社会主义社会中国民收入的最后使用比例应当如何安排呢？社会主义积累的來源、形式和方法如何呢？社会主义积累的速度如何呢？斯大林同志为过渡时期（从资本主义时期过渡到社会主义，进而从社会主义时期逐步过渡到共产主义）解决了这些极其重要的问题。

斯大林同志证实并发展了马克思主义的这一原理：为了实现正常的再生产过程，为了预防并消滅国民經济中的某些不均衡现象，为了不受任何偶然事件的影响，必須建立國家儲蓄。

斯大林同志解决了社会主义建設的极其重要的任务——关于建設重工業的积累問題，关于加速社会主义擴大再生產的速度問題。

1929年12月27日，斯大林同志在馬克思主义土地問題專家代表會議的演說中說：“馬克思主义的再生產理論教導說，現代社會沒有逐年增加的积累，便不能發展，而逐年增加的积累，又非有逐年擴大的再生產不可。”^①

在实现國家工業化的过程中，党和政府在斯大林同志的領導之下，完成了一个非常困难的任务，那就是为实现基本建設而寻找数十万万的資金。

在苏联共产党歷史中这样指示我們：資本主义國家創立自己的重工業，或者是靠掠夺殖民地，或者是靠从战敗國人民方面取得賠款，或者是靠借外債，苏維埃國家在原則上是不能采取那种掠夺殖民地或战敗國人民之类的詭辯

的手段來吸取資金的，借外債也不可能。在苏联必須从國內來找到积累的來源，这是在任何資本主义國家也不能設想。“苏維埃國家把十月革命从資本家地主手中夺取过来的一切工厂，一切土地，以及运输業、銀行、对外貿易和國內商業，都一律收归自己掌握。現在，从國家工厂中，从运输業、商業和銀行方面所獲得的利潤，已不是用于供应資本家寄生階級的耗費，而是用于擴大工業了。”^②

苏維埃政权廢除了沙皇的外債，消滅了地主所有制，把農民从苛重的地租中解放出來。除此之外，苏維埃國家实行了嚴格的資金开支的節約制度，使生產合理化，降低成本，提高劳动生產率，消滅非生產費用等等。

还在1926年，斯大林同志在給列寧格勒黨組織積極分子作的关于联共(布)中央全会工作的报告——“論苏联經济狀況和党的政策”——中曾經說过：歷史上有过各种不同的工業化方法，英國的工業化是由于掠夺殖民地，德國是由于从法國取得賠款而加速了工業化的速度，至于說到旧俄，它是由于取得奴役性的借款，力謀用这种方法走上工業化的道路，而这是把俄國变为殖民地的道路。斯大林同志指出：这些道路是不符合于苏維埃政权的本性的。

斯大林指出：“还有第四条工業化的道路，为發展工業而自行節約的道路，社会主义积累的道路，这条道路，列寧曾多次指出，是使我國工業化的唯一道路。”^③

^①斯大林著“列寧主义問題”，第十一版中譯本，莫斯科外文出版社出版，第379—380頁。

^②“联共(布)黨史”中譯本，莫斯科中文字版，第50頁。

^③“論苏联社会主义經济建設”，高級組第二冊，人民出版社出版，第55頁。

32

1

2

3

4

5

6

斯大林同志在1926年时指出的社会主义积累的來源是什么呢？

1. 有决定意义的因素是由于剝夺地主和資本家的生產手段和土地而建立起全民所有制；

2. 廢除沙皇的外債，为我國國民經濟卸除几十億盧布債務的負擔；

3. 國有工業現在已提供了若干利潤以進一步發展工業；

4. 國家的對外貿易的利潤；

5. 對內貿易的利潤；

6. 銀行系統的利潤；

7. “最后，我們有國家政權这样一个武器，它支配着國家預算，并收集起若干資金，以進一步發展一般的國民經濟，特别是我國工業。”^①

在指出了對內积累的主要來源之后，斯大林同志強調說：为了“把积累的可能性变成实际的社会主义积累”^②，就必须抓住积累的最重要环节。

斯大林指出，积累的主要环节就是：

1. 信貸部門、合作社和國家机关聚集資金，發行國內公債；

2. 实行适用于發展社会主义經濟形式的正确的价格政策，以“杜絕使國內一部分超額积累流入私人資本家腰

包、因而使社会主义积累受到損害的一切道路和漏洞”；^③

3. 在工業內部建立儲備，供企業折舊之用，以求其進一步發展；

4. 在國家手中積蓄后備。

与此同时，斯大林同志向党和人民提出了最重要的任务：正确使用积累資金，嚴格遵守節約制度，加強劳动紀律并提高劳动生產率。为解决这个任务而开展的斗争，后来采取了全民的社会主义競賽的形式。

积累问题的实际解决，是由斯大林同志与那些反对社会主义、反对工業化政策、反对在苏联保証社会主义擴大再生產得以進行的高度积累速度的人民敌人——托洛茨基分子和布哈林分子——進行了殘酷的斗争才实现的。

在“大转变的一年”（1929）的論文中，斯大林同志总结了苏維埃國家在國家工業化和農業集体化方面取得的偉大勝利。他指出：为了重工業建設的需要，我們已“基本上順利地解决了积累問題”，加快了生產資料生產的發展速度，并創造了把我國变为五金國的前提条件。

1931年6月，斯大林在經濟工作人員會議上的演說中，重新談到积累問題并指出建立和增大工業內部积累的必要性。“我們已不可專靠輕工業，專靠預算的积累，專靠从農業方面得到的收入了。”^④

① “論苏联社会主义經濟建設”，高級組第二册，人民出版社出版，第5+頁。

② “論苏联社会主义經濟建設”，高級組第二册，人民出版社出版，第5+頁。

③ “論苏联社会主义經濟建設”，高級組第二册，人民出版社出版，第55頁。

④ 斯大林著“列寧主义問題”，第十一版中譯本，莫斯科外文出版社出版，第45頁。

32

1

2

3

4

5

6

任务就在于消滅浪費、動員內部資源，鞏固經濟核算制并降低成本，以便在所有工業部門加強工業內部的積累。

1946年2月9日斯大林同志在莫斯科斯大林選區選民大會上的演說中指出：實行正確的黨的政策，實行國家工業化的政策，實行農業集體化的政策，以及正確積累問題，都使我國的經濟實力有了保障。

“黨記住了列寧的指示：沒有重工業，便無法保持國家的獨立；沒有重工業，蘇維埃制度就會滅亡。因此我國共產黨也就排斥了‘通常的’工業化道路，而從發展重工業來開始實行國家工業化。這是一件極困難的事情，但這種困難是可能克服的，在這方面，工業和銀行國有制大大幫助了我們，使我們能夠迅速聚集巨量資金，轉用到重工業方面去。”^①

為了在蘇聯國民經濟中實現擴大再生產的有計劃的發展，不僅必須建立基本建設的積累，而且要組成并聚集商品物資的儲備、生產資料和消費資料的儲備。

斯大林同志在論證了後備在組織社會主義建設的必要性之後指出：商業和生產中的每個漏洞，國民經濟中的每一嚴重失算，都要打擊到我們全部的國民經濟。斯大林同志在聯共（布）第十四次代表大會上說道：“因此，我們在建設方面應該特別審慎，應該特別明達。因此，我們

^①斯大林著“在莫斯科斯大林選區選民大會上的演說”，外國文書籍出版社印行，第27頁。

……應該擁有後備資源……。”^②

後備問題經常成為我黨政策的中心問題。斯大林同志在第十五次黨代表大會上又提出這一問題。他說：“任務就是儘可能擴增後備資源，哪怕有時非縮減某些日常消費不可。”^③

後備對於偉大的衛國戰爭的勝利結束起了極重大的作用。我國在斯大林五年計劃的年代中，聚集了充足的物資財富——生產資料和消費資料，因而在頗大的程度上保證了前綫和後方所需物資的不斷的供應。

研究國民收入積累部分的實物構成，非常有利於說明我國人民財富的增長。人民財富的增長表示出生產用與非生產用固定資產的增長，以及商品物資儲備和後備的增長。

生產用固定資產的增長，保證着社會主義再生產進一步的擴大。

在斯大林同志的著作中利用了許多說明各國民經濟部門生產用固定資產增長的指標（例如：農業經濟中的拖拉機總數、康拜因機總數、牲畜總數的增長）。

非生產用固定資產的增長保證着非物質生產部門的進一步的發展，保證着它的物質基礎。

為了說明社會主義建設的成就，斯大林同志又使用了非生產用固定資產增長的材料——學校、群眾圖書館及其

^②“論蘇聯社會主義經濟建設”，高級組第一冊，人民出版社出版，第150頁。

^③“論蘇聯社會主義經濟建設”，高級組第二冊，人民出版社出版，第88頁。

32

1

2

3

4

5

6

書籍的增長，俱樂部、劇院、電影院的增長。

斯大林同志在自己的著作中指出：在社會主義社會中，國民收入的消費部分被使用在個人消費上和滿足勞動人民公共的集體需要上，即使用在行政管理、教育、保健、社會保障等等。

為了闡述蘇聯人民物質文化生活水平的增長問題，斯大林同志提出了實際上反映國民收入消費部分增長的指標體系。例如：在第十六次黨代表大會的總結報告中，他曾經引用了這樣一些指標：剝削成分在國民經濟中所占份額的縮減，工人、農民在國民收入中所占份額的增加，工人階級總數的增加，失業現象的減少，實際工資的增加，社會保險預算的增加，對貧農、中農的幫助的加強，工人住宅建築及改善工人生活撥款的增大，母嬰撥款的增大等。在第十八次黨代表大會上，斯大林同志在說明了人民物質文化生活狀況的進一步高漲之後，引証了如下的有關工人和農民物質和文化狀況改善的指標：

“1. 國民收入在 1933 年為 485 萬萬盧布，而在 1938 年則已增加到 1,050 萬萬盧布；

2. 工人和職員數目在 1933 年是 2,200 餘萬人，而在 1938 年則已增加到 2,800 萬人；

3. 工人和職員全年工資基金由 3,495,300 萬盧布，增加到 9,642,500 萬盧布；

4. 工業工人每年平均工資在 1933 年是 1,513 個盧布，而在 1938 年則已增加到 3,117 個盧布；

5. 集體農莊的貨幣收入在 1933 年是 566,190 萬盧布，而在 1937 年則已增加到 1,418,010 萬盧布；

6. 谷物區內每年平均發給每個集體農戶的谷物在 1933 年是 61 普特，而在 1937 年則已增加到 114 普特，並且種子和保險種子存額，公共牲畜飼料存額，對於國家的谷物交納，對於農業機器站工作的實物報酬等，尚不計算在內；

7. 國家按預算撥款支出舉辦的社會文化設施的款項，在 1933 年等於 583,990 萬盧布，而在 1938 年則已增加到 3,520,250 萬盧布。”^①

除此以外，還引証了反映蘇聯人民文化生活水平提高的一系列的極有趣味的材料，即關於各級學校學生、群眾圖書館、俱樂部、劇院數目的增加，培養專門人材的高級學校的增加以及其他指標。斯大林指出，1933 至 1938 年這一時期，實際上是文化革命的時期。

工人和職員的工資基金和集體農民收入的高速度的增加以及在文化設施上國家撥款的增加，是我們社會主義社會的特徵。例如：根據戰後第一個五年計劃（1946 至 1950 年）的執行總結，職工收入和農民收入的總計，按可比價格，1950 年比 1940 年增加了 62%，而在 1950 年，有關勞動人民文化生活方面的國家支出在 1,200 億以上，即比 1940 年增大 2 倍。

蘇聯勞動人民為滿足個人的物質文化需要，在 1950 年獲得國民收入的 71%，其餘 26% 則留給國家、集體農莊、合作社支配，用以擴大社會主義建設及其他全國的和

①斯大林著“列寧主義問題”，第十一版中譯本，莫斯科外文出版社出版，第 767—768 頁。

全社会的需要。

在研究國民收入上的統計問題時，必須指出斯大林同志所研究過的實際工資問題。這個問題在說明我國人民物質文化生活水平的增長上有着非常重要的意義。

在第十五次黨代表大會上，斯大林同志在分析了工人階級物質狀況的增長之後指出了實際工資的增長過程；除舉出從1924—25到1926—27年期間的不包括附加工資的實際工資的增長（按可比價格）之外，斯大林同志又引証了關於社會保險、文化開支、公用事業等增長的數字。

在第十六次黨代表大會上，斯大林同志為了說明實際工資的增長，計算并引証了關於社會保險預算、從利潤中扣除的改善工人生活的基金、保護母親和嬰兒、學齡前兒童教育、工人住宅建築等支出增長的材料。

除此之外，斯大林同志指出公共食堂作用的增大，工人住宅的減價，獎學金及文化服務費的增加，以及無數休養所、療養院、避暑地的分布各地等。

斯大林同志特別強調擴大商品流轉和為了進一步提高實際工資而降低物價的作用。在我國不僅是工資基金總額增加，而且黨和蘇維埃政府所實行的一貫的有系統的降低物價的政策，也使居民購買力在增長着。

在戰後數年中所實行的有系統地降低物價，提高了盧布購買力，提高了居民對商品的需求。從1947年到1950年，居民從四次降低物價中得到了3,000億盧布的好處，在1952年4月1日所實行的降低物價中居民又得到280億盧布的好處。根據第十九次黨代表大會關於第五個五年計劃的指示，預計在五年內提高（與1950年相比）實際

工資（包括由於物價降低而提高的部分）不得少於35%，集體農民的貨幣和實物收入（用貨幣表現）的增大不得少於40%，職工社會保險的國家撥款約增長30%。

所有這些材料証實了黨和政府、斯大林本人對提高蘇聯勞動人民物質文化生活水平的莫大關懷。

斯大林同志所提出的國民收入統計的基本方法論問題，給經濟統計的發展開辟了一個新階段，而且對於在蘇聯正確地科學地進行國民收入統計具有特別重要的意義。

蘇維埃的經濟統計基於列寧和斯大林關於國民收入的學說，規定出所生產的國民收入的數量，它的動態、部門構成，它的所有制形式，物質生產部門所創造的國民收入的第一次分配，研究國民收入的再分配過程及其在積累與消費方面的最後使用。

國民收入的統計材料，正被黨和政府用來領導社會主義建設事業，並用來組織那種為進一步改善全國人民的物質文化生活水平而進行的鬥爭。

（娛天譯自“經濟統計論文集”，B·C·諾維科夫教授主編，蘇聯國立統計出版社1952年5月，梁天校）

32

1

2

3

4

5

6

論蘇聯國民收入計劃平衡表

M·保 尔

蘇聯的國民經濟是按照社會主義生產方式固有的客觀經濟規律發展的。國民經濟平衡表能指出蘇聯國民經濟發展及其擴大再生產過程的總的特點。

只有社會主義取得了勝利，國民經濟各部門的協調發展和它們之間的正確對比關係，迅速的發展速度，積累和消費的妥善結合，人民消費的不斷增長才成為可能。

保證國民經濟各部門的發展保持一定的比例並使社會主義再生產各個方面正確配合，是合理利用生產資料和勞動力、提高社會勞動生產率的重要條件。

馬克思指出：“只有在生產受社會的實際的預先決定的統制的地方，社會才會在被用來生產某種商品的社會勞動時間的範圍，和這種商品所滿足的社會需要的範圍之間，創立聯繫。”^①

社會主義生產方式發展的一切主要方面和一切主要過程都決定於社會主義基本經濟規律，這個規律要求：用在

高度技術基礎上使生產不斷發展的方法來最大限度地滿足整個社會經常增長的物質和文化的需要。社會主義基本經濟規律決定着國民經濟有計劃按比例發展規律的作用，保證了這個規律發生作用的效果。

蘇聯發展國民經濟的國家計劃，根據社會主義基本經濟規律的要求，規定了社會主義擴大再生產的發展方向、比例和速度。編制國民經濟平衡表對國民經濟的計劃工作有重大的意義。

國民經濟平衡表是以馬克思列寧主義的再生產理論作為理論基礎和方法論的基礎的。國民經濟平衡表是最一般的經濟指標體系，這些指標說明社會主義擴大再生產的各個方面——生產、分配、流通、消費、社會主義再生產的最重要比例和對比關係（社會生產的構成和比例，生產與消費間、消費與積累間、生產的物質消耗與國民收入間的比例關係）。

國民經濟平衡表，只有在社會主義經濟條件下才能編制出來。國民經濟平衡表是編制國民經濟國家計劃及檢查其執行情況的重要工具。

國民經濟計劃平衡表能表明：國家計劃中各部門產品的生產指標和使用指標是否協調；國營經濟發展指標與集體農莊、合作社發展指標是否協調；同時國營經濟的領導作用與社會主義經濟一切部門生產的不斷增長是否有保證；以實物形式表現的社會產品的動態指標和使用指標與收入的動態指標和使用指標是否適應；各部門的產品生產指標與勞動資源的分配和使用是否協調。

編制社會產品的生產和使用平衡表對於確定國民經濟

① 馬克思：“資本論”第3卷，1955年人民出版社版，第315頁。

的各种平衡联系有極其重大的意义。社会产品的生产和使用平衡表能表明产品的生产情况和产品在流通、交换、消费、积累方面的动态。同时，平衡表能说明物质财富在各种社会经济形式间、国民经济各部门（工业、农业、建筑业等等）间循环过程中形成的相互联系和比例关系。计划平衡表是按照编制国家计划的阶段编制的。

社会产品的生产和使用初步计划平衡表是在编制指示或控制数字的阶段编制的；这个平衡表第一能确定怎样使用每个物质生产部门的产品，也就是说，哪部分产品必须用于生产消费，哪部分产品用于满足居民需要，哪部分产品能用于积累商品储备和生产用流动资金，用于增加固定资产和国家的物资储备。第二，这个平衡表能确定各物质生产部门间是如何联系起来的，也就是说用哪些部门的产品能补偿某生产部门生产的必要物资消耗。

社会产品平衡表与国家计划的各主要部分有直接的联系，这就使我們能在国家计划草案编制工作的最终阶段利用这个平衡表来全面地检查国家计划，检查计划各部分和各种指标的平衡情况。可是，虽然社会产品的生产和使用计划平衡表有它的重要性，但它仍不足以全面和完整地说明计划期社会主义再生产的过程。社会总产品平衡表能从社会产品（無論全部社会产品或某生产部门的具体产品）的生产和最终使用方面说明计划期的再生产过程。可是，在社会主义社会中，每个社会成员应得的社会总产品的份额是根据社会主义基本经济规律的要求按其所消耗劳动的数量和质量确定的，并具有间接收入的形式。收入形成的过程绝大部分是通过商品和货币来表现的。说明收入的形

成过程、分配过程及其在消费和积累方面的实现过程是国民经济平衡表的重要任务之一。现在我们就简要地谈谈这个过程。

收入是在生产过程中产生的。社会主义社会的社会总产品包括三个部分，这三部分产品不仅在数量上互不相等，而且就其实现的性质来说也各有不同。第一部分产品（在制品和未完工程的增長額）尚处于生产过程中，是产品积累的形式。第二部分产品已离开生产过程，具有能用于生产、消费和积累需要的形式。但同时，三部分产品（居民个人副業的大部分产品和集体农庄的一部分产品）不超出生产单位的范围，在生产单位内部实现。第三部分产品，就其数量来说是社会产品中最多的一部分产品，这就是所谓产品的“商品”部分（“商品”这一术语对生产资料来说是借用的，因为苏联的生产资料实际上不是“商品”）。这部分产品是用商品——货币的形式（通过苏维埃商业、农产品的征購和收購、国家供应、对外贸易）实现的。

各生产单位直接用于本单位内部的产品，一部分补偿本单位生产的物资消耗，另一部分形成集体农庄、庄員、工人和职员的原始实物收入。

銷售商品所得的货币收入总额也分两部分：一部分补偿生产的物资消耗，一部分是国家、合作社、集体农庄和居民（物质生产参加者）的原始货币收入。

原始的实物收入和货币收入（加上在制品和未完工程增長額，这是收入的潜在形式）总额就是社会的总收入或国民收入

32

1

2

3

4

5

6

为了使社会再生产协调地和不间断地进行，必须使一部分社会产品补偿生产的物资消耗，而另一部分用于非生产性消费、积累和建立储备的产品，其数额必须等于归国家、集体农庄、合作社和居民支配的收入额。

原始收入的形成过程及其分配，最终收入的形成及其在消费和积累方面的实现，财政体系在国民收入分配过程中的作用，所有这些问题尚未引起注意，也没有包括在社会产品平衡表的指标体系中。利用国民收入平衡表，就可以全面地说明收入的形成和使用，平衡国民经济计划中社会产品的收入和资源。

苏联的国民收入是发展社会主义经济的重要经济指标之一，是发展国民经济的长期计划和年度计划的主要指标之一。社会主义社会的国民收入在本质上与资本主义国家的国民收入有原则的不同。苏联的国民收入是真正的人民的收入，是人民群众的真正的财产，它已没有资本主义国家的国民收入所特有的对抗性。在社会主义经济制度下，国民收入以资本主义社会望尘莫及的高速度不断地增长着；人民福利的逐步增进与社会主义积累的不断增加是结合的。

国民收入平衡表反映着国民收入在再生产过程各个阶段的动态。国民收入平衡表能表明：国民收入的增长情况和增长的原因；国民收入的社会构成和部门构成的变动情况；居民、国家、集体农庄、合作社收入的形成和动态。国民收入计划平衡表保证国民收入的生产和使用计划有可能协调一致。

国民收入计划平衡表与国民经济计划的整个指标体

系，特别是与国民经济计划的财政平衡表，有着紧密的联系。国民收入平衡表的平衡表体系包括：国民收入的生产和分配和使用综合平衡表；国家、合作社、集体农庄和居民的结算关系平衡表。

国民收入综合计划平衡表指标的具体化是由计划的下列重要财务平衡表保证的：国营经济的综合财务计划、国家预算、合作社和集体农庄财务计划、国家银行和专业银行的信贷计划、国家保险公司和国家储蓄银行的财务计划、居民货币收支平衡表。

苏联国民收入的生产和分配和最终使用综合平衡表的一般表式如下（表见下页）：

根据国民收入的生产和分配和最终使用平衡表能确定说明下列问题的重要经济指标：国民收入总额；各种生产部分在创造国民收入中的比重；居民、国家、集体农庄、合作社收入的形成和动态；居民、国营经济、集体农庄和合作社在使用国民收入方面的相互联系；全民的和集体农庄合作社的公有财务基金和居民二次收入的形成；最终用于消费、积累和增加储备的收入的数额和构成。

计算国民收入计划平衡表的指标同制定国家的国民经济计划、国家预算和财政信贷体系计划的各重要部分与指标有密切联系。因此，国民收入平衡表（它是国民经济平衡表的重要部分）便成为编制国家计划和检查国家计划执行情况的工具。

* * *

现在我們按照前面所举的国民收入平衡表的各个部分谈谈关于苏联编制国民收入的生产和分配和使用指标计划

32

1

2

3

4

5

6

國民收入的生產、分配和使用綜合平衡表
(假定的數字)

	合計	國產 部分	集體 農莊	個 體 農 民	非 性 生 產 領 域	居 民
一、國民收入資源						
1. 國民收入的生產.....	1010	750	210	50	—	—
2. 國民收入的損失.....	20	10	10	—	—	—
3. 能使用的國民收入.....	990	740	200	50	—	—
二、國民收入的分配						
甲、原始收入的形成						
1. 歸給居民的收入.....	560	360	150	50	—	—
2. 居民應得的原始收入.....	560	—	—	—	—	560
3. 國營企業、合作社企業和集體農莊的原始收入.....	450	580	50	—	—	—
乙、社會財政基金和居民二次收入的形成						
1. 轉給社會基金者.....	-550	-580	-50	—	—	-180
2. 用於社會基金者.....	+550	—	—	—	—	—
3. 轉給非生產領域和居民者.....	-500	—	—	—	+590	—
4. 非生產領域和居民應得者.....	500	100	10	—	-500	590
丙、最終收入的形成						
1. 原始收入總額.....	990	580	50	—	—	560
2. 社會基金的形成和使用的結算差額.....	—	-280	-20	—	—	—
3. 最終收入總額.....	990	100	30	—	+50	+310
三、國民收入的最終使用						
1. 消費基金.....	700	—	—	—	—	760
2. 積累基金.....	180	100	50	—	—	10
3. 增加儲備基金.....	50	—	—	—	40	—
四、國民收入最終使用的構成(對總數的百分比)						
1. 消費基金.....	77	—	—	—	—	—
2. 積累基金.....	18	—	—	—	—	—
3. 增加儲備基金.....	5	—	—	—	—	—

的方法論的各項主要問題。我們首先應談談國民收入資源的確定問題。

國民收入資源的確定可以採用各種不同的方法，這就要看再生產過程的哪個階段來確定國民收入額。

國民收入額直接取決於兩個數額：國民經濟總產品的數額和物資消耗量，後者也就是過去和計劃期內創造的、將消耗在生產過程中的那部分產品。從總產品中減去物資消耗總量，就是國民收入額。這種計算方法就是所謂計算國民收入的生產法。

但是，國民收入不僅在生產階段發生變動，而且在分配階段和使用階段即消費和積累階段也發生變動。在分配階段，國民收入首先表現為參加物質生產的工人、職員、農民的原始收入和國家、集體農莊、合作社的原始收入。在進一步分配過程中，便借助財政體系形成居民、國家、集體農莊、合作社的二次收入（派生收入），然後形成最終收入。由此可見，在分配階段，國民收入可以作為原始收入額或最終收入額來確定。

在使用階段，國民收入形成三種基金：消費基金、積累基金和儲備基金。確定每種基金的數額後，我們便可以確定能使用的國民收入總額，即從收入總額中減去牲畜病死損失和財產的折舊期前退廢損失等等後的余額。

編制國民收入計劃平衡表時，國民收入的資源是根據國民經濟計劃的生產計劃（工業總產值指標、農業實物產量指標、投資指標、國營和合作社營商業的商品流轉指標、主要運輸業的客運量和貨運量指標）和降低成本計劃確定的，後者能確定工業品生產、基本建設、運輸業經營

32

1

2

3

4

5

6

开支和流通过程中的物资消耗量。

生产法是苏联计算国民收入额的主要方法，根据这种方法，国民收入是作为物质生产部门的净产值计算的。

各部门净产值的计算方法如下：

生产部门	生产部分	总产值	物资消耗	净产值

国民收入的生产指标在计划工作中可用來检查各经济部门和各生产部分原定的发展速度和比例关系的正确性。例如，相对地减低商业和运输业在国民收入中的比重，是有很大的意义的。商业和运输业比重的降低，是社会劳动生产率提高的明证，是社会再生产过程合理化的标志。同时应该保证不断提高工业和农业在国民收入中的比重。在分析国民收入的社会构成时，应特别注意保证国营部分和集体农庄合作社部分的不断增长。

编制国民收入生产计划，这正如国民收入的本质指出的，与编制社会总产品的生产计划是密切相关的。

社会产品的产量越高，这种产品在生产过程中供生产需要的相对消耗量越少，则国民收入就越多。

在苏联，由于社会主义生产的不断提高，国民收入也不断地和迅速地增加。自1930到1953年间，苏联的国民收入（按可比价格计算）增加了7倍多。但是应当指出，在同一时期内，美国的国民收入（也按可比价格计算）总共只增加了1.3倍。

党和政府实行的进一步提高国民经济中劳动生产率

措施，特别是进一步提高煤矿工业和森林工业以及近几年来在提高劳动生产率方面严重落后的那些部门的劳动生产率的措施，对进一步增加社会主义生产，从而进一步增加国民收入来说，是非常重要的。

党和政府实行的在直接从事物质生产的工作人员数与从事管理和服务工作的工作人员数之间保持正确比例关系的措施，是进一步增加国民收入的重要因素。对国民经济不同领域工作人员数的比例关系进行有利于物质生产领域的修正，将保证社会劳动生产率的进一步提高和社会总产品的日益迅速增加。

为了进一步增加国民收入，须严格地节约生产资料。在经济的各方面厉行节约是社会主义经营管理的原则，因此，降低产品成本、运输成本和建筑成本的斗争，是党和政府和苏联全国人民过去和现在一贯重视的问题。我们的国民经济规模庞大，工业品的成本只要降低0.1%，就能节约5亿多卢布。

国民收入平衡表的第二部分说明国民收入分配阶段的情况。

在社会主义经济中，社会产品和国民收入是根据社会主义基本经济规律的要求分配的。社会主义国家的计划反映着国民经济有计划发展的客观规律的要求，苏维埃国家就借助这种计划为国民经济各部门、为再生产的各个领域规定必要的比例关系，并在生产的目前需要、社会主义社会成员个人的目前需要和今后扩大再生产的需要之间分配产品和收入。

现在来谈谈居民、国家、集体农庄和合作社原始收入

32

1

2

3

4

5

6

的形成过程。居民的原始收入是通过四种主要形式获得的：国营生产企业的工资；已参加合作社的手工业者的货币工资；集体农民按劳动日获得的收入（货币收入和实物收入）；集体农庄庄员、工人和职员个人副业的劳动收入。

必须特别指出，在社会主义社会中，物质生产人员的原始收入并不是生产领域中的工人、职员和集体农庄庄员的消费基金。劳动人民的种种物质需要和精神需要不仅靠原始收入来满足，而且还靠国家给予的各种支付、津贴和优待来满足。因此，在物质生产部门中获得的货币工资、劳动日报酬等等仅仅是物质生产人员的消费基金的一部分。

国家和合作社的原始收入表现为四种基本形式：利润、周转税、社会保险提成和集体农庄公有基金提成。

在编制国民收入计划平衡表时，居民的原始收入按下列程序确定。工资根据国家劳动计划确定；参加合作社的手工业者的工资根据手工业合作社中央理事会的资料确定；集体农庄庄员按劳动日获得的收入（货币收入和实物收入）根据集体农庄的收支预算和农产品平衡表确定；在个人副业中获得的劳动收入根据农产品平衡计算表以及手工业、渔猎和居民副业建筑的收入计算表确定。

国家和合作社的原始收入中的周转税根据应课周转税产品的计划产量和周转税税率计算；利润根据商品的批发价格和完全成本以及既定的商品生产量和销售量计算；社会保险提成根据计划工资基金和提成率计算。

集体农庄用于公有基金的原始收入，是根据产品的计

划平衡计算表和集体农庄的收支预算计算的。

原始收入的形成是分配的开始阶段。在这里可以举出苏联国民收入有必要进一步分配的兩個主要原因：第一，非生产领域存在着并有必要进一步发展；第二，在原始收入的形成中，有些企业的货币积累额相当显著地超过它们的计划需要量，而另外一些企业的货币积累额却不足以补偿这种需要量。

苏联国民收入的进一步分配是借助于社会主义财政体系来进行的。我国相当大一部分国民收入，借助于财政体系取得了公有货币基金（全民的和集体农庄合作社的）的形式。

全民的财政基金是由国家的财政体系形成的，其中包括：基本建设基金；增加企业流动资金的基金；增加储备的基金；发展科学、教育、保健和文化事业的基金；救济没有劳动能力者的基金；国防基金；一般行政管理费基金。

此外，集体农庄和合作社借助于自己的财政体系也能形成公共基金，这种基金对发展社会主义的经济和文化有重大的意义。

国家的财政体系（其中国家预算起主要作用）既然能通过各种形式（周转税，利润提成，合作社企业、集体农庄和居民的税收，居民的自愿交纳金和认购公债等等）为全民的财政基金积聚必要的资金，因而它能积极影响再生产的过程。由于国家能吸收合作社、集体农庄和居民的资金，所以它能保证社会的一切成员都积极参加建立用来满足全民需要的基金。利用由积聚的资金形成的财政资源，

32

1

2

3

4

5

6

會加強國家預算在組織社会主义再生產中的積極作用。財政資源用于國民經濟或文化的某一部門，意味着該部門獲得了相應一部分社會產品。

由此可見，收入通過財政體系加以分配後，便形成居民、國家、集體農莊和合作社的二次（即派生的）收入，然後形成最終收入。

居民二次收入的主要形式是：非生產領域中的工資；恤金、補助金和助學金；公債獎金和存款利息；國家給勞動人民的優待；國營和合作社營零售商業價格的不斷降低、國家機關和組織在勞動人民文化生活方面的支出（其中包括教育、保健、科學、文化和藝術機關的物資消耗）；軍人和保衛機關工作人員的收入（伙食、被服、靴鞋和生活福利）。

同時，國家財政體系還保證吸收非生產領域工作人員的一部分收入，以便組成財政資源的全民基金。

通過財政體系和福利體系分配國民收入的計劃指標是根據國家預算的財政計劃、國家銀行和專業銀行的信貸計劃、國家保險公司和儲蓄銀行的計劃計算的。這些資料都集中在居民、國家、集體農莊、合作社的結算關係平衡表和居民貨幣收支平衡表中。現在，居民貨幣收支計劃平衡表只按全體居民編制，而報告平衡表中的居民收支則是按工人、職員和農民分列的。為了改進國民經濟計劃工作，制定計劃平衡表指標方面的這種落後現象必須克服。

國民收入使用（計劃規定的）計算表，在編制計劃的過程中得到了全面的應用。由於國民收入可以表現為原始收入額，所以用生產法計算的國民收入額可以用計算利息

計算原始收入的辦法來檢查。相反，編制計劃時要檢查居民原始收入計算得是否正確，可把居民原始收入額同國民收入額相比較。現在我們看看下面的例子。我們假定：計劃期的國民收入總額為 990，其中國營部分的淨產值為 740，集體農莊——150，合作社——50，居民副業——50，為了檢查起見，我們計算一下全部原始收入並將其結果列入總表中（表見下頁）。

在計劃工作的實踐中，原始收入總額與國民收入總額的一致，每部分的原始收入額與其淨產值的一致，通常只有經過屢次檢查和修改各部門、各部分的原始收入指標和淨產值指標的計劃計算表以後才能達到。

為了確定國民收入分配指標，按主要社會集團（按工人、職員和集體農民）制定的實際收入計算表也有重大意義。居民的實際收入總額中應包括居民實際能使用的收入和居民的貨幣儲蓄，後者表現在儲蓄銀行存款、合作社股金和公債認購額的增加上面，亦即表現在所謂“居民的現款”的增加上面。同時必須注意：在計算居民的實際收入時一定要把居民的貨幣儲蓄計入實際收入中，因為儲蓄是勞動人民參加社會再生產過程的結果，並且它能說明居民的福利情況。但是若要評定生活水平、人民的消費量和用于滿足社會成員目前個人消費的社會產品的數量時，就不能這樣來解決這個問題了。在這種場合下，應該從實際收入的總額中減去一切形式的貨幣儲蓄，因為貨幣儲蓄這個事實意味着居民放棄自己獲得社會產品的一部分權利，或暫時把這個權利交給國家和合作社，同時把貨幣資源轉給它們支配，或者把這個權利留待以後行使。

32

1

2

3

4

5

6

	总		部 分			
	計	營	集体農庄合作社		个 人 副 業	
			合 計	其 中		
			集 体 農 庄	合 作 社		
國民收入(淨產值).....	990	740	200	150	50	50
原始收入:						
1. 工資.....	560	560	—	—	—	—
2. 手工業者的工資.....	40	—	40	—	40	—
3. 按劳动日的收入(貨幣收入和 实物收入).....	110	—	110	110	—	—
4. 副業收入.....	50	—	—	—	—	50
居民的原始收入总计.....	560	560	150	110	40	50
5. 周轉稅.....	250	245	5	—	5	—
6. 利潤.....	95	90	5	—	5	—
7. 社会保險提成.....	20	20	—	—	—	—
8. 对外貿易收入.....	35	25	—	—	—	—
9. 集体農庄公共基金提成.....	40	—	40	40	—	—
國家、集体農庄和合作社的原始收 入总计.....	450	580	50	40	10	—

在我國，居民实际收入的增加，不僅靠提高工資基金和劳动日的收入，而且还靠不断降低零售价格來实现。在战后时期，我國由于降低了七次工業品和食品的國家零售价格，居民獲得了价值数十億盧布的好处。1953年，僅僅靠降低价格，工人和職員的实际工資便提高了10%，而農民按國家零售价格購買的商品平均便宜了11%。現在，國家的零售价格水平比1947年低47%。

計算实际收入的一般表式如下：

- 一、工資。
- 二、劳动組合成員的貨幣工資。
- 三、劳动日收入(貨幣收入和实物收入)。
- 四、恤金、补助金、助學金。
- 五、由財政体系獲得的其他收入(公債獎金、利息、獎金)。
- 六、由于國營和合作社營商業以及集体農庄市場降低价格得到的好处。
- 七、个人副業收入。
- 八、由于免費或減价享受國家提供的勞務而得到的好处。
- 九、总收入。
- 十、納稅和義務繳款。
- 十一、居民的实际收入總額(第九項減去第十項)。
- 十二、貨幣儲蓄和自願交納金總額，其中包括：
 1. 公債認購額；
 2. 儲蓄銀行存款的增加額；
 3. 合作社股金和各种自由团体会費；

32

1

2

3

4

5

6

4. 党費、团費和工会會費；

5. 居民的現款增加額。

十三、居民的最终收入（能使用的收入）总额（第十一项减去第十二项）。

现在再談國民收入平衡表的第三部分，这部分是說明國民收入的最終使用情况的。國民收入是三个最大基金——積累基金、國家儲備基金和非生產性消費（个人和集体的消費）基金形成的源泉。

在社会主义社会中，積累同消費是緊密联系着的。在我國，積累的实现是为了保證苏联人民物質和文化生活水平的不断提高。现在，除把巨額資金進一步投入重工業以外，投入輕工業、食品工業和農業的資金也顯著地增加了。

國民收入中的積累基金包括：（一）全國固定資產的增長額，其中生產性和非生產性固定資產應分別列記（固定資產的增長額根據固定資產平衡表和投資平衡表計算）；（二）固定資產中牲畜的增長額（根據牲畜平衡表計算）；（三）工業、農業和建築業中流動資金的增長額（根據自有流動資金增長額、銀行中實物抵押貸款增長額、在制品和未完工程量計算）；（四）商業、采購機關、供應機關和農業中的儲備增長額（在商業中，根據商品總量和商品流轉平衡表計算；在采購和供應機關中，根據實際庫存報告資料、采購量和供銷業務的計劃計算；在農業中，根據農產品平衡表計算）。

儲備基金只包括國家儲備。手工業合作社、消費合作社和集體農莊的儲備，在計劃工作的實踐中（在統計工作

中也是如此）不單獨列出，而計入積累總額中。

消費基金的計劃問題是國民收入計劃平衡表的極重要問題。社会主义經濟的發展就規定了人民消費的不斷增長。各个时期的消費情况，要看社会主义社会發展的具体条件，首先要看生產的發展水平和苏維埃國家面臨的具体任务而定。

目前，消費基金約占國民收入總額的 3/4。消費基金是用于居民个人消費和集体消費的那部分國民收入，其中包括：居民在國營和合作社營零售商業、公共飲食業和集体農莊市場購買的消費品；在集体農莊和其他國營經濟中購買的消費品；居民的非商品消費，即農業和其他物質生產部門中个人副業產品的消費；向个体手工業者訂購的物品；電、煤氣和水的生計消費；客運和郵電業服務的消費；住宅、學校、醫院、劇院和行政管理用房屋的折舊；居民在國家的社会文化機關中消費的消費品等等。

1953年，國民收入中用于滿足劳动人民个人的物質和文化需要的比重較1952年增高了，而由國家、集体農莊和合作社組織支配的比重略有減低。

* * *

本文的任务是簡要地綜述國民收入平衡表的实际計算工作。这种实际工作尚須不斷改進和完善。这有待于經濟学家和統計学家的共同努力。

（載有根據自苏联“統計通報”雜誌1954年第6期）

苏联国民收入的计算

社会主义生产方式本身所特有的物质财富的生产 and 分配的规律，和资本主义剥削经济的规律有着原则上的区别。

社会主义生产是在生产关系与生产力的性质完全适合的条件下实现的，而且它的特征就是社会产品和劳动人民物质福利的不断增长。

斯大林同志发现了并科学地论证了社会主义的基本经济规律。斯大林同志在其新的经典著作“苏联社会主义经济问题”中说道：这个规律的主要特点和要求是用在高度技术基础上使社会主义生产不断增长和不断完善的办法，来保证最大限度地满足整个社会经常增长的物质和文化的需要。

为了满足整个社会经常增长的物质和文化需要所必需的物质财富，是在工业、农业、建筑业、运输业以及其他各国民经济部门中创造的。所有物质生产部门在一定时间内（例如一年）所创造的全部产品，就是社会主义社会的社会总产品。

应当把社会总产品和国民收入区别开来。社会总产品包括该年内所生产的一切商品和产品（以实物和价值形式

之）。社会总产品中用以补偿生产中消费掉的生产资料的那一部分是转移的价值。而国民收入则仅仅是新创造的价值，这种价值是作为社会主义社会的消费基金和积累基金的。

在社会主义制度的条件下，国民收入的社会经济内容、构成、增长速度、分配和利用，都有了根本的变化。这就是社会主义经济制度与资本主义经济制度在原则上的区别。

苏联的国民收入是属于人民的，“……国民收入的分配不是要保证剥削阶级及其许许多多寄生僕役发财致富，而是要保证一贯提高工农底物质状况和扩大城乡社会主义生产。”^①

在现代的资本主义社会，是另一种基本经济规律在那里起作用。它的主要特点和要求是：“用剥削本国大多数居民并使他们破产和贫困的办法，用奴役和不断掠夺其他国家人民、特别是落后国家人民的办法，以及用旨在保证最高利润的战争和国民经济军事化的办法，来保证最大限度的资本主义利润。”^②因此在现代资本主义社会中，由于剥削阶级占有极大部分的国民劳动，所以资本家们的财富在扩大着，资本主义的剥削关系在再生产着，而劳动群众则愈趋贫困。因而在国民收入分配中，这一阶级不平等的鲜明情景，便是资本主义国家的特征。

^① 斯大林：“在联共（布）第十六次代表大会上关于中央委员会政治工作的总结报告”，苏联外文出版社，1953年版，第87页。

^② 斯大林：“苏联社会主义经济问题”，人民出版社版，第31页。

32

1

2

3

4

5

6

莫洛托夫同志曾說：“如所周知，在沙皇俄國里有 9/10 的居民是貧窮和一無所有的群眾，他們大約獲得國民收入的 1/4。換句話說，構成居民 1/10 的富人，就把其餘 3/4 的國民收入攫取到自己的腰包里。”^①

資產階級的經濟學者們，用盡一切辦法，掩飾階級不平等的事實，歪曲資本主義國家國民收入的實際分配。

1930 年斯大林同志在第十六次黨代表大會的報告中曾經指出：按階級分配國民收入，說明了勞動者的情況，並且揭露出資本主義國家所公布的國民收入資料具有辯護性的歪曲：

“對於工農底物質狀況和文化狀況來說，國民收入按階級分配的問題乃是一個根本的問題。無怪乎德、英、美等國資產階級經濟學家為了資產階級的利益而極力把這個問題弄得模糊不清，往往公布其關於這個問題的所謂‘完全客觀的’研究資料。”

在引証了資產階級經濟學者們所公布的德國、美國和英國國民收入分配的計算資料之後，斯大林同志指出：

“很明顯的，這種研究底結論是不能信以為真的。其所以不能，是因為在這些研究中除了純粹經濟性的謬誤外，還有另一種謬誤，其目的方面是把資本家底收入隱瞞起來和故意少說一些；另一方面是要把工人階級底收入故意誇大一些，把那些領取高薪的官吏算在工人之列。更不必說，這些研究中往往沒有估計到法麥爾和一般農村

資本家底收入的。”

對他們所公布的資料，加以批判修正，我們就可以看到：“……工人及其他一切不剝削他人勞動的城鄉勞動者在國民收入中所占的份額，在德國為 55%，在美國為 54%，在英國為 45%；而資本家底收入所占的份額，在德國為 45%，在美國為 46%，在英國為 55%。”^②由於對勞動者的剝削的增長，勞動者在國民收入中所占的份額在下降着。例如：在美國，1949 年勞動者所得到的不過占國民收入的 40% 強；在法國，1948 年工人和職員的工資，僅占國民收入的 39%。

在資本主義制度下工人階級絕對貧窮化和相對貧窮化的規律，在現代資本主義國家的經濟條件之下清楚地表現出來了。資本主義國家的特點就是：進一步加強對工人階級的剝削，失業人數的增多，實際工資的減低，而同時資本家的利潤則大大增加。

在 1951 年，美國壟斷資本家的利潤達到了 429 億美元，比 1938 年高 12 倍；英國、法國、意大利、日本及其他諸國的壟斷資本家，也同樣地得到了巨額的利潤。但與此同時，工人的實際工資經常在下降；失業人員在大批增長。根據極力少報的官方數字，美國在 1952 年末，全失業和半失業人數已達 1,300 萬人；而所有的資本主義國家都有大量的失業軍。

① 莫洛托夫：“紀念十月革命二十周年”，黨出版社，1957 年俄文版，第 3 頁。

② 斯大林：“在聯共（布）第十六次代表大會上關於中央委員會政治工作的總結報告”，蘇聯外交出版社 1953 年中文版，第 61 - 62 頁。

在資本主義國家里，僅有一小部分剩餘價值投入生產，而大部分是用在財政寡頭及其大批奴僕們的寄生性消費上面和日益擴大的軍備競賽上面。

在蘇聯，永遠地消滅了人剝削人的現象；因而，也就消滅了剝削性的收入和寄生性的消費。

“過去由剝削者榨取去的人民勞動的收入，現在是留在勞動者們的手里，一部分用以擴大生產和吸收新的勞動隊伍參加生產；一部分用以直接提高工人和農民的收入”。（斯大林）

只有在社會主義計劃經濟的條件下，國民收入分配的目的，才是為了有系統地提高勞動人民的物質福利。

國民收入的不斷增長及其增長的迅速是社會主義國家國民收入動態的合乎規律的特點。社會主義的經濟制度，保證着全部國民經濟部門不受限制地發展，並在社會主義勞動組織的基礎上，為勞動生產率的增長和生產中的節約創造着必要的條件。

下列資料表明蘇聯國民收入不斷增長的情況。

年代	蘇聯國民收入指數 (按可比價格計算)			
	1915年=100	1928年=100	1940年=100	1950年=100
1915	100	—	—	—
1925	119	100	—	—
1929	216.7	182	—	—
1937	458.6	385.2	—	—
1940	611.0	515.2	100	—
1950	1,002.0	841.6	164	100
1951	1,118.1	959.2	185	112

同時，假定1928年，社會主義生產

占的份額為44%，那末，在1938年則有99.3%的全國國民收入，是國營企業和合作社、集體農莊企業生產出來的。

第十九次黨代表大會關於第五個五年計劃的指示中，規定五年內蘇聯國民收入的增長不得少於60%。

確定國民收入的實物構成是分析國民收入的最重要的問題。這種實物構成與國民收入在消費和積累方面的利用具有一定的聯繫。

國民收入可以用價值表現出來，即按貨幣的實際價格來評定它。同時，國民收入又是使用價值和物質財富的綜合體。國民收入在價值方面的變動和國民收入在使用價值方面的變動，由於社會勞動生產率的增長而各有不同。社會勞動生產率的水平越高，則包括在同一收入數值中的物質財富數量也就越大。

因此就產生了兩個任務：第一是計算蘇聯國民收入實際量的動態；第二是研究國民收入增長的各個因素。

一、馬克思列寧主義關於計算國民收入的基本原理

蘇聯計算和分析國民收入的方法，是以馬克思列寧主義的再生產理論為根據的。

馬克思第一次給國民收入下了一個科學的定義，即：國民收入是全部總生產品價值（社會總產品）中的一部分，這部分價值是新創造的價值，它不同於社會產品的另一部分價值——轉移價值。

被使用但未被消費的固定資本部分，總收益或總生產物的價值是等於墊支的並且在生產上消費掉的資本（不變資本和可變資本）加剩餘價值（那分解為利潤和地租）。……

總所得是總生產物的這一個價值部分，或其中由這個價值部分計量的部分。那是總生產物中除去墊支的並且在生產上消費掉的不變資本所借以補償的價值部分，或其中由這個價值部分計量的部分以後下來的部分。……就全社會的所得來看，國民所得是由工資加利潤加地租，那就是由總所得形成。”^①

由此可見，全年的社會產品是由兩部分構成的：一部分是轉移的價值；另一部分是新創造的價值，即以該年勞動所創造的價值。

“每年造成的商品總額，從而，全部年生產物，是在該年發生作用的有用勞動的生產物；這一切商品所以存在，只是因為社會使用的勞動，已在有用勞動的多枝系統中被支出。只是因為如此，所以在它們生產上消費掉的生產資料的價值，曾包含在它們的總價值中，而用新的自然形態再現出來。總年生產物，是一年中支出的有用勞動的結果。但在年生產物價值中，只有一部分，是在該年創造的；這一部分，便是年價值生產物。該年推動的勞動的總額就是表現在這方面。”^②

社會產品是這樣再生產的：在各該年內，從前所生產

^① 馬克思：“資本論”，郭、王譯本，人民出版社，第三卷，第1,100—1,101頁。

^② 馬克思：“資本論”，郭、王譯本，人民出版社，第二卷，第462頁。

的生產資料的價值，以原料、材料、燃料和固定資產磨損的形式，轉移到該年產品的價值之內。同時，新的價值（以及與其相適應的使用價值數量），以該年的勞動創造出來，‘它也是社會的收入。所以供做補償生產消耗之用的那部分年社會產品，經常是被凝結在社會產品再生產的周轉里面（在數量方面，轉移價值量是以生產中的物質消耗定額和生產資料的價格水平為轉移的）。而社會產品的另一部分，則可用來作為收入，即可以把它用於消費，也可以把它用於積累。

在說明社會產品構成的馬克思的公式中，社會產品是用 $C + V + m$ 的數值來表示的。在這里， C 代表轉移價值，即該年產品中，用以補償生產上物質消耗的價值，而 $V + m$ 的數值則代表新創造的價值或國民收入，‘它是消費基金和積累基金以及各階級收入的源泉。

馬克思列寧主義理論不是孤立地研究國民收入，也不是在收入的經驗數值的形式中去研究國民收入，像資產階級經濟學者們所做的那樣，而是把國民收入作為整個再生產問題的一部分來研究的。

“‘國民收入’與‘國民消費’的問題，在獨立提出問題之下，是絕對不能解決的，只是產生學院派的推論、定義和分類；這個問題，當全部社會資本底生產過程被分析了之後，才是完全解決了的。”^③

蘇聯國民收入的研究方法，以及國民收入數量、構成和分配的確定，是以分析社會主義經濟的社會產品的再生

^③ 列寧：“國民收入問題”，解放社版，第53頁。

產為根據的。這樣，國民收入指標就成為蘇聯國民經濟全部平衡表的一個組成部分。

斯大林同志教導我們說，馬克思再生產理論的基本原理，不僅對資本主義形態是有用的，而且對社會主義經濟也是有用的。“……馬克思再生產的公式，絕不局限于反映資本主義生產的特點，同時，它還包括一系列有用於所有社會形態、其中特別是社會主義社會形態的再生產的基本原理。”

蘇聯的國民收入是該年內再生產出來的一切總產品的一部分。

既然總產品（社會總產品）是由一切物質生產部門的總產品構成的，那末計算國民收入總量的出發點，就應該是計算各物質生產部門中新創造出來的價值。（在統計上稱之為淨產值）。

各個部門新創造的價值或淨產值，是從總產值中減去生產上的物質消耗而計算出來的。一切物質生產部門的淨產值的總計就是國民收入的總額。同時，各個物質生產部門的淨產值在此總額中的比重，就是說明各部門在國民收入生產中所占的份額。

國民收入是以貨幣形式表現的居民和企業的收入（農業的實物收入也是按貨幣來計算的）。

收入源出于生產範圍；它是由在國民經濟各部門中工作的居民的原始收入和社會主義企業的原始收入形成的。社會主義國家對收入進行分配和再分配，因而形成社會的再分配基金而用於積累和各種社會需要上面。由於分配和再分配的結果，形成非生產範圍的收入；結果形成居民

機關和企業的最終收入，而這種收入則是相當於物質財富的消費額和積累額的。

二、蘇聯國民收入的計算方法

以價值（即以貨幣）計算國民收入量，是根據所有國民經濟部門的總產值及其在生產中的物質消耗的資料來進行的。

在第四篇中，曾經敘述過物質生產部門總產值的計算方法。至於求淨產值即新創造的價值時應該扣除生產中的物質消耗，就必須按照不同的社會生產各部門把它的構成加以具體化。

根據轉移價值的經濟內容，我們可以把企業中應當列為物質消耗的費用和開支作如下的劃分：

甲、該時期內，在生產和小修理方面實際消耗的原材料、燃料等等的價值；

乙、該時期內，在產品生產上所支出的生產性服務費（運輸、郵電、定貨業務等）。根據各個部門所採取的核算方法，應把這種費用（例如：運輸費）的一部分，包括在所消耗的原材料價值中，或包括在成品價值中；

丙、生產用固定資產折舊費，按既定定額或按假定計算（例如：在農業生產方面）的每年磨損數值。

該企業或其他企業、部門的工作人員的各種勞動報酬，都不應計入物質消耗中去，因為任何形式的勞動報酬，要直接或最終算作該企業或該部門所創造的淨產值。

非生產性的服務報酬，提撥給財政信貸系統的各种付款（稅收、信貸利息、保險費等），以及對其他企業的付

32

1

2

3

4

5

6

款，即不能直接計入產品開支的或生產性服務的各項付款（例如罰金等），均不應計入物質的生產消耗中去。

應從各種消耗中划分出來的物質消耗，其經濟標志就是這種物質消耗應列入某一國民經濟部門的總產值中。換言之，該企業產品中的轉移價值，是其他企業的總產值或生產性服務。

計算生產中的物質消耗，必須完全適合於計算該經濟部門的總產值的方法。例如：在按工廠法計算總產值的工業企業中，即將其生產和進一步加工的成品和半成品除外的工業企業里，計算消耗時，不應包括其內部的流轉。在農業中，是按全部作物和產品的價值總量來計算總產值的，因而，生產上的消耗應包括內部的流轉。例如：無論購進的飼料或本身生產的飼料，其費用都必須包括在生產性的消耗中，因為種植業和一切農業產品的總計中包括飼料產品。

在計算所生產的國民收入時按國民經濟部門分組，對國民收入生產構成的分析具有特殊的經濟意義；按部門分組是和按所有制形式分組相結合的。

蘇聯計算國民收入的一般表式如下（表見下頁）：

總產值是以現價即每年的實際價格表示的。

計算國民收入時，工業總產值按工廠法和工業批發價格來計算，亦即包括周轉稅。

在農業上，產品的評價是用如下的方法進行的。國營農場的產品是按成本評價的。農業機器站的總產值，是按農業機器站給集體農莊工作所得的工資（貨幣或產品）總額來計算的。在集體農莊、居民副業、以及個體經濟中

蘇聯的國民收入計算表 _____ 年（單位：百萬盧布）

國民經濟部門及所有制形式	總產值 (社會產品)	生產中的物質 消耗(包括生 產性固定資產 的折舊)	淨產值 (國民收入)
甲	1	2	3
1. 工業			
其中:			
(甲) 國營企業			
(乙) 合作社和集體農莊企業			
2. 農業			
其中:			
(甲) 國營企業(國營農場, 農業機器站)			
(乙) 集體農莊			
(丙) 集體農莊莊員的副業 經濟			
(丁) 工人和職員的副業經濟			
(戊) 個體農民的小私有經濟			
3. 建築業			
其中:			
(甲) 國營企業			
(乙) 合作社集體農莊企業			
(丙) 居民			
4. 貨運運輸業及服務於生產 的郵電業			
其中:			
(甲) 國營企業			
(乙) 合作社集體農莊企業			
5. 物質技術供應			
6. 貿易(批發和零售)和公 共飲食業			
其中:			
(甲) 國營企業			

32

1

2

3

4

5

6

國民經濟部門及所有制形式	總產值 (社會產品)	生產中的物質 消耗(包括生 產性固定資產 的折舊)	淨產值 (國民收入)
甲	1	2	3
(乙)合作社集体農庄企業.....			
7.其他物質生產部門.....			
其中:			
(甲)國營企業.....			
(乙)合作社集体農庄企業.....			
(丙)居民.....			
國民經濟總計.....			
其中:			
(甲)國營企業.....			
(乙)合作社集体農庄企業.....			

產品的商品部分，是按其实际銷售價格來評定的。而產品的非商品部分，則暫按平均銷售價格來估算。

在建築業（國營建築業）中，為定貨者進行建築安裝工程時，其總產值就要按合同上的实际價值來計算；而以自營的方式進行的建築，其總產值則按工程的实际成本來計算。在集体農庄和居民中，以貨幣表現的建築量，是以計算实物指標（建築物數量及其他等）的方法來確定的，也可以按消耗的建築材料、勞動時間及其他等資料來確定。

運輸業的總產值，是以運輸企業的貨運進款總額來表現的。供銷機構的費用，是發生在生產資料分配方面的那一部分社會產品價值。貿易的總產值是从貿易總收益額中扣除那種需要特別計算的外僱運輸費之后所余的款額。其他各部門的產值，銷售部分是以实际銷售（出版物、獵品）

價格來表現的，而在居民經濟中消費的实物部分，則暫按國家價格來表現。

產品成本報表（在貿易方面是流轉費報表）是國營企業和工藝合作社計算開支的原始材料。

在工業方面，物質消耗中包括：原料、主要材料、輔助材料及其他材料、燃料、外購電力、生產性的固定資產的折舊（本年磨損數值）等。此外，应从“各種貨幣開支”和“銷售方面的商業開支”總額中，將其中約占1/3的物質消耗單獨分辟出來（根據專門調查）。

在國營農場里，下述的所謂直接費用（即與某些一定的種類產品生產有關的）完全列入物質消耗：種子、培植材料、飼料、肥料、燃油、燃料、電力、獸醫葯材、消滅農業病蟲害的化學葯品、其他材料以及國營農場的生產性的固定資產折舊。

此外，在物質消耗中還需要計算那些被計入所謂間接費用即總生產費和國營農場費用中的物質消耗，例如：建築物、機器、農具的臨時修理材料、外僱運輸費用、郵電費及其他等等。農業機器站的物質消耗也是這樣計算。从全部直接費和間接費中，把屬於轉移價值成分的金額划分出來，以區別于淨產值中的勞動報酬和一切其他費用。

計算全部農業淨產值時，還必須計算全國改良土壤的構築物的折舊，以及與經營該構築物有關的物質消耗，也要計算獸醫站、選種站、國營良種苗圃等等為農業服務的企業的物質消耗。由于礦質肥料在許多年內都能對土壤發生作用，因而应当按各種肥料的作用持續期間，來確定該年產品中礦質肥料的消耗。

32

1

2

3

4

5

6

在建築業方面，建築安裝工程成本報表包括：直接費（材料費、基本工資、建築機器管理費、運輸費以及其他輔助性的生產服務費和外在服務費等）和雜項費用（如行政管理費、市政費、防火費以及其他等）兩方面的資料。所有建築成本的項目，几乎都是綜合的項目，即包含轉移價值和淨產值兩種成分。比如將近10%的材料費是用在建築工程上的勞動報酬（用自有工具製造建築零件等等），因而其中僅約有90%應列入物質消耗。在建築機器管理費項目中，約有1/3是由物質消耗費組成的（折舊、燃料、電力等等），而其餘部分則屬於工資，即為淨產值。在雜項費用這個項目里，有15%到50%的各種費用屬於物質消耗，例如：有50%的臨時性構築物的耗損，一部分防火費、市政費、郵電費等等便是。

在運輸業方面，運輸成本報表包括兩部分：第一、完全屬於物質消耗的費用：折舊、燃料、電力、材料以及中修理和小修理等；第二、其中必須劃分出物質消耗的項目，例如：車站經費等等。貨運和客運之間的物質消耗分配，是根據以噸公里表現的貨運和客運的比例關係來確定的。

流轉費報表可以用來規定出所有環節如批發和零售貿易，採購機關等的物質消耗。由於計算貿易總產值時需要扣除外僱運輸費，所以貿易的物質消耗中，只包括自家運輸費（將近一半在“汽車運輸費”項目中）。租賃費、房屋用具管理費、以及臨時修理費中，約有50%屬於物質消耗，在加工精選費中，也同樣約有50%屬於物質消耗。郵電費和辦公費，超過規定限額的商品耗損和設置以及“其

他支出”項目中的某些部分，完全屬於物質消耗。

按照公共飲食業總產值的計算方法，屬於物質消耗的，僅有那些與準備食物和出售食物有關的費用即燃料費、電費、水費、冰費，而不是基本原料費。

計算國營企業的淨產值是以報表資料為根據的。但計算集體農莊、合作社企業的淨產值時，則與國營企業不同。集體農莊、合作社企業，在許多場合下，要從集體農莊的不同經濟部門的消耗量出發而採用不同的計算方法。農業生產中（種子、飼料、工業商品及其他）的物質消耗包括：（甲）外購材料；（乙）自家生產的原材料。

對集體農莊供應生產資料的材料和集體農莊的報表，都是計算農業消耗和淨產值的主要來源；此外，農業產品的生產開支（種子、飼料及其他），最後都要反映在實物的農業平衡表中。在這平衡表里，可以比較儲存品、產品、產品的銷售、生產中的支出以及個人消費等。

自家生產的產品，其物質消耗是按照該產品的平均銷售價格來估算的（即如同估算非商品產品部分一樣）。在計算集體農莊（按農業而言）的淨產值時，其物質消耗是按集體農莊支給農業機器站的工作報酬（貨幣或實物）來計算的。

集體農莊建築工程的淨產值，是根據總產值和物質消耗的計算來確定的。而物質消耗則有外購的或自己的輔助性工業企業的之別。集體農莊的工業企業淨產值，是根據年生產量（即按每年工業普查資料）和物質消耗的統計資料確定的。購入的原材料部分的物質消耗，是以實際開支的總額來確定的，而在自家生產的材料方面的物質消耗，

則是通過專門的計算來進行的。

居民副業的淨產值，是根據總產值和計算物質消耗的調查資料來確定的。計算居民經濟的物質消耗，需要利用居民預算調查和農業原料平衡表。

至於計算其他各物質生產部門的淨產值時，除出版業務有成本報表外，在其余各部門中（居民為了自需而進行的消費性的捕魚、打獵、伐木、采薪及其他），由於物質消耗量不大，總產值和淨產值實際上可能是一樣的。

上述各物質生產部門的淨產值，乃是工作人員和企業原始收入的源泉（其中也有實物形式的，如在集體農莊所發生的），它可以通过計算它的各種要素的方法來求得，如：工資、按勞動日支付的報酬、利潤、稅款以及其他所有以社會主義企業第一次收入為來源的提繳（例如：保險費、罰金及其他）。

根據1937年資料并按現價計算的蘇聯國民收入構成列表如下：^①

	對總計的百分比
工業	55.1
農業	25.7
建築業	5.8
運輸業	5.0
貿易和社會給養	9.5
其他各部門 ^②	2.9
總計	100.0

① 卡爾甘察夫：“蘇聯國民收入”，1940年俄文版，第177頁。

② 包括：打獵，漁業，採魚，碎鐵搜集等等。

這些數字明顯地表現出蘇聯經濟的工業性質，即國民收入的極大部分是社會主義工業中生產出來的。1913年，工業在創造國民收入中所占的份額，僅為總額的25.5%。而在衛國戰爭的前夜，蘇聯國民收入總額，已有99.3%是社會主義經濟所創造出來的。^①

三、蘇聯國民收入實物量指數的計算

國民收入量的現實變動指標，如一定數量的物質財富在某時期的變動，叫做國民收入實物量指數。計算這種指數的基礎就是消除價格變動的影響。要這樣做，就得用可比價格而不用現價來評比各年的國民收入。在該時期內價格沒有任何變動的場合例外。為了做到這一點，則總產值和生產中的物質消耗要按可比價格（即以某一年的價格表現的）重新估價。求國民收入實物量指數的公式如下：

1、以可比價格即基年價格表現的總產值（等於用現價所表現的總產值除以物價指數）。

2、以該年實際價格表現的生產中的物質消耗。

3、消耗的原材料等對基年水平的價格指數；除消費的流動基金應重新估價外，一年內的折舊金額也必須重新估價。這種重新估價是在建築成本指數的基礎上來進行的。

4、以可比價格即基年價格表現的物質消耗（等於以現價表現的消耗總額除以物價指數）。

① “蘇聯社會主義建設”，國立政治大學出版社1959年俄文版 第7頁。

5、以可比价格(即基年价格)表现的淨產值，等于以可比价格表现的总產值与生產中物質消耗总額間的差額。

6、把各物質生產部門的淨產值綜合起來，即得國民經濟淨產值的总額。

7、國民收入的絕對值是用貨幣和几个可比年度(二年或二年以上)的可比价格來表现的。根据这种絕對值，即能求出國民收入的实物量指数，亦即能求出一种足以表示該年度(或数年)國民收入比其他某些年發生何种变化的相对值。

以可比价格表现的國民經濟各部門的淨產值，只能把它当做总計國民收入的一种因素，至于各生產部門的现实比例，則惟有以各該时期实际价格來評定產值、消耗及一切經濟流轉額的方法，才能表現出來。因此，从各部門在創造國民收入中的作用的观点而言，無論以可比价格(固定价格)表现的各部門淨產值的絕對值，也無論这种淨產值的比例关系，都不能成为經濟分析的对象。

除國民收入总指数之外，分別确定社会收入的兩個組成部分——消費和積累——的实际动态，具有重要的意义。

至于說到可比价格(或不变价格)，在苏联國民收入动态的計劃和統計計算的實踐中，从第一个五年計劃开始直到第四个(战后的第一个)五年計劃末，是采用1926—1927年的价格，即所謂1926年至1927年的固定价格。从1950年起，無論在工業方面和國民收入計算中都廢除了1926—1927年价格，而現在則已規定以1952年1月1日的价格，作为1952年至1955年間的可比价格。

为了确定1926年—1927年价格与新的可比价格的动态数列的联系，就必须有1950年的两种評价材料：即1926年—1927年价格的材料和1952年1月1日价格的材料。例如：在1950年，有一个数字，数列的最末数是包括1950年在內(这个指数是以1926年—1927年的基价編制的)。另一个数字，是1950年以后各年数列的最初数(在此情況下，指数是以1952年1月1日的基价編制的)。如此，則两个动态数列可以合而为一，其中所有的数字(取相对数)都将是可比的。

四、苏联國民收入增長因素的分析

如上所說，作为一定数量的使用价值的國民收入，其增長有两个因素：第一是由于物質生產部門劳动量的增加；第二是由于活劳动生產率的增長以及生產中物質消耗的節約，因而國民收入的实物量增長了。劳动量的增加和劳动生產率的提高，無論对总產值或淨產值的增長速度，都具有同样的意义。

总產值和淨產值的实物量指数(在物質耗費定額不变的条件下)，与使用时指数和劳动生產率指数的联系如下：总產值(或淨產值)指数与劳动生產率指数及使用工时指数的相乘积成正比例。

請看总產值各因素的計算表：

	第一时期	第二时期	指数
总產值(按可比价格計算)……	8,000	10,080	1.26
使用时(單位：人/日)……	200	210	1.05
劳动生產率(按可比价格計算的每人/日的生產量)……	40	48	1.20

32 1 2 3 4 5 6

不难看出：总产值指数（1.26）等于劳动生产率指数（1.20）与使用工时指数（1.05）的相乘积。

用上列的计算表，可以确定出两个因素在增加产量上的具体意义。总产值增加2,080这个数值中，有400是由于增加使用工时10个人/日（ 10×40 ）的结果，而其余的1,680（ $2,080 - 400$ ），则是由于提高劳动生产率（ 210×8 ）的结果。如此，在总产值增长2,080这个数值中，依靠增加劳动量者占19.2%，而依靠提高劳动生产率者占80.8%。

计算各因素的份额，也可用另外的方法。从实际增长的2,080数值中，减去由于增加劳动量而增长的数值（即5%或绝对数400），也可以得出由于提高劳动生产率而增长的产值即1,680。假如从劳动生产率指数出发，也可以获得同样的结果。这样就应当用20%的数值，它是工人在第二时期比第一时期的生产水平多生产的部分。生产额是 $210 \times 40 = 8,400$ ，而其20%的数值即1,680，则是由于提高劳动生产率而增加的产值。

在苏联，劳动生产率的提高过去和现在都是生产加速增长的基础。1951年的工业产品比1940年的水平增长了70%，就是由于劳动生产率提高的结果。

国民收入的增长，除依靠劳动数量和劳动生产率为转移外，还以节约生产资料的消耗为转移，生产资料的节约是过去劳动量的节约，是提高整个劳动（物化劳动和活劳动）生产率的因素之一。因此，各工业部门和全部国民收入的净产值的动态与总产值的动态是不一致的。

由于单位产品物质消耗实际定额的缩小，全部物质消耗在总产值中所占的份额也相对地缩减了，如此，净产值

的增长（按实物量计算），便超过了总产量的增长。在单位产品中，原材料消耗的减少以及固定资产折旧的减少，都意味着劳动的节约，它作为补充的资源，而成为构成国民收入物质内容的物质财富量增长的源泉。

现在我们举一个例子来说明如何分析净产值的增长因素。这里假定净产值在总产值中所占的比重增大了，而同时又保持上述总产值增长因素计算表中所使用的那些增加使用工时和劳动生产率的前提。

	第一时期	第二时期	指数
总产值（按可比价格计算）	8,000	10,080	1.26
物质消耗（按可比价格计算）	5,600	4,534	1.20
净产值（按可比价格计算）	4,400	5,746	1.31
净产值在总产值中所占的份			
额（%）	55	57	—
第二时期净产值的增长	—	1.546	—
使用工时（单位：人/日）	200	210	1.05
由于增多使用工时而引起的净产			
值增长	—	220	—
由于提高劳动生产率和缩减物质			
消耗而引起的净产值增长	—	1,126	—
使用工时因素在净产值增长中所			
占的份额（%）	—	16.5	—
劳动生产率因素在节约中所占			
的份额（%）	—	85.7	—

如按基期水平换算第二时期的消耗，就能进一步划分生产率与节约量各因素的作用。假如物质消耗的份额仍停留在基期的水平（即占总产值的45%）上，那末第二时期的消耗为4,526，而净产值则为5,544，即比实际数值少

32

1

2

3

4

5

6

SAME Book NEW
START, To get Missed
Pages.

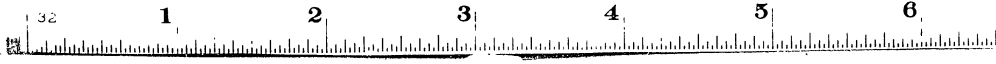

國民收入論文集

國民收入論文集

統計出版社

統一書号：4006.3

定 价：0.50元

統計出版社

32

1

2

3

4

5

6

國民收入論文集

統計出版社編

統計出版社

1956年·北京

編者前言

國民收入是國民經濟問題中的重要問題之一。國民收入生產、分配和使用的運動過程，集中地表現着社會生產的發展，生產關係的變化，擴大再生產的積累規模、速度，以及人民物質和文化生活水平的提高等基本情況。因之，計算和研究國民收入，也就成為國家計劃和統計工作的重要任務。

在社會主義制度下，國民收入是按照社會主義基本經濟規律的要求，有計劃地進行生產、分配和使用的。在這里，國民收入屬於全體勞動人民所有，並用於發展社會生產和滿足人民日益增長的物質、文化生活需要。但在資本主義制度下，勞動人民所創造的國民收入，大部分被剝削階級所榨取，用於維持他們寄生性的消費、準備和進行戰爭以及資本積累。廣大勞動人民在國民收入中所所得的份額則不斷下降。

資產階級經濟學家們，為了掩蓋腐朽的資本主義制度，維護其階級利益，千方百計地歪曲國民收入的理論和計算方法，捏造國民收入的統計資料。這就表明了他們不可能也不願意真實地闡明國民收入問題。只有馬克思列寧主義政治經濟學，才為科學的國民收入計算方法奠定了理論基礎。蘇聯社會主義建設的三十多年中積累了豐富的國民收入計劃和計算工作的經驗。

在我國實行國民經濟計劃化的過程中，有關部門已開始進行國民收入的計劃、計算和研究工作。毫無疑問，這

國民收入論文集

*

統計出版社編輯出版
(北京復興門外三里河)
北京市書刊出版業營業許可證出字第175號
國家統計局印刷廠印刷
新華書店發行

*

書號：400·5·787×1093/59·5³/₄ 印長·115,700字

1956年7月第1版

1956年7月第1次印刷

印數：1-8,150

定價：(7) 0.50元

一工作將随着國民經濟計劃化的發展而被提到重要的日程上來。為提供這一工作的學習資料，特將最近幾年來國內翻譯出版的蘇聯有關國民收入的論文，編印成冊，其中有介紹國民收入的基本理論的文章，有闡述國民收入計劃和計算方法的論文，也有對國民收入計算問題提出討論性意見的文章。這些文章中對於國民收入的個別計算問題還有所爭論，為了便於讀者對照研究起見，我們也把它們收在一起。此外，我們還把馬克思、列寧著作中關於國民收入的重要論述編成語錄，附在卷尾，作為參考。

1956年5月

目 錄

編者前言..... (1)

什麼是國民收入..... П·莫斯科文 (1)

論社會主義社會的國民收入..... И·馬雷舍夫 (12)

蘇聯的國民收入與基本經濟任務
..... М·古爾加諾夫 (33)

斯大林同志著作中的國民收入統計問題
..... Н·Н·考列赫夫斯卡婭 (49)

論蘇聯國民收入計劃平衡表..... М·保爾 (70)

蘇聯國民收入的計算..... (88)

關於社會主義社會國民收入的幾個問題
..... М·保爾 (124)

蘇聯財政體系在國民收入分配中的作用
..... Д·阿拉赫維爾江 (143)

馬克思、列寧關於國民收入問題的語錄..... (167)

什么是國民收入

П·莫斯科文

苏联國民收入的数量指标和动态指标，表現着全國經濟的發展，社会生產的增長，積累的增大，苏維埃國家实力的增長，人民物質福利与文化水平的提高。

斯大林同志在几次党代表大会上所作的联共（布）中央委员会工作總結报告中，都曾引用过國民收入的資料，把它当作全國經濟建設成就的总成果，并当作一种居民福利增長的指标。

在几个發展國民經濟的五年計劃中，在各个年度國民經濟計劃中，國民收入都是标志國民經濟的一个最重要的指标。

國民收入是社会產品价值中的一部分。馬克思曾这样規定了國民收入：“总所得是总生產物的一个价值部分，或由这个价值部分計量的部分。那是总生產物中除去垫支的并且在生產上消費掉的不變資本所借以补偿的价值部分，或其中由这个价值部分計量的部分以后留下來的部分。”^①

^① 馬克思：“資本論”，郭、王合譯本，人民出版社，第三卷，第1101頁。

由此可見，全國的國民收入就是在一定時期內新創造出來的價值。它是物質生產部門創造出來的。各部門的國民收入叫做淨產值。全國國民收入總量，是可以由各個物質生產部門的淨產值合計數而求得的。部門的淨產值是總產值與物質消耗之間的差額。物質消耗中的最重要項目就是原料、基本材料、輔助材料、燃料、電力、牲畜飼料、農業種子、運費、折舊等。

如果從國民收入的物質內容方面來看，國民收入就是由全國非生產消費基金和積累基金組成的物質消費品的總和。

馬克思列寧主義理論教導我們說：只有在研究整個社會再生產的條件下，才能科學地正確地研究國民收入。

“‘國民收入’與‘國民消費’的問題，在獨立提出問題之下，是絕對不能解決的，只是產生學院派的推論、定義和分類；這個問題，當全部社會資本的生產過程被分析了之後，才是完全解決了的。此外，這個問題，當國民消費對國民生產品的關係以及這種生產品每個部分的實現被闡明之後，就不再單獨存在了。只須給與這些單獨部分以名稱而已。”^①

蘇聯的國民收入在根本上、在原則上不同於資本主義國家的國民收入。在資本主義國家里，國民收入的產生是以私人占有生產資料及剝削工人階級、勞動群眾為基礎的。生產關係的資本主義性質，規定了分配國民收入時的敵對性質；在資本主義國家里，國民收入的大部分都被剝

削階級攫為己有了。

在蘇聯，生產關係的基礎是生產資料社會所有制，社會主義國家中的生產關係是完全適合於生產力的發展的。在蘇聯，已經消滅了剝削階級，從而也就消滅了剝削者的收入。

斯大林同志在聯共（布）第十七次代表大會上說過：

“工農勞動擺脫了剝削。從前剝削者由人民勞動中榨取的那種收入，現在已是完全留在勞動者手里，其中一部分用來擴展生產和吸收勞動者新隊伍參加生產，而另一部分則用來直接提高工農收入。”^①

蘇維埃國家國民經濟的計劃性，勞動生產率的增長，寄生消費形式的消滅，都在保證蘇聯國民收入以資本主義國家聞所未聞的速度增長着。例如，1940年蘇聯的國民收入，等於1913年國民收入總額的6倍多。在第一次與第二次五年計劃中，每年平均國民收入增長速度為16.2%。而在戰後五年計劃年份中，國民收入也以極快的速度增長着。

戰後恢復與發展國民經濟的五年計劃，提出了要在1950年超過戰前國民收入水平的任務。這一任務已勝利完成着。蘇聯國民收入按可比價格計算，1949年較1948年增加了17%，超過了戰前1940年國民收入總額的36%。1949年的國民收入總額，差不多已達到了五年計劃所規定的1950年的水平。

在蘇維埃國家里，國民收入總是一貫在提高着；但在

^① 列寧：“談到資本主義發展”，解放社版，第55頁。

^① 斯大林：“列寧主義問題”，蘇聯外文出版社1948年中文版，第607頁。

資本主義國家里，國民收入有了某些增高的時期是由國民收入大大降低的時期來接替的。

蘇聯的國民收入，用現價計算，也用可比（固定）價格計算。用現價計算國民收入是要與工資、利潤、零售周轉額這類國民經濟指標、國家預算等等指標相比較。用固定價格計算國民收入，是要使計算的國民收入額不受價格變動的影響。用固定價格計算的國民收入指標，主要是用以研究國民收入“實際”量的動態。正如以現價計算一樣，國民收入也以固定價格按國民經濟各個部門計算。對於一個國民經濟部門來說，它的淨產值就是與國民收入相應的部分。計算個別部門的淨產值，就是求得下述兩者之間的差額：即從換算成固定價格的某一時期的總產值中減去換算成固定價格的同一時期物質生產消耗額後得出來的差額。按固定價格計算國民收入，就是把各個物質生產部門按固定價格計算的淨產值相加起來。

能使國民收入實際量增大的基本因素（我們在這里及以下不考慮價格變動），就是用於物質生產範圍中的勞動量的增加及勞動生產率的增長。勞動量的增加是和物質生產部門中工作人員的增加相聯系的。

蘇聯已經永遠消滅了失業，但在資本主義國家里，失業却是工人階級的災難。蘇聯每年都增大着國民經濟各部門中的職工人數，蘇聯職工人數在1949年較1948年增加了180萬人，超過了戰前1940年水平的15%。勞動生產率的增加，意味着每一單位時間中產量的增大，而且也意味着每一單位時間中所生產的國民收入量的增大。社會勞動生產率的增長，也表現在每一單位產品的原料、燃料、材料

消耗的減少上面。這種物質消耗的節省，就是節省物化勞動，因而也意味着國民經濟中勞動生產率的增長，意味着依靠這一因素的作用而增大國民收入量。社會勞動生產率的增長，和與之相應的國民收入實物量的增加，也和產業構成的變動相聯系的。例如，如果勞動生產率較高部門在產業中所占比重增大了，就意味着社會勞動生產率的增長，從而也意味着與之相應的國民收入實物量的增加。

社會主義經濟，在勞動生產率方面，較資本主義擁有巨大優越性。消滅了生產無政府狀態、危機與失業，我國經濟的計劃性，我們合理地有計劃地利用生產力，大量節省資源，我們的勞動群眾擺脫了資本主義剝削而充分發揮着創造性等，這一切都為不斷而迅速提高社會勞動生產率創造着條件。例如，在第一個五年計劃中工業勞動生產率增高了41%，第二個五年計劃中增高了82%。工業中勞動生產率在1948年較1947年增高了15%，在1949年較1948年增長了13%。

資本主義國家對於生產力的利用，表現着掠奪式的浪費。資本主義國家里失業常備軍的存在，就意味着社會勞動生產力的驚人浪費。

當資本主義國家的千百万勞動人民身為傀儡奴隸時，社會主義社會的人民卻正進行着自由的、創造性的、自覺的勞動。

社會主義的按勞分配原則大大促進了我國勞動生產率的增長，按勞分配收入，使每個勞動者對其勞動成果都熱切的關心。

作為新創造出來的價值的國民收入，是要被分配的。

斯大林同志在联共（布）第十六次代表大会的报告中说过：“对于工農的物質狀況和文化狀況說來，國民收入按階級分配問題乃是一个根本的問題。無怪乎德英美等國資產階級經濟學家为了資產階級的利益而極力把這個問題弄得模糊不清，往往公布其关于這個問題的所謂‘完全客觀的’研究資料。”^①

在資本主義國家里，工人階級总是在相對地和絕對地貧窮化。資本主義國家工人階級的貧窮化，在資本主義總危機時期表現得特別明顯。失業大軍的存在，勞動強度的增長，物價的高漲，實際工資的降低，以及大資本家利潤的巨額增長，所有這一切，都明顯地證明馬克思所說資本積累就是意味着——一端是貧窮的增加和另一端是財富的增加這一命題是正確的。

資本主義國家戰後的經濟發展，标志着對工人階級的剝削更加強化，失業日益增加，實際工資不斷降低，但同時資本家的利潤却達到前所未聞的規模。

戰時以及戰後，資本家階級的利潤，特別是最大的独占資本的利潤，較戰前大大增加了。例如美國，独占資本扣除稅款後的純利潤，已由1938年的26億美元增加到1948年的212億美元。

同時，美國工人階級的地位却大大惡化了。例如，甚至根據美國官方統計資料看來，1950年1月完全失業者人數已等於1948年10月的2.7倍。而且美國工人的實際工資

還繼續低落着。

工人階級相對的與絕對的貧窮化這一規律，在其他資本主義國家里也日益加甚地繼續發生着作用。

蘇聯的情況則根本與此不同。在這里永遠消滅了人剝削人的現象，消滅了剝削者的收入，永遠消滅了失業現象。

在社會主義國家里，國民收入的增長是與勞動人民福利的不斷提高並行的。

在蘇聯的國民收入中沒有積累部分與消費部分之間的矛盾。積累是表示社會主義擴大再生產的。我國積累的增長是為整個社會利益的。這一增長，為不斷改善居民的物質狀況創造着前提條件。例如，按固定價格計算的每個職工的收入，在1949年較1948年增加了12%，較1940年增加了24%。按固定價格計算的每個農民的收入，在1949年較1948年增加14%，比1940年增加30%。

共產黨與蘇維埃政府不斷關懷着提高我國勞動人民的福利。1950年3月1日實行了戰後第三次降低食品與工業品的價格（1954年4月已實行戰後第七次降低零售價格——編者），結果，居民僅從國營商業中一年便可多得不下800億盧布。如果考慮到國營商業的降低價格會引起集體農莊市場和合作社商業的價格同樣降低時，那末，居民由於第三次減低價格而多獲得的利益，一年中將不下1,100億盧布。

由於我國實行了減低價格的結果，盧布的購買力提高了，工人與職員的實際工資提高了，農民的收入增大了，國民收入被分配為消費與積累。消費又分為個人消費

^① 斯大林：“在聯共（布）第十六次代表大會上關於中央委員會政治工作的總結報告”，蘇聯外文出版社中文版，第61頁。

32

1

2

3

4

5

6

基金和社会消费基金（教育、保健設施經費等項支出）。國民收入的一部分用于行政管理和國防上。

分配个人消费基金时的基礎，就是按劳动的数量与質量進行的社会主义分配原則。工資与按劳动日獲得的收入，是形成个人消费的基本收入。此外，居民还以年金、各种补助金、助学金等形式取得补充的收入。

以文化生活設施給予居民的免費服务，就是靠社会消费基金實現的。

國民收入是社会產品价值的一部分，是社会再生產中新創造出來的价值。它是要經過一系列的分配与再分配的階段的。

國民收入分为居民从社会主义生產企業中取得的收入和社会主义生產企業的剩余產品。居民的这种收入，应包括國营及合作社營生產企業中工人和職員的工資，集体農民从集体農庄按劳动日取得的收入，工業合作社社員的收入。在居民以國民收入的分配形式而取得的收入中，还应包括集体農民、工人、職員的副業收入，个体農民与非合作社手工業者的私人經濟收入。

國民收入再分配过程的内容，主要的就是：形成社会基金，用以滿足全國性的需要（投資撥款、國防費、國家机关經營、学校、医院的費用、社会保證金）。

财政信貸制度，是國民收入再分配的基本框程。由于非生產範圍中的企業和机关向生產範圍中的企業和向从事物質生產的居民提供服务，因而國民收入的一部分便作为非生產範圍的維持費了。

社会再分配基金的主要部分，就是經過財政系統再分

配的社会主义生產企業的剩余產品部分（周轉稅、利潤提成等）。居民收入的某些部分也經過財政系統以及通過買賣服务而進行再分配。

归根到底，國民收入是一部分分配到固定生產基金、流动生產基金的增加上，一部分分配到非生產基金与商品儲备的增加上，一部分分配到非生產消費的目的上去。

根据前述情形，國民收入總額可以看成是：（1）物質生產部門淨產值的合計額；或（2）物質生產部門中的居民的各个階級和社会集团所取得的收入和社会主义生產企業剩余產品兩者的合計額；或（3）企業及居民最終收入的合計額（即它們在一切分配再分配过程之后并以非生產消費及積累为目的而得到的收入）；或（4）全國積累与非生產消費的合計額。

資產階級經濟學家們確定國民收入与計算國民收入量時，他們的特点就是經驗的、私人經濟的態度。從他們的观点看來，國民收入并不是物質生產部門中的劳动的成果，而是某些“滿足需要的总和”。資產階級經濟學家們把一切收入都看作是向社会提供服务的報酬，他們把國民收入看作是一切个人的收入和未被分配的股份公司的收入的一个單純的總計。这种計算方法，要大大增大实际的國民收入額，因为在國民收入總額中，有很大一部分的派生的收入。即以再分配的形式而取得的收入（自由職業者的收入、國家机关官吏、軍職人員的收入，大批經紀人、投机分子等等的收入）。

除了前述“分配法”或“个人法”等方法之外，在資本主义國家里，还应用着所謂國民收入計算的“现实法”。

但是，这种方法也是歪曲國民收入額的，因为这种方法并不把國民收入当作物質生產部門中新創造出來的價值來確定，而是当作商品及服務的“純價值”來確定。而且資產階級經濟學家不僅把物質生產部門包括在創造國民收入的部門里，而且还把非生產活動的部門也包括在創造國民收入的部門里。

資產階級經濟學家們對於國民收入採取的反科學的辯護性的論調是与直接捏造相結合着的。例如，關於國民收入分配的資料，一般都故意縮小資本家的收入，并故意誇大僱傭勞動者的收入，因为它把取得高額薪俸的官員們的收入也計算在僱傭勞動者的收入之內了。通常，工人的收入都被故意誇大了。因为在許多情形下，不是採用實際的付酬額，而是利用各種指數。這些指數只表示工資較高的工人集團的工資動態。在這里也沒考慮到完全失業者和部分失業者對工人階級狀況的影響。

當計算工人的實際工資指數時，在資本主義國家里也用下述方法去捏造工人生活狀況的資料，即資本主義國家里所應用的物價指數計算方法，在實際上故意大大縮小了這些國家的消費資料價格增長的程度。

這種立場的階級意義是很明顯的。這種立場是想模範資本主義社會中的階級剝削關係，企圖證明資本家們的收入來源不是工人階級所創造的剩餘價值，而是資本家們本身的“活動”；企圖證明資本主義國家機關中的官員的收入來源是官吏們給予社會的服務。這種立場是想替資本主義辯護，是去找根據來證明勞動與資本的利益可能相互協調，并且企圖顛倒一個完全明顯的事實，即資本主義社

會中在創造與分配國民收入上存在着敵對的階級矛盾；企圖顛倒資本主義下工人階級絕對的與相對貧窮化規律日益強烈作用着的事實。

蘇聯的國民收入問題，屬於社會主義擴大再生產的基本問題之內。而且這一點也就決定了有關研究國民收入計算法這一任務的意義。

（陳泰熙譯自蘇聯“統計通報”1959年第1期）

論社会主义社会的國民收入

И·馬雷舍夫

國民收入是國民經濟計劃的主要指标之一。苏联的國民收入逐年上升，这表明了社会主义經濟制度对資本主义經濟制度的优越性，表明了共产党和苏联政府对我们社会主义祖國的繁荣和苏联人民物質福利和文化生活水平的提高的关怀。

國家計劃关于增加國民收入和分配國民收入的各项任务，是根据社会主义客观經濟規律的要求規定的，因为共产党和苏維埃國家有意識地运用这些規律来解决共產主义建設各階段中的一些經濟和政治問題。國民收入計劃的科學理論根据是馬克思主义的再生產理論。这个理論的基本原則也适用于利用它來制訂國民經濟計劃的社会主义社会。

正确地、科學地認識國民收入的本質，以及对國民收入的分配和使用情况進行分析，有着头等重要的理論上和實踐上的意义。國民收入的理論，是馬克思列寧主义政治經濟学的一个不可缺少的組成部分。

資產階級的政治經濟学完全歪曲了國民收入的本質，它不是來分析客观的社会生產过程，而是捏造一套膚淺的

空洞的理論、定义和分类。它这样做的目的是为了辯護、掩飾資本主义制度，因为追究國民收入的实际內容，会使資產階級經濟学家遇到很多“不愉快”的問題，如剩余价值問題，对工人階級的剝削問題，以及資產階級的寄生性問題等。

只有馬克思列寧主义的再生產理論才能对國民收入的本質問題作出明确的、有科學根据的回答。要想找出國民收入的來源，明确它的內容，就必須全面地研究物質生產过程和整个社会再生產的总过程。

整个社会在一定时期內（譬如說一年）所創造的物質財富，这就是社会总產品。社会总產品的实物表現，就是社会新生產的生產資料（如各种机器、生產工具、生產用房屋和营造物、原料及燃料等）和消費資料（包括住宅、文化事業与科學事業部門占用的房屋）。

在社会总產品的生產过程中要使用前一时期所創造出來的生產資料，要消耗原料、燃料和材料，同时生產用房屋、营造物和机器也要有一定程度的耗損。因此，为了使社会生產过程不間断，必須把社会產品的一部分用來补偿前一时期所創造出來而在本年生產过程中全部或部分地用掉的那些生產資料，补偿后所余部分就是社会上國民收入的实物表現。

在資本主义的生產方式下，社会总產品的价值也和每种產品的价值一样，是由三部分組成的。第一部分是不变資本(C)的价值轉移，第二部分是可变資本或工資(V)，第三部分是資本主义企業主進行僱傭劳动剝削而獲得的剩余价值(M)。在生產过程中使用的活劳动，就是第二部分和

第三部分的來源，這兩個部分也就是新創造出來的價值。

新創造出來的價值和相當於這個價值的那一部分社會產品，就是全社會的國民收入，它可以用於積累、個人消費和其它一些非生產性的開支。

根據馬克思列寧主義的再生產理論，社會總產品無論是以價格表現的，還是以實物表現的，都應分為兩個部分：一部分用來補償生產過程中的物質消耗，另一部分則是社會的國民收入。所以，國民收入的具体表現，就是在一年之中所生產出來的全部消費資料和一部分生產資料；如按其價值來說，國民收入就是在生產過程中新創造出來的價值。

在資本主義的經濟制度下，社會產品和國民收入的生產過程，就是價值和剩餘價值的創造過程，也就是對工人階級和勞動農民進行剝削的過程。整個國民收入中的絕大部分為資本家和他的奴才們所占有；只有一小部分，並且是在不斷縮減的一小部分才為工人和農民所得。在資本主義國家里，國民收入的生產過程與分配過程受現代資本主義基本經濟規律的支配，而這個規律的要求是最大限度的資本主義利潤，因此，帝國主義資產階級自國民收入中攫取的那一部分便越來越大，工人階級自國民收入中所得到的那一部分就越來越小。

蘇聯國民收入的社會經濟性質和資本主義國家的國民收入有着原則上的區別。在社會主義社會里，生產資料是屬於整個社會的，因而社會產品也是全部屬於社會的，並完全由社會支配，也就是說完全屬於勞動人民。社會總產品是物質生產部門的工作人員創造出來的，它是社會主義

社會中擺脫了剝削並在友好合作與社會主義互助的基礎上進行工作的工作人員的勞動成果。

社會主義社會中社會總產品的一部分，必須用來補償生產過程中損耗的生產工具、生產資料和用掉的原料。社會產品的這一部分，體現着過去的勞動，不能把它算作收入。社會產品的另一部分，即補償物質消耗以後所剩餘的部分，體現着新的勞動，這就是社會主義社會國民收入的實際內容。

在蘇聯，國民收入的創造、分配和使用，完全受社會主義基本經濟規律的支配，這個規律的主要特點和要求是：用在高度技術基礎上使社會主義生產不斷增長和不斷完善的辦法，來保證最大限度地滿足整個社會經常增長的物質和文化的需要。國民收入中包括消費基金，這是社會用來滿足勞動人民的物質和文化需要的。國民收入中包括積累基金，這是用來保證在高度技術基礎上使社會主義生產不斷增長和不斷完善的（這是達到社會主義生產目的的手段）。

最大限度地滿足整個社會經常增長的物質和文化的需要。有賴於社會主義生產的不斷增長和不斷完善，因此分配國民收入時，一定要保證有足夠的積累，保證人民消費能不斷地增長。

社會主義基本經濟規律的這種要求，也決定了廣大再生產過程中要保持一定的比例關係，首先在國民收入的積累與消費之間要保持一定的比例關係。這種比例關係是根據社會主義社會所固有的國民經濟有計劃發展的規律確定的。

32

1

2

3

4

5

6

社会主义社会为不断地迅速增加社会财富创造了各种条件。在资本主义制度下，生产的发展是周期性的，不稳定的高涨和严重的危机、漫长的萧条互相交替，而社会主义经济制度下的扩大再生产则是一贯的和稳定的。苏联国民收入不断增长的原因基础就在于此。

有计划地增加物质生产部门的劳动量，是苏联国民收入增长的主要因素之一。

社会主义经济制度，保证社会的劳动资源能利用得非常合理，因为在社会主义社会，已经没有剥削阶级和失业现象，同时有可能根据社会需要有计划地来使用劳动力。

苏联国民经济中的职工人数，正在逐年增加着。在1950年一年中，苏联的职工人数就增加了200万人，其中从事于工业、农业（集体农庄除外）、建筑业及运输业劳动的，也就是说在创造国民收入的主要部门里工作的，有160万人。第五个五年计划最初两年（1951—1952年），职工人数又增加了250万人，其中在生产部门工作的有200万人。经常不断地增加劳动力并使之参加物质生产，这是苏联国民收入增长的最主要的因素之一。

国民收入增长的另一个更重要的而且具有决定意义的因素，是经常不断地提高各生产部门的劳动生产率，苏联劳动生产率的不断提高，主要是由于经常不断地提高技术，使生产机械化，提高动力装备率和采用越来越完善的机器。

劳动生产率的提高，也是社会主义生产人员不断提高文化技术水平的一个结果。由于我国普遍实行了七年教育制和部分地实行了十年教育制，因而新参加生产的青年们，

都具有较高的文化水平，而且很快就能掌握生产技术。工业学校、铁路学校和矿山学校每年都为国家培养出千百万的青年工人，这也是一件非常重要的事情。

此外，在社会主义社会中，职工还能依靠国家经费在生产中不断提高自己的熟练程度。企业与机关设立的各种生产训练班，使每个职工都有可能提高自己的熟练程度。仅1950年、1951年和1952年三年内，经过这种学习而提高了自己熟练程度的职工就有2,200万人。

发展中等专科学校教育和高等专科学校教育，对提高社会主义生产人员的文化技术水平来说，是一件极重要的事情。由于发展这种教育的缘故，在战后五年计划将结束的时候，从事于国民经济工作的受过中等教育和高等教育的专门人材，就比1940年增加了84%。1951和1952年，在高等学校毕业的专门人材有40多万人，中等技术学校毕业的约有55万人，这样一来，从事于国民经济工作的专门人材，又比1950年增加了17%。

不断地提高社会主义经济工作人员的文化水平、技术水平和熟练程度是提高劳动生产率的一个强有力的因素。在苏联，按照劳动的数量和质量支付劳动报酬的社会主义原则，以及劳动人民收入（直接和他们在社会生产中的劳动有关的收入）的不断增加，促进着劳动生产率的提高。

1950年的工业劳动生产率比1940年提高了37%，建筑业提高了23%。1951年，工业劳动生产率又提高了10%，建筑业提高了9.5%。1940到1951年期间，工业产量增长额有70%是靠提高劳动生产率而达成的，这也说明了这个因素是具有决定性意义的。1952年，工

32

1

2

3

4

5

6

業和建築業的勞動生產率又提高了7%。實際上，工作人員勞動生產率提得越高，社會產品總量就越多，其中國民收入所占的比重也就越大。

蘇聯的經濟發展計劃應當完全適合於社會主義基本經濟規律的要求。這個計劃包含着有關增加國民收入各種有效措施，而國民收入的增加，主要是依靠提高勞動生產率在在一定程度上增加物質生產部門的工作人數。第十九次黨代表大會關於第五個五年計劃的指示中規定：工業勞動生產率在五年內大約提高50%，建築業提高55%，農業提高40%。隨着生產量的增加和勞動生產率的提高以及文化建設任務的逐漸實現，國民經濟中的職工人數根據指示規定五年內將增加15%。完成這些指示，便能保證進一步大量地增加蘇聯的國民收入。

第十九次黨代表大會所規定的有關第五個五年計劃的各項措施，對於增加國民收入具有重大的意義。這些措施旨在節約生產過程中的物質消耗，動員經濟內部的社會主義積累來源，大大改進產品和基本建設的質量，並在各個大小經濟建設單位中貫徹節約制度。第五個五年計劃要求經濟工作人員挖掘和利用生產內部的潛在力量，最大限度地利用生產能力，經常不斷地改進生產方法，降低成本，實行經濟核算。必須消滅材料使用過程中機器設備使用過程中的浪費現象，堅決反對出產廢品，必須應用最先進的技術操作方法，以保證進一步大量地節約各種物資。

共產黨第十九次代表大會的決議，以及在我們祖國由社會主義向共產主義發展道路上展現的新的廣闊遠景，鼓勵着社會主義生產人員更加努力地提高勞動生產率，提高機

器和機床的工作速度，節約原料、燃料和電力，消滅廢品和生產過程中的損耗現象。所有這些，都會減少社會總產品中的物質消耗比重，從而會相對地增加國民收入的比重。

只有在社會主義經濟制度下，勞動人民才能發揮出創造性（這是增加國民收入的有力因素）。這種創造性在資本主義生產中是沒有，而且也是不可能有的。在那裡，工人僅是資本家用來追求資本主義利潤的工具。社會主義生產方式較資本主義生產方式的優越性，也決定了社會主義國民收入的增長速度在原則上不同於資本主義國民收入的增長速度。

* * *

在蘇聯，進行生產的部門是社會主義企業，即國家企業（全民財產）和集體農莊（集體農莊——合作社財產）。生產資料的社會所有制，給國民經濟各部門的生產企業正確計算其產品創造了現實的條件。其次，我們的生產總額（不論以實物表現或以貨幣表現），是按照統一的方法確定和計算的，這也是保證企業正確計算其產品的重要條件。

各生產部門的生產總額相加之和，就是一年內國民經濟各部門所生產的社會產品的總額。為了確定國民收入額，需要計算出全年中社會生產的物質消耗量，即計算原料、燃料和各種材料的消耗量，以及機器和生產用的房屋折舊費。蘇聯現有國民經濟計算系統，能夠掌握有關各生產部門物質消耗的正確的報告資料。從每個部門的生產總額中減去該部門的物質消耗量，便得出生產淨額，即該

32

1

2

3

4

5

6

物質生產部門創造的國民收入。

社会主义企業（包括集体農庄）所創造出來的國民收入加上集体農庄庄員及职工們經營副業（果園、菜園或飼養產畜）所創造出來的為數很少的國民收入，所得總數便是苏联的國民收入總額。

社会總產品及其中作為國民收入的那一部分產品，在苏联，是按照現行价格和可比价格（不變价格）計算的。按可比价格進行計算，能夠使該年度的社会產品及國民收入的實物量同過去几年的數量相比，從而能看出各个时期內國民收入的實際增長情形。國民收入之所以必須按現行价格計算，是因為各企業的一切生產，實際上都是按照這個价格進行計算的，而且國民收入的有計劃分配和使用，實際上也是按這個价格計算的。

對國民收入的本質有了科学的認識之后，才能精確地計算出它的數額來。在這種情況下，國民收入的貨幣表現，也就是衡量形成國民收入的那部分物質財富總量的一個客觀尺度。

資產階級的政治經濟學，不可能解決國民收入的本質問題，而且對於這個問題是越弄越糾纏不清。

在各种各樣理論上的爭論中，在赤裸裸的主觀主義和一些強詞奪理的論調中，最受資產階級經濟學家歡迎的要算下面的虛偽理論了，即一切收入都是在生產領域以內或生產領域以外的“各種服務”的報酬。關於這一點，美國商業部在一本國民收入專輯里下的定義就是一個典型的例子。這本專輯是根據美國國會 1917 年的特別決議編成的。專輯的著者們說，他們這一工作是為了“做出一個榜

樣，以便今后其他各國在類似的工作上照樣效法”。在這本專輯里說道：“國民收入是勞動與財產在國民經濟進行日常的商品生產和日常的服務中所產生的勞動報酬和財產報酬的總和。本書所說的國民經濟是指全國居民所共有的勞動和財產而言”。

這種所謂對國民收入的“認識”，完全是根據一種騙人的論斷而來的，即認為工人勞動所創造的一切似乎是完全為工人所取得，而資本家所取得的是用資本“創造”出來的，這樣也就抹煞了主要的事實——資產階級對工人階級的剝削。認為國民收入是“服務”報酬總額的這種資產階級學說的主要用意即在於否認資本主義剝削的事實。

另外，用“交換服務”這一范畴代替了國民收入的實際內容，這就使資本主義國家有條件來誇大其國民收入總額，歪曲國民收入在各個階級間的分配情況。

只有把國民收入看作是社會總產品的一部分，只有把國民收入的貨幣量看作是物質財富（這是國民收入的物質內容）的價值量或實物量時，才能正確地確定真正的國民收入額。但是，資產階級的“理論”卻把國民收入的貨幣量和他的實際內容分割開，也就是說和實際創造出來的物質財富（即社會收入）的數量分割開。資產階級經濟學家認為每種服務都能創造收入，任何人從事任何服務所得到的收入，以及工業、商業、銀行業、運輸業及其他部門的企業、公司的收入，甚至資本家的利息和居民存款利息等都是國民收入。這種收入里，既包括工人和職員的收入，又包括大資本家及其代理人的收入，把這一切合而為一美其名為“薪金”。同樣，把勞動知識分子（如醫生、演

32

1

2

3

4

5

6

員、美術家)的收入也和活躍于金融界的人士、交易所的經紀人、投機商人,甚至公開的強盜的收入混淆起來。這種看法的根據就是認為他們都是利用某一種辦法取得個人收入的。他們把大壟斷資本家的收入與手工業者、小商人、攤販和理髮匠等收入也故意混為一談。

不難想到,如果把國民收入看成是個人收入的總額,就一定會重複計算,誇大真正的國民收入額。然而,這種計算方法的主要目的還是在於力圖掩蓋國民收入創造過程和分配過程中的階級對立。

這種計算方法是以任何一種活動都能創造國民收入為其理論根據的,這是一種反科學並帶有辯護性的理論。美國的資產階級統計學,把所有“服務”都算作國民收入的來源,這裡包括:銀行、保險公司、居民生活服務部門、商業學校、職業介紹所、法律事務所、各種娛樂場所以及各種宗教團體。資產階級的經濟學家與統計學家,也把政府和整個的國家機構當作創造收入的部門,按照他們的說法,國家支出的那些資金,似乎是國家機構從事服務創造出來的。例如,美國的經濟學家就認為美國政府在1951年“創造了”300多億美元的國民收入,因為這筆款項正是美國政府作為國家機關工作人員、警察和軍隊的開支而用掉的。因而資產階級的一些撒謊家,就把應該由國民收入扣除的費用以及各種非生產開支也說成是國民收入。所以,各資本主義國家的國民收入額被誇大的事實也就不足為怪了。

但是,就是把資本主義國家故意誇大的材料(按通常算低了的物價指數略微加以訂正)同蘇聯的材料(按不

變價格計算)作一比較,那末,就可以得出下列的結果:

國民收入的增长速度(对上年度的%)

	1949	1950	1951	1951年/1948年 的%
蘇聯	127	121	112	158.6
美國	98.5	106	105.5	107.8
英國	102.7	104.8	101.5	109.3
法國	102.1	98	104.8	104.9

國民收入是一個表示社會經濟發展的綜合性指標,它具體反映着各種社會制度下經濟發展的主要方面。所以,拿蘇聯國民收入的增长速度來和各資本主義國家的作一比較,就會清楚地看出社會主義制度較之資本主義制度具有極大的優越性。

現代資本主義社會的國民收入指標是不穩定的。國民收入增长的年頭和國民收入增长速度急劇下降或國民收入絕對減少的年頭互相輪替着。同時,還應該注意,資本主義國家的國民收入,從它的物質內容上看,炸彈、大炮、轟炸機、坦克及其他各種軍火所占的比重越來越大。國民收入的這一部分,既不可能用作消費,也不可能用來擴大再生產;它的增長是資本主義經濟制度日益腐朽的明證。廣大人民的更加貧困,壟斷資本家的利潤不斷增長,這就是資本主義國家國民收入所產生的直接效果。

蘇聯國民收入不斷地迅速增長,是居民收入增长的直接來源。隨着國民收入的增长,勞動人民的收入也在增長。

32

1

2

3

4

5

6

由于第四个五年计划的胜利完成，苏联 1950 年的国民收入比 1940 年增加了 64%，职工和农民的收入总额增加了 62%。1951 年，国民收入又增加了 12%，职工与农民的收入额则增加了 10%。1952 年，苏联的国民收入又增加了 11%，如按每一个工作人员来计算（即把工作人员的变动情况估计在内），则职工的收入额增加了 7%，农民的收入额增加了 8%。

第五个五年计划规定要进一步大力增加国民收入和居民收入。苏联共产党第十九次代表大会关于第五个五年计划的指示里提出了这样一个任务：“在社会主义生产不断增长和社会劳动生产率不断提高的基础上，在五年期间，使苏联的国民收入至少增加 60%，因而能保证进一步提高工人和职员收入、农民的收入。”

五年期间，随着国民收入的增加和日用品价格的减低，职工的实际工资至少要提高 35%，集体农庄庄员的现金收入和实物收入至少提高 40%（按现金计算）。在第五个五年计划国民收入增加的基础上，要扩大住宅建设，进一步改进和发展保健事业，提高苏联人民的教育、科学、艺术和文化水平。苏联国民收入和劳动人民个人收入的增加，很明显地反映了社会主义基本经济规律的作用。

国民收入是厂矿和工地的职工、农业劳动者以及运输业、邮电业和商业工作人员在各种物质生产部门中用自己的劳动创造出来的。

在非物质生产部门里，在所谓服务领域内，是不能创造国民收入的，因而，社会就应拨出一部分国民收入来维

持和发展这些非物质生产部门。

在社会主义社会，行政管理部、教育、保健、科学、艺术及其他部门的工作人员，他们的劳动是非常必要的，也是有利于社会的。为了满足居民日益增长的文化需要而设立的这些部门，无论现在和将来，都是随着社会财富的增长而不断发展的。但是，社会总产品以及被称为国民收入的那一部分社会产品，是在物质生产过程中创造出来的，而这个物质生产过程也正是各种社会经济文化活动的基礎。

国民收入的物质内容，就是一年中所生产的消费资料加上用于扩大再生产而不是用于补偿生产资料消耗的那一部分生产资料。但是，在社会主义社会里还存在着社会主义生产的两种基本形式（即国家的和集体农庄的），还存在着商品生产、商品流通及其“货币经济”，因而就不可能直接按实物形式分配国民收入。这样，国民收入就要按收入形式，主要是按社会主义企业和居民的现金收入的形式来进行分配。国民收入的初次分配，是在创造国民收入的那些生产企业里进行的。属于全体人民的国家企业所创造的国民收入，可分为职工工资和企业收入两部分。属于企业收入的，有利润及上缴国库的周转税。集体农庄所创造的国民收入乃是集体农庄的集体财产，它分为下列三部分：第一是由国家支配的部分，国家用它来为整个社会主义社会谋福利，其中包括用来援助集体农庄的生产和提高集体农庄庄员的物质文化生活水平的费用，其次是留在集体农庄的那一部分。这是集体农庄用来发展公共经济和满足集体农庄其他公共需要的。第三部分是以现金收入和

32

1

2

3

4

5

6

实物收入的形式按照劳动日分配给集体农庄庄员的。另外，国民收入中还有一小部分是集体农庄庄员经营宅旁园地及职工饲养畜和经营菜园、果园等所创造的，并且是由居民个人支配的。

企业的和生产部门工作人员的原始收入，是在社会产品与国民收入的生产过程中直接产生出来的。所以，国民收入在生产领域内就已经分成两部分：一部分是以个人收入形式归生产企业工作人员个人所有；另一部分则成为社会主义企业收入与国家预算收入。第二部分体现着生产人员提供给社会用来扩大生产和建设国防等的劳动，这种劳动在我国也如同为自己的劳动一样，是一种必要劳动。

此外，国民收入也是那些非物质生产部门的收入来源和那些不进行生产但从事于其他社会必要活动的居民的收入来源。这些部门和这一部分居民，按照原始收入再分配办法（即再分配居民缴纳给文化部门、公用事业部门及生活服务部门的服务费，但主要部分是通过国家预算）取得应得的收入。

社会主义国家掌握着国民收入再分配基金，通过国家预算把全部周转税、大部分的国有企业利润、集体农庄的一部分收入、以及居民的各种所得税集中起来。这项基金的绝大部分是国有企业的收入。

社会主义国家利用上述办法掌握了国民收入的绝大部分，其中一部分用作积累，即用于扩大生产，另一部分用于一般行政管理和国防需要，用于保健事业、社会保障事业以及国民教育、科学、艺术等事业方面。国民收入的后一部分，是不直接从事物质生产的那些居民的收入来源。

因而，在整个国民经济范围内，掌握在国家手中的收入额，留在国有企业及集体农庄的收入额，以及居民在分配和再分配过程中取得的收入额，这就是在物质生产过程中创造出来的国民收入总额。

在苏联，全部国民收入是属于劳动人民的。它是根据社会主义基本经济规律进行分配的，即国民收入的主要部分用来满足劳动人民个人日益增长的物质文化需要，而其余一部分则用来扩大生产（当然，这种生产也是属于劳动人民的），用来进行社会事业、生产事业与国家事业的管理工作，以及巩固社会主义国家的国防。苏联国民收入约有3/4是用来满足劳动人民的个人需要的，其余的一部分归国家、集体农庄与合作社支配，以便扩大社会主义生产、或用于其他一些全国性和社会性的需要上。

在资本主义国家，国民收入的分配完全是另一种情形。那里，国民收入的分配情形具体反映着不可调和的阶级矛盾，反映着资本家与地主对绝大多数居民的剥削和压迫。工人阶级和劳动农民仅能获得一小部分国民收入，即使这一小部分也在不断减少，而国民收入的绝大部分则为资本家所占有，被他们白白地浪费掉，如购买奢侈品，聚养成群的奴才，设立许多经纪机构，从事投机活动和进行无聊的广告宣传等。国民收入中用来加强军国主义、从事军备竞赛，维持官僚机构和警察机构的那部分日益增大。资本家用于扩大生产的那一小部分国民收入也不是有利于人民的，而只是对劳动人民加重剥削和压迫的手段。

在苏联，国民收入的创造和分配，都适合于社会主义基本经济规律的要求，从而能够保证人民物质福利和文化

32

1

2

3

4

5

6

生活水平的不断提高；在资本主义国家里，国民收入的创造和分配，适合于资本主义基本经济规律的要求，因而能保证资本家攫取最大限度的利润，而劳动群众则陷于贫困和饥饿中。这一点明显地表明了社会主义经济规律与资本主义经济规律之根本不同，表明了社会主义经济制度大大优越于资本主义经济制度。

* * *

总的说来，国民收入可以分为两大社会基金：积累基金和消费基金。消费基金的绝大部分是居民依靠个人收入实现的消费。这一部分消费基金，按其物质内容来说，就是社会所生产的食物、衣服、鞋靴、家具、各种家庭日用品、卫生用品、满足文化需要的物品，以及日常生活中消耗的燃料、电力和房屋折旧等。这一部分国民收入的实际消费过程，就是居民以个人收入购买消费品的过程。而苏联商业的日益发展，商品品种的不断扩大和商品数量的不断增加，也就是实现这一实际消费过程的保证。集体农庄庄员按劳动日得自集体农庄的产品，以及不通过商业系统得到的副产品，关于农村居民的消费来说也是有重要意义的。

消费基金也用来扩大疗养院和休养所。这里不仅给劳动人民提供医疗和休养，而且还供给他们膳食。另外，消费基金也用来扩大供居民用的燃料、瓦斯与电力的生产，扩大住宅建设，即增加住宅的总面积。

第四个五年计划期间，商品流转是在消费品生产显著增长的基础上逐年扩大的，到1950年为止已大大超过了战前1910年的水平。在第五个五年计划时期，零售商品流转额大约要增加70%。1952年，即新五年计划的第

二年，零售商品流转额实际上比1950年增加了27%。疗养院和休养所也在不断地扩大着，其床位在日益增加。五年期间，休养所的床位大约要增加30%，疗养院的床位大约要增加15%。在第五个五年计划期间，住宅建设方面的国家投资总额比第四个五年计划期间的住宅建设实际完成数大约要增加1倍。

消费基金总额中除了用个人收入实现的居民消费外，还有一部分是国家用来维持社会机关的，例如保健机关、教育机关、以及从事于满足居民文化需要和公共生活需要的机关和企业购置燃料、电力、日常用品、书籍、文具、药品及食物等。在苏联，所有这些费用都是用来满足劳动人民的需要的。最后，国家也把消费基金用于那些与满足劳动人民个人需要没有直接联系的机关（如行政机关、国防机关、科学机关）的物质消耗上。以上这些机关的消费加上人民的个人消费，就是消费基金总额。

国民收入的增长是苏联劳动人民物质福利不断提高和文化、科学与艺术日益繁荣的基础。

为了根据社会主义基本经济规律的要求不断地提高社会主义生产，以及从技术上改进生产，就必须积累基金，即必须把一部分国民收入储存起来，用以扩大生产。

积累基金的绝大部分，用于建设具有头等技术装备的新企业，改进技术及扩大现有工业企业、农业、运输业及其他生产部门的生产规模。社会主义社会利用积累不断地来扩大自己的生产，并根据社会主义基本经济规律的要求改进生产技术。积累基金也用来建设住宅，建设各种房屋供给行政机关、公用事业、文化事业与科学事业等部门使

32

1

2

3

4

5

6

用。

國民收入的積累基金被大量投入基本建設。僅 1946 到 1951 年間，國民經濟的基本建設投資額，就將近 5,000 億盧布，其中投在工業方面的，有 3,200 多億盧布。第五個五年計劃規定國家基本建設總額比第四個五年計劃大約要增加 90%。

國家必須積累起一部分國民收入才能建立原料、燃料和糧食的儲備，才能保證不斷地進行擴大再生產，消滅國民經濟中可能發生的不平衡現象，以及增強國防力量。

積累一部分國民收入並用來擴大生產，乃是改進生產技術和擴大生產資料生產的必要條件。以目前的生產力和生產規模來說，要提高生產技術水平，就必須進行大量的基本建設投資。

社會主義的生產技術，不是停滯不前，而是日臻完善的，因此，各生產部門就要不斷採用更加完備的機器、機械、器具和各種儀器。但是，為了大量採用最先進的機器設備用以提高工業、農業、運輸業、建築業和其他部門的技術條件，就要不惜巨額開支。例如，為了保證社會主義農業能採用最完善的強大的拖拉機、自動康拜因、各種播種機與收割機，以便使技術作物、飼料作物及蔬菜作物的生產更加機械化，國家每年都把幾十億盧布投入基本建設，來進一步充實機器拖拉機站和國營農場的技术裝備。

要迅速發展生產技術，唯一的辦法就是大規模地建設新企業和供應現有企業以大量的新式裝備，以便擴大生產。這一點也表現了社會主義經濟制度比資本主義經濟制度的根本優越性。國民收入的積累為改進生產技術創造了

經濟上的可能性，而社會主義經濟的強大的機器製造業，則是改進生產技術的基礎。

在第四個五年計劃期間，產品的種類基本上已煥然一新。在這期間，試制並生產了 250 多種新型的常用工作母機，1,000 多種特種機床和聯動機，23 種自動機床和半自動機床，34 種自動鍛壓機，以及各種空氣壓模機等。冶煉工業、化學工業、電氣器材工業和其他工業部門以及運輸業、建築業和農業的生產技術，都向前推進了一大步。

在第五個五年計劃期間，社會主義生產的技術基礎將繼續增強。在新五年計劃的最初兩年，我國的機器製造業創造了 1,100 種重要的新型機器，這就保證了整個國民經濟的各部門都能將技術更加提高一步。在這一時期，採納了 1,500 件工人與技術工程人員所提出的有關改進生產過程的創造發明與合理化建議。只有在生產的目的不是利潤而是人及其需要的社會主義國家里，廣大的工作人員才能親自參加改進生產技術的事業。

蘇聯國民收入的使用情況，很明顯地証實了社會主義國家在經濟上的進步性，証實了社會主義經濟制度比起百病交加、矛盾日深的資本主義經濟制度來有着根本的優越性。

在蘇聯，國民收入的創造、分配與使用，都是根據社會主義基本經濟規律的要求進行的，而且也都反映了國民經濟有計劃按比例發展的規律的要求。在社會主義社會里，國民收入中消費基金與積累基金的形成與使用，都是有計劃的，因而社會的勞動資源和物質資源能夠使用得非

常合理、國民經濟能夠按比例地發展。而在資本主義社會里則根本不同，那里，國民收入的創造、分配與使用，都是盲目的，因而整個社會的再生產過程必然是不平衡的。

國民收入及其分配的計劃化也和整個社會主義國民經濟的計劃化一樣，反映着國民經濟有計劃發展的規律的要求，並完全適合於社會主義基本經濟規律的要求。所以，它對保證國民經濟按一定比例發展，對保證社會主義擴大再生產達到必須的規模和速度，都起着很大的作用。

國民收入及其分配的計劃，在國民經濟平衡表里占着很重要的地位。國民收入和社会总產品是保證整個國民經濟平衡表統一的主要指標和中心環節。國民收入的平衡計算，與下列計劃指標有着密切的聯繫，如基本建設總量、甲乙兩大生產部類之間的比例關係、國民經濟中職工的人數、勞動生產率的增長情況、以及商品流轉總額等。因此，在馬克思列寧主義再生產理論的基礎上根據社會主義基本經濟規律的要求和國民經濟有計劃發展規律的要求使國民收入的計劃工作和計算工作的方法更加科學化，就是計劃機關與統計機關的最重要任務之一。

（李基勝譯自蘇聯《計劃經濟》1953年第2期）

蘇聯的國民收入與 基本經濟任務

M·古爾加諾夫

第十八次黨代表大會向蘇聯提出了要在經濟上趕上並超過歐洲各主要資本主義國家和美國的任务。實現這一任务，就有可能使蘇聯成為世界上最富強的國家，有可能實行從社會主義向共產主義的過渡。“只有當我們在經濟上也超過各主要資本主義國家時，我們才可希望我國有完全充足的消費品，有豐富的食物，那時我們就可能實行從共產主義第一階段過渡到共產主義第二階段。”^①

因為存在着這個基本經濟任务，所以計算蘇聯經濟力量的問題就有了重要的意義。在解決這一問題時，應該以斯大林同志關於一國經濟力量的定義為出發點，即“在考察一國工業的經濟實力時，不要單看一般工業出產量，不顧及國內人口多少，而是要注意到工業出產量與國內每人消

①斯大林：“列寧主義問題”莫斯科外國文書籍出版局版，第757頁。

費額的對比情形。一個國家按人口平均分配時落到每人份上的工業出品愈多，這個國家的經濟實力也愈高，反過來說，一個國家按人口平均分配時落到每人份上的工業品愈少，這個國家和它的工業的經濟實力也愈低。”^①

按每人平均的國民收入額是反映一國經濟實力的綜合指標之一。國民收入（即淨產值）是從社會總產值中扣除生產過程中所消耗的生產資料的價值之後剩下的部分。國民收入這個經濟指標，有着重大的意義，它反映一國的消費基金和積累基金，即一個國家用於居民個人消費和擴大生產的資金數額。

社會主義制度的優越，使得蘇聯國民收入較之各資本主義國家有着更快的增長速度。

國民收入的增長，首先受到就業勞動力增加的影響。這就是說，從事於生產的工人愈多，他們所能生產的產品和國民收入就愈多。在資本主義國家里，不事生產的寄生階級占總人口的很大部分。例如，美國1930年大資產階級占總人口的7.9%，德國1933年大資產階級占總人口的8%。至於工人和農民，由於資本主義經濟規律發生作用的关系而剝奪了勞動的可能，失業是資本主義城市的必然產物，農村人口過剩是資本主義農村的必然產物。

據美國勞聯的資料，1937年美國失業人數已達900萬人。農業部長泰奇爾宣稱，美國農村過剩人口已占全國農民的一半。

社會主義社會根本消滅了失業和農村人口過剩現象，

^①斯大林：“列寧主義問題”莫斯科外國文書出版社版，第756頁。

有計劃的經濟組織制度為合理地利用全部勞動資源提供了可能性。這就是蘇聯比資本主義國家優越的地方。

國民收入的增長，還依靠勞動生產率的提高。勞動生產率愈高，生產出來的產品就愈多，一國國民收入的實物量也愈多。這一點也是蘇聯比各資本主義國家大大優越的地方。

生產技術和生產工具的不斷改善是提高勞動生產率的條件之一。資本主義國家，新技術的發展必然遭到無限的資本主義生產关系的限制。與此相反，蘇聯社會主義生產关系不僅不妨礙技術進步，反而促進生產技術的不斷發展和完備。蘇聯在生產技術水平上已趕上並超過了各資本主義國家。但技術本身並不具有生命。在提高勞動生產率中起重要作用的是人，是人的工作態度。資本主義國家里工人是不注意提高勞動生產率的，因為這歸根到底只會使資本家發財致富。在蘇聯卻完全不同了。在蘇聯，工人是為了自己 and 為了自己的國家而勞動。他們非常樂於為國家生產儘可能多的產品。社會主義勞動態度的最光輝的表現，就是斯達哈諾夫運動。只在1936年1年，斯達哈諾夫運動的头一年，蘇聯勞動生產率就提高了21%。我們在勞動生產率水平上雖然落后於各主要資本主義國家，但在勞動生產率的增長速度上却遠遠超過了這些國家。蘇聯工業勞動生產率在第一個五年計劃期間提高了41%，在第二個五年計劃期間提高了82%。而美國從1928年到1937年間加工工業工人的小時生產量總共只提高了18.6%；德國從1928年到1935年間全部工業每一工人的小時產量僅僅提高了25—31%。

32

1

2

3

4

5

6

最后，生產資料的節約也是促使國民收入迅速增長的因素。合理地使用固定資產和流動資金，就會減少單位產品中的物化勞動消耗，提高社會勞動的生產率，從而增加一國的國民收入。

在資本主義制度下，勞動協作是在與工人相對立的所有制基礎上進行的，財產的浪費與工人的利益沒有任何關係。每個資本家雖然都迫使自已企業的工人節省原料、燃料，但整個資本主義社會制度卻是非常浪費的一種制度。浪費是資本主義生產無政府狀態的直接結果，在經濟危機的年代里周期性的巨大物資損失是資本主義生產方式的特征。

在社會主義所有制的我國企業中就完全不是這樣了。在這里，節省生產資料，構成工人的社會主義競賽的內容，他們都非常愛護國家的財產。合理使用生產資料從而使國民收入增加的優越性，決定於沒有生產無政府狀態和經濟危機的蘇聯計劃經濟。有計劃地對各企業和國民經濟各部門之間分配物資，就克服了資本主義制度下不可避免的浪費現象。

社會主義經濟與資本主義經濟相比所具有的巨大優越性，決定於蘇聯國民收入的特別迅速的增長速度（表見下頁）。

1938年蘇聯的國民收入與1913年比較，增長了4倍。如果考慮到這一時期內包括着帝國主義戰爭、國內戰爭和國民經濟急劇低落的經濟破壞時期，那末就會知道這是一個極快的增長速度。

1921年，即國內戰爭結束的時候，國民收入只有80

億盧布，相當於戰前水平的38.1%。到1926年，蘇聯國民收入已超過了1913年的水平。第一個五年計劃開始之年—1928年，蘇聯國民收入相當於1913年的119%。在第一個五年計劃期間國民收入增加了將近1倍，因而到1932年蘇聯國民收入已達到1928年的182%，和1913年的217%。

表1 蘇聯國民收入的動態（按1926—27年價格計算）

年 度	國民收入額 (單位：10億盧布)	對上年%	對1913年%
1915年	21.0	—	—
1921年	8.0	—	38.1
1924—25年	16.8	—	80.0
1926年	21.7	—	105.5
1927年	25.0	106.0	109.5
1928年	25.0	108.7	119.0
1929年	28.9	115.6	137.6
1930年	55.0	121.1	166.7
1931年	40.9	116.9	144.8
1932年	45.5	111.2	176.7
1933年	48.5	106.6	231.0
1934年	55.8	115.1	265.7
1935年	66.5	119.2	316.7
1936年	86.0	151.5	409.5
1937年	96.5	112.0	458.0
1938年(預計)	105.0	109.0	500.0

第二個五年計劃期間國民收入的增長速度更快。蘇聯第二個五年計劃執行結果，基本上建成了社會主義社會——共產主義第一階段，徹底消滅了剝削階級，社會主義的生產形式已在我國國民經濟各部門牢固地占據了統治地位。

1937年工業總產值中社會主義經濟的比重達到99.8%，農業總產值中國營農場和集體農莊（包括莊員副業）已達98.6%，全部商品銷售額都集中在國家和合作社中。

由於社會主義獲得了這些勝利的結果，蘇聯國民收入在第二個五年計劃結束時除了極少部分外，基本上都是社會主義經濟創造的。1937年國民收入中社會主義經濟的比重已達到99.1%。

第二個五年計劃勝利地完成了蘇聯國民經濟的技術改造，在這一基礎上，各部門的產量有了迅速的增長。1937年與1932年比較工業總產值增加了120.6%，農業總產值增加了53.9%。第二個五年計劃投資額比第一個五年計劃增加了172.2%，鐵路貨物運輸增加了109.6%，內河運輸增加了31.9%，商品銷售額增加了200.1%。整個國民經濟突飛猛進的發展，使蘇聯的國民收入從1932年的155億盧布增加到1937年的963億盧布（均按1926—27年價格計算），即增加了1倍以上。第二個五年計劃期間勞動生產率的提高對國民收入增加起了主要作用。

下列數字表明增加國民收入各種因素的作用：

表2 1935—1937年蘇聯國民收入增加各種因素（按1926—27年價格計算）

年 度	1935年	1936年	1937年
國民收入（單位：1000盧布）	66.5	86.0	96.5
由於實際工作時間增加而使社會主義企業國民收入增加的數額（對增加總額的%）	—	11.9	11.5
由於提高勞動生產率 and 節省物質消耗而使社會主義企業國民收入增加的數額（對增加總額的%）	—	88.1	88.5

由此可見，從1935年到1937年社會主義企業所創造的國民收入中有9/10是由於社會勞動生產率的提高而增長的。

從國民收入動態的分析中可以看出，蘇聯社會主義建設各階段的國民收入一直是迅速增長的。如果把蘇聯和其他國家的國民收入動態加以比較，顯然可以看出，蘇聯國民收入的增長速度遠遠超過了各先進的資本主義國家（見下頁表3，以下注文即對表3的若干說明）。

① 美國的國民收入與蘇聯不同，不僅包括物質生產部門的淨產值，而且包括國家機關、服務部門的收入。誠然，後者的某一部分中包括物質生產領域各部門淨產值的要素，但這就使美國國民收入資料同蘇聯國民收入資料對比一事複雜化了。我們為了確定美國物質生產領域所生產的國民收入額，曾從官方資料中刪除了行政管理機關和服務部門的收入。但須從行政管理和服务部門的收入中分出物質生產領域淨產值的要素。如從行政管理收入中單獨列出郵電業淨產值，從服務部門收入中單獨列出旅館、染整企業、化學洗滌企業、汽車、無線電、電梯、鐘錶等修理企業的淨產值，從“雜類”收入中單獨列出漁業淨產值。因限於資料，對“雜類”收入中商行和企業商業的淨產值則不能單獨列出。

我們從行政管理和服务部門收入中扣除淨產值157,200萬美元，加在相應的物質生產部門淨產值內。並將農業方面支付的稅款、地租和利息235,600萬美元加在農業淨產值內。

美國國民收入的官方資料來源如下：1913—1928年的資料見金氏著“國民收入及其購買力”（1950年，第74頁）；1929—1955年的資料見“美國國民收入”（華盛頓，1956年）；1956—1957年的資料見“現時商業政策”（1958年，第6期，第12—13頁）。

② 德國國民收入的官方資料（包括各年價格和不变價格的）引自“德國統計年鑑”1958年。扣除國家機關和服务部門收入的以1928年價格表示的國民收入，是根據柏林商情研究所計算的財富的消費和積累額。德國消費和積累額，根據生活費指數換算成為各年價格。

③ 包括薩爾地區。

的減少輕微得多。

1929年以后美國國民收入這一構成上的變動，可以從國民收入總額（包括國家機關和服務部門）中物質生產部門淨產值所占比重的估算中清楚地看出來。我們根據“現時商業概覽”（1938年第6期）所發表的資料進行了估算，結果如下：

表4 美國國民收入中物質生產部門的淨產值與派生收入的比重（%）

	物質生產部門淨產值	派生收入
1929年	64.0	36.0
1950年	60.6	39.4
1951年	56.0	44.0
1952年	49.7	50.3
1955年	55.0	45.0
1954年	56.6	43.4
1955年	58.0	42.0
1956年	58.7	41.3
1957年	59.7	40.3

从上表中可以看出，美國國民收入中物質生產部門淨產值的比重，從1930年起開始下降，1929—1932年那次世界經濟危機的最末一年達到了最低點，以後在特別蕭條的年代里雖然物質生產部門淨產值的比重呈上升趨勢，但一直到1937年仍未達到經濟危機爆發前的水平。相反地，美國國民收入中派生收入的比重，在經濟危機期間卻急劇提高，在特別蕭條時期才略為下降。派生收入比重的提高，是因為派生收入中大部分是固定收入（如政府職員、利息收入者等），而這些固定收入並不像物質生產部門淨

產值那樣受經濟行情的影響。

考慮到美國國民收入變化的這種特殊性，我們估算了1937年物質生產部門的淨產值。計算結果1937年約為510億美元（按1929年價格計算），相當於1929年水平的91.3%。這就是說，扣除派生收入後美國1937年的國民收入仍未達到1929年的水平。

在研究德國國民收入動態時也會遇到同樣的情形。根據官方資料，1938年德國國民收入（按1928年價格計算）比1928年增加14.1%。但德國國民收入也和美國一樣1929年以後其派生收入的比重提高了。

表5 德國國民收入中物質生產部門淨產值與派生收入的比重

	物質生產部門淨產值的比重	派生收入的比重
1928年	75.6	24.4
1952年	71.7	28.3
1955年	67.7	32.3
1956年	67.9	32.1
1957年	67.8	32.2

从上表可以看出，德國國民收入變化的特點是派生收入的比重在經濟危機期間上升，但特別蕭條時期並未呈現下降趨勢，其比重一直到1937年仍未有多大變化。

如果扣除派生收入，德國的國民收入1937年僅比1928年增加了5%，幾乎沒有變化。

由此可見，蘇聯國民收入從1929年到1937年增加到3.3倍，而同一時期兩個主要資本主義國家的國民收入，一個是下降的，另一個也只不过略有一點提高。蘇聯國民收入的增長速度是無比的，任何資本主義國家的國民收入

32

1

2

3

4

5

6

都沒有這麼快的增長速度。我們知道，沙皇俄國的國民收入增長速度比戰前歐洲各資本主義國家的速度為高，但沙皇俄國在1900年到1913年的13年間，根據資產階級經濟學者普羅克波維奇的計算，國民收入實物量僅增加39.4%。^①美國從1880—1890年間國民收入增長速度最快，但這10年間也不過從79億美元增至150億美元，即僅增加了1倍。然而，蘇聯的國民收入在1928—1938年10年中間却增加了3倍以上。

蘇聯國民收入的高速度增長，表明社會主義經濟制度較資本主義經濟制度具有巨大的優越性，它標誌着社會主義戰勝資本主義的歷史必然性。

斯大林同志在第一次全蘇斯達哈諾夫工作者會議上說：“為什麼資本主義打破了克服了封建制度呢？……就是因為它使社會更加富足了。為什麼社會主義能夠、應當而且一定會戰勝資本主義經濟體系呢？就是因為它比資本主義經濟體系能作出更高的勞動模範，更高的勞動生產率。就是因為它比資本主義經濟體系能給予社會更多的產品，能使社會更加富足起來。”^②

資本主義各國從1937年起開始進入新的經濟危機。這時，我國已勝利地完成了第二個五年計劃，並着手實現第三個五年計劃的宏偉綱領。“蘇聯在第三個五年計劃時期已進入新的發展階段，進入建成無階級的社會主義社會

和從社會主義逐步過渡到共產主義的階段……”^③

第三個五年計劃國民收入的增長速度仍然是很快的。1942年蘇聯國民收入將超過1,730億盧布（按1926—27年價格計算）。這樣，第三個五年計劃期間蘇聯的國民收入將增加1.8倍。在第三個五年計劃的第1年，國民收入達到了1,050億盧布，增加了87億盧布（按1926—27年價格計算），即增加了9%。

第三個五年計劃國民收入的增長，必須保證高速度地增加國民經濟積累、鞏固國防，建立必要的國家儲備，把勞動人民物質和文化生活水平提高半倍到1倍。

如果從解決蘇聯基本經濟任務的觀點來說，按每人平均的國民收入額與先進資本主義各國比較，有着特別重要的意義。

1913年沙皇俄國（指蘇聯境內的領土）擁有人口13,900萬人，但其國民收入還低於人口6,700萬的德國。1913年俄國國民收入約為140億盧布，^④而德國的國民收入據估算（按1913年價格估算）大約有340億馬克。這一數字很好地說明了沙皇俄國比各主要資本主義國家落后、貧困。

蘇聯在社會主義建設的年代，國民收入空前地增加起來。1938年的國民收入已達到戰前水平的5倍。

^①普羅克波維奇“1900—1913年歐俄50省的國民收入試算”，第68頁。

^②斯大林：“列寧主義問題”，莫斯科外國文書籍出版局版，第654—655頁。

^③第十八次黨代表大會根據莫洛托夫同志的報告所作的決議。

^④“1927—28年至1951—52年的展望”，國家計劃委員會，1929年版。

表6 按1926—27年价格计算的苏联、美国和德国的国民收入 (单位:十亿卢布)①

	年 度	国民收入	对苏联国民收入%
苏联	1957年	96.3	100
美国	1929年	206.8	214.7
德国	1957年	51.5	53.5

从上表看出, 1957年苏联国民收入为同年德国国民收入的2倍, 略少于1929年美国国民收入的半数。

苏联按每人平均的国民收入也是不断增加的。沙皇俄国1913年每人平均国民收入为151卢布, 苏联1938年每人平均国民收入已增加到616卢布, 增加了3倍多。

应该指出, 这一期间各主要资本主义国家每人平均的国民收入却没有增加。例如, 根据德国官方资料, 1937年德国每人平均的国民收入仅仅达到了1913年的水平。根据资产阶级经济学家普罗克波维奇的计算, 英国每人平均的国民收入仍停滞在第一次世界大战很久以前1900年的水平。正如资产阶级经济学家所想的那样, 普罗克波维奇以“自然资源的枯竭”来说明资本主义国家国民收入的停滞不前。他写道: “马尔萨斯、李嘉图和密尔的悲观预言得到了证实, 这个预言是: 自然资源的枯竭和农业中继续消耗的劳动与资料的生产率的递减, 结局必然招致国民收入增长的停滞以及国民收入额的下降, 不管技术知识如何

①这里的数字是我们按照苏联、美国和德国的工农业产品价格水平的资料计算的。根据这些资料, 我们把工农业净产值用统一价格加以换算。其余的国民经济部门净产值用统一价格换算的方法是: 用工农业产品价格指数按每一部门的净产值。

发展和国民资本如何增长。”①然而事实上, 资本主义各国国民收入增长速度减低甚至停止增长的根本原因并不是什么自然资源的枯竭, 而是资本主义生产组织制度从先进变为衰退。老牌资本主义国家国民收入增长速度缓慢正是发生在这些国家进入帝国主义时期、进入资本主义腐朽时期的时候。从这时起, 阻碍国民收入增长的因素使国民收入不能维持原来的增长速度了。这些因素就是: 失业和非生产人口的增加, 技术进步和劳动生产率增长的迟缓, 日趋严重的物资浪费, 特别是在经济危机和帝国主义战争时期。资本主义各国国民收入的增长速度是一天比一天缓慢的。但是就每人平均国民收入生产水平来讲, 苏联还大大落后于各先进资本主义国家(指苏联1937年时的情况——译者注)。

表7 苏联、美国和德国每人平均国民收入

	年 度	每一人口平均国民收入 (不变价格、卢布)	对苏联%
苏联	1957年	596	100.0
美国	1929年	1,702	500.7
德国	1957年	760	154.5

从这里可以看出, 1937年苏联每人平均的国民收入相当于德国的74%, 相当于1929年美国的1/3。

我国完全有可能在最近10—15年内使国民收入每

①普罗克波维奇: “西欧各国的国民收入”苏联国内刊1950年版, 第48页。

人平均生產水平赶上并超过各主要资本主义國家。到完成这一任务的时候，苏联就会成为世界上最富有的國家，从而將为从按劳分配过渡到按需要分配、从社会主义过渡到共產主义打下巩固的基础。

(何戈譯自苏联“經濟問題”1940年第4期)

斯大林同志著作中的國民收入統計問題

H·H·考列聶夫斯卡婭

关于國民收入的学說，关于國民收入的生產、在社会各階級間的分配、及其在積累和消費方面的最后使用的学說，在馬克思、列寧的經濟理論中占有重要的位置。

关于國民收入問題，由馬克思在分析社会总產物的基础上解决了。

馬克思不僅創造了资本主义社会的社会总產物再生產和國民收入的理論，而且預示出社会主义社会的社会总產物的分配和最后使用的公式。

馬克思主义的再生產和國民收入理論，在列寧和斯大林的著作中得到了進一步的發展。

列寧發展了國民收入的馬克思主义理論，同时他指出：“‘國民收入’与‘國民消費’問題，在独立的提出問題之下，是絕對不能解决的，只是產生学院派的推論、定义和分类；這個問題，当全部社会資本的生產过程被分析了之后，才是完全解决了的。此外，這個問題，当國民消費对國民生產品关系以及这种生產品每个部分的实现被闡明了之后，就不再单独存在了。”^①

^①列寧著“我國資本主义的發展”，中譯本，解放社，第55頁。

32

1

2

3

4

5

6

最偉大的馬克思列寧主義理論家斯大林，研究出了社会主义再生產和社会主义社会的國民收入的理論。他總結了我國共產主義建設的革命實踐之后，規定出國民收入在社会主义社会的分配和再分配的具体公式，并且实际地解决了社会主义積累問題。在苏联，关于積累的來源和速度問題，是苏联为共產主義建設而斗争的中心問題之一，是实现國家工業化和農業集体化的基本問題之一。

國民收入的生產、分配、再分配及其最后使用的計劃和計算，是以列寧斯大林的社会主义擴大再生產的理論为基础的。

馬克思列寧主義的經濟理論告訴我們：由于物質生產部門（工業、農業、建築業等）的生產过程的結果，才創造出个社会总產物。而國民收入就是补偿在生產过程中所消耗的生產資料之后剩下來的那部分社会总產物。

社会总產物是由生產資料和消費資料構成的，而生產資料和消費資料的区分，則決定于生產品的最終用途和它的經濟职能。假如創造出來的那部分生產品是消耗在生產上的，則应列入生產資料之內；而其另一部分，是服务于个人消費并非生產范围的消費的，則应列入消費資料之內。因此，分析社会主义擴大再生產的过程，就必须从生產資料与消費資料的观点上，有細研究社会总產物和國民收入。

國民收入分为消費基金与積累基金。國民收入之划分為消費基金和積累基金，乃是社会主义國家为發展苏联國民經濟和提高我國人民物質文化生活水平而進行分配与再分配这个复雜过程的結果。

• 50 •

國民收入指标就是社会主义擴大再生產的綜合指标。國民收入的高速度的增長，是我們社会主义社会的一个特征。在斯大林五年計劃中，歷年國民收入的增長，可用下列材料予以說明（按 1926—27 年价格計算；單位：十億盧布；末一行的数字是对 1913 年的百分比数）：

1913	1928	1932	1937	1949	1950 (計劃)
21.0	25.0	45.5	96.3	128.3	177.0
100.0	119.0	216.7	458.6	611.0	842.9

据苏联國民經濟恢复和發展的第四个五年計劃（战后的第一个計劃）执行總結，國民收入在 1950 年比 1940 年增長 64%，而 1951 年又比 1950 年增長 12%。國民收入像这样的增長速度，乃是世界上任何一个國家所沒有的。

根据第十九次党代表大会关于發展苏联第五个五年計劃（1951 至 1955 年）的指示，苏联在五年中國民收入的擴大不得少于 60%。

斯大林的著作里有一种反映苏联全部國民經濟發展情况的統計指标体系，其中包括社会总產物再生產和國民收入兩指标。这种指标体系說明着國民收入的变量、动态和速度，國民收入在社会主义社会的分配及其最后使用。

國民收入的生產动态和增長速度問題，在斯大林的著作中占有一个重要的位置。

斯大林在分析苏联國民經濟發展（國家工業化、農業集体化，社会主义經濟形式比重的增長，劳动人民物質文化生活水平的提高）的时候，总是講到國民收入指标，作为社会主义擴大再生產的總結性的和綜合性的标志。

• 51 •

斯大林同志特別注意蘇聯國民收入增長速度與資本主義國家的國民收入增長速度的比較問題，並指出蘇聯國民收入的增長速度是空前未有的。

斯大林同志教導我們說：國民收入的增長速度越高，國民收入的水平越高，則社會主義擴大再生產的速度也越高，蘇聯人民物質福利的水平也越高。

我們在斯大林同志在幾次黨代表大會的總結報告中，在第一個五年計劃的總結中，在“關於蘇聯憲法草案”的報告中，可以找到對於國民收入的水平和動態指標的深刻的分析。為了說明蘇聯從落後的農業國轉為工業國、轉為巨大的社會主義農業國的變化過程，斯大林同志除用其他指標外引證了關於每年的和年平均的國民收入增長速度的材料。斯大林同志又引證了同樣的指標以說明我國人民物質文化生活水平的增長。

在第十六次黨代表大會的中央委員會的政治報告中，斯大林同志分析了整個國民經濟的增長，同時引證了1926—27至1929—30年國民收入的動態和每年增長速度的材料，並計算了每年國民收入的平均增長。

為了說明這幾年間國民收入的動態，斯大林同志會利用連環指數來比較前後兩期的國民收入水平。在闡述了整個國民經濟的增長之後，他說：

“總之，報告期全部國民收入增加的情形如下（按1926—27年度不變價格計算）：根據國家計劃委員會的統計是：1926—27年度國民收入為23,127百萬盧布；1927—28年度為25,396百萬盧布——增加9.8%；1928—29年度為28,596百萬盧布——增加12.6%；

1929—30年度，根據各種材料判斷，國民收入至少應為310億盧布，亦即一年中將增長20%。報告期的三年中，每年平均增加15%以上。”^①

在第十七次黨代表大會的總結報告中，斯大林同志分析了社會主義擴大再生產的過程並指出：從第十六次到第十七次黨代表大會這一時期，蘇聯的國民收入，從1930年的350億盧布增加為1933年的500億盧布。

1936年11月25日，在非常第八次全蘇蘇維埃代表大會上“關於蘇聯憲法草案”的報告中，斯大林同志在說明社會主義在我國的勝利時，舉出社會主義工業和社會主義農業的增長指標，並引證了作為綜合指標的國民收入指標。他說：“蘇維埃政權，既按社會主義的新原則，用新技術基礎來組織了工業和農業，于是就達到了這樣的成績：現在蘇聯農業生產量比戰前多至1.5倍，工業生產量比戰前多至7倍，而國民收入則比戰前增至4倍。凡此種種都是事實，而不是約言。”^②

在第十八次黨代表大會的總結中，斯大林同志用國民收入從1933年的485億盧布增至1938年的1,050億盧布這一指標，說明了蘇聯人民物質文化生活水平的進一步的高漲。

在第十六次黨代表大會的報告中，斯大林同志引證了一些能夠說明社會主義優於資本主義的具有歷史意義的指標，比較了蘇聯國民收入與歐美主要資本主義國家國民收

^①“斯大林全集”，俄文版，第13卷，第364頁。

^②斯大林著“列寧主義問題”，第十一版中譯本，莫斯科外交出版社出版，第687頁。

入的增長速度。

斯大林同志指出：在苏联，假如在三年中（1926—27至1929—30年）國民收入的增長每年平均为15%以上，而在美、英、德等國家國民收入的增長每年平均不过3—8%。于是斯大林同志得出这样的結論：“苏联的國民收入增長速度真正要算是打破記錄的了。”^①

統計应注意國民收入的变动过程，即它的分配和再分配

馬克思指示我們：生產資料的分配决定着社会成員之間的消費資料的分配。“假如生產的物質条件变为工人的集体所有，則消費資料的分配也必將有別于现代的消費資料的分配（譯者按：系指有別于資本主义社会）。”^②

社会中國民收入的分配，是決定于现有的社会生產关系的。

資本主义社会的國民收入分配，是为了那些对工人和農民進行剝削的資本家和地主的利益的。斯大林同志教導我們說，現代資本主义基本經濟規律的主要特点是：用剝削本國大多數居民并使他們破產和貧困的办法，用奴役和不斷掠奪其他國家人民特別是落后國家人民的办法，以及用旨在保證最高利潤的战争和國民經濟軍事化的办法，來保證最大限度的資本主义利潤。

而社会主义社会的國民收入分配是为了劳动人民物質福利和文化水平的不斷高漲的，是为了保證社会主义擴大

再生產的高速度的發展的。

斯大林教導我們說，社会主义基本經濟規律最本質的特点是：用在高度技術基礎上使社会主义生產不斷增長和不斷完善的办法，來保證最大限度地滿足整个社会經常增長的物質和文化的需要。

斯大林同志所使用的分析資本主义國家的國民收入的方法，对于蘇維埃經濟統計具有特殊意义。斯大林同志按階級分析了國民收入的分配，并引証了各階級的國民收入份額指标。从这个指标中可以看出，城鄉劳动人民所得的份額是：德國（1929年）为55%，英國（1921年）为45%，美國（1923年）为54%；而資本家所得的份額是：德國为45%，英國为55%，美國为46%。

分析一下上述材料，便可極清楚地看出國民收入分配的对抗性这一事实。这种分配引導千百万劳动群众走向貧困，而剝削者的財富反而不斷增長。

“这也可以說明一件驚人的事实：照美國資產階級作家鄧尼的話，1922年美國‘1%的私有者，在自己的掌握中集中了全國財富的59%’；照鄧尼的話，英國在1920—21年度，‘不到2%的私有者占有了全國財富的64%’。”^③

斯大林同志在研究資本主义國家的國民收入分配材料以后指出：資產階級經濟學家著作中的國民收入統計帶有藉護的性質，它隱瞞并往小說資本家的收入，而誇大工人階級的收入。斯大林同志揭穿了資產階級經濟學家們——偽造者們——关于資本主义社会各階級間國民收入分配統

① “斯大林全集”，俄文版，第十二卷，第364頁。

② “馬克思恩集”，俄文版，1948年版，第十一卷，第16頁。

③ “斯大林全集”，俄文版，第十二卷，第295—294頁。

計的“方法論”。

斯大林同志說：“站在工農物質狀況和文化狀況的觀點上來說，按階級分配國民收入問題是一個根本問題。無怪乎德、英、美等國的資產階級經濟學家為着資產階級的利益努力要攪亂這一問題。為着這個，他們往往公布他們關於這個問題的‘完全客觀的’研究。”^①

其次，在揭露資產階級經濟學家們的具体方法時，他說：“很明顯的，這些調查的結果是不足信的。它們的不足信，是因為除純粹經濟上的差誤外，在這些調查中，還有另一種錯誤。它們的目的，一部分是隱瞞資本家的收入，少說一些，一部分是誇大和增加工人階級的收入，把薪水高的官僚都算做工人。此外，在這些調查中往往不計算農場主和一般的農村資本家的收入。這一點我就不去講它了。”^②

斯大林同志對於資產階級統計的偽造方法的批判，在目前是特別現實的。因為英美帝國主義集團正在進行反對朝鮮人民的戰爭，並瘋狂地準備新的侵略性的世界戰爭；它從各方面進行偽造，以給自己的卑鄙活動作辯護。

資本主義國家的資產階級經濟學家們，企圖隱瞞由於英美侵略政策而在自己國內加劇了的國民經濟方面的混亂。資產階級統計偽造出關於國民收入的數量、構成和分配的材料。英美統計為了辯護性的目的而在利用那種已被斯大林所揭露過的方法。這種方法是把不同階級的居民集

團（官僚、公司經理和工人）的收入材料加以平均計算，而確定出勞動人民的收入。這種計算是以偽科學的“理論”為基礎的，根據這一理論，則任何收入都被認為生產的收入，而且儼然是服務的報酬（勞動、資本和土地的服務報酬）。資產階級經濟學家們攪亂了國民收入再分配的概念，他們不把服務性的生產從物質生產部門中劃分出來，因為這樣做可以隱瞞資本主義社會在國民收入分配和再分配過程中的對抗性質。

斯大林同志所研究出來的社會主義社會國民收入分配原則，對於經濟科學的發展，特別是對於國民收入統計，具有巨大的意義。

首先，斯大林指出：在蘇聯，“國民收入的分配不是為剝削階級及其許多寄生奴僕的發財致富，而是為有系統地提高工農的物質狀況和擴大城鄉的社會主義生產。”^③

斯大林同志在為建成社會主義社會而鬥爭的全部歷史時期中不斷指出：由於國民經濟中社會主義成分的不斷增長，國民收入中剝削階級份額不斷縮小而工人和農民份額不斷增大。

斯大林同志指出：假如在主要的資本主義國家，剝削階級在國民收入中所占的份額約占50%，或者還多一點，而我們蘇聯，在1930年，亦即在召開第十六次黨代表大會的時候，資本主義成分所占的份額已不到2%，而在1933年，則不足0.5%，即“……幾乎全部國民收入，都

① “斯大林全集”，俄文版，第十一卷，第395頁。

② “斯大林全集”，俄文版，第十二卷，第344頁。

③ “斯大林全集”，俄文版，第十二卷，第321頁。

32

1

2

3

4

5

6

是归工人、职员、劳动农民、合作社和国家所有了。”^①

斯大林同志在第十六次和第十七次党代表大会的报告中指出：由于社会主义成分的增长，因而用于扩大生产和改善劳动人民生活的那部分国民收入也在增加。

斯大林同志在与第一个美国工人代表团的谈话中，也曾强调这一情况：收入从工业中进到我們这里，不是为个人发财致富，而是为进一步扩大工业，改善工人阶级的物质和文化状况。

斯大林同志分析了各居民集团的收入，然后把这些收入的增长与各该集团居民数的增长作了比较。例如，斯大林同志在第十五次党代表大会的报告中提出：在1924—25到1926—27这两年内，全体农民的人数增加了2.38%，而同一期间的收入则提高了35.1%；他又举出农民收入的绝对数字：1924—25年度为35,480万卢布，1926—27年度为47,920万卢布。而只是根据这些具体材料加以比较之后，斯大林同志才作出了农民物质和文化状况改善的结论。

斯大林同志在第十六次党代表大会的报告中提出了苏联在1927—28、1928—29、1929—30各年度按阶级分配国民收入的情况。斯大林同志从这一时期的居民阶级构成出发，引证了苏联的工人、劳动农民、富农和城市资本家、手工业者（他们绝大部分是劳动者成份）的国民收入份额的指标。此外，还引证了国家部分的份额和其他收入（抚恤

^①斯大林著“列宁主义问题”，第十一版中译本，莫斯科外文出版社出版，第609页。

金)。

研究了国民收入的国家部分的份额之后，斯大林同志强调指出：国家部分的收入在实质上是劳动群众的收入。

研究了工人和不剥削别人劳动的农民的份额之后，斯大林同志从中划出了城乡工人的份额。

兹将第十六次党代表大会上所引证的苏联在1927—28到1929—30年度的国民收入数字列表如下：^①

	国民收入分配额 (以%表示)						总计	
	工人和劳动农民 合计	其中 工人	农民 其中城乡	富农与城市资本家	手工业者	国家部分 (按租金)		其他 (按租金)
1927/28	75.2	55.5	8.1	6.5	8.4	1.8	100.0	
1928/29	76.5	53.2	6.5	5.4	10.0	1.6	100.0	
1929/30	77.1	53.5	1.8	4.4	15.2	1.5	100.0	

斯大林同志根据这里所引证的材料证实了在被研究的几年中，苏联的剥削阶级在国民收入中的份额急剧地缩小了，以前被剥削者攫夺去的收入，现在是被利用在社会主义扩大再生产上面和提高劳动群众物质和文化生活水平上面了。

马克思、列宁在其著作中对于社会总产物及国民收入在社会主义社会的分配和最后使用，给予了极其重要的指示。

马克思指示我们：社会主义社会的国民收入，应该使用在积累、保险储备的建立和消费上面。^②

^①“斯大林全集”，俄文版，第十二卷，第294—295页。

^②参看：马克思著“哥达纲领批判”及列宁著“国家与革命”。

在社会主义社会中國民收入的最后使用比例应当如何安排呢？社会主义積累的來源、形式和方法如何呢？社会主义積累的速度如何呢？斯大林同志为过渡时期（从资本主义时期过渡到社会主义，进而从社会主义时期逐步过渡到共产主义）解决了这些極其重要的問題。

斯大林同志証实并發展了马克思主义的这一原理：为了实现正常的再生產过程，为了預防并消滅國民經濟中的某些不均衡現象，为了不受任何偶然事件的影响，必須建立國家儲蓄。

斯大林同志解决了社会主义建設的極其重要的任务——关于建設重工業的積累問題，关于加速社会主义擴大再生產的速度問題。

1929年12月27日，斯大林同志在马克思主义土地問題專家代表會議的演說中說：“马克思主义的再生產理論教導說，現代社会沒有逐年增加的積累，便不能發展，而逐年增加的積累，又非有逐年擴大的再生產不可。”^①

在实现國家工業化的过程中，党和政府在斯大林同志的領導之下，完成了一个非常困难的任务，那就是为实现基本建設而寻找数千万万的資金。

在苏联共产党歷史中这样指示我們：资本主义國家創立自己的重工業，或者是靠掠夺殖民地，或者是靠从战敗國人民方面取得賠款，或者是靠借外債，苏維埃國家在原则上是不能采取那种掠夺殖民地或战敗國人民之类的詭譎

的手段來吸取資金的，借外債也不可能。在苏联必須从國內來找到積累的來源，这是在任何资本主义國家也不能設想。“苏維埃國家把十月革命从資本家地主手中夺取过来的一切工厂，一切土地，以及运输業、銀行、对外貿易和國內商業，都一律收归自己掌握。现在，从國家工厂中，从运输業、商業和銀行方面所獲得的利潤，已不是用于供应資本家寄生階級的耗費，而是用于擴大工業了。”^②

苏維埃政权廢除了沙皇的外債，消滅了地主所有制，把農民从苛重的地租中解放出來。除此之外，苏維埃國家实行了嚴格的資金开支的節約制度，使生產合理化，降低成本，提高劳动生產率，消滅非生產費用等等。

还在1926年，斯大林同志在給列寧格勒党組織积极分子作的关于联共(布)中央全会工作的报告——“論苏联經濟狀況和党的政策”——中曾經說过：歷史上有過各种不同的工業化方法，英國的工業化是由于掠夺殖民地，德國是由于从法國取得賠款而加速了工業化的速度，至于說到旧俄，它是由于取得奴役性的借款，力謀用这种方法走上工業化的道路，而这是把俄國变为殖民地的道路。斯大林同志指出：这些道路是不符合于苏維埃政权的本性的。

斯大林指出：“还有第四条工業化的道路，为發展工業而自行節約的道路，社会主义積累的道路，这条道路，列寧曾多次指出，是我國工業化的唯一道路。”^③

① 斯大林：“列宁主义問題”，第十一版中譯本，莫斯科外文出版社出版，第379—380頁。

② “联共(布)“史”一冊”，莫斯科中譯本，第五頁。

③ “論苏联社会”：“建設”，在《蘇聯第二冊》人民日報社出版，第55頁。

32

1

2

3

4

5

6

斯大林同志在1926年时指出的社会主义積累的来源是什么呢?

1. 有决定意义的因素是由于剝夺地主和資本家的生產手段和土地而建立起全民所有制;
2. 廢除沙皇的外債, 为我國國民經濟卸除几十億盧布債務的負担;
3. 國有工業現在已提供了若干利潤以進一步發展工業;
4. 國家的对外貿易的利潤;
5. 对内貿易的利潤;
6. 銀行系統的利潤;
7. “最后, 我們有國家政权这样一个武器, 它支配着國家預算, 并收集起若干資金, 以進一步發展一般的國民經濟, 特別是我國工業。”^①

在指出了对内積累的主要來源之后, 斯大林同志強調說: 为了“把積累的可能性变成实际的社会主义積累”^②, 就必须抓住積累的最重要環節。

斯大林指出, 積累的主要環節就是:

1. 信貸部門、合作社和國家机关聚集資金, 發行國內公債;
2. 实行適用于發展社会主义經濟形式的正确的价格政策, 以“杜絕使國內一部分超額積累流入私人資本家腰

^① “論苏联社会主义經濟建設”, 高級組第二册, 人民出版社出版, 第5+頁。

^② “論苏联社会主义經濟建設”, 高級組第二册, 人民出版社出版, 第5+頁。

包、因而使社会主义積累受到損害的一切道路和漏洞”;^①

3. 在工業内部建立儲备, 供企業折旧之用, 以求其進一步發展;

4. 在國家手中積蓄后備。

与此同时, 斯大林同志向党和人民提出了最重要的任务: 正确使用積累資金, 嚴格遵守節約制度, 加強劳动紀律并提高劳动生產率。为解决这个任务而开展的斗争, 后来采取了全民的社会主义競賽的形式。

積累问题的实际解决, 是由斯大林同志与那些反对社会主义、反对工業化政策、反对在苏联保証社会主义擴大再生產得以进行的高度積累速度的人民敌人——托洛茨基分子和布哈林分子——进行了殘酷的斗争才实现的。

在“大转变的一年”(1929)的論文中, 斯大林同志总结了苏維埃國家在國家工業化和農業集体化方面取得的偉大勝利。他指出: 为了重工業建設的需要, 我們已“基本上順利地解决了積累問題”, 加快了生產資料生產的發展速度, 并創造了把我國變为五金國的前提条件。

1931年6月, 斯大林在經濟工作人員會議上的演說中, 重新談到積累問題并指出建立和增大工業内部積累的必要性。“我們已不可專崇輕工業, 專崇預算的積累, 專崇从農業方面得到的收入了。”^②

^① “論苏联社会主义經濟建設”, 高級組第二册, 人民出版社出版, 第55頁。

^② 斯大林著“列寧主义問題”, 第十一版中譯本, 莫斯科外文出版社出版, 第465頁。

32

1

2

3

4

5

6

任务就在于消滅浪費、動員內部資源，鞏固經濟核算制并降低成本，以便在所有工業部門加強工業內部的積累。

1946年2月9日斯大林同志在莫斯科斯大林選區選民大會上的演說中指出：實行正確的黨的政策，實行國家工業化的政策，實行農業集體化的政策，以及正確積累問題，都使我國的經濟實力有了保障。

“黨記住了列寧的指示：沒有重工業，便無法保持國家的獨立；沒有重工業，蘇維埃制度就會滅亡。因此我國共產黨也就排斥了‘通常的’工業化道路，而從發展重工業來開始實行國家工業化。這是一件極困難的事情，但這種困難是可能克服的，在這方面，工業和銀行國有制大大幫助了我們，使我們能夠迅速聚集巨量資金，轉用到重工業方面去。”^①

為了在蘇聯國民經濟中實現擴大再生產的有計劃的發展，不僅必須建立基本建設的積累，而且要組成并聚集商品物資的儲備、生產資料和消費資料的儲備。

斯大林同志在論證了後備在組織社會主義建設的必要性的後指出：商業和生產中的每個漏洞，國民經濟中的每一嚴重失算，都要打擊到我們全部的國民經濟。斯大林同志在聯共（布）第十四次代表大會上說道：“因此，我們在建設方面應該特別審慎，應該特別明達。因此，我們

^①斯大林著“在莫斯科城斯大林選區兩次選民大會上的演說”，外國文書出版社印行，第27頁。

……應該擁有後備資源……”^②

後備問題經常成為我黨政策的中心問題。斯大林同志在第十五次黨代表大會上又提出這一問題。他說：“任務就是儘可能擴增後備資源，哪怕有時非縮減某些日常消費不可。”^③

後備對於偉大的衛國戰爭的勝利結束起了極重大的作用。我國在斯大林五年計劃的年代中，聚集了充足的物資財富——生產資料和消費資料，因而在頗大的程度上保證了前綫和後方所需物資的不斷的供應。

研究國民收入積累部分的實物構成，非常有利於說明我國人民財富的增長。人民財富的增長表示出生產用與非生產用固定資產的增長，以及商品物資儲備和後備的增長。

生產用固定資產的增長，保證着社會主義再生產進一步的擴大。

在斯大林同志的著作中利用了許多說明各國民經濟部門生產用固定資產增長的指標（例如：農業經濟中的拖拉機總數、康拜因機總數、牲畜總數的增長）。

非生產用固定資產的增長保證着非物質生產部門的進一步的發展，保證着它的物質基礎。

為了說明社會主義建設的成就，斯大林同志又使用了非生產用固定資產增長的材料——學校、群眾圖書館及其

^②“論蘇聯社會主義經濟建設”，高級組第二冊，人民出版社，第50頁。

^③“論蘇聯社會主義經濟建設”，高級組第二冊，人民出版社，第8頁。

書籍的增長，俱樂部、劇院、電影院的增長。

斯大林同志在自己的著作中指出：在社会主义社会中，國民收入的消費部分被使用在个人消費上和滿足劳动人民公共的集体需要上，即使用在行政管理、教育、保健、社会保障等等。

为了闡述苏联人民物質文化生活水平的增長問題，斯大林同志提出了实际上反映國民收入消費部分增長的指标体系。例如：在第十六次党代表大会的总结报告中，他曾經引用了这样一些指标：剝削成分在國民經濟中所占份額的縮減，工人、農民在國民收入中所占份額的增加，工人階級总数的增加，失業現象的减少，实际工資的增加，社会保險預算的增加，对貧農、中農的帮助的加強，工人住宅建筑及改善工人生活撥款的增大，母嬰撥款的增大等。在第十八次党代表大会上，斯大林同志在說明了人民物質文化生活狀況的進一步高漲之后，引証了如下的有关工人和農民物質和文化狀況改善的指标：

“1. 國民收入在 1933 年为 185 万万盧布，而在 1938 年則已增加到 1,050 万万盧布；

2. 工人和職員数目在 1933 年是 2,200 余万人，而在 1938 年則已增加到 2,800 万人；

3. 工人和職員全年工資基金由 3,495,300 万盧布，增加到 9,612,500 万盧布；

4. 工業工人每年平均工資在 1933 年是 1,513 个盧布，而在 1938 年則已增加到 3,117 个盧布；

5. 集体農庄的貨幣收入在 1933 年是 566,190 万盧布，而在 1937 年則已增加到 1,118,010 万盧布；

6. 谷物区内每年平均發給每个集体農戶的谷物在 1933 年是 61 普特，而在 1937 年則已增加到 111 普特，并且种子和保險种子存額，公共牲畜飼料存額，对于國家的谷物交納，对于農業機器站工作的实物報酬等，尚不計算在內；

7. 國家按預算撥款支出举办的社会文化設施的款項，在 1933 年等于 583,990 万盧布，而在 1938 年則已增加到 3,520,250 万盧布。”^①

除此以外，还引証了反映苏联人民文化生活水平提高的一系列的極有趣味的材料，即关于各級學校學生、群众圖書館、俱樂部、劇院數目的增加，培养專門人材的高級學校的增加以及其他指标。斯大林指出，1933 至 1938 年这一时期，实际上是文化革命的时期。

工人和職員的工資基金和集体農民收入的高速度的增加以及在文化設施上國家撥款的增加，是我們社会主义社会的特征。例如：根据战后第一个五年計劃（1946 至 1950 年）的执行总结，职工收入和農民收入的总计，按可比价格，1950 年比 1940 年增加了 62%，而在 1950 年，有关劳动人民文化生活方面的國家支出在 1,200 億以上，即比 1940 年增大 2 倍。

苏联劳动人民为滿足个人的物質文化需要，在 1950 年獲得國民收入的 74%，其余 26% 則留給國家、集体農庄、合作社支配，用以擴大社会主义建設及其他全國的和

①斯大林著“列寧主义問題”，第十一版中譯本，莫斯科外文出版社出版，第 767—768 頁。

全社会的需要。

在研究國民收入上的統計問題時，必須指出斯大林同志所研究过的实际工資問題。這個問題在說明我國人民物質文化生活水平的增長上有着非常重要的意义。

在第十五次党代表大會上，斯大林同志在分析了工人階級物質狀況的增長之后指出了实际工資的增長过程；除举出从 1924—25 到 1926—27 年期間的不包括附加工資的实际工資的增長（按可比价格）之外，斯大林同志又引証了关于社会保險、文化开支、公用事業等增長的数字。

在第十六次党代表大會上，斯大林同志为了說明实际工資的增長，計算并引証了关于社会保險預算、从利潤中扣除的改善工人生活的基金、保护母親和嬰兒、學齡前兒童教育、工人住宅建築等支出增長的材料。

除此之外，斯大林同志指出公共食堂作用的增大，工人住宅的減价，獎學金及文化服務費的增加，以及無數休養所、療養院、避暑地的分布各地等。

斯大林同志特別強調擴大商品流轉和为了進一步提高实际工資而降低物價的作用。在我國不僅是工資基金總額增加，而且党和蘇維埃政府所实行的一貫的有系統的降低物價的政策，也使居民購買力在增長着。

在幾后數年中所实行的有系統地降低物價，提高了盧布購買力，提高了居民對商品的需求。从 1947 年到 1950 年，居民从四次降低物價中得到了 3,000 億盧布的好處，在 1952 年 4 月 1 日所实行的降低物價中居民又得到 280 億盧布的好處。根據第十九次党代表大會关于第五个五年計劃的指示，預計在五年內提高（与 1950 年相比）实际

工資（包括由于物價降低而提高的部分）不得少于 35%，集体農民的貨幣和实物收入（用貨幣表現）的增大不得少于 40%，职工社会保險的國家撥款約增長 30%。

所有这些材料証實了党和政府、斯大林本人對提高蘇聯劳动人民物質文化生活水平的莫大关怀。

斯大林同志所提出的國民收入統計的基本方法論問題，給經濟統計的發展开辟了一个新階段，而且对于在蘇聯正确地科學地進行國民收入統計具有特別重要的意义。

蘇維埃的經濟統計基于列寧和斯大林关于國民收入的學說，規定出所生產的國民收入的數量，它的動態、部門構成，它的所有制形式，物質生產部門所創造的國民收入的第一次分配，研究國民收入的再分配过程及其在積累与消費方面的最后使用。

國民收入的統計材料，正被党和政府用來領導社会主义建設事業，并用來組織那种为進一步改善全國人民的物質文化生活水平而進行的斗争。

（顧天譯自“經濟統計論文集”，B·C·蘇維科夫教授主編，蘇聯國立統計出版社 1952 年 5 月，梁天校）

論苏联國民收入計劃平衡表

M·保尔

苏联的國民經濟是按照社会主义生產方式固有的客觀經濟規律發展的。國民經濟平衡表能指出苏联國民經濟發展及其擴大再生產过程的总的特點。

只有社会主义取得了勝利，國民經濟各部門的協調發展和它們之間的正確對比關係，迅速的發展速度，積累和消費的妥善結合，人民消費的不斷增長才成為可能。

保證國民經濟各部門的發展保持一定的比例并使社会主义再生產各个方面正確配合，是合理利用生產資料和勞動力、提高社会勞動生產率的重要條件。

馬克思指出：“只有在生產受社会的实际的預先决定的控制的地方，社会才会在被用來生產某种商品的社会勞動時間的範圍，和这种商品所滿足的社会需要的範圍之間，創立联系。”^①

社会主义生產方式發展的一切主要方面和一切主要过程都決定于社会主义基本經濟規律，这个規律要求：用在

高度技術基礎上使生產不斷發展的辦法來最大限度地滿足整个社会經常增長的物質和文化的需要。社会主义基本經濟規律決定着國民經濟有計劃按比例發展規律的作用，保證了这个規律發生作用的效果。

苏联發展國民經濟的國家計劃，根据社会主义基本經濟規律的要求，規定了社会主义擴大再生產的發展方向、比例和速度。編制國民經濟平衡表对國民經濟的計劃工作有重大的意义。

國民經濟平衡表是以馬克思列寧主义的再生產理論作為理論基礎和方法論的基礎的。國民經濟平衡表是最一般的經濟指标体系，这些指标說明社会主义擴大再生產的各个方面——生產、分配、流通、消費、社会主义再生產的最重要比例和對比关系（社会生產的構成和比例，生產与消費間、消費与積累間、生產的物資消耗与國民收入間的对比关系）。

國民經濟平衡表，只有在社会主义經濟条件下才能編制出來。國民經濟平衡表是編制國民經濟國家計劃及檢查其执行情况的重要工具。

國民經濟計劃平衡表能表明：國家計劃中各部門產品的生產指标和使用指标是否協調；國營經濟發展指标与集体農庄、合作社發展指标是否協調；同时國營經濟的領導作用和社会主义經濟一切部門生產的不斷增長是否有保證；以實物形式表現的社会產品的動態指标和使用指标与收入的動態指标和使用指标是否適應；各部門的生產指标与勞動資源的分配和使用是否協調。

編制社会產品的生產和使用平衡表对于確定國民經濟

^① 馬克思：“資本論”第5卷，1955年人民出版社版，第215頁。

32

1

2

3

4

5

6

的各种平衡联系有極其重大的意义。社会产品的生产和使用平衡表能表明产品的生产情况和产品在流通、交换、消费、积累方面的动态。同时，平衡表能说明物质财富在各种社会经济形式间、国民经济各部门（工业、农业、建筑业等等）间循环过程中形成的相互联系和比例关系。计划平衡表是按照编制国家计划的阶段编制的。

社会产品的生产和使用初步计划平衡表是在编制指示或控制数字的阶段编制的；这个平衡表第一能确定怎样使用每个物质生产部门的产品，也就是说，哪部分产品必须用于生产消费，哪部分产品用于满足居民需要，哪部分产品能用于积累商品储备和生产用流动资金，用于增加固定资产和国家的物资储备。第二，这个平衡表能确定各物质生产部门间是如何联系起来的，也就是说用哪些部门的产品能补偿某生产部门生产的必要物资消耗。

社会产品平衡表与国家计划的各主要部分有直接的联系，这就使我們能在国家计划草案编制工作的最終阶段利用这个平衡表来全面地检查国家计划，检查计划各部分和各种指标的平衡情况。可是，虽然社会产品的生产和使用计划平衡表有它的重要性，但它仍不足以全面和完整地说明计划期社会主义再生产的过程。社会总产品平衡表能从社会产品（無論全部社会产品或某生产部门的具体产品）的生产和最終使用方面说明计划期的再生产过程。可是，在社会主义社会中，每个社会成员应得的社会总产品的份额是根据社会主义基本经济规律的要求按其所消耗劳动的数量和质量确定的，并具有间接收入的形式。收入形成的过程絕大部分是通过商品和貨幣来表现的。说明收入的形

成过程、分配过程及其在消费和积累方面的实现过程是国民经济平衡表的重要任务之一。現在我們就需要地談談这个过程。

收入是在生产过程中产生的。社会主义社会的社会总产品包括三个部分，这三部分产品不僅在数量上互不相等，而且就其实现的性質來說也各有不同。第一部分产品（在制品和未完工程的增長額）尚处于生产过程中，是产品积累的形式。第二部分产品已离开生产过程，具有能用于生产、消费和积累需要的形式。但同时，这部分产品（居民个人副業的大部分产品和集体农庄的一部分产品）不超出生产单位的范围，在生产单位内部实现。第三部分产品，就其数量来说是社会产品中最多的一部分产品，这就是所謂产品的“商品”部分（“商品”这一术语对生产資料来说是借用的，因为苏联的生产資料基本上不是“商品”）。这部分产品是用商品——貨幣的形式（通过苏維埃商業、农产品的征購和收購、国家供应、对外贸易）实现的。

各生产单位直接用于本单位内部的产品，一部分补偿本单位生产的物资消耗，另一部分形成集体农庄、庄員、工人和职员的原始实物收入。

銷售商品所得的貨幣收入总额也分为两部分：一部分补偿生产的物资消耗，一部分是国家、合作社、集体农庄和居民（物质生产参加者）的原始貨幣收入。

原始的实物收入和貨幣收入（加上在制品和未完工程增長額，这是收入的潜在形式）总额就是社会的总收入或国民收入。

为了使社会再生产协调地和不间断地进行，必须使一部分社会产品补偿生产的物资消耗，而另一部分用于非生产性消费、积累和建立储备的产品，其数额必须等于归国家、集体农庄、合作社和居民支配的收入额。

原始收入的形成过程及其分配，最终收入的形成及其在消费和积累方面的实现，财政体系在国民收入分配过程中的作用，所有这些问题尚未引起注意，也没有包括在社会产品平衡表的指标体系中。利用国民收入平衡表，就可以全面地说明收入的形成和使用，平衡国民经济计划中社会产品的收入和资源。

苏联的国民收入是发展社会主义经济的重要经济指标之一，是发展国民经济的长期计划和年度计划的主要指标之一。社会主义社会的国民收入在本质上与资本主义国家的国民收入有原则的不同。苏联的国民收入是真正的人民的收入，是人民群众的真正的财产，它已没有资本主义国家的国民收入所特有的对抗性。在社会主义经济制度下，国民收入以资本主义社会望尘莫及的高速度不断地增长着；人民福利的逐步增进与社会主义积累的不断增加是结合的。

国民收入平衡表反映着国民收入在再生产过程各个阶段的动态。国民收入平衡表能表明：国民收入的增长情况和增长的原因；国民收入的社会构成和部门构成的变动情况；居民、国家、集体农庄、合作社收入的形成和动态。国民收入计划平衡表保证国民收入的生产和使用计划有可能协调一致。

国民收入计划平衡表与国民经济计划的整个指标体

系，特别是与国民经济计划的财政平衡表，有着紧密的联系。国民收入平衡表的平衡表体系包括：国民收入的生产和分配和使用综合平衡表；国家、合作社、集体农庄和居民的结算关系平衡表。

国民收入综合计划平衡表指标的具体化是由计划的下列重要财务平衡表保证的：国营经济的综合财务计划、国家预算、合作社和集体农庄财务计划、国家银行和专业银行的信贷计划、国家保险公司和国家储蓄银行的财务计划、居民货币收支平衡表。

苏联国民收入的生产和分配和最终使用综合平衡表的一般表式如下（表见下页）：

根据国民收入的生产和分配和最终使用平衡表能确定说明下列问题的重要经济指标：国民收入总额；各种生产部分在创造国民收入中的比重；居民、国家、集体农庄、合作社收入的形成和动态；居民、国营经济、集体农庄和合作社在使用国民收入方面的相互联系；全民的和集体农庄合作社的公有财务基金和居民二次收入的形成；最终用于消费、积累和增加储备的收入的数额和构成。

计算国民收入计划平衡表的指标同制定国家的国民经济计划、国家预算和财政信贷体系计划的各重要部分与指标有密切联系。因此，国民收入平衡表（它是国民经济平衡表的重要部分）便成为编制国家计划和检查国家计划执行情况的工具。

* * *

现在我们按照前面所举的国民收入平衡表的各个部分谈谈关于苏联编制国民收入的生产和分配和使用指标计划

32

1

2

3

4

5

6

國民收入的生產、分配和使用綜合平衡表
(假定的數字)

	合 計	國 產 部 生 分	集 體 經 濟 部 分 生 產	居 民 經 濟 部 分 生 產	非 性 質 生 產 部 分	居 民
一、國民收入來源						
1. 國民收入的生產.....	1010	750	310	50	—	—
2. 國民收入的損失.....	30	10	10	—	—	—
3. 能使用的國民收入.....	980	740	300	50	—	—
二、國民收入的分配						
甲、原始收入的形成						
1. 國家居民的收入.....	560	560	150	50	—	—
2. 居民獲得的原始收入.....	560	—	—	—	—	560
3. 國營企業、合作社企業和集體農莊的原始收入.....	450	580	50	—	—	—
乙、社會財政基金和居民二次收入的形成						
1. 轉給社會基金者.....	-590	-580	-50	—	—	-180
2. 用於社會基金者.....	+590	—	—	—	—	—
3. 用於非生產領域和居民者.....	-500	—	—	—	+590	—
4. 非生產領域和居民獲得者.....	500	100	10	—	-500	590
丙、最終收入的形成						
1. 原始收入總額.....	990	580	50	—	—	560
2. 社會基金的形成和使用的結算.....	-280	-20	—	—	+50	+210
3. 最終收入總額.....	990	100	50	—	50	770
三、國民收入的最終使用						
1. 消費基金.....	700	—	—	—	—	760
2. 投資基金.....	180	100	50	—	40	10
3. 增加儲備基金.....	50	—	—	—	50	—
四、國民收入最終使用的構成(對最終的百分比)						
1. 消費基金.....	77	—	—	—	—	—
2. 投資基金.....	18	—	—	—	—	—
3. 增加儲備基金.....	5	—	—	—	—	—

的方法論的各項主要問題。我們首先應該談國民收入資源的確定問題。

國民收入資源的確定可以採用各種不同的方法，這就要看再生產過程的哪個階段來確定國民收入額。

國民收入額直接取決於兩個數額：國民經濟總產品的數額和物資消耗量，後者也即是過去和計劃期內創造的、將消耗在生產過程中的那部分產品。從總產品中減去物資消耗總量，就是國民收入額。這種計算方法就是所謂計算國民收入的生產法。

但是，國民收入不僅在生產階段發生變動，而且在分配階段和使用階段即消費和積累階段也發生變動。在分配階段，國民收入首先表現為參加物質生產的工人、職員、農民的原始收入和國家、集體農莊、合作社的原始收入。在進一步分配過程中，便借助財政體系形成居民、國家、集體農莊、合作社的二次收入（派生收入），然後形成最終收入。由此可見，在分配階段，國民收入可以作為原始收入額或最終收入額來確定。

在使用階段，國民收入形成三種基金：消費基金、積累基金和儲備基金。確定每種基金的數額後，我們便可以確定能使用的國民收入總額，即從收入總額中減去牲畜病死損失和財產的折舊期前退廢損失等等後的餘額。

編制國民收入計劃平衡表時，國民收入的資源是根據國民經濟計劃的生產計劃（工業總產值指標、農業實物產量指標、投資指標、國營和合作社營業的商品流轉指標、主要運輸業的客運量和貨運量指標）和降低成本計劃確定的，後者能確定工業品生產、基本建設、運輸業經營

32

1

2

3

4

5

6

开支和流通費中的物資消耗量。

生產法是苏联計算國民收入額的主要方法，根据这种方法，國民收入是作为物質生產部門的淨產值計算的。

各部門淨產值的計算方法如下：

生產部門	生產部分	總產值	物資消耗	淨產值

國民收入的生產指标在計劃工作中可用來檢查各經濟部門和各生產部分原定的發展速度和比例关系的正确性。例如，相对地減低商業和運輸業在國民收入中的比重，是有很大意义的。商業和運輸業比重的降低，是社会劳动生產率提高的明証，是社会再生產过程合理化的标志。同时应该保證不斷提高工業和農業在國民收入中的比重。在分析國民收入的社会構成时，应特別注意保證國營部分和集体農庄合作社部分的不断增長。

編制國民收入生產計劃，这正如國民收入的本質指出的，与編制社会总產品的生產計劃是密切相关的。

社会產品的產量越高，这种產品在生產过程中供生產需要的相对消耗量越少，則國民收入就越多。

在苏联，由于社会主义生產的不斷提高，國民收入也不斷地和迅速地增加。自1930到1953年間，苏联的國民收入（按可比价格計算）增加了7倍多。但是应当指出，在同一时期內，美國的國民收入（也按可比价格計算）总共只增加了1.3倍。

党和政府实行的進一步提高國民經濟中劳动生產率的

• 78 •

措施，特別是進一步提高煤礦工業和森林工業以及近几年來在提高劳动生產率方面嚴重落后的那些部門的劳动生產率的措施，对進一步增加社会主义生產，从而進一步增加國民收入來說，是非常重要的。

党和政府实行的在直接从事物質生產的工作人員数与从事管理和服务工作的工作人員数之間保持正确比例关系的措施，是進一步增加國民收入的重要因素。对國民經濟不同領域工作人員数的比例关系進行有利于物質生產領域的修正，將保證社会劳动生產率的進一步提高和社会总產品的日益迅速增加。

为了進一步增加國民收入，須嚴格地節約生產資料。在經濟的各方面厉行節約是社会主义經營管理的原則，因此，降低產品成本、運輸成本和建筑成本的斗争，是党、政府和苏联全國人民过去和現在一貫重視的問題。我們的國民經濟規模龐大，工業品的成本只要降低0.1%，就能節約5億多盧布。

國民收入平衡表的第二部分說明國民收入分配階段的情况。

在社会主义經濟中，社会產品和國民收入是根据社会主义基本經濟規律的要求分配的。社会主义國家的計劃反映着國民經濟有計劃發展的客观規律的要求，苏維埃國家就借助这种計劃為國民經濟各部門、为再生產的各个領域規定必要的比例关系，并在生產的目前需要、社会主义社会成員个人的目前需要和今后擴大再生產的需要之間分配產品和收入。

現在來談談居民、國家、集体農庄和合作社原始收入

• 79 •

的形成过程。居民的原始收入是通过四种主要形式获得的：国营生产企业的工资；已参加合作社的手工业者的货币工资；集体农民按劳动日获得的收入（货币收入和实物收入）；集体农庄庄员、工人和职员个人副业的劳动收入。

必须特别指出，在社会主义社会中，物质生产人员的原始收入并不是生产领域中的工人、职员和集体农庄庄员的消费基金。劳动人民的种种物质需要和精神需要不仅靠原始收入来满足，而且还靠国家给予的各种支付、津贴和优待来满足。因此，在物质生产部门中获得的货币工资、劳动日报酬等等仅仅是物质生产人员的消费基金的一部分。

国家和合作社的原始收入表现为四种基本形式：利润、周转税、社会保险提成和集体农庄公有基金提成。

在编制国民收入计划平衡表时，居民的原始收入按下列程序确定。工资根据国家的劳动计划确定；参加合作社的手工业者的工资根据手工业合作社中央理事会的资料确定；集体农庄庄员按劳动日获得的收入（货币收入和实物收入）根据集体农庄的收支预算和农产品平衡表确定；在个人副业中获得的劳动收入根据长期产品平衡计算表以及手工业、渔猎和居民副业建筑的收入计算表确定。

国家和合作社的原始收入中的周转税应根据应课周转税产品的计划产量和周转税税率计算；利润根据商品的批发价格和完全成本以及既定的商品生产量和销售量计算；社会保险提成根据计划工资基金和提成率计算。

集体农庄用于公有基金的原始收入，是根据产品的计

划平衡计算表和集体农庄的收支预算计算的。

原始收入的形成是分配的开始阶段。在这里可以举出苏联国民收入有必要进一步分配的两个主要原因：第一，非生产领域存在着并有必要进一步发展；第二，在原始收入的形成中，有些企业的货币积累额相当显著地超过它们的计划需要量，而另外一些企业的货币积累额却不足以补偿这种需要量。

苏联国民收入的进一步分配是借助于社会主义财政体系来进行的。我国相当大一部分国民收入，借助于财政体系取得了公有货币基金（全民的和集体农庄合作社的）的形式。

全民的财政基金是由国家的财政体系形成的，其中包括：基本建设基金；增加企业流动资金的基金；增加储备的基金；发展科学、教育、保健和文化事业的基金；救济没有劳动能力者的基金；国防基金；一般行政管理费基金。

此外，集体农庄和合作社借助于自己的财政体系也能形成公共基金，这种基金对发展社会主义的经济和文化有重大的意义。

国家的财政体系（其中国家预算起主要作用）既然能通过各种形式（周转税，利润提成，合作社企业、集体农庄和居民的税收，居民的自愿交纳金和认购公债等等）为全民的财政基金积聚必要的资金，因而它能积极影响再生产的过程。由于国家能吸收合作社、集体农庄和居民的资金，所以它能保证社会的一切成员都积极参加建立用来满足全民需要的基金。利用由积聚的资金形成的财政资源，

32

1

2

3

4

5

6

的形成过程。居民的原始收入是通过四种主要形式获得的：国营生产企业的工资；已参加合作社的手工业者的货币工资；集体农民按劳动日获得的收入（货币收入和实物收入）；集体农庄庄员、工人和职员个人副业的劳动收入。

必须特别指出，在社会主义社会中，物质生产人员的原始收入并不是生产领域中的工人、职员和集体农庄庄员的消费基金。劳动人民的种种物质需要和精神需要不仅靠原始收入来满足，而且还靠国家给予的各种支付、津贴和优待来满足。因此，在物质生产部门中获得的货币工资、劳动日报酬等等仅仅是物质生产人员的消费基金的一部分。

国家和合作社的原始收入表现为四种基本形式：利润、周转税、社会保险提成和集体农庄公有基金提成。

在编制国民收入计划平衡表时，居民的原始收入按下列程序确定。工资根据国家劳动计划确定；参加合作社的手工业者的工资根据手工业合作社中央理事会的资料确定；集体农庄庄员按劳动日获得的收入（货币收入和实物收入）根据集体农庄的收支预算和农产品平衡表确定；在个人副业中获得的劳动收入根据农产品平衡表以及手工业、渔猎和居民副业建筑的收入计算表确定。

国家和合作社的原始收入中的周转税应根据应课周转税产品的计划产量和周转税率计算；利润根据商品的批发价格和完全成本以及既定的商品生产量和销售量计算；社会保险提成根据计划工资基金和提成率计算。

集体农庄用于公有基金的原始收入，是根据产品的计

划平衡计算表和集体农庄的收支预算计算的。

原始收入的形成是分配的初始阶段。在这里可以举出苏联国民收入有必要进一步分配的两个主要原因：第一，非生产领域存在着并有必要进一步发展；第二，在原始收入的形成中，有些企业的货币积累额相当显著地超过它们的计划需要量，而另外一些企业的货币积累额却不足以补偿这种需要量。

苏联国民收入的进一步分配是借助于社会主义财政体系来进行的。我国相当大一部分国民收入，借助于财政体系取得了公有货币基金（全民的和集体农庄合作社的）的形式。

全民的财政基金是由国家的财政体系形成的，其中包括：基本建设基金；增加企业流动资金的基金；增加储备的基金；发展科学、教育、保健和文化事业的基金；救济没有劳动能力者的基金；国防基金；一般行政管理费基金。

此外，集体农庄和合作社借助于自己的财政体系也能形成公共基金，这种基金对发展社会主义的经济和文化有重大的意义。

国家的财政体系（其中国家预算起主要作用）既然能通过各种形式（周转税，利润提成，合作社企业、集体农庄和居民的税收，居民的自愿交纳金和认购公债等等）为全民的财政基金积聚必要的资金，因而它能积极影响再生产的过程。由于国家能吸收合作社、集体农庄和居民的资本，所以它能保证社会的一切成员都积极参加建立用来满足全民需要的基金。利用由积聚的资金形成的财政资源，

32

1

2

3

4

5

6

會加強國家預算在組織社會主義再生產中的積極作用。財政資源用於國民經濟或文化的某一部門，意味着該部門獲得了相應一部分社會產品。

由此可見，收入通過財政體系加以分配後，便形成居民、國家、集體農莊和合作社的二次（即派生的）收入，然後形成最終收入。

居民二次收入的主要形式是：非生產領域中的工資；恤金、補助金和助學金；公債獎金和存款利息；國家給勞動人民的優待；國營和合作社零售商業價格的不斷降低、國家機關和組織在勞動人民文化生活方面的支出（其中包括教育、保健、科學、文化和藝術機關的物資消耗）；軍人和保衛機關工作人員的收入（伙食、被服、靴鞋和生活福利）。

同時，國家財政體系還保證吸收非生產領域工作人員的一部分收入，以便組成財政資源的全民基金。

通過財政體系和福利體系分配國民收入的計劃指標是根據國家預算的財政計劃、國家銀行和專業銀行的信貸計劃、國家保險公司和儲蓄銀行的計劃計算的。這些資料都集中在居民、國家、集體農莊、合作社的結算關係平衡表和居民貨幣收支平衡表中。現在，居民貨幣收支計劃平衡表只按全體居民編制，而報告平衡表中的居民收支則是按工人、職員和農民分列的。為了改進國民經濟計劃工作，制定計劃平衡表指標方面的這種落後現象必須克服。

國民收入使用（計劃規定的）計算表，在編制計劃的過程中得到了全面的應用。由於國民收入可以表現為原始收入額，所以用生產法計算的國民收入額可以用計算和總

計原始收入的辦法來檢查。相反，編制計劃時要檢查居民原始收入計算得是否正確，可把居民原始收入額同國民收入額相比較。現在我們看看下面的例子。我們假定：計劃期的國民收入總額為 990，其中國營部分的淨產值為 740，集體農莊——150，合作社——50，居民副業——50，為了檢查起見，我們計算一下全部原始收入並將其結果列入總表中（表見下頁）。

在計劃工作的實踐中，原始收入總額同國民收入總額的一致，每部分的原始收入額與其淨產值的一致，通常只有經過屢次檢查和修改各部門、各部分的原始收入指標和淨產值指標的計劃計算表以後才能達到。

為了確定國民收入分配指標，按主要社會集團（按工人、職員和集體農民）制定的實際收入計算表也有重大意義。居民的實際收入總額中應包括居民實際能使用的收入和居民的貨幣儲蓄，後者表現在儲蓄銀行存款、合作社股金和公債認購額的增加上面，亦即表現在所謂“居民的現款”的增加上面。同時必須注意：在計算居民的實際收入時一定要把居民的貨幣儲蓄計入實際收入中，因為儲蓄是勞動人民參加社會再生產過程的結果，並且它說明居民的福利情況。但是若要評定生活水平、人民的消費量和用於滿足社會成員目前個人消費的社會產品的數量時，就不能這樣來解決這個問題了。在這種場合下，應該從實際收入的總額中減去一切形式的貨幣儲蓄，因為貨幣儲蓄這個事實意味着居民放棄自己獲得社會產品的一部分權利，或暫時把這個權利交給國家和合作社，同時把貨幣資源轉給它們支配，或者把這個權利留待以後行使。

	部 分					
	總 計	國 營	集 體 農 村 合 作 社			個 人 副 業
			合 計	其 中 集 體 農 村 合 作 社	合 作 社	
國民收入(淨產值).....	990	740	200	150	50	50
原始收入:						
1. 工資.....	560	360	—	—	—	—
2. 手工業者的工資.....	40	—	40	—	40	—
5. 按勞動日的收入(貨幣收入和 實物收入).....	110	—	110	110	—	—
4. 副業收入.....	50	—	—	—	—	50
居民的原始收入總計.....	560	360	150	110	40	50
5. 周轉稅.....	250	245	5	—	5	—
6. 利潤.....	95	90	5	—	5	—
7. 社會保險提成.....	20	20	—	—	—	—
8. 對外貿易收入.....	25	25	—	—	—	—
9. 集體農莊公共基金提成.....	40	—	40	40	—	—
國家、集體農莊和合作社的原始收 入總計.....	430	580	50	40	10	—

在我國，居民實際收入的增加，不僅靠提高工資基金和勞動日的收入，而且還靠不斷降低零售價格來實現。在戰後時期，我國由於降低了七次工業品和食品的國家零售價格，居民獲得了價值數十億盧布的好處。1953年，僅僅靠降低價格，工人和職員的實際工資便提高了10%，而農民按國家零售價格購買的商品平均便宜了11%。現在，國家的零售價格水平比1947年低47%。

計算實際收入的一般表式如下：

- 一、工資。
- 二、勞動組合成員的貨幣工資。
- 三、勞動日收入(貨幣收入和實物收入)。
- 四、恤金、補助金、助學金。
- 五、由財政體系獲得的其他收入(公債獎金、利息、獎金)。
- 六、由於國營和合作社營業以及集體農莊市場降低價格得到的好處。
- 七、個人副業收入。
- 八、由於免費或減價享受國家提供的勞務而得到的好處。
- 九、總收入。
- 十、納稅和義務繳款。
- 十一、居民的實際收入總額(第九項減去第十項)。
- 十二、貨幣儲蓄和自願交納金總額，其中包括：
 1. 公債認購額；
 2. 儲蓄銀行存款的增加額；
 3. 合作社股金和各種自由團體會費；

32

1

2

3

4

5

6

4. 党費、团費和工会會費；

5. 居民的現款增加額。

十三、居民的最終收入（能使用的收入）總額（第十一項減去第十二項）。

現在再談國民收入平衡表的第三部分，這部分是說明國民收入的最終使用情況的。國民收入是三個最大基金——積累基金、國家儲備基金和非生產性消費（個人和集体的消費）基金形成的源泉。

在社会主义社会中，積累同消費是緊密联系着的。在我國，積累的實現是為了保證蘇聯人民物質和文化生活水平的不斷提高。現在，除把巨額資金進一步投入重工業以外，投入輕工業、食品工業和農業的資金也顯著地增加了。

國民收入中的積累基金包括：（一）全國固定資產的增長額，其中生產性和非生產性固定資產應分別列記（固定資產的增長額根據固定資產平衡表和投資平衡表計算）；（二）固定資產中牲畜的增長額（根據牲畜平衡表計算）；（三）工業、農業和建築業中流動資金的增長額（根據自有流動資金增長額、銀行中實物抵押貸款增長額、在制品和未完工程量計算）；（四）商業、采購機關、供應機關和農業中的儲備增長額（在商業中，根據商品總量和商品流轉平衡表計算；在采購和供應機關中，根據實際庫存報告資料、采購量和供銷業務的計劃計算；在農業中，根據農產品平衡表計算）。

儲備基金只包括國家儲備。手工業合作社、消費合作社和集体農莊的儲備，在計劃工作的實踐中（在統計工作

中也是如此）不單獨列出，而計入積累總額中。

消費基金的計劃問題是國民收入計劃平衡表的極重要問題。社会主义經濟的發展就規定了人民消費的不斷增長。各个时期的消費情況，要看社会主义社會發展的具体条件，首先要看生產的發展水平和蘇維埃國家面臨的具体任务而定。

目前，消費基金約占國民收入總額的3/4。消費基金是用于居民個人消費和集体消費的那部分國民收入，其中包括：居民在國營和合作社零售商業、公共飲食業和集体農莊市場購買的消費品；在集体農莊和其他國營經濟中購買的消費品；居民的非商品消費，即農業和其他物質生產部門中個人副業產品的消費；向个体手工業者訂購的物品；電、煤氣和水的生活消費；客運和郵電業服務的消費；住宅、學校、醫院、劇院和行政管理用房屋的折舊；居民在國家的社會文化機關中消費的消費品等等。

1953年，國民收入中用于滿足勞動人民個人的物質和文化需要的比重較1952年增高了，而由國家、集体農莊和合作社組織支配的比重略有減低。

* * *

本文的任务是簡要地綜述國民收入平衡表的实际計算工作。这种实际工作尚須不斷改進和完善。這有待于經濟学家和統計学家的共同努力。

（觀有振譯自蘇聯“統計通報”雜誌1954年第6期）

苏联國民收入的計算

社会主义生產方式本身所特有的物質財富的生產和分配的規律，和資本主义剝削經濟的規律有着原則上的區別。

社会主义生產是在生產关系与生產力的性質完全適合的条件下實現的，而且它的特征就是社会產品和劳动人民物質福利的不斷增長。

斯大林同志發現了并科學地論證了社会主义的基本經濟規律。斯大林同志在其新的經典著作“苏联社会主义經濟問題”中說道：这个規律的主要特点和要求是用在高度技術基礎上使社会主义生產不斷增長和不斷完善的办法，來保證最大限度地滿足整个社会經常增長的物質和文化的需要。

為了滿足整个社会經常增長的物質和文化需要所必需的物質財富，是在工業、農業、建築業、運輸業以及其他各國民經濟部門中創造的。所有物質生產部門在一定時間內（例如一年）所創造的全部產品，就是社会主义社会的社會總產品。

应当把社会總產品和國民收入區別開來。社会總產品包括該年內所生產的一切商品和產品（以實物和价值表現

之）。社会總產品中用以補償生產中消費掉的生產資料的那一部分是轉移的价值。而國民收入則僅僅是新創造的价值，这种价值是作为社会主义社会的消費基金和積累基金的。

在社会主义制度的条件下，國民收入的社会經濟內容、構成、增長速度、分配和利用，都有了根本的變化。這就是社会主义經濟制度与資本主义經濟制度在原則上的區別。

苏联的國民收入是屬於人民的，“……國民收入的分配不是要保證剝削階級及其許許多多寄生僕從發財致富，而是要保證一貫提高工農底物質狀況和擴大城鄉社会主义生產。”^①

在現代的資本主义社会，是另一种基本經濟規律在那里起作用。它的主要特点和要求是：“用剝削本國大多數居民并使他們破產和貧困的办法，用奴役和不斷掠奪其他國家人民、特別是落后國家人民的办法，以及用旨在保證最高利潤的戰爭和國民經濟軍事化的办法，來保證最大限度的資本主义利潤。”^②因此在現代資本主义社会中，由于剝削階級占有極大部分的國民劳动，所以資本家們的財富在擴大着，資本主义的剝削关系在再生產着，而劳动群众則愈趨貧困。因而在國民收入分配中，這一階級不平等的鮮明情景，便是資本主义國家的特征。

① 斯大林：“在联共（布）第十六次代表大会上关于中央委员会政治工作的總結報告”，苏联外文出版社，1955年7月，第57頁。

② 斯大林：“苏联社会主义經濟問題”，人民出版社版，第51頁。

32

1

2

3

4

5

6

莫洛托夫同志曾說：“如所周知，在沙皇俄國里有9/10的居民是貧窮和一無所有的群眾，他們大約獲得國民收入的1/4。換句話說，構成居民1/10的富人，就把其餘3/4的國民收入攫取到自己的腰包里。”^①

資產階級的經濟學者們，用盡一切辦法，掩飾階級不平等的事實，歪曲資本主義國家國民收入的實際分配。

1930年斯大林同志在第十六次黨代表大會的報告中曾經指出：按階級分配國民收入，說明了勞動者的情況，並且揭露出資本主義國家所公布的國民收入資料具有辯護性的歪曲：

“對於工農底物質狀況和文化狀況來說，國民收入按階級分配的問題乃是一個根本的問題。無怪乎德、英、美等國資產階級經濟學家為了資產階級的利益而極力把這個問題弄得模糊不清，往往公布其關於這個問題的所謂‘完全客觀的’研究資料。”

在引証了資產階級經濟學者們所公布的德國、美國和英國國民收入分配的計算資料之後，斯大林同志指出：

“很明顯的，這種研究底結論是不能信以為真的。其所以不能，是因為在這些研究中除了純粹經濟性的謬誤外，還有另一種謬誤，其目的方面是把資本家底收入隱瞞起來和故意少說一些；另一方面是要把工人階級底收入故意誇大一些，把那些領取高薪的官吏算在工人之列。更不必說，這些研究中往往沒有估計到法麥爾和一般農村

資本家底收入的。”

對他們所公布的資料，加以批判修正，我們就可以看到：“……工人及其他一切不剝削他人勞動的城鄉勞動者在國民收入中所占的份額，在德國為55%，在美國為54%，在英國為45%；而資本家底收入所占的份額，在德國為45%，在美國為46%，在英國為55%。”^②由於對勞動者的剝削的增長，勞動者在國民收入中所占的份額在下降着。例如：在美國，1949年勞動者所得到的不過占國民收入的40%強；在法國，1948年工人和職員的工資，僅占國民收入的39%。

在資本主義制度下工人階級絕對貧窮化和相對貧窮化的規律，在現代資本主義國家的經濟條件之下清楚地表現出來了。資本主義國家的特點就是：進一步加強對工人階級的剝削，失業人數的增多，實際工資的減低，而同時資本家的利潤則大大增加。

在1951年，美國壟斷資本家的利潤達到了429億美元，比1938年高12倍；英國、法國、意大利、日本及其他諸國的壟斷資本家，也同樣地得到了巨額的利潤，但與此同時，工人的實際工資經常在下降；失業人員在大批增長。根據極力少報的官方數字，美國在1952年末，全失業和半失業人數已達1,300萬人；而所有的資本主義國家都有大量的失業軍。

① 莫洛托夫：“紀念十月革命二十周年”，黨出版社，1937年俄文版，第2頁。

② 斯大林：“在聯共（布）第十六次代表大會上關於中央委員會政治工作的總報告”，蘇聯外文出版社1955年中文版，第61—62頁。

32

1

2

3

4

5

6

在資本主義國家里，僅有一小部分剩餘價值投入生產，而大部分是用在財政寡頭及其大批奴僕們的寄生性消費上面和日益擴大的軍備競賽上面。

在蘇聯，永遠地消滅了人剝削人的現象；因而，也就消滅了剝削性的收入和寄生性的消費。

“過去由剝削者榨取去的人民勞動的收入，現在是留在勞動者們的手里，一部分用以擴大生產和吸收新的勞動隊伍參加生產；一部分用以直接提高工人和農民的收入”。（斯大林）

只有在社會主義計劃經濟的條件下，國民收入分配的目的，才是為了有系統地提高勞動人民的物質福利。

國民收入的不斷增長及其增長的迅速是社會主義國家國民收入動態的合乎規律的特點。社會主義的經濟制度，保證着全部國民經濟部門不受限制地發展，並在社會主義勞動組織的基礎上，為勞動生產率的增長和生產中的節約創造着必要的條件。

下列資料表明蘇聯國民收入不斷增長的情況。

年代	蘇聯國民收入指數（按可比價格計算）			
	1913年=100	1928年=100	1940年=100	1950年=100
1915	100	—	—	—
1925	119	100	—	—
1933	216.7	182	—	—
1937	458.6	385.2	—	—
1940	611.0	515.2	100	—
1950	1,002.0	841.6	164	100
1951	1,118.1	959.3	185	112

同時，假定1928年，社會主義生產形式在國民收入中所

占的份額為44%，那末，在1938年則有99.3%的全國國民收入，是國營企業和合作社、集體農莊企業生產出來的。

第十九次黨代表大會關於第五個五年計劃的指示中，規定五年內蘇聯國民收入的增長不得少於60%。

確定國民收入的實物構成是分析國民收入的最重要的問題。這種實物構成與國民收入在消費和積累方面的利用具有一定的聯繫。

國民收入可以用價值表現出來，即按貨幣的實際價格來評定它。同時，國民收入又是使用價值和物質財富的綜合體。國民收入在價值方面的變動和國民收入在使用價值方面的變動，由於社會勞動生產率的增長而各有不同。社會勞動生產率的水平越高，則包括在同一收入數值中的物質財富數量也就越大。

因此就產生了兩個任務：第一是計算蘇聯國民收入實際量的動態；第二是研究國民收入增長的各個因素。

一、馬克思列寧主義關於計算國民收入的基本原理

蘇聯計算和分析國民收入的方法，是以馬克思列寧主義的再生產理論為根據的。

馬克思第一次給國民收入下了一個科學的定義，即：國民收入是全部總生產品價值（社會總產品）中的一部分，這部分價值是新創造的價值，它不同於社會產品的另一部分價值——轉移價值。

“總收益或總生產物是全部再生產的生產物除了那種

32

1

2

3

4

5

6

被使用但未被消費的固定資本部分，總收益或總生產物的價值是等於墊支的並且在生產上消費掉的資本（不變資本和可變資本）加剩餘價值（那分解為利潤和地租）。……

總所得是總生產物的這一個價值部分，或其中由這個價值部分計量的部分。那是總生產物中除去墊支的並且在生產上消費掉的不變資本所借以補償的價值部分，或其中由這個價值部分計量的部分以後下來的部分。……就全社會的所得來看，國民所得是由工資加利潤加地租，那就是由總所得形成。”^①

由此可見，全年的社會產品是由兩部分構成的：一部分是轉移的價值；另一部分是新創造的價值，即以該年勞動所創造的價值。

“每年造成的商品總額，從而，全部年生產物，是在該年發生作用的有用勞動的生產物；這一切商品所以存在，只是因為社會使用的勞動，已在有用勞動的多枝系統中被支出。只是因為如此，所以在它們生產上消費掉的生產資料的價值，曾包含在它們的總價值中，而用新的自然形態再現出來。總年生產物，是一年中支出的有用勞動的結果。但在年生產物價值中，只有一部分，是在該年創造的；這一部分，便是年價值生產物。該年推動的勞動的總額就是表現在這方面。”^②

社會產品是這樣再生產的：在各該年內，從前所生產

^① 馬克思：“資本論”，郭、王譯本，人民出版社版，第三卷，第1,100—1,101頁。

^② 馬克思：“資本論”，郭、王譯本，人民出版社版，第二卷，第463頁。

的生產資料的價值，以原料、材料、燃料和固定資產磨損的形式，轉移到該年產品的價值之內。同時，新的價值（以及與其相適應的使用價值數量），以該年的勞動創造出來，它也是社會的收入。所以供做補償生產消耗之用的那部分年社會產品，經常是被凝結在社會產品再生產的周轉里面（在數量方面，轉移價值量是以生產中的物質消耗定額和生產資料的價格水平為轉移的）。而社會產品的另一部分，則可用來作為收入，即可以把它用於消費，也可以把它用於積累。

在說明社會產品構成的馬克思的公式中，社會產品是用 $C + V + m$ 的數值來表示的。在這里， C 代表轉移價值，即該年產品中，用以補償生產上物質消耗的價值，而 $V + m$ 的數值則代表新創造的價值或國民收入，它是消費基金和積累基金以及各階級收入的源泉。

馬克思列寧主義理論不是孤立地研究國民收入，也不是在收入的經驗數值的形式中去研究國民收入，像資產階級經濟學者們所做的那樣，而是把國民收入作為整個再生產問題的一部分來研究的。

“‘國民收入’與‘國民消費’的問題，在獨立提出問題之下，是絕對不能解決的，只是產生學院派的推論、定義和分類；這個問題，當全部社會資本底生產過程被分析了之後，才是完全解決了的。”^③

蘇聯國民收入的研究方法，以及國民收入數量、構成和分配的確定，是以分析社會主義經濟的社會產品的再生

^③ 列寧：“俄國資本主義發展”，解放社版，第35頁。

產为根据的。这样，國民收入指标就成为苏联國民經濟全部平衡表的一个組成部分。

斯大林同志教導我們說，馬克思再生產理論的基本原理，不僅对資本主义形态是有用的，而且对社会主义經濟也是有用的。“……馬克思再生產的公式，絕不限于反映資本主义生產的特点，同时，它还包括一系列有用于所有社会形态、其中特别是社会主义社会形态的再生產的基本原理。”

苏联的國民收入是該年内再生產出來的一切总產品的一部分。

既然总產品（社会总產品）是由一切物質生產部門的总產品構成的，那末計算國民收入总量的出發点，就應該是計算各物質生產部門中新創造出來的价值。（在統計上称之为淨產值）。

各个部門新創造的价值或淨產值，是从总產值中減去生產上的物質消耗而計算出來的。一切物質生產部門的淨產值的总计就是國民收入的总额。同时，各个物質生產部門的淨產值在此总额中的比重，就是說明各部門在國民收入生產中所占的份額。

國民收入是以貨幣形式表現的居民和企業的收入（農業的实物收入也是按貨幣來計算的）。

收入源出于生產範圍；它是由在國民經濟各部門中工作的居民的原始收入和社会主義企業的原始收入形成的。社会主义國家对收入進行分配和再分配，因而形成社会的再分配基金而用于积累和各种社会需要上面。由于分配和再分配的結果，形成非生產範圍的收入；結果形成居民、

机关和企業的最終收入，而这种收入則是相当于物質財富的消費額和积累額的。

二、苏联國民收入的計算方法

以价值（即以貨幣）計算國民收入量，是根据所有國民經濟部門的总產值及其在生產中的物質消耗的資料來進行的。

在第四篇中，曾經敘述过物質生產部門总產值的計算方法。至于求淨產值即新創造的价值时應該扣除生產中的物質消耗，就必须按照不同的社会生產各部門把它的構成加以具体化。

根据轉移价值的經濟內容，我們可以把企業中应当列为物質消耗的費用和开支作如下的划分：

甲、該时期內，在生產和小修理方面实际消耗的原材料、燃料等等的价值；

乙、該时期內，在產品生產上所支出的生產性服務費（運輸、邮电、定貨業務等）。根据各个部門所采取的核算方法，应把这种費用（例如：運輸費）的一部分，包括在所消耗的原材料价值中，或包括在成品价值中；

丙、生產用固定資產折旧費，按既定定额或按假定計算（例如：在農業生產方面）的每年磨損数值。

該企業或其他企業、部門的工作人員的各种劳动報酬，都不应計入物質消耗中去，因为任何形式的劳动報酬，要直接或最終於該企業或該部門所創造的淨產值。

非生產性的服務報酬，是繳給財政信貸系統的各种付款（稅收、信貸利息、保險費等），以及对其他企業的付

款，即不能直接計入產品开支的或生產性服务的各項付款（例如罰金等），均不應計入物質的生產消耗中去。

正从各种消耗中划分出來的物質消耗，其經濟标志就是这种物質消耗应列入某一國民經濟部門的总產值中。換言之，該企業產品中的轉移价值，是其他企業的总產值或生產性服务。

計算生產中的物質消耗，必須完全適合于計算該經濟部門的总產值的方法。例如：在按工厂法計算总產值的工業企業中，即將其生產和進一步加工的成品和半成品除外的工業企業里，計算消耗時，不應包括其內部的流轉。在農業中，是按全部作物和產品的价值总量來計算总產值的，因而，生產上的消耗应包括內部的流轉。例如：無論購進的飼料或本身生產的飼料，其費用都必須包括在生產性的消耗中，因為种植業和一切農業產品的总計中包括飼料產品。

在計算所生產的國民收入時按國民經濟部門分組，對國民收入生產構成的分析具有特殊的經濟意义；按部門分組是和按所有制形式分組相結合的。

苏联計算國民收入的一般表式如下（表見下頁）：

总產值是以現价即每年的实际价格表示的。

計算國民收入時，工業总產值按工厂法和工業批發价格來計算，亦即包括周轉稅。

在農業上，產品的評價是用如下的方法進行的。國營農場的產品是按成本評價的。農業機器站的总產值，是按農業機器站給集体農庄工作所得的工資（貨幣或產品）总額來計算的。在集体農庄、居民副業、以及个体經濟中，

苏联的國民收入計算表 _____ 年（單位：百万盧布）

國民經濟部門及所有制形式	总產值	生產中的物質消耗(包括生產性固定資產的折舊)	淨產值(國民收入)
	1	2	3
甲			
1. 工業.....			
其中:			
(甲) 國營企業.....			
(乙) 合作社和集体農庄企業...			
2. 農業.....			
其中:			
(甲) 國營企業(國營農場, 農業機器站).....			
(乙) 集体農庄.....			
(丙) 集体農庄庄員的副業經濟.....			
(丁) 工人和職員的副業經濟...			
(戊) 个体農民的小私有經濟...			
3. 建築業.....			
其中:			
(甲) 國營企業.....			
(乙) 合作社集体農庄企業.....			
(丙) 居民.....			
4. 貨運運輸業及服务于生產的郵電業.....			
其中:			
(甲) 國營企業.....			
(乙) 合作社集体農庄企業.....			
5. 物質技術供应.....			
6. 貿易(批發和零售)和公共飲食業.....			
其中:			
(甲) 國營企業.....			

32

1

2

3

4

5

6

國民經濟部門及所有制形式	總產值 (社會產品)	生產中的物質 消耗(包括生 產性的固定資產 的折舊)	淨產值 (國民收入)
甲	1	2	3
(乙) 合作社集體農莊企業.....			
7. 其他物質生產部門.....			
其中:			
(甲) 國營企業.....			
(乙) 合作社集體農莊企業.....			
(丙) 居民.....			
國民經濟總計.....			
其中:			
(甲) 國營企業.....			
(乙) 合作社集體農莊企業.....			

產品的商品部分，是按其实际销售价格來評定的。而非商品部分，則暫按平均销售价格來估算。

在建築業（國營建築業）中，為定貨者進行建築安裝工程時，其總產值就要按合同上的实际價值來計算；而以自營的方式進行的建築，其總產值則按工程的实际成本來計算。在集體農莊和居民中，以貨幣表現的建築量，是以計算實物指標（建築物數量及其他等）的方法來確定的，也可以按消耗的建築材料、勞動時間及其他等資料來確定。

運輸業的總產值，是以運輸企業的貨運進款總額來表現的。供銷機構的費用，是發生在生產資料分配方面的那一部分社會產品價值。貿易的總產值是从貿易總收益額中扣除那種需要特別計算的外僱運輸費之後所餘的數額。其他各部門的產值，銷售部分是以实际銷售（出版物、獵品）

價格來表現的，而在居民經濟中消費的實物部分，則暫按國家價格來表現。

產品成本報表（在貿易方面是流轉費報表）是國營企業和工藝合作社計算開支的原始材料。

在工業方面，物質消耗中包括：原料、主要材料、輔助材料及其他材料、燃料、外購電力、生產性的固定資產的折舊（本年磨損數值）等。此外，應從“各種貨幣開支”和“銷售方面的商業開支”總額中，將其中約占1/3的物質消耗單獨分辟出來（根據專門調查）。

在國營農場里，下述的所謂直接費用（即與某些一定的種類產品生產有關的）完全列入物質消耗：種子、培植材料、飼料、肥料、燃油、燃料、電力、獸醫藥材、消滅農業病蟲害的化學藥品、其他材料以及國營農場的生產性的固定資產折舊。

此外，在物質消耗中還需要計算那些被計入所謂間接費即總生產費和國營農場費用中的物質消耗，例如：建築物、機器、農具的臨時修理材料、外僱運輸費用、郵電費及其他等等。農業機器站的物質消耗也是這樣計算。從全部直接費和間接費中，把屬於轉移價值成分的金額劃分出來，以區別於淨產值中的勞動報酬和一切其他費用。

計算全部農業淨產值時，還必須計算全國改良土壤的構築物的折舊，以及與經營該構築物有關的物質消耗，也要計算獸醫站、選種站、國營良種苗圃等等為農業服務的企業的物質消耗。由於礦質肥料在許多年內都能對土壤發生作用，因而應當按各種肥料的作用持續期間，來確定該年產品中礦質肥料的消耗。

在建築業方面，建築安裝工程成本報表包括：直接費（材料費、基本工資、建築機器管理費、運輸費以及其他輔助性的生產服務費和外在服務費等）和雜項費用（如行政管理費、市政費、防火費以及其他等）兩方面的資料。所有建築成本的項目，几乎都是綜合的項目，即包含轉移價值和淨產值兩種成分。比如將近10%的材料費是用在建築工程上的勞動報酬（用自有工具製造建築零件等等），因而其中僅約有90%應列入物質消耗。在建築機器管理費項目中，約有1/3是由物質消耗費組成的（折舊、燃料、電力等等），而其餘部分則屬於工資，即為淨產值。在雜項費用這個項目里，有15%到50%的各種費用屬於物質消耗，例如：有50%的臨時性構築物的耗損，一部分防火費、市政費、郵電費等等便是。

在運輸業方面，運輸成本報表包括兩部分：第一、完全屬於物質消耗的費用：折舊、燃料、電力、材料以及中修理和小修理等；第二、其中必須劃分出物質消耗的項目，例如：車站經費等等。貨運和客運之間的物質消耗分配，是根據以噸公里表現的貨運和客運的比例關係來確定的。

流轉費報表可以用來規定出所有環節如批發和零售貿易，採購機關等的物質消耗。由於計算貿易總產值時需要扣除外僱運輸費，所以貿易的物質消耗中，只包括自家運輸費（將近一半在“汽車運輸費”項目中）。租賃費、房屋用具管理費、以及臨時修理費中，約有50%屬於物質消耗，在加工精選費中，也同樣約有50%屬於物質消耗。郵電費和辦公費，超過規定限額的商品耗損和減量以及“其

他支出”項目中的某些部分，完全屬於物質消耗。

按照公共飲食業總產值的計算方法，屬於物質消耗的，僅有那些與準備食物和出售食物有關的費用即燃料費、電費、水費、冰費，而不是基本原料費。

計算國營企業的淨產值是以報表資料為根據的。但計算集體農莊、合作社企業的淨產值時，則與國營企業不同。集體農莊、合作社企業，在許多場合下，要從集體農莊的不同經濟部門的消耗量出發而採用不同的計算方法。農業生產中（種子、飼料、工業商品及其他）的物質消耗包括：（甲）外購材料；（乙）自家生產的原材料。

對集體農莊供應生產資料的材料和集體農莊的年報表，都是計算農業消耗和淨產值的主要來源；此外，農業產品的生產開支（種子、飼料及其他），最後都要反映在實物的農業平衡表中。在這平衡表里，可以比較儲存品、產品、產品的銷售、生產中的支出以及個人消費等。

自家生產的產品，其物質消耗是按照該產品的平均銷售價格來估算的（即如同估算非商品產品部分一樣）。在計算集體農莊（按農業而言）的淨產值時，其物質消耗是按集體農莊支給農業機器站的工作報酬（貨幣或實物）來計算的。

集體農莊建築工程的淨產值，是根據總產值和物質消耗的計算來確定的。而物質消耗則有外購的或自己的輔助性工業企業的之別。集體農莊的工業企業淨產值，是根據年生產量（即按每年工業普查資料）和物質消耗的統計資料確定的。購入的原材料部分的物質消耗，是以實際開支的總額來確定的，而在自家生產的材料方面的物質消耗，

32

1

2

3

4

5

6

則是通過專門的計算來進行的。

居民副業的淨產值，是根據總產值和計算物質消耗的調查資料來確定的。計算居民經濟的物質消耗，需要利用居民預算調查和農業原料平衡表。

至於計算其他各物質生產部門的淨產值時，除出版業務有成本報表外，在其餘各部門中（居民為了自需而進行的消費性的捕魚、打獵、伐木、采薪及其他），由於物質耗費量不大，總產值和淨產值實際上可能是一樣的。

上述各物質生產部門的淨產值，乃是工作人員和企業原始收入的源泉（其中也有實物形式的，如在集體農莊所發生的），它可以通过計算它的各種要素的方法來求得，如：工資、按勞動日支付的報酬、利潤、稅款以及其他所有以社會主義企業第一次收入為來源的提繳（例如：保險費、罰金及其他）。

根據1937年資料并按現價計算的蘇聯國民收入構成列表如下：^①

	對總計的百分比
工業	53.1
農業	26.7
建築業	5.8
運輸業	5.0
貿易和社會給養	9.5
其他各部門 ^②	2.9
總計	100.0

① 卡爾甘諾夫：“蘇聯國民收入”，1940年版，第177頁。

② 包括：打獵、消費性捕魚、碎鐵搜集等等。

這些數字明顯地表現出蘇聯經濟的工業性質，即國民收入的極大部分是社會主義工業中生產出來的。1913年，工業在創造國民收入中所占的份額，僅為總額的25.5%。而在德國戰爭的前夜，蘇聯國民收入總額，已有99.3%是社會主義經濟所創造出來的。^①

三、蘇聯國民收入實物量指數的計算

國民收入量的現實變動指標，如一定數量的物質財富在某時期的變動，叫做國民收入實物量指數。計算這種指數的基礎就是消除價格變動的影響。要這樣做，就得用可比價格而不用現價來評比各年的國民收入。在該時期內價格沒有任何變動的場合例外。為了做到這一點，則總產值和生產中的物質消耗要按可比價格（即以某一年的價格表現的）重新估價。求國民收入實物量指數的公式如下：

- 1、以可比價格即基年價格表現的總產值（等於用現價所表現的總產值除以物價指數）。
- 2、以該年實際價格表現的生產中的物質耗費。
- 3、消耗的原材料等對基年水平的價格指數；除消費的流動基金應重新估價外，一年內的折舊金額也必須重新估價。這種重新估價是在建築成本指數的基礎上進行的。
- 4、以可比價格即基年價格表現的物質消耗（等於以現價表現的消耗總額除以物價指數）。

① “蘇聯社會主義建設”，國立政治大學出版社1959年版，第7頁。

32

1

2

3

4

5

6

5、以可比价格(即基年价格)表现的淨產值,等于以可比价格表现的总產值与生產中物質消耗总額間的差額。

6、把各物質生產部門的淨產值綜合起來,即得國民經濟淨產值的总額。

7、國民收入的絕對值是用貨幣和几个可比年度(二年或二年以上)的可比价格來表现的。根据这种絕對值,即能求出國民收入的实物量指数,亦即能求出一种足以表示該年度(或數年)國民收入比其他某些年發生何種变化的相对值。

以可比价格表现的國民經濟各部門的淨產值,只能把它当做总計國民收入的一种因素,至于各生產部門的现实比例,則惟有以各該时期实际价格來評定產值、消耗及一切經濟流轉額的方法,才能表現出來。因此,从各部門在創造國民收入中的作用的观点而言,無論以可比价格(固定价格)表现的各部門淨產值的絕對值,也無論这种淨產值的比例关系,都不能成为經濟分析的对象。

除國民收入总指数之外,分別确定社会收入的兩個組成部分——消費和積累——的实际动态,具有重要的意义。

至于說到可比价格(或不变价格),在苏联國民收入动态的計劃和統計計算的實踐中,从第一个五年計劃开始直到第四个(战后的第一个)五年計劃末,是采用1926—1927年的价格,即所謂1926年至1927年的固定价格。从1950年起,無論在工業方面和國民收入計算中都廢除了1926—1927年价格,而現在則已規定以1952年1月1日的价格,作为1952年至1955年間的可比价格。

• 106 •

为了确定1926年—1927年价格与新的可比价格的动态数列的联系,就必须有1950年的兩種評價材料:即1926年—1927年价格的材料和1952年1月1日价格的材料。例如:在1950年,有一个数字,数列的最末数是包括1950年在內(这个指数是以1926年—1927年的基价編制的)。另一个数字,是1950年以后各年数列的最初数(在此情况下,指数是以1952年1月1日的基价編制的)。如此,則两个动态数列可以合而为一,其中所有的数字(取相对数)都将是可比的。

四、苏联國民收入增長因素的分析

如上所說,作为一定数量的使用价值的國民收入,其增長有兩個因素:第一是由于物質生產部門劳动量的增加;第二是由于活劳动生產率的增長以及生產中物質消耗的節約,因而國民收入的实物量增長了。劳动量的增加和劳动生產率的提高,無論对总產值或淨產值的增長速度,都具有同样的意义。

总產值和淨產值的实物量指数(在物質耗費定額不变条件下),与使用工时指数和劳动生產率指数的联系如下:总產值(或淨產值)指数与劳动生產率指数及使用工时指数的相乘积成正比例。

請看总產值各因素的計算表:

	第一时期	第二时期	指数
总產值(按可比价格計算).....	8,000	10,080	1.26
使用工时(單位:人/日).....	200	210	1.05
劳动生產率(按可比价格計算的每一人/日的生產量).....	40	48	1.20

• 107 •

32

1

2

3

4

5

6

不难看出：总產值指数（1.26）等于劳动生產率指数（1.20）与使用工时指数（1.05）的相乘積。

用上列的計算表，可以确定出两个因素在增加產量上的具体意义。总產值增加2,080这个数值中，有400是由于增加使用工时10个人/日（ 10×40 ）的結果，而其余的1,680（ $2,080 - 400$ ），则是由于提高劳动生產率（ 210×8 ）的結果。如此，在总產值增長2,080这个数值中，依靠增加劳动量者占19.2%，而依靠提高劳动生產率者占80.8%。

計算各因素的份額，也可用另外的方法。从实际增長的2,080数值中，减去由于增加劳动量而增長的数值（即5%或絕對数400），也可以得出由于提高劳动生產率而增長的產值即1,680。假如从劳动生產率指数出發，也可以獲得同样的結果。这样就应当用20%的数值，它是工人在第二时期比第一时期的生產水平多生產的部分。生產額是 $210 \times 40 = 8,400$ ，而其20%的数值即1,680，则是由于提高劳动生產率而增加的產值。

在苏联，劳动生產率的提高过去和现在都是生產加速增長的基礎。1951年的工業產品比1940年的水平增長了70%，就是由于劳动生產率提高的結果。

國民收入的增長，除依活劳动数量和劳动生產率为轉移外，还以節約生產資料的消耗为轉移，生產資料的節約是过去劳动量的節約，是提高整个劳动（物化劳动和活劳动）生產率的因素之一。因此，各工業部門和全部國民收入的淨產值的动态与总產值的动态是不一致的。

由于單位產品物質消耗实际定額的縮減，全部物質消耗在总產值中所占的份額也相对地縮減了，如此，淨產量

的增長（按实物量計算），便超过了总產量的增長。在單位產品中，原材料消耗的減少以及固定資產折旧的減少，都意味着劳动的節約，它作为补充的資源，而成为構成國民收入物質內容的物質財富量增長的源泉

現在我們举一个例子來說明如何分析淨產值的增長因素。这里假定淨產值在总產值中所占的比重增大了，而同时又保持上述总產值增長因素計算表中所使用的那些增加使用工时和劳动生產率的前提。

	第一时期	第二时期	指数
总產值（按可比价格計算）.....	8,000	10,080	1.26
物質消耗（按可比价格計算）.....	3,600	4,354	1.20
淨產值（按可比价格計算）.....	4,400	5,746	1.31
淨產值在总產值中所占的份額（%）.....	55	57	—
第二时期淨產值的增長.....	—	1.546	—
使用工时（單位：人/日）.....	200	210	1.05
由于增多使用工时而引起的淨產值增長.....	—	220	—
由于提高劳动生產率而縮減物質消耗而引起的淨產值增長.....	—	1.126	—
使用工时因素在淨產值增長中所占的份額（%）.....	—	16.5	—
劳动生產率因素在節約量中所占的份額（%）.....	—	85.7	—

如按基期水平換算第二时期的消耗，就能進一步划分生產率和節約量各因素的作用。假如物質消耗的份額仍停留在基期的水平（即占总產值的45%）上，那末第二时期的消耗为4,536，而淨產值则为5,544，即比实际数值少

32

1

2

3

4

5

6

202。

因为由于提高劳动生产率 and 节约生产资料消耗而引起的增长额为1,126, 则从中减去节约量202, 即可得出由于提高劳动生产率而引起的增长额为924。这样, 计算净产值增长因素的影响的最后结果表明: 净产值总增长额为1,346, 其中, 由于使用工时增多者为220 (16.3%), 由于劳动生产率提高者为924 (68.7%), 由于物质消耗节约者为202 (15.0%)。

如把苏联国民收入增长速度和资本主义国家国民收入增长速度加以比较, 就可以显然看出社会主义经济制度比资本主义经济制度具有巨大的优越性。在苏联, 国民收入增长得最稳而又快, 这反映社会主义经济的不断高涨。这样的国民收入增长速度, 在资本主义国家里是没有的, 也是不能有的; 尤其是资本主义国家的国民收入动态, 是极不稳定的, 正如它的一切生产一样。包括第二次世界大战前各年任内的统计资料可以证明这一点。

国民收入动态 (对 1929 年的%)

	1933年	1937年	1938年
苏联.....	167.8	333.2	363.3
美国.....	52.2	86.1	80.4
英国.....	90.4	118.6	119.2
德国.....	61.5	90.2	100.5
法国.....	81.2	89.8	—

在战后, 资本主义国家的经济仍然是裹足不前的一幅图画, 而苏联的经济则是迅速上升的。

• 110 •

国民收入动态 (对上一年的%)

	1949年	1950年	1950年 (对1948年的%)
苏联.....	117	121	142
美国.....	97.5	109.9	107
英国.....	101.5	102.8	104

在苏联, 由于物质生产部门工作人员数的不断增加, 因而国民收入也日益增加。

例如: 在1928年至1940年期间, 国民经济中的工人和职员总数, 从1,150万人增到3,000万人; 而到1951年末, 则增到4,080万人。劳动生产率的大量提高, 已成为国民收入增长的一个强有力的因素。工业的劳动生产率, 1940年比1928年提高到3.5倍, 而1951年则超过了战前水平的50%。

农业已经集体化并以先进技术装备起来, 这就使得劳动生产率大大提高。根据1937年的统计调查资料, 集体农庄由于采用拖拉机和康拜因机, 与农业集体化之前的农民经济中的劳动消耗相较, 一年节约工作人员1,100万人。

社会主义的生产组织, 保证了一切物质资源的合理运用。成为发展社会主义经济的最重要因素的社会主义竞赛, 就意味着劳动生产率的不断提高和生产资料的节约。如在1951年, 工业产品仅由于降低成本即节约260亿卢布以上。

五、苏联国民收入的分配

物质财富分配的性質和形式取决于生产方式。社会主义的生产关系决定着国民收入的社会经济内容, 它的精

• 111 •

成，它的增長速度及其分配與利用的原則。

蘇聯的勞動力不是商品，勞動報酬是分配社會收入的形式，而這種形式是與社會主義生產方式相適應的，亦即以勞動的數量和質量為根據的。

約·維·斯大林所發現和發展了的社會主義基本經濟規律，就是說，隨着國民收入的不斷增長，收入在增大着，蘇聯勞動人民的福利也在提高着。蘇聯的國民收入，1951年比1940年增加了83%。

由於工人和職員貨幣工資的增長，農民貨幣和實物收入的增多，大量消費品價格的降低以及國家對居民其他支付的增長，因而，工人和職員的實際收入，按每人計算，1951年比1940年約增75%，而農民的實際收入，按每人計算，在同一時期約增60%。

不是所有的國民收入都用在個人消費上。社會主義擴大再生產就是意味着必須提出一部分國民收入用於積累和擴大生產。在蘇聯，有一部分收入採取集體利用的形式而積累起來，這種積累是蘇聯經濟發展所必需的和最重要的基礎，因而，也是進一步提高各族人民生活水平的基礎。

卡爾·馬克思在其“哥達綱領批判”這本著作中，在揭穿小資產階級的平均分配“理論”的時候，曾經指出社會主義經濟應怎樣實現社會總產品和國民收入的分配。

從所生產的社會產品中，首先應減去補償消費了的生產資料的開支。其次，應提出一部分用來擴大生產並做後備基金或保險基金。而其餘部分則用在消費上，但不應把全部消費基金都交由工作人員個人支配，因為還必須保證社會主義國家的公共需要，這就要求從國民收入中再提出

一部分費用，作為國家機關的行政費、國防費、學校、醫院經費、以及作為無勞動能力的社會成員的費用等等。

在蘇聯，體現着社會勞動的社會主義企業的收入，是擴大生產和社會基金所需費用的源泉。社會主義社會中，不存在私人勞動和社會勞動間的對抗性的矛盾，因為像上面那樣從國民收入中所扣除的一切款項，都進一步直接或間接地返還給社會主義社會的公民。

列寧在“國家與革命”這本著作中論述共產主義社會第一階段時也曾指出，在社會主義條件下，對同等勞動給以同等報酬，需要在產品進入個人分配之前，先從社會產品中提出若干款項，以補充生產中的消耗並用於擴大再生產和社會需要。

在蘇聯，國民收入的分配，多半是作為居民和企業的收入並以貨幣形式來進行的，這種收入是通過購買消費用的或生產用的商品來實現的。

下面就是蘇聯勞動人民個人收入的幾種基本形式：

甲、國營企業和國家機關的工人和職員的工資，這種工資是以一定的工資率和工資等級為保證的勞動報酬。實際工資的多少是以工作人員的熟練程度、勞動數量和勞動生產率為轉移的。工資的來源，或是該企業內的淨產值，或是從企業收入中提出的作為再分配的社會基金。

乙、集體農莊莊員和合作社社員按分配合作社集體農莊企業一部分收入的辦法而得到的收入，也是與勞動的熟練程度、勞動量、勞動生產率相適應的。工人和職員的工資和工藝合作社社員的收入，幾乎完全是以貨幣形式支付的；而集體農莊莊員的收入，是按勞動日，一部分以貨幣

32

1

2

3

4

5

6

支付，一部分則以實物支付（谷物、馬鈴薯、畜牧業產品及其他等）。上述蘇聯勞動報酬的兩種基本形式，是由蘇聯兩種不同的社會主義所有制形式，即國家的（全民的）所有制和合作社集體農莊的所有制（各個集體農莊、合作社所有制）決定的。

丙、集體農莊莊員的副業收入以及工人和職員的副業收入（如菜園、牲畜）。副業收入是按副業的淨產值來計算的，包括貨幣收入和實物收入。

丁、勞動者處於暫時喪失勞動力的情況下或者是殘廢、以及為了兒童教養、求學從國家基金和社會組織團體基金中領取的撫恤金、補助金、獎學金。

戊、個別農民和未參加合作社的手工業者，從其以個人勞動為基礎的小私有經濟中獲得的收入。這種收入也是以小私有經濟淨產值的數量來計算的。它包括貨幣收入和實物收入。

己、勞動者的其他收入，例如：工資外的獎金、公債利息，在儲蓄銀行存款的利息等。

除上述個人收入外，蘇聯勞動者還獲得大量的補充收入。如從國家各種免費的、優待的文化生活事業中所獲得的收入。

居民收入統計主要以報表資料為根據。所有國營企業和國家機關的經常勞動報表和年報，都包括着工人和職員各種工資的統計資料。集體農莊的年報是集體農莊莊員的貨幣收入和實物收入的資料來源。最後國家社會保險報表，國家預算報表以及儲蓄銀行報表，都包括着對居民支付的撫恤金、補助金、助學金、存款利息、公債利息等等

的統計資料。

統計的任務，除計算勞動者的各種收入之外，還要計算各種社會階層居民的收入（如工人、職員、集體農莊莊員等的收入）。

勞動者除從主要職業得到基本收入外，也可以從副業中得到收入。例如：身為集體農莊莊員家庭成員的工人或職員，在集體農莊工作，可以按勞動日得到收入；而每年有一部分時間在建築工地工作或採伐木材的集體農莊莊員，除按勞動日從集體農莊中取得收入外，也可以從集體農莊外的職務中領得工資。

各種社會階層居民收入的具体構成，是根據上述各報表資料來計算的，也可以根據工人、職員、集體農莊莊員的收支調查資料來計算。在收支調查中，包括着家庭各種收入的指標。

各國民經濟部門中社會主義生產企業的淨產值，是勞動報酬的源泉，也是企業原始收入的源泉。社會主義生產企業的勞動報酬和企業收入，都是每個國民經濟部門淨產值的初次分配的要害。國營企業收入的各种基本形式為：利潤、周轉稅；此外，作為社會基金的各种提撥金（利潤和周轉稅除外），例如：社會保險費、借貸利息、次要的稅款（如地租、房屋稅等）也應計算在收入之中。

在集體農莊里，原始收入也是在集體農莊莊員中間按勞動日分配收入並支付外邀職工的勞動報酬以後所剩下的那一部分淨產值。集體農莊收入，基本上用來增置財產，如：公有牲畜頭數、建築物、用具、種子基金、飼料基金、保險基金等等；這些收入，主要是以實物形式表現的；另

32

1

2

3

4

5

6

外的貨幣收入，是由集體農莊公有基金提繳金構成的，這種收入是貨幣稅款和提繳金（集體農莊的所得稅，保險付款）的源泉。

國民收入的計劃再分配有兩個目的：第一，按照發展社會主義經濟的計劃，保證必需的全部積累額和國民經濟各部門的擴大生產；第二，社會主義國家動員一切資源去補償一般管理費、國防費、教育費、保健費以及社會保證金等。

根據這些任務，社會主義國家通過各種提繳金和課稅的辦法，征收企業和居民原始收入的一部分。這樣，就產生了再分配的社會基金。同時，在被征收的企業收入中，一部分是以基本建設投資和生產撥款的方式，重新回到生產範圍；社會基金的另一部分，則用于全國的需要上，如社會文化設施，鞏固蘇聯國防，以及一般行政管理費等。

企業和居民收入的再分配，是通過財政信貸體系來實現的，並且主要是反映在蘇聯的國家預算里。

整個社會再分配基金的構成及其使用，可以用如下的公式來說明。

構成收入的社會基金及其分配的各項基本指標：

甲、收入的社會基金的資源：

其中：

- 1、取自社會主義企業收入，
- 2、取自居民收入。

乙、收入的社會基金的使用：

其中：

- 1、用于生產性的基本建設，

2、用于擴大生產，

3、用于文化生活和非生產性的基本建設，

4、用于國防需要，

5、用于行政管理上的需要，

6、用于居民文化生活服務機關的經常費，

7、用于勞動者的社會保證。

上述各項，可分為如下兩種：

甲、積累部分——用于生產性和非生產性基本建設的撥款以及用于擴大生產的撥款。

乙、另一部分，用于非生產性的各種社會需要。

由于社會主義國家實行收入的再分配的結果，就形成了企業、非生產機關和居民的最終收入，即實際上用于積累和用于物質財富消費的收入。

假如，從社會基金中所取得的收入超過了繳付社會基金的數額，則其所擁有的最終收入就要大于其原始收入；假如繳付社會基金的數額超過了從社會基金中所取得的收入，則其所擁有的最終收入就要小于原始收入。

社會主義生產企業的最終收入，用來進行基本建設和擴大生產；所以企業的最終收入表現為固定資產、流動基金的增長和商品物資儲備的增長。

撥付給非生產機關的款項，用來滿足這些機關的日常業務需要，并用來以支付服務于非生產機關的工作人員的工資。

居民個人的最終收入是用于物質福利的消費上，也有若干不大的一部分用以增加個人的消費性財產（例如建築房屋）。為了計算蘇聯居民最終收入的全部實際額，就必

32

1

2

3

4

5

6

須計算由國家和社会团体所担負的那部分以集体消費形式出現的补充收入。应当把这些認為是个人收入的补充：第一，各种免費待遇和按优待价格計算的物質福利收入（例如：医院、保育院等的給养）。第二，由國家負擔的物質福利費，用于教育、保健等机关的經費。

这样，苏联的國民收入是使用在下列兩方面：

甲、用于滿足苏联劳动者个人的物質和文化的需要；这种需要將近國民收入的 3/4；在这 3/4 中，包括按个人分配的一部分國民收入（包括各种社会保証），也包括补充的集体消費基金（以國家支出的形式用于教育、保健等机关的物質費用）；

乙、用于國营企業和集体農庄合作社企業的社会主义擴大生产，用于全國的和社会的需要（行政管理机关，國防机关以及科学机关的物質消耗）；为了这个目的使用的國民收入为 1/4。

为了計算國民收入在積累基金和消費基金方面的分配，其資料來源如下：

甲、國营企業和集体農庄合作社企業的年報，其中包括年報、年末固定資產和流动基金的价值以及儲備价值等統計資料；其每年的財產增長額，就表现出企業的積累額。

乙、商品流轉報表，預算調查資料，國家預算中关于國家預算机关支出的統計資料，都是計算居民和机关物質財富消費的基本材料。

由于計算物質生产的淨產值是苏联計算國民收入的基本方法，那末，把國民收入分配的現有資料与國民經濟各

部門的淨產值及其總計加以比較，就可以進行相互檢查并確定各种計算。

六、对資產階級國民收入計算方法的批判

資產階級的經濟學者，花費很多力量，对資本主义國家國民收入進行所謂“客觀的研究”。这种“研究”完全是以反科学的、惡劣的方法为根据的，其目的在于粉飾資本主义，“証明”勞資利益是可以調和的。資產階級的經濟學者，以曲解國民收入的社会經濟實質并歪曲國民收入分配資料的辦法，極力証明在資本主义条件下沒有剝削，并企圖推翻階級不平等現象日益增長和劳动群众日益貧窮化这些無可爭辯的事實。

他們对國民收入的經濟內容的解釋是歪曲的。資產階級的經濟學者把國民收入当作个人收入和股份公司企業的非分配收入的簡單的總計。这样，就使收入因其來源不同而存在的區別化為烏有了；在總計里，包括着在生产中形成的原始收入，而它的源泉就是工人和農民的劳动所創造的新价值；在總計里，也包括派生收入，这种派生收入，是以提供所謂勞務等方法，借助于課稅而得到的。

把按再分配方式所獲得的派生收入几乎全部都包括在國民收入總計中（僅僅在某些場合不去計算政府的公債利息、官員和士兵的撫恤金等），这首先就意味着大大地誇大了國民收入的實際量。据約略計算，在資本主义國家的國民收入總額中，由于收入內容的重复計算而誇大了 20% 或更多一些。

資產階級計算國民收入的方法，是以这种概念作为基

32

1

2

3

4

5

6

礎的，即仿佛任何收入都是劳动、資本或管理等“劳务”的补偿。資產階級的經濟學者，企圖極力掩盖資本家們采取剝削本國大多數居民和掠奪其他國家人民的办法以占有限度的利潤這一事實，資產階級的經濟學者完全廢除了收入再分配這個概念，以竭力掩盖資本主義收入的實際源泉。因此，關於把“劳务”範圍內所得收入包括在國民收入總計中的問題具有更廣泛的意義，並遠遠超出了純數量因素的范围，其結果便擴大了國民收入的實際量。采取把所謂劳务与物質福利等量齊觀的辦法，就產生这样一种可能：認為一切活動在經濟上都是同樣重要的，根據它們的“效用”而得到一定數額的收入。

資產階級經濟學者不承認社會再生產的科學理論，他們企圖以離開階級分配關係的毫無經濟內容的個人收入的概念作為依據。這樣提出問題，就掩盖了資本主義利潤的實際源泉，及其掠奪剩餘價值和剝削的問題，這個問題是資產階級所討厭的。資本奴僕的學者們宣稱，任何收入都是由人取得它而產生的，這實質上就是取消了按居民階級分配國民收入的研究。實際上這就表現為：在工資中包括大官僚和管理人員的收入，他們是獲得巨額工資的，即實際上獲得一部分剩餘價值；而不區別資本主義企業主的收入，小農收入，个体手工業者的收入等等。資產階級對收入的見解，離開現實的經濟范疇和階級分配關係。所以，在資本主義國家所刊載的統計計算資料里，既無任何的社會產品這個概念，又無作為這種社會產品一部分的收入這個概念；這種范疇是與資產階級的經濟學者背道而馳的。因此，資產階級統計是歪曲了國民收入的總計及其部門構

成的。

美國“所生產”的國民收入的項目分類，就是這個樣子：

- 1、農業，
- 2、工業，
- 3、建築業（按合同），
- 4、運輸業（包括客運），
- 5、郵電（全部），
- 6、貿易，
- 7、財政，
- 8、管理，
- 9、劳务，
- 10、其他，

總計（1——10）。

除工業和農業之外，我們也看到這樣一些“部門”，如：“財政”、“管理”、“劳务”等；顯然，這樣處理問題的方法，就是不能對生產構成作任何分析的。把計算方法簡單化成這樣：各個部門的收入就是各該部門的工資及其“在業人員”利潤的總數。因此，即使在資產階級統計中也把這種按部門的計算叫做國民收入計算的“實際法”，然而在實質上，它與按“個人法”即按收入的資料來計算是沒有區別的。

美國刊物所採用的收入分類，掩盖着按階級的收入分配。收入的公式包括下列指標：

I、從業人員的報酬：

- 1、工資和薪俸（包括士兵們的貨幣和食物給

32

1

2

3

4

5

6

养)。

2、其他劳动收入。

II、企业主的收入(未参加团体的和自由职业者的收入)。

1、企业主和自由职业者的收入。

2、农民的收入。

III、地租收入(包括私有房屋的房租)。

IV、团体利润(资本主义垄断集团的利润)。

V、纯利收入。

总计(I—V)。

按上述公式求国民收入总额与按前述“生产的”收入的计算公式一样，国民收入总额也是被夸大了的。工资被大官僚以及股份公司最高管理者的收入混淆了；农民集团的收入没有把农业资本家划分出来；资产阶级的收入完全是计算得不夠的。

实际工资的资料的情况也不好。

在资本主义国家内，发表虚假的实际工资指数，资产阶级统计学利用这种指数，竭力粉饰工人阶级的极其困难的情况，掩盖劳动者的实际贫穷状况。实际工资指数通常是根据名义工资指数和生活费指数(即生活费指数除名义工资指数)编成的。而名义工资指数通常则是根据从业人数动态和工资率(按小时的或按周的)的变化来计算。

用这种方法计算出的指数，并不能反映出工人阶级所获得的全部名义工资的动态。工作不足一周的工人人数的增长是现代资本主义条件下的一个特征，这就引起了实际

工资的缩减。但根据按小时或按周的工资标准的计算，并不反映这些。此外，工资总数的动态，仅能表明在业人员的工资，但当失业者增加时，全部工作居民按人口计算的收入实际上是降低了。而在业人员的工资指数，不能正确地反映工资的增長情况。

计算实际工资的另一因素，即生活费指数，大大地缩小了物价暴漲的情况。资产阶级统计学在计算生活费指数时，采用陈旧的关于消费品构成的资料而不能说明工人家庭消费构成的资料。故意编造的日家计彙集，缩小最贵商品和“劳务”的实际比重，因此，生活费的实际增长情况便被压低了。这样，若按直接的统计资料而不做必要的补充计算和概略估算，则分析资本主义国家各阶级的收入是不可能的。此外，应当注意，资本主义国家计算国民收入时所采用的资料来源，在许多场合都是极其令人怀疑的。税收资料和股份公司的报表是它们计算的主要根据之一。但如所周知，按税收资料来计算资本主义居民阶层的收入，是不能令人满意的，股份公司的报表也是一样，因为为了掩盖纳税，股份公司收入的绝大部分，已被转入各种折旧基金和后备基金里面去了。

(原文译自苏联“经济统计教程”第24章，彼得洛夫主编，苏联国立统计出版社1952年版)

32

1

2

3

4

5

6

关于社会主义社会国民收入的几个问题

M·保尔

苏联的国民收入是物质生产部门的社会劳动所创造的，它是满足我国居民不断增长的物质和文化需要的唯一的来源，也是不断提高社会主义经济和巩固我们祖国经济力量及军事力量的财源。

马克思列宁主义的再生理论教导说，国民收入是物质生产领域内的全部社会劳动所创造的社会总产品的一部分。

在资本主义条件下，国民收入是可变资本和剩余价值的合计额（ $V+M$ ），或者说，是社会新创造的价值。马克思说：资本主义生产方式占统治地位的社会的国民收入，是从社会总产品中减去生产过程中所消耗的不变资本的价值（与这个价值相等的一部分产品）后剩下来的那一部分产品的价值。资本主义国家的国民收入的本质和动态，现在是由现代资本主义基本经济规律来决定的。国民收入的分配和利用是为了垄断资本的利益，这就决定了资

本主义国家国民收入的增长速度很慢和劳动人民分得的国民收入不断减少。

苏联国民收入的本质与资本主义国家国民收入的本质根本不同。苏联的全部国民收入都是属于劳动人民的。在社会主义制度下，创造国民收入的过程，并不是像在资本主义制度下那样具有对抗性质。它是以利益一致、目的一致（建设共产主义）的两个友爱阶级——工人阶级和集体农民的合作为基础的。在苏联，没有剥削阶级和剥削阶级的奴僕，因而也就没有寄生性的消费；物质生产领域中的在职工作人员人数的不断增加和熟练程度的不断提高；劳动生产率的不提高和社会主义经营管理方法的采用；所有这些保证了社会生产的迅速增长，同时也保证了社会产品和国民收入的迅速增长。苏联的国民收入（按可比价格计算），与1913年的水平相较，1910年增加五倍，1950年增加9倍，1953年增加12倍。从1930年到1953年这个时期，尽管法西斯侵略者在战争年代造成了巨大损失，但苏联的国民收入却增加了7倍，而美国的国民收入在同一时期仅增加1.3倍。

在我们的经济著作中，往往说苏联的国民收入是新创造的价值。可否像对待资本主义社会的国民收入那样确定社会主义社会的国民收入是新创造的价值呢？我们认为是不可以的。说国民收入是新创造的价值，这仅仅反映了资本主义商品生产的特点。在资本主义生产的条件下，社会总产品是大量的商品的总称，而单个商品则是财富的基本形态。在社会主义生产条件下，社会总产品的绝大部分（生产资料）在国内经济周转方面已失去商品的特性，已

不再是商品，已不受价值規律作用的支配，僅僅保留着商品的外殼（成本核算等）。社会主义社会的生產資料实际上沒有价值，因而它不能把价值轉移到所創造的 產品中去。

某些經濟學家在分析社会主义社会的社會總產品和國民收入時，使用着恰恰是反映資本主義生產特點的“价值”“轉移的价值”和“新創造的价值”等概念（范疇）。

不能機械地把這些概念搬到社会主义生產的條件下來。不能忘記，社會產品按照价值分為轉移的价值和新創造的价值兩部分，這是反映資本主義生產特點的。大家知道，馬克思的再生產理論是從研究資本主義生產中得出來的，因此它具有商品資本主義价值關係的形式。這種商品資本主義關係的形式與馬克思的再生產理論的基本內容是有所區別的，他的再生產理論不僅適用於資本主義社會形態，而且也適用於社会主义社會形態。但有些經濟學家並沒有把對社会主义社會也適用的馬克思的再生產理論的這個基本內容與商品資本主義的价值關係的形式區別開，而是機械地把商品資本主義的价值關係的特點搬到社会主义再生產的條件下來，沒有從舊形式的後面看出新內容。

社会主义社會的某一時期（例如一年）的社會總產品是物質生產部門中的工人、農民和蘇維埃知識分子用自己勞動所創造的各種各樣的產品。這些產品中不僅包含着該年內新投入物質生產部門中去的勞動，而且也包含着本生產期開始時就使用的那些生產資料（勞動工具和勞動對象），這是前一生產期的勞動結果。前一生產期的勞動是按照這

些生產資料在本期內的消耗量（勞動工具的磨損、勞動對象在生產中的消耗）而轉入本年產品。社会主义社會所能利用的收入，僅僅是本年內社會必要勞動新創造的那一部分產品。社会主义社會只能用這一部分社會產品去滿足社會的物質和文化需要，擴大積累和建立儲備。

但是，即使社会主义社會的國民收入不是新創造的价值，在社会主义階段，在國民經濟中尚存在着兩個主要生產部門的條件下，國民收入的生產和利用只能借助於貨幣形式和价值形式來進行計劃和計算。

在共產主義社會的第一階段，即在社会主义制度下，製造產品所消耗的勞動量，並不是直接根據時間數，即不是根據製造產品所耗費的小時數來計算，而是用間接的辦法，即像商品生產條件下那樣通過价值及价值形式來計算。因此，製造社會總產品所消耗的勞動量與其相當於國民收入的那一部分勞動量，在社会主义制度下要通過价值和价值形式即通過貨幣來計算。

有些人說，承認按照价值形式和貨幣形式計算國民收入的必要性，就等於承認社会主义社會的國民收入是新創造的价值。這種說法是不對的。在我國，內部經濟周轉中的生產資料不是商品，不是价值；但同時還不能不通過貨幣形式來計算生產資料的數量和確定生產資料的利用指標。這裡所以需要有貨幣形式，僅僅是為了進行計算和核算成本。

二

苏联在实际計劃工作中採用所謂生產法計算國民收

入。为了在生产法的基础上计算国民收入额，必须正确地确定计划期的社会产品的总数，然后再确定物资消耗总数。

编制产品生产、分配、积累和消费计划时，要计算下列几个数字：一、生产性物资消耗，二、职工和农民——物质生产参加者的原始收入，三、国家、合作社和集体农庄的原始收入。物质生产参加者的原始收入加上国家、合作社和集体农庄的原始收入，就是按货币计算的国民收入额。

原始收入的形成，只是国民收入分配的开始。分配的下一阶段，是全国财政基金的形成，然后是居民的最終收入和國家、合作社、集体农庄的最終收入的形成。国民經济计划把主要的大部分社会产品分为生产性物资消耗和原始收入，这一点具有巨大的实践意义，因为这样可以把产品生产计划与劳动计划、生产费用和流通费降低计划、国家预算、财政机关的计划等密切联系起来。编制国民收入分配计划时，必须正确地确定居民、国家、合作社和集体农庄的收入额，并检查它们在物质生产、预算体系、信贷体系和服务部门内是怎样形成的。

编制国民收入利用计划时，其数额就是非生产性消费基金、积累基金和后备基金的合计数。

在编制国民收入的利用和分配计划时所掌握的国民收入总额（或所谓使用的国民收入）少于实际创造的国民收入额，这就是说在社会生产过程中要损失一部分产品和收入。因此，为了进一步检查所创造的国民收入额计算的正确性（因为分配的多少首先决定了创造的多少）并使产品平衡表与收入平衡表相协调，为了确定苏联劳动人民福利

增进情况的主要指标，计算“使用的国民收入”是具有特别意义的。

三

社会主义社会的生产领域与非生产领域的划分问题，对于正确地确定所创造的国民收入额具有重大意义，必须指出，直到现在，在苏联的经济学家之间，对苏联国民經济中的那些部门应当属于生产领域的问题，意见还没有统一。

在实际编制国民收入计划时，列入生产领域的有：工业、农业、林业、建筑业、运输业、邮电业、供应部门、采掘部门、商业和公共饮食业。但有一些经济学家（烏·索佩利、阿·彼得罗夫、阿·帕里采夫）认为，不能把全部运输业、邮电业列入生产领域，而要求仅把为生产服务的那一部分运输业、邮电业列入物质生产领域，即要把客运和所谓非生产性的邮电业除外。我们认为这样解决问题是根本不对的。在“资本論”第二卷和“剩余价值学說”第一卷中，馬克思对这个問題已經作了如下的指示：一、交通运输工业是一个物质生产部门，不管它是载客、运货或是通訊；二、运输效能的消耗，包括客运效能的消耗，与其他商品的消耗并没有区别：如果这个效能是为个人消费服务，那末随着效能的消耗其价值也就丧失；如果它是为生产而消费，那末其价值就轉移到商品中去；三、资本主义国家的运输业载运旅客所创造的效能，正像生产其他商品时一样，是要获得剩余价值的。

苏联的千百万运输工作者和邮电工作者都在提供物质

的服务。这些服务中有一部分是直接与创造具有实物形式的社会产品的生产部门（工业、农业、建筑业）的生产过程有联系的，这一部分属于产品的社会必要生产费；另一部分服务是与满足居民旅行上的需要有联系的，也要完全像生产人民日用品的工业和农业的产品一样，称为个人的非生产消费。个人消费用的工业品与旅客运输业、邮电业产品之间的唯一差别，就在于第一种产品在生产过程完了之后应具有实物形式，而第二种产品却不能与生产过程分开，这种产品就是人的旅行过程本身或邮电业的服务本身。帕里采夫同志说，居民利用客运工具满足个人需要，这是个人消费过程，不是物质生产过程（“经济问题”1953年第11期第65页）。我们认为他没有考虑到，利用任何使用价值满足个人需要的过程永远都是个人消费过程，但创造这种使用价值却是物质生产过程。在交通运输工业中，消费是与生产本身同时发生的，但这并不能说，利用运输工具载运旅客便不是物质生产过程了。

关于商业在创造苏联的社会产品和国民收入中的作用问题，我国的经济著作中也有不同观点。一种观点是说，在苏维埃社会条件下，纯粹的商业费用已经绝迹，即或有一些，也是不足挂齿的，因此，商业应该完全列入物质生产领域。另一种观点则与此相反，认为苏维埃商业中的纯粹的费用还相当多，因此，为了不歪曲国民收入的真实情况，在计算“商业”总产值和“商业”净产值时，应该减去纯粹的费用。我们认为第二种意见是比较正确的。

在社会主义经济条件下，流通领域的本质以及流通费的本质都发生了根本的变化。但这是不是说苏维埃商业就

成了一个物质生产部门呢？当然不是的。商品流通领域内的劳动，在苏联也是非生产性的。在苏联，无论是非生产性劳动的必要性或是这种劳动的组织特点，都不能使这种劳动成为生产性的劳动。总的说来，商业中有很大一部分流通费是纯粹的非生产性费用。

计算国民收入时，商业费加上商业利润加上周转税（因为商业机关对于个别商品是作为周转税纳税人的）再加上对外贸易的净收入（所谓进出口差额），算是商业产值。货币形式的“商业产值”大部分反映着两个情况：第一、由于若干生产过程在这个领域内继续进行而增加商品价值的实际过程；第二、在工业和农业中付出的社会必要劳动的一部分在商品流转领域内的实现。因此，只有一部分流通费（虽然是很大一部分）是商业中的真正的社会必要劳动消耗量。纯粹的费用也要靠物质生产领域内的社会必要劳动来补偿。由此可见，确定国民收入的部门构成时，就应该把“商业产值”的那个一部分列入工业、农业和其他物质生产部门的产值中，而在商业方面仅有商品价值的实际增加过程的那一部分才应列入生产领域。

计算农业总产值和净产值，对于确定国民收入额及其利用情况具有巨大意义。这个问题需要从计算方法上认真加以研究，这是在克服农业生产计划工作的错误和缺点方面的一个重要任务。

目前，供计算国民收入用的农业总产值、生产的物资消耗和净产值等指标，都是以农产品平衡表的编制和估价为基础计算出来的，而且平衡表上的农产品数量，直到现

在还是用之何方法计算呢？一方面固然在单位产量估计产量及生物产量等项指标乘产量乘产量，另一方面按奶量、羊毛量等项指标乘产量计算产量，其产量即为农产品总量。但是，以作物产量和畜牧业产量计划的各项指标计算方法有以量缺，因此，上述平衡计算就不免或多或少地地发生了误差。就苏联同志在苏联共产党中央委员会九月全会上指出有必要计算入量改产量即计算实际进入经济周期之改产量。为了利用入量改产量来计算计划期的农产品产量，目前实际计划工作中已增加了一项指标：“经济中使用的产品”。确定这个指标时，应考虑到目前产品的实际产量和避免这些损失的各种措施。

在平衡计算中，上缴和卖给国家的农产品，按国家征购价格和收购价格进行估价；在集体农庄市场上出賣的农产品按农庄市场商业价格进行估价；本单位用于生产和个人消费的产品则按所谓“平均商品”价值（即全部农产品产品的平均价值）进行估价。农民个人消费农产品一部分农产品按“平均商品”价格进行估价，则集体农庄的消费水平就不能与工人的消费水平直接进行比较，因为“平均商品”价格低于国家的零售价格。为了正确地确定消费水平，应该废除已经陈腐的农产品估价办法。特别对个人消费的非商品产品进行估价时，更不应该用“平均商品”价格，应该用零售商业价格（扣除商业附加费）。

各部门创造的国民收入的计算方法问题，是非常重要的问题。目前，各部门计算“净产值”的方法，是从销货收

入总额中减去物资消耗额。因此，某一部门的“净产值”并不是该部门实际创造的那一部分国民收入，而是通过该部门的产品实现的那一部分国民收入。要知道，根据国民经济的价格计划体系，某一部门的一部分消耗要通过另一部门的产品价格来实现。例如，农业、重工业和建筑业的一部分生产费，不是包括在各该部门产品的征购价格、批发价格和预算造价中，而是通过消费品的零售价格实现的（采取利润和周转税的形式）。某一部门所创造的国民收入有一部分是通过另一部门产品的价格体现出来的，这样，国民收入的总额虽然不变，但它的部门构成和社会构成指标却要发生重大的变化。我们认为，现在不仅有必要为各部门制定已实现的国民收入的计算方法，而且要制定实际创造的国民收入的计算方法。

作为社会产品一部分的国民收入，一方面取决于社会总产品的数量，另一方面又取决于生产上的物资消耗量。直到现在许多著作里还在争论国民收入增长的价值因素和实物量因素的问题。这种争论的根源，就在于承认社会主义社会的国民收入是新创造的价值。只有从这个不正确的概念出发，才可以说什么数字演算不单纯是玩弄数字，而是有某种意义的。某些统计学教程就是根据这种演算所定说，国民收入增长的两个因素——工时消耗的增加和物资消耗的节约——影响着国民收入“价值”的增长，三个因素——工时消耗的增加、劳动生产率的提高和物资消耗的节约——影响着国民收入实物量的增长。

在实际编制计划时，我们总是只考虑能够用于社会主义基本经济规律所决定的生产目的的国民收入部分，即社

會產品的增加部分。這一部分社會產品只取決於下列兩方面：一、社會生產的增長，而社會生產的增長是受許多因素影響的，例如，物質生產部門工作人員的增加，幹部熟練程度的提高，在新技術基礎上勞動生產率的提高，社會主義競賽的擴展和天然資源的合理利用等；二、生產性物資消耗的相對降低。

四

蘇聯社會總產品和國民收入，是根據社會主義基本經濟規律的要求進行分配的，因此，這種分配的目的是保證最大限度地滿足整個社會的不斷增長的物質和文化的需要。在蘇聯，國民收入的分配原則根本不同於資本主義制度下的國民收入的分配原則。

在資本主義條件下，新創造的產品是分為必要的和剩餘的兩部分。這樣劃分的經濟根據，就在於勞動力的價值是測量必要產品的尺度（縱使是最高限度的）。此外，在資本主義條件下，還進行着國民收入的再分配。國民收入再分配的本質，就是資本家依靠國家機關和利用壟斷價格，多掠奪工人階級一部分必要產品。進行國民收入的再分配，是有利於一個階級而不利於另一個階級的。再分配就是無報酬地征用一部分收入，而不單是變更所有者。

在社會主義社會的條件下，工人新創造的產品，全部都是工人階級所必需的產品，並且通過國民收入的計劃分配，把它分為“上繳國家的產品”和“滿足生產人員個人消費需要的產品”兩部分。在生產領域中一方面形成居民的原始收入，另一方面形成國家和合作社的原始收入。但居

民的原始收入並未完全包括滿足物質生產人員個人消費需要的產品，正像國家、合作社和集體農莊的原始收入不等於上繳國家的產品的數量一樣。國民收入經過分配後分為兩部分：一部分形成滿足物質生產人員個人消費需要的基金，其金額要大大超過他們的原始收入金額；另一部分形成滿足社會需要的基金，這部分基金歸根到底就是消費基金和積累、後備基金。

因為，從社會主義社會的國民收入分配過程看，毫無必要對已經分配的國民收入進行再分配。但是，直到現在，我們的經濟著作在說明國民收入的形成、利用和運動時，還使用着“再分配”這個概念（範疇）。這裡指的是通過財政系統（預算、儲蓄銀行、國家保險）分配國民收入；這與有對抗性矛盾的階級社會的“再分配”這一概念的內容有原則性的區別。我們認為，使用這個術語就歪曲了社會主義社會的真正的經濟關係。德·阿拉赫維爾疆提議把社會主義制度下的再分配理解為“已經分配的一部分國民收入的二次分配，由於進行這次分配變更了收入的所有者”（“經濟問題”雜誌，1954年第2期第65頁）。這種解釋，從“國民收入再分配”這一概念中割裂了本質的和最主要的東西。在商品流通的一切交換中（包括作為商品交換的基礎的等價交換），所有權都是隨着商品由賣者轉到買者之手而變更的。然而再分配是通過捐稅、壟斷價格辦法實現的，這是一部分收入的無償地征用。這是第一。第二，阿拉赫維爾疆同志忘記了，社會主義制度下國民收入的分配與資本主義制度下國民收入的分配有原則性的區別。在資本主義制度下，分配國民收入是根據勞動力的

32

1

2

3

4

5

6

价值规律，但在社会主义制度下没有而且也不可能有这种规律。

有些经济学家在分析苏联国民收入时所使用的术语，显然是与目前条件不相适应的。这在某种程度上是由于我国过渡时期确实发生过国民收入的再分配。苏维埃国家为了巩固社会主义经济成分并排挤和限制资本主义成分，曾对资本主义成分的一部分收入进行了国民收入的再分配，以利全民的生产部门。但目前，我国已经消灭了剥削阶级，即使我们还保留了国民收入再分配的因素的话，那也是微不足道的，因此没有任何理由考虑这些因素。

在我们的社会里，物质生产人员的原始收入有下列几种形式：一、物质生产部门的职工工资，二、加入合作社的手工业者的货币工资，三、集体农庄庄员按照劳动日取得的货币收入和实物收入，四、集体农庄庄员、工人、职员经营商业的劳动收入及个体农民的小私有经济的劳动收入。

在苏联，国家和合作社的原始收入主要采取四种形式：一、利润，二、周转税，三、社会保险费，四、集体农庄的公共基金提成以及合作社提留净收入的公积金。上述国家和合作社的几种主要原始收入里包括着各种各样的因素，最后由此形成消费基金和积累基金。

往往可以听到这样说法，说周转税是积累基金的一种形式。这是不对的。周转税的经济内容是很复杂的。它是国家原始收入的一种形式。其中除了积累基金的因素之外，还包括着消费基金的因素。

国民收入的分配，是在物质生产领域内开始进行，而

在非生产领域内完结的。引起国民收入进一步分配的主要原因是：

- 一、需要维持非生产领域内的各机关和各单位；
- 二、合作社、集体农庄和居民需要拿出一部分力量来满足全国性需要；
- 三、国营企业的货币积累额与其计划开支的需要量并不完全相等；
- 四、需要动员合作社、集体农庄暂时闲置的货币积累和居民的货币储蓄；
- 五、国家需要对货币收入和积累的形成、分配和利用情况进行监督。

国民收入的原始收入的进一步分配，一方面是通过国家财政系统，另一方面是通过集体农庄的财政系统来进行的。

国家财政系统所积聚的货币资金是执行国家计划和实现社会主义国家职能所必需的，积聚这项资金的办法是征收周转税和利润提成，收回各国营企业和经济机关余留的流动资金，征收社会保险费、对外贸易收入、机器拖拉机站的全部收入以及集体农庄、合作社和居民缴纳的各种捐税。

德·阿拉赫维尔兹在前页所引用的一文中提出了“周转税”这一概念已经陈腐和与其内容不相适应的问题。他说得很对，旧概念与新内容之间不相适应的状况应该消除，但是他把周转税混在合作社和集体农庄所缴纳的所得税，同居民的捐税和地方富对立起来，并且说，缴纳周转税并不改变收入的所有者，而其他形式的捐税则是“从收入原主

32

1

2

3

4

5

6

人那里無償地征來的”。

在社会主义經濟条件下，居民向國家繳納的款項，能不能說是居民把自己的一部分收入白白地交出去了？（交給誰呢？）义务繳款，这是表示社会主义社会的每个成員都負担了一部分全國性的費用，如文化和科学事業費、國家管理費和國防費等。在社会主义条件下，这些費用和用于个人需要的費用一样，对劳动人民同样是不可缺少的。其次，繳納周轉稅并不改变收入的所有者，這話对不对呢？要知道，周轉稅的重要部分是集体農庄和其他不屬於國家的單位所創造的一部分淨產值（國民收入），因此，繳納周轉稅時，收入的所有者也隨着改变：集体農庄的一部分收入变成了全民的收入。

“周轉稅”这个不合理的術語是要廢除的，但并不是因为周轉稅不改变所有者，而是因为這筆款項不是稅，即不是無償地征用的一部分收入，不屬於“再分配”的范疇。根据同一理由，我們認為“居民稅”、“所得稅”和“地方稅”这些術語也需要廢棄。

在社会主义經濟中，沒有國民收入再分配的关系，這也就表示沒有像在資本主义經濟条件下的捐稅那样的再分配工具。我們認為这些術語應該改称为各种繳款（“周轉繳款”、“農業繳款”、“所得繳款”等等）。

五

積聚的財政資源在利用过程中，一方面要形成居民的二次收入（派生收入），然后是最終收入，另一方面又要形成國家和合作社的最終收入。同时，非生產領域中的劳动

人民把自己的一部分收入，通过繳納“捐稅”、支付債券費、認購公債、銀行儲蓄等形式轉为社会基金。按計劃的預算把上交給居民的各種款項支出以后，应征自居民的各種“捐稅”和繳款耗完以后，就形成居民的最終的（实际利用的）收入基金。

按照最終利用情況，國民收入分为積累基金、后修基金和消費基金。

積累基金，这就是用以增加生產性固定資產和流動資金、主要消費基金、未完工程和在制品、國營商業机关和採購單位的商品儲備等的那一部分國民收入。此計所說的并不是各種基金和商品儲備的总数，而是年初年末的差額，即項以各種基金和儲備的年末數額減去各種基金和儲備的年初數額。着重指出这些基本原则是很必要的，因为有些經濟學家对國民收入的構成認識不清。例如，波·馬斯其斯拉夫斯基說，積累基金中包括“機器、設備、建築材料、原料和能源而且應該用于擴大和完善物質生產的固定生產資料。”（“新世界”雜誌，1953年第11期第182頁，在这里，馬斯其斯拉夫斯基同志有兩點錯誤：第一，積累不僅是生產資料的積累，而且也是消費資料的積累；第二，積累基金并不是生產資料儲備和商品儲備的总数，而是年末与年初儲備量之差。

在編制國民經濟計劃的計劃平衡表与報告平衡表的实际工作中，積累額被看作是各種基金和儲備的增長額，这与用來擴大生產的那一部分國民收入并不完全一样，这个積累額中僅僅包括生產性基金、儲備和參加物質生產工作的補充人員的消費。因此，在計劃工作与統計工作中已經有

32

1

2

3

4

5

6

必要增添一个补充指标，可以叫做“擴大再生產基金”。这个指标的計算法，應該是撥作積累的即用于擴大生產的那一部分國民收入額對國民收入總額之比。目前用來說明國民收入構成的“國民收入積累”这个指标，此时仍有它的意义，因为这一部分社会產品是多于社会目前需要的，它是用來進一步提高劳动人民物質福利水平和擴大來年的社会生產能力的。

國民經濟計劃平衡表把后备基金与積累基金分开，因为后备基金是將來的生產基金和消費基金的潛在力量。后备基金的用途只有在其利用过程中才能确定。積累后备基金，是國民經濟有計劃（按比例）發展規律所要求的必要条件。如果國家不儲備大量的金屬、煤炭、石油制品、工業原料、農業原料、糧食、日用工業品、食品 and 劳动力，那就不可能保證社会主义國民經濟和文化的不斷發展，也不能夠保證我國免遭各种意外之患。后备基金中包括：第一，國家物資儲備；第二，國防物資儲備；第三，苏联部長會議机动儲備。机动儲備是用來滿足年度計劃執行進程中新產生的日常需要和消除國民經濟計劃執行过程中可能產生的臨時的平衡現象的。

國民收入最終利用的第三項也是最大的一項基金是非生產性消費基金。非生產性消費包括所有的个人日常消費和社会日常消費。消費与積累之間是有密切联系的，这是社会主义基本經濟規律所規定的。在社会主义制度下，積累与消費必須同时迅速增長，这在經濟上是必要的。在社会主义社会里，進行積累的最終目的，是為了增進劳动人民的福利。社会主义國家根据客观条件适当地确定各个时

期的積累基金与消費基金的比例。战前几个五年計劃期間和战后第一个五年計劃时期，蘇維埃國家撥出大部分資金來發展重工業和運輸業（从1929到1952年，國家投入重工業和運輸業的資金占國家建設資金總額的4/5以上）。現在，除進一步迅速發展重工業之外，已有可能大大增加對輕工業、食品工業和農業的投資。

个人（非生產性）消費基金是國民收入最終利用的最大的一項基金，其中包括：一、居民靠个人預算的消費，二、軍事人員的消費，三、非生產領域的各机关、單位的物質消耗（包括住宅和其他非生產性資產的折舊）。

* * *

在苏联，分配國民收入是為了劳动人民自身的利益。我國的工人、職員和農民的实际收入在不斷地增長；在第五个五年計劃的前三年，工人和職員的工資增加了30%，而工人、職員和農民的总收入額却增加了34%。由于党和政府采取各种措施的結果，第十九次党代表大会所規定的增加工人、職員实际工資和農民实际收入的任务，將要超额完成。

除了工人、職員的貨幣工資和集体農莊庄員的貨幣收入、实物收入增長之外，我國不斷實行的降低日用消費品零售价格的措施，對於增進群眾的物質福利具有重大意义。蘇維埃國家所實行的降低物价的政策，保證着居民購買力穩步上升。战后几年來，我國實行了七次降低零售价格的措施，結果，居民直接得到的好处达数千億盧布。

在我國，國民收入的增長，能使社会主义國家增加預算中的社会文教費，增加降低物价的費用，同时減少工

32

1

2

3

4

5

6

人、職員和農民上繳預算的資金，增加他們的個人收入。1953年，蘇聯居民由預算得到的好處是1,950億盧布，包括降低零售價格和國家為了提高勞動人民物質文化生活水平而支出的其他開支在內，即較1952年多了480億盧布，而居民的個人收入因繳納捐稅和認購公債而繳入預算的是650億盧布，即較1952年少了210億盧布。1954年，居民從國家預算得到的好處較1953年大約多450億盧布。

* * *

國民收入是一個最重要的綜合性指標，它表明社會主義國民經濟的發展規模和水平，還表明人民物質福利水平和社會主義文化的發展水平。因此，正確地解決直到現在懸而未決的社會主義社會國民收入問題，是蘇聯經濟學家的重要的迫切任務。為了合理地解決這個問題，全體經濟學家必須共同努力，在我們的報刊上對蘇聯國民收入的理論與實踐問題勇敢地展開創造性的討論。

（文俠譯自蘇聯“經濟問題”雜誌1954年第10期）

蘇聯財政體系在國民收入分配中的作用^①

Д·阿拉赫維爾江

蘇維埃財政對發展蘇聯國民經濟起着重大的作用。

在社會主義建設的各個階段，財政體系始終是蘇維埃國家所掌握的有力工具，蘇維埃國家通過這一有力工具來有計劃地分配和再分配國民收入，動員貨幣資源，並利用這項資源進行國民經濟撥款和社會文化事業撥款，以及鞏固蘇聯國防力量。

列寧在偉大十月社會主義革命勝利後親自制定我國偉大的社會主義建設綱領時，曾經提出要把鞏固蘇維埃財政作為首要任務之一。蘇維埃國家以列寧這一原理為根據，利用財政進行了建成社會主義的鬥爭，現在正利用着財政進行共產主義建設。

* * *

蘇維埃財政的來源，乃是蘇聯在物質生產範圍內所創

^① 阿拉赫維爾江同志這篇文章里的某些論點是值得討論的。作者在本文里對蘇維埃財政和周轉稅所下的定義以及另外某些論點，是作為一個問題的提法提出來的。——原編部

32

1

2

3

4

5

6

造的國民收入。

國民收入，是社會總產品的一部分，即體現本期（本年）內新消耗的勞動量並用作非生產性消費和積累（擴大生產，建立儲備）的那一部分社會產品。因而，國民收入，也就是補償本期所消耗的生產資料以後留歸社會支配的那一部分社會產品。國民收入，按其實際內容來說乃是一部分生產資料和全部消費資料。以價值表現的國民收入，這就是社會新創造出來的價值總額。社會主義制度下的個人消費品，實質上乃是商品，它具有實際價值。至於國營企業所生產的生產資料，它在國內經濟流通範圍內不算是商品，而僅僅保持着商品的外形，即商品的外殼。採用貨幣形式，是為了便於進行計算、結算和成本核算。另外，計算國民收入也需要用貨幣形式。集體農莊和集體農莊莊員的實物收入也是換算成貨幣後包括在蘇聯國民收入總額里的。

只有以社會主義基本經濟規律的要求為出發點，對蘇聯國民收入的性質、對國民收入在社會主義擴大再生產中的作用，以及對國民收入的生產、分配和使用方面的特點，才能夠有正確的認識。

在資本主義制度下，國民收入的生產、分配和使用都是自發的，完全是服從於保證最大限度的資本主義利潤這一原則的。各個資本主義國家的國民收入中，勞動人民占有的部分的比重越來越小。例如在美國，1923年國民收入中勞動人民所占有的部分的比重是54%，而1951年僅為42%。在法國，國民收入中工人和職員占有的部分1938年為40.5%，1951年降低為29.5%，西德，則由1923

• 144 •

年的56%降低為1951年的46%。

在蘇聯，全部國民收入都是屬於人民的。國民收入用於滿足勞動人民個人的物質和文化需要的部分，每年都占3/4左右，而剩餘的部分則用來擴大國營企業的及集體農莊與合作社企業的社會主義生產，用來滿足全國性的其他需要，這裡包括國家管理機關和科學機關的物質消耗及國防事業費。

蘇聯國民收入的增長速度很高，這表明了社會主義經濟制度具有極大的優越性。由於第四個五年計劃的順利完成，1950年蘇聯的國民收入上升為2,104億盧布，比1940年增加了64%（按可比價格計算）。第十九次黨代表大會關於第五個五年計劃的指示里規定，五年期間蘇聯國民收入至少要增加60%。1951年，蘇聯國民收入已經比1940年增加了83%。

在社會主義制度下，各種公有基金的形成是依靠於國民收入，即依靠於工作人員在物質生產範圍內進行勞動所創造的社會產品。剩餘勞動和剩餘產品這一範疇在蘇聯已經失掉了效力。在社會主義制度的條件下，消耗在擴大生產上和消耗在滿足各種社會性需要（教育事業、保健事業及國防事業等）上的勞動，對於工人來說也像他們為滿足個人需要而進行的勞動一樣重要。

在社會主義制度下，國民收入的分配主要是採取貨幣形式。這是由於社會主義制度下還存在着特殊的商品生產，由於價值規律在一定範圍內還起着作用，特別是在統一表現整個國民經濟中社會勞動消耗量和計算國民收入額時，貨幣形式更是不可缺少的手段。

• 145 •

32

1

2

3

4

5

6

蘇維埃政權從資本主義經濟學武庫中獲得了一些經濟工具，並使之適應於社會主義國民經濟發展的需要。貨幣、信貸和財政即屬於這些經濟工具之列。蘇維埃財政是特殊財政。我國的財政僅保持了資本主義財政的形式和外殼，實質上它已經起了根本變化。

在社會主義制度下財政之具有客觀必然性，是由于目前還存在着特殊商品生產，由於價值規律還在一定範圍內起作用，由於在社會產品生產與分配過程中有必要利用價值和價值形態。凡是存在着貨幣經濟的地方和用貨幣（價值）來表現國民收入的生產、分配和使用的地方，都一定會發生財政資源的形成和使用，以及與此相適應的各種關係。

財政反映着社會生產的價值方面（以貨幣形式）。凡是沒有價值、沒有價值形態和貨幣的地方，不會有財政關係。我國財政體系的各種不同組成部分，乃是用來組織社會經濟活動以便充分滿足全國性需要和勞動人民個人需要的。

蘇維埃國家積聚一部分具有貨幣形式的國民收入作為自己的財政來源。蘇聯的國家財政中不但包括集中起來的全國性的資源，而且還包括國民經濟各部門的財務和社會主義國家企業的財務。

實行經濟核算制的國營企業的財務，這就是國家提供給它們的貨幣總額以及它們在從事經濟活動中所獲得的貨幣積累額。

實行經濟核算制企業的財務計劃的形式，乃是收支平衡表。企業財務計劃則以貨幣表現來說明該企業計劃期間

• 146 •

的產品產銷總量，說明為此所必需的資金總額與資金形成來源，以及說明該企業與國家預算的相互關係。

蘇維埃財政這一概念里，還包括合作社和集體農莊的財務。集體農莊的貨幣收入以及集體農莊有計劃地利用這項收入發展生產，這就是集體農莊的財務。集體農莊的財務並不完全包括整個的再生產過程，因為集體農莊收入的絕大部分是按照實物來進行分配和使用的。但是，由於集體農莊商品生產量的增長和集體農莊貨幣收入的增加，集體農莊財務在其經濟中的作用也隨着日益提高。

社會主義企業的財務活動，就是要利用貨幣來組織生產過程，以便：（一）形成固定資產和流動資金；（二）按計劃組織這些資產和資金的周轉；（三）分配和使用生產範圍內所創造出來的社會產品。所有這些表明了價值規律對生產所起的影響，表明了價值規律是為發展和改進社會主義生產而服務的。蘇維埃財政與信貸體系的全部實際活動，乃是根據國民經濟有計劃按比例發展規律和社會主義基本經濟規律來利用價值和價值形態的一種形式。

在國民收入的有計劃分配和再分配過程中，財政資源的形成和使用都是以一定的經濟關係體系為基礎的。因此，據我們來看，把財政資源與這項資源形成過程和使用過程中所發生的關係理解為相對立的，這是不正確的。按照沃·波·加千克教授的定义，蘇維埃財政是“社會主義國家適應自己的任務和職能所建立起來的關係的體系；以這種關係為基礎並通過各項收入的計劃分配，便可保證社會

• 147 •

32

1

2

3

4

5

6

基金（用來滿足全國性需要的）的形成與合理使用。”^①

這樣的定義我們不能同意，因為這裏面所講的，第一，僅僅是把財政歸結為關係的體系，而否認了財政是資源這一概念；其次，它把財政只看成是滿足全國性需要的基金。所以，這個定義裏沒有把廣大的國民經濟部門財務及集體農莊與合作社企業財務包括進去。另外，這個定義也未考慮到，蘇聯國家預算不但能滿足全國性的需要而且能滿足勞動人民的個人需要（如社會與文化事業費、社會保障事業費，以及國家的社會保險事業費等）。

國民收入乃是國家和社會主義企業積蓄起來的財政資源。國民收入的分配和再分配過程中的各種關係，決定於生產方式和所有制形式。作為社會主義經濟範疇的蘇維埃財政，表現着社會主義的生產關係與分配關係，但是，絕不能因為這一點就說蘇維埃財政不是以貨幣表現的資源。財政撥款，不僅意味着形成了一定的關係，而且也意味着積聚和利用國民收入。社會主義國民經濟中貨幣指標的特殊性，決定着蘇聯國民收入分配形式的特点和蘇維埃財政體系在國民收入分配上所起的特殊作用。

蘇維埃財政體系的構成如下：（一）蘇聯預算體系；（二）信貸體系（蘇聯國家銀行與長期投資專業銀行）；（三）國家的社會保險、財產保險與個人保險體系；（四）國家的勞動儲蓄銀行體系。

蘇維埃國家通過財政體系可以積極地影響國民經濟一

^① 見沃·波·加干克教授著“蘇維埃財政概論”，1946年蘇聯國家財政書籍出版社出版，第9頁。

切部門和社會主義企業整個生產活動，可以組織、鼓勵它們順利地完成生產計劃，實行國民收入與折舊費的分配和再分配，並對各項資金的使用情況進行監督。由此可見，必須從蘇聯國民收入的三個演變階段，即國民收入的創造、分配與使用來認識財政體系的作用。

財政體系在蘇聯國民收入創造過程中表現出來的積極作用是：蘇維埃國家利用財政與信貸的槓桿作用可以有計劃地來影響國民經濟一切部門和社會主義企業生產活動的一切因素，監督生產計劃的完成情況和嚴格的節約制度的執行情況，並且可以發掘出潛在力量，不斷增加收入，以及擴大國民經濟中的積累。通過財政信貸體系所實施的虛布監督就是利用價值和價值形態來核算、監督社會主義企業與國民經濟各部門的活動情況的具體表現形式。所以，虛布監督的效果多半決定於財政信貸體系工作人員是否理解了價值規律的作用，決定於他們在自己工作中是否能夠考慮到價值規律的要求。

在編制預算和審查單位預算，審查財務計劃，以及審核編制、工資基金、工資標準和行政管理費的過程中可以實行財政監督。財政機關一方面督促社會主義企業和經濟機關將應繳款項及時地足額地上繳國庫，一方面監督、影響它們去完成生產計劃。例如，蘇聯國家銀行就對各企業、機關的計劃執行進度及其流動資金的使用是否合理和有效進行監督。同時，國家銀行也對各企業生產過程每一階段的活動進行虛布監督。對於經營得不好的企業，蘇聯國家銀行可以採取各種制裁手段。蘇維埃信貸的運動過程與國民收入形成過程之間有直接聯繫，發放信貸時考慮計劃完成

32

1

2

3

4

5

6

情况，以及資金按照計劃規定的期限周轉等，所有這些都有助於蘇聯國家銀行對生產計劃執行進度、經濟核算制的巩固情况及節約制度的實施情況進行監督。

銀行向實行小規模機械化、改進技術操作過程及採用生產革新者生產方法的企業預付所需費用，是銀行監督及短期貸款直接參加生產的重要形式。由於貸款的發放決定於企業在其他各種借款方面與銀行進行的結算是否及時，因而生產機械化實施費的貸款就能促使企業改進整個的財務組織。這是銀行與工業之間的新的信貸聯繫形式，這種聯繫形式，正如輕工業與食品工業的經驗所証實的那樣，完全是合理的。

蘇聯信貸體系的監督職能跟社會主義企業、機關間撥結算工作的更加不斷完善有着密切的聯繫。採用劃撥結算制，遵守嚴格的結算與支付紀律，以及對企業和經濟機關的全部活動實行虛布監督等，都能促使它們順利地完成產品產銷計劃，巩固經濟核算制。

蘇維埃財政體系也能夠從組織上和經濟上來巩固集體農莊，發展它們的公有經濟。例如，財政機關就不單純是很機械地向集體農莊課征所得稅，而是一面徵稅，一面監督集體農莊遵守農業勞動組合章程的情況，督促它們很節省地合理地使用資源。

第十九次黨代表大會非常重視為厲行節約而奮鬥的問題。大家知道，節約生產資料乃是增加國民收入實物量的要素之一。節約制度，乃是社會主義經營管理的方法，也是創造經濟內部積累與合理使用這些積累的主要條件，它在我國的工業化上起了很大的作用。目前，節約制度更具有

• 150 •

重大的意義。它是使國民收入和預算收入增長的前提，它保證國民經濟中的資金得到合理的使用。這樣也就使得財政機關更要加緊對經濟計劃完成情況以及對合理地節省地使用資金實行虛布監督。但是，各財政機關對企業和機關的活動却未能認真地進行監督，對違反計劃紀律與財政紀律的現象也往往未嚴格地予以處理。因此，第十九次黨代表大會指令財政機關要加強對經濟計劃完成進度和節約制度執行情況的虛布監督工作。財政信貸機關在熟悉企業經濟活動這方面也應該把自己的工作提到更高度的水平，以便發掘新的、生產內部蘊藏的潛力。

擴大部長權力，尤其是擴大部長在定額管理、多餘資金的再分配、暫時閒置資金的使用、以及預算撥款和銀行貸款的使用等方面的權力，對於合理地使用物力、財力及順利地完成生產計劃來說是具有重大意義的。

蘇維埃財政體系的主要職能，乃是保證能根據再生產理論的原則和社會主義基本經濟規律的要求有計劃地來分配和再分配國民收入。

在國民收入的初次分配過程中形成的基本收入如下：國家的基本收入、國營企業的基本收入、合作社企業的基本收入、集體農莊的基本收入及從事物質生產者的個人收入。原始收入的主要形式是：從事於物質生產工作的工人和職員的工資、周轉稅、國家企業利潤、社會保障附加工資、集體農莊莊員按勞動日取得的實物收入與貨幣收入、集體農莊莊員得自經營宅旁園地的收入、工藝合作社社員收入、集體農莊與合作社的公積金、個別農民與非合作社員家庭手工業者的收入（在整個國民經濟中它占極小的比

• 151 •

32

1

2

3

4

5

重)。

苏联國民收入除了分配以外还要進行再分配。所謂再分配，就是把經過一次分配的國民收入的一部分重行加以分配。經過这种再分配的收入已不屬於原來的所有者。我們有些經濟學家，認為在社会主义制度下不会有國民收入再分配过程，因为在社会主义制度下已經不存在敌对階級，也不存在人剝削人的現象。当然，在苏联已經不存在敌对性的、表示人剝削人的关系的國民收入再分配。但是，这絕不能說在我們的情况下就絲毫也沒有國民收入再分配。在社会主义制度下，國民收入的再分配表現着社会主义的經濟关系，实行再分配完全是为了劳动人民本身的利益。國民收入再分配过程，和國民收入初次分配的过程一样也是根据社会主义基本經濟規律的要求有計劃地進行的。苏联國民收入再分配的必要性，是由于社会主义生產还具有兩種形式，由于全國性財政資源中包括有合作社与集体農庄企業收入和居民收入，以及我們社会中存在着非生產性部門。

原始收入再分配是通过財政体系采取下列办法實現的，如：合作社与集体農庄企業的所得稅、合作社与社会組織的財產保險費、居民稅、公民的財產保險費与个人保險費，以及認購公債等。苏联通过財政体系來实行國民收入再分配的目的是：（一）保證非生產性部門（一般管理机关、國防事業、教育事業、保健事業及社会保障事業等）能夠得到必需的資金；（二）將合作社与集体農庄收入和居民收入的一部分作为全國財政的补充來源；（三）在部門間調撥資金的基礎上根据國民經濟計劃任务來更合理

• 152 •

地使用社会主义企業的收入和積累。苏維埃國家，以社会主义基本經濟規律和國民經濟有計劃按比例發展規律为根据，通过國民收入分配和再分配的办法來形成社会主义企業、非生產性机关和居民的最后收入，达成建立積累基金和消費基金的最終效果。

在苏联財政体系里居于主導地位的，是苏联預算体系。預算是社会主义國家的基本財政計劃，是它的財政平衡表。苏联國民收入的絕大部分就是通过預算体系進行分配和再分配的。

每一个國家的預算收支的構成，決定于社会的經濟制度，決定于这个國家的本質和职能。資本主义國家不掌握國家的經濟，因此它不能用經濟手段取得所需的資財，即是說它不能直接參加國民收入的分配。資產階級的國家是寄生性的强制機構，它所完成的职能里沒有一件屬於生產工作。資本主义的再生產过程和資本積累过程还不意味着大部分加在劳动人民身上，用这个办法來再分配國民收入并取得所需財政資源。資產階級國家的財政是徹頭徹尾的并直接掠奪劳动人民以保證壟斷資本家獲得最大程度利潤的工具。在社会主义条件下，經濟是由國家掌握，因而國家財政首先是為經濟、為基礎而服務。社会主义國家財政的主要任务是保證社会主义擴大再生產。把國民收入的一部分集中於蘇維埃國家財政机关手中，把全國財政資源集中為統一的財政基金，这种必要性与其說是為了供給國家机关以必需的貨幣資金，不如說是為了保證物質生產关系

• 153 •

32

1

2

3

4

5

6

根据这种情况，在社会主义制度下國家預算的收入的主要部分是来源于社会主义企业和机关的收入和积累。苏维埃的國家預算也为上层建筑服务，这就是把一部分资金用于社会文化，國家管理和國防等上面。

随着社会主义生产的发展，苏联國家預算的收入額也年年上升。其战后情况如下（單位：十億盧布）：

1946	1947	1948	1949	1950	1951	1953	1955 (計劃)
325.4	586.2	410.5	457.0	422.8	470.5	497.7	544.3

目前，苏联的國家預算收入有86%以上是来源于工业、农业和其他國民經濟部門，其中約有2/3是通过周轉稅和利潤提成这两个源泉收進來的。周轉稅和利潤提成具有同一的經濟性質和同一的來源。这是对一部分國民收入进行再分配并形成社会主义經濟淨收入（积累）的两种形式，两个方法。

苏维埃國家通过周轉稅把社会主义經濟积累的大部分集中为全國的財政基金，其具体形式便是預算收入。伴随社会主义經濟的增長，上繳預算的周轉稅數額也在增加。如1940—1950年間，周轉稅數額增加了1倍。第四个五年計劃，周轉稅占苏联國家預算总收入58.7%。1953年的國家預算收入總額为5443億盧布，其中來自周轉稅的，根据計劃規定为2404億盧布。

周轉稅是事先由國家確定下來的消費品單位價格的構成部分，重工業企業（石油工業例外）不繳納周轉稅。生產資料的批發價格里不包括周轉稅，國家利用这个價格巩固經濟核算制，鼓勵企業降低成本，以增加工業內部積累。

• 154 •

生產生產資料的部門所創造的國民收入是通过有計劃的價格形成这一手段在銷售輕工業品和食品工業品时實現的。由于“乙”类企業从重工業那里得到的產品的價格里不包括周轉稅，而僅是稍微高于成本，所以它們能夠按較低的成本生產產品。这样，輕工業和食品工業企業按照完全價值銷售產品时所得到的積累額，便大大超过了它們实际創造的積累。因此，生產日用品的工業部門的淨收入即貨幣積累額当然要大于重工業部門。这部分超出的積累。便是通过周轉稅積集于國家預算的。由此可知，國家預算通过周轉稅这一分配國民收入的重要方法所積集的一部分淨收入，不僅來自直接繳納周轉稅的生產消費品的工業部門，而且也來自生產生產資料的工業部門。採購機關和推銷站銷售農產品时也向國庫繳納周轉稅，這項稅款就是農業所創造的淨收入。國家規定採購價格時，考慮到必須把集體農民的一部分勞動用來滿足全體人民的需要。因此，用農業原料所生產的工業產品的價格里便包含了一部分由集體農莊創造的價值。由此可見，周轉稅是蘇維埃國家在部門之間分配國民收入的重要工具。

苏联的周轉稅，不論從來源上或從用途上看都根本不同于資本主義的周轉稅。苏联的周轉稅直接来源于社会主义企業的收入。在資本主義下，周轉稅是一種萬能的消費稅，是包羅萬象的間接稅，資產階級國家就是在这种稅的掩飾下面，把勞動人民的收入經過再分配而送進壟斷資本家的腰包去。苏联的周轉稅不同于資本主義國家的周轉稅，它不是来源于工資和居民的其他收入，它是以社会主义企業淨收入為來源的國民收入的一種再分配形式而已。因此，

• 155 •

32

1

2

3

4

5

6

“周轉稅”這一名詞是不符合於它的經濟實質和內容的。這里突出地表現了舊的概念和新的事物之間的不一致。這種不一致是需要解決的。所謂稅務關係，那指的是把一部分收入從它的原主人那里無償地征收過來。例如，合作社企業和集體農莊企業繳納的所得稅，以及居民稅，各種地方捐稅等都屬於稅的范疇。然而繳納周轉稅時，正如繳納利潤提成那樣，收入的主人並沒有改變。這種收入是國營企業的一部分淨收入。國家就是這些收入的主人。社會主義國家與各個國營企業之間，實際上並不存在任何稅務關係。根據這種情況，我們認為周轉稅應算為國家預算的非稅收入。同時“周轉稅”這一名詞代之以“周轉提成”似乎更妥當些。

蘇聯國家預算積集收入的第二個重要（從數量上看）源泉是利潤提成。

實行經濟核算制的國營企業進行經濟活動的結果，取得一部分淨收入，即利潤。企業的利潤是補充流動資金，進行基本建設以及建立廠長基金等用的。這些費用，在計劃里都有明文規定。利潤的其他部分便以利潤提成形式上繳國家預算。

周轉稅的數額，基本上是決定於產品的產、銷數量，而利潤提成則以降低成本和增加積累方面的成績為轉移。勞動生產率的穩步提高和產品成本的下降，是蘇聯國民經濟中利潤不斷增長的基礎。例如，1951年國營企業和組織的利潤總額是747億盧布，而1952年增為881億盧布。1953年的利潤總額，根據計劃規定為1,115億盧布。上繳國家預算的利潤數額也相應地有所增長。戰後時期，國家

• 156 •

預算收進的利潤提成額如下：1946年—166億盧布，1947年—226億盧布，1948年—272億盧布，1949年—422億盧布，1950年—404億盧布，1951年—480億盧布，1952年—584億盧布。1953年利潤提成的計劃數額為806億盧布，這比1952年多222億盧布以上。

在戰後時期，上繳預算的利潤提成的增長速度超過了上繳預算的周轉稅的增長速度。如1945年的利潤總額僅占周轉稅總額17%，而1952年增為1/3以上。隨着國民經濟中利潤總額的增長，企業和機關留作財政資源的那部分利潤的數額也在增加。例如，1945年利潤總額中，企業留下自用的為20%，1952年便增為33.3%。這是社會主義企業的贏利性提高了的結果。但是，不能忽視有不少企業至今還是虧本的。1952年，虧本企業的虧損總額為160億盧布。

實際上，社會主義企業所獲得的不是利潤，而是具有一定形式的社會主義收入——貨幣積累。利潤是資本主義范疇。在資本主義社會里，利潤是變形的剩餘價值。因此，“利潤提成”一語應該用“收入提成”來代替。

社會主義企業循着兩個渠道向國家預算上繳一部分收入和積累，從國民經濟的觀點看，這完全是恰當的。如果國營企業和預算（它的收入部分）之間的关系只限於利潤提成，那就無從保證國家預算的收入源源不斷：由於個別企業未完成積累計劃會使預算收入計劃完不成。反過來，如果只是依靠周轉稅來積聚預算收入，那就會使預算收入與企業、機關的實際積累過程之間完全失掉联系，這就會削弱財政系統對於企業收入的形成與使用情況的監督作

• 157 •

32

1

2

3

4

5

6

用。

按照当前的企業周轉稅的繳納辦法，企業應在其產品完成周轉之后的最短時間內繳納周轉稅，這樣既能鞏固計劃財政紀律，又能最大限度地提高國營企業對其經濟活動結果的關心。

除了周轉稅和利潤提成外，蘇聯國家預算還利用其他積聚資金的渠道，如社會保險金，機器拖拉機站和不實行經濟核算制的國家住宅與公用事業企業的收入，國家的各種捐稅，合作社與集體農莊的所得稅，居民稅，公債收入等。

在蘇聯國家預算里，居民繳納的稅款所占比重很小。例如，1945年居民稅占預算收入總額13.2%，1953年僅占8.5%。蘇聯最高蘇維埃第五次會議所通過的農業稅法，又一次表現了共產黨和蘇維埃國家對增進勞動人民物質福利的極大關懷。1953年的農業稅總額比1952年減少了43%，而1954年預定比1952年減少60%。

在蘇聯，以捐稅的形式從居民那里征收來的資金，是用于擴大再生產和滿足勞動人民的不斷增長的社會文化需要上的，這是蘇聯居民稅的重大特點。國家用于社會文化事業的費用，支付給勞動者的各種補助金和優待費用等，遠遠超過了它從居民那里征收來的稅款的數額。1953年蘇聯勞動人民通過捐稅和認購公債的形式上繳預算的個人收入為650億盧布，這比1952年減少了210億盧布。與此同時，蘇聯人民得自國家預算的數額，1953年為1,950億盧布，比他們從個人收入中繳到預算中去的數額多1,300億盧布。

• 158 •

在資本主義國家，捐稅是加強對勞動人民剝削的工具，它的數額不斷增加，特別是現在，當經濟已轉入軍事化的時候更是在加速增長。1952年美國通過捐稅征收了全部國民收入的30%，法國征收了39%，英國征收了42%。例如，美國1953—1954年度預算中課征于居民的直接稅（美元貶值考慮在內）比1937—1938年度預算增加了11倍。美國1952年稅收總額達到870億美元，每人約負擔557美元，而1950年每人的捐稅負擔額為373美元。在資本主義國家，一方面是勞動人民的捐稅負擔一天加重，另一方面壟斷資本家的納稅額則在減少。美國在1931—1948年間，收入微薄的居民的納稅額增加了4倍，而收入雄厚的居民的納稅額則減少了44%。

現代資本主義國家的預算一向是有赤字的。因而它們除了加征捐稅外，越來越多地指望于發行公債，並加緊通貨膨脹等，這樣一來貨幣的購買力益形低落，物價一直上升。公債和通貨膨脹，這是為了把國民收入分配得更有利于壟斷資本家而採取的補充辦法。資產階級國家把大量的公債利息付給壟斷資本家。在資本主義制度下，公債若增加了，捐稅也要增加，因為公債付息也好，公債還本也好，這些錢都得從預算里出，歸根結底，這個担子還是加在本納稅人——勞動人民的身上。

蘇維埃國家的公債完全是另一回事，它是為了勞動人民的利益而發行的：公債是用來發展社會主義的國民經濟和提高勞動人民生活水平的。蘇聯的公債是帶有生產性質的，所以發行公債既能增加國民收入，更不需要增加人民的納稅額。蘇維埃國家不是靠稅款來償還公債，而是用社

• 159 •

32

1

2

3

4

5

6

社会主义扩大再生产过程中所创造的积累和收入来偿还。1953年的公债推销额为167亿卢布，比1952年少了196亿卢布。苏联人民1953年由于认购公债而得到的好处，总数为98亿卢布，比1952年几乎增加了30亿卢布。

* * *

苏维埃财政体系在支配国民收入中的作用，首先是体现在国家预算的支出方面。我们国家的国民收入大部分是用于和平建设事业上。这一点从苏联国家预算的支出情况可以看得出来。国家预算的最大支出项目就是国民经济拨款。1929—1952年期间，国家用于基本建设和购置设备的资金数额（换算为现时价格）如下：重工业——6380亿卢布，交通运输——1930亿卢布，轻工业——720亿卢布，农业——940亿卢布。1953年初工业的生产性固定资产比1940年增加了96%。1953年的国民经济拨款额，按计划规定为2900多亿卢布，1952年为2650亿卢布。目前，轻工业、食品工业与农业的投资已大为增加。苏联共产党中央九月全会的决议以及苏联部长会议与苏联共产党中央关于发展农业、发展工业品与食品生产、发展贸易问题的决定提出了新任务，要求财政体系，特别是国家预算，要保证做好国民收入资金的分配工作。苏维埃国家为了实现进一步发展农业的措施，已于1953年追加投资150多亿卢布，1954年追加了350多亿卢布。

社会文化事业拨款在苏联预算里占有重要地位。这部分拨款的增长速度远远超过了预算支出总额的增长速度。第四个五年计划的社会文化事业费总额比第一个五年计划增加了10倍，而国家预算支出总额只增加了19.7倍。第十

• 160 •

九次党代表大会关于第五个五年计划的指示，规定在五年内将国家的职工保险拨款增加30%。1953年预算的教育费、保健费、文化事业费、抚恤金支付与居民公债支付的总数为1396亿卢布，而1952年则为1296亿卢布。其次，还利用预算资金降低了国家零售价格，这给人民带来了直接的好处，居民在一年内仅从国营与合作社商业系统所得到的好处就超过了500亿卢布。这一切最明显不过地表明了苏维埃预算的和平建设性质，表明了它与资本主义国家的以进行战争及掠夺人民群众为宗旨的预算有着根本区别。

资产阶级国家预算用于和平日目的的投资本来就很少，但仍然在减少，而军备开支则不停地膨胀。例如，根据显然压低的官方资料，美国的直接军费开支，自1937—1938年的10亿美元增为1952—1953年的582亿美元，约占预算支出总额74%，而1937—1938年仅占14%。然而1953—1954年的教育费支出则占预算总额0.4%。

现代资本主义的辩护者，为了给军备竞赛和垄断资本家对劳动人民的残酷掠夺制造借口，力图把军费拨款说成是生产性的开支。他们虚伪地强调，说经济的军事化和军费的膨胀，既有利于资产阶级，也有利于劳动人民。凯恩斯恶意地宣传说，每一项国家开支的增长，即或它完全是非生产性的，似乎都会促进经济高涨，会保证人民的“充分就业”。事实推翻了这种捏造。资本主义国家的军费开支越多，垄断资本家对人民群众的掠夺便越厉害，劳动者的灾难就更加深重。

* * *

其次，财政体系还有一个重要组成部分，这就是信贷

• 161 •

体系。

资本主义的信贷，是借贷资本的运作的形式，表现着资本对劳动的剥削关系，被垄断资本家用来榨取最大限度的利润。苏维埃的信贷表现着社会主义生产关系，是苏维埃国家有计划地再分配暂时闲置的货币资金的重要杠杆。信贷能帮助国营经济部门合理地、灵活地运用货币资金。信贷能促进社会主义扩大再生产：使物质财富周转得更快，使国家能够通过银行更合理地运用货币资金。

苏维埃银行信贷的资金来源，包括国营企业、机关、集体农庄暂时闲置的货币资金，国家预算储备和劳动人民的储备。

实行经济核算制的企业为了能及时地不间断地支付工资，进行原材料的结算以及完成对国家预算的缴款任务，必须储备一部分现款。因此，企业和机关的流动资金里总有一部分是暂时闲置的。社会主义企业在其生产活动过程中暂时闲置不用的货币资金有以下几类：企业利润，折旧费，支付工资用款（支付日期到来之前），厂长基金以及应缴预算而暂时存入经济机关结算账户的款项。这些资金便由信贷体系积聚起来。

除了社会主义企业的资金外，苏联国家银行（苏维埃国家的总出纳员）还积聚由于收入超过支出而余闲的预算资金和预算的经常储备。经常储备的开支是逐渐的，它是信贷的来源之一。信贷体系还积聚国家保险机关、长期投资银行、集体农庄和公共机关的资金，以及储蓄银行中的存款，公债资金等。

社会主义生产之分为两个系统（国家与集体农庄），

决定了在这两个系统积聚和使用积累的原则和形式有所不同。国家系统动员货币积累并把它用于基本建设和补充企业流动资金是通过预算方法（不需偿还）实现的。合作社与集体农庄基本建设拨款的主要形式是长期贷款。

苏维埃信贷的主要特点，在于信贷体系所积聚的资金，能反映物质财富的实际运动情况。信贷是以物质财富为担保的银行直接贷款，信贷是有期限、需要偿还、并有指定用途的，这些原则把信贷的运动与产品的生产、销售过程有机地联系起来。

长期投资专业银行在苏维埃财政体系里占有特殊的地位。专业银行积聚和分配国家预算与经济机关用于基本建设的拨款并对这些拨款的正确的使用进行监督。此外，它们还向承包建筑机关发放短期贷款，以及监督这些贷款按指定的用途使用。在从社会主义向共产主义过渡时期，建设规模空前浩大，因而长期投资专业银行的作用也就更加重大了。但是，这些银行的工作中还存在着严重的缺点：它们对于降低建筑成本、遵守预算纪律和动员内部积累等等的监督还不够严格，对于分散资金的现象还未能进行有力的斗争。

苏联财政体系里还包括国家储蓄银行。储蓄银行很受劳动人民欢迎，给了他们许多方便和好处。储蓄银行的任务，就是动员人民的积蓄，把它用于生产方面。由于工人、职员工资和集体农庄庄员收入的不断增长，储蓄银行的存款额也随着增加。1953年的存款增长额为120亿卢布，而1952年为45亿卢布。

国民经济各部门的财务、国家预算和信贷三者之间的

32

1

2

3

4

5

6

联系極為密切，这是社会主义财政信贷体系的重要特点之一。發展社会主义生產能擴大社会主义積累的源泉，使之成为國家預算收入和苏联銀行資金形成的基礎。而加强信贷关系、結算关系和銀行監督是每个企業以至整个苏維埃國家完成财政計劃的重要条件。

* * *

苏联的财政是有計劃的，这是资本主义财政所沒有的重大优越性。在苏联，财政計劃化的客观必要性，是由我國經濟中存在的國民經濟有計劃按比例發展的規律所决定的。财政計劃要想达到自己的目的和發生良好效果，不可不在各方面考慮社会主义基本經濟規律的要求，以及正确地反映國民經濟有計劃發展規律的要求。财政計劃也要考慮价值規律的作用，考慮它对社会主义生產的影响。

苏維埃國家編制财政計劃时，利用平衡法來确定收入与支出之間、财政資源收入來源与其使用（按照社会主义基本經濟規律的要求和國民經濟有計劃發展規律的要求）之間的一定的比例关系。國民經濟有計劃按比例發展的規律要求各种計劃，不論是生產計劃或财政計劃都必須保持有机的联系和統一性。

财政計劃是企業、部門的收入与積累以及全國貨幣收入的形成与使用計劃。财政計劃是國民經濟計劃的組成部分。为了實現我們的年度計劃和五年計劃，必須按比例地使用人力、物力和財力。因此，企業、部門和全國的财政計劃都是根据統一的國民經濟計劃來編制的。如果認為财政計劃是生產計劃的消極反映，那是錯誤的。财政計劃有積極作用。财政計劃通过虛布監督体系能推动生產計劃，

• 164 •

能幫助發掘生產潛力和防止不平衡。企業和部門的财政計劃里規定企業所需貨幣資金的數量及其來源。除此之外，财政計劃里還規定企業、部門与社会主义國家基本财政計劃——國家預算之間的联系。财政計劃一方面規定企業應完成的义务（繳納周轉稅、利潤提成，償付貸款等），另一方面也規定企業領取撥款的办法、日期和數量。

我們國家不存在虛拟資本這一范疇，根本不存在資本這一范疇，所以財政資源的運動和使用過程必定伴隨物質資源的運動和使用過程。因此，編制計劃時應當注意國民收入的各構成部分，無論按價值或按實物表現的，都要保持正確的比例关系。苏联國民收入一方面按實物劃分為積累部分和消費部分，另一方面必然相應地形成必要的貨幣基金和貨幣收入即國家收入、集體農庄與合作社收入、全國性收入以及居民收入。

在苏联财政計劃工作里占有主導地位的是預算計劃。苏維埃國家借助于預算計劃：（一）規定苏維埃國家完成自己职能所需預算資源的來源與數量，分配与再分配國民收入；（二）發掘社会主义生產的潛力并保證集中和非集中貨幣資金的最合理的使用；（三）通过财政信贷体系对經濟計劃与财政計劃的執行情况实行虛布監督，促進節約制度，巩固計劃与財政紀律；（四）根据國民經濟計劃所規定的比例关系來保證社会主义擴大再生產獲得必要的財政資源；（五）建立集中的貨幣資源，以保證國民經濟撥款源源不斷，并防止可能發生的不平衡。

在资本主义制度下，恰恰相反，由于競爭和生產無政府状态的規律在起作用，國民經濟計劃化，包括財政計劃

• 165 •

化在内完全是不可能的。馬克思把資產階級國家的預算称为以过去年份的財政經驗为基础的收入与支出的猜算。資本主义國家的日益加深的國民經濟軍事化，使得社会生产更加不平衡和混乱，以及國家財政進一步紊乱。

* * *

苏联人民在經濟建設和文化建設方面獲得了具有世界歷史意义的成就。根据我國共產主义建設的任务，必須全力巩固苏維埃財政，进一步提高它在組織社会主义生产中的作用。为了提高人民生活水平和增強苏維埃國家的經濟力量，財政信貸机关应当正确地節省地使用國家資金，把这些資金用到最需要的方面去。

苏联在社会主义建設各个階段都是用自己的資金，用內部的積累來發展國民經濟的。因此，在今天看来，財政和信貸机关的首要任务仍然是力求最大限度地發掘和利用物力与財力，对國家的計劃、財政与支付紀律实行嚴格的監督。

苏維埃國家依据着社会主义經濟制度的优越性和社会主义經濟規律，并在自己的活动中全面地考慮这些規律，因而能动员年年增長的物力、財力与人力以解决最主要的任务——最大限度地滿足人民日益增長的物質与文化需要。巩固与發展苏維埃財政，是苏联人民在共產党的領導下勝利完成偉大的共產主义建設工作的不可缺少的条件之一。

(李至芬、东林譯自苏联“經濟問題”雜誌 1954 年第 2 期)

馬克思、列寧关于國民收入問題的語錄

一、馬克思主义再生產原理与國民收入

“‘國民收入’与‘國民消費’的問題，在独立提出問題之下，是絕對不能解决的，只有產生学院派的推論、定义和分类；这个問題，当全部社会資本的生产过程被分析了之后，才是完全解决了的。此外，这个問題，当國民消費对國民生产品的关系以及这种生产品每个部分的实现被闡明了之后，就不再单独存在了。只須給与这些单独部分以名称而已。”

——列寧：“俄國資本主义的發展”，人民出版社，第 55 頁。

“……馬克思的再生產公式决不只限于反映資本主义生产的特点；它同时还包含有对于一切社会形态——特别是对于社会主义社会形态——發生效力的許多关于再生產的基本原理。馬克思的再生產理論的这些基本原理，类如关于社会生产之分为生产資料的生产与消費資料的生产的原理；关于在擴大再生產下生产資料生产的增長占优先地位的原理；关于第一部类和第二部类之間的对比关系的原理；关于剩余产品是積累的唯一源泉的原理；关于社会基金的形成和用途的原理；关于積累是擴大再生產的唯一源

32

1

2

3

4

5

6

泉的原理——所有馬克思的再生產理論的这一切基本原理，不僅对于資本主义社会形态是有效的，而且任何一个社会主义社会在計劃國民經濟时，不运用这些原理也是不行的。”

——斯大林：“苏联社会主义經濟問題”，人民出版社，第72—73頁。

資本主义下的“年生產物包括社会生產物中替換資本的部分（社会的再生產），也包括社会生產物中成为消费基金的部分（要由資本家和劳动者消费的），那就是，包含生產的消费，也包含个人的消费。它包含資本家階級和劳动者階級的再生產（維持），从而，也包含总生產过程的資本主义性質的再生產。”

——馬克思：“資本論”，人民出版社1955年版，第2卷，第482—483頁。

“……一定的生產，決定一定的消費、分配和交換，以及这些不同的要素相互間的一定的关系。”

——馬克思：“政治經濟学批判”，人民出版社1955年版，第162頁。

二、关于國民收入的生產

“总收益或总生產物，是全部再生產的生產物。……总所得是总生產物的这一个价值部分，或其中由这个价值部分計量的部分。那是总生產物中除去垫支的并且在生產上消费掉的不變資本所藉以补償的价值部分，或其中由这个价值部分計量的部分以后留下来的部分。所以总所

• 891 •

得是等于工資（生產物中決定要成为劳动者的所得的一部分）+利潤+地租。但純所得是剩余价值，所以是扣除工資以后留下来的剩余生產物，事实上代表那由資本实现但要与地主共分的剩余价值，或由这个剩余价值計量的剩余生產物。

……就全社会的所得来看，國民所得，是由工資加利潤加地租，那就是，由总所得形成。”

——馬克思：“資本論”，人民出版社1955年版，第3卷，第1100—1101頁。

“每年造成的商品总额，从而，全部年生產物，是在該年發生作用的有用劳动的生產物；这一切商品所以存在，只是因为社会使用的劳动，已經在有用劳动的多枝系統中被支出。只是因为如此，所以在它們生產上消费掉的生產資料的价值，会包含在它們的总价值中，而用新的自然形态再現出來。总年生產物，是一年中支出的有用劳动的結果。但在年生產物价值中，只有一部分，是在該年創造的；这一部分，便是年价值生產物。該年推动的劳动的总额，就是表现在这里面。”

——馬克思：“資本論”，人民出版社1955年版，第2卷，第462頁。

“……生产劳动便是生产商品的劳动，不生产劳动便是生产个人服务的劳动了。……商品是資本主义财富之最原素的形态。所以，‘生产劳动’是生产‘商品’的劳动这样一种說法，除了和生产劳动是生产資本的劳动的看法

• 169 •

32

1

2

3

4

5

6

相应，还和一个更基本得多的观点相应。”

——馬克思：“剩餘價值學說史”，三聯書店
1949年版，第1卷，第266頁。

“……不論哪種社會，如非其生產物的一部分，不絕再轉化為生產資料或新生產的要素，它就不能繼續去生產，那就是再生產。”

——馬克思：“資本論”，人民出版社1955年
版，第1卷，第706頁。

“要是我們從結果的觀點，從生產物的觀點，考察這全部過程，勞動手段與勞動對象，就表現為生產資料，勞動自身則表現為生產的勞動。”

——馬克思：“資本論”，人民出版社1955年
版，第1卷，第196頁。

“資本主義的勞動過程並不排除勞動過程的普遍定義。它生產產品和商品。因此物化在作為使用價值和交換價值的統一體的商品中的那種勞動仍然是生產勞動……。

從資本主義生產過程的觀點來看，要加上一個較具體的定義，（就是），直接增大資本的價值或生產剩餘價值的那種勞動是生產勞動……。”

——“馬克思、恩格斯文庫”，俄文版，第2卷
（VII），第127—129頁。

“……在一定時間內，從而在一定的剩餘勞動時間內，究竟有多少使用價值被生產，也看勞動的生產率而定。社會的現實財富，和社會再生產過程不斷擴大的可能性，

• 170 •

不是依存於剩餘勞動的大小，而是依存於它的生產率 and 它所藉以進行的丰度大小不等的各種生產條件。”

——馬克思：“資本論”，人民出版社1955年
版，第3卷，第1073頁。

三、關於國民收入的分配

“分配的結構完全決定於生產的結構。分配本身就是生產的一種產物，不僅就對象說是如此，因為能分配的只是生產的成果，而且就形式說也是如此，因為參與生產的一定形式決定着分配的特定形式，即參與分配時所採取的特定形式。”

——馬克思：“政治經濟學批判”，人民出版社
1955年版，第158頁。

“……它不僅生產物質的生產物，而且不斷再生產它們所藉以在其中生產出來的生產關係，並且相應的分配關係。”

——馬克思：“資本論”，人民出版社1955年
版，第3卷，第1151頁。

“消費資料的一切分配永久是生產條件分配的結果……，一旦生產要素這樣分配之後，那末，從此也就產生了現代的消費資料的分配。”

——“馬克思、恩格斯全集”，俄文版，第1卷，
第276頁。

“……一切生產勞動者，究局的說，第一是供給手

• 171 •

32

1

2

3

4

5

6

段，來支付不生產勞動者。第二是供給生產物，讓人在無任何勞動的情形下去消費它。”

——馬克思：“剩餘價值學說史”，三聯書店1951年版，第1卷，第285頁。

“如果我們把‘勞動所得’這個說法首先當作勞動產品的意思來看，那末集体的勞動所得就是全部社會產品。現在從它里面應該扣去：

第一，補償消費掉的生產資料所需要的費用。

第二，用以擴大生產的附加部分。

第三，為預防不幸事故、自然災害等而用來保險的後備基金或保險基金。

從‘不折不扣的勞動所得’里作出這些扣除乃是一種經濟上的必要，而扣除多少，應當按照現有的資料和力量來確定，部分地應當按照或然論來確定，但無論如何不能根據公平原則來扣除。

剩下的是全部產品中的其他一部分，即作為消費品用的那一部分。

在把這個剩下的部分進行個人分配之前，從里面又得扣除：

第一，一般的不屬於生產的管理費用。

這一部分和它在現代社會中所占的數額比較起來，將會立即大大縮減，並將隨着新社會的發展而日益減少。

第二，作為共同滿足需要的費用，如學校、保健機關等費用。

這一部分和它在現代社會中所占的數額比較起來，將

會立即大大增加，並將隨着新社會的發展而日益增加。

第三，為喪失勞動力者設立的基金等，簡言之，就是現在屬於所謂官方濟貧的費用。”

——“馬克思、恩格斯文選”，外國文書籍出版局1955年莫斯科版，兩卷集第2卷，第20頁。

社會主義社會總產品分配表：

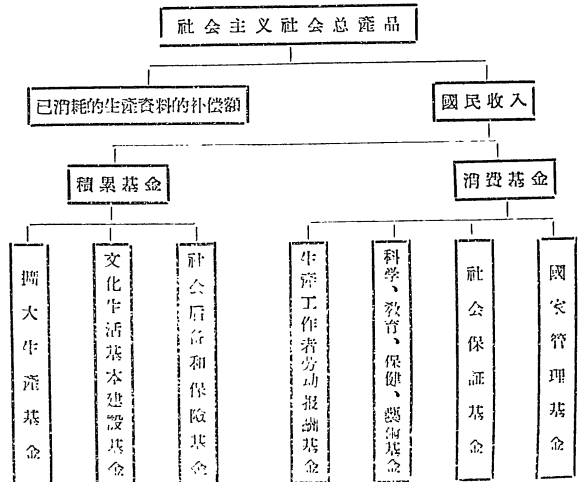

——“政治經濟學教科書”，人民出版社1955年版，第591頁。

“一切不直接在再生產上參加進來的社會成分（無論勞動與否）能夠在年商品生產物中取得他們的一份，取得

32

1

2

3

4

5

6

他們的消費資料，本來都要通過這幾個階級，即生產勞動者，產業資本家，及土地所有者的手，因為生產物第一次就是落在他們手里。在這限度內，他們的所得，實質上，是由工資（生產勞動者的工資）、利潤，與地租派生出來的，與原始的所得相對而言，表現為派生的所得。”

——馬克思：“資本論”，人民出版社1955年版，第2卷，第455—456頁。

“這個意義上的派生所得的受領人，又是靠他們的社會機能（當作國王，牧師，大學教授，娼婦，兵士等等）來取得這些，他們可以認為他們的這種社會機能，是他們的所得的原始源泉。”

——同上書，第456頁。

“這些巨萬富翁無論與其他什麼人瓜分資本主義國家的‘國民收入’時，除了‘按資本標準’以外，是不能有其他什麼標準的（而且還要附加一點：務使巨大的資本得到比它所應得的更多）。資本主義就是生產資料的私有制和無政府性的生產。在這種基礎上鼓吹‘公平’分配收入，便是蒲魯東主義，便是市儈和庸俗人的癡想。瓜分是只能‘按實力標準’來實行的。”

——“列寧文選”兩卷集，人民出版社1955年版，第1卷，第905頁。

在資本主義制度下，“國民收入的分配不是為了改善勞動者的物質生活狀況，而是為了保證剝削者獲得最大限度的利潤。”

——“斯大林全集”，人民出版社1955年版，第12卷，第281頁。

“國民收入按階級分配的問題，對於工人和農民的物質和文化生活狀況說來，是一個根本問題。無怪乎德國、英國、美國的資產階級經濟學家力圖把這個問題弄得模糊不清以利于資產階級，他們時常發表一些這方面的‘完全客觀的’調查資料。”

——同上書，第257—258頁。

在蘇聯社會主義社會里，“國民收入的分配不是為了保證剝削階級及其為數眾多的寄生僕役發財致富，而是為了不斷提高工農的物質生活和擴大城鄉社會主義生產。”

——同上書，第280—281頁。

“工農勞動擺脫了剝削。從前剝削者由人民勞動中榨取的那種收入，現在已是完全留在勞動者手里，其中有一部分用來擴展生產和吸收勞動者新隊伍參加生產，而另一部分則用來直接提高工農收入。”

——斯大林：“列寧主義問題”，莫斯科外國文書籍出版社1950年中文版，第607頁。

“……在各先進資本主義國家中，剝削階級的收入在國民收入中的比重約為50%，甚至更多，而在我們這里，在蘇聯，剝削階級的收入在國民收入中的比重卻不超過2%。”

可是，既然蘇聯在1929—1930年度只有將近2%的國民收入落入剝削階級手中，那末其餘大量的國民收入到哪裡去了呢？

很明顯，這部分收入是留在工人和勞動農民手中。蘇維埃政權的力量和它在千百萬工農群眾中的威信的

32

1

2

3

4

5

6

泉源就在这里。

苏联工人和農民的物質福利不断增進的基礎就在这里。”

——“斯大林全集”，人民出版社1955年版，第12卷，第259—260頁。

四、关于國民收入的使用——消費和積累

“生產……創造着消費：(1)消費生產材料，(2)決定消費方式，(3)喚起消費者以其所創造的產品為對象的需要。”

——“馬克思、恩格斯全集”，俄文版，第12卷，第1部，第182頁。

“個人消費品，在資本主義總生產量中所占的比重一天比一天小，這完全符合資本主義的歷史‘使命’及資本主義所持有的社會構成：前者就是發展社會生產力（為生產而生產）；後者則不讓人民大眾利用社會生產力。”

——“列寧全集”，俄文版，第2卷，第137頁。

社會主義社會的“生產的發展不受競爭的原則和保證資本主義利潤的原則所支配，而受有計劃的指導和有系統的提高勞動者物質條件和文化程度的原則所支配。”

——“斯大林選集”，東北新華書店中譯本，第4卷，第236頁。

“……因為社會化部分的增長能促進改良工人階級的物質條件，所以這就使國內市場的容量一天比一天提高，

使工農對於工業品的要求增加，這就是說，國內市場的擴大將要超過工業的發展，推動它前進，使它不斷的擴大。”

——同上書，第4卷，第236頁。

勞動者的物質生活狀況的不斷改善和勞動者的需求（購買力）的不斷增長既然是擴大生產的日益增長的泉源，因而也就保證勞動者免遭生產過剩的危機……。

——“斯大林全集”，人民出版社1965年版，第12卷，第281頁。

“只有當我們在經濟上也超過各主要資本主義國家時，我們才可希望我國有完全充足的消費品，有豐富的食品，那時我們就可能實行從共產主義第一階段過渡到共產主義第二階段。”

——斯大林：“列寧主義問題”，莫斯科外國文書籍出版局1950年中文版，第757頁。

“勞動生產品超出勞動維持費之上的剩餘，以及後來在這種剩餘中社會生產基金和公積基金的形成與積累，在過去與現在都是一切社會的、政治的和思想的進步的基礎。”

——恩格斯：“反杜林論”，人民出版社1956年版，第200頁。

“馬克思主義的再生產理論教導說：現代社會沒有逐年增加的積累，便不能發展，而逐年增加的積累，又非有逐年擴大的再生產不可。”

——斯大林：“列寧主義問題”，莫斯科外國文書籍出版局1950年中文版，第379—380頁。

“……而我們的制度却不患这种毛病，因为政权是握在我們手里，握在工人階級手里，因为我們進行着計劃經濟，有計劃地積累資源，并按國民經濟各部門來加以正确分配。我們不患資本主义所患的那种無可医治的病症。这就是我們和資本主义不同的地方，这就是我們優勝于資本主义制度的地方，而这种優勝处是有决定一切的意义。”

——同上書，第459頁。

“我們必須推進我國工業。我們必須以很快的速度擴大我國工業，把工人数量增加一兩倍。我們必須把我國由農業國變成工業國，而且愈快愈好。但是要做到这一切，就需要大宗的資本。

因此，積累資本以發展工業的問題，社会主义積累問題，現在對於我們就有头等重要的意义。”

——“斯大林全集”，人民出版社1954年版，第8卷，第114頁。

“國家手中必須積蓄为防备國家遭受任何意外（歉收），为滋養工業、扶助農業、發展文化等等所必需的一定后备。現在沒有后备是不能生活和工作的。”

——同上書，第117頁。

上海市市区图

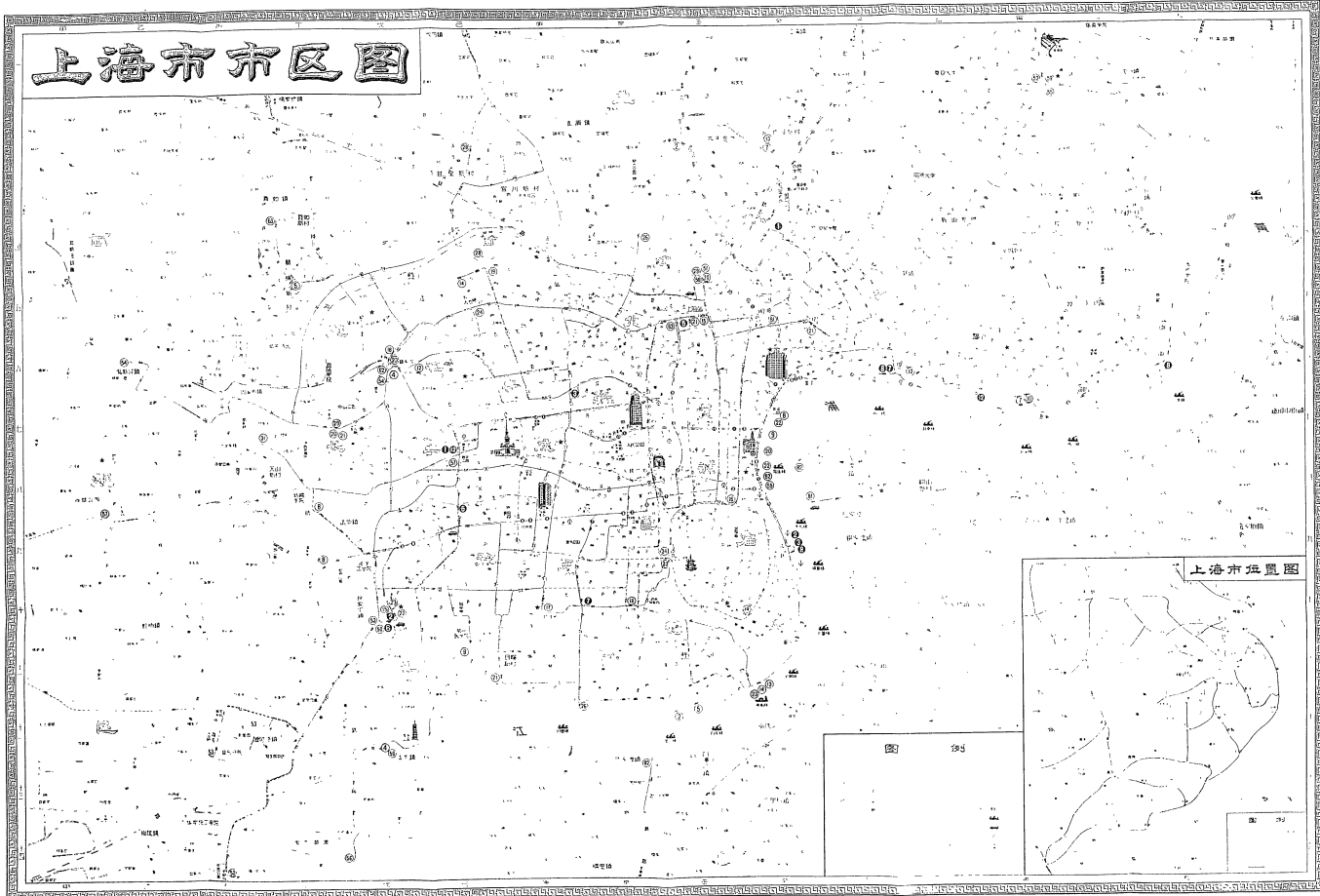

上海市位置图

道路及地名索引表

Table with multiple columns listing roads and place names, including street names and their corresponding locations.

上海市陆上公共交通运营规则

上海市陆上公共交通运营规则
(一) 总则
第一条 为规范本市陆上公共交通运营秩序,保障乘客合法权益,根据有关法律、法规,制定本规则。

本规则术语解释

本规则术语解释
第一条 本规则所称公共交通,是指由本市公共交通管理部门依法设立,按照规定的线路、班次、时间,向社会公众提供运输服务的经营活动。

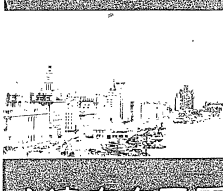

上海市市区图

上海市市区图
1:50,000

公共娱乐场所索引表

Table listing public entertainment venues such as theaters, clubs, and parks, with their addresses and phone numbers.

本市公共交通工具一览表

Table listing public transport vehicles, including bus routes, subway lines, and their respective operators.

有线电报

Table listing telegraph services and their locations.

邮政

Table listing postal services and their locations.

无线电台

Table listing radio stations and their frequencies.

小火车

Table listing small train services and their routes.

上海市市区图

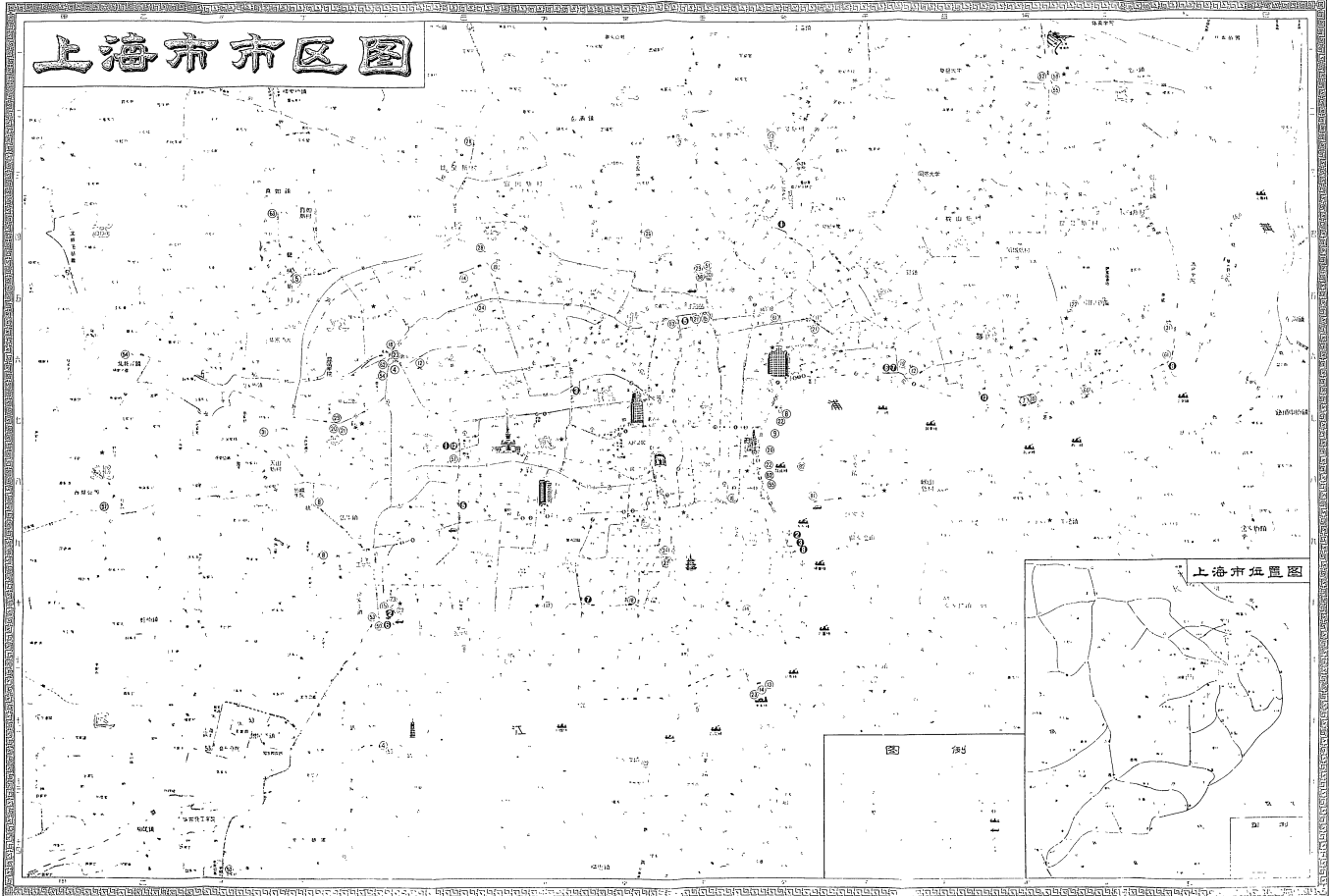

上海市位置图

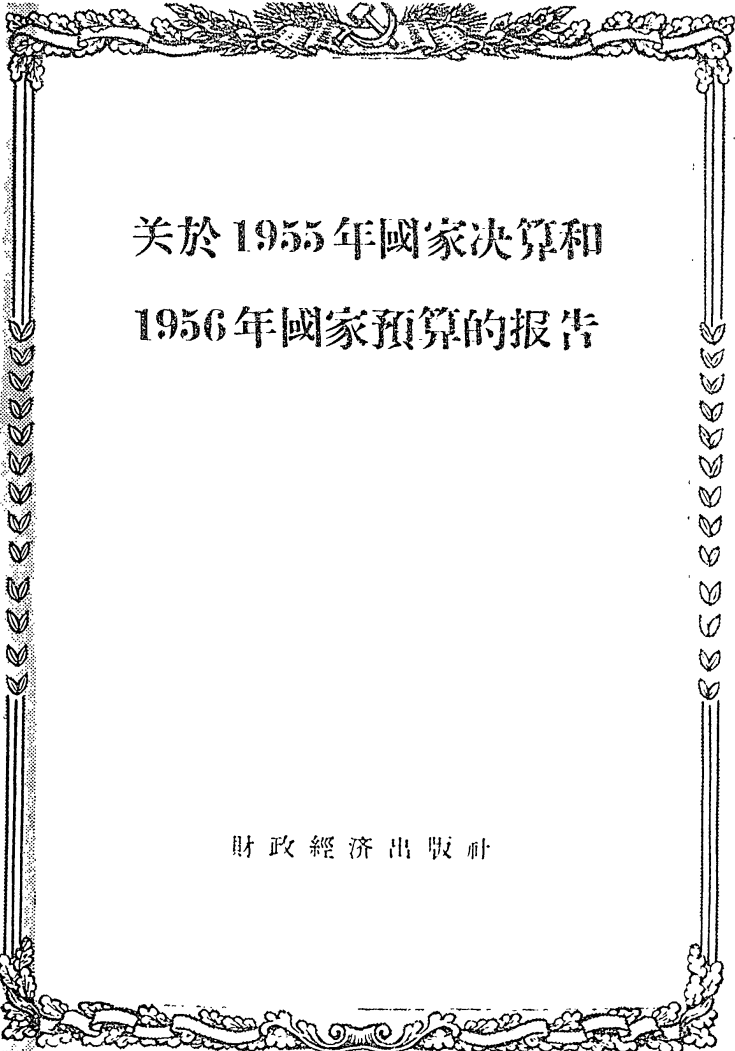

關於 1955 年國家決算和
1956 年國家預算的報告

財政經濟出版社

統一書號：4005.140

：0.11

目 錄

中華人民共和國第一屆全國人民代表大會第三次會議
 關於1955年國家決算和1956年國家預算的決議……(1)
 第一屆全國人民代表大會預算委員會關於1955年國家
 決算和1956年國家預算的審查報告…… 劉瀾濤(7)
 關於1955年國家決算和1956年國家預算的報告… 李先念(14)
 讀1956年國家預算報告…… “人民日報”社論(10)

中華人民共和國第一屆全國人民代表大會
 第三次會議關於1955年國家決算和
 1956年國家預算的決議

(1956年6月30日第一屆全國人民代表大會第三次會議通過)

第一屆全國人民代表大會第三次會議，聽了國務院副總理兼財政部長李先念關於1955年國家決算和1956年國家預算的報告，經過小組會和大會的討論，並且聽了本屆全國人民代表大會預算委員會的審查報告，決定：

(一)批准1955年國家決算總收入30,357,976,000元，總支出29,346,938,000元，並且同意將1955年決算結餘1,011,038,000元轉列到1956年預算中使用。

(二)批准1956年國家預算總收入和總支出各為30,742,770,000元。

(三)同意國務院副總理兼財政部長李先念在報告中所提出的關於實現1956年國家預算的各項方針和措施。

(四)估計在預算執行過程中會遇到某些現在還不能預料的情況變化，國務院可以根據情況的變化和本決議的精神，作某些必要的適當的調整，在一定時期向全國人民代表大會常務委員會報告。

二

1955年國家預算的執行，保證了國民經濟各方面發展的需要，執行的情況基本上是良好的。1955年儘管有前一年嚴重水災的影響，國家建設的各个方面，都有了很大的進展，農業、手工業和私營工商業的社會主義改造也迅速地前進了。1955年在全國範圍內普遍展開的厲行節約、反對浪費的運動，有效地節約了國家的財政開支，克服了不少部門的鋪張浪費的現象，使我們能夠用同樣多的錢，作較多的事，成績是顯著的。代表大會對於1955年國家預算的執行和國民經濟的發展狀況，基本上表示滿意。

但是1955年國家預算的執行中，也存在着如下的缺點：

(一) 1955年工業生產雖然超額地完成了計劃，但是不少企業單位，片面地追求產量和產值，沒有同時注意努力提高質量、降低成本、增加品種，加上原料困難的限制，以致不少產品質量不好，成本過高，品種不適合用戶的需要，影響了銷售，因而也影響了國家預算收入計劃的完成。

(二) 1955年國營商業的收入計劃沒有完成，這除了各種客觀困難和任務過大以外，商業工作本身的缺點也是重要的原因。商業部門對城鄉商業網的安排趕不上客觀情況的發展，許多商品的調撥分配不適合商品流轉的自然規律，加上加工訂貨和經營管理方面的各種缺點，造成了若干品種不對路，到貨不逾時，這裡積壓、那裡脫銷，一時積壓、一時脫銷的現象，這就影響了商品流轉的擴大和流轉費用的降低，影響了人民需要的滿足。

(三) 在削減基本建設投資的時候，沒有及時注意根據投資削減的情況，作必要的全面的安排，並且由於對基本建設工作所進行的準備工作不夠全面，也沒有準備必要的預備項目，因而在投資削減以後造成了若干停工窩工現象，使得節約下來的資金，

沒有能夠在本年內充分利用。其次，對於某些迫切需要的非生產性建設沒有給以足夠的注意，一部分投資削減得不適當，以致影響了職工宿舍、市政建設和其他輔助性建築的建設進度和工程質量。

(四) 1955年社會文教費支出只達到原預算的82.82%，這除了由於文教部門合理地改進定額、節約開支等因素以外，還由於一部分工作制度規定得不盡合理，致使預算資金不能及時地調劑使用，妨礙了許多問題的解決。比如在許多學校、文化事業單位和科學研究機關有些應當購置的設備沒有購置，有些應當修建的教室宿舍沒有修建，有些應當而且可以解決的困難沒有解決；又如許多醫療衛生單位，病床不足，收費標準偏高，免費的批准也控制過嚴，等等。對於少數民族地區文教衛生事業的特殊需要，也有照顧不夠的地方。

(五) 中央財政同地方財政、財政部門同各業務部門財務的權限劃分，不完全適合目前的情況；財政部門的若干制度規定得過細過嚴；中央財政對地方上年結餘的處理也有缺點。這些缺點，在一定程度上束縛了各地方各部門的主動性和積極性，使他們難於根據實際情況，在預算總額的範圍內，作及時的必要的調整和安排。各地方各部門在預算執行當中，一方面錢用不完，一方面有些事情又因為沒有錢而不能辦的情況，是同財政部門工作的缺點有關的。

三

全國人民代表大會認為：1956年國家預算的收入計劃，既照顧了需要，也照顧了可能。在1956年農民的農業稅負擔中，雖然地方附加和鄉村自籌部分比1955年略有增加，但是農業稅負擔總額在農業總產量中所占的比例，仍然不超過12%，即仍然

低于1952年的比例，因而是适当的。1956年國家預算的支出計劃，恰當地安排了重工業和輕工業、工業和農業之間的投資的比例，兼顧了國家建設的需要和改善人民物質、文化生活的需要，這些都是正確的。

1956年國家預算的實現，將從財政上保證我國發展國民經濟的第一個五年計劃的提前完成，保證人民物質、文化生活的進一步改善和提高。這個預算反映了我國社會主義的高潮，反映了我國人民和平建設祖國的願望，也反映了我國人民建設社會主義的意志、信心和力量。代表大會認為，實現這個預算是全國各族人民、各民主黨派、各人民團體、政府各部門和地方各級人民委員會的共同的榮光任務。

全國人民代表大會認為：在執行1956年國家預算過程中，必須在反對保守主義的時候，同時反對急躁冒進傾向；必須全面地注意多、快、好、省和安全，不僅要做到多和快，而且要做到好和省，要做到安全生產。在這個总的方針下，應當特別注意以下各點：

(一)國營企業的積累已經成為國家預算收入的主要來源。為了保證1956年國家預算收入計劃的完成，一切工業企業，應當努力增加品種，提高質量，降低成本；應當精打細算，用最小的生產消耗，完成最大的生產成果。商業各部門應當努力改善經營管理，減少傷耗損失，降低商品流轉費用，並且要適應情況的變化，逐步調整城鄉商業網，切實改進商品的調撥分配，更好地照顧城鄉需要，為生產和消費者服務。同時，還應當根據新的情況，逐步調整工商關係，使之有利於生產和商品流通。

(二)完成1956年的農業增產計劃，對於實現1956年國家預算收入計劃有重大的意義。各級人民委員會、各地農業生產合作社和全體農民，應當貫徹執行“勤儉辦社”的方針，努力增產糧

食、棉花和其他經濟作物，努力發展農村副業，擴大多種經營，爭取更大的農業丰收，並且使絕大多數農民能夠在增加生產的基礎上增加個人收入。各有關經濟部門，應當做好農業貸款的發放工作、農副產品的收購工作和其他經濟工作，有效地支援農業增產。

(三)1956年國家預算支出計劃的首要任務是實現基本建設計劃。為了完成1956年巨大的基本建設任務，應當注意進行全面的準備工作，注意勘察、設計、供應設備和材料、組織施工和安裝等各個環節的銜接和平衡，並且準備必要的預備項目；應當加強材料和設備的調劑供應工作，以儘可能滿足基本建設的需要；應當允許各部門在基本建設預算的範圍以內，根據實際情況，在項目之間作合理的調整；在基本建設的安排和調整當中，應當注意職工住宅的修建和城市的市政建設。

(四)在生產發展的基礎上不斷改善人民的物質和文化生活，是我們經常的根本的任務。1956年國家預算，已經對全國職工（包括鄉村小學教職員、供銷合作社工作人員和鄉村專職幹部）的工資的增長作了適當的安排；除此以外，還應當進一步做好對職工的物資供應工作，做好職工福利工作，並且注意保護職工在生產中的安全和健康。對公私合營企業中私方人員和小業主的工作和生活，應當進一步加以妥善解決。對小商小販的營業和生活，也應當進一步給以適當的安排。文化、教育和衛生部門應當採取措施，改正工作中存在的缺點，更好地滿足人民對文化、教育和保健的要求，更多地注意少數民族地區文教衛生事業的特殊需要。

(五)財政部門應當適應國民經濟發展的情況，擬定新的制度，修改舊的制度，並且簡化手續，提高效率，使之更加適合於實際需要，有利於各項事業的順利進行。財政部門還應當注意研究

經濟情況，加強財政的監督和檢查。關於財政體制問題，正確的原則，應當是中央的統一領導、統一計劃同地方的分工負責、因地制宜相結合，正確地發揮地方管理財政的積極性和主動性。1956年的地方預算，全國人民代表大會決定只作收支總額的批准，各地在執行過程中，可以根據國家長遠規劃和當前的實際需要，通盤考慮，作必要的調整。此外，財政部門還應當隨時注意國家預算同銀行信貸的結合，注意現金的平衡。

全國人民代表大會認為必須強調指出：增產節約是社會主義資金積累的重要源泉，是發展社會主義經濟的主要方法。實行嚴格的經濟核算制度和嚴格的節約制度，保證資金的合理和有效地使用，始終是整個社會主義建設當中的頭等重要問題。因為只有實行增產節約，盡一切可能克服浪費，增加收入，節省支出，才能充實國家的財政力量，加速社會主義建設的進度。增產節約運動中發生的若干缺點，是應當克服和可以克服的。指出這些缺點，不是在任何意義上放鬆增產節約的努力，而是為了更好地繼續加強這一努力。

1956年國家預算所規定的任務是巨大的，完成這個任務是艱巨的。全國人民必須一致努力，克勤克儉，改進工作，增加生產，厲行節約，為完滿實現1956年國家預算而奮鬥。

第一屆全國人民代表大會預算委員會 關於1955年國家決算和1956年 國家預算的審查報告

(1956年6月28日第一屆全國人民代表大會預算委員會通過)

全國人民代表大會 劉湖濤
預算委員會主任委員

第一屆全國人民代表大會預算委員會，聽了國務院副總理兼財政部長李先念“關於1955年國家決算和1956年國家預算的報告”，研究了大會代表們對於1955年國家決算和1956年國家預算的意見，審查了1955年國家決算和1956年國家預算。

在審查1955年國家決算和1956年國家預算的過程中，預算委員會會根據大會代表提出的意見，向政府提出了諮詢，並進行了討論。現在，我代表預算委員會將審查的結果，歸納為幾個問題說明如下：

一、關於1955年決算收入和1956年預算收入的問題

在1955年國家決算中，工商稅收和商業收入都沒有完成原批准的預算；少收的原因，除同意李先念副總理兼財政部長在“關於1955年國家決算和1956年國家預算的報告”中所作的分析外，預算委員會認為，還應該指出商業工作上的缺點。1955年國營商業的收入計劃沒有完成，除了同市場情況的變化和任務

規定的過大有關外，商業部門本身工作的缺點也是重要的原因。例如，城鄉商業網還組織得不好，商品供應不及時，往往這裡積壓、那兒脫銷；商品保管調運中的損失浪費仍然不少；等等。對於這些缺點，商業部門應該努力加以克服。

1956年國家預算規定，公私合營企業以本年收入抵補本年支出以後，還要完成向國家上繳2億元的任務。在討論中，有的代表提出，公私合營企業本身需要發展，目前給國家預算負擔上繳任務，是否適宜？關於這個問題，預算委員會向政府提出諮詢後，經過研究認為以公私合營企業本身的收入抵撥投資後，給國家預算負擔2億元的上繳任務是有可能的。

二、關於基本建設方面厲行節約的問題

1955年在基本建設中厲行節約、反對浪費的成績是很大的。由於在基本建設中厲行節約的結果，國家節約了資金達10億元以上，並且在1955年利用節約下來的資金，增辦了限額以上的工程60多個。1955年厲行節約的另一個顯著成績，就是克服了當時相當普遍存在的鋪張浮華、講求排場的不良風氣。但是，應該指出，在貫徹節約措施中，也發生了一些偏差。主要是在削減基本建設投資的時候，缺乏全面的安排，以致有些工程中途停工，造成了窩工浪費的現象；過多地削減了某些非生產性建設投資，對於職工住宅和為工業基地服務的輔助性建築注意得不够；在降低建築造價方面，也有某些不合理的地方，因而使得有些建築物標準過低，不合實用，有些工程質量很壞。例如，有些醫院的建築造價降得過低，不能符合醫院的需要。又如，北京清河制呢廠新建廠房的屋頂太薄，不能防寒，去年冬天就已經淋水；這個廠子去年新建的職工宿舍，也因為造價降得過低和施工中有缺點，牆壁已經裂縫，屋頂已經漏雨。關於這些方面的缺點，大會代

表們提出了不少的批評，預算委員會認為這些批評是正確的。

預算委員會認為，節約是社會主義資金積累的一種重要方法，今後在基本建設方面必須繼續加以貫徹實施。但是，在實施節約的過程中，應當同時注意防止可能發生的片面追求節約，忽視工程質量等偏向，否則，對國家的建設事業同樣會帶來損害。因此，在基本建設中必須認真執行“適用、經濟、可能的條件下講求美觀”的方針。對於職工住宅及其他輔助性的建築，應當積極地有步驟地加以解決；凡建築標準降低得不合理的，應當加以修改。除此以外，有的代表還提出了城市建設規劃和沿海城市的市政建設問題。預算委員會認為，今後城市建設應當有統一的規劃，機關、學校、工廠和市內的公用建築都必須作合理的安排，如果布局不當，將來同樣會造成損失。沿海城市有許多是我國原有的工業基地，應該充分加以利用，對這些城市的市政建設投資，也應當給以適當的照顧。

三、關於社會文教費方面的問題

在社會文教費方面，大會代表們提出的問題主要有兩個：一是1955年社會文教費結余較多的問題；一是有關衛生經費方面的問題。

預算委員會曾對1955年社會文教費結余進行了審查。社會文教費所以結余較多，主要有以下幾個原因：（1）1955年基本建設削減項目，降低造價，基本建設任務沒有完成計劃，一部分向國外訂購的設備也沒有按時到達，共結余經費28,200多萬元；（2）削減了招生計劃，結余經費10,300多萬元；（3）農業丰收，傳染病減少，救濟費和防疫費減少了支出，共結余經費9,500多萬元。此外，文教衛生部門在執行1955年預算過程中，厲行了節約，也節省了一部分資金。預算委員會認為，1955年文教衛生經

費結余較多,主要是因為基本建設未能按計劃完成,這雖然是和去年在厲行節約中對基本建設缺乏全面的安排有關,但是從文教衛生部門歷年的基本建設來看,還由於有“當年設計,當年施工,排隊在後”等等原因,都是完成得比較差的,這也是必須加以解決的一個問題。為了改變這種狀況,今後文教衛生部門的基本建設,應當由負責設計、施工的部門和物資供應部門作更妥善的安排。其次,削減招生計劃,也是造成經費結余較多的一個原因,而其中某些削減則是不足為據的。

關於衛生經費方面的問題,預算委員會也進行了研究。在1955年衛生經費的管理上,確有不少缺點。一方面,衛生經費結余較多,僅病床補助費就有1,800萬元沒有花出去;另一方面,醫療事業單位的收費標準卻又偏高。產生這種情況的原因,主要是經費管理制度對事業單位限制過嚴,在執行中缺乏靈活性,醫院的收費標準缺乏控制,並且有不正確的營利觀點。預算委員會認為,衛生經費的管理制度今後必須改進;醫院的收費標準應該適當降低,嚴格加以控制;並且應該進一步改善醫院的管理,克服各種浪費現象。收費標準降低後,醫院本身收入減少,國家預算應該增加一些補助。

四、關於農民負擔和鄉村小學經費的問題

1956年國家預算中規定,隨同農業稅附征的地方自籌收入,由原來不超過農業稅正稅的12%提高到最多不超過22%。增加的收入,用來解決一部分鄉村小學經費。在討論過程中,有些代表提出,地方自籌收入增加,農民負擔是否過重?預算委員會根據政府提供的材料來看,目前農民負擔是不算重的。在1953至1955年三年中國家對農民實行了穩定負擔的政策,把農業稅的稅額穩定在1952年的水平上,這個政策對於促進農民增加生

產、改善生活,已經收到了良好的效果。1956年把地方自籌占農業稅正稅的比例,從不超過12%提高到最多不超過22%,在農業生產發展的基礎上,農民負擔仍然沒有超過1952年的負擔水平。農業稅正稅和地方自籌收入占農業產量的百分比,1952年為13.2%,1953年為12.12%,1954年為12.94%,1955年為11.54%,而1956年預計為11.4%。這說明今年增加一部分地方自籌收入是可行的。但是,用於解決鄉村小學經費的地方自籌收入,應該按照國務院的規定,由省市人民委員會掌握分配,統一調劑使用,不應該交給農業生產合作社去自籌辦理,有的農業生產合作社自己願意而又有力量自辦的可以例外。至於今後鄉村小學教育經費是否列入地方預算,可以留待國務院在研究解決事業管理體制和財政管理體制的時候,統一加以考慮。

五、有關財政管理制度方面的問題

關於財政管理制度問題,預算委員會同意李先念副總理兼財政部長在“關於1955年國家決算和1956年國家預算的報告”中所指出的缺點。預算委員會認為,國家財政管理制度既要保證國家財政的統一計劃和統一領導,也要充分發揮各級各部門的積極性。隨着國家建設事業的發展和情況的變化,財政管理制度也應當作相應的修改,以便更好地體現這一原則。目前在財政管理制度上的主要問題是中央財政和地方財政的職權範圍不夠明確,財政部門和各企業、事業部門的財務管理職權也不夠明確,中央財政對地方財政管得過細、過嚴,在制度上也缺乏某些靈活性的規定。因此,在國家預算執行過程中,一方面有些項目有錢花不出去,另一方面,有些應該解決的問題又未能解決,在資金分配和使用上造成了某些不合理現象,這種情況的存在,已在一定程度上影響了某些事業的發展,也在一定程度上影響了各級

各部門的積極性。預算委員會認為，在研究財政體制的時候，應該妥善地解決這些問題。

以上就是預算委員會對 1955 年國家決算和 1956 年國家預算中若干問題的審查意見。預算委員會認為，大會代表們對國家預算提出的許多問題，都是應該解決的。當然，在解決這些問題的時候，還應該根據國家的財力，在保證重點建設的原則下，分別輕重緩急，逐步地求得解決，而並不是要求，同時也不可能一下子全部解決。

預算委員會認為，1955 年國家決算的總收入為 30,357,976,000 元，總支出為 29,346,938,000 元，年終結餘為 1,011,038,000 元，是大體適當的，1955 年國家決算的情況基本上是良好的，建議全國人民代表大會批准這個決算。1956 年國家預算的總收入 30,742,770,000 元，其中本年收入 29,731,732,000 元，上年結轉收入 1,011,038,000 元；總支出 30,742,770,000 元，收支平衡。預算委員會認為，1956 年國家預算總收入和總支出作這樣的安排是適當的。鑒於國家預算涉及到國民經濟活動的各个方面，情況複雜，某些變化事前很難預計，為了更好地執行 1956 年國家預算，預算委員會認為，如果在國家預算執行過程中，情況有了變化，國務院可以根據全國人民代表大會批准的預算方針作某些必要的調整，並且在一定時期，向全國人民代表大會常務委員會報告。

1956 年國家預算收支的安排是積極的，是比較可靠的。1956 年國家預算的勝利完成，就可以加快我國社會主義建設的速度。1956 年國家預算的特点是收入和支出都增長得很快。在收入方面，來自國營企業的收入，包括企業上繳的利潤和交納的稅款在內，占本年收入的 74.34%；在支出方面，基本建設投資額將達到 140 億元，超過了以往任何一年的投資數額。這說明要完成 1956

年國家預算，必須作一番巨大的努力。繼續堅持增產節約的努力，是實現 1956 年國家預算的基本保證。為此目的，工業部門必須對生產企業進一步加強領導，保證在產品的數量、質量、品種、成本和利潤等方面，全面完成國家規定的計劃。商業部門必須改善商品銷售的組織工作，努力擴大社會商品流轉額，降低商品流轉費用，保證完成國家規定的商品銷售計劃和利潤上繳計劃。工商關係應當作適當的調整，物資分配和供應工作，應當積極加以改進。基本建設部門必須進一步改善設計和施工工作，並且要在保證工程質量的前提下努力節約建築材料，又多、又快、又好、又省地完成國家規定的基本建設任務。

1956 年國家預算是爭取提前完成和超額完成我國發展國民經濟的第一個五年計劃的保證，是繼續提高人民物質和文化生活水平的保證，也是增強我國國防力量的保證。它反映了我國各族人民建設社會主義的共同意志，反映了我國人民和平建設祖國的深切願望。預算委員會建議全國人民代表大會批准這個預算。

关于1955年國家決算和 1956年國家預算的報告

(1956年6月15日在第一屆全國人民代表大會第三次會議上)

中華人民共和國國務院
副總理兼財政部長 李先念

各位代表：

現在我代表中華人民共和國國務院向第一屆全國人民代表大會第三次會議提出關於1955年國家決算和1956年國家預算的報告，請予審查。

一、1955年國家決算

1955年國家決算的收支總數如下：1955年本年收入合計27,203,319,000元，加上上年結轉收入3,154,657,000元，全年收入總數30,357,976,000元。本年支出合計29,346,938,000元。收支相抵，年終結餘1,011,038,000元。同1954年決算的可比部分相比，1955年本年收入增長966,485,000元，即增長3.68%；1955年本年支出增長1,743,846,000元，即增長6.32%。

同原來的預算相比，1955年本年收入完成預算的96.98%，比預算數28,049,780,000元少846,461,000元。本年各類收入的情況如下：(一)各項稅收共收到12,745,390,000元，完成預算數的92.49%；其中工商稅收到8,725,483,000元，完成預算數的87.25%；農業稅收到3,054,308,000元，完成預算數的109.08%。(二)國營企業和事業收入共收到11,194,048,000元，

完成預算數的100.70%；其中工業收入收到5,072,990,000元，完成預算數的110.51%；商業收入收到3,319,026,000元，完成預算數的89.51%。(三)信貸保險收入共收到2,360,816,000元，完成預算數的97.91%。(四)其他收入收到903,065,000元，完成預算數的121.68%。

1955年國營工業利潤收入比原計劃增加了十分之一以上。這是廣大職工努力推廣先進經驗、積極試制新產品、增加生產、降低成本的結果。只就煤炭工業部、電力工業部、石油工業部、重工業部、第一機械工業部、第二機械工業部、紡織工業部、輕工業部八個工業部統計，產品銷售收入比年度計劃增加了2%，生產成本比年度計劃多降低了3.1%。

1955年的農業稅收入也超額完成了計劃。這不是因為政府向農民多征了農業稅，而是主要地由於在1955年秋征中收到的代金比較多一些；秋征的代金算在本年的收入中，所以農業稅的收入就超過了原計劃。

1955年決算在收入方面的情況基本上是好的。但是比起原定的計劃還少3.02%，這是什麼原因呢？這是因為，在制定1955年預算的時候，對於1954年水災所造成的糧食、棉花、煙葉和其他農作物的損失，以及這種損失對於農民購買力和工商業的影響，估計得還不充分，工商稅收預算和國營商業收入預算都有些偏高。這就使得原定的工商稅收計劃和商業收入計劃不能完成。

但是，預算收入計劃的沒有完成，也還有其他方面的原因。有一部分國營企業還沒有貫徹執行增產節約的措施。有不少工業企業在實行增產節約的過程中，片面地追求產量和產值，而沒有注意產品的質量是否合乎標準，品種是否合乎用戶的需要，以至許多產品質量下降，有些產品形成積壓。這也在某種程度上影響了國家商業收入計劃和稅收計劃的完成。

1955年決算支出占預算數的98.41%，比預算數29,821,828,000元少支474,890,000元。其中，經濟建設費支出13,762,090,000元，占預算數的96.99%；社會文教費支出3,189,270,000元，占預算數的82.82%；國防費支出6,499,862,000元，占預算數的90.36%；行政管理費支出2,154,667,000元，占預算數的96.10%；債款支出666,228,000元，占預算數的106.48%；對外援助和其他支出455,722,000元，占預算數的73.55%。

1955年決算支出比預算少支出了約1.59%，這主要是各部門各地方厲行節約、反對浪費的結果。

在基本建設方面，根據1955年對3,280個較大的建設單位的統計，節約的資金約達10億餘元，比原投資計劃減少了16.1%。單是鐵道部門的基本建設就節約了預算支出2.45億元。因為節約了資金，國家在1955年新增加的限額以上的工程項目就有60多個。1955年各部門基本建設的投資額，按可比部分計算，只比1954年增加了9%，而實際完成的基本建設工作量卻增加了15%。

由於文教衛生部門比較着重地改進了定額，降低了開支標準，縮減了開支，國防部門認真地清理了歷年積余，縮減了開支，這兩方面的費用有顯著的節約。

1955年國家機關精簡了一部分人員，把抽調出來的一部分人員調到農業合作化的工作中和新的國家機構、新的國營企業中去，也節約了國家的資金。

在1955年的預算執行過程中，節約了基本建設的投資，克服了鋪張浪費現象，這是正確的，必要的。但是應該指出，由於沒有經過多方面的周密的計算，一部分投資的削減也不盡合理，因而曾經造成一部分工地的窩工現象，和一部分工程的質量低劣現象。由於沒有充分考慮到生產企業所必需的各種輔助性建築的

數量和質量，對於非生產性建設投資的削減也有一些不適當的地方。在基本建設的計劃和準備工作方面，由於缺少預備項目，由於準備工作片面地注意了施工力量，而沒有對於安裝力量和材料、設備的供應作全面的準備，這樣就使一部分建設資金來不及在本年內充分利用。這些缺點，應該在今後的工作中注意避免。

支出的減少，除了由於基本建設投資和其他費用的節約以外，部分地也由於某些部門還有“寬打窄用”的思想，設計預算偏高，而財政機關沒有完全加以嚴格核實。

1955年國家決算用於經濟建設方面的支出，共占本年支出的46.89%。

1955年國家決算在工業建設方面支出5,960,281,000元，占預算數的93.30%。工業基本建設限額以上的建設單位共有485個，其中已經全部完工投入生產的重大工程共82個，主要的有：遼源中央立井、鶴崗東山立井、瀋陽第一機床廠、大連熱電站、北京國棉二廠、包頭糖廠等等。煉鐵、煉鋼、采煤、發電、機械、紡織、制糖等工業的設備能力和固定資產有了很大的增加。

1955年全國工業總產值完成了原定計劃的101%，比1954年增長8%。在本年的45種主要工業產品中，有37種完成了或者超額地完成了計劃。同1954年比較，絕大多數產品的產量都有增長：原煤增長17%，焦炭增長22%，電力增長12%，原油增長22%，生鐵增長23%，鋼增長28%，鋼材增長28%，硫酸增長9%，燒鹼增長18%，硫磺增長9%，機車增長88%，內燃機增長36%，發電機增長97%，自行車增長13%，膠鞋增長15%。棉紗、棉布、麻袋、紙煙等輕工業產品，則由於原料限制，產量比1954年有所減少：棉紗減少14%，棉布減少16%，麻袋減少11%，紙煙減少4%。1955年各工業部門試制成功了許多新產品，例如1萬瓩的自動化水輪發電機和水輪機、6,000瓩的蒸汽發電設

备、合金無縫鋼管、鈔鋼片、联合收割机、四十八行的播种机等。各工業部門技術水平在1955年有了進一步的提高。

1955年國家決算在農業、林業、水利等方面支出1,497,616,000元,为預算数的114.13%。

農業支出对于全國農業生產的改進、農具改良和農藥農械的推廣,特别是对于灾民的恢复生產、重建家園,起了重要的作用。1955年政府供应農民餅肥和化学肥料450万噸,農藥9万噸,并且減价40%供应新式農具51万部。对1954年的灾区,政府繼續撥付复堤、修堤經費3億元,帮助農民新修和整修了許多小型水利工程,貸放水車17万輛,擴大和改善了灌溉面積6,500万畝。此外,1955年政府还支出農村救濟費2億余元,發放農業貸款10億余元。

在林業方面,1955年完成造林面積2,560多万畝,比1954年完成数增長47%。

在水利建設方面,1955年完成土方14億多公方,石方1,400多万公方,混凝土60万公方。在1954年堵口复堤的基礎上,繼續整理了長江中下游、淮河、遼河、珠江和華北各河的堤堰,恢复了洞庭湖濱的堤堰,举办了漢水下游分洪工程,基本上完成了淮河的南灣水庫工程。这些工程对防御水害和擴大灌溉面積都有顯著的效果。

由于上述各方面的措施和其他有关的措施,由于農業合作化的开展和廣大農民的努力,并且由于雨水及时,1955年全國絕大部分地区的農業獲得了丰收。糧食总產量达到3,680億斤,完成年度計劃的102%,比1954年增長9%。棉花產量达到3,036万担,完成年度計劃的117%,比1954年增長43%。其他各种主要農作物,除了甘蔗比1954年稍有減少外,都有不同的增長:甜菜比1954年增長61%,黃麻增長95%,烤烟增長28%,花

生增長6%,茶葉增長17%,蚕繭增長44%,各种水果增長10%。

在1955年,國營機械化農場由1954年的97个增加到106个,这些農場的耕地面積增加到404万畝,比1954年增加了45%。國營機器拖拉機站由1954年的89个增加到138个,拖拉機由778标准台增加到2,377标准台,服务面積由661,800畝增加到3,137,300畝。

1955年國家決算在交通運輸方面支出1,925,475,000元,占預算数的89.74%。1955年新建鐵路鋪軌1,222公里,比1954年的鋪軌里数增長了47%。到1955年底,已經完成鋪軌全綫通車的有黎塘——湛江綫、丰台——沙城綫和藍村——烟台綫;貫通西南的宝鷄——成都綫已經完成全綫鋪軌任务的73%;貫通西北的蘭州——新疆綫已經达到張掖以西135公里。全國公路共修建8,138公里,比1954年的修建里数增長了40%。1955年全國鐵路運輸的貨物周轉量,由于不合理運輸的減少,比1954年只增長了5%。汽車貨物周轉量比1954年增長35%,内河輪駁船貨物周轉量增長32%,沿海航運貨物周轉量增長4%。郵電業務总量比1954年增長了13%。

在商品流轉方面,1955年國營商業的購進計劃超額地完成了任务,这是同工業生產計劃超額完成特别是同農業丰收有密切联系的。但是全國社会商品零售总额,由于前面所已經說过的原因,只完成原定計劃的94%,比1954年只增長了3%。1955年我國繼續擴大了同苏联和各人民民主國家的經濟合作,進一步密切了同亞非國家的經濟往來,發展了同西方國家的貿易,進口和出口貿易都超額地完成了計劃。貿易总额比1954年增長了約30%。

國民經濟計劃执行的結果表明:1955年完成的基本建設投資額(包括經濟、文教、行政方面的基本建設)共为86.3億元,本

年新增的固定資產比1954年增加了16%。1955年全國工農業生產總值比1954年增長了6.6%。在工農業生產總值中現代工業所占的比重，由1954年的33%上升到34%。生產資料的生產在工業總產值中所占的比重，由1954年的42%上升到46%。

1955年是社會主義改造迅速發展的一年。農業合作化運動在中共中央的正確領導下，發展得特別迅速。到1955年底，參加農業生產合作社的農戶已經達到7,500多萬戶，占農戶總數的比例由1954年的11%上升到63%。其中參加高級農業生產合作社的農戶達到470多萬戶。在手工業方面，據同一時期的統計，參加手工業生產合作組織的人數達到220萬人，占手工業從業人員總數的比例由1954年的15%上升到29%。手工業生產合作組織的產值比1954年增長了72%。在工業總產值中，國營工業所占的比重由1954年的59%上升到63%，合作社工業所占的比重由1954年的4%上升到5%，公私合營工業所占的比重由1954年的12%上升到16%；私營工業所占的比重則由1954年的25%下降為16%。全國私營工業有3,000余戶轉為公私合營。在商業方面，全國共有18萬戶私營商店轉為公私合營商店和合作商店。在純商業機構的商品零售總額中，國營商業、合作社商業、公私合營商業所占的比重由1954年的74%上升到82%。

1955年國家決算用于社會文教事業的支出，共占本年支出的10.87%。1955年高等學校在校學生達到29萬余人，比1954年增加13%；中等學校在校學生443.7萬人，比1954年增加6%；小學校在校學生達到5,310萬人，比1954年增加4%；幼兒園幼兒達到56萬人，比1954年增加16%。隨着農業合作化的發展，參加業餘文化學習的農民達到5,000萬人。1955年全國醫院和療養院病床達到27.9萬張，比1954年增加了12%。中醫

的力量有了進一步的發揮，其中已經參加公立和聯合診療機構的達到9萬人。其他文化、科學、出版方面，也有新的發展。

1955年國家決算用于國防的支出占本年支出的22.15%。用于國家行政經費的支出占本年支出的7.34%。債款支出占本年支出的2.27%。對外援助和其他支出占本年支出的1.55%。

以上所說的國家決算的各項數字，都包括地方財政的收支在內。如果把屬于地方財政的部分抽出來看，那末，1955年地方財政共收入7,443,491,000元，占預算數的102.74%；共支出6,432,453,000元，占預算數的94.35%。地方支出預算執行的結果，主要部分為：社會文教支出占36.80%，經濟建設支出占27.21%，行政管理費支出占27.98%。

在1955年，國家財政對少數民族地區公路投資5,250多萬元，教育支出8,400多萬元，衛生支出3,690多萬元。1955年3月國務院根據西藏地方政府的要求所作的關於幫助西藏地方進行建設事項的決定，已經在執行中。繼青藏、康藏公路通車之後，拉薩——日喀則和日喀則——江孜公路已經在去年10月初通車，貫穿喜馬拉雅山區的帕里——亞東公路到今年3月也已經全部完成。

1955年國家決算增設地方預算周轉金201,420,000元，撥付銀行信貸資金2,418,279,000元。這兩筆支出在1955年預算中本來準備在年終結餘中解決，不列入當年預算支出，但是實際上在預算執行過程中，這兩筆款項已經根據地方預算周轉和銀行信貸的必要，加以使用，不列入本年支出是不合理的，所以現在補列在本年支出以內。

1955年國家決算年終結餘1,011,038,000元，全部結轉到1956年預算中使用。

32 1 2 3 4 5 6

二、1956 年的國家預算

1956 年是我國發展國民經濟的第一個五年計劃的第四年，同時是我國農業、手工業和資本主義工商業的社會主義改造發展得最快和取得決定性勝利的一年。全國人民對於建設社會主義的熱情空前地高漲。中共中央和國務院根據這種形勢，號召全國人民在穩妥可靠的基礎上又多又快又好又省地發展各項建設事業，爭取提前完成和超額完成第一個五年計劃。

1956 年的預算，就是按照提前完成和超額完成五年計劃的要求編制的。

1956 年國家預算規定，本年收入共為 29,731,732,000 元，上年結轉收入 1,011,038,000 元，收入總數共為 30,742,770,000 元；支出總數為 30,742,770,000 元；收支平衡。同 1955 年國家決算比較，本年收入增長 9.29%，本年支出增長 4.76%。如果從兩年收入數額中扣除國外借款，在支出數額中扣除 1955 年用上年結余撥付流動資金、銀行信貸資金和地方預算周轉金等不可比的因素，則本年收入實際增長 15.83%，本年支出實際增長 22.77%。

1956 年國家預算收入中，各項稅收為 13,980,000,000 元，占本年預算收入的 47.02%，比 1955 年決算數增長 9.84%。各項稅收中，工商稅收為 9,970,000,000 元，占本年收入的 33.53%，比 1955 年決算數增長 14.26%。工商稅收的增長比例比較大，主要是由於 1956 年工農業生產和商品流轉的增長比較快。農業稅收入為 3,020,000,000 元，占本年收入的 10.16%，為 1955 年的 98.88%。此外，關稅、鹽稅收入共為 990,000,000 元，比 1955 年決算數增長 4.51%。

1956 年國營企業收入為 14,328,144,000 元，占本年預算

收入的 48.19%，比 1955 年決算數增長 26.48%。其中，國營工業企業收入為 6,688,587,000 元，比上年增長 31.27%；國營交通企業收入為 2,108,275,000 元，比上年增長 17.70%；國營商業企業收入為 4,094,889,000 元，比上年增長 23.45%；國營農林企業收入為 632,440,000 元，比上年增長 18.79%；其他企業和事業收入 603,953,000 元，比上年增長 6.77%。對於公私合營企業，採取以收入抵撥支出的辦法；本年公私合營企業以收抵支以後，還向國家上繳 200,000,000 元，這也包括在國營企業收入以內。

按照 1956 年國家計劃，國營工業的勞動生產率將比上年提高 17.2%；國營工業和公私合營工業的生產成本將比上年降低 8.2%；基本建設的建築安裝成本將比上年降低 3%；國營和公私合營運輸的成本將比上年平均降低 7.9%；國營商業商品流轉費將比上年降低 13.2%。

1956 年借款收入為 742,241,000 元，占本年收入的 2.50%；其他收入為 681,347,000 元，占本年收入的 2.29%。

1956 年國家預算支出的任務，是根據發展國民經濟的計劃，保證優先發展重工業，同時積極發展輕工業、農業、交通運輸業和文化教育事業，使它們之間保持應有的合理的比例。1956 年國家預算用在經濟建設和文化教育事業的支出，共占本年支出總數的 64.96%。

1956 年國家預算規定經濟建設支出為 16,055,206,000 元，占預算支出的 52.22%，比 1955 年經濟建設支出決算數增長 17.04%。如果從 1955 年決算中扣除用上年結余撥付國營企業流動資金等不可比的因素計算，則 1956 年經濟建設支出實際增長 33.45%。各類經濟建設支出的數額如下：（一）工業支出為 8,544,082,000 元，占經濟建設費總數的 53.22%，比上年實際

32

1

2

3

4

5

6

增長46.02%。其中，用于電力、煤炭、原油、冶金、化工、機械製造等重工業的支出為7,569,103,000元，占工業支出總數的88.59%，比上年實際增長42.08%；用于輕工業的支出為974,979,000元，占工業支出總數的11.41%，比上年實際增長86.14%。(二)農業、林業、水利、氣象支出為2,184,894,000元，占經濟建設費總數的13.61%，比上年增長48.30%。此外，本年將發放農業貸款22億元，比上年增長一倍以上。(三)交通運輸支出為2,895,753,000元，占經濟建設費總數的18.03%，比上年增長51.51%。(四)商業、糧食、農產品採購和對外貿易方面的支出為857,182,000元，占經濟建設費總數的5.34%，比上年下降74.45%。由于1955年撥付了相當多的流動資金，今年支出的數字減少了。(五)國家儲備支出、城市建設支出和其他經濟建設支出共為1,573,295,000元，占經濟建設費總數的9.80%，比上年增長39.59%。此外，1956年對於公私合營企業的投資，由于採用以收抵支的辦法，沒有包括在國家預算以內。可以看出，在1956年經濟建設支出中，除了重工業和交通運輸業有很大的增長以外，輕工業支出和農林水利支出增長的比例也比較快，所占的比重比1955年增大了，輕工業的支出比較多，是因為我國人口眾多，輕工業產品的需要大；也因為適當地發展輕工業能夠更有效地積累資金，可以用來更多更快地發展重工業。農業的支出比較多，是因為1956年農業的發展比較快，需要國家財政的更多的支持；而且農業發展了，不但能夠更好地滿足人民的需要，也更有利於發展工業。這種工業同農業、重工業同輕工業之間關係的適當安排，是符合我國國民經濟有計劃按比例發展的需要的。

1956年基本建設的增長速度很大。全國基本建設(包括經濟、文教、行政各方面的基本建設)的投資共有140億元，比1955

年基本建設投資增長62%。1956年施工的限額以上建設單位共有964個，其中本年開始建設的271個，繼續建設的693個；蘇聯為我國設計的156個重要項目中，除了17個項目已經完工投入生產，12個項目已經部分地投入生產以外，本年內開始建設的22個，繼續建設的103個，在本年內可以完工的11個，可以部分地投入生產的13個。1956年建設的結果，中央各部門將有117個重大建設單位，包括鞍鋼的九號煉鐵爐、本溪工源水泥廠、銅川三里洞立井、鶴崗興安台一號立井、淮南謝家集二號三號立井、包頭第三電廠、阜新電廠、官廳水電站、長春第一汽車廠、哈爾濱電機廠、廣東紫泥糖廠等，將要完成建設，投入生產。規模巨大的包頭鋼鐵公司、武漢鋼鐵公司、新疆石油公司、蘭州煉油廠、洛陽第一拖拉機廠等重大建設項目，將在本年開始興建或者繼續修建。1956年基本建設完成的工作量，連同1953年到1955年所完成的工作量，將要達到五年計劃原定總投資額的87.6%。

1956年工業生產總值比1955年將增長19.7%。1956年主要產品產量增長的情況是：發電增長15%，煤增長17%，原油增長24%，生鐵增長25%，鋼增長58%，鋼材增長46%，燒鹼增長13%，硫酸增長40%，水泥增長40%，棉紗增長29%，棉布增長29%，植物油增長40%，機制紙增長20%。1956年工業各部門將要試制許多新的產品，進一步提高我國工業生產的技術水平。1956年生產的結果，在本年的46種主要工業產品中，預計可以有28種達到或者超過五年計劃原定1957年的生產水平。從整個工業生產計算，1956年的工業總產值也將達到五年計劃原定1957年的生產水平。在手工業方面，1956年的全國總產值將比1955年增長16.2%。

1956年的農業和農村副業生產，在去年農業丰收和今年農

適合化更加發展巩固的基礎上，將有進一步的發展。國家計劃規定，1956年農業和副業總產值將比1955年增長9.3%。如果沒有特大的災荒，糧食產量將要達到3,969億斤，比1955年增長8.4%，比五年計劃原定1957年3,856億斤的水平超過133億斤；棉花產量將要達到3,556萬担，比1955年增長17.1%，比五年計劃原定1957年3,270萬担的水平超過286萬担。其他農副產品如烤烟、甘蔗、甜菜、黃麻、蠶繭等的產量，牲畜的數量，開荒和造林的面積，也都將比1955年有所增長。國營機械化農場將增加到152個，耕地面積達到758萬畝。拖拉機站將增加到275個，服務面積達到1,656萬畝。在水利方面，將要新建安徽响洪甸水庫、江蘇新洋港水閘等24個大型水利工程，續建安徽梅山水庫、遼寧大伙房水庫、漢江下游杜家台分洪工程、華陽河蓄洪垦殖工程、唐山陡河水庫等18個大型水利工程，開始建設黃河三門峽的水利樞紐工程，並且開始對長江進行流域規劃。1956年各省都動員農民大力開發農田水利，舉辦大量的小型水利工程，它們所擴大的灌溉面積，預計將超過過去六年中新增加的灌溉面積的總和。

適應工農業生產的發展和國防建設的需要，交通運輸也將有新的發展。1956年新建鐵路鋪軌1,985公里，比1955年鋪軌里數增加62%。1956年施工綫路有包頭——蘭州綫、內江——昆明綫等25條。蘭州——新疆綫原計劃1957年修到玉門油礦的白洋河，可以提前在今年完成，年內還將繼續從玉門向西鋪軌210公里。寶鷄——成都綫原計劃在1957年底全綫通車，也可以提前實現。騰潭——廈門綫也將在今年內提前完成。本年內鐵路貨物周轉量將比上年增長10%，客運周轉量將增長4%。1956年將新建和改建許多公路。貫通我國西部邊疆的新疆西藏公路將要開始修建。前年已經完工通車的青海西藏公路將實行改建，提

高標準。1956年汽車貨物周轉量將比上年增長31%；沿海航運貨物周轉量將比上年增長27%；內河輪駁船貨物周轉量將比上年增長35%；民用航空總周轉量將比上年增長30%。1956年郵路總長度將達到221萬多公里，比上年增長23%；電報綫路總長度將達到53.7萬公里，比上年增長6%；郵電的業務量也將有相應的增加。

1956年社會商品零售總額預計將達到460億元，比上年增長15%，比五年計劃中規定的1957年的水平498億元只差38億元。1956年主要商品和日用百貨的零售計劃，比上年都有不同程度的增長。

1956年的國民經濟計劃實現以後，我國工農業總產值將比上年增長14.1%。現代工業在工農業總產值中所占的比重將上升到36.5%，農業和農村副業所占的比重將下降為48.2%，手工業所占的比重將下降為15.3%。同時，生產資料在工業總產值中所占的比重，將由1955年的46%上升到47.2%；這個上升的速度不太大，因為今年的輕工業生產的增長比較快。

在1956年過去幾個月中，我國農業、手工業和資本主義工商業的社會主義改造，都已經獲得了決定性的勝利。預計到1956年底，各種經濟成分在工業總產值中所占的比重將變化如下：國營占63.8%，合作社營占4.7%，公私合營占31.1%，而私營工業則只占0.4%。在手工業總產值中，手工業生產合作社、供銷生產社和生產小組的產值將上升到72.5%，個體手工業者的產值將下降為27.5%。在農業方面，據本年5月份的統計，參加農業生產合作社的農戶已經占總農戶的90%以上，其中參加高級合作社的農戶，已經占總農戶的60%左右。預計到今冬明春，參加高級合作社的農戶就將占全國農戶的大多數，全國農業就將基本上完成社會主義化。在商業方面，到1956年底，預計在社會

商品零售總額中，國營和合作社營商業的比重將上升到60.5%，公私合營商業和合作商店的比重將上升到25.5%，私營商業的比重將下降到8.9%，而農民貿易將占5.1%。

隨着國民經濟的發展，人民的物質和文化生活都將有進一步的改善。

在1956年內，國民經濟各部門增加的新工人將達到84萬人。全國職工的平均工資將提高14.5%，其中物質生產部門、重點建設地區、高級科學技術人員和高級技術工人的工資將有較多的提高。鄉村小學教師、供銷合作社工作人員和鄉人民委員會工作人員的工資，也將同時加以提高。由於工資提高，全國職工增加的收入將達到12.5億元。

全國國營、合作社營和公私合營工業的勞動生產率在過去幾年內有很大的提高。如果以1950年為100，到1955年就已經上升為189。在發展生產、提高勞動生產率的基礎上，必須逐步地改善工人的生活；也只有這樣，才能鼓勵工人的勞動積極性，使生產繼續迅速地發展。在過去幾年來，工人的工資有了增長，所享受的福利設施也有了擴大。但是在最近時期，特別是1955年，工資的調整是不及時的。企業中舊的不合理的獎勵制度取消了，新的合理的獎勵制度沒有同時建立起來。職工副食品的供應沒有積極設法保證。職工住宅的建設落後於應有的進度。許多企業對於職工的福利和安全的關心也很不夠。所有這些缺點都必須克服。除了工資即將調整以外，獎勵制度正在擬訂，副食品的供應正在改善，對於工人的住宅問題和安全問題也正在採取措施。中央各部和所屬企業為職工修建的住宅面積，在1956年將達到1,310萬平方公尺以上。工人福利的很多方面是需要由各企業負責的；各企業的行政負責人應該為改善工人的生活狀況和消費品供應狀況、保障工人的安全而積極努力。

全國職工的勞動保險費用仍然由企業收入中支付，歸中華全國總工會和各企業單位管理使用，沒有列入國家預算。

適應經濟發展的需要，1956年政府將大量培養熟練工人，提高職工的文化技術水平。全國設立的工人技術學校將達192所，招生9.7萬人，畢業2.7萬人。按照中央17個部培養熟練工人的計劃，受訓練的工人在今年將達71萬人，其中完成培養計劃的將達28萬人。

在農民生活的改善方面，主要的辦法是幫助農民增加生產，增加收入，不使農民的負擔過重，並且使工業品和農業品的價格保持合理的比例。關於國家幫助農民迅速發展生產的情況，前面已經說過了。在農業已經合作化以後，為了使農民能夠增加收入，除了增加生產以外，還需要合作社有正確的分配政策，這就是說，不要從生產所得中拿過多的部分用在生產費用、公積金和公益金方面去，而要盡力保證大多數農戶的收入逐年有所增加。許多地方和許多部門，在過去一個時期中，曾經對農業生產合作社提出過多的要求，希望它們把全國農業生產發展綱要草案中擬定要在十二年內進行的種種好事，在兩三年內都辦完，因而使合作社投資過多，負擔過重。這是錯誤的，必須加以糾正。對於農民的農業稅收，政府在1953年規定了三年以內穩定負擔總額、增產不增稅的方針，把總的征收數額（包括地方附加和鄉村自籌經費）穩定在1952年夏征和秋征總額388億斤細糧的水平上。實際上，1953年只征收了351億斤，1954年和1955年都只征收了380億斤。在1956年，根據農業發展情況的需要和可能，夏征和秋征的總額準備增加到約414億斤，比1955年增加約34億斤。其中正稅額是345億斤，仍然等於1955年的正稅額；只是用於農村的附加和鄉村自籌的部分有了增加，這種增加將以最多不超過正稅的22%為限。但是由於1956年農業產量

的增加更大，農民負擔的全部農業稅在農業產量中所占的比例仍將不超過 12%，小於 1952 年所占的比例 13.2%；農民平均所得的余糧，仍將比過去任何一年為多。在糧食統購方面，政府所定的收購價格是對農民有利的。1955 年以來，政府又適當地減少了統購的數量，改進了統購的辦法，實行“定產、定購、定銷”的政策，使農民在交售以後自由支配的余糧，可以隨着農業生產的發展而逐步增加。在工農產品的比價方面，由於政府在过去幾年來採取了逐步縮小工農產品差價的政策，農產品的價格有了相當的提高。但是還有一部分經濟作物和副業產品的價格不夠合理，需要加以適當的調整。我們認為，這些政策都是鞏固工農聯盟所必要的。我們將繼續貫徹執行這些政策，並且將繼續克服在這些政策的執行過程中所發生的缺點。

私營工商業者的生活，也是政府所關心的。隨着私營工商業的社會主義改造，私營工商業者現在大部分已經在不同形式的公私合營企業和合作企業中服務。私營工商業者在解放以來對發展生產、繁榮經濟、交納稅款、購買公債等方面對國家是有貢獻的；在今後，他們將對國民經濟進一步發揮作用。在公私合營企業中，私股的股息數額將在最近期間作適當的規定；有些私方人員還沒有作適當安置，或者待遇上不夠合理，這些問題也都將陸續加以解決。對於小商販的合作小組以及少數仍舊私營的小工商戶，政府正在設法幫助他們改進營業狀況。

人民的文化生活水平在 1956 年內也將有相當的提高。1956 年國家預算規定社會文教事業支出為 3,915,993,000 元，占本年預算支出的 12.74%，同 1955 年比較增長 18.36%。如果把鄉村小學經費改由地方自籌解決的部分加入計算，則 1956 年社會文教支出實際增長比例為 26.39%。

在文教事業費內，文化、教育、科學、衛生事業支出為

3,506,176,000 元，比上年增長 25.34%。1956 年全國高等學校新招生 16.3 萬人，畢業學生 6.4 萬人，在校學生將達到 38 萬餘人，比上年增長 32%；中等專業學校新招生 44.4 萬人，畢業學生 17.9 萬人，在校學生達到 80.1 萬人，比上年增長 49%；普通中學（包括高中和初中）新招生 213.7 萬人，畢業學生 97.6 萬人，在校學生達到 506 萬人，比上年增長 30%；小學校新招生 2,300 萬人，畢業 1,380 萬人，在校學生達到 6,200 萬人以上，比上年增長 17%。此外，參加掃盲學習的人數將有很大的增長。1956 年全國醫院和療養院病床將增設 6 萬張，總數達到 33.9 萬張，比上年增長 22%；專科防治所將達到 650 個，比上年增長 125%。1956 年內，國家預算對科學事業的支出比上年增加一倍以上。中國科學院的科學研究機構將由 44 個發展到 60 個，國民經濟各部門和高等學校的科學研究工作也將有很大的發展。在藝術方面，1956 年計劃攝制和譯制影片 247 部，增加放映隊 2,729 個；劇場達到 2,112 個。根據 1955 年第一屆全國人民代表大會第二次會議關於降低文化娛樂稅稅率的提案，國家已經在本年修訂公布了文化娛樂稅條例，並且規定對戲曲、話劇、歌劇、舞蹈、音樂、曲藝、雜技等 7 個項目，包括游藝場，免稅兩年，以便促進文化藝術事業的發展。圖書報紙的出版和發行，也將有比較迅速的發展。

1956 年國家預算規定國防費支出為 6,141,391,000 元，比上年國防費決算數減少了 5.52%。1956 年國防費在國家支出預算中所占的比重為 19.98%，比 1955 年國防費在支出決算中所占的比重下降 2.17%。大家知道，我們的國家一向堅持和平政策，主張用和平方式解決國際爭端。我國人民正在從事着建設祖國的和平勞動，要求在不長的時間內把我國建設成一個完全現代化的、富強的社會主義的工業國。上述國家預算資

金的分配,正反映着我國人民这种和平建設的願望。但是,我們不能忘記,帝國主義者还在侵占着我國的領土台灣,还在用組織侵略性軍事集團的办法包圍我們,还在拖延日內瓦的中美兩國大使級談判,并且繼續鼓吹和实行擴張軍備,企圖阻撓軍備的裁減和國際局勢的緩和。為着保衛我國的主权和領土完整,為着積極準備解放台灣,在我們集中主要力量進行建設的同時,繼續增強國防力量,鞏固國防,这是完全必要的。

1956年國家預算規定行政經費支出和公安、司法、檢察經費支出共為2,410,935,000元,占本年預算支出的7.84%。

1956年國家預算規定債款支出759,227,000元,占本年預算支出的2.47%;對外援助和其他支出669,315,000元,占本年預算支出的2.18%;總預備費790,703,000元,占本年預算支出的2.57%。

在預算執行過程中,政府將繼續注意滿足銀行信貸資金的需求。同時,還將設法加強物資儲備工作。

上述1956年的國家預算收支數字都包括中央預算和地方預算在內。按中央預算和地方預算的區別來劃分,中央預算收入(扣除地方上解的部分)為23,688,944,000元,占國家預算的77.06%;地方預算收入(扣除中央補助的部分)為7,053,826,000元,占國家預算的22.94%。中央預算支出(扣除補助地方的部分)為23,042,405,000元,占國家預算的74.95%;地方預算支出(扣除上解中央的部分)為7,700,365,000元,占國家預算的25.05%。地方預算支出中,經濟建設費為2,849,405,000元,占地方預算支出總數的35.84%,比上年增長57.27%;社會文教費為2,591,366,000元,占地方預算支出總數32.60%,比上年增長8.87%;行政管理費和公安、司法、檢察費共為1,967,849,000元,占地方預算支出總數的24.76%,比上年增長15.91%。地方

經濟建設費主要是農林水利和地方交通運輸的支出:農林水利支出比上年增長91.19%;交通郵電支出比上年增長118.48%。1956年地方基本建設投資總額共為27億元,比上年增長82.66%。關於1956年地方文化教育事業的經費,除了國家預算所分配的數額以外,有一部分小學的開支還將由地方用附加和自籌的方式解決。這個數目沒有包括在預算以內。

對於少數民族地區,本年預算共支出791,459,000元,比1955年增長32.56%。

關於本年國家預算收支數字,還有兩點需要說明。第一,這些數字是按照1955年的價格計算的。根據國民經濟計劃的規定,1956年國營工業的主要生產資料產品的內部調撥價格,將比1955年有所降低。由於降低價格而減少的收入,雖然可以從減少基本建設投資和增加用貨部門的利潤來抵補,但是整個預算收支數字將相應地發生若干變化。因為收入和支出兩方面減少的數字目前還沒有核算齊備,所以暫時仍然按未降價以前的價格編列,將來再作調整。1956年的國家決算,將按照調整以後的預算收支數字作比較。第二,預算收支的分類數字一般地是按照1956年5月以前政府分部的情况編列的。最近國務院調整了一部分機構,因此,預算收支的某些分類數字,在今後預算執行的過程中,也需要作一些相應的調整。

三、為實現1956年的國家預算而努力

如上所說,實現1956年的國家預算的任務,同提前完成和超額完成我國第一個五年計劃的任務,是密切不可分離的。為了實現本年的國家預算,首先就必須實現本年的國民經濟計劃。因此,我們需要在这里對於1956年國民經濟計劃的執行狀況,作一些簡單的考察。

在过去几个月中，全國各个生產战线和基本建設战线上展开了社会主义競賽的热潮。先進生產者运动正在發展成为廣大群众性的运动。許多部門在提前完成和超額完成國民經濟計劃方面都獲得了重大的成績，同时也存在着一些急待解決的問題。

据國家統計局初步統計，在工業生產方面，本年1—5月份各工業部工業生產總值計劃完成102.6%，比上年同期增長33.3%。但是有几項重要產品的產量沒有完成計劃：鋼完成96.4%，鋼材完成95%，原煤完成99.8%，原油完成99.6%。

在農業方面，今年小麥的夏收將獲得丰收。油菜籽的收穫預計也比去年增加，但是沒有完成本年計劃。在春播作物中，水稻、棉花、大豆、烤烟、甜菜預計都可以超額完成播種計劃。薯類、黃麻、甘蔗、花生、蚕繭完成計劃的情形比較差，但是比去年的數字都有很大的增長。

在交通運輸業方面，今年1—5月份鐵道貨運量計劃完成105%，江海貨運量計劃完成104%。

在商業方面，今年1—5月份的收購額和銷售額在可比的範圍內比去年同期都有增長，但是一部分商業機構沒有完成國家計劃。

在基本建設方面，到5月份為止，全國基本建設投資總額完成年計劃27%，去年同期則完成24%。按照完成的投資額來比較，比去年同期增長68%，其中建築安裝工程比去年同期增長80%。據中央八個工業部的統計，第一季度已經開工的建築安裝工程件數比去年同期增長62%，提前開工的建築安裝工程件數比去年同期增長184%。但是基本建設的進度仍然低於國家計劃的要求。

以上的情況說明：為了全面地完成1956年的國民經濟計劃和國家預算，還必須進行緊張的努力。

目前在工業生產方面，除了對於沒有完成產品計劃的產品需要急起直追，爭取完成計劃以外，特別需要注意糾正一部分企業片面地追求“多”和“快”，而沒有同樣地着重“好”和“省”的傾向。許多廠礦雖然超額完成了產量計劃，卻沒有完成質量計劃和利潤計劃。在重工業部一、二兩月份的8種主要產品中，只有平爐鋼、電爐鋼、鍛鋼材的合格率超過了去年第四季度的水平，其餘生鐵、轉爐鋼、優質鋼材、燒碱、玻璃的質量都不及去年。紡織工業產品的質量一般比去年有了顯著的提高，但是在某些地區還比較落后，例如遼寧省紡織系統的13種主要產品，在第一季度就有7種沒有完成質量計劃。在降低成本方面，一部分企業的狀況也不好。例如石油工業部各廠可比產品成本降低額在第一季度只完成全年計劃的11%；煤炭工業部原煤的全部可比產品成本，超過計劃成本4%左右。由於片面地追求“多”和“快”，生產中的安全在許多企業中也受到忽視，人身事故和設備事故比去年同一時期有了增加。

因此，在當前的生產領導工作中，必須着重全面地執行多、快、好、省和安全的方針，克服片面地強調多和快的缺點。

生產的發展和其他一切事業的發展都必須放在穩妥可靠的基礎上。在反對保守主義的時候，必須同時反對急躁冒進的傾向，而這種傾向在過去幾個月中，在許多部門和許多地區，都已經發生了。急躁冒進的結果並不能幫助社會主義事業的發展，而只能招致損失。

商業部門的收購和銷售的計劃能否完成，關鍵是在農村。由於今年春季各地的農業生產合作社片面地着重了糧食生產和其他農業生產，忽視了副業生產，農民手中缺少可賣的東西和可用的現錢，因而使農村中的買賣有一些減少。此外，由於農業和商業的社會主義改造，農村市場狀況發生了變化，商業機構還沒有

來得及適應這種變化，以及有些農業生產合作社片面地要求社員投資於生產，也影響了農村中的商業的發展。這些問題，各個地方和各個有關部門正在着手解決。

有些基本建設單位的計劃在過去五個月中沒有完成，主要是由於鋼材、水泥等建築材料和機器設備的供應不足。為了解決這個問題，第一，生產部門必須努力採取必要的技術組織措施，改進機器設備，提高設備利用率，增加鋼材、水泥和機器設備的產量。第二，基本建設部門必須清理庫存，充分動員各部門的內部資源。第三，基本建設單位必須節約使用原材料，特別要採取各種有效辦法，節約使用鋼材和水泥。各部門在申請分配物資的時候要切實根據本季本月實際需要量，不要盲目申請，超額儲備，人為地增加物資供應的緊張程度。國家經濟機關要進行原材料供應的調劑工作。第四，必須加強基本建設的全面準備工作。不但要準備施工力量，還必須同時準備安裝力量，準備材料和設備的供應，並且根據這種全面準備的狀況調整各個工程項目的進度，以免工程因為準備工作的脫節而中斷。第五，鑒於一部分材料和設備的供應上的困難，各個建設單位應該在建設計劃中設置預備項目，準備在原定項目不能進行建設的時候，就在供應上困難較少的預備項目代替，以免閒置了建設力量，浪費了時間、人力和資金。鑒於去年的基本建設計劃中忽視了職工住宅和城市建設等必要的輔助性建設，應該在建設項目中適當地補充這種輔助性建設。如果原定的計劃太大，的確不能夠完成，又沒有適當的預備項目去代替，就應該切實求是地把計劃加以適當的縮減。總之，各部門和各省市應該根據需要和可能的各方面條件，權衡輕重緩急，比較利弊得失，對於自己的基本建設計劃進行某些必要的、合理的調整。

在基本建設的工作中，也存在着片面地追求多、快，而忽視

好、省和安全的傾向。在一部分工程中發生了人身事故和重大的質量事故。在一部分建設單位中，貪多貪大、鋪張浪費和高估預算的現象又在抬頭。這些傾向都必須堅決地加以克服。

在一切其他方面的支出中，無論在社會文教費用、國防費用或者國家管理費用方面，都必須繼續厲行節約，反對浪費。

在這裡，我認為有必要談一談我們國家的現金平衡問題和物資儲備問題。我們歷年給國家銀行補充了信貸資金，但是國家銀行的信貸任務也在一年比一年加重。在1956年，國家銀行將增加農業貸款22億元，增加工商業貸款23億元。同時，如前所說，本年國家預算還要動用上一年結余的金庫存款10億餘元。因此，國家銀行的現金狀況，並不是很寬裕的。各個部門不但要節約地使用國家的預算資金，而且要指示所有的國營企業、公私合營企業、供銷合作社、農業生產合作社和手工業生產合作社，節約地使用信貸資金，並且在自願的基礎上廣泛開展人民儲蓄。

國家必須有一定的物資儲備。今年的基本建設工程所遇到的物資供應上的限制和困難，就反映了政府過去對於物資儲備的注意不足。今後政府將採取必要的措施加強這一方面的工作。

無論是為了完成國家預算的收入計劃，或者是為了實現國家預算的支出計劃，財政部門都負有最大的責任。財政部門必須定期地檢查預算執行情況，研究經濟和財務的情況，並且深入下層，加強現場的檢查，以便及時地發現和解決問題，保證國家預算的完成。各部門按時提送必要的報表，對於加強財政監督有重大的意義，現在許多部門在這一點上執行得還很不够，應當加以改善。

為了健全財政工作，必須制訂必要的制度。財政部正在適應我國經濟發展的新情況，從事擬定新的制度和修改舊的制度。

國營企業的積累已經成為國家預算收入的主要來源。為了

使國家預算收入更加均衡和及時，為了促進國營企業改善經營管理的積極性，並且簡化稅制，政府將在兩三年內，逐步地把國營企業的大部分利潤改用單一的稅收的形式加以徵收，而把其餘的利潤抵撥企業的支出。

在基本建設的撥款方面，為了既便於加強財政監督，又便於基本建設工作的迅速進行，政府已經對於建設預算的審查、購買建築材料的預付款、工程價款的結算和撥付手續，規定了一系列改進的辦法。

在地方財政方面，除了在本年國家預算中已經適當地增大地方預算的增長率，照顧地方的需要以外，還準備適當地擴大地方在財政管理上的權限和機動性，使地方在預算總額的控制數字以內，能夠根據當地實際情況安排自己的收支。地方財政是整個國家財政的重要構成部分，國家財政收入的60%左右要經過地方收交，國家經濟建設和文教衛生事業的很多項目要由地方進行。地方財政工作做好了，對於整個國民經濟計劃和財政收支計劃的完成有重要的作用。幾年來，各級地方政府在保證財政收入、保證合理開支方面，作了巨大的努力，得到很大的成績。在這一方面的缺點，是中央財政同地方財政的職責範圍和權限劃分得還不明確，一般地方財政制度和民族自治地方財政制度都還沒有認真地建立，中央財政對於地方財政管得過多過細，因而就不能不在一定程度上影響地方財政工作的主動性和積極性。正確的做法，是使中央的統一領導、統一計劃的原則，同地方的分級負責、因地制宜的原則結合起來。這個問題正在由國務院召集的體制會議進行有系統的研究，不久就可以提出一些具體的解決辦法。

各位代表！1956年國家預算關係到我國建設事業和人民生活的各个方面，在執行的過程中要遇到種種複雜的問題，因此，

實現這個預算，解決預算執行過程中的各種問題，也必須依靠全國各界人民和政府各部門的共同努力。1956年的國家預算在收入計劃和支出計劃方面都是積極的。我們認為，只有實現這個預算，才能從財政上保障我國人民提前完成和超額完成第一個五年計劃。希望各位代表給我們詳細的指示；希望全國的工人、農民、知識分子、工商界人士和其他一切愛國人民，政府的各個部門和地方各級人民委員會，共同關心國家的收入和支出，共同為實現1956年的國家預算而奮鬥！

讀 1956 年國家預算報告

“人民日報”社論

第一屆全國人民代表大會第三次會議，已經在昨天開幕了。這次會議的主要議程是審查和通過關於 1955 年國家決算和 1956 年國家預算，討論和通過高級農業生產合作社示范章程。關於這兩項議程，昨天的會議上已經有國務院李先念副總理和農業部廖魯言部長分別作了報告。我們現在先就前一個報告說一點意見，供讀者參考。

每年的國家預算報告都不免要羅列一大堆數字，對於一般讀者恐怕會有枯燥之感。但是這些數字固然是不可少的，而且在它的背後，實在有關係國計民生的重大意義在。國家每年從人民取多少錢，怎樣取法，又用在什麼地方，為什麼這裡多用，那裡少用，用了以後究竟發生什麼效果，這些問題，只要把預算報告細看一遍，都可以知道一個大概。在解放以前，人民是不可能知道這些的，尤其不可能知道得這樣確實、完全和清楚。我們的政府現在每年向人民作一次這樣忠實詳盡的報告，這是我們國家的民主生活中的一件大事。而且由於財政決定於經濟，所以在每年的預算報告中，不但講到財政收支，還講到國家建設事業的總的情況和方針，同人民的关系更為廣泛。今年的預算報告不到兩万字，讀者花一個鐘頭的時間讀一下是完全值得的。

在今年的預算報告中有幾點可以注意的地方。一點是今年的國家預算收支增長很大。預算收入比去年增長 15.83%，預算

支出比去年增長 22.77%。預算收入的幾乎半數是國營企業收入；而國營企業收入中，又以國營工業收入比去年增長最快，達到 31.27%。在預算支出方面，經濟支出占半數以上，其中工業支出比重最大，其次是交通運輸支出，再次是農林水利支出。在各項支出中，基本建設的投資的總額達 140 億元，將近支出總額 307 億元的半數，占經濟建設支出的大部，比去年增長達 62% 之多。

可以看出，今年的國家收入計劃和支出計劃都是很積極的。這是反保守主義的預算，這是加緊建設的預算，這是反映社會主義高潮、爭取提前和超額完成第一個五年計劃的預算。實現這個預算是有條件的，最重要的條件就是國民經濟的迅速增長，就是全國工人、農民、知識分子和一切愛國人民的社會主義積極性的高漲。但是也應該看到，實現這個預算，必須付出巨大的努力。1956 年的一半已經快要過去了，過去的半年的努力已經有了顯著的成績，但是還有重要的缺點。今后的半年的任務更加重大。全國上下，無論在完成收入計劃方面，或者是在實現建設計劃方面，都不能容許自滿和懈怠。

今年的預算報告的另一個特點，也可以說是報告的最值得注意的一點，是在反對保守主義的同時，提出了反對急躁冒進的口號。這是總結了過去半年中執行國民經濟計劃的經驗得來的結論，所以報告里說，這種傾向在過去幾個月中，在許多部門和許多地區，都已經發生了。急躁冒進的傾向存在於農業工作中，例如許多農業合作社的增產計劃過大，而且片面地着重糧棉而忽視副業，生產和非生產的投資都過多，一部分合作社的規模過大，對社員的干涉過多，要求過高，對社員收入的增加和女社員的健康注意不夠。急躁冒進的傾向存在於基本建設工作中，例如許多建設部門的計劃過大，超過了材料和設備供應的限度，而准

备工作又单纯地偏重了施工力量，许多建设部门在工程中片面地要求多和快，而忽视好、省和安全。急躁冒进的倾向存在在生产企业中，例如一部分生产企业的产品计划没有详细研究原材料的来源和用户的实际需要，许多企业在生产过程中也是片面地追求多和快，忽视好、省和安全。在其他方面，例如商业和文化教育事业的某些方面，也有类似的情形。这种急躁冒进的倾向并不符合于反保守主义的正确要求，因为反保守主义是要求充分利用客观的可能，并不是要求做不可能做的事情，当然更不是要求做不应该做的事情。因此，反对急躁冒进，也决不是容许保守主义。急躁冒进的结果必然招致损失，妨碍国民经济计划和财政收支计划的实现。在预算报告中向全国人民指出防止和纠正急躁冒进的倾向，是切合时宜的。希望全国各级组织和各个部门的工作人员，都认真地重视这一个警号，在实际工作中正确地进行两条战线的斗争——既反对保守主义，又反对急躁冒进。

预算报告中又一个值得注意的特点，是对于人民生活的关切。我们的国家的利益是同人民的利益相一致的，这是人民民主制度的根本原则，也是我国建国六年多以来的实际生活所证明的真理。但是这并不是说，政府在任何一个时候和任何一件事情上，都能保证在这一方面没有缺点。李副总理在昨天的报告中，检查了最近时期政府在工资问题和职工福利问题的工作中的缺点，并且宣布了一些有关的措施。同时，报告还讨论了关于农民生活和私营工商业者生活的若干问题。在今年的预算支出中，经济和文化建设的支出都有大量的增加，而国防支出却减少了；在经济建设费中，农业支出增加很多；在工业支出中，除了继续优先发展重工业外，轻工业支出也增加很多；少数民族地区的预算支出，也比一般地区增长得快些。所有这些，都是政府在发展生产逐步实现国家工业化的基础上，重视改善人民生活的表现。我

们希望各个有关部门切实地执行政府所决定的各项改善人民生活的措施，同时希望各企业、各工会组织、各合作社和其他一切有关方面也在各自的活动范围内多多努力，使党和政府的方针能够貫徹实现。

关于今年的预算和预算报告，可以讨论的当然不止这一些。我们向读者说这一篇话，也只是“举一反三”的意思。我们相信，大家读了李副总理的报告，一定可以大大加深对于国家当前的经济和财政的认识，从而大大加强对于完成1956年国民经济计划和国家预算的信念和积极性。（原载1956年6月16日“人民日报”）

各
出
版
社
：
等
。

关于 1955 年國家決算和
1956 年國家預算的報告

財政經濟出版社出版

(北京西 3 街甲 47 号)
北京市出版服務業許可證出字第 61 号

上海聯華印刷廠印刷 新華書店總經售

787×1092 1/32 · 1 3/8 印張 · 31,000 字
1956 年 7 月第 1 版

1956 年 7 月上海第 1 次印刷

印數：1—10,000 定價 (4) 0.11 元

統一書號 4005.140 56.7.京經