

CCP

INFORMATION REPORT INFORMATION REPORT

CENTRAL INTELLIGENCE AGENCY

This material contains information affecting the National Defense of the United States within the meaning of the Espionage Laws, Title 18, U.S.C. Secs. 793 and 794, the transmission or revelation of which in any manner to an unauthorized person is prohibited by law.

C-O-N-F-I-D-E-N-T-I-A-L

25X1

COUNTRY	Bulgaria	REPORT	
SUBJECT	Bulgarian Publications <i>(of Communist Party, also one manual)</i>	DATE DISTR.	17 December 1959
		NO. PAGES	1
		REFERENCES	RD
DATE OF INFO.			
PLACE & DATE ACQ.			<i>Ref # 751</i>

25X1

SOURCE EVALUATIONS ARE DEFINITIVE. APPRAISAL OF CONTENT IS TENTATIVE

books written in Bulgarian: 25X1

- a. International Relations in the Far East During and After World War II, by Slava Stefanova, published by State Publishing House Science and Art, Sofia 1959.
- b. An Aid for Those who Are Studying the Basic Works on Marxism (Sample Plans on Individual Writings) by the Propaganda and Agitation Section of the Central Committee of the Bulgarian Communist Party, published by the Publishing House of the Bulgarian Communist Party, 1959.
- c. A Sample Study Plan for the Study of Marxism by the Propaganda and Agitation Section of the Central Committee of the Bulgarian Communist Party, Publishing House of the BCP, 1959.
- d. A Sample Study Plan for the Study of Political Economy, by the Propaganda and Agitation Section of the Central Committee of the Bulgarian Communist Party, published by the Publishing House of the BCP, 1959.
- e. A Sample Study Plan for the Study of the History of International Workers' and Communist Movement, by the Propaganda and Agitation Section of the Central Committee of the Bulgarian Communist Party, published by the Publishing House of the BCP, 1959.
- f. The Heavy Machine Gunners - a Methodical Handbook by Nedko Zhevko and Georgi Dochev, published by the State Publishing House "Medicine and Physical Education", Sofia, 1958.

25X1

C-O-N-F-I-D-E-N-T-I-A-L

12-23-59

STATE	X	ARMY	X	NAVY	X	AIR	X	FBI		AEC				
(Note: Washington distribution indicated by "X"; Field distribution by "#".)														

НЕДКО ЖЕКОВ ГЕОРГИ ДОЧЕВ



STAT

МЕДИЦИНА И ФИЗКУЛТУРА

Sanitized Copy Approved for Release 2010/05/12 : CIA-RDP80T00246A051900460001-5

25X1

Page Denied

Sanitized Copy Approved for Release 2010/05/12 : CIA-RDP80T00246A051900460001-5

Sanitized Copy Approved for Release 2010/05/12 : CIA-RDP80T00246A051900460001-5

НЕДКО ЖЕКОВ

ГЕОРГИ ДОЧЕВ

ТЕЖКОКАРТЕЧАРИ
МЕТОДИЧЕСКО РЪКОВОДСТВО



ДЪРЖАВНО ИЗДАТЕЛСТВО „МЕДИЦИНА И ФИЗКУЛТУРА“

СОФИЯ • 1958

Sanitized Copy Approved for Release 2010/05/12 : CIA-RDP80T00246A051900460001-5

Методическото ръководство за тежкокартечари има за цел да подпомогне ръководителите на учебните групи да организират правилно занятията и да ги провеждат на сравнително по-високо методическо равнище. Ръководството обхваща темите, предвидени в Програмата за подготовка на тежкокартечари, издание 1957 г., като материалът за тежка картечница система Максим обр. 1910 г. е даден в методически разработки, а различията на тежката картечница система Максим обр. 1908 и 1909 г. от образец 1910 г. и кратко описание на тежката картечница система Горюнов са дадени като приложение.

Ръководството може да се използва с успех и от самите картечари.

Разработките са примерни и не изключват проявяване на творчество от страна на ръководителите при провеждането на занятията, особено в организирането и осигуряването им с повече материална част.

Редактор : Константин Коцев
Художествен редактор : Атанас Владов
Технически редактор : Боян Славов
Корица : Александър Хаджиев
Коректор : Александър Кехайов

Дадена за набор на 29. V. 1958 г. Подписана за печат на 11. XI. 1958 г.
Печатни коли : 10 Издателски коли : 5-95
Формат : 32/71/100 Тираж : 1060
Темат. № 937 Издат. № 398 Лит. група II — 7
Цена 2-10 лв. по ценоразписа от 1955 г.

Държавно издателство „Медицина и физкултура“, пл. Славейков 11
Промислено училище по графика — София — пор. № 239

У В О Д

ДОСО е масова патриотична организация на трудещите се, която възпитава своите членове в дух на социалистически патриотизъм, в преданост към социалистическата Родина и готовност за нейната защита. ДОСО пропагандира военни, военнотехнически, авиационни и военноморски знания, дава възможност на своите членове да овладеят една или няколко дисциплини, да се научат на това, което трябва да знае защитникът на Родината. В дейността на Доброволната организация за съдействие на отбраната живеят и се увековечават славните традиции на нашите възрожденци, на безстрашните партизани и партизанки. Използувайки богатия опит на ДОСААФ — СССР и развивайки го творчески, ДОСО става все по-жизнеспособна и любима организация на трудещите се. В основата на обучението и възпитанието в ДОСО лежи идеята за отбраната на Отечеството. Тя е могъща движеща сила, която подтиква непрекъснато към овладяването на военното дело.

От особена важност за отбраната на Родината е овладяването на спортната стрелба. Втората световна война и войната в Корея показаха, че победата в съвременния бой може да се спечели само при най-тясно взаимодействие на всички родове войски. Независимо от огромното насищане на армиите с

най-модерна техника, каквато представляват свръх-скоростните самолети, различните видове артилерия, мощните бронетанкови и механизирани войски, атомното оръжие и др., значението на пушките, снайперите, автоматите и картечните не е намаляло при разрешаване на успеха в боя. Огневата мощ на отбраната ще бъде несъкрусима, когато стрелците, картечарите и автоматчиците са овладели до съвършенство своето оръжие и умеят бързо и точно да поразяват врага.

Вдъхновени от забележителните успехи на съветските стрелци-състезатели Анатолий Богданов, О. Жгутов, В. Борисов и др., на които принадлежат почти всички световни рекорди, в нашата организация израстват такива стрелци, като Величко Величков, Тодор Козловски, Георги Керанов, Денчо Денев, Йорданка Савова и др., някои от които са постигнали световни рекорди по отделни упражнения и стандарти и достойно защитават спортната чест на нашата страна. Стрелбата няма външни ефекти, които да привличат многобройна публика, но въпреки това има много последователи и любители, защото независимо от подготовката, която се получава за отбраната, в стрелците се развиват ценни морални качества, като воля, търпение, самообладание, настойчивост и наред с това — твърда ръка и вярно око. С изучаването на оръжието и стрелковото дело гражданите привикват да се отнасят внимателно към машините, към социалистическата собственост. Стрелбата развива спокойствие и увереност в силите на човека, събужда и насажда у него стремение към по-добри показатели в производствената му дейност, към преодоляване на пречките и трудностите в живота. Освен това овладяването на стрел-

бата развива и укрепва у стрелеца способността бързо да се ориентира в обкръжаващата го обстановка. Известно е, че при правилна организация и метод на обучение по стрелба обикновено добрите стрелци стават добри инженери техници, трактористи и преди всичко отлични бойци и командири.

Стрелбата с право се счита за един от мъжествените спортове — спорт на силните духом и физически. Ето защо тя става все по-любима дисциплина на младежта. Овладяването на оръжието и изкуството на точната стрелба е едната страна на обучението.

В редовете на ДОСО израстват верни народни синове и дъщери. Силата на оръжието не се определя само от неговите тактико-технически данни. Тя зависи главно от това, в чии ръце се намира то и на кого служи.

Прекрасен пример как трябва да се служи на Родината ни завеща Лиляна Димитрова, която цели 20 часа стреля срещу обкръжилите я полицаи и с последния куршум сложи край на своя героичен живот.

Ореолът на безсмъртието вечно ще блести и напомня на поколенията за героичната смърт на Емил Шекерджийски, който с точни движения хваща с ръце 8 гранати, хвърлени срещу него, и незабавно ги връща обратно в редовете на жандармеристите.

В съвременния бой особено голяма роля придобива огънят от автоматичните оръжия. Съветските конструктори създадоха прекрасни автоматични оръжия. Съветският народ с право може да се гордее с автомата Шпагин — малък, лек скорострелен точен и удобен за стрелба от всички положения. Този автомат е отлично оръжие за водене на огън, в настъпателния и отбранителния бой. Особено е

удобен за действие в противниковите окопи и скривалища, в населени места, в гора, нощем и при силно пресечена местност. През Великата отечествена война автоматчиците на непобедимата съветска армия в боевете от Сталинград до Берлин още повече прославиха името на автомата. Днес той е едно от най-популярните оръжия.

Съветската лека картечница, конструирана в 1926 г. от прославения оръжейник, герой на социалистическия труд В. А. Дегтярьов представлява изключително талантливо разработена система, рязко отличаваща се от всички образци съвременни картечници с оригинално сглобяване на частите и пределна простота в устройството на основните механизми. Тя с чест издържа суровите изпитания на Великата отечествена война.

Най-мощното автоматично оръжие на пехотата е тежката картечница. Тя служи за поразяването на единични и групови живи цели и огневи средства на противника на разстояние до 1000 м. Това оръжие притежава сравнително лек лафет, голяма устойчивост, точност и подвижност на бойното поле.

Тежката картечница система Максим-обр. 1910 год. осигури блестящи победи, като премина най-сурови изпитания на руско-германския фронт през Първата световна война, по бойните полета на Гражданската война, и чуждестранната интервенция и през Втората световна война.

Тежката картечница е страшно оръжие за врага в ръцете на подготвения картечар. Затова към картечарите се предявяват ред изисквания. Първото изискване е правилно и най-целесъобразно да използват своето оръжие в различните условия на боя. Картечарят трябва добре да познава своето оръжие,

неговите тактико-технически данни, начините и правилата за стрелба. Противникът се старее да унищожи картечницата с всички средства. Затова картечарят трябва да действа в боя скрито, щателно да маскира своето оръжие и себе си, като често сменя позициите си. Когато открие цел, той трябва бързо да я обстреля, а след това да смени позицията си или да се скрие. Скритост и бързо нападение — ето какво преди всичко се изисква от картечаря. Всяка огнева задача трябва да бъде успешно изпълнена за не повече от 1—2 мин. Само така може най-пълно да се използва мощният огън на картечницата.

Историята е запазила много примери, които ярко свидетелствуват как съветските воители, умело владеещи своето оръжие, успешно са разгромявали врага и са държали блестящи победи.

При форсирането на Буг, Днепър и Висла през лятото на 1944 г. се прослави картечарят старши сержант Жежеря. Той унищожил с огън от тежка картечница № 0181 повече от 400 хитлеристи. Храбрият картечар получил званието „Герой на Съветския съюз“.

С това високо звание е бил удостоен и картечарят старши сержант Дятлов, който унищожил в един бой повече от 100 войници и офицери на противника. На един от участъците на фронта немците имали числено превъзходство и силно напирали. По настъпващите фашисти картечарите Кравцов и Кузиванов открили ураганен огън. Противников куршум поразил Кравцов. Кузиванов останал сам при картечницата и продължил стрелбата. В продължение на един час той унищожил 140 фашисти.

Такива примери могат да се приведат и от войните в Корея и Египет, където сам картечар, владеещ

добре картечницата, спира настъплението на цели роти и батальони.

Опитът от дейността на картечарите през Втората световна война, както и от войните в Корея и Египет, показва, че само тези картечари, които добре са изучили материалната част на оръжието и са овладели всички тънкости на своята бойна специалност са станали отлични стрелци — страшилище за противника. Този опит, както и изводите, които се появили във военната литература по въпроса за по-нататъшното усъвършенстване и развитие на стрелковото оръжие, дават основание да се мисли, че тактиката е поставила вече своите изисквания пред техниката, а техниката, базирайки се на съвременните достижения на науката в тази област, е пристъпила към удовлетворяване на тия изисквания.

В резултат на масово използване на тежката настъпателните възможности на пехотата се увеличили, но самият процес на настъпление се затрудни. Пехотата трябва да действа под въздействието на огъня на различните видове оръжия и да преодолява най-различни препятствия. Това налага максимално да бъде облекчен боецът и особено теглото на неговото оръжие, като същевременно се увеличи носимият запас от боеприпаси.

Една от особеностите на съвременния бой е масовото използване на автоматично и тежко въоръжение: картечници, миномети, гранатомети и леки артилерийски системи, благодарение на което пехотата има възможност да поразява противника още от далечни разстояния.

Индивидуалното оръжие остава да се използва главно като средство за водене на боя на близки и отчасти на средни разстояния — 400 до 1000 м. За

тези разстояния е необходим действителен огън на автоматично оръжие. Може да се каже, че за привеждане на стрелковото оръжие в съответствие с особеностите на съвременния бой следва да се решат два основни въпроса :

да се намали мерниковото разстояние на пушките и се увеличи действителността на огъня;

да се увеличат количеството на автоматичното оръжие и носимият запас от боеприпаси.

Правилното решение на тия проблеми поставя въпроса за по-нататъшното усъвършенстване и развитие на стрелковото оръжие. Очевидно е следователно, че съществуващите магазинни пушки и карабини с универсален пушечен патрон, независимо от своите прекрасни балистически качества, не могат напълно да удовлетворят изискванията на съвременния бой и се налага те да бъдат заменени с нови, по-съвършени образци.

Талантливите конструктори Дегтяров, Шпагин, Горюнов, Симонов и др. създадоха най-съвършените оръжия, които са познати и на нашата армия. Новите самозарядни пушки Симонов и усъвършенствените леки картечници Дегтяров, тежка картечница система Горюнов, автомат Калашников — това са оръжия, които нямат равни на себе си, оръжия, които със своята прецизност в изработката, със своята точност, скорострелност, безотказност, простота на устройство и удобство за действие неколккратно увеличиха боеготовността на армията.

В съвременните войни влизат в действие всички сили и ресурси на воюващите страни. Следователно колкото е по-подготвен един народ и особено донаторната младеж, да владее техниката и оръжието,

колкото по-добре знае да бие врага, толкова по-голяма ще бъде помощта, дадена от народа за фронта и флота. Оттук добива огромно значение въпросът за овладяването на стрелковото дело и майсторството на точния изстрел от всеки младеж и девойка, от всеки трудещ се. Затова задачата да се подготвят в мирно време отлични стрелци, снайперисти и картечари добива голямо значение за изграждането отбраната на страната.

ОБЩИ МЕТОДИЧЕСКИ ПОЛОЖЕНИЯ

Подготовката на учебните групи до голяма степен зависи от методическото майсторство на техните ръководители.

На занятията по огнева подготовка обучаваните получават знания, придобиват умения и навици за водене на точен огън в различни условия на бойната обстановка.

Знанието е отражение на материалната действителност в съзнанието на обучаваните. Без знания не могат да се формират у обучаваните твърди стрелкови навици.

Умение наричаме способността на обучаваните съзнателно да прилагат знанията на практика. Придобиването на умения става чрез систематични упражнения.

Навикът е умение, доведено до автоматизъм.

Знанията, уменията и навиците са тясно свързани помежду си. Първостепенна роля в това единство играят знанията.

Принципи на обучение

Под принципи на обучение се разбират такива общи положения, които отразяват най-важните специфични особености и закономерности в процеса на обучението и служат като основни начала за правилното насочване дейността на ръководителя при

активно участие на обучаваните. Тези принципи са: комунистическа партийност в обучението; нагледност при обучението; научност при обучението; свързване на теорията с практиката; системност и последователност при обучението; трайно усвояване на знанията, уменията и навиците; достъпност при обучението и индивидуален подход при обучението.

Без спазването на тези принципи при занятията е немислимо добиването на твърди знания, умения и навици от обучаваните. Тези принципи са нужни и задължителни при всяко занятие по огнева подготовка.

Методи на обучение

Метод е пътят, начинът, по който в процеса на обучението ръководителят въоръжава обучаваните със знания, умения и навици. Методите на обучение са: лекция, разказ, беседа, обяснение, показване (включително и демонстрация) упражнение (в широк смисъл на думата включително и тренировка), самостоятелна работа.

За всяко занятие е необходимо да се подбере целесъобразен метод, чрез който обучаваните най-добре ще усвоят преподавания материал.

В отделните раздели на огневата подготовка методите се прилагат, както следва: при изучаването на материалната част на оръжията — разказ (с привеждане на героични примери, данни от историята на оръжията, биографични бележки за конструкторите на оръжията), показване, обяснение, беседа, упражнение (при разглобяване и сглобяване на оръжието); при изучаване на начините и правилата за стрелба — показване, обяснение и упражнение; при изучаване основите на стрелбата — показване, обяс-

нение и упражнение; при занятията по наблюдение и целеуказване — показване, обяснение и упражнение; при стрелба — упражнение.

Организационни форми при обучението

Най-често употребяваните организационни форми при обучението на учебните групи по огнева подготовка са: урокът и занятието. Формата се определя от учебната цел, метода и учебния материал. Всеки урок или занятие представлява относително завършено цяло.

При урока обучението трае един учебен час (40—50 мин.) и има предимно словесен характер. Обикновено няколко урока съставляват занятие с продължителност 2—6 часа. При военното обучение уроците, които имат предимно практически характер, е прието да се наричат също занятия.

ОСНОВНИ МЕТОДИЧЕСКИ УКАЗАНИЯ ПО РАЗЛИЧНИТЕ РАЗДЕЛИ НА ОГНЕВАТА ПОДГОТОВКА

При изучаване материалната част на картечницата

Изучаването на материалната част на картечницата има голямо значение. Без твърди знания, умения и навици не може да се действа успешно с картечницата и да се използва правилно нейната огнева мощ. Решаваща роля при изучаване материалната част на картечницата играе любовта към това оръжие, което е сигурно средство за защита на социалистическата ни родина в боя. Любовта към картечницата, основана на разбирането на нейното значе-

ние и високи бойни качества, е голяма морална сила, която подбужда обучаваните към по-голяма активност при изучаването ѝ и към внимателно отношение с нея.

Всички занятия по изучаване на материалната част на оръжията трябва да бъдат дълбоко патриотични по съдържание. За тази цел обучаваните се запознават с историята на картечницата и нейните превъзходни бойни качества, като се привеждат различни бойни примери на умели действия с нея в годините на Отечествената война и се изтъква превъзходството ѝ над картечниците, които са на въоръжение в капиталистическите страни. Такова идейно направление на занятията по изучаването на материалната част на картечницата ще възпитава у обучаваните високи патриотични чувства.

Изучаването на чуждестранното оръжие е също необходимо и належащо. При нужда такова оръжие може да се използва за водене на успешни действия за защита на различни обекти в тила на противника или за партизанска война.

Занятията трябва да се осигуряват по възможност с повече картечници, принадлежности и нагледни помагала. Голямо значение има правилното поддръжане на учебно-материалната база и целесъобразното разполагане на обучаваните в класа, за да могат да виждат добре действията (показването) на ръководителя и работата с частите на картечницата.

Съобразно броя на картечниците учебната група се разделя на подгрупи, като във всяка има по една картечница. Групите се разполагат с оглед да се наблюдават добре от ръководителя. За ръководители (помощници) на отделните подгрупи ръководителят

определя обучавани, предварително инструктирани по въпросите, които ще се преминат.

Преди занятието учебно-материалната база трябва да бъде своевременно подредена от ръководителя и неговите помощници (или от дежурния обучаван).

При преподаване на всяка отделна част от картечницата най-напред се съобщава за какво служи тя, от какво се състои и след това се пристъпва към описанието ѝ. Ако на занятието се използват схеми или табла, те трябва да се окачат на стойка или на черната дъска, като най-горната се обръща обратно, за да не се отвлича вниманието на обучаваните. Схемите се откриват, когато е нужно.

Тактико-техническите данни на картечницата трябва да бъдат точни, изчерпателни и съобразени с официалната литература.

След всеки учебен въпрос обучаваните се препитват, за да се провери как са усвоили материала. Същото се прави и в края на занятието върху целия преминат материал.

В заключителната част на занятието ръководителят отделя време за въпроси от страна на обучаваните, на които отговаря.

В края на занятието се извършва **разбор**, който обхваща: повторение на целта на занятието; обща оценка на занятието, изтъкване добрите прояви на обучаваните, посочване на допуснатите грешки и указания за тяхното отстраняване, даване задача за самоподготовка и указания за следващото занятие.

При съобщаване на задачата за самоподготовка ръководителят трябва да разясни: какво трябва да се изучи, какви навици и умения трябва да се придобият, в какъв срок и какви помагала да се използват.

При изучаване на основите на стрелбата

Изучаването на основите на стрелбата на пръв поглед носи чисто теоретичен характер. На занятията трябва широко да се прилагат методите показване, обяснение, беседване и упражнение. Обикновено в занятията се съчетават по няколко метода. Обучаващите трябва добре да разберат връзката между теорията и практиката, да се научат на основание знанията по основите на стрелбата, самостоятелно да водят точен огън с картечницата в различни условия. За успешното усвояване на материала особено значение има активността при обучението, която особено се повишава, когато занятието е придружено с показването на различни прибори, схеми, табла и др.

Методиката и организацията при преподаването на основите на стрелбата е отразена в методическата разработка: „Естествено разсейване на изстрелите“

При изучаване на начините и правилата за стрелба

Успехът на обучението зависи изключително от уменията и организаторските способности на ръководителя. Основната и крайна задача на изучаването на начините и правилата за стрелба е да се формират у обучаващите умения и навици при действието с тежката картечница.

В помощ на ръководителя се назначават помощници, които ръководят отделните групи (центрове) при провеждане на тренировките. Помощниците се определят из най-добрите обучаващи и се инструктират 1—2 дни преди занятието по материала, който ще се преминава.

Преди започване на всяко занятие ръководителят прави преглед на тежката картечница, проверява дали е празна и дали няма между учебните патрони бойни или халосни.

Преди преминаването на новия материал ръководителят най-напред показва действията така както обучаваните трябва да се научат да ги изпълняват; след това той показва действията в бавен темп, с подразделения, като едновременно с показването и обяснява; отново се показват действията в нормален темп и се назначава разчет измежду обучаваните, който да изпълни показаното. Ако е необходимо, ръководителят показва още веднъж действията. Преди започване на тренировката в продължение на няколко минути ръководителят лично обучава хората, подпомогнат от назначените помощници. Обучението започва с бавен темп и завършва с нормален. След това започва тренировката. Тренировката се извършва нормално по центрове — по кръговия способ на обучението. Съобразно естеството на занятието центрове могат да бъдат от 2 до 4. Сменяването на обучаваните в центровете се извършва по команда на ръководителя. При сменяването на центровете добре е да се сменяват и техните ръководители. Това налага те да са инструктирани по всички въпроси.

След тренировката ръководителят строява обучаваните и препитва отделни разчети, за да провери как са усвоени действията (учебните въпроси).

На края занятието завършва с разбор, както е указано по-горе.

Организацията и методиката за преминаване на занятията са отразени подробно при отделните методически разработки по начините и правилата за стрелба.

Организацията и методиката на занятието по „На“
блюдение и целеуказване“ са указани в съответната
методическа разработка.

ПРИМЕРЕН ИНСТРУКТАЖ

В края на всяко занятие ръководителят назначава
един или двама от обучаваните за свои помощници
и им определя кога и къде да се явят, за да бъдат
инструктирани за следващото занятие.

Инструктажът на помощниците за занятието „Раз-
глобяване и сглобяване на картечницата“ може да
се извърши примерно по следния начин.

В определеното време ръководителят нарежда да
се изнесат на подходящо място две тежки картечници,
принадлежности за тях, учебни патрони и патронна
лента.

Най-напред ръководителят запознава помощника
(помощниците) си с темата, целта и съдържанието
на занятието, което ще се премине пред учебната
група. След това подрежда учебно-материалната база
така, както ще бъде в деня на занятието.

Ръководителят показва разглобяването на картеч-
ницата, като обяснява правилните действия и точната
последователност. Едновременно с това помощникът
му разглобява другата картечница. По същия начин
се извършва и сглобяването на картечницата. Ръко-
водителят препитва помощника си за реда на разгло-
бяването и сглобяването на картечницата и го на-
карва да извърши самостоятелно действията. През вре-
ме на разглобяването и сглобяването ръководителят
подпомага помощника си, докато той започне да
мевършва действията самостоятелно и уверено.

След това ръководителят запознава помощника си накратко с взаимодействието на частите и механизмите на картечницата, като използва и дървения макет на затвора.

В края на инструктажа ръководителят дава указания на какво да се обърне внимание през време на занятието, например когато той показва някое действие, същото да прави и помощникът му, ако ръководителят отдели някоя част и я постави на масата, същото да извършва и помощникът му и т. н.

КРЪГОВ СПОСОБ НА ОБУЧЕНИЕТО

Прилага се обикновено при изучаване начините и правилата за стрелба, след преподаване на новия учебен въпрос или когато цялото занятие има тренировъчен характер. Кръговият способ на обучение се провежда в групи, наречени центрове. Центровете, съобразно темата на занятието и учебно-материалната база, могат да бъдат от 2 до 4. На всеки център се назначава ръководител измежду предварително инструктираните обучавани.

При занятия, на които се преминават нови учебни въпроси, след преподаването им (примерно за 10—15 мин, съобразно обема на материала и разполагаемото време) ръководителят разделя учебната група на центрове. На единия от центровете се преминава тренировка на новите учебни въпроси с цел да се научат отделните действия. Обикновено обучението на този център се извършва от ръководителя на занятието. На останалите центрове подгрупите тренират по-рано изучените учебни въпроси с цел да се усъвършенствуват в действията.

При сменяването на центровете се сменят и ръко

водителите, което предполага, че те са запознати предварително с всички въпроси. Ако ръководителят на занятието е и ръководител на център, където се тренират новите учебни въпроси, той не се сменява. По-добре е и на този център да се назначава за ръководител, инструктиран, обучаван, като по този начин ръководителят на занятието ще може най-добре да подпомага работата на всички центрове, да следи за правилните действия и лично да обучава изоставащите обучавани.

- Сменяването на центрoвете се извършва по команда на ръководителя. Оръжието и учебно-материалната база си остават на място. Ако през време на тренировката по центрoвете обучаваните допускат еднакви грешки, ръководителят може да извика при себе си помощник-ръководителите, да им даде кратки указания и да ги изпрати да продължат работата си. Често се практикува събирането на цялата група, на която ръководителят показва допусканите грешки, дава указания за отстраняването им, след което ги освобождава да отидат „бегом“ по местата си.

Ако занятието има тренировъчен характер, след обявяване на темата и целта ръководителят разпределя хората по центрове и веднага ги изпраща да тренират.

След завършване на тренировката ръководителят препитва обучаваните по въпросите, преминавани на центрoвете (най-вече новия учебен въпрос). Препитването се извършва пред строя на учебната група.

Избирането на учебните въпроси за тренировка, начинът и редът за смяната на центрoвете са указани подробно в методическите разработки на занятията.

УЧЕБНИ ПРИБОРИ

Учебните прибори повишават степента на усвояването на материала. Познаването на приборите и правилното им използване от ръководителя на занятията спомагат за формиране на умения и навици у обучаваните.

Показна мушка

Показната мушка (рис. 1) служи за показване на картечарите правилното положение на мушката относно прореза (равна мушка), а също така и за разположението на равната мушка относно мерната точка.

Състои се от три пластинки — горна, средна и долна, съединени с винт. Винтът има от двете страни гайки, под които са поставени шайби и пружини. На горната пластинка е направен изрез според формата на прореза на мерника, а на средната — изрез по формата на мушката. На долната пластинка са нанесени мерни точки: от едната страна кръг, а от другата страна — мишена (ако няма такива, нанасят се). Между горната и долната пластинка има хлабина и те могат да се поставят в различно положение спрямо средната, за да се получат различни мушки и примервания, като се затегнат с гайките.



Рис. 1. Показна мушка:
1 — горна пластинка с прорез;
2 — средна пластинка с мушка;
3 — долна пластинка с мерна точка; 4 — винт



Рис. 2. Универсална диафрагма: 1 — основание; 2 — стойка, 3 — перста ключалка; 4 — подвижен окуляр; 5 — тръбичка за закрепване към пушката; 6, 7 — кръгли отвори за закрепване към картеницата; 8 — шип за закрепване на диафрагмата към старите образци тежки картеници

Начинът на работа е показан в съответната методическа разработка.

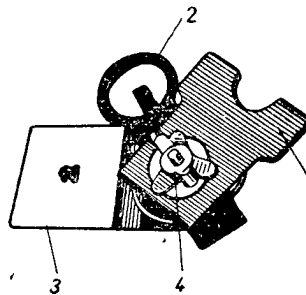
Универсална диафрагма

Универсалната диафрагма (рис. 2) служи за нагледно показване правилното положение на мушката по отношение прореза на мерника, непосредствено на картеницата.

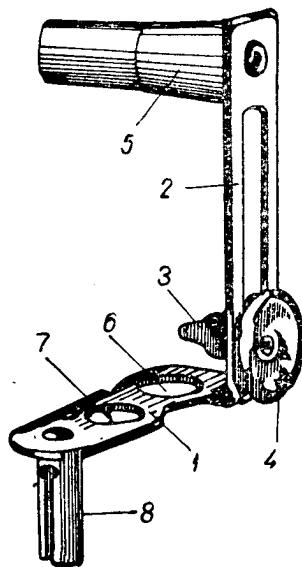
Състои се от основание със стойка и подвижен окуляр. В горната част има тръбичка за закрепване на диафрагмата върху пушката. Закрепването към картеницата става, като се развърти капачката на лявата дръжка на ръчника и се постави лявото кръгло отворствие на основата на диафрагмата, след което се затяга с капачката на дръжката на ръчника.

За да се постави равна мушка, поставя се диафрагмата на картеницата и се насочва към светъл фон

(небе, стена, хартия): нагласява се подвижният окуляр на диафрагмата така, че във визирното отворствие на подвижния окуляр да се вижда равната мушка.

Ръчна указка

Ръчната указка (рис. 3) служи за проверяване на еднообразното примерване на картечарите.

Състои се от металически диск и прикрепена към него дръжка.

Дискът е боядисан бяло, в средата му има черен кръг с диаметър 25 мм. В центъра на черния кръг има дупчица за острието на молива.

Проверката в еднообразно примерване става по следния начин: поставя се картечницата и се хоризонтира; на 10 м от нея се поставя устойчив екран (стойка), на която се закрепя с габърче бял лист. При белия лист има винаги човек — обикновено помощник-ръководителят на центъра, който държи указката. Ръководителят се примерва в произволно поставената върху листа указка, а показвачът поставя през дупчицата на указката с върха на черен молив точка, след което махва указката и отбелязва при точката буквата К (контролна точка). Поредният обучаващ идва при картечницата и без да я пипа, взема равна мушка и диктува на ръководителя (показвача) да мести указката по екрана — „нагоре“, „наляво“, „малко надолу“, „стой“, докато мерната точка се нагласи точно над равната мушка. Ръководителят (показвачът)



Рис. 3. Ръчна указка

поставя през дупчицата точка и размества указката. Горното се повтаря три пъти. След това трите точки се съединяват, за да се образува триъгълник. Колкото трите точки са по-близо една до друга, толкова меренето е по-еднообразно и по-добро. На указката има три отворстия с диаметър 10, 5 и 2,5 мм съответно за оценка среден, добър и отличен. Като се намери средната точка на попаденията (или триъгълникът), сравнява се с контролната точка, за да се види точността на примерването. Отдалечението ѝ от контролната точка се оценява пак с оценителните кръгчета.

Трябва да се знае, че точките, нанесени на листа, показват грешките при меренето в обратна посока, което се обяснява с това, че картеницата е неподвижна, а примерването се постига чрез местене на мишената (указката). Ето защо, за да не се добие погрешна представа, трябва след примерването листът да се обърне на 180°. Тогава грешките ще се явят така, както биха се получили попаденията при евентуална стрелба.

Универсален ортоскоп

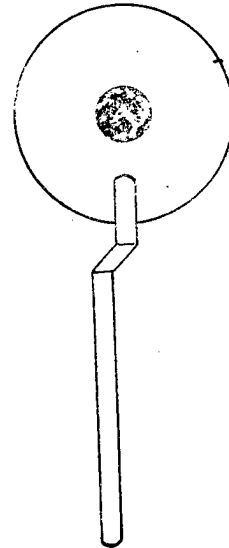
Универсалният ортоскоп (рис. 4) служи за контролиране на правилното примерване и спускане. Състои се от ламаринена кутийка с два отвора, в която има едно цветно стъкло и огледалце. В огледалцето ръководителят може да проследи дали обучаваният задържа равната мушка в целта. За да се получи правилно наблюдение, ръководителят поставя прибора върху лявата дръжка на ръчника на картеницата между окото на мерача и прореза, така

че мушката и прорезът да се виждат в средата на огледалцето. Ръководителят лесно забелязва всяко отклонение на равната мушка от целта.



Рис. 4. Универсален ортоскоп: 1 — кутия с цветно стъкло и огледало; 2 — пластинка; 3 — основа; 4 — издатъци за закрепване към пушката и леката картеница; 5 — отворстие за поставяне върху дръжката на ръчника; 6 — лента за закрепване към пушката и леката картеница; 7 — тока за лентата

НАЗНАЧЕНИЕ И БОЙНИ СВОЙСТВА НА ТЕЖКАТА КАРТЕЧНИЦА СИСТЕМА МАКСИМ, ОБР. 1910 г.

Цел: да се запознаят картечарите с назначението и бойните свойства на тежката картечница.

Учебни въпроси: 1. История, назначение и бойни свойства на картечницата. 2. Тактико-технически данни. 3. Части на картечницата.

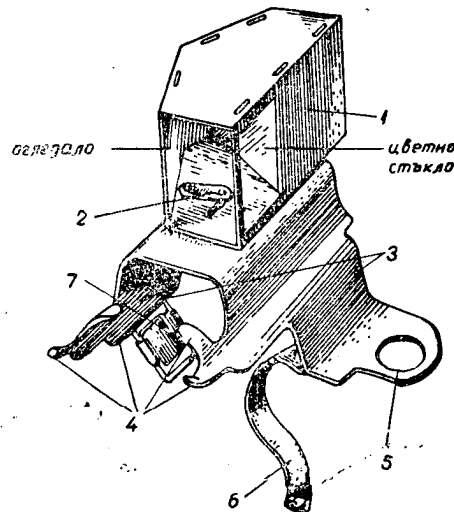
Метод: разказ, показване с обяснение и беседа.

Време: 1 учебен час — 50 мин.

Място: в клас.

Ръководства: Тежка картечница Максим, издание на ЦК на ДОСО, 1954 г. и НСД — тежка картечница система Максим, обр. 1910 г., издание на МНО, 1954 г.

Материално осигуряване: тежки картечници — 2 бр.; принадлежности за тежка картечница — един компл.; патронна кутия — 1 бр.; патронна лента — 1 бр.; учебни патрони за тежка картечница — с лек куршум — 5 бр.; с тежък куршум — 5 бр.; табло за тежка картечница — 1 бр.; ръководства за тежка картечница по 3 бр.; парцали; черна дъска; тебешир; показалка.

Организационно-методически указания

Според наличните картечници учебната група се разделя на подгрупи. Ако учебната група разполага само с една тежка картечница, ръководителят поставя картечницата на по-голяма маса, като обучаваните се нареждат встрани и пред него. При наличност на две тежки картечници ръководителят разделя учебната група на две подгрупи — едната около картечницата на ръководителя, втората — на друга маса, около картечницата на инструктирания помощник.

Картечниците трябва да се подреждат еднообразно на всички маси, например обърнати с кожуха наляво, принадлежностите в левия преден (към обучаваните) ъгъл на масата, патронната кутия с патронната лента — в десния преден ъгъл, учебните патрони — до патронната кутия, парцалите — до

торбичката с принадлежностите, ръководствата — в десния заден ъгъл на масата.

Таблата за картечницата се окачват на стойка (или на черната дъска) с обратната страна към картечарите, за да не отвличат вниманието им през време на занятиято. Таблата се откриват при преминаването на учебния въпрос, свързан с тях. Ако таблата са повече, те се поставят по реда на показването с лице към картечарите, като само най-горното е обърнато обратно.

Съобразно количеството на подгрупите, един-два дни преди занятиято ръководителят определя измежду обучаваните свои помощници, които инструктира подробно по учебните въпроси и най-вече за частите на тежката картечница.

Когато изброява частите на картечницата, ръководителят ги показва първоначално на сглобената картечница, след това на разглобената и накрая на цветното табло. Това предполага да има на масата при ръководителя една разглобена картечница. Ако това не е възможно, ръководителят най-напред показва частите на картечницата в сглобен вид, след което разглобява картечницата и ги показва в разглобено положение, а успоредно с това и на цветното табло.

Изобщо цялостната учебно-материална база трябва да се подреди преди започване на занятиято. Това се извършва от ръководителя и помощниците му или от дежурния картечар.

1. История, назначение и бойни свойства на картечницата

С влизане в клас ръководителят проверява присъствието на картечарите и попълва дневника за занятията

Ръководителят запитва обучаваните какво са преминали последния път по огнева подготовка и изпитва 1—2 души за значението на автоматичния огън в съвременния бой. Въпросът се поставя пред всички, след което се посочва един от картечарите да докладва.

След това ръководителят обявява темата, целта и учебните въпроси. Темата на занятието се записва на черната дъска и се подчертава. Картечарите също си записват темата в тетрадките. Целта на занятието се поставя конкретно, например: „Днес ще ви запозная с назначението и бойните свойства на картечницата“.

При започването на първия учебен въпрос ръководителят го записва на черната дъска под темата. След това застава зад картечницата и разказва на картечарите накратко историята ѝ. Тежката картечница система Максим е първата тежка картечница, приета на въоръжение в руската армия и армиите на много други държави. Нейното изпробване и особено бойното ѝ използване в Руско-японската война показало, че картечницата има редица недостатъци. Затова руските оръжейни конструктори преработили значително картечницата. След преработването, макар картечницата да получила името „Тежка картечница система Максим, обр. 1910 г.“ от предишната ѝ конструкция не останало почти нищо. Съвършено нова конструкция получил лафетът, изработен от Соколов. Фактически това е нова картечница, създадена от талантливите руски оръжейници. Така само тежестта на картечницата от 224 кг в конструкцията 1905 година била намалена на 62,6 кг в образца 1910 г. През годините на съветската власт картечницата се е подлагала също не веднъж на най-различни усъвършенствувания, за да добие сегашния си вид.

Тежката картечница система Максим обр. 1910 г. (рис. 5) е мощно автоматично оръжие на пехотата. Тя се употребява за поразяването на открити, маскирани и намиращи се зад малки гънки на местността



Рис. 5. Общ вид на тежката картечница

групови живи цели и огневи средства на противника на разстояние до 1000 м. Най-добри резултати дава внезапният картечен огън на 600 м и на по-близки разстояния.

Тежките картечници в състава на картечните подразделения се употребяват за стрелба по различни цели на разстояние до 1500 м.

За стрелба по самолети и парашутисти на противника на разстояние до 1000 м се употребяват тежки картечници на специални лафети и със специални мерни приспособления, а до 500 м — без специални приспособления.

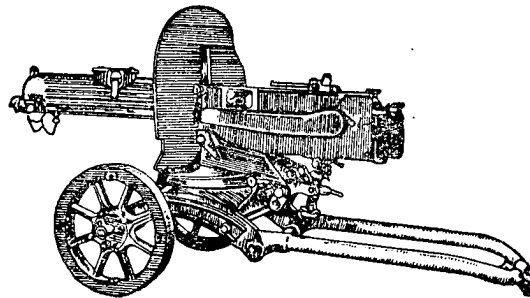
Стрелбата с тежката картечница се води с непрекъснат автоматичен огън или с редове от автоматичен огън. Редовете могат да бъдат къси (5—10 патрона) и дълги (15—30 патрона).

Бойната скорострелност на тежката картечница достига до 250—300 изстрела в минута, а техническата — 480—600.

В боя картечницата се обслужва от трима души: мерач, помощник-мерач и подносач на патроните.

Ръководителят разказва няколко примери за мощността на автоматичния огън на тежката картечница.

През януари 1945 г. разчетът на сержанта Бабаджанов участвувал при форсирането на р. Одер в района на град Одау. Той заел удобна огнева позиция и открил огън по врага. Със своя огън той осигурил успешното форсиране на реката от останалите поделения. През нощта разчетът подготвил три огневи позиции. Рано сутринта противникът предприел контраатака. Сержант Бабаджанов решил да допусне врага съвсем близо и тогава да открие унищожителен огън. Когато хитлеристите се приближили на около 150—200 м., той открил по тях внезапен и точен автоматичен огън. Противникът спрял изненадан и бързо се оттеглил, като оставил на бойното поле стотици жертви. Възползувана от това, пехотата бързо атакувала противника и го обърнала в паническо бягство.

При Балатон един ден картечарят Стефанов след като допуснал хитлеристите на близко разстояние, с внезапен огън унищожил с тежка картечница № 774 близо сто хитлери и спомогнал на ротата, към която бил придаден, да задържи заетата позиция. Той бил награден с орден за храброст и с отпуск.

След това ръководителят с въпроси проверява как картечарите са усвоили преминатия материал. При неправилен отговор ●е постъпва по следния начин:

„Седнете. Друг да каже“. Обучаваните вдигат ръка. Ръководителят посочва един от тях, докато се получи верен отговор.

2. Тактико-технически данни на картечницата

Ръководителят съобщава, че преминава към втория учебен въпрос и го записва на черната дъска под първия учебен въпрос. Проверява как картечарите си водят записки.

Стрелбата с тежка картечница се води с патрони с куршум обр. 1908 г. или 1930 г., а така също и с куршуми със специално назначение — трасиращи, бронебойни и др. Куршумът обр. 1908 г. се нарича още лек куршум, а обр. 1930 г. — тежък куршум (показва на картечарите двата вида патрони, като им обръща внимание, как да ги различават: върхът на тежкия куршум е оцветен с жълт цвят).

Патроните се нареждат в ленти по 250 патрона. Ръководителят показва лента, като обяснява, че тя се поставя в патронна кутия. Показва и кутията.

Ръководителят запитва картечарите да кажат каква е мерната далечина на картечницата. Те поглеждат мерника и отговарят — 2600 м. След това ръководителят обяснява, че мерната далечина за лекия куршум е 2200 м, а за тежкия — 2600 м, което се вижда от награфяването на стойката на мерника.

Пределната далечина на полета на куршума обр. 1908 г. е до 3000 м, а на куршума обр. 1930 г. — до 5000 м.

Теглото на тежката картечница е 64 кг, а с охлаждаща течност в кожуха — 68 кг. Тялото на картечницата тежи 21 кг (показва го) лафетът 35 кг, а щитът — 8 кг.

Ръководителят взема в ръка патронна кутия с лента, показва я и съобщава, че теглото ѝ заедно с лентата, напълнена с патрони с куршуми обр. 1908 г. е 9,25 кг, а с куршуми обр. 1930 г. — 9,75 кг.

Дължината на мерната линия (показва от мерника до мушката) е 911 мм, а началната скорост на куршума, т. е. скоростта, с която той излита от канала на цевта, е: за лекия куршум — 865 м/сек, а за тежкия — 800 м/сек.

Ръководителят препитва няколко души от картечарите за тактико-техническите данни на картечницата и преминава към третия учебен въпрос.

3. Части на картечницата

Ръководителят съобщава учебния въпрос и го записва на черната дъска. След това изброява частите, като ги показва на сглобената картечница: цев, рамка, затвор, кутия, вставки, спускателна пластинка, ръчник, възвратна пружина, водител на патроните, кожух, усилвач на ритането, мерни приспособления, лафет и щит. Успоредно с ръководителя помощник-ръководителите показват частите на картечницата, която се намира при подгрупата.

Ръководителят (ако разполага само с една картечница) разглобява картечницата (същото прави и помощникът му, ако има две картечници) и изброява частите, като вдига високо всяка част, за да я видят добре всички картечари. Едновременно с показване частите на разглобената картечница открива цветното табло и ги показва и на него. Помощникът на групата също показва частите на картечницата в разглобен вид.

След това ръководителят взема някоя от частите на картечницата, вдига я високо и запитва картечарите за наименованието ѝ. Така препитва за няколко части, чието наименование е по-трудно за запомняне, например вставки, спускателна пластинка, усилвач на ритането и др.

Ръководителят запитва картечарите, кой желае да изброи частите на картечницата и да ги покаже едновременно на картечницата и на цветното табло.

Ако картечарите не могат да изброят правилно частите (примерно двама-трима души), ръководителят отново ги показва.

За по-лесно запомняне на частите може да се промени редът на изброяване, посочен по-горе, като ръководителят постъпва по следния начин: Запомнете последователността на частите така: всяко оръжие има цев и изброяването на частите започва с нея, следователно имаме цев; зад нея е рамката, в рамката — затворът; друга каква част имаме в кутията — спускателна пластинка. Това са, така да се каже, вътрешните части. След това имаме: кутия, отгоре на кутията — водител на патроните и мерни приспособления, отляво на кутията — възвратна пружина. Почваме от предния край на картечницата: най-отпред усилвач на ритането, по-назад кожух, най-отзад вставки и ръчник. Остават две части, които са и най-големи — лафет и щит.

Този начин е изпитан на практика и е много добър за бързо и лесно запомняне частите на картечницата, които не се забравят за дълго време.

След завършване на третия учебен въпрос ръководителят обобщава преминалия материал, като препитва няколко картечари.

След това запитва картеচারите имат ли въпроси във връзка с преминатия материал, на които отговаря, и извършва разбор на занятието.

Разборът се извършва применително, както е указано в общите методически положения, виж стр. 15.

Ръководителят на занятието освобождава картеচারите, като нарежда за почистването и прибирането на учебно-материалната база.

УСТРОЙСТВО НА ТЕЖКАТА КАРТЕЧНИЦА

Цел: обучаваните да научат устройството на тежката картеचना.

Учебни въпроси: 1. Описание на частите на картеचना. 2. Описание на патронната кутия, принадлежностите и бойния патрон.

Метод: разказ, показване с обяснение и беседа.

Време: 2 учебни часа — 100 мин.

Място: в клас.

Ръководства: Тежка картеचना Максим, издание на ДОСО, 1954 г.

Материално осигуряване: тежки картечници — 2 бр.; принадлежности за картеचना — 2 компл.; дървен макет на затвора — в разрез — 2 бр.; учебни патрони — 10 бр.; разрез на патрон — 1—2 бр.; патронна кутия с лента — 2 бр.; табло за устройството на бойния патрон (или схема) — 1 бр.; парцали; черна дъска; тебешир; показалка; маси.

Организационно-методически указания

На масата на ръководителя трябва да има две тежки картечници — едната разглобена, другата сглобена. При липса на повече картечници картеча-

рите се нареждат около масата на ръководителя така, че да могат да наблюдават добре онова, което се показва и обяснява. Масата трябва да бъде широка (може две по-малки маси — долепени), за да не се стесняват действията на ръководителя и да могат картечарите да си водят записки.

Подреждането на учебно-материалната база и инструктажът на помощника (помощниците) се извършват, както е указано в организационно-методическите указания на занятието „Назначение и бойни свойства на тежката картечница“.

1. Описание на частите на картечницата

Ръководителят проверява хората, попълва дневника за занятията и изпитва няколко души по преминатия на последното занятие материал. Най-вече той обръща внимание на частите на картечницата, тъй като с това ще извърши свързване с новия материал, който ще премине в настоящото занятие.

Въпросите за препитване се поставят пред всички, а се изпитват онези картечари, които ръководителят предварително е набелязал в план-конспекта на занятието с оглед в следващите занятия да обхване всички обучавани и добие представа за тяхното внимание и редовно заучаване на преминалото.

След това ръководителят обявява темата, целта и учебните въпроси, записва ги на черната дъска (от учебните въпроси само първия) и пристъпва към описанието на частите.

Взема цевта на разглобената картечница и запитва картечарите, дали знае някой за какво служи тя. Нормално картечарите отговарят, че тя служи да даде направление на куршума при изстрел, който отговор

е правилен. В случай че не се получи верен отговор, ръководителят обобщава точното назначение на цевта.

След това ръководителят описва цевта.

Цевта отвътре има патронник (показва) за поместване на патрона и набразден канал с 4 бразди, които се вият отляво нагоре и надясно. Браздите служат да дадат на куршума въртливо движение при летенето му. Междините между браздите се наричат полета (показва на таблото); разстоянието (по диаметъра) между две противоположни полета се нарича калибър на канала на цевта (показва); той е равен на 7,62 мм.

Краищата на цевта са удебелени: предният — за увеличаване площта на обреза и усилване на ритането; задният — за по-голяма якост. На задния край на цевта има: две цапфи — за съединяване на цевта с рамката (показва, като поставя рамката на цевта); бронзова гайка — за упор на цевта в гнездото на кожуха (показва); пръстен-виден улей — за азбестова навивка която предпазва да не изтича водата от кожуха, два улея — за движение на улейните издатъци на бойната главичка на затвора (взема затвора и показва цевта).

Помощникът на ръководителя показва същото на картечарите.

Ръководителят запитва коя е следващата част на картечницата (*рамката*), след което я описва.

Рамката със затворното коляно, дръжката на затвора, ръкохватката, барабана и верижката служи за съединяване на всички подвижни части на картечницата (показва на сглобената картечница). Тя се състои от две станини — дясна и лява. Всяка стена има: две отвори — предното за надяване на цапфата на цевта, задното — за оста на затвор-

ното коляно; издатъци, посредством които рамката се поставя в направляващите изрези на кутията (показва); от вътрешната страна има надлъжни ребра, образуващи улеи, по които се движи хоризонталната площадка на затвора (показва със затвора).

Затворното коляно заедно с дръжката на затвора служи за придвижване на затвора напред и назад и за затваряне на цевта при изстрел (показва). То е съединено с рамката посредством ос.

На левия край на оста на затворното коляно е завит барабанът с верижката; на десния край на оста е надяната и закрепена с винт ръкохватката (показва).

Дръжката на затвора се съединява със затворното коляно чрез ос. Тя има: главичка с три издатъка за съединяване със затвора (поставя затвора); гайка за регулиране на затвора е назъбена част за удобно хващане с ръка; отверстие за оста, съединяваща дръжката на затвора със затворното коляно.

Ръкохватката служи за завъртване на затворното коляно. Двете рамена на ръкохватката служат: дългото извито рамо — за плъзгане по ролката при движението на рамката назад (показва на сглобената картечница); късото извито рамо — за ограничаване въртенето на затворното коляно (показва).

Барабанът с верижка служи за съединяване на рамката с възвратната пружина и за въртене на оста на затворното коляно под действието на силата на възвратната пружина (показва на сглобената картечница, като откача кутийката на възвратната пружина и след това наново я поставя).

Ръководителят запитва за следващата част (затвора) и я описва. Поставя лентата с учебните патрони във водителя на патроните и обяснява назначението на затвора: *затворът* служи да извлича патрона от водителя на патроните (показва), да подава патрона в патронника, да затвори канала на цевта при изстрел (показва), да възпламени капсула, да извлече гилзата от патронника (показва) и да постави същата в изходната тръбичка.

Ръководителят запитва един от картеচারите да повтори назначението на затвора, след което прави описание.

Затворът се състои от: основа, бойна главичка с горна и долна ключалка, затворни лостове, повдигателни лостове, горен предпазителен спусък, ударник, ладийка, долен спусък и бойна пружина.

Частите на затвора се показват едновременно на разглобения и сглобения затвор. Ръководителят повтаря още веднъж частите на затвора, след което посочва един от картеচারите да ги повтори.

Основата служи за съединяване на всички части на затвора. Тя се състои от горна хоризонтална площадка, предна стена с вставка и две странични стени.

Горната хоризонтална площадка има отворстие за смазване вътрешните части на затвора; краищата на площадката служат за направляващи ребра при движението на затвора по улеите на рамката (показва, като поставя затвора в рамката).

Предната стена на основата има: издатък за ограничаване повдигането на бойната главичка; отворстие за преминаване жилото на ударника; улеи за зъба на долната ключалка; ребра за направляване движението на бойната главичка (показва).

Страничните стени имат: извити изрези за оста на повдигателните лостове; триъгълни издатъци за ограничаване на същите лостове надолу (показва, като поставя лостовете); четири отворстия за осите на горния предпазителен спусък, затворните лостове, ладийката и долния спусък (показва на разглобения и сглобения затвор). Вътре в основата на затвора на предната ѝ стена е закрепена вставката за задържане на бойната пружина от изпадане.

Бойната главичка служи за извличане на патроните от водителя на патроните, пренасянето им в патронника, извличане на гилзите от патронника и пренасянето им в изходната тръбичка. При изстрел бойната главичка поема налягането на барутните газове, което се предава върху главичката чрез дъното на гилзата.

Бойната главичка има: рогчета за направляване движението на главичката по пластинките на стените на кутията при движението на затвора назад (показва); издатъци за опиране на повдигателните лостове; улейни издатъци за захващане шапката на патроните (показва с учебен патрон); улей за надяване върху основата на затвора; улей за капачето на горната ключалка; улей за долната ключалка; прозорче за горната ключалка; отворстие за жилото, ограничител за ограничаване повдигането на бойната главичка (показва).

Горната ключалка служи да задържи здраво патрона в улейните издатъци на бойната главичка при пренасянето му от водителя на патроните към патронника (показва с патрони на сглобената картучница).

Долната ключалка е пружинеста и служи да задържи гилзата (патрона) в улейните изда-

тъци на бойната главичка при пренасянето на гилзата от патронника към изходната тръбичка.

Затворните лостове движат затвора и служат да повдигат повдигателните лостове, да взвеждат ударника с помощта на ладийката и да го освобождават от горния предпазителен спусък при затваряне на канала на цевта от затвора (показва сглобения затвор).

Повдигателните лостове служат да повдигат бойната главичка нагоре и да я задържат в долно положение (показва на сглобения затвор).

Горният предпазителен спусък служи да държи ударника във взведено положение, докато не бъде затворен каналът на цевта и докато бойната главичка не отиде в крайно горно положение; при автоматична стрелба същият произвежда спускането на ударника за автоматични изстрели (показва сглобения затвор и дървения разрез на затвора от командирското сандъче).

Ръководителят запитва картечарите за какво служи ударникът с жилото (служи за възпламеняване на капсула). Ударникът има: предпазителен зъб, жило, издатък за дългото рамо на бойната пружина (показва), изрез за главичката на ладийката (поставя главичката на ладийката в изреза) и прозорче за оста на затворните лостове.

Ладийката служи за издърпване ударника назад и за задържането му във взведено положение (показва сглобения затвор и дървения макет). Тя има: главичка за ударника, боен зъб за задържане на ударника във взведено положение, опашка, върху която натиска тръбичката на затворните лостове при взвеждане на ударника, и отворстие за оста (показва).

Долният спусък с помощта на ладийката задържа ударника във взведено положение. С помощта на долния спусък под действието на спускателната пластинка ударникът се освобождава от бойния зъб (показва на сглобения затвор и на дървения макет). Той има: зъб, който опира в бойния зъб на ладийката; отворствие за оста и опашка, върху която натиска издатъкът на спускателната пластинка при натискане на спускателния лост (показва).

Бойната пружина има два края: дълъг, който тласка ударника напред, и къс, който докарва зъба на долния спусък под бойния зъб на ладийката.

Ръководителят препитва няколко души за назначението на някои от частите на затвора и пристъпва към описанието на кутията.

Кутията служи за поместване на рамката на затвора, водителя на патроните и спускателната пластинка (показва на сглобената картучница).

Тя се състои от две странични стени и дъно. Отгоре кутията се затваря с капак. За предна стена на кутията служи дъното на кожуха, а за задна — ръчникът (показва).

Страничните стени на кутията имат три отворстия — предно — за болта, който съединява тялото на картучницата с ушите на въртящата се вилка на лафета, горно — за оста на капака, задно — за клечката на ръчника; два изреза — горен — за водителя на патроните и заден — за издатъците на рамката и за вставките на кутията; вертикални издатъци — предни за съединяване на кутията с кожуха, задни за съединяване на кутията с ръчника; горни и долни пластинки — по горните се плъзгат рогчетата на бойната главичка, а по долните — рамката (показва).

На дъното на кутията има: шип за направляване движението на спускателната пластинка (показва); две отвори — едното за шипа на спускателната пластинка, другото — за изтичане на смазката и водата (показва).

Капакът на кутията е подвижен и затваря кутията отгоре. Той има: в предния край ухо за оста; гнездо за издатъка на стойката на мерника; отворче за винта на ключалката; прозорче за мерника; ключалка за затваряне; натискач, който не позволява на затвора да се повдига нагоре, когато при движението си назад излезе от улците на рамката; пластинчати пружини, които натискат рогчетата на бойната главичка надолу (показва).

Ключалката служи за затваряне на капака на кутията.

Ръководителят запитва коя е следващата част (вставките) и я описва.

Вставките служат за затваряне на задните изрези на кутията (поставя ги на кутията). На дясната вставка отвън на оста са надянати ролката, задръжката и шайбата (показва). Лявата вставка има отвън шип за вилката на кутийката с възвратната пружина (показва, като поставя вилката в шипа).

Ръководителят съобщава, че следващата част е *спускателната пластинка*. Тя служи за освобождаване зъба на долния спусък от бойния зъб на ладийката. Взема разрезния дървен макет и показва със спускателната пластинка как се освобождава зъбът на долния спусък.

Ръководителят взема ръчника и запитва картечарите как се казва тази част на картечницата. След това описва *ръчника*. Той служи за задна стена на кутията.

Ръчникът има : две дръжки за удобно държане на картечницата при стрелба ; освен това те служат и за масльонки (показва, като развива капачетата) ; прозорче — за почистване канала на цевта (показва с шомпъла) ; спускателен лост — за изтегляне на спускателната пластинка (показва на сглобената картечница) ; предпазител — за предпазване от изстрел при случайно натискане на спускателния лост.

След това ръководителят взема възвратната пружина и я описва.

Възвратната пружина служи за връщане на подвижните части на картечницата в първоначалното им положение след отиването им назад (показва на сглобената картечница). Тя има : гайка, на която е завит натегателният винт с лостче ; кука за съединяване с верижката на барабана ; кутийка, в която се помещава пружината (показва всички части).

Ръководителят запитва картечарите, коя е следващата част на картечницата. След като посоченият картечар отговори, ръководителят взема водителя на патроните и извършва описанието му.

Водителят на патроните се помещава в горните изрези на кутията. Ръководителят поставя лента с учебни патрони на сглобената картечница и като показва бавно, разказва, че водителят на патроните служи за подаване на поредния патрон в надлъжното прозорче на водителя на патроните.

В горната част на водителя на патроните се помещава плъзгач с два горни пръста и пружина, които движат лентата наляво (показва). Водителят на патроните има коленчат лост, който движи плъзгача.

На долната стена на водителя на патроните са закрепени долните пръсти, които придържат лентата да не изпадне от водителя на патроните (показва, като дърпа лентата надясно).

Ръководителят показва кожуха и го описва.

Кожухът служи за поместване на цевта, пароводната тръба и охлаждащата течност. Той се състои от тръба с две дъна — предно и задно.

Ръководителят взема усилвача на ритането и запитва картечарите, дали знаят за какво служи той, след което сам разяснява предназначението му.

Усилвачът на ритането служи за усилването на ритането, за връщане на подвижните части назад (показва на сглобената картечница, като отвива усилвача на ритането и натиска силно с ръка върху предния край на цевта).

Ръководителят запитва за следващата част на картечницата и за какво служи тя (мерните приспособления).

Мерните приспособления са мерник и мушка.

Мерникът служи да се насочи картечницата в целта и да ѝ се даде съответен ъгъл на мерене при стрелба на различни разстояния. Той се състои от: стойка, хомутче, ключалка с пружина и ограничителен винт (показва ги).

Мушката служи за насочване на картечницата в целта.

Ръководителят съобщава, че следващата част на картечницата е лафетът, поставя го така, че да го виждат картечарите добре, и пристъпва към описанието му.

Лафетът служи за устойчивост на картечницата при стрелбата. Той се състои от основа и рамка.

Основата служи да съедини частите на лафета. Тя се състои от хобот, рило с обица, две дъги, ос с колела и свързки (показва).

Ръководителят посочва един от картечарите да повтори частите на основата.

Рамката служи за съединяване на тялото на картечницата с лафета и за насочване (показва). Тя се състои от: плоча за закрепване на въртящата се вилка; въртяща се вилка — за хоризонтално насочване на картечницата (показва на сглобената картечница); затегателно приспособление — за затягане на въртящата се вилка (показва); ограничително приспособление — за закрепване на рамката върху дъгите на основата на лафета при дадено положение (показва); повдигателен механизъм за грубо вертикално насочване; повдигателен механизъм за точно вертикално насочване (показва действията на двата механизма на сглобената картечница); съединителен болт — за съединяване тялото на картечницата с лафета и за задържане на щита към лафета.

Ръководителят показва още веднъж частите на рамката и посочва един от картечарите да ги повтори и покаже на лафета.

Ръководителят запитва картечарите коя е последната част на картечницата (щитът) и обяснява: *щитът* предпазва мерача от куршуми и снарядни парчета; той има два прореза — един за кожата на картечницата и друг за насочване.

След това ръководителят препитва картечарите върху частите на картечницата и тяхното назначение. Особено внимание обръща да се запомнят добре назначението на цевта, затвора, водителя на патроните, рамката и мерните приспособления.

2. Описание на патронната кутия, принадлежностите и бойния патрон

Ръководителят взема патронната кутия с патронна лента, показва ги на картеচারите и прави кратко описание.

Патронната кутия служи да побере патронната лента с патроните (показва как се нарежда лентата в кутията). Тя има капак и ключалка.

Патронната лента служи да побере 250 патрона. Тя бива платнена и металическа (показва и двете ленти). В краищата на лентата са прикрепени крайници за по-удобно пълнене (показва на сглобената картеचीца).

За всяка картеचीца се полагат *принадлежности*, които служат за разглобяване, сглобяване, почистване, смазване и поддържане на картеचीцата. Принадлежностите се подреждат в кутия (или торбичка) и винаги трябва да се намират при картеचीцата.

Принадлежностите са следните: сглобяем шомпъл за почистване на цевта; пружинна теглилка за проверяване силата на възвратната пружина; отвертка за витлата; универсален ключ; шило за оправяне гнездата на лентата; масльонка за оръжейна смазка; избивки за разглобяване на затвора; извлекач за скъсани гилзи; изравнител за изравняване патроните в лентата; коленчато стебло и четчица за почистване на патронника; чукче.

Ръководителят изброява още веднъж принадлежностите и посочва някой от картеচারите да ги повтори и покаже.

След това ръководителят взема разреза на бойния патрон, открива схемата и описва патрона.

Бойният патрон служи да поразява с куршума си целта. Той се състои от гилза, капсул, барутен заряд и куршум (показва ги на разрязания патрон и на схемата).

Гилзата съединява всички части на патрона. Тя има тяло, в което се помещава барутният заряд, шийка, в която е поставен куршумът, и шапка с венец за захващане на гилзата от улейните издатъци на бойната главичка (показва частите на гилзата). Дъното на тялото на гилзата има гнездо за капсула, наковалня, на която се разбива капсулът от жилото на ударника, и два огневи отвора за преминаване на пламъка от капсула към барутния заряд.

Капсулът се състои от месингово калпаче със запресован в него ударен състав.

Зарядът представлява бездимен барут и запълва тялото на гилзата (показва барут и запалва малка част от него).

Куршумът се състои от ризница и ядка, която е запресована в ризницата (показва на разреза и на схемата).

Върхът на куршума обр. 1930 г. е боядисан с жълт цвят.

Бронебойният куршум се състои от ризница и оловена сърцевина, в която е впесована стоманена ядка; върхът на куршума е боядисан черно, (показва на схемата)

Трасирацият куршум се състои от ризница, в която се помещава ядка от сплав от олово и антимон, а отзад има чашка с впесован трасиращ състав; върхът на куршума е боядисан зелено (показва на схемата).

След това ръководителят препитва картеচারите върху описанието на картечницата, патронната кутия

принадлежностите и бойния патрон, за да се затвърдят придобитите знания.

Ръководителят обобщава накратко материала и запитва картеচারите има ли въпроси, на които отговаря.

На края ръководителят извършва разбор, както е указано в „Общи методически положения“, и нарежда за прибирането на учебно-материалната база.

РАЗГЛОБЯВАНЕ И СГЛОБЯВАНЕ. ВЗАИМОДЕЙСТВИЕ НА ЧАСТИТЕ НА ТЕЖКАТА КАРТЕЧНИЦА

Цел:

1. Да научат картеচারите разглобяването и сглобяването на тежката картеचना.

2. Да се запознаят картеচারите с взаимодействието на частите на тежката картеचना.

Учебни въпроси:

1. Разглобяване и сглобяване на картечницата.

2. Взаимодействие на частите на картечницата.

Метод: показване с обяснение и упражнение.

Време: 2 учебни часа — 100 *мин.*

Място: в клас.

Ръководства: Тежка картеचना Максим, издание на ДОСО, 1954 г.

Материално осигуряване: тежки картеченици — 2 бр.; принадлежности на картечницата — 2 компл.; разреза на дървен макет на затвор — 2 бр.; учебни патрони — 10 бр.; патронни кутии с ленти — 2 бр.; табло на тежка картеचना — 1 бр.; чисти парцали; черна дъска; тебешир; маси; показалка.

Организационно-методически указания

Едната картеница е на масата на ръководителя, другата — на масата на неговия помощник.

Учебната група се разделя на две подгрупи: едната — около ръководителя, а другата — около помощника му.

При преминаване на втория учебен въпрос масите се съединяват, за да се получи по-голямо работно място. На тях се поставят и двете картеници, като картечарите се нареждат в една група около масите.

1. Разглобяване и сглобяване на картеницата

Ръководителят проверява учебно-материалната база, наличността на хората и попълва дневника за занятията.

Препитва набелязаните в план-конспекта картечари, като въпросите трябва да бъдат от такъв характер, че да послужат за свързване новите учебни въпроси, например: части на тежката картеница, части на затвора, назначение и устройство на водителя на патроните, назначение и устройство на рамката и пр.

След това ръководителят обявява темата, целта и учебните въпроси, записва ги на черната дъска (темата и първия учебен въпрос) и пристъпва към първия учебен въпрос — разглобяване и сглобяване на картеницата.

Всеки картечар трябва да се научи бързо и правилно да разглобява картеницата при различни условия. Умението да се разглобява и сглобява картеницата е залог за осъществяването на непрекъснатата стрелба в боя.

Редникът картечар Беляев поддържал успешно отбраната на своята рота, като покосявал с точен огън атакуващите вериги на противника. В най-напрегнатия момент тежката картечница спряла да стреля. Противникът, окуражен, бързо се предвижил на около 30—40 м от първата траншея. Положението ставало критично. Изведнъж картечницата отново затракала и осеяла с трупове предния край на позицията. Врагът бързо отстъпил. Опитният картечар само за няколко минути разглобил напълно картечницата, прегледал я, почистил я и сменил ударника на затвора...

Ръководителят прави извод от приведенния боен пример за съветския картечар.

Разглобяването на картечницата се извършва за почистване, смазване, преглед, замяна и поправяне на частите. Излишното и често разглобяване ускорява износването на частите.

При разглобяването и сглобяването на картечницата трябва да се спазват следните изисквания:

1. Разглобяването и сглобяването на частите и механизмите да се извършва на чиста маса, а в полето — на чиста постелка.

2. При снемане и поставяне на частите на картечницата да се действа внимателно, като не се допускат излишни усилия и резки удари.

3. При отвиване на частите или гайките отначало да се отслабва с ключ, а след това отвиването да става с ръка; при завиване — отначало да се завива с ръка, а след това да се затяга с ключа (показва практически на картечницата).

Ръководителят пристъпва към разглобяване на тежката картечница. Същото изпълнява и помощникът му на другата картечница.

Тежката картечница се разглобява в следната последователност:

а. Снема се щитът от картечницата, като най-напред се отслабва гайката на съединителния болт и се завъртва опашката на болта в хоризонтално положение, след което се повдига щитът нагоре (едновременно с показването ръководителят извършва и действията).

б. Отваря се капакът на кутията, като обхващаме с две ръце ръчника и натискаме с палци ключалката на капака (показва).

в. Изважда се затворът (рис. 6): натиска се с дясната ръка ръкохватката докрай напред (показва); хваща се гребенът на затвора с лявата ръка и се повдига малко нагоре (показва); отпуска се плавно ръкохватката и се повдига затворът нагоре; завъртва се затворът на една трета от кръга и едновременно, като се повдига нагоре, сема се от дръжката на затвора (сема затвора); спуска се ударникът на затвора (спуска ударника).

г. Изважда се водителят на патроните (рис. 7), като се вкарват пръстите на ръцете в напречното прозорче на водителя на патроните от двете страни и плавно се повдига нагоре (показва).



Рис. 6. Изваждане на затвора от кутията

д. Снема се кутийката с възвратната пружина (рис. 8.); с дясната ръка се хваща кутийката отзад,

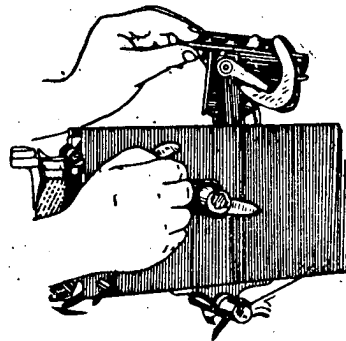

Рис. 7. Изваждане на водителя на патроните

а с лявата се обхваща в предната ѝ част; подава се кутийката напред, докато се откачат кукиците от шиповете (показва).

е. Снема се ръчникът: натиска се главичката на съединителната клечка и се издърпва встрани; повдига се ръчникът нагоре и се изважда от кутията.

ж. Изважда се рамката с цевта (рис. 9): изваждат се вставките; внимателно се издърпва рамката назад; с лявата ръка се хваща удълженият край на лявата страна на цевта

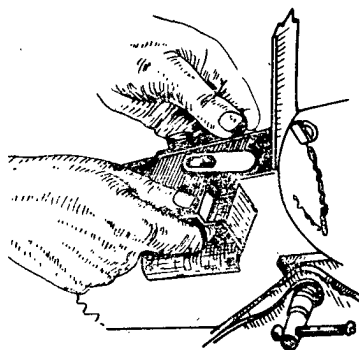

Рис. 8. Снемане кутийката с възвратната пружина

и се изважда рамката с цевта от кутията (извършва последователно описаното).

з. Отделя се цевта от рамката (извършва отделянето).

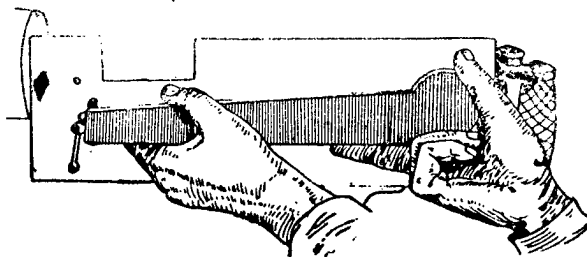

Рис. 9. Изваждане рамката с цевта

и. Изважда се спускателната пластинка (изважда я).

к. Отвива се усилвачът на ритането (рис. 10) (отвива го).

л. Разглобява се затворът: взвежда се ударникът (взвежда го); отделят се затворните лостове; снемат се повдигателните лостове; спуска се ударникът; отделя се долният спусък; изважда се ладийката; изважда се горният предпазителен спусък; изважда се бойната пружина; изважда се бойната главичка; изважда се ударникът (показва и извършва действията).

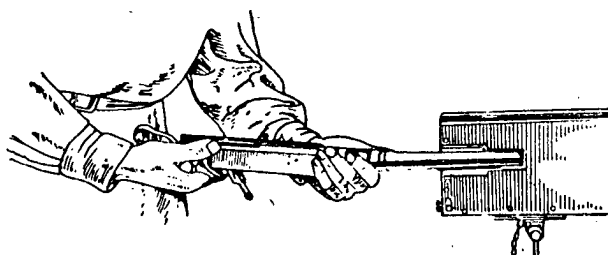

Рис. 10. Отвиване втулката на усилвача на ритането

Снема се тялото от лафета на картечницата
(снема го).

Разглобява се лафетът: снема се рамката от дъгите на основата; снема се въртящата се вилка с повдигателния механизъм от рамката; отделя се от въртящата се вилка механизмът за грубо и точно насочване; отвива се въртящият винт на повдигателния механизъм за точно насочване (показва и извършва действията).

При разглобяването на картечницата, ръководителят подрежда отделните части към предния край на масата. Същото прави и неговият помощник.

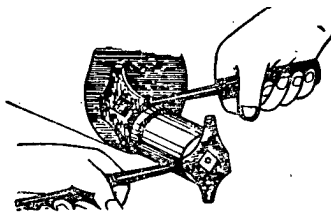
Ръководителят съобщава на картечарите, че сглобяването на картечницата се извършва в обратен ред. Показва сглобяването:

- а.* Сглобява се лафетът.
- б.* Поставя се тялото върху лафета.
- в.* Сглобява се затворът и се проверява действието му.
- г.* Поставя се съединителната пластинка в кутията.
- д.* Съединява се цевта с рамката.
- е.* Поставя се рамката с цевта в кутията.
- ж.* Поставят се вставките.
- з.* Поставя се ръчникът.
- и.* Поставя се кутийката с възвратната пружина.
- к.* Поставя се водителят на патроните.
- л.* Завива се усилвачът на ритането.
- м.* Поставя се затворът в кутията.
- н.* Затваря се капакът на кутията.
- о.* Поставя се щитът на лафета.

Ръководителят назначава двама картечари да разглобяват картечниците, единият с негова помощ, другият — с помощта на помощник-ръководителя. Останалите хора наблюдават действията на другарите си.

След разглобяване на картечниците ръководителят назначава други двама картечари, които по същия начин да ги сглобят.

Ръководителят посочва един картечар да разглоби едната картечница, а друг да сглоби затвора на другата картечница (това се извършва, за да се подготвят картечниците за преминаване на следващия учебен въпрос).

2. Взаимодействие на частите на картечницата

С помощта на картечарите се съединяват двете маси една до друга. Ръководителят поставя картечниците на масите, едната сглобена, другата разглобена. Картечарите се нареждат около масите, така че могат най-добре да наблюдават действията на ръководителя, след което обяснява взаимодействието на частите на картечницата.

Частите и механизмите на картечниците преди пълнене се намират в следното положение:

Кутията е затворена с капака; мерникът е свален (показва на сглобената картечница).

Цевта и рамката са в предно положение; хоризонталната площадка на затвора се намира в улете на рамката и затваря патронника (показва на сглобената картечница, като отваря капака: открива таблото на тежката картечница и показва същото на него).

Ударникът е спуснат; бойната пружина е отслабена; затворното коляно и затворната дръжка образуват тъп ъгъл (показва на рамката и затвора; също и на таблото).

Възвратната пружина се намира в най-малко напрежение (показва на разглобената картечница и на таблото).

Спускателният лост под действието на спиралната пружина се намира с горния си край назад, а с долния — напред.

Спускателната пластинка, съединена с долния край на спускателния лост, се задържа от последния в предно положение; напречният ѝ издатък се намира пред опашката на долния спусък.

Коленчатият лост на водителя на патроните задържа плъзгача в крайно ляво положение; горните пръсти са натиснати от пружината надолу; долните пръсти са повдигнати от пружината нагоре (показва на водителя на патроните и на тялото).

След това ръководителят обяснява работата на частите и механизмите на картечницата при пълнене, при стрелба и при изпразване.

При пълнене. За напълване на картечницата е необходимо: да се вкара накрайникът на патронната лента в напречното прозорче на водителя на патроните отляво наляво и да се изтегли лентата наляво, докато опре (поставя лентата на сглобената картечница); да се тласне ръкохватката напред (тласка ръкохватката напред); да се издърпа отново лентата наляво, докато опре (издърпва лентата), да се отпусне ръкохватката (отпуска ръкохватката); повторно да се тласне ръкохватката (тласка я); повторно да се издърпа вляво, докато опре (издърпва лентата); повторно да се отпусне ръкохватката (отпуска я).

При прокарването на лентата през напречното прозорче на водителя първият патрон натиска краищата на долните пръсти, които слизат надолу. Когато патронът премине зад пръстите, под действието на пружината те се повдигат, опират от дясната страна в патрона и задържат лентата да не изпадне от водителя на патроните. Краищата на горните пръсти

се намират над същия патрон, вляво от него. Шапката на първия патрон се опира в стената на бойната главичка, поради което лентата не може да се предвижи по-нататък наляво. (При тези обяснения ръководителят отваря капака на кутията и бавно, като поставя лентата, извършва действията.)

При подаване на ръкохватката напред затворното коляно и дръжката на затвора се наклоняват назад и надолу и издърпват затвора назад. Оста на затворното коляно се върти заедно с барабана, верижката се намотава на барабана и обтяга възвратната пружина. Затворните лостове се въртят на оста си; краищата им излизат от изрезите на повдигателните лостове. Повдигателните лостове се освобождават и слизат върху триъгълните издатъци на основата на затвора. Когато повдигателните лостове слизат надолу, а рогчетата на бойната главичка не са легнали още върху пластинката на кутията, бойната пружина се задържа от пружината на рамката. С издърпването на затвора назад бойната главичка пълзи с рогчетата си по горните пластинки на кутията. След като ги отминне, под действието на собствената си тежест тя слиза надолу и пада с издатъците си върху дългите краища на повдигателните лостове. (Показва разглобената картучница, като поставя затвора в рамката и обяснява бавно действията; показва и на таблото.)

При издърпване на лентата наляво първият патрон повдига горните пръсти и застава в надлъжното прозорче на водителя на патроните, опирайки се в лявата му стена, която ограничава по-нататъшното движение на лентата с патроните наляво. Вторият патрон застава на мястото на първия. Горните пръсти под действието на пружината си се спускат надолу

и опират отдясно и отгоре на първия патрон, а долните се повдигат и опират отдясно и отдолу на втория патрон (показва на сглобената картечница при отворен капак).

При отпускане на ръкохватката възвратната пружина се свива, размотава верижката на барабана и завъртва оста на затворното коляно; дръжката на затвора и затворното коляно се повдигат нагоре и напред и тласкат затвора напред; ръкохватката при това се връща с дългото си рамо назад и заема първоначално положение над ролката. Краищата на затворните лостове влизат в изрезите на повдигателните лостове, вследствие на което повдигателните лостове се повдигат, опират се под издатъците на бойната главичка и я повдигат нагоре. Бойната главичка хваща с улейните си издатъци първия патрон, намиращ се в надлъжното прозорче на водителя на патроните, и като отива до крайно горно положение поставя патрона на горната ключалка (всичко това ръководителят обяснява на разглобената картечница с рамката, затвора, водителя на патроните и възвратната пружина, подпомогнат от своя помощник).

При повторно подаване на ръкохватката напред с частите става същото, както при първото подаване, но при отиването си назад затворът извлича с улейните издатъци на бойната главичка първия патрон от водителя на патроните. Бойната главичка, като премине пластинките на кутията, слиза надолу и поставя патрона срещу патронника. При връщането на бойната главичка назад и отдолу патронът се задържа в нея от улейните издатъци на главичката от горната ключалка (ръководителят обяснява едновременно на разглобената и сглобената картечница).

При повторно издърпване наляво вторият патрон застава в надлъжното прозорче на водителя на патроните на мястото на първия, а следващият патрон — на мястото на втория (също).

При повторно отпускане на ръкохватката затворът под действието на възвратната пружина се връща напред. Първият патрон, който се задържа от горната ключалка на бойната главичка, влиза в патронника. Бойната главичка се повдига нагоре, плъзга се с улейните си издатъци по шапките на патроните, вследствие на което първият патрон, намиращ се в патронника, се откача от горната ключалка и застава над долната — с капсула срещу отворието в бойната главичка, а вторият патрон, намиращ се във водителя на патроните, се хваща от улейните издатъци на бойната главичка и застава на горната ключалка. Картечницата е напълнена за автоматична стрелба; на бойната главичка има два патрона (показва, като използва затвора, рамката, водителя на патроните и лентата на разглобената картечница).

За да се изпълни единична стрелба, след повторното подаване на ръкохватката напред лентата не се издърпва; на бойната главичка ще има само един патрон (показва пълненето за единична стрелба на сглобената картечница).

Работата на вътрешните части на затвора е следната:

При отиване на затвора назад тръбичката на затворните лостове натиска опашката на ладийката. Ладийката се завъртва около оста си и главичката издърпва ударника назад. Ударникът при движението си назад натиска дългия край на бойната пружина. Бойната пружина се свива и късият ѝ край още по-силно натиска горната част на долния спус-

сък и принуждава зъба му да се закачи на бойния зъб на ладийката. Тръбичката на затворните лостове продължава да слиза надолу и натиска опашката на ладийката, вследствие на което ударникът отива назад дотолкова, че издатъкът на горния предпазителен спусък се закача за предпазителния зъб на ударника. При това положение бойният зъб на ладийката не се опира на зъба на долния спусък, а застава зад него (показва на сглобения затвор).

При връщане затвора напред тръбичката на затворните лостове се повдига дотогава, докато затворното коляно не опре в издатъците на ребрата на рамката. При това затворното коляно повдига опашката на горния спусък и откачва предпазителния му издатък от предпазителния зъб на ударника. Бойната пружина измества ударника малко напред. Ударникът връща ладийката и нейният боен зъб се опира в зъба на долния спусък. Каналът на цевта е затворен; ударникът е взведен (показва на сглобения затвор и на дървения макет).

При произвеждане на стрелба. За произвеждане на стрелба трябва да се повдигне предпазителят (повдига го) и да се натисне горният край на спускателния лост (натиска го).

Повдигнатият предпазител дава възможност на горния край на спускателния лост да отиде напред (показва на сглобената картучница).

При натискане на горния край на спускателния лост долният му край отива назад и изтегля спускателната пластинка, която с напречния издатък изтегля опашката на долния спусък и откачва зъба на същия от бойния зъб на ладийката (показва със затвора, спускателната пластинка и ръчника на разглобената картучница, подпомогнат от своя помощник).

Дългият край на бойната пружина тласка ударника напред; ударникът завъртва ладийката около нейната ос. Жилото на ударника минава през отворието на бойната главичка и удря по капсула на патрона. Произвежда се изстрел (показва на разглобения затвор и на дървения макет на затвора). Образувалите се при изстрела барутни газове налягат с еднаква сила на всички страни и тласкат куршума напред, а затвора назад.

Налягането на газовете чрез дъното на гилзата, която опира на затвора, се предава на дръжката на затвора и затворното коляно. Дръжката на затвора и затворното коляно образуват тъп ъгъл, обърнат с върха нагоре, поради което затворът не може да се отдели от задния обрез на цевта и продължава да го затваря (показва със затвора и рамката).

Под действието на ритането рамката заедно с цевта, затворена от затвора, започва да се движи назад, като при това разтяга възвратната пружина (показва на сглобената картелница, като натиска с ръка предния край на цевта — усилвачът на ритането е отвит).

Докато куршумът премине през канала на цевта, рамката с цевта поради по-голямата си тежина в сравнение с куршума изминава незначително разстояние; при това ръкохватката, която преди изстрела не се допира до ролката, се приближава с извитата си част плътно до нея.

При по-нататъшното движение на рамката назад ръкохватката достига до ролката, плъзга се по нея с извитата част на дългото си рамо, повдига се нагоре и завъртва оста и затворното коляно. Ъгълът между дръжката на затвора и затворното коляно се изправя, поради което затворът още по-плътно се

притиска към обреза на цевта. В този момент куршумът излита от канала на цевта. Газовете удрят в предния обреза на цевта и ускоряват движението на подвижната система назад. При това ръкохватката се плъзга по ролката, дългото ѝ рамо още повече се повдига нагоре и завъртва оста на затворното коляно. Дръжката на затвора, заедно с затворното коляно се наклоняват назад и надолу и издърпват затвора от цевта (показва на сглобената картечница при отворен капак, а някои от отделните действия — и на разглобената картечница).

Заедно с оста се завъртва и барабанът, който намотава на себе си и верижката и още повече разтяга възвратната пружина. Под действието на възвратната пружина и благодарение на плъзгането на късото рамо на ръкохватката по ролката, рамката се връща заедно с цевта в предно положение. Затворът по инерция продължава да се движи назад (показва движението му).

При движението на затвора назад бойната главичка се плъзга по горните пластинки на кутията и извлича от водителя на патроните патрон, а от патронника — гилза. Като премине пластинката, бойната главичка пада надолу и поставя патрона срещу патронника, а гилзата — срещу изходната тръбичка. При това останалите части на затвора изпълняват същата работа както при пълненето (показва с рамката, затвора, водителя на патроните и цевта от картечница).

При отиване на рамката с цевта назад лявата стайна изтегля с изреза си петата на коленчатия лост назад и отмества плъзгача вдясно, при което пръстите на плъзгача хващат поредния патрон във водителя на патроните (показва).

При движение на рамката с цевта напред лявата станина на рамката тласка петата на лоста напред, вследствие на което плъзгачът отива вляво и предвижва с горните си пръсти поредния патрон към надлъжното прозорче на водителя на патроните (показва на сглобената картечница, като движението на рамката се осъществява чрез натискане предния край на цевта назад).

Движението на цевта с рамката напред се ограничава, след като бронзовата гайка на цевта опре с разширението на дъното на кожуха.

При движението на затвора напред бойната главичка вкарва патрон в патронника, а гилзата — в изходната тръбичка. При движението на затвора, преди той да отиде в крайно предно положение, опашката на долния спусък се закачва за издатъка на спускателната пластинка, поради което зъбът на долния спусък се откача от бойния зъб на ладийката; ударникът остава във взведено положение, тъй като предпазителният му издатък се опира в издатъка на горния предпазителен спусък. Когато затворът отиде в крайно предно положение, бойната главичка под действието на затворните и повдигателните лостове се повдига нагоре (показва).

При повдигането на бойната главичка патронът, вкаран от затвора в патронника, се откача от горната ключалка на бойната главичка и застава с капсула си срещу отворието за жилото на ударника, а гилзата, вкарана в изходната тръбичка, натиска с шапката си долната ключалка, излиза из улейните издатъци на бойната главичка и остава в изходната тръбичка, задържана от пружината на тръбичката (показва на картечницата).

Когато бойната главичка се повдигне нагоре и застане с отворието за жилото на ударника срещу капсула на патрона, който се намира в патронника, тръбичката на затворните лостове повдига опашката на горния предпазителен спусък и откачва неговия издатък от предпазителния зъб на ударника. Дългият край на бойната пружина енергично тласка ударника напред. Жилото на ударника удря в капсула, разбива го и се произвежда изстрел (показва на разглобената картучница).

При идването на затвора в крайно предно положение, когато бойната главичка се повдигне нагоре, ръкохватката удря в петата на задръжката; от това задръжката се обръща назад и със своя горен издатък задържа ръкохватката за известно време и не ѝ позволява да отскочи нагоре. Така се предотвратява преждевременното отделяне на затвора от обреза на цевта и пробива на газовете в кутията (показва на сглобената картучница).

След втория изстрел частите на картучницата отново извършват по-горе описаната работа, пренапълват картучницата и автоматически произвеждат нов изстрел. При това гилзата, намираща се в изходната тръбичка, се изтласква навън от следващата гилза, която е на затвора.

При правилна работа на картучницата автоматичната стрелба продължава и отогава, докато е натиснат спускателният лост, в лентата има патрони.

При изпразване на картучницата. За изпразване на картучницата е нужно: да се подаде ръкохватката напред (подава ръкохватката напред); да се пусне ръкохватката (пуска я); повторно да се подаде ръкохватката напред (подава я повторно напред); да се повдигне предпазителят и да се натисне

скателният лост (повдига предпазителя и натиска спускателния лост); да се натиснат долните пръсти, да се извади лентата и да се изтласка от изходната тръбичка останалата в нея гилза (изважда лентата и гилзата).

Ръководителят напълва отново картечницата, подава ръкохватката напред и обяснява: затворът, отивайки назад, извлича два патрона — един от водителя на патроните и друг от патронника. Преминавайки пластинките на кутията, бойната главичка се спуска надолу и поставя първия патрон срещу патронника, а втория срещу изходната тръбичка (показва действията на рамката, затвора, водителя на патроните и цевта на разглобената картечница, а същевременно и на сглобената картечница).

При повторно подаване на ръкохватката напред затворът отива назад и извлича патрона от патронника. Бойната главичка, като слиза надолу, го поставя срещу изходната тръбичка (показва).

При повторно пускане на ръкохватката затворът се предвижва напред и като има на бойната главичка един патрон, го тласка в изходната тръбичка. При повдигането на бойната главичка този патрон се плъзга с венеца си по улейните издатъци на главичката, излиза от долната ключалка и остава в изходната тръбичка. Картечницата е изпразнена — на бойната главичка няма патрони (показва).

При натискане на спускателния лост ударникът се спуска.

При натискане на долните пръсти на водителя на патроните тяхната пружина се свива, краищата на пръстите се отпускат и освобождават задържания от тях патрон, след което лентата свободно се изтегля от водителя на патроните (показва).

При избутване на гилзата от изходната тръбичка гърбатата пружина избутва гилзата навън (показва).

Ръководителят препитва няколко картечари за последователността, в която се разглобяват картечницата и затворът ѝ, и за работата на някои от частите на картечницата. След това запитва картечарите, дали имат въпроси, на които отговаря.

Ръководителят разделя картечарите на четири групи за тренировка. Две групи разглобяват и сглобяват картечниците и две — затворите им. Групите се ръководят от ръководителя и неговия помощник. При тренировката се следи действията на картечарите да се извършват правилно. Останалите картечари наблюдават другарите си, след което се сменят.

След тренировката ръководителят извършва разбор на занятието и нарежда да се прибере учебно-материалната база. Разборът се извършва применително, както е указано в общите методически указания.

ЗАДРЪЖКИ ПРИ СТРЕЛБА С ТЕЖКА КАРТЕЧНИЦА

Цел: 1. Да се запознаят картечарите със задръжките при стрелба с тежка картечница. 2. Да научат чистенето и смазването на картечницата.

Учебни въпроси: 1. Задръжки при стрелба — причини и начини за отстраняването им. 2. Чистене и смазване на картечницата.

Метод: показване с обяснение и упражнение.

Време: 1 учебен час — 50 миң.

Място: в клас.

Ръководства: Тежка картечница Максим, издание на ДОСО, 1954 г. и НСД — тежка картечница система Максим, обр. 1910 г., издание на МНО, 1954 г.

Материално осигуряване: тежки картученици — 2 бр.; принадлежности за картученицата — 2 компл.; патронни кутии с ленти — 2 бр.; учебни патрони — 10 бр.; скъсана гилза — 1 бр.; парцали, кълчища, смазка, клечки за почистване, черна дъска, тебешир, показалка.

Организационно-методически указания

Учебната група се разделя на две подгрупи. Едната група е около ръководителя, другата — около помощник-ръководителя. Групата около помощник-ръководителя се разполага така, че да се виждат добре действията на ръководителя. Ръководителят инструктира само един обучаван за свой помощник — този, който ръководи втората група.

При преминаването на втория учебен въпрос масите се съединяват и групите се нареждат около тях. На масите се поставят картучениците, като едната се разглобява. Принадлежностите, парцалите и клечките се подреждат добре на масата.

1. Задръжки при стрелбата

Причини и начин на отстраняване

Ръководителят проверява подреждането на учебно-материалната база, наличността на обучаваните и попълва дневника за занятията. Препиш за картучарите, набелязани в план-конспекта. Въпросите, които се задават на картучарите, трябва да свързват новия материал със стария (напримър: части на картученицата, взаимодействие на вътрешните части на затвора, устройство на гилзата, назначение на принадлежности и т. н.).

- След препитването ръководителят обявява темата целта на занятието и учебните въпроси. Записва на черната дъска темата и първия учебен въпрос и пристъпва към разглеждане на задръжките при стрелбата.

При правилно действие и внимателно поддържане добре подготвената картечница действа във всички случаи безотказно. За предотвратяване на задръжките при стрелбата трябва: строго да се съблюдават правилата за опазване, разглобяване, сглобяване, почистване и преглед на картечницата; да се пазят частите и механизмите на картечницата от замърсяване; да не се допуска течността в кожуха да зазира; при отстраняване на задръжките да не се прилагат прекомерни усилия, които могат да причинят счупване на части.

Ако се появи задръжка, тя трябва да се отстрани, преди всичко без да се отваря капакът на кутията, а чрез действия с ръкохватката или като се напълни картечницата отново (показва, като дава ръкохватката напред или назад). Ако задръжката не се отстрани или след отстраняването ѝ отново се повтори, трябва да се отвори капакът на кутията и да се потърси причината за задръжката.

Изкривяване на патрона. Ръководителят напълва картечницата така, че патронът да се изкриви във водителя на патроните, ръкохватката да не е на мястото си (същото извършва и помощникът пред другата група). Ръководителят показва получената задръжка на картечарите, като ги запитва на какво се дължи изкривяването на патрона. След това ръководителят обяснява, че задръжката произлиза от изкривяване на лентата при издърпването ѝ към себе си и на неправилно напълнена лента (показва). За-

дръжката се отстранява по следния начин: опитва се да се постави ръкохватката на мястото ѝ (показва как) или леко се приповдига ръкохватката нагоре (приповдига ръкохватката), чрез издърпване на лентата се изравнява положението на патрона в надлъжното прозорче на водителя на патроните и се отпуска ръкохватката (като извършва действията, ръководителят отстранява задръжката).

По същия начин ръководителят преминава всички задръжки при стрелбата, като най-напред показва задръжката практически, след това запитва картечарите (след като огледат картечницата), кои са причините за появяването ѝ и как се отстраняват. Накрая ръководителят обяснява причините за задръжката и начините за отстраняването ѝ практически.

Опиране на патрона в долния обрз на удебелената част на цевта. Ръководителят (също и помощникът му) показва задръжката, като запитва картечарите, от какво се причинява тя. След това обяснява, че причината за тази задръжка е износването на улейните издатыци на бойната главичка или счупването на гърбатата пружина на горната ключалка (показва с патрон на затвора на разглобената картечница).

Задръжката се отстранява, като се смени затворът (показва). Неизправността на сменения затвор се отстранява, като се смени горната ключалка или гърбатата ѝ пружина.

Патронът не влиза в патронника. Ръководителят възпроизвежда задръжката (същото прави и помощникът му), като поставя смачкан патрон. Предлага на картечарите да открият задръжката и причината за получаването ѝ. След това ръководителят обяснява, че причината за задръжката е смачканият

патрон (показва го) или замърсеният с барут патронник.

Задръжката се отстранява, като се извади затворът и се махне смачканият патрон (показва). Ако е замърсен патронникът на цевта с барут, гилзата се маха, куршумът се изважда, протриват се патронникът и каналът на цевта, почиства се бойната главичка и отново се напълва картечницата (показва всички действия).

Трудно затваряне на патронника. Задръжката произлиза от слабо натегната възвратна пружина или замърсяване на триещите се части.

Отстранява се, като се увеличи натягането на възвратната пружина и се почистят и намажат затворът и улете на рамката.

Осечка. Произлиза от счупване на жилото или неизправност на капсула на патрона.

Задръжката се отстранява, като се смени затворът или се постави друг патрон. Неизправният затвор се почиства и се сменя ударникът.

Единични изстрели вместо автоматична стрелба. Задръжката се дължи на замръзване на охлаждащата течност в кожуха и застиване на смазката по триещите части на картечницата.

Начин за отстраняване: смазват се триещите части със зимна смазка или се намазват с петрол; с единични изстрели се загрява течността в кожуха.

Опиране или заклиняване на патрон във водителя на патроните. Получава се вследствие излишно натягане на възвратната пружина, плътно намотаване на салниците или от застинала смазка по триещите се части на картечницата.

Отстранява се, като при повтаряне на задръжката се охлажда натягането на възвратната пружина, така

че да не бъде по-малко от 4 кг при новите цеви и 3,6 кг при старите.

Напечно скъсване на гилзата. Причинява се от неплътното затваряне на патронника; вследствие скъсване на затворната дръжка, затворното коляно и тръбичката на затворните лостове затворът не ляга плътно към обреза на цевта и патронът не се дотиква напълно в патронника; поради това между конусовидната част на гилзата и стените на патронника остава празно пространство и в момента на изстрела гилзата се скъсва напреки.

За да се отстрани задръжката, натиска се ръкохватката надолу, след което се подава напред, отмества се затворът и се изважда патронът заедно с шийката на гилзата. Ако шийката е скъсана напълно и е останала в патронника, изважда се с извлекача.

Произволна автоматична стрелба. Получава се, когато се износи бойният зъб на ладийката или зъбът на долния спусък или пък се счупи късият край на бойната пружина.

За да се отстрани тази неизправност, изважда се от лентата най-близкият до водителя на патроните патрон или се задържа лентата с ръка; заменя се затворът, а в неизправния затвор се подменя неизправната част.

На края ръководителят показва някоя от преминалите задръжки на тежката картелница и посочва някоя от картеларите да определи причините, които са я породили, и да я отстрани.

2. Чистене и смазване на картелницата

Съединяват се масите, за да се образува по-голямо работно място; поставят се картелниците на масите (едната от тях се разглобява от посочен обучаван); картеларите сядат около масите.

Ръководителят обяснява, че картечницата, както и всяко друго оръжие, трябва да се държи постоянно чиста, смазана и в изправност. Картечницата се почиства незабавно след всяко учение и занятие, а ако не се употребява — не по-малко един път на 10 дена. След стрелба картечницата се почиства незабавно; при това още на стрелбището трябва да се почисти и смаже каналът на цевта и бойната главичка на затвора, а след завръщане от стрелбата се извършва пълно почистване. Картечницата се смазва веднага след нейното почистване.

Преди почистването и смазването се извършва преглед на принадлежностите. Принадлежностите трябва да бъдат изправни. Ръководителят показва поотделно принадлежностите и обяснява какви трябва да бъдат те, за да се счита, че са изправни: теглилната да няма побитости, да не са зацапани деленията, да не е разтеглена пружината. Универсалният ключ да няма побитости, оронвания или изкривявания. Тръбичката на извлекача да се върти свободно и да не са изронени краищата ѝ. Частите на стъблото на шомпъла да се завиват свободно, да не са изкривени стъблото и накрайникът, да се върти свободно ръкохватката на стъблото. Да не се клати острието на отвъртката и да не е побито или оронено. Да не са притъпени краищата на избивките и да не са изкривени. (Ако е възможно, ръководителят показва неизправни принадлежности, като ги сравнява с изправните.)

След това ръководителят показва практически почистването на картечницата.

Каналът на цевта се почиства с шомпъла, като в прорезите се поставят кълчища, които да влизат с малко усилие в канала на цевта (поставя кълчища

на шомпъла, показва на обучаваните и поставя шомпъла в канала на цевта). Каналът на цевта се почиства откъм патронника (показва); шомпълт бавно и плавно се прокарва по цялата дължина на канала 7--10 пъти напред-назад (показва), без да се извива и без да се изкарва краят му навън (показва). След това кълчищата се сменят и отново се почиства каналът. Това се повтаря няколко пъти. За да се провери дали каналът е добре почистен, на шомпъла се поставя чисто парцалче, с което се протрива каналът на цевта (показва). Ако по парцалчето се забележат и най-малки следи от ръжда или нагар, почистването продължава, докато при проверката парцалчето се окаже напълно чисто. След основното почистване каналът се преглежда от двете страни срещу светлината, като се върти бавно с ръка (показва). След почистването на канала на цевта тя се почиства и отвън, като се избърсва с чист парцал. (Ръководителят показва на картечарите, как е почистил цевта.)

След това цевта трябва да се смаже. Каналът се смазва тънко и равномерно с шомпъла (показва), а отвън се намазва с парцалче, напоено с оръжейна смазка. Показва се на картечарите намазаната цев, като се обръща внимание на равномерното и правилно смазване на канала и цевта.

Ръководителят взема затвора на картечницата и показва как се извършва почистването и смазването му, след което го предава на картечарите да го разгледат.

По същия начин ръководителят показва как се почистват и смазват: рамката, кожухът и кутията, ръчникът, водителят на патроните, усилвачът на ритането (обръща особено внимание да няма нагар), частите на лафета.

Боядисаните и дървените части се избърсват със сухи парцали и не се смазват.

Ръководителят сглобява картечницата и извършва преглед в сглобен вид, като съобщава на картечарите, че това е необходимо да се прави след всяко почистване и смазване на картечницата.

Той раздава на картечарите по една част от картечницата и им възлага да ги почистят и смажат. След почистването на частите ръководителят ги преглежда и разрешава да се намажат. Преди завършване на занятието нарежда на двама картечари да сглобят картечниците.

Ръководителят запитва обучаваните за въпроси във връзка с преминатия материал, на които отговаря, след което извършва разбор, както е указано в общите методически положения, и нарежда да се прибере учебно-материалната база.

ПРЕГЛЕДИ НА ТЕЖКАТА КАРТЕЧНИЦА

Цел: Да се запознаят картечарите с прегледите на тежката картечница.

Учебни въпроси: 1. Ежедневни и периодически прегледи. 2. Преглед в разглобен и сглобен вид. 3. Дегазация и дезактивация на картечницата.

Метод: показване с обяснение и упражнение.

Време: 1 учебен час — 50 мин.

Ръководства: НСД — тежка картечница система Максим, издание на МНО, 1954 год.

Материално осигуряване: тежки картечници — 2 бр.; принадлежности за картечницата — 2 комплекта; патронни кутии с ленти — 2 бр.; учебни патрони — 10 бр.; книжни ивици — 10 бр.; индивидуални противохимически пакети — 1—2 бр. (при

възможност: защитни ръкавици, халати, ботуши, противогази, бензин, петрол, металически съд, ранцев дегазационен прибор).

Организационно-методически указания

За занятието учебната група се разделя на две подгрупи. Едната група е около ръководителя на занятието, другата — около неговия помощник. Ръководителят инструктира само един картечар за помощник-ръководител на група.

През време на занятието онова, което се показва и обяснява от ръководителя на занятието, се върши и от неговия помощник пред другата група.

При наличност на пълна учебно-материална база (защитни ръкавици, ботуши, противогази, бензин и пр.) занятието преминава на плаца или в полето.

1. Ежедневни и периодически прегледи

Ръководителят проверява учебно-материалната база и наличността на обучаваните; попълва дневника за занятията.

Препитва няколко души (предварително набелязани в план-конспекта) за частите на картечницата и по-важните задръжки при стрелбата.

Ръководителят обявява темата, целта и учебните въпроси на занятието. Написва темата и първия учебен въпрос на черната дъска, след което започва преминаването на материала. Прегледите на тежката картечница са една от най-важните дейности за правилното им съхранение, опазване и поддържане в пълна бойна готовност. Ако не се извършват редовно прегледи на материалната част на картечницата, в скоро време тя ще дойде до негодност.

Прегледите биват ежедневни и периодически. Периодическите прегледи се извършват в сглобен и разглобен вид на картечницата, в срокове, установени от Устава за вътрешната служба на българската народна армия. Степента на разглобяването се определя от извършващия прегледа.

Ежедневният преглед се извършва от мерача в сглобен вид преди излизане на занятие или стрелба и след завършване на почистването и подготовката на картечницата за стрелба.

За всяка неизправност, открита при прегледа на картечницата, мерачът е длъжен да доложи незабавно на своя ръководител.

Редът за извършване на ежедневния преглед е следният:

проверява се дали има по металическите части ръжда, нечистотии, побитости и драскотини (ръководителят оглежда картечницата, която е пред него, и практически констатира това, което е в действителност на неговата картечница, например: „Тук пред мерника има две побитости и една дълбока драскотина и т. н.“);

изправни ли са мушката, мерникът и мерецът (примерно тук са изправни);

правилно ли се движат цевта и рамката (хваща ръкохватката с ръка и я издърпва назад, за да приведе в движение рамката и цевта като съобщава дали се движат правилно или не; може за целта да се откачи възвратната пружина);

достатъчна ли е натегнатостта на възвратната пружина (взема кантарче и проверява пружината);

правилно ли работят затворът, спускателният механизъм и възвратната пружина (дава ръкохватката един-два пъти напред и спуска частите; хваща с

дясната ръка ръкохватката и я издърпва назад заедно с рамката, за да се задвижи водителят на патроните);

правилно ли работят механизмите за хоризонтално и вертикално насочване (изпробва действието им и дава заключение);

добре ли са закрепени щитът, усилвачът на ритането, капачето, запушалките и верижките (проверява и съобщава за състоянието им).

Ръководителят посочва един от картечарите да направи ежедневен преглед на картечницата, която е при него, и друг — на картечницата при неговия помощник. Останалите картечари наблюдават действията и слушат обясненията на другарите си.

2. Преглед в разглобен и сглобен вид

Ръководителят назначава двама картечари да разглобят картечниците и други двама, които да ги почистят в разглобен вид, след което показва как се извършва преглед в разглобен вид.

Всички части на картечницата се проверяват основно дали няма по тях ръжда (ръководителят взема една по една частите и ги оглежда подробно, като за всяка констатира състоянието ѝ), замърсявания, пукнатини, оронвания, износване на частите, скъсани нарязи, изкривявания, побитости, драскотини и раковини по метала.

Ръководителят дава на един от картечарите да направи преглед на някоя част, например — рамката.

След това ръководителят показва как трябва да се прегледа състоянието на канала на цевта, като обръща внимание главно дали няма ръжда, следи от ръжда, сип, раковини, драскотини, побитости и пр. Ако пре-

глежданата цев има някои от тези неизправности, ръководителят ги показва на картечарите.

При прегледа на картечницата в разглобен вид номерата на всички части на картечницата трябва да бъдат еднакви (посочва двама картечари да проверят номерата на частите на картечниците).

Ръководителят нарежда двама души да сглобят картечниците и показва как се извършва прегледът в сглобен вид (преди сглобяването на картечниците картечарите смазват частите им).

Прегледът на тежката картечница в сглобен вид се извършва в следния ред:

правилно ли се движат цевта и рамката (снима възвратната пружина; хваща оста на ръкохватката и барабана с верижката и задвижва рамката с цевта назад-напред; констатира дали се движат правилно. Същото прави и помощник-ръководителят пред своята група);

правилно ли е натегната възвратната пружина (рис. 11); изважда затвора от кутията, поставя го на ръчника и проверява с теглилката натегнатостта на пружината; тя трябва да бъде най-малко 4 кг);

има ли просвет 0,2 до 1 мм между ролката и ръкохватката (поставя книжка и проверява);

има ли просвет 0,5 до 2 мм между издатъка на рамката и изреза на кутията (поставя книжка и проверява, като съобщава, че ако няма, то през време на стрелбата може да се спуска дясната стена на кутията);

правилно ли действа задръжката (натиска ръкохватката с лявата ръка и клати задръжката — тя не трябва да се мърда, в противен случай по време на стрелбата може да се получи прорив на газовете).

По същия начин ръководителят показва на картечарите: плътно ли се затваря каналът на цевта; правилно ли работи бойната главичка, правилно ли работи пластинчатата пружина на дясната станина; правилно ли работи водителят на патроните; има ли просвет между бойната главичка и капака на кутията; правилно ли се повдига бойната главичка (с гилза); плътно ли се опира капакът на кутията върху ребрата на стените на кутията; изправно ли действа ключалката на капака на кутията; правилно ли действуват предпазителят и спускателният лост; изправни ли са мерникът и мушката; изправни ли са механизмите за хоризонтално и вертикално насочване на картечницата; правилно ли се движи рамката по дъгите; изправни ли са колелата; правилно ли са закрепени щитът, усилвачът на ритането, капачето, запушалките и верижките.

След това ръководителят възлага на един от картечарите да направи преглед на някои от частите на картечницата, например на натегнатостта на възвратната пружина (с теглилката). По този начин препитва няколко души (може и едновременно на двете картечници, като на другата картечница за работата следи помощник-ръководителят).



Рис. 11. Проверяване натегнатостта на възвратната пружина

3. Дегазация и дезактивация на картечницата

Ръководителят съобщава на картечарите, че дегазацията и дезактивацията на картечницата могат да бъдат частични и пълни.

Частичната дегазация и дезактивация се извършват с индивидуалния противохимически пакет (показва пакета на картечарите).

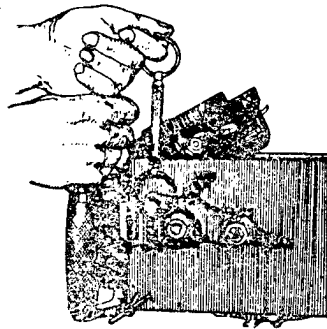
При започване на дегазацията и дезактивацията не се снемат индивидуалните средства за противохимическа защита. Ръководителят приготвя 4—5 тампона от парцали и кълчища. След това поставя картечницата в наклонено положение и най-внимателно изтрива всички части с тампоните, напоени с вода, бензин, петрол или течността от индивидуалния противохимически пакет. Едновременно с почистването на картечницата ръководителят обяснява, че изтриването трябва да се извършва от горе на долу, обръщайки тампона с чистата страна към изтриваната повърхност; като се замърси, тампонът се сменя. Ръководителят повтаря изтриването, като обяснява, че то трябва да се извърши поне 2—3 пъти. Третия път посочва двама души да извършат същото, като си приготвят сами тампоните. Не трябва да се потапя мръсен тампон в течността, която се използва за дегазация и дезактивация. Ръководителят на занятието обяснява още, че при дегазацията и дезактивацията трябва да се обръща внимание на срезове, вдлъбнатините и местата, които най-вече се пипат с ръце. Използуваните материали при почистването (тампони, останала замърсена течност) се заравят в нарочно изкопани ями. След почистването на картечницата металическите части се избърсват с чисти парцали и се намазват със смаз-

ка. През зимата за частична дезактивация може да се използва чист (незаразен) сняг.

Пълната дегазация и дезактивация се извършва в омивачно-дезактивационния пункт приблизително по същия начин, както и частичната дегазация и дезактивация. Освен това пълна дегазация и дезактивация може да се извърши, като се постави картечницата на специално определено място за целта и се измива с вода от ранцевия дегазационен прибор (зимно време той се зарежда с бензин или петрол); за дегазация се използва специална течност. След това картечницата се разглобява и обилно напръсква с течността от дегазационния прибор. Ако има възможност, частите се потапят в съдове с течност за дегазация и дезактивация. Преди да се сглоби картечницата, частите се подсушават с чисти парцали и се намазват със смазка.

За пълното отстраняване на отровните вещества (ОВ) от картечницата почистването и смазването ѝ трябва да се повтори в продължение на 3—4 дни.

След завършване на третия учебен въпрос ръководителят препитва няколко души по преминатия материал, например в какво се състои ежедневиият преглед, на какво се обръща внимание при прегледа на картечницата в разглобен вид, при извършване преглед на някоя част на картечницата, какво обхваща частичната дегазация и дезактивация и пр.

Преди да приключи занятието, ръководителят запитва картеচারите за въпроси, на които отговаря и извършва разбор, применително, както е указано в общите методически положения на ръководството.

Естествено разсейване на изстрелите

Цел: Да се запознаят картечарите с естественото разсейване на изстрелите.

Учебни въпроси:

1. Причини за разсейване на изстрелите. 2. Площи на разсейването. Средна точка на попаденията. 3. Закон на разсейването. 4. Мерки на разсейването. 5. Практическо значение на изстрелите.

Метод: разказ, показване с обяснение и упражнение.

Време: 2 учебни часа — 100 минути.

Място: в клас.

Ръководства: Подготовка на стрелци и автоматчици, издание на „Медицина и физкултура“, 1957 г., НСД — основи на стрелбата — част I-МНО, 1952 г. и Учебник по основи на стрелбата — Н. Жеков — издание на ДВИ, 1957 г.

Материално осигуряване: мишена с пробойни — 1 бр.; цветни тебешери; листове за всички обучавани, на които са нанесени 100 пробойни; два-три цветни молива за всеки обучаван; линейки за всички обучавани; мишени с точна и групирана стрелба на отличен мерач; схеми.

Организационно-методически указания

При възможност добре е занятието да се премине на стрелбището. Учебно-материалната база трябва да бъде предварително подредена. При изучаване на отделните въпроси ръководителят обяснява и едновременно с това показва на прибора, макета или схемата. След това ръководителят възлага на обучаваните да покажат наученото на прибора, схе-

мата, чертежа или макета. Не е необходимо много да се обяснява и теоретизира, а повече да се показва и правят упражнения.

1. Причини за разсейване на изстрелите

Ръководителят проверява учебно-материалната база, приема хората, проверява за отсъстващите, попълва дневника за занятията и пристъпва към занятието.

Препитва няколко картечари, набелязани предварително в план-конспекта, върху преминатия материал (например: назначение на картечицата, бойни свойства и тактико-технически данни и пр.).

Ръководителят на занятието обявява темата, целта и учебните въпроси, записва темата и първия учебен въпрос на черната дъска и започва преминаването на материала.

Основите на стрелбата са важен раздел от огневата подготовка, чрез който се обясняват доста явления, свързани със стрелбата, с произвеждането на изстрела, с примерването на оръжието и особено с разсейването на изстрелите и практическото значение на тези явления.

Ръководителят запитва картеচারите да отговорят, ако с едно и също оръжие един отличен стрелец (мерач) изстреля 10—15 патрона, дали всички куршуми ще преминат през една и съща дупка. След отговорите на картеচারите ръководителят обяснява естественото разсейване на изстрелите.

Ако един подготвен стрелец (мерач) изстреля известно количество патрони с едно и също оръжие (картечица) при еднакво спазване на всички правила и условия през време на стрелбата, куршумите няма да опишат една и съща траектория и няма да по-

паднат в една и съща точка. Вследствие на редица случайни причини те ще се отклонят един от друг, като всеки куршум ще опише своя, различна от другите траектория и ще има своя, различна от другите точка на падане.

Това явление се нарича естествено разсейване на изстрелите.

Естественото разсейване на изстрелите е толкова по-голямо, колкото разстоянието на стрелбата е по-голямо (показва мишена, на която е стреляно с картечница).

Причините за естественото разсейване могат да се разделят на три групи: от оръжието и боеприпасите; от стрелца; от метеорологическите (атмосферните) условия.

От оръжието и боеприпасите. При изстрелването на повече куршуми каналът на цевта се нагорещява и разширява. Оттук първите куршуми поради нормалното врязване в браздите на канала ще имат по-голяма начална скорост и ще отидат по-далече, а следващите ще се врязват по-слабо и ще падат по-близо. Вследствие на различните начални скорости траекториите на отделните куршуми ще бъдат различни.

Износването на канала на оръжието също ще бъде различно за първата и последната група изстрели, което ще увеличи разсейването.

Боеприпасите са изработени при прецизни технически условия. Въпреки това при производството им се допускат известни разлики в количеството и състава на заряда, в тежината и формата на куршума, в силата на капсула, което довежда до разлика в началната скорост на куршума и до разлика в разсейването на изстрелите във височина.

От стрелеца. Зрителният апарат на човека, макар и доста съвършен, не работи съвсем безпогрешно. Колкото и идеална равна мушка да се взема, все пак тя ще се различава от математичното понятие за равна мушка.

След изстрелването на повече патрони у стрелеца (мерача) настъпва известна умора вследствие напрежението при стрелбата, ритането и гърмежа. Това променя нормалното дишане, изпускането на въздуха, задържането на дишането при изстрела и кръвообращението. Произвеждането на отделните изстрели не става при еднакви условия; мерната линия е по-малко устойчива; прикладването и спускането не са еднообразни. Всичко това увеличава естественото разсейване на изстрелите.

От метеорологическите условия. При естественото разсейване се смята, че всички изстрели са произведени при едни и същи метеорологически условия — температура, безветрие и пр.

Когато се изстрелят много патрони, при движението си във въздуха куршумите не винаги срещат напълно еднакви метеорологически условия. Например ако за първия куршум температурата на въздуха е $15^{\circ} 2' \text{ C}$, а скоростта на вятъра — 0,5 м/сек. за петнадесетия куршум температурата може да е станала $15^{\circ} 1' 9'' \text{ C}$, а скоростта на вятъра — 0,45 м/сек. и пр.

Следователно през време на стрелбата еднаквите на глед метеорологически условия се изменят, поради което пораждат естествено разсейване на изстрелите.

Ръководителят препитва един-двама картечари за причините на разсейването и преминава по-нататък

2. Площи на разсейването. Средна точка на попаденията

Ръководителят открива схемата, на която са изобразени сноп траектории и площите на разсейването.

Сноп траектории. При естественото разсейване куршумите при движението си във въздуха се отклоняват от нормалната траектория и всяка описва собствена траектория (показва отделните траектории на схемата). Съвкупността от траекториите на



Рис. 12. Сноп траектории

куршумите, получени при голям брой изстрели, вследствие тяхното естествено разсейване образуват сноп траектории (рис. 12), разсейващи се от дулния срез на цевта във всички страни (показва на схемата). В снопа траектории една от траекториите заема средно положение и се нарича средна траектория (показва на схемата; ако има макетче — на макета; ако се чертае чертеж, след като начертае снопа траектории, ръководителят прекарва средната траектория с цветен тебешир). Попадението на средната траектория се нарича средна точка на попаденията (СТП) или център на разсейването

(показва на чертежа). Картеচারите си начертават на тетрадките снопа траектории и средната траектория.

При пресичането на снопа траектории с вертикална или хоризонтална плоскост се получават ред пробойни (попадения), които се разполагат на известно разстояние една от друга и заемат известна площ (ръководителят взема тетрадка, която държи отвесно с лявата ръка срещу хората, и обяснява, че ако откъм тях се стреля с картечница, куршумите ще преминат през тетрадката, където ще се получат пробойни, разпо-

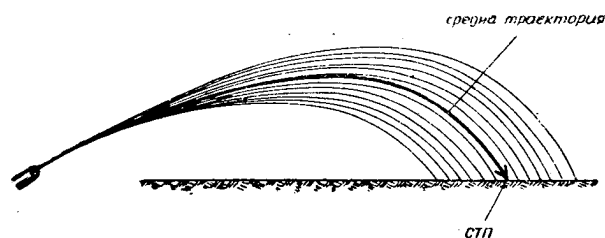

Рис. 13. Площи на разсейване : *a* — вертикална ; *b* — хоризонтална

ложени в известна площ), която се нарича площ на разсейването.

Площите на разсейването биват два вида: вертикална площ на разсейването, която се получава при пресичането на снопа траектории с хоризонтална плоскост (показва с тетрадката), и хоризонтална площ на разсейването — при пресичането на снопа траектории с хоризонтална плоскост) показва с тетрадката, като я поставя в хори-

зонтално положение (рис. 13). Средната точка на попаденията се намира винаги в средата на площта на разсейването.

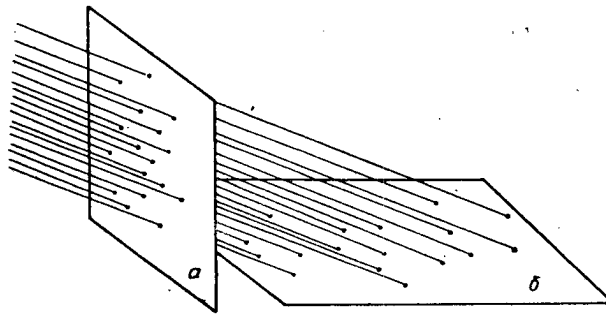
Ако през средната точка на попаденията в площта на разсейването се прекарат вертикална и хоризонтална линия, взаимно перпендикулярни, тези линии ще бъдат оси на разсейването (показва на чертежа или начертава осите на чертежа с цветен тебешир). Във вертикалната площ на разсейването осите на разсейването се наричат вертикална и хоризонтална ос на разсейването (показва на схемата), а в хоризонталната площ на разсейването — надлъжна и напречна (показва). Осите на разсейването разделят общия брой на пробойните на две равни части.

Ръководителят раздава на картеচারите предварително подготвени листове, на които са начертани с молив по 100 точки, изобразяващи пробойни в площта на разсейването. След това обяснява: за да се определи мястото на средната точка на попаденията, най-напред трябва да се преброят общо попаденията в площта на разсейването (възлага на картеচারите да преброят попаденията, начертани на листовете); след това се прекарва вертикална линия, която да раздели попаденията на две равни части (ръководителят прекарва линията, същото правят и обучаваните); по същия начин се прекарва и хоризонтална линия (прекарват я). Там където се пресичат двете взаимно перпендикулярни линии, т. е. осите на разсейването, е средната точка на попаденията (отбелязват я с цветно кръстче — х). Ръководителят обяснява, че, както се вижда от чертежите, средната точка на попаденията е теоретическа точка и може да не съвпада с никое от попаденията.

Намирането на средната точка на попаденията е необходимо при решаването на различни задачи и особено при привеждането на оръжието към нормален бой.

При малко число пробойни средната точка на попаденията се намира по следния начин (ръководителят начертава две попадения на черната дъска; същото правят и картечарите в тетрадките си); при две попадения — съединяваме ги с права линия и разделяме на две (отбелязват средата с кръстче) (рис 14); при три попадения (ръководителят начертава три попадения, същото правят и картечарите) — съединяват се



Рис. 14. Определяне СТП при малко число пробойни: а — при две пробойни; б — при три пробойни; в, г, д, — при четири пробойни

първото и второто попадение с права линия и получената линия се разделя на две — това е средната точка на попаденията между тях; получената средна точка на попаденията се съединява с права линия с третото попадение и линията се разделя на три равни части; делението, което е по-близо до средната точка на попаденията между първите две попадения, е средна точка на попаденията за трите попадения (начертават я). По същия начин ръководителят показва как се определя средната точка на попаденията при четири и пет попадения.

При четири симетрично разположени пробойни СТГ се намира, като попаденията се съединяват на кръст с две прави линии или както е показано на рис. 14, г, д (ръководителят начертава четири симетрични попадения и обяснява как се намира средната точка на попаденията; картеচারите също чертаят).

Ръководителят препитва един-двама души за видовете площи на разсейването, осите на разсейването и начините за определяне на средната точка на попаденията. След това начертава на дъската няколко попадения и извиква един от картеচারите да определи средната точка на попаденията. През това време останалите картеচারи си начертават попаденията в тетрадките и определят средната точка на попаденията.

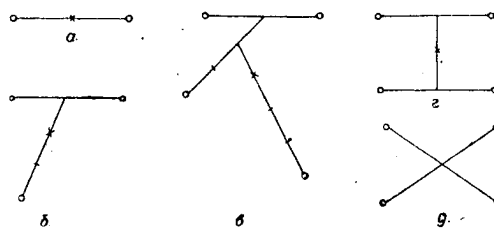
3. Закон на разсейването

Ръководителят възлага на обучаваните да съединят с линия всички периферни попадения на площта на разсейването (на листа със стоте точки) и да кажат каква форма има площта на разсейването. След това той открива схемата, на която е изобразен законът на разсейването, и обяснява, че площта на разсейването е ограничена и има формата на елипса. Елипсата във вертикалната площ на разсейването е разтеглена във височина, а в хоризонталната — в дълбочина. Колкото повече са изстрелите, толкова очертанието на елипсата е по-правилно.

Ръководителят насочва вниманието на картеচারите, да проследят как са разположени попаденията спрямо средната точка на попаденията. След това обяснява, че пробойните в площта на разсейването са разположени симетрично спрямо средната точка на попаденията (ръководителят начертава едно попаде-

ние и показва кое е симетричното на него отгънък средната точка на попаденията).

Освен това пробойните в площта на разсейването са най-гъсто около средната точка на попаденията и колкото повече се отива към периферията на площта, толкова са по-нарядко. Следователно пробойните са разположени в площта на разсейването неравномерно (показва на черната дъска, на схемата и на раздадените листове).

Ръководителят възлага на картечарите да определят на дадено попадение от листа неговото симетрично, като проверява правилно ли са изпълнили заданието.

В резултат на симетричността и неравномерността попаденията в площта се разполагат закономерно. Ако се раздели площта на разсейването на осем равни ивици, успоредни на една от осите на разсейването, пробойните ще се окажат разположени в тия ивици в определена закономерност (възлага на картечарите да разделят площта на разсейването на осем равни части; същото прави и той на черната дъска или на схемата). След това запитва картечарите по колко попадения има във всяка ивица и какъв е техният процент спрямо общото количество на попаденията (при нанасянето на точките в листовите ръководителят трябва да разположи точно и закономерно попаденията) и обяснява: в първите, допиращи се до осите на разсейването ивици, ще бъдат по 25% от всички пробойни, във вторите — по 16%, в третите — по 7%, и в четвъртите — по 2%.

Ръководителят запитва картечарите, какво гласи законът на разсейването и в какво се изразява закономерността на попаденията в площта на разсейването, след което преминава към четвъртия въпрос.

4. Мерки на разсейването

Ръководителят открива схемата с мерките на разсейването и съобщава, че мерките на разсейването са: площта на разсейването, вероятното отклонение, централната ивица и централната площ на разсейването.

Площ на разсейването. Площта на разсейването е най-голямата мярка на разсейването. Нормално тя се използва, когато целта е по-голяма от разсейването, т. е. при това положение се смята, че стрелбата е отлична, защото всички попадения се намират в целта (показва картечната мишена на отличния мерач).

Вероятно отклонение. Вероятното отклонение е най-малката и най-точна мярка на разсейване. Ръководителят обръща внимание на картечарите да разгледат на листовете си първата ивица до оста на разсейването и да кажат колко попадения има там. След това обяснява, че тази ивица се нарича вероятно отклонение. Това е ивицата, която опира до една от осите на разсейването, съдържа 25% от попаденията и съставлява една осма част от размерите на площта на разсейването.

Вероятните отклонения биват: във височина, встрани и в дълбочина (рис. 15) (показва на схемата). Ръководителят дава задача на картечарите да определят размерите на площта на разсейването, ако вероятното отклонение във височина е 15 см, а в страни — 12 см. (Отговор: площта на разсейването във височина е $8 \times 15 = 120$ см; площта на разсейването встрани — $8 \times 12 = 96$ см.)

Централна ивица. Ръководителят възлага на картечарите да разделят площта на разсейването (на листовете) на три равни части и да преброят колко попадения ще има в трите получени ивици и какъв е процентът на попаденията спрямо общото количество попадения.

След това обяснява, че централната ивица се получава, като се раздели площта на разсейването на три равни части. Следователно централна ивица е ивицата, която съдържа 70% от попаденията, съставлява една трета част от размерите на площта



Рис. 15. Закономерност на разсейването и вероятни отклонения:
a — във височина; *b* — в страни

на разсейването и в средата ѝ се намира средната точка на попаденията (показва на схемата или чертежа средната ивица, която е централна ивица).

Централните ивици биват: във височина, в страни и в дълбочина (показва на схемата) (рис. 16).

Централната ивица е три пъти (приблизително) по-голяма по размери и по процент на попаденията от

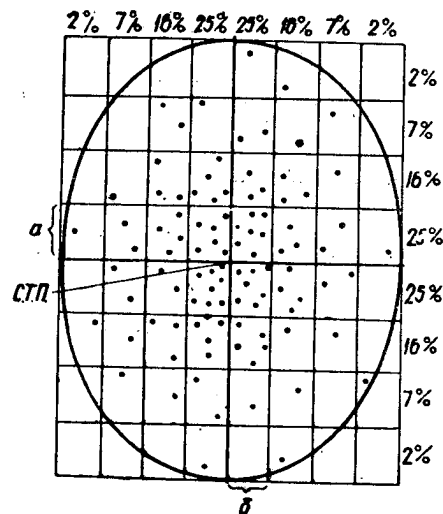
вероятното отклонение (показва на чертеж). Ако се знаят размерите на централната ивица, могат да се намерят тези на вероятното отклонение и обратно.



Рис. 16. Централни ивици : a — във височина ; b — в страни ; σ — централна площ на разсейването (СТП — средна точка на попаденията)

Ръководителят дава задача на картечарите да определят размерите на вероятните отклонения и площта на разсейването, ако централната ивица във височина е 24 см и в страни — 18 см . (Отговор : размерите на площта на разсейването във височина е $3 \times 24 = 72 \text{ см}$, в страни $3 \times 18 = 54 \text{ см}$; размерите на

вероятното отклонение във височина — $24:3=8$ см, в страни — $18:3=6$ см.)

Централна площ на разсейване. Ръководителят накарва картечарите да преброят попаденията в правоъгълника (на листовете), който се е образувал от взаимното пресичане на централните ивици (показва на схемата). След това обяснява, че централната площ на разсейването се нарича правоъгълникът, който се образува от пресичането на главните ивици, побира 50% от попаденията и средната точка на попаденията се намира в центъра му.

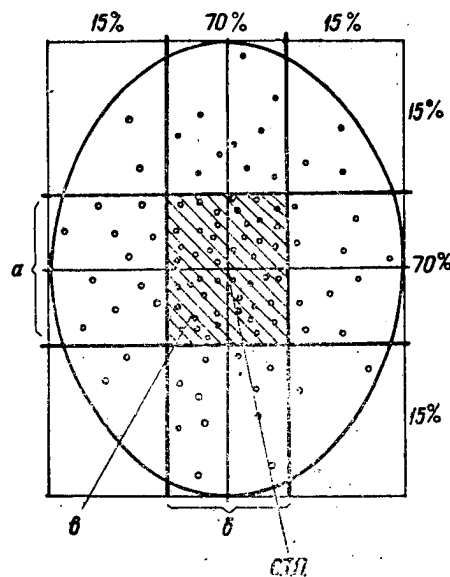
Значенията на централните ивици се намират в таблицата за стрелба с тежка картечница в НСД — Основи на стрелбата — ч. I, стр. 108 (показва и дава пример за намиране на централните ивици при дадено разстояние на стрелбата; например за разстояния 600 м те са: 75 см във височина, 60 см в страни и 83 м в дълбочина).

5. Практическо значение на разсейването

Естественото разсейване на изстрелите довежда до това, че изстреляните куршуми не попадат в една и съща точка, а се разпръсват. Не всеки куршум попада в целта. Колкото разсейването на едно оръжие (картечница) е по-малко, толкова отделните попадения са по-групирани около средната точка на попаденията. Следователно свойството на оръжието (картечницата) да групира попаденията по време на стрелбата по близо до средната точка на попаденията се нарича *групираност на стрелбата*.

Групираността на стрелбата е свойство обратното на разсейването (показва мишена, където има групираност на стрелбата).

Едно оръжие (картечница) може да има голяма групираност на стрелбата и въпреки това целта да не бъде ударена (начертава с тебешир групирани попадения на мишената, но извън силуета). Това показва, че оръжието (картечницата) освен групираност трябва да притежава и друго свойство — при стрелба средната точка на попаденията да бъде в центъра на целта или в мерната точка (показва на мишената).

Точност на стрелбата Свойството на оръжието (картечницата) през време на стрелбата да съвпада средната точка с центъра на целта или с мерната точка се нарича точност на стрелбата (показва друга мишена, на която са нанесени попаденията при точна стрелба).

За сигурното поразяване на целта оръжието (картечницата) трябва да дава едновременно групирана и точна стрелба, което ще рече средната точка на попаденията с гъсто наредените около нея попадения да съвпада с центъра на целта. За такова оръжие се казва, че има нормален бой. Периодически картечницата се проверява и довежда към нормален бой (показва мишената на отличния мерач).

Следователно довеждането на картечницата към нормален бой е една от най-важните и отговорни задачи, за да има сигурен успех при стрелбата.

Групираността и точността зависят преди всичко от мерача — от уменията му да определя точно разстоянието до целта и външните условия, да избира правилно положението на мерните прибори и мерната точка, правилно да изпълнява всички начини и правила за действие с картечницата и да полага особени грижи за поддържане в пълна изправност материалната част на картечницата и бойните принадлежности.

Ръководителят препитва обучаваните общо върху преминатия материал, като задава например следните въпроси: колко вида площи на разсейване има, да се определи средната точка на попаденията при няколко попадения; да се начертае централната ивица и т. н. (работят всички картечари, след което той проверява).

Накрая ръководителят запитва картеচারите имат ли въпроси, отговаря на въпросите, извършва разбор, както е указано в общите методически положения на настоящото ръководство и нарежда за прибирането на материалната част.

ЗАЕМАНЕ НА ОГНЕВА ПОЗИЦИЯ

Цел: да се запознаят картеচারите със заемането на огнева позиция.

Учебни въпроси: 1. Избор и заемане на огнева позиция. 2. Пълнене и изпразване на картечницата. 3. Пълнене на патронната лента.

Метод: показване с обяснение и упражнение.

Време: 1 учебен час (50 мин.).

Място: полигона (стрелбището).

Ръководства: Тежка картечница Максим, издание на ДОСО, 1954 г. и НСД—тежка картечница система Максим, издание на МНО, 1954 г.

Материално осигуряване: Тежки картечници — 2 бр.; патронни кутии — 3 бр.; учебни патрони — 30 бр.; изравнители за патронните ленти — 2 бр.; подлакътници (торбички) — 4 бр.; лопатка — 1 бр.; принадлежности на картечницата — 1 комплект.

Организационно-методически указания

Няколко дни преди занятието ръководителят проучва материала, по учебните въпроси, оглежда мястото за провеждането на занятието, уточнява местата на огневите позиции на картечниците и си съставя план-конспект. В навечерието на занятието ръководителят инструктира на мястото на занятието един картечен



Рис. 17. Центрове за тренировка: *a* — първи център; *б* — втори център; *б* — подцентър — пълнене на патронната лента; *з* — подцентър — изучаване на бойния патрон

разчет, с който ще показва в деня на занятието; двама от разчета определя за помощник-ръководители на центрове при тренировката. На инструктажа ръководителят уточнява и сигналите, които ще подава по време на занятието.

След преминаване на учебните въпроси ръководителят разпределя картечарите на две групи (центрове) за тренировка (рис. 17). Първи център с ръководител един от определените инструктирани картечари — тренировка в пълнене и изпразване на картечницата (примерно 6 човека), и втори — с ръководител другият инструктиран картечар — пълнене на патронните ленти (примерно трима души) и изучаване на

бойния патрон и принадлежностите на картечницата (примерно трима души). Докато се премине пълненето и изпразването на тежката картечница на първия център, двете подгрупи във втория център се сменят по веднъж помежду си, след което двата центъра разменят местата си. Ръководителят на занятието ръководи общо двата центъра, като следи и отстранява на място допуснатите грешки. Освен това ръководителят може да се занимава отделно с по-слабо усвояващите картечари.

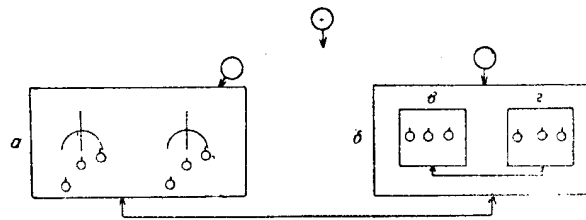
1. Избор и заемане на огнева позиция

Дежурният картечар (или един от определените помощници) построява групата в две редици и командува на ръководителя, като рапортува за наличността на хората. Ръководителят проверява групата, преглежда картечниците и патронните ленти дали са празни, допълва дневника за занятията и отвежда хората в района на занятието.

Ръководителят на занятието застава пред средата на строя на разстояние един път и половина фронта на групата и препитва няколко души, които си е набелязал предварително в план-конспекта (например: какво е групираност и точност на стрелбата, от какво зависи естественото разсейване на изстрелите и т. н.). След това обявява темата, целта и учебните въпроси на занятието и пристъпва към предаването на първия учебен въпрос.

Ръководителят обяснява длъжностите на разчета на картечницата:

мерачът води огъня с картечницата и изпълнява цялата работа по използването на картечницата в боя;

помощник-мерачът помага на мерача в неговата работа и осигурява картечницата с всичко необходимо за водене на огъня;

подносачите на патрони поднасят патрони, вода смазка и всичко необходимо за бойната работа на картечницата по указание на помощник-мерача или командира на картечницата;

каруцарят отговаря за картечната каруца, двуколка и т. н., превозва картечницата, организира пълненето на лентите и поднасянето им до картечницата.

През това време инструктираният разчет заема огневи позиции с двете тежки картечници на около 200 м зад групата. Едната позиция се заема правилно — закрыта и добре маскирана, другата — неправилно — открита и лошо маскирана. При картечницата остават по двама души от разчета — мерачите и помощник-мерачите

Ръководителят на занятието обръща групата с лице към картечниците, построява ги в една редица и им казва да разгледат добре двете позиции. След това запитва обучаваните за разликата в заемането на позициите от техните другари и преимуществата на едната позиция пред другата.

Ръководителят обяснява, че мястото, на което картечницата е подготвена за стрелба, се нарича огнева позиция. Огневите позиции биват: закрыти, полузакрыти и открыти.

Закрытата и добре маскирана огнева позиция (показва картечницата, заела закрыта огнева позиция) мъчно се открива от противника. От нея може да се води внезапен огън с право насочване.

Полузакрытата огнева позиция (дава знак на разчета да заеме полузакрыта огнева позиция) осигурява скрито разположение на картечницата до момен-

та на откриването на огън, но не може да скрие признаците на водената стрелба.

Откритата огнева позиция (дава знак на разчета да заеме откритата маскирана позиция) е маскирана позиция от която може да се води стрелба с право насочване по всички цели, но лесно може да бъде забелязана от противника веднага след откриването на огън.

Ръководителят обръща внимание на картеচারите да разгледат двете огневи позиции -- едната откритата и добре маскирана, и другата -- откритата и лошо маскирана; той обяснява, че във всички случаи лошо избраната и не добре маскирана позиция позволява картечницата лесно да се открие от противника и да се унищожи. Най-добре, е когато обстановката позволява да се заема закритата и добре маскирана позиция.

Освен това огневите позиции биват още основни и запасни. От основните позиции се води огън в най-решаващия момент на боя. Запасните позиции (могат да бъдат две, три и повече) се заемат, когато основните бъдат открити от противника или попаднат под силен артилерийски и минометен огън.

Огневата позиция се избира и насочва по правило от командира и по изключение от мерача. При избиране на позицията картечницата не бива да се поставя до отделни, ясно очертаващи се местни предмети, които лесно биха ориентирали противника за нейното местонахождение. Огневата позиция не трябва да се избира и на гребена на възвишенията, понеже лесно ще се забележи на фона на небето.

Ръководителят дава знак на инструктирания разчет отново да заеме откритата и добре маскирана огнева позиция, да приберат другата картечница, след

което строява групата и я завежда при картечницата; показва на картечарите как техните другари са заели огневата позиция, като обяснява: мястото на огневата позиция трябва да осигурява най-добро изпълнение на бойната задача; да дава възможност за добър обзор и обстрел (показва); да дава възможност да се поразява противникът с флангов и косо-прицелен огън (показва); да осигурява скритност от наблюдението на земния и въздушния противник (показва, като обръща внимание на добрата маскировка); да осигурява непрекъснато снабдяване на картечницата с боеприпаси, т. е. да има добри подстъпи (показва).

Ръководителят нарежда на инструктирания разчет да се прибере в строя и построява групата в две редици една срещу друга при картечницата, която е на позиция. Обяснява на картечарите, че да се постави картечницата на огнева позиция, трябва да се избере равна площадка (показва тази, на която е поставена картечницата) с такава почва, която осигурява устойчивост при стрелбата. Най-добра е затревената почва. Картечницата не трябва да бъде наведена на страни, понеже куршумите ще се отклонят към страната на наклоняването. За да се определи дали картечницата е наклонена, проверява се с патрон, който се пуска от малка височина върху капака на кутията. Ако има наклон, патронът ще се търкули към страната на наклона (показва с патрон, като го пуска няколко пъти върху капака на кутията). Малките наклонявания на картечницата могат да се отстранят, като се натисне с ръка по-високото колело на лафета. При голям наклон трябва да се издълбае с лопатка земята под по-високото колело. (С помощта на разчета ръководителят измества картечницата на наклонено място и показва как се подравнява тя.)

Наклоненото положение на картечницата не трябва да се отстранява с насипване на пръст под по-ниското колело; защото по време на стрелбата пръстта може да се слегне и да се наруши точността на попаденията. Колелата на картечницата не се окопават и затрупват с пръст, понеже се увеличава разсейването във височина. Освен това опирането на лафета с земята в мястото, където се съединяват дъгите с хобота, е неправилно, тъй като по време на стрелбата ще се получи вертикално клатене на картечницата, а оттам — и увеличаване на разсейването във височината (показва).

Пренасянето (предвижването) на картечницата от една позиция на друга се извършва по три начина: на колела, на ръце (в сглобен и разглобен вид) и с бутане.

За предвижване на картечницата на колела се подава командата: „Картечницата, огнева позиция до камъка, на колела — НАПРЕД“.

Ръководителят показва с инструктирания разчет изнасянето на картечницата на огнева позиция на колела. След това повтаря същото бавно, като дава следните обяснения: Мерачът навежда задната част на кутията надолу, затяга механизмите за хоризонтално и вертикално насочване, издърпва рамката на лафета по дъгите докрай назад, подхваща с дясната ръка дясната дъга на хобота и обръща картечницата напред с хобота. Помощник-мерачът взема кутията с патроните и хваща с лявата ръка лявата дъга на хобота. След това мерачът и помощник-мерачът започват движението. При достигането на огневата позиция картечницата се обръща с цевта напред и се заема мястото за стрелба: мерачът хоризонтира

тялото на картечницата, помощник-мерачът сменя капачето от усилвача на ритането и отваря пароотводното отворствие. При достатъчно време ръководителят показва още веднъж изнасянето на картечницата на огнева позиция в нормален темп.

За пренасяне на картечницата на ръце в сглобен вид се подава командата: „Картечницата да се пренесе при камъка на ръце — НАПРЕД“. Ръководителят показва на картечарите с инструктирания разчет изнасянето на картечницата на ръце в сглобен вид в нормален, а след това в бавен темп, като дава следните пояснения: мерачът хваща с две ръце хобота, помощник-мерачът — с лявата ръка дясното колело, а единият от подносачите на патроните — с дясната ръка лявото колело. Картечницата се пренася с усилвача на ритането напред. (Ако се разполага с достатъчно време, ръководителят показва още веднъж изнасянето на картечницата в нормален темп.)

Пренасянето на картечницата в разглобен вид на ръце се извършва по командата: „Картечницата да се изнесе при пътечката, отдели тялото на картечницата — НАПРЕД“. Ръководителят показва с разчета изнасянето на картечницата в нормален темп, а след това — в бавен, като пояснява: мерачът отделя щита и тялото на картечницата от лафета и пренася тялото, както му е удобно; помощник-мерачът взема кутията на патроните и лафета, който пренася или на гръб, или на колела; щитът се пренася от един от подносачите. Картечницата се сглобява на закрито място близо до огневата позиция и се изкарва на позиция в сглобен вид. При сглобяването на картечницата разчетът извършва следното: мерачът поставя тялото на картечницата на лафета; помощник-мерачът помага на мерача и поставя щита.

Ръководителят запитва картечарите кой е третият начин за пренасянето на картечницата, след което съобщава, че пренасянето с бутане се прилага на къси разстояния — 20—30 м — по командата: „С бутане — НАПРЕД“. С инструктирания разчет ръководителят показва в нормален темп изнасянето в сглобен вид, а след това и в бавен темп, като обяснява: разчетът предвижва картечницата с цевта напред; мерачът хваща лявата дъга на хобота, помощник-мерачът — дясната. За по-голяма скритност предвижването на картечницата с бутане може да се извършва пълзешком (показва) от един или два номера на разчета.

Ръководителят препитва картечарите за командите при изнасяне на картечницата на огнева позиция. След това назначава два разчета, които да изнесат картечницата на огнева позиция на ръце и на колела (единият разчет се наблюдава от ръководителя, а другият от един от помощниците му).

2. Пълнене и изпразване на картечницата

Ръководителят на занятието строява групата в полукръг и премина към втория учебен въпрос (рис. 18).

За да се напълни картечницата, е необходимо да се заеме огнева позиция и положение за стрелба. Основното положение за стрелба с картечница е положението лежешком. При стрелба от окопи се прилагат също положенията стоешком и на колене. При стрелба по въздушни цели основното положение за стрелба е лежешком и на колене.

За да се заеме огнева позиция и положение за стрелба, се подава командата: „Огнева позиция — тук, направление еди къде си — ЗА БОЙ“.

(При занаятието „Начини и правила за стрелба“ картечницата се поставя предварително на позиция,



Рис. 18. Разположение на учебната група, разчета и ръководителя на занаятието

като разчетът се строи на 2 крачки зад картечницата. За заемане на положението за стрелба се командва „ЗА БОЙ“.)

С инструктирания разчет ръководителят показва в нормален темп заемането на положението лежешком при картечницата, пълненето на картечницата и изпразването ѝ (рис. 19).

След това разчетът изпълнява същото в бавен темп, като ръководителят обяснява отделните действия: мерачът ляга зад картечницата по направление на стрелбата,

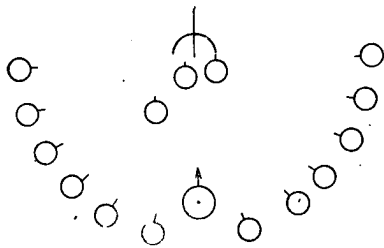

Рис. 19. Пълнене на картечницата

както му е удобно, без напрежение на тялото и без да се опира на хобота (показва); лактите му трябва да опират в подлакътниците, които да бъдат удобни и да не опират в хобота на лафета (за подлакътници мо-

гат да се използват чимове или торбички, пълни със стърготини или пясък); краката са обтегнати свободно и малко разтворени с пръстите навън (указва точно мястото им). Помощник-мерачът ляга от дясната страна на мерача и малко напред, като се разполага така, че да му е удобно да подава лентата през време на стрелбата, да работи с мерния кръг, да приема знаци и сигнали от командира, да подава сигнали и да оказва помощ на мерача при обслужване на картечницата (показва). Подносачите на патрони се разполагат зад картечницата укрито, във верига между картечницата и пункта за снабдяване с боеприпаси, така че да се виждат, а по възможност и да се чуват един друг (показва). Каруцарят се разполага в укрите при каруцата, в постоянна готовност да предвижи каруцата към картечницата или към пункта за снабдяване с боеприпаси (показва мястото му).

За напълване на картечницата се подава командата „ПЪЛНИ“. Разчетът бавно пълни картечницата, като ръководителят на занятието обяснява: помощник-мерачът отваря патронното прозорче на водителя на патроните (помощник-мерачът бавно показва); мерачът хваща крайника от прозорчето на водителя на патроните с лявата ръка и придържайки го с палеца отгоре, издръпва лентата вляво и малко напред докрай; с дясната ръка подава ръкохватка напред и я задържа в това положение; повторно издръпва лентата вляво напред и докрай; пуска ръкохватката, като отпуска ръката встрани и напред; повторно подава ръкохватката напред и я задържа в това положение; отново издръпва лентата вляво; пуска ръкохватката.

За да се изпразни картечницата, се подава командата: „ИЗПРАЗНИ“. Разчетът бавно изпразва картечницата. Ръководителят обяснява: мерачът изпразва картечницата, за което дава два пъти ръкохватката напред, спуска ударника и поставя мерника на нулево деление, сгъва стойката на мерника на капака на кутията и изтласква патрона от изходната тръбичка (мерачът бавно показва). Помощник-мерачът изважда лентата от водителя на патроните, като натиска с лявата ръка ключалката, а с дясната издръпва лентата и я прибира в патронната кутия.

За да стане разчетът, се подава командата: „СТАНИ“, а за да се сменят номерата на разчетите — „СМЯНА“.

Ръководителят показва на картеচারите още веднъж положението лежешком, пълнене и изпразване на картечницата в нормален темп, след което назначава два разчета от картеচারите да направят същото.

3. Пълнене на патронната лента

Ръководителят обяснява на картеচারите, че преди да се напълни лентата с патрони, необходимо е да се провери състоянието на патроните и лентите. Показва им неизправни патрони, след което ги смесва с изправните. Посочва един от картеচারите да отдели неизправните патрони от изправните. След това показва две ленти — едната изправна, другата негодна за стрелба. Обяснява, че изкривените пластинки на лентата и скъсаните места по плата са причина за чести задръжки през време на стрелбата, поради което такива ленти трябва да се отстраняват.

Ръководителят показва на картеচারите как се пълни лентата с патрони и как се изравнява с изравни-

теля. Обръща внимание за правилното подреждане на патроните в лентата; върховете на куршумите да бъдат подравнени с върховете на пластинките. Възлага на трима картечари да напълнят патронни ленти с патрони и да ги подравнят с изравнителя и проверява дали картеচারите са напълнили лентите правилно. Посочва грешките, указва как да се отстранят и нарежда отново да се напълнят лентите.

Ръководителят задава на картеচারите въпроси по преминатия материал, на които отговаря. Ако има неясни положения, ръководителят практически показва отделните действия.

След това ръководителят разпределя групата на центрове за тренировка. На центъра при тежките картечници най-напред се преминават отделните действия в бавен темп и на подразделения (особено при пълнене и изпразване на картечниците), а след това се преминават действията и в нормален темп.

Със завършване на тренировката ръководителят строява групата в две редици и препитва няколко картечари върху преминатия материал. Ръководителят извиква помощниците си — ръководителите на центрове, и ги запитва за по-съществените грешки, допуснати от картеচারите през време на тренировката, след което извършва разбор.

НАСОЧВАНЕ НА ТЕЖКАТА КАРТЕЧНИЦА

Цел: да се запознаят картеচারите с насочването на картечницата в целта.

Учебни въпроси: 1. Показване на равна мушка с помощта на показната мушка и диафрагмата

и примерване със и без диафрагма. 2. Заемане на положението за стрелба лежешком с пълнене и поставяне на мерника, насочване, примерване, произвеждане на стрелба, прекратяване и изпразване.

Метод: показване с обяснение и упражнение.

Време: два учебни часа — 100 мин.

Мяст о: полигона (стрелбището).

Ръководства: Тежка картечница Максим, издание на ДОСО, 1954 г. и НСД — тежка картечница Максим, издание на МНО, 1954 г.

Материално осигуряване: картечници — 2 бр.; патронни кутии — 2 бр.; патронни ленти — 3 бр.; учебни патрони — 30 — 40 бр.; подлакътници — 4 бр.; изравнители — 2 бр.; командирски сандъчета — 2 бр. (при липса — само показна мушка и диафрагма); екран за еднообразно примерване — 1 бр.; учебна пушка — 1 бр.; мишени — 2 бр.; молив и бял лист.

Организационно-методически указания

Ръководителят инструктира един разчет, с който ще показва в деня на занятието. Двама от тях определят за ръководители на центрове. За тренировка се определят два центъра (рис. 20): първи — „Действие при тежката картечница (пълнене, поставяне на мерника, насочване и т. н.)“ и втори — с два подцентъра: подцентър „Еднообразно примерване“ и подцентър „Пълнене на патронната лента с патрони“.

Докато трае тренировката на част от обучаваните в центъра „Действие при тежката картечница“, във втория център обучаваните в двата подцентъра се сменят помежду си.

Показване на равна мушка с помощта на показаната мушка и диафрагмата и примерване със и без диафрагма

Ръководителят приема групата, проверява материалната част, извършва преглед на картечницата и учебните патрони и препитва набелязаните в план-кон-



Рис. 20. Центрове за тренировка: *a* — първи център; *б* — втори център; *г* — подцентър — еднообразно примерване; *з* — подцентър — пълнене на патронната лента; *д* — екран за еднообразно примерване с правене на триъгълници

спекта картечари върху преминатия материал (например: заемане на положението лежешком с пълнене и изправване на картечницата, изнасяне на картечницата на позиция и т. н.).

Ръководителят обявява темата, целта и учебните въпроси и пристъпва към първия учебен въпрос. Строява картечарите в полукръг с отвор в средата и застава в средата извън фланга на редиците (полукръга) (рис. 21).

Ръководителят показва на показаната мушка равната мушка и обяснява: равната мушка е такова раз-

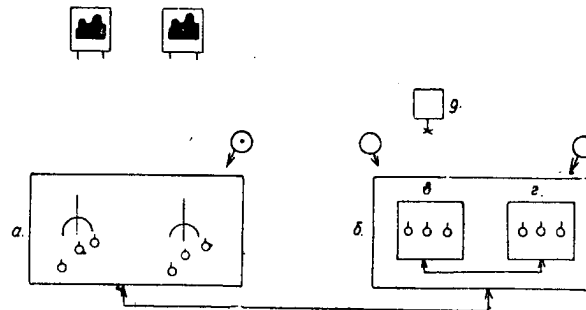
положение на мушката в прореза на мерника, при което мушката се разполага на средата и на височината на прореза; при вземане на равна мушка могат да се получат грешки: лява мушка, дясна мушка



Рис. 21. Разполагане на учебната група и ръководителя на занятияето

ниска мушка, висока мушка и едновременно лява и ниска или дясна и висока и т. н. Показва на картечарите грешните мушки.

Ръководителят дава на няколко картечари показните мушки да поставят равна мушка (при допускане на грешки, посочва ги пред всички и дава на картечарите да ги отстранят).

Ръководителят събира групата около картечниците, поставя универсалните диафрагми на тях, поставя равна мушка и насочва картечницата към светъл фон (небето, стена или хартия). Разделя картечарите на две групи и под ръководството на двамата помощници разглеждат равната мушка през диафрагмата, след което всеки поставя равна мушка.

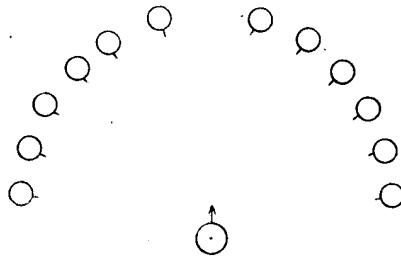
Ръководителят проверява работата на картечарите, като им помага да поставят правилно равната мушка. Обяснява, че умението да се поставя равна

мушка на показната мушка и на универсалната диафрагма спомага за правилното примерване на картечницата в целта. Примерването е важно действие, с което целта на картечницата се насочва така, че куршумите да попаднат точно в целта. Това се постига, като се насочи равната мушка в целта.

Ръководителят, подпомогнат от помощниците си, насочва картечниците в мишените с поставени универсални диафрагми. Разделя картечарите на две групи, да видят как са примерени картечниците с равна мушка в основанието на мишената (целта).

След това ръководителят насочва двете картечници (без универсалните диафрагми) в мишените нарежда на картечарите да видят примерването. През това време ръководителят обяснява: най-важно при примерването е да се задържи равната мушка; върху нея трябва да се съсредоточи цялото внимание; най малка грешка във вземане на равна мушка се отразява зле върху точността на стрелбата.

Ръководителят назначава няколко души да се примерят с тежките картечници в мишените със и без диафрагмата, след което преминава към втория учебен въпрос.

Забележка. При преминаване на равна мушка със и без диафрагма, при достатъчно време и материална част насочването може да се покаже най-напред на скъсено разстояние, по-умалени мишени, а след това да се премине и към действително разстояние.

2. Заемане положение лежешком за стрелба с пълнене, поставяне на мерника, насочване, примерване, произвеждане на стрелба, прекратяване на стрелбата и изпразване

Ръководителят построява картечарите в полукръг около едната картечница и показва с инструктирания разчет в нормален темп цялостното действие — заемане положението за стрелба лежешком, пълнене, поставяне на мерника и т. н. След това показва действията в бавен темп, с подразделения, като обяснява отделните положения. След като разчетът е заел положението за стрелба и по командата „ПЪЛНИ“ е напълнил картечницата (това е преминато вече на по-предно занятие), за да се постави мерникът и произведе стрелба, се подава следната команда: „Ориентир 2, вляво 90, зад храста—картечница, 5, тежък, в точка —15 патрона —„ОГЪН“. Ръководителят посочва един от картечарите да повтори командата. По огневата команда разчетът извършва следното: мерачът поставя мерника на командуваното деление, за което с палеца и показалеца на дясната ръка плъзга хамутчето по стойката на мерника (докато ръководителят обяснява — мерачът изпълнява); освобождава с дясната ръка механизма за точно вертикално насочване, а с лявата — разсейващия механизъм; като върти с дясната ръка барабана на механизма за точно вертикално насочване (за повишаване на насочването — вдясно, а за понижаване — вляво) и леко удря с дланта на лявата ръка по дръжките на ръчника, мерачът насочва картечницата в целта, така че върхът на мушката да се намира по средата на прореза на мереца, на едно ниво с горния ръб на прореза и да се докосне до точката на насочване-

то (мерачът извършва горното бавно); при насочването затваря лявото око, а дясното държи на 12—15 см от прореза на мерника (мерачът показва); затяга механизма за точно вертикално насочване; заповядва на помощник-мерача да постави мерния кръг на деление 5 и да доложи на командира за готовността; след поставяне от помощник-мерача на мерния кръг проверява да не се е изменило насочването (мерачът бавно показва). Когато мерачът затегне механизмите за точно вертикално насочване, помощник-мерачът поставя мерния кръг, за което с палеца и показалеца на дясната ръка хваща мерния кръг и го върти, докато делението 5 съвпадне с прозорчето на втулката (помощник-мерачът бавно изпълнява); ако не се укаже специално в командата, положението на кръга трябва да съответствува на положението на мерника — в случая 5; докладва на командира за готовността или повдига ръка на височина на главата (помощник-мерачът вдига ръка).

По командата „ОГЪН“ мерачът обхваща с двете ръце дръжките на ръчника, като поставя лактите на подлакътниците (показва). С палеца на лявата ръка повдига предпазителя (показва), а с палеца на дясната ръка плавно натиска спускателния лост докрай (като едновременно с това спира дишането) и го задържа в такова положение до изстрелването на определеното количество патрони или до командата „СТОЙ“. През време на стрелбата мерачът следи за положението на меренето относно мерната точка

Помощник-мерачът поддържа лентата с дясната ръка, като я направлява във водителя на патроните и следи по поставените предварително върху нея бележки броя на изстреляните патрони. Когато към прозорчето на водителя на патроните се приближи по-

следният патрон от определения брой, поставя ръката си на рамото на мерача; по този знак мерачът прекъсва стрелбата (показва).

За временно прекратяване на стрелбата се подава командата: „СТОЙ“, по която се изпълнява следното: мерачът освобождава предпазителя и отпуска спускателния лост; помощник-мерачът докладва положението на мерния кръг, например „Кръг 5“ (мерачът и помощник-мерачът бавно изпълняват).

Ръководителят запитва картечарите, каква е командата за изпразване на картечницата, т.е. за пълното прекратяване на стрелбата („ИЗПРАЗНИ“). Действията при пълното прекратяване на стрелбата по командата „ИЗПРАЗНИ“ са преминати в предното занятие.

Ръководителят показва с разчета още веднъж цялото действие в нормален темп, след което назначава два разчета от картечарите, които да изпълнят показаното. На едната картечница наблюдава ръководителят, а на другата — единият от помощниците му. Ръководителят запитва има ли въпроси, на които отговаря, след това разпределя хората на групи за тренировка по центровете. На основния център действията при картечницата се извършват първоначално бавно (ако е нужно с подразделения), като постепенно се преминава към нормален темп. След тренировката ръководителят строява групата в две редици и препитва няколко обучавани върху преминатия материал, след което извиква при себе си помощниците и допълва бележките си за допуснатите грешки по време на тренировката и извършва разбор.

ВИДОВЕ ОГНЬОВЕ

Цел: да се запознаят картечарите с видовете огньо-
ве на тежката картечница.

Учебни въпроси: видове огньо-
ве.

Метод: показване с обяснение и упражнение.

Време: 1 учебен час — 50 мин.

Място: полигона (стрелбището).

Ръководства: Тежка картечница Максим, издание на ДОСО, 1954 г. и НСД — тежка картечница Максим, издание МНО, 1954 г.

Материално осигуряване: тежки картечници — 2 бр.; командирски сандъчета — 2 бр.; подлакътници — 4 бр.; учебни патрони — 20 бр.; патронни сандъчета — 2 бр.; патронни ленти — 4 бр.; изравнители — 1 бр.; мишена № 6—4 бр.; мишена цял ръст — 3 бр.

Организационно-методически указания

За провеждането на занятието ръководителят заедно с инструктираните помощници подрежда на полигона мишенна обстановка с оглед да се преминат различните видове огньове с тежката картечница (рис. 22). За занятието ръководителят инструктира един разчет на картечницата, с когото ще показва видове огньове, като двама определя и за ръководители на центрове. След преминаването на видовете огньове ръководителят разделя хората на два центъра: първи — действие при картечницата — заемане положение за стрелба с пълнене, поставяне на мерника и изпълнение на огньовете съобразно подадената команда; втори — изучаване на взаимодействието на частите на затвора (дървения макет на затвора) и пълнене на лентата с патрони (рис. 23).

Групите за квалификация на основния център тренират най-вече огън с разсейване по фронта.

Ръководителят контролира хода на работата на двата центъра, като обръща особено внимание на картеচারите на основния център.

1. Видове огънове

Ръководителят приема групата, проверява наличиността на учебно-материалната част, преглежда картечниците, патронните ленти и учебните патрони и попълва дневника за занятията.



Рис. 22. Разполагане на мишенната обстановка и учебната група

Препитва един-два обучавани за преминатия материал, например действие при картечницата, пълнене, поставяне на мерника и т. н.

Обявява темата, целта и учебните въпроси на занятието и започва първият учебен въпрос.

Построява групата в полукръг с отвор в средата, така че картечниците да останат извън фланговете на редиците.

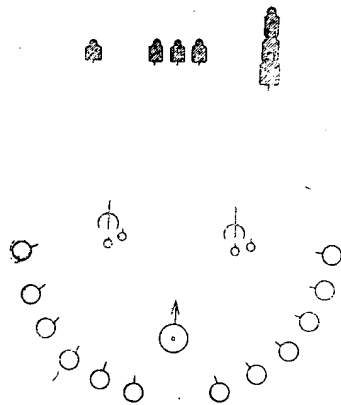
С тежката картечница се водят следните видове огън: закрепен огън в точка, огън в точка, огън с разсейване по фронта, огън с разсейване в дълбочина и огън с едновременно разсейване по фронта и в дълбочина.

Ръководителят нарежда на инструктирания разчет да застане зад картечницата, да залегне и да я напълни.

Командата за закрепен огън в точка е следната „Право по наблюдателя, 4, насочи в гърдите, закрепен два къси реда, „ОГЪН“. Ръководителят посочва един от картеচারите да повтори командата. Ръководителят нарежда на мерача да изпълни бавно закрепения огън в точка, като се премери в единичната гърдна мишена и обяснява: закрепеният огън в точка се употребява за стрелба по малки цели до 400 м, ако разстоянието до целта е определено точно; за изпълнение на огъня, след като насочи картечницата, мерачът затяга разсейващия механизъм и механизма



Рис. 23. Центрове за тренировка: а — първи център; б — втори център; в — подцентър взаимодействие на частите на затвора; г — подцентър пълнене на лентата с патрони

за точното вертикално насочване (мерачът изпълнява). (Ръководителят показва на картеচারите, че всички механизми са добре затегнати.) Този огън е най-точен и плътен, но при грешка в насочването не се осигурява сигурното поразяване на целта, защото целият сноп куршуми може да остане извън целта.

Без да се размества картечницата, ръководителят нарежда на разчета да залегне зад другата картечница и да я напълни. Ръководителят запитва картечарите кой е следващият огън, като обяснява, че огънят в точка се изпълнява по команда, която е изучена миналия път. Посочва един от картечарите да я повтори. След това обяснява, че огънят в точка се употребява по малки, тесни и дълбоки цели, с дълбочина не повече от 50 м на разстояние до 600 м, ако разстоянието до тях не е определено точно. Нарежда на разчета да се примери по трите гръдни фигури (виж рис. 22), като изпълни бавно огъня в точка и обяснява: този огън преминахме на миналото занятие. Той се изпълнява, като мерачът, след като се примери, леко отслабва разсейващия механизъм (мерачът го отслабва), а механизмът за точно вертикално насочване е затегнат (показва). Ръководителят приближава групата около двете картечници и показва точно разликата в затягането на механизмите при изпълнението на двата вида огънове.

Същия метод използва ръководителят и за преминаване на останалите видове огънове.

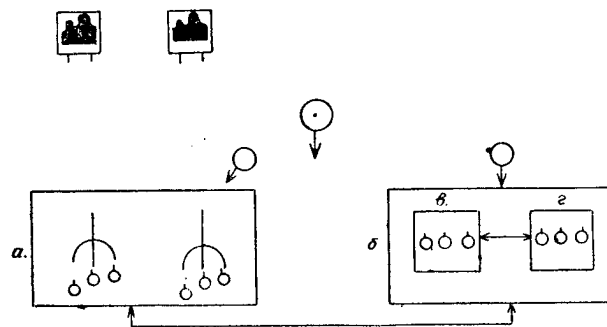
Широките цели се обстрелват с разсейване по фронта на цялата ширина на целта (разчетът се примерва по трите гръдни мишени). След примерването мерачът освобождава разсейващия механизъм, насочва картечницата в левия или десния край на целта и като открие огън плавно без дърпане, без да натиска върху дръжките на ръчника, движи картечницата вдясно или вляво (показва) в указаните предели, като следи разсейването по линията на примерването; механизмът за точно вертикално насочване е затегнат (показва). Командата за огън с разсейване по фронта е следната: „Вляво в храсталака пехота, 6, с раз-

сейване на ширина на хрусталака, половин лента на редове — „ОГЪН“.

Дълбоките цели се обстрелват с разсейване в дълбочина. Командата за откриване на огън с разсейване в дълбочина е следната; „Ориентир 5, зад него колона, 8, насочи в главата на колоната, с разсейване по кръга от 8 до 9, сто патрона—ОГЪН“. След завършване на насочването мерачът, без да затяга механизма за точното вертикално насочване, хваща с дясната ръка барабана отдолу и след първия изстрел започва да върти барабана в нужното направление; помощник мерачът следи по мерния кръг точността и разсейването в указаните предели (показва бавно разчета).

Ръководителят съпоставя двата вида огньовете на картечниците, като показва начина на изпълнението им.

Широките и дълбоките цели се обстрелват с огън с едновременно разсейване по фронта и в дълбочина. Командата изпълнение на огъня е примерно следната: „Вляво в нивата — пехота, 8, насочи в хроста, с разсейване от хроста до пътя, по кръга — от 8 до 9, половин лента—ОГЪН“. След завършване на примерването мерачът открива огън с разсейване на куршумите по фронта, а помощник-мерачът в дълбочина (показва).

Ръководителят назначава два разчета, които да покажат действията по изпълнението на огън, закрепен в точка, и огън в точка; други двама картечари определя да им подадат команди. След това ръководителят сменява разчетите с други, които да изпълнят огън с разсейване по фронта и огън с разсейване в дълбочина (командите се подават от други двама картечари).

Ръководителят запитва за въпроси и след като отговори на тях разпределя групата за тренировка по центрове.

На центъра при тежките картечници се преминават целостните действия — заемане положение за стрелба, изпълнение, поставяне на мерника и пр., като се тренират и различните видове огънове. Ръководителят обръща особено внимание на огъня, закрепен в точка, тъй като той ще се използва при изпълнение на учебна стрелба — упражнение № 1.

След тренировката ръководителят строява групата и препитва един-два разчета, които да изпълнят някои от огньовете.

Ръководителят попълва бележките си за разбора от ръководителите на центровете и извършва разбор.

ПРИВЕЖДАНЕ НА КАРТЕЧНИЦАТА КЪМ НОРМАЛЕН БОЙ

Цел: 1. Да се запознаят картечарите с условията и реда за привеждане на картечницата към нормален бой. 2. Да научат картечарите условията и реда за преминаване на учебна стрелба — упражнение № 1.

Учебни въпроси: 1. Условия и ред за привеждане на картечницата към нормален бой. 2. Условия и ред за провеждане на учебна стрелба — упражнение № 1.

Метод: показване с обяснение и упражнение.

Време: 2 учебни часа. — 100 мин.

Място — стрелбището

Ръководство — НСД — тежка картечница система Максим, издание на МНО, 1954 г. Курс за стрелбите със стрелковото оръжие — книга първа

и Правилник за реда при стрелбите в тировете и стрелбището — издание на ДОСО.

Материално осигуряване — тежки картечници — 2 бр.; патронни кутии с ленти — 2 бр.; учебни патрони — 20 бр.; бойни патрони — 20 бр.; изравнители за патроните — 1 бр.; пристрелочна мишена за тежка картечница — 1 бр.; щит за пристрелочна мишена с размери 1/1 м — 1 бр.; поллакътници — 4 бр.; картечна мишена № 10 на щит 1/1 м — 1 бр.; габарит — 1 бр.; милиметрова линия — 1 бр.; моливи — 3 бр.; тебешир 1 бр.; командирско сандъче — 1 бр.; екран за еднообразно примерване с бял лист — 1 бр.

Организационно-методически указания

Няколко дена преди занятието ръководителят осигурява стрелбището и подготвя картечницата за стрелба. Инструктира един разчет от картечарите, с който да покаже условията и реда за привеждане на картечницата към нормален бой, условията и реда за преминаване на учебната стрелба — упражнение № 1 и за тренировка по еднообразно примерване. Ръководителят определя трима души от разчета за ръководители на центровете при тренировката.

За нея ръководителят разделя групата на два центъра: първи (основен) — тренировка по изпълнение реда за провеждане на учебна стрелба — упражнение № 1; втори — с два подцентъра: единият — еднообразно примерване с картечницата, другият — разглобяване и сглобяване на тежката картечница (рис. 24).

1. Условия и ред за привеждане на картечницата към нормален бой

Ръководителят приема групата, проверява наличността на материалната част, извършва преглед на картечниците, патронните ленти и учебните патрони



Рис. 24. Центрове за тренировка: *a* — първи център; *б* — мишени; *в* и *г* — подцентрове на втория център; *д* — екран за еднообразно примерване; *е* — показвач; *жс* — раздавач на патроните.

и отвежда картечарите на стрелбището. Бойните патрони се съхраняват от ръководителя на занятието.

На стрелбището ръководителят построява групата и препитва един разчет за изпълнение на командата за закрепен огън в точка, след което обявява темата, целта и учебните въпроси и пристъпва към първия учебен въпрос.

Всички картечници, с които ще се провеждат стрелбите, трябва да бъдат приведени към нормален бой.

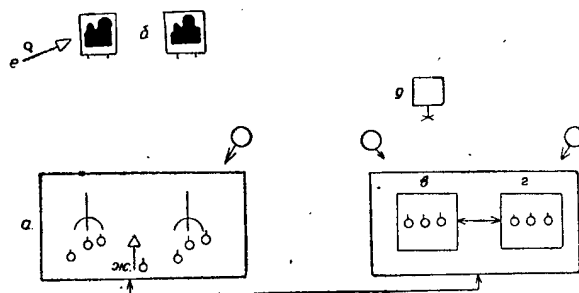
Проверка на боя на картечниците се извършва в следните случаи:

при получаване на картечницата ;
след сменяване на части и след поправки, които могат да изменят боя ;
при откриване през време на стрелбата на ненормални отклонения на куршумите.

Проверката се извършва от ръководителите на учебните групи или от добри картечари, определени от съответния комитет на ДОСО.

Проверката на боя трябва да се извършва в благоприятни метеорологически условия. Проверката на боя се извършва със стрелба на 100 м (показва) и с мерник 3. За мишена служи бял щит с размери 1/1 м със закрепен на него черен правоъгълник, висок 30 см и широк 20 см. За мерна точка служи долният край на правоъгълника (показва).

По отвесна линия над мерната точка се отбелязва с тебешир средната точка на попаденията, която трябва да бъде на 11 см (начертава линия с тебешир и отбелязва средната точка на попаденията). Тази точка е контролна при определяне точността на боя на картечница (нарежда на един от инструктираните картечари да постави щита на определеното място за стрелба).

За проверяване на боя картечницата се поставя на равна площадка и се хоризонтира (ръководителят нарежда на един разчет да постави картечницата и да я хоризонтира).

Боят на картечницата се проверява отначало с четири единични изстрела, а след това с автоматичен огън — един ред от 10 патрона. Ръководителят нарежда на инструктирания разчет да залегне зад картечницата, като той лично заема мястото на мерача и изстрелва единично 4 патрона. След това изпразва картечницата, изважда затвора и отвежда групата при щита, къде-

то обяснява: групираността на боя се счита за достатъчна, ако и четирите пробойни (трите, ако едната пробойна рязко се е отклонила от останалите) влизат в правоъгълник, висок 12 см и широк 10 см (малкия габарит) (рис. 25). Ръководителят поставя габарита върху пробойните. След това се определя средната точка на попаденията, която не трябва да се отклонява от контролната точка на повече от 3 см (възлага на един картечар да определи средната точка на попаденията, като използва милиметровата линейка по начин, който са изучавали при преминаването на занятието „Естественото разсейване на изстрелите“).



Рис. 25. Габарит : а — голям ; б — малък

Ако средната точка на попаденията се е отклонила повече от 3 см от контролната точка, в съответствие с това се изменя и положението на мушката: мушката се измества вляво (вдясно) ако средната точка на попаденията се укаже вляво (вдясно) от контролната точка. Изместването на върха на мушката на 0,5 мм измества средната точка на попаденията при стрелба на 100 м и на 5 см. Ръководителят отвежда групата при картечницата (ако е нужно прави съответната поправка в мушката) и изстрелва ред от 10 патрона с огън, закрепен в точка.

Изпразва картечницата, изважда затвора и отвежда групата при мишената.

Боят на картечницата се счита за нормален, ако не по-малко от 8 пробойни от 10-те се събират в правоъгълник с височина 16 *см* и ширина 14 *см* (големия габарит) и ако средната точка на попаденията при това отстои от контролната точка не по-малко от 6 *см* във височина и 5 *см* встрани. (Ръководителят поставя габарита и определя средната точка на попаденията, като я съпоставя с контролната точка.)

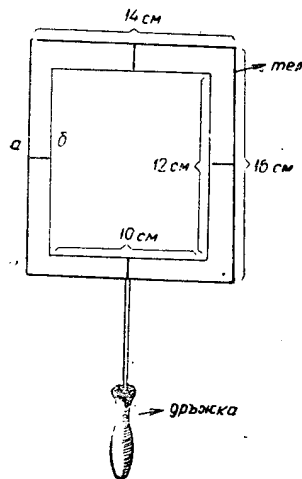
Ако средната точка се е отклонила повече от контролната точка, извършва се поправка в положението на мушката както при единичните изстрели, след което стрелбата се повтаря. Ръководителят завежда групата при картечницата и обяснява, че след привеждането на картечницата към нормален бой е необходимо мушката да се кернира с рязка на предния ѝ срез (извършва кернирането практически). Старите резки се почистват (почиства ги). Ръководителят проверява как картечарите са запомнили условията и реда за привеждането на картечницата към нормален бой и пристъпва към преминаването на втория учебен въпрос.

2. Условия и ред за провеждане на учебна стрелба — упражнение № 1

Ръководителят построява групата в две редици една срещу друга с лице към една от картечниците, за да покаже условията и реда за преминаване на учебната стрелба. Инструктираният разчет заема местата си.

Условията за изпълнение на учебна стрелба — упражнение № 1 са следните:

Учебна цел — да се научи картечарят да води огън по неподвижна цел на къси редове със затегнати механизми — закрепен огън в точка.

Цел — картечница (мишена № 10) на щит 1/1 м (показва).

Патрони — 10.

Време — неограничено.

Оценка: да се порази целта с 5 куршума — отличен; с 4 куршума — добър, с 2 куршума — среден.

Ръководителят посочва един от картечарите да повтори условията за изпълнение на упражнението. С инструктирания разчет ръководителят показва на картечарите реда за изпълнение на упражнението. Всичко онова, което ръководителят обяснява, разчетът го изпълнява.

Разчетът се построява с картечницата в изходно положение на 10 м зад огневия рубеж. Посочва се на разчета мястото за стрелба, характерът на целта и разстоянието до нея (примерно: „Разчет, право по картечницата, разстояние 100 м, място на огневия рубеж при камъка“). След това на разчета се раздават патрони. Раздавачът, след като раздаде патроните, докладва: „На разчета са дадени едни колко си патрона“ (инструктираният раздавач изпълнява и докладва). Разчетът преглежда патроните, напъхва лентите и ги поставя в патронната кутия (разчетът изпълнява). По командата с бутане напред разчетът изнася картечницата на огневия рубеж и се подготвя за стрелба (разчетът показва). След като разчетът се подготви за стрелба, помощник-мерачът докладва: „Разчетът е готов за стрелба“ (инструктираният помощник-мерач докладва).

Ръководителят проверява готовността на картечницата и на разчета за стрелба, след което подава

команда: „Право по картечницата 3, в основанието, закрепен, 10 патрона, на редове огън“. Разчетът произвежда стрелбата и докладва: „Първи разчет завърши стрелбата“.

Ръководителят подава командите: „Изпразни“ „Извади затвора“, „Стани“ (разчетът изпълнява).

Ръководителят проверява картечницата и подава командата „Събери гилзите“ (разчетът събира гилзите) „Сдай гилзите“ (разчетът сдава на раздавача гилзите). Раздавачът на патроните докладва: „Гилзите са сдани напълно“. След това разчетът се отвежда на изходно положение по командите „Кръгом“, „Ходом марш“ (разчетът изпълнява).

Ръководителят отвежда разчета (също и групата) при мишената, като нанася с тебешир примерно 5 попадения и дава знак на стрелящия мерач да докладва: „Картечарят Иванов порази целта с 5 куршума“. Ръководителят запитва един от картечарите да каже каква ще бъде оценката на стрелбата (отличен). Ръководителят връща групата на изходно положение и назначава един разчет, който да изпълни реда на упражнението под команда на един от инструктираните картечари. След това запитва за въпроси по преминатото занятие и разделя групата на центрове за тренировка. През време на тренировка обръща внимание за правилното извършване на всички действия, особено в примерването. След тренировката ръководителят препитва няколко души по преминатия материал (например: условията за проверка боя на картечницата, условията за стрелба — упражнение № 1 и т. н.) Ръководителят допълва бележките си от тези на ръководителите на центрете и извършва разбор.

НАБЛЮДЕНИЕ И ЦЕЛЕУКАЗВАНЕ

Цел: — да се запознаят обучаваните с начините за наблюдение целеуказване и определяне на разстоянията.

Учебни въпроси: 1. Наблюдение на бойното поле. 2. Определяне на разстоянията.

Метод — обяснение и упражнение.

Време — 2 учебни часа.

Място — на местността.

Ръководство: Подготовка на стрелци — издание на ЦК на ДОСО, 1954 г., Учебник по основи на стрелбата. — Н. Жеков — издание ДВИ, 1957 г.

Материално осигуряване — тетрадки, моливи, бинокли 2—3 бр., рулетка или полски пергел, мишени.

Организационно-методически указания

Ръководителят предварително е разузнал местността на която ще се проведе занятието. Районът на занятието не трябва да бъде отдалечен от населеното място (за София и по-големите градове — от трамвая, тролейбуса или автобуса). Местността да има различни и характерни местни предмети.

Ръководителят определя сборно място на групата в близост на пътя, който отвежда до избраната местност.

Настоящото занятие може да се съчетае с друго занятие, което е свързано също с излизане на местността.

1. Наблюдение на бойното поле

На сборното място ръководителят построява картите, проверява за отсъстващите и попълва дневника за занятията, след което обявява темата и учебните въпроси на занятието.

Наблюдението на бойното поле, откриването на целите, определянето на разстоянието до тях и целеуказването е важна дейност за всеки картечар.

С достигане на района на занятието ръководителят поставя задача на картечарите в продължение на 4 — 5 мин. да наблюдават подлежащата местност, като се опитат да запомнят по-характерните местни предмети в определени граници. След изтичане на определеното време обръща картечарите с гръб към наблюдаваната местност и им задава въпроси за онова, което са запомнили. Въпросите се поставят пред всички, като докладва един от картечарите.

Ръководителят на занятието обръща отново групата към страната на наблюдението и обяснява, че безсистемното и неорганизирано наблюдение е трудно и не дава добри резултати. Разказва на картечарите, какво се нарича „полоса на наблюдението“, как се разбива на зони за наблюдение (отрязъци от местността), че те трябва да се избират на типичните разстояния на стрелбата: близка зона до 200 м, средна — до 600 м, далечна — от 800 до 1000 м.

Наблюдението трябва да се извършва последователно — по зони, от близката към по-далечната, като се започва отдясно на зоната и се отива наляво (показва практически).

Ръководителят разполага групата малко встрани от досегашното място, като нарежда обучаваните да залегнат, да се укриват и маскират. След това излиза пред тях и проверява как са заели местата за наблюдение. Поставя им задача като на наблюдатели и проверява дали са разбрали задачата си. Картечарите наблюдават полосата в продължение на 2—3 мин., след което ръководителят ги запитва как извършват наблюдението. Очакван доклад: „На-

блюдавам близката зона. Граница на зоната — далечния край на жълтата нива. Местността — поле. Отдясно — група трънки, по-наляво — брезичка, още по-наляво — храст. Зад храста може да се скрие противник. В най-левия край на зоната и малко назад — ниска горичка. В нея може да се укрие противник. Трябва по-често да спирам вниманието си на храста и горичката.

Средна зона и т. н.“

Ръководителят строява групата в една редица и обяснява какво се нарича ориентир.

Ориентири се наричат отделни, рязко очертани на местността предмети. Те служат за бързо ориентирване и за целеуказване. Ориентири могат да бъдат: завой на път, ъгъл на орана нива, камък, дървета, храсти, крайнина на горичка и др. (показва на местността). Ориентирите се номерират отдясно наляво и отблизо надалеч. Ръководителят избира няколко ориентира с помощта на обучаваните и ги номерира.

Целеуказването се извършва примерно така: ориентир 2, два пръста вдясно — храст, зад него картечница“ или „Ориентир 3, два пръста вляво, по-близо 50: дънер. Зад него наблюдател“.

Ръководителят отново нарежда картечарите да залегнат и да се маскират. Поставя задача всеки да си набележи по една примерна цел и да се подготви да я докладва, след което препитва няколко души. (Ако има възможност предварително разставя няколко мишени на местността).

Ако целта е близо и лесно може да се забележи, целеуказването може да се извърши и без ориентири. Например: „Право — жълтата нива, в десния гореш ъгъл — тежка картечница“. Ръководителят запитва

обучаваните да целеукажат по този начин. След това ръководителят нарежда картеচারите да станат, да се построят в една редица и обобщава преминатия материал.

2. Определяне на разстоянията

Определянето на разстоянията е важно и необходимо за правилното поставяне на мерника. Всяко несъответствие между действителното разстояние и поставения мерник води до изместване на средната точка на попаденията от центъра на целта и до намаляване на вероятността за поразяване на целта. Колкото по-бързо и по-точно се определи разстоянието до дадена цел, толкова по-бързо тя ще бъде унищожена.

Съществуват различни начини за определяне на разстоянията, от които ще разгледаме следните: с крачки, на око — по степента на видимостта на предметите (целите) или на око — по отрязъци от местността, и чрез базата на очите.

С крачки. След като се измери разстоянието с крачки, полученият резултат трябва да се обърне в метри, тъй като деленията на мерниците са в метри. Нормално измерването с крачки се извършва в двойни крачки, като се броят на левия или десния крак. За да се определи колко чифта крачки се поместват примерно в 100 м, необходимо е измерването да се извърши поне два-три пъти.

Ръководителят изпраща един от обучаваните да измери точно 100 м с полския пергел и да го забие накрая на разстоянието. Поставя задача на обучаваните всеки да намери двойната си крачка, веднаж на отиване и веднаж на връщане, и да си запише резултата. След завръщането на обучаваните всеки оп-

ределя размера на средната си двойна крачка в метри (например: на отиване — 59 двойни крачки, на връщане — 61 или средно 60 двойни крачки. Средната двойна крачка е равна на 1,66м, тъй като $100:60 = 1,66м$). Като средна норма може да се приема, че една двойна крачка е равна на 1,5м или една единична крачка — на 0,75м.

Ръководителят поставя задача на обучаваните да измерят разстоянието в крачки до даден предмет (на всеки обучаван определя различен предмет) и да го превърнат в метри. Със завръщане на картечарите всеки докладва за измереното в крачки разстояние, превърнато в метри.

Измерването с метър, въже, лата, ролетка и други подобни предмети, на които се знае точната дължина, се извършва, като същите се нанасят последователно към предмета, до който се определя разстоянието.

На око — по степента на видимостта на предметите (целите). При определянето на разстоянията по степента на видимостта на предметите трябва да се има предвид, че точността на този начин зависи от остротата на зрението, от размерите и яснотата на очертанието на предметите, от техния цвят в сравнение с обкръжаващия фон, от осветеността на предметите (прозрачността на въздуха) и пр. Например малките предмети (храсти, камъни, отделни фигури на хора) изглеждат по-далече, отколкото намиращите се на същото разстояние големи предмети (гора, планина и пр.). Предметите с ярък цвят (бял, оранжев) изглеждат по-близо, отколкото предметите с тъмен (син, черен, кафяв цвят). Едноцветният фон (ливада, нива) очертава и като че ли приближава намиращите се на него предмети с друг цвят, а разно-

цветния фон, като че ли ги отдалечава и маскира (показва на местността). В облачен ден, в дъжд, здрач, мъгла всички разстояния изглеждат по-големи, а в светъл слънчев ден, обратно — по-малки. На равна местност предметите изглеждат по-близо, отколкото на хълмиста местност.

На разстояние 100 м чертите на лицето се виждат добре, вижда се носът, устата; на постройките — отделните тухли, съборената мазилка; на дърветата — формата и листата.

На 200 м чертите на лицето се различават, формата на шапката — също; на постройките — отделни греди, дъски, рамките на прозорците; на дърветата се забелязват листата.

На 300 м формата на човешкото лице едва се забелязва, различава се цветът на дрехите, на постройките се забелязват малки подробности — водосточните тръби, рамките на прозорците; дърветата се различават по вид — бор, бреза.

На 400 м се различава слабо шапката, дрехите, обувките; на постройките се забелязват слабо рамките на прозорците, по дърветата се забелязват малките клони и т. н.

Ръководителят поставя задача на картечарите да определят разстоянията до отделни предмети по степента на видимостта им, като всеки си запише разстоянието. След изпълнението на задачата ръководителят обобщава въпроса. Ако в района на занаятието преминават отделни хора, ръководителят запитва за разстоянието до тях, като с приближаването им обръща внимание на степента на видимостта им.

На око — по отрязъци от местността. Този начин е възможен на сравнително равнинна местност. За отрязък може да служи някое известно разстоя-

ние, с което определящият разстоянието е имал често работа, поради което то се е запестило здраво в неговата зрителна памет. Такива отрязъци могат да бъдат с големина 100, 200, 400 м.

При определянето на разстоянията отрязъкът трябва мислено да се нанесе на око в дълбочина на измерваното разстояние и да се запомни колко пъти се нанася. При това трябва да се има предвид, че с увеличаване на разстоянието видимата големина на отрязъка в перспектива постепенно се скъсява.

Ръководителят обръща групата в друго направление, в което до този момент не са определени разстояния, и поставя задача да се определя разстоянието по отрязъци от местността (като отрязък може да послужи, съобразно уменията на хората, разстоянието между два телефонни стълба, между две трамвайни спирки, от клуба до дадена сграда, от дома до даден пункт и т. н.).

След това ръководителят препитва за определените разстояния и извършва кратък разбор.

Ръководителят прави повторение общо върху преминатия материал на занятието и поставя задачи за тренировка по определяне на разстоянията до различни предмети. Разделя учебната група по на 3—4 души, като им посочва предмет, до който да определят разстоянието и съответния начин за това. При възможност ръководителят сменява начините за определянето на разстоянието в отделните подгрупи. През време на тренировката ръководителят проверява работата на обучаваните и ги подпомага при усвояването на отделните начини за определяне на разстоянията.

След тренировката ръководителят запитва дали обучаваните имат въпроси по преминатия материал, на които отговаря, и извършва разбор.

През време на движението до пункта на освобождаването или до сборния пункт за започване на занятието ръководителят използва времето, като поставя отделни задачи или обяснява някои положения от преминатия материал.

СТРЕЛБА С ТЕЖКА КАРТЕЧНИЦА — УПРАЖНЕНИЕ № 1

(Само план и организационно-методически указания)

Цел: да се научат картечарите да водят огън по неподвижна цел на къси редове със затегнати механизми (закрепен огън в точка).

Учебни въпроси: учебна стрелба с тежка картечница — упражнение № 1.

Метод — упражнение.

Време — 2 учебни часа — 100 мин.

Място — стрелбището.

Ръководства: Програма за подготовка на тежкокартечари — издание на ЦК на ДОСО, 1957 г., Курс за стрелбите с пехотно оръжие — издание на МНО, 1955 г. и Правилник за реда при стрелбите в тировете и стрелбищата, издание на ЦК на ДОСО.

Материално осигуряване: тежки картечници — 2 бр.; патронни кутии — 2 бр.; патронни ленти — 4 бр.; мишени за стрелба № 10 на щит 1/1 м — 2 бр.; 7,62 мм патрони — на човек по 10 бр.; командирско сандъче — 1 бр.; лепило, лепенки, габърчета, флагчета за обозначаване на позициите.

Организационно методически указания

Няколко дни преди стрелбата, ръководителят осигурява стрелбище от поделенията на МНО или МВР (ако ДОСО няма собствено). При уговаряне използва



Рис. 26. Участък от стрелбище, организиран за стрелба и учебно-тренировъчно поле: а — табелки „огнева позиция“; б — табелки „изходен пункт“; в — червено флагче; г — трицветно флагче; д — номера; е — директриса на стрелбата; жс — сектор на стрелбата; з — постелки; и — пункт за боеснабдяване; к — кула (вишка); л — полигон за тренировка; м — полигон за еднообразно примерване; н — екран за еднообразно примерване (правене на триъгълници)

ването на стрелбище на МНО или МВР ръководителят изисква охраната на стрелбището да се поеме от техни

органи. В никакъв случай да не се провежда стрелба на стрелбище без охрана и без длъжностни лица (наблюдател, дежурен по стрелбище, часови и др.) (рис. 26). Ръководителят трябва да се запознае основно с правилника за провеждане на стрелбите, за да се предотвратят евентуални нещастия. За провеждане на занятието ръководителят инструктира двама души за ръководители на центрове и един за раздавач на патроните.

Един ден преди стрелбата ръководителят заедно с инструктираните картечари подготвят картечниците за стрелба.

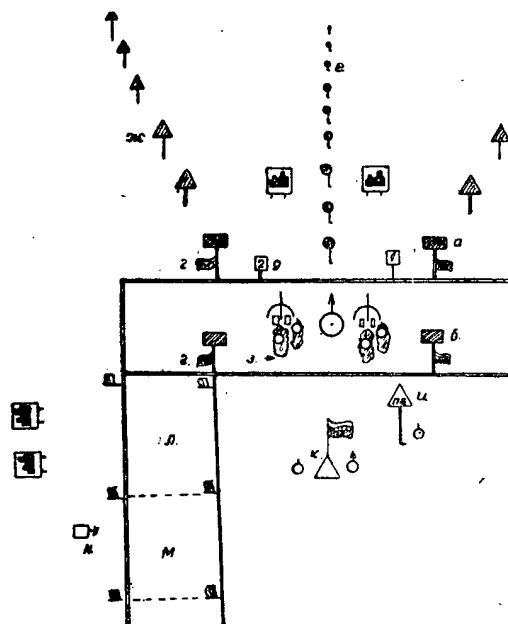
Преди започване на занятието ръководителят проверява групата, прави преглед на картечниците, патронните ленти и учебните патрони. Бойните патрони се носят от ръководителя на занятието, който ги предава на раздавача на патроните едва на стрелбището. Подпомогнат от картеচারите, ръководителят подготвя мястото за стрелба (ако това не е направено предварително), като същевременно влиза във връзка с дежурния по стрелбище офицер или сержант. След подготвяне на изходния и огневия рубеж ръководителят препитва картеচারите за условията и реда на упражнението и обявява темата, целта и учебните въпроси на занятието.

Ръководителят показва пред картеচারите изпълнението на стрелбата, след което разпределя групата на три центъра: първи — основен, изпълнение на упражнение № 1 с тежка картечница, втори — изучаване на условията и реда за изпълнение на упражнение № 1, и трети — изпълнение на патронните ленти с учебни патрони и подравняването им с изравнител. На основния център ръководителят избира първия стрелящ разчет измежду най-добрите картечари. Не-

изпълнилиите упражненията картечари отиват отново на втория център и продължават тренировката, като след основна проверка от ръководителя могат да се допуснат отново да стрелят. След завършване на стрелбата ръководителят извършва разбор, съобщава резултатите от нея и дава обща оценка за стрелбата.

СТРЕЛБА С ТЕЖКА КАРТЕЧНИЦА УПРАЖНЕНИЕ № 2

Цел: да се научат картечарите да водят огън по неподвижна цел на къси редове с огън с разсейване по фронта.

Учебни въпроси: учебна стрелба с тежка картечница — упражнение № 2.

Метод — упражнение.

Време — 2 учебни часа — 100 мин.

Място — стрелбището.

Ръководство: — Програма за подготовка на тежкокартечари — издание на ДОСО, 1957 г., Курс за стрелбите с пехотното оръжие — издание на МНО, 1955 г., Правилник за реда при стрелбите в тировете и стрелбищата.

Материално осигуряване: тежки картечници — 2 бр., патронни кутии — 2 бр., патронни ленти — 4 бр., мишени № 10—2 бр., щитове — 1/1 м — 2 бр., 7,62 мм патрони — на човек по 15 бр., командирско сандъче — 1 бр., лепило, лепенки; кабърчета, флагчета за обозначаване на позициите.

Организационно-методически указания

Тази стрелба съгласно програмата за подготовка на тежкокартечари — издание 1957 г., е задължителна само за групите за квалификация. Преди провеждането на стрелбата се организира тренировка по упражнението и след това се стреля. С това упражнение се

цели да се научи картечарят да води непрекъснат огън по широки цели с равномерно разсейване по фронта. Организирането на стрелбата и начинът на провеждането са подобни на тези при упражнение № 1, с изключение на условията и реда за провеждане на упражнение № 2. Условията и редът за изпълнението на упражнение № 2 са следните:

Цел: три фигури (мишена № 6) на фронт 10 м.

Разстояние — 100 м.

Патрони — 15 в една лента.

Положение — лежешком от предварително подготвена позиция.

Време — 45 сек. от командата „ОГЪН“, показване на попаденията след завършване на стрелбата.

Оценка — да се поразят 3 мишени — отличен, 2 — добър и 1 — среден.

Ред за изпълнение. След като получи патроните и напълни лентите, смяната с картечницата по команда на ръководителя се разполага на една от подготвените огневи позиции. По командата „Картечницата да се изнесе на еди-коя си огнева позиция — НА-ПРЕД“ смяната заема посочената огнева позиция. По командата на ръководителя картечарите се подготвят за стрелба и обстрелват целта с непрекъснат огън с равномерно разсейване по фронта.

Тренировката се организира по кръговия способ, като в първия стрелящ разчет стрелят най-добрите картечари. Неизпълнените упражнения отиват отново на тренировка, след което след проверка от ръководителя могат да се допуснат отново да стрелят. След завършване на стрелбата ръководителят извършва разбор и дава оценка на резултатите.

Приложение № 1

Справочни данни за тежките картечни системи
Максим образец 1908, 1909 и 1910 година

№	Справочни данни	Обр. 1908 г.	Обр. 1909 г.	Обр. 1910 г.
1	Калибър в <i>мм</i>	8	8	7,62
2	Брой на браздите	4	4	4
3	Общо тегло на картечницата (без охлаждаща течност) в <i>кг</i>	42,5	42,5	64
4	Тегло на тялото на картечницата (без охлаждаща течност) в <i>кг</i>	18	18	21
5	Тегло на лафета в <i>кг</i>	24,5	24,5	35
6	Тегло на щита в <i>кг</i>	—	—	8
7	Тегло на охлаждащата течност в <i>кг</i>	4	4	4
8	Тегло на цевта в <i>кг</i>	1,85	1,85	2,1
9	Дължина на картечницата с ла- фета в <i>мм</i>	—	1077	1575
10	Дължина на тялото в <i>мм</i>	—	—	1107
11	Дължина на цевта в <i>мм</i>	720	720	720
12	Дължина на мерната линия в <i>мм</i>	910	910	911
13	Ширина на картечницата с ла- фета в <i>мм</i>	—	—	625
14	Височина на картечницата на ог- невата позиция в <i>мм</i>	—	—	404
15	Начална скорост в <i>м/сек</i>	620	620	865
16	Темп на стрелбата (техническа скорострелност)—изстрели в <i>мин.</i>	500	500	500—600
17	Бойна скорострелност — изстрели в <i>мин</i>	450	450	250—300
18	Мерна далечина в <i>м</i>	2800	2800	2700
19	Патронната лента събира (пат- рони) бр.	250	250	250
20	Тегло на пълна лента в кутия — в <i>кг</i>	10	10	9,75
21	Тегло на боен патрон с куршум; а) обр. 1908 г. — в <i>г</i> б) обр. 1930 г. — в <i>г</i>	28,5 —	28,5 —	22,07 24,20

Приложение № 2

**Отличие на тежката картечница система Максим
обр. 1908 г. от тежката картечница Максим
обр. 1910 г.**

Тежката картечница система Максим обр. 1908 г. по своето устройство се отличава от тежката картечница система Максим обр. 1910 г. По-съществени различия в устройството са следните:

Цевта има калибър 8 мм. Отпред на дулната си част няма удебеление, както обр. 1910 г., а за уве-



Рис. 27. Общ вид на тежка картечница система Максим обр. 1908 г.

личаване енергията на придвижването на подвижната система при стрелба с халосни патрони на дулната част на цевта е надяната втулка, която се помещава в усилвача на ритането.

Затворът съществено се отличава от затвора на картечницата обр. 1910 г. Затворните лостове не се

отделят от основата на затвора при разглобяване. Повдигателните лостове са разделени. За оси на повдигателните лостове служат цапфи, които са разположени на основата на затвора. Оста на ладийката и оста на долния спусък са тръбести и се закрепват с разцепени клечки. Бойната пружинка се закрепва в основата на затвора чрез тръбчата ос и разцепена клечка. Затворните лостове вместо тръбичка имат опашка с прекъсната резба за съединяване с дръжката на затвора.

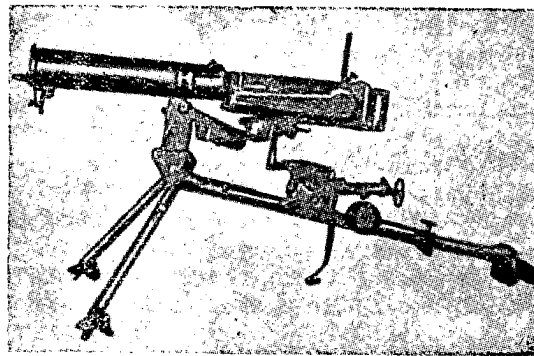
Ударникът вместо стойка за спиране на дългото рамо на бойната пружина има гнездо. Опашката на долния спусък има издатък за ограничаване обръщането му напред, а горният предпазителен спусък има удължена част на предния си край.

Затворът се различава по това, че няма възможност за регулиране на просвета между бойната главичка и задната част на цевта както при обр. 1910 г. (чрез поставянето на пръстеновидни шайби под гайката на дръжката на затвора). Това често води до неотстраними задръжки — късане на гилзите.

Кутиятката на възвратната пружина има прорез с деления от 0 до 70, а отвътре на кутиятката към гайката на възвратната пружина е закрепена пластинката с показалец, който с главичката си, подаваща се през прореза на кутиятката, показва напрежението на възвратната пружина.

Ръчникът се съединява с кутията чрез надлъжните си улеи, в които влизат задните срезове на стените на кутията.

Към кутията на някои модели отляво е закрепен носач на оптическия мерник.

При разглобяване на картечницата ръчникът се отваря назад и надолу. Той се съединява с кутията чрез две клечки.

Страничният механизъм в картечница (обр. 1908 г. служи за съединяване с лафет-триногата, за странично движение на тялото и за закрепването му при дадено положение встрани.

Страничният механизъм (рис. 28) се състои от плъзгач, съединител, затегач и ключалка с



Рис. 28. Страничен механизъм: 1 — затегач; 2 — плъзгач; 3 — съединител; 4 — спиралка; 5 — ръчка

ръчка. Плъзгачът има две рамена и заедно със съединителя обхваща площадката на вилката. В средата си той има дупка, чрез която се свързва със съединителя, който пък се свързва с тялото на картечницата и в него са поместени затегачът и ключалката. През ушите на дъното на кутията и ухото на съединителя минава стоманена клечка. Клечката на лявата страна е удължена и ограничава движението на ключалката. На другия ѝ край има гайка с разцепена клечка. Ключалката служи за затягане на плъзгача в дадено положение. Тя има две колена: едното служи за дръжка, а другото е навитлено и на него е нахлузен затегачът. Ключалката се затваря

отгоре. Плъзгачът се държи затворен от затегача, който има форма, обратна на кривия срез на задното рамо на плъзгача, и като се допира в него, когато ключалката е затворена, повдига предното рамо.

Главната разлика между тежките картечници Максим обр. 1908 г. и 1909 г. и тежката картечница Максим обр. 1910 г. е в лафета. Картечницата обр. 1910 г. има лафет-колесница, а картечниците обр. 1908 и 1909 г. имат лафет-тринога.

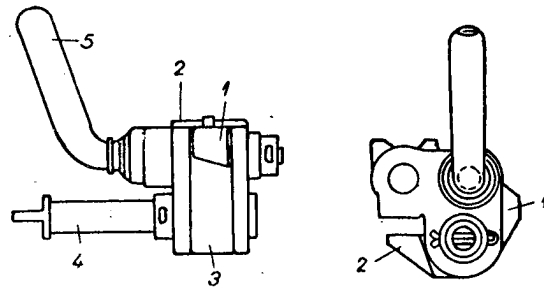
Лафет-триногата (рис. 29) се състои от вилка, глава, два предни крака, заден подвижен крак, повдигателен механизъм и лостове.

Вилката съединява тялото на картечницата с лафет-триногата. На предния си край има две цапфи, които лягат във влагалището на роговете на главата. Отгоре има кръгова чашкообразна цапфа, с която се съединява с чашкообразната цапфа от стоманения пръстен на кожуха. Отзад има дъгова площадка, по която се плъзга плъзгачът на страничния механизъм на кутията. На това място вилката се скачва с кутията. Пред площадката има дъга за ограничаване косенето. Отдолу е прикована желязна кутия с капак, в която се държи запасният затвор. Между площадката и вилката за ограничаване косенето има четвъртито прозорче отстрани с две дупки, между които стои ухото на горния повдигателен лост от повдигателния механизъм. През тия дупки и през ухото на лоста е провръчна тръбчата ос, чрез която вилката се съединява с повдигателния механизъм.

Дъгата служи за ограничаване на косенето. На задния си край е назъбена и отгоре има една медна пластинка с цифри, които съответствуват на зъбите. На дъгата за ограничаване косенето са нахлузени

два ограничителя (ляв и десен). Ограничителите с, закрепват в зъбите на вилката с пружинни ключалки Левият има подвижна стена, която позволява на тялото на картечницата да излиза вляво от нея. От вън-



Рис. 29. Лафет-тринога на тежка картечница система Максим обр. 1908, 1909 г.: 1 — вилка; 2 — глава; 3 — предни крака; 4 — заден подвижен крак; 5 — повдигателен механизъм и лостове; 6 — възглавничка; 7 — седалище; 8 — цапфа; 9 — кръгова чашкообразна цапфа; 10 — дъгова площадка; 11 — кутия за запасния затвор; 12 — ключалки на страничните крака; 13 — тръба

шните си страни ограничителите имат по един указател за цифрите. Дъгата служи за определяне на широчината в хилядни при дадено разстояние.

Главата отгоре има два рога с влагалища за цапфите на вилката и на всеки рог — по една наметка, съединена с две витла. Отпред роговете имат

по един издатък, а по-долу в главата на цапфоносителя — една скоба с четвъртити дупки, на които се закачва щитът. Отстрани на главата има по един назъбен сектор с деление от 1 до 5, около който се движат краката, а в зъбите влизат ключалките им. Отзад има кръгло отверстие, през което минават полуосите на предните крака, скрепени подвижно от двете страни с по едно витло. Отзад главата свършва с тръба, в която е споена външната тръба на задния крак.

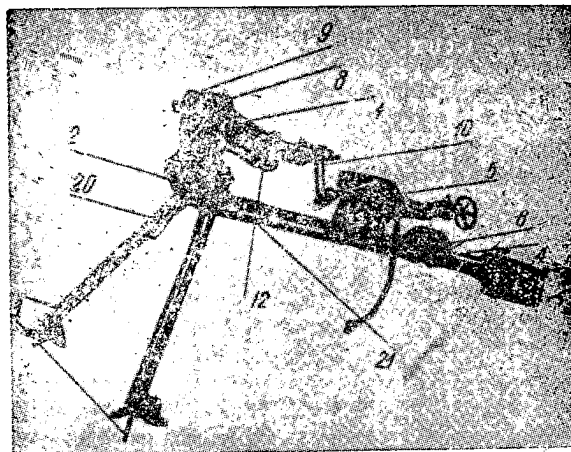
Предните крака служат да се постави картеницата в положение за стрелба лежешком или прав според желанието и ръста на стрелеца. Те са два — ляв и десен. Всеки крак на горната си част е четвъртит и свършва с две уши с дупки. Между ушите влизат краищата на оста на крака, която се намира в отверстието на главата и с помощта на клечки с винтови гайки се съединява с нея. По-долу има една дупка, през която минава по една желязна клечка с блокче, което с една переста затяжка се прилепва плътно към секторите. Всеки крак по-долу има пружинна ключалка, която с единия си край влиза между зъбите на сектора. По-долу краката са цилиндрични, кухи и накрая завършват с по един ограничител и шип за забиване в земята.

Задният крак има цилиндрична форма и се състои от две тръби: външна, завитлена и заварена за тръбата на главата, а другата е нахлузена в противоположния ѝ край и завършва с ограничител и седалище. На средата на външната тръба е прикрепена основата на повдигателния механизъм, а на задния ѝ край е нахлузена една гривна и рогове за възглавничките. Гривната е подвижна и отгоре има кръстообразна ключалка, която ограничава движе-

нието ѝ. Накрая на външната тръба с едно витло е прикрепен един пръстен, за да не позволява на гривната с възглавничките да излиза назад; за целта отдолу и на дясната страна има ключалка за ограничаване движението и затягането на втикнатата тръба с ограничител. На ограничителя на втората тръба има лопатка за забиване в земята, а отгоре — подвижно седалище.

Повдигателният механизъм служи за даване ъгъл на възвишение или понижение на тялото на картечицата. Той се състои от: основа, кутия, покривка, назъбен сектор с витлообразен лост, горен лост, безконечен винт с кръг в тръба с ключалка и лява ключалка.

Основата е нахлузена и прикрепена по средата на задния крак. Върху нея с четири витла е прикрепена кутията. На горния край на кутията е поместен назъбеният сектор с ос, която е прокарана отвън; за оста е вкопчан витлообразният лост. На горният край на витлообразния лост е съединен подвижно с единия си край горният лост. В опашката на кутията е прокарана тръбата, през която минава безконечният винт. С витките си той се опира до назъбения сектор. По-назад тръбата е съединена с кутията чрез една клечка, която минава през ухото и служи за ос на въртенето. Още по-назад на нея наляга спиралната пружина, поместена в съответното гнездо на опашката на кутията. На края има задна ключалка със спирална пружина. Отзад на стеблото на безконечното витло е навитлен и скрепен неподвижно кръгът. Стеблото на безконечния винт се върти с помощта на кръга свободно в тръбата, а тръбата може да се движи около клечката, която е съединена с кутията. Отгоре на

кутията с четири витла е скрепена покривката. От лявата страна на кутията има дупка, през която минава лявата ключалка. Ключалката спира движението на назъбения сектор и закрепва положението на лостовете, за да не се движат през време на стрелбата. От дясната страна на кутията има дупки, през които се налива масло в повдигателния механизъм.

Принадлежностите на картечница система Максим обр. 1908 г. са подобни на тези на картечницата обр. 1910 г.

Взаимодействието на частите на картечницата при насочване и стрелба принципно не се различава от това на тежка картечница система Максим обр. 1910 г.

Начините и правилата за стрелба за същите, както и при тежка картечница система Максим обр. 1910 г.

Приложение № 3

Отличия на тежка картечница система Максим обр. 1909 г. от тежка картечница Максим обр. 1910 г.

Картечницата система Максим обр. 1909 г., известна още и под името Максим - Шпандау, е изработена в гр. Берлин и е получена за първи път в България през 1911 г. По своето устройство тежката картечница Максим обр. 1909 г. се различава от картечницата обр. 1910 г.

По-съществени различия в устройството са следните:
Цевта е с калибър 8 мм. Отпред на дулната си част тя няма удебеление, както в образец 1910 г., а за увеличаване енергията на предвижването на подвижната система при стрелба на дулната част на цевта се надява втулка, която се помества в усилвача на ритането.

Затворът съществено се отличава от затвора на тежката картечница обр. 1910 г. Повдигателните лостове (два еднакви — ляв и десен), отделени един от друг, се съединяват с основата на затвора чрез тръбната ос, около която се въртят. На оста им е поставена стоманена гривна, в която се опират страничните стени на основата, за да не се свиват. На долните им ръбове има по един издатък за облекчаване триенето им по дъното на кутията. По средата си лостовете имат по едно отверстие, през което минава тръбната ос. Лостовете се разглобяват само при нужда, и то в оръжейна работилница.

Кутията се различава по това, че дъното не достига с предната и задната си част до съответните краища на стените на кутията. *Ръчникът* се съединява с кутията посредством две пружинени клечки. Основата на ръчника има на двата края на предната

стена по един отвесен улей, в който влизат ръбовете на стените на кутията. В долния край на основата на ръчника има гнездо с два странични улея, в което се помещава и движи праволинейно совалката. Ръчникът не всякога се разглобява, а за изваждане на рамката и цевта се изважда само горната пружинена клечка и целият ръчник се отваря назад и надолу като капак.

Совалката е част от спускателния механизъм и служи да съединява спускателния лост със спускателната пластинка. Тя представлява една металическа кука. Отзад совалката има издатък със срез за съединяване с долния край на спускателния лост, а отдолу — ухо с отворстие за съединяване със спускателната пластинка. Совалката отстрани има ребра за подвижно съединяване с ръчника. Отгоре и по средата на кожуха е надяната една стоманена гривна, която отдолу завършва с една чашкообразна кръгла цапфа с две крила, чрез които се съединява с лафет-триногата.

Възвратната пружина — предният ѝ край — постоянно опира петата на пластинката с указателя на напрежението на пружината. Пластинката има кръгла пета с отворстие за регулиращо витло. На мястото си се задържа от една спирална конусообразна пружина. Възвратната пружина се покрива от кутийка. Тя има прорез с деления от 0 до 70, по които се отчита големината на напрежението ѝ.

Страничният механизъм е както в тежка картечница Максим обр. 1908 г. Служи за съединяване на тялото към лафет-триногата, за странично движение на тялото и за закрепването му при дадено положение встрани. Лафет-триногата е същата, както и в тежката картечница Максим обр. 1908 г.

Приложение № 4

Тежка картечница система Горюнов обр. 1943 г.

7,62-милиметровата тежка картечница Горюнов (рис. 30) е мощно пехотно оръжие. Тя служи за поразяване на открити и намиращи се зад малки гънки на местността групови живи цели и огневи средства



Рис. 30. Общ вид на тежка картечница система Горюнов обр. 1943 г.

на противника на разстояние до 1000 м. Картечницата се поставя на лафет система Дегтеръв. Стрелбата се води с непрекъснат огън или на редове от 10—30 изстрела. Патроните се нареждат в патронни ленти по 250 бр. Пределната далекобойност на лекия куршум е 3 км, а на тежкия — 5 км. Цевта има въздушно охлаждане и с нея могат да се изстрелят непрекъснато до 500 патрона. Мерникът е рамков и позволява да се води точен огън на разстояние: с лек куршум до 2000 м, с тежък до 2300 м.

Основните данни на картечницата са следните общо тегло с лафета — 40,4 кг; тегло на тялото на

картечницата — 13,8 кг ; тегло на лафета — 26,6 кг; дължина на картечницата — 1150 мм; дължина на цевта 720 мм; дължина на лафета — 1300 мм; дължина на лафета с подгънатата стрела — 1000 мм; начална скорост на куршума — 800 м/сек; темп на стрелбата (техническа скорострелност) — 500—700 изстрела в минута; практическа скорострелност — 300—350 изстрела в минута; мерна далечина — 2300 м; широчина на хода на лафета — 552 мм. Тежест на патронната кутия с металическа лента, напълнена с патрони: с куршуми обр. 1908 г. — 9,75 кг; с куршуми обр. 1930 г. — 10,25 кг; с платнена лента: с куршуми обр. 1908 г. — 9,25 кг, и с куршуми обр. 1930 г. — 9,75 кг.

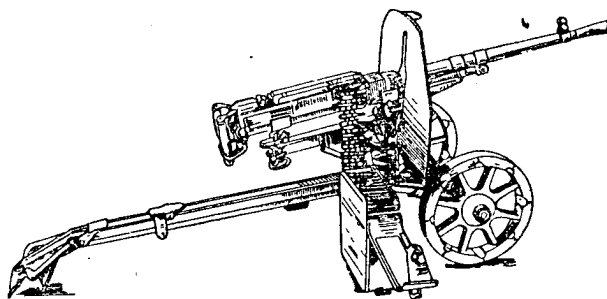
1. Устройство на картечницата

Картечницата (рис. 30) се състои от следните части: цев, цевна кутия, мерно приспособление, подвижна система на картечницата, водител, ръчник, ръкохватка



Рис. 31. Тяло на тежката картечница: 1 — цев; 2 — цевна кутия; 3 — водител; 4 — мерно приспособление; 5 — ръчник; 6 — ръкохватка за пренапълване; 7 — подвижна система (вътре в цевната кутия); 8 — прозорец за плъзгача на подавателните палци

за пренапълване, лафет. Към картечницата се полагат запасни части и принадлежности.

Цевта (рис. 31) служи да даде направление на летенето на куршума. Тя има патронник, куршумен

вход и набраздена част. В средната част на цевта има напречно газово отворстие; в задната част — надлъжен изрез за шпонката на цевта. Към цевта са прикрепени: газова камера за отвеждане от канала на цевта на част от барутните газове, енергията на които се използва за автоматична работа на картечницата. Газов регулатор за регулиране налягането на газовете върху буталото; огнеприкривател за намаляване пламъка при стрелба; ръкохватка на цевта за снемане на нагрятата цев от тялото на картечницата.

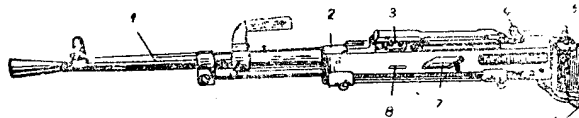
Цевната кутия служи за съединяване на всички части на картечницата. Тя има: гръба на буталото; изрез на шпонката на цевта; на лявата стена — прозорец за изхвърляне на гилзите; надлъжни изрези за пластинката на ръкохватката за пренапълване; отвътре на дясната стена — наклонен изрез за упор на затвора при затваряне канала на цевта; цилиндричен канал за съединяване с цевта; основа на капака с уши за закрепване на водителя; отзад е закрепена основата на мерника. Към цевната кутия е прикрепена ключалката за закрепване на цевта в цевната кутия.

Мерното приспособление служи за насочване на картечницата в цел на различни разстояния. То се състои от мерник и мушка.

Подвижната система се състои от рама, бутало и затвор. Рамата служи за съединяването ѝ с буталото. Буталото предава газовете от газовия регулатор на подвижната система. Затворът служи за затваряне на канала на цевта. Той има на задния край опорна плоскост, която при затворен затвор влиза в бойния изрез на цевната кутия, гребен за дотикване на патрона в патронника, фигурен изрез за съединя-

ване с рамата, чашка за венеца на гилзата, гнездо за изхвъргача, изхвъргач, отражател и жило.

Водителят служи за предаване на патроните при стрелба. Той се състои от: плъзгач с подавателни палци за подаване на лентата с патрони; основа за правилно подаване на патроните; рамка на водителя за подаване на патроните, преди да бъдат предадени в патронника; носач на патрона за извличане на патрона от лентата; капак на водителя, който служи едновременно и за капак на цевната кутия, и за образуване на приемателно прозорче за лентата; тяло на капака на водителя, което служи за основа за сглобяване на частите на приемателния и предавателния механизъм; горни палци с пружина за задържане на лентата с патрони в приемателното прозорче на водителя при отвиването на плъзгача с предавателните палци надясно; подавателен лост за задържане на патрона в приемателното прозорче на рамката; ключалка на капака с пружина за затваряне на капака.

Ръчникът служи за спускане на подвижната система и за удобна стрелба. Той се състои от: основа за сглобяване на всички части на спускателния механизъм, дръжки за управляване на картечницата при стрелба, спускателен лост с пружина за освобождаване на подвижната система от бойния зъб, предпазител срещу изстрели при случайно натискане на спускателния лост, спускателна тяга, лост на запъвателния зъб за поставяне на подвижната система върху бойния зъб, направляващо стебло на възвратната бойна пружина, клечка на ръчника за закрепване на ръчника в цевната кутия, възвратна бойна пружина за връщане на подвижната система в предно крайно положение и за даване на ударника енергия за разбиване на капсула на патрона.

Ръкохватката за пренапълване служи за отвеждане на подвижната система в задно положение.

Лафетът (рис. 32) се състои от три основни части: долна част, горна част и щит. Долната част има: стрела за закрепване на картечницата при стрелба по зе-



Рис. 32. Лафет: 1 — долна част; 2 — горна част; 3 — щит

нитни цели рило, дръжки за удобно превозване на картечницата, хамут с ос, който осигурява устойчиво положение на лафета при стрелба от бруствера на окоп с подгънатата стрела, стол, на който се крепи носачът, ос с колела. Горната част има: носач, сектор и основа. Щитът служи за предпазване на картечния разчет от куршуми и парчета, от снаряди и мини.

2. Разглобяване и сглобяване на картечницата

Разглобяването на картечницата се извършва в следния ред: отделя се щитът от лафета; отделя се картечницата от лафета; отделя се рамката с носача на патрони от основата на водителя; отделя

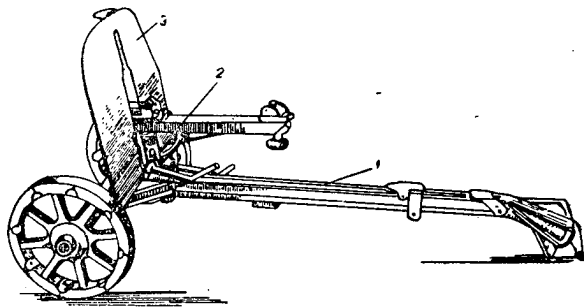
се ръчникът от цевната кутия; изважда се подвижната система от цевната кутия; отделя се плъзгачът с подавателните палци от цевната кутия; отделя се цевта от цевната кутия.

Проверяване боя на картечницата

Боят на картечницата се проверява със стрелба на 100 м с мерник 3, като мерецът се намира на нулево положение. За мишена служи щит с размери 1/0,5 м със закрепен на него черен правоъгълник, висок 30 см и широк 20 см. На правоъгълника се нанася контролна точка на 11 см над мерната точка при стрелба с тежък куршум и на 10 см при стрелба с лек куршум.

Боят на картечницата се проверява отначало с единични изстрели (4 патрона), а след това с автоматичен огън — 10 патрона в един ред. Боят на картечницата се счита нормален, ако всички пробойни или три от най-добрите (когато единият е явно отклонен) влизат в правоъгълник с височина 12 см и широчина 10 см и ако при това средната точка на попаденията се е отклонила от контролната точка на не повече от 3 см. При автоматичния огън боят на картечницата се счита за нормален, ако 8 пробойни от изстреляните 10 се съберат в правоъгълник с височина 16 см и широчина 14 см и ако средната точка на попаденията при това е на 6 см във височина и на 5 см встрани от контролната точка.

ИЗПОЛЗУВАНА ЛИТЕРАТУРА

1. Наставление по стрелково дело, част I — ДВИ, 1952 г.
2. Наставление по стрелково дело — тежка картечница система Максим обр. 1910 г. — ДВИ, 1954 г.
3. Правилник за обучение и действие на пехотата, част I — тежка картечница Максим обр. 1906 г. — Министерство на войната, 1931 г.
4. 7, 62 мм тежка картечница система Горюнов обр. 1943 г. — ДВИ, 1956 г.
5. Тежка картечница Максим, В. В. Глазатов—издание на ДОСО, 1954 г.
6. Ръководство по стрелба с пушка — издание на ДОСО, 1951 г.
7. Курс за стрелбата със стрелковото оръжие, книга I — ДВИ, 1955 г.
8. Програма за подготовка на тежкокартечари — ДОСО, 1957 г.
9. Армейски преглед, книга 6, МНО, 1955 г.
10. Ръководство за стрелци и автоматчици -- издание на ДОСО 1957 г.
11. Учебник по основи на стрелбата, Н. Жеков, — ДВИ 1957 г.
12. Правилник за реда при стрелбите в тировете и стрелбищата — издание на ДОСО, 1957 г.
13. Методика на огневата подготовка — ДВИ, 1952 г.

СЪДЪРЖАНИЕ

	Стр.
Увод	3
Общи методически положения	11
Основни методически указания по различните раздели на огневата подготовка	13
Примерен инструктаж	18
Кръгов способ на обучение	19
Учебни прибори	21
Назначение и бойни свойства на тежката картечница система Максим обр. 1910 г.	26
Устройство на тежката картечница	34
Разглобяване и сглобяване. Взаимодействие на частите на тежката картечница	48
Задръжки при стрелба с тежка картечница	66
Прегледи на тежката картечница	74
Естествено разсейване на изстрелите	82
Заемане на огнева позиция	97
Насочване на тежката картечница	109
Видове огънове	116
Привеждане на картечницата към нормален бой	122
Наблюдение и целеуказване	130
Стрелба с тежка картечница—упражнение № 1	137
Стрелба с тежка картечница—упражнение № 2	140
Приложения :	151
№ 1. Справочни данни за тежките картечници система Максим обр. 1908, 1909, 1910 г.	142
№ 2. Отличия на тежката картечница Максим обр. 1908 г. от тежката картечница Максим обр. 1910 г.	143
№ 3. Отличия на тежката картечница система Максим обр. 1909 г. от тежка картечница Максим обр. 1910 г.	151
№ 4. Тежка картечница система Горюнов	153

Sanitized Copy Approved for Release 2010/05/12 : CIA-RDP80T00246A051900460001-5

Цена 2'10 лв.

Sanitized Copy Approved for Release 2010/05/12 : CIA-RDP80T00246A051900460001-5

ОТДЕЛ
„ПРОПАГАНДА И АГИТАЦИЯ“
НА ЦК НА БКП

**ПРИМЕРЕН
УЧЕБЕН ПЛАН**

**ЗА ИЗУЧАВАНЕ
НА ПОЛИТИЧЕСКА
ИКОНОМИЯ**



25X1

Page Denied

ОТДЕЛ
„ПРОПАГАНДА И АГИТАЦИЯ“
НА ЦК НА БКП

ПРИМЕРЕН
УЧЕБЕН ПЛАН

ЗА ИЗУЧАВАНЕ
НА ПОЛИТИЧЕСКА
ИКОНОМИЯ



ИЗДАТЕЛСТВО
НА БЪЛГАРСКАТА КОМУНИСТИЧЕСКА ПАРТИЯ
СОФИЯ 1959

**ПРИМЕРЕН УЧЕБЕН ПЛАН
ЗА ИЗУЧАВАНЕ НА ПОЛИТИЧЕСКА ИКОНОМИЯ***

1. Предмет и метод на политическата икономия. Революционният преврат, извършен от Маркс и Енгелс в политическата икономия.
2. Докапиталистически начин на производство.

Раздел I — КАПИТАЛИСТИЧЕСКИ НАЧИН НА ПРОИЗВОДСТВО

A. ДОМОНОПОЛИСТИЧЕСКИ КАПИТАЛИЗЪМ

3. Стоково производство и пари. Възникване на капиталистическия начин на производство.
4. Капитал и принадена стойност. Производството на принадена стойност — основен икономически закон на капитализма.
5. Три стадии на развитието на капитализма в промишлеността.
6. Работна заплата. Основни форми и системи на работната заплата при капитализма.
7. Натрупване на капитала и обедняване на пролетариата.
8. Кръгооборот и оборот на капитала.
9. Средна печалба и производствена цена.
10. Търговски капитал и търговска печалба.
11. Заеман капитал и заемна лихва. Парично обръщение.
12. Поземлена рента. Аграрни отношения при капитализма.

* Настоящият план може да служи за разработка на учебни планове за кръжоци, семинари, школи и самообразоващи се.

13. Възпроизводство на обществения капитал. Национален доход на капиталистическото общество.
14. Икономически кризи.

Б. МОНОПОЛИСТИЧЕСКИ КАПИТАЛИЗЪМ —
ИМПЕРИАЛИЗЪМ

15. Основни признаци на империализма. Действието на основния икономически закон на капитализма в епохата на империализма.
16. Историческото място на империализма. Същност на държавномонополистическия капитализъм.
17. Колониалната система на империализма. Национално-освободителната борба на колониалните народи на съвременния етап.
18. Общата криза на световната капиталистическа система.
19. Задълбочаване на общата криза на капитализма след Втората световна война. Промени в съотношението на силите на международната арена и възможността да се предотврати нова световна война.
20. Икономически учения в епохата на капитализма. Критика на съвременните буржоазни и ревизионистични теории за тенденциите на развитие на империализма.

Раздел II — СОЦИАЛИСТИЧЕСКИ НАЧИН НА ПРО-
ИЗВОДСТВО

А. ПРЕХОДЕН ПЕРИОД ОТ КАПИТАЛИЗМА
КЪМ СОЦИАЛИЗМА

21. Основни черти на преходния период от капитализма към социализма. Общите закономерности на прехода към социализма.
22. Социалистическата индустриализация. Основни черти и особености на социалистическата индустриализация в НР България.
23. Социалистическото преустройство на селското стопанство. Творческото приложение на Лениновия кооперативен план в НР България.

24. Създаване на социалистическата система на народното стопанство. Победата на социализма в България и навлизането ѝ в периода на завършване изграждането на социалистическото общество.

Б. СОЦИАЛИСТИЧЕСКАТА СИСТЕМА НА НАРОДНОТО
СТОПАНСТВО

25. Обществената собственост върху средствата за производство — основа на социалистическите производствени отношения. Характер на социалистическите производствени отношения.
26. Основен икономически закон на социализма. Действието на основния икономически закон на социализма в НР България.
27. Законът за планомерното, пропорционално развитие на народното стопанство. Основни пропорции в нашето народно стопанство и перспективи на тяхното развитие.
28. Общественият труд при социализма. Законът за непрекъснатия ръст на производителността на труда. Главни резерви за повишаване на производителността на труда у нас на съвременния етап.
29. Стоковото производство при социализма. Законът за стойността и пари при социализма.
30. Законът за разпределението според труда. Работната заплата при социализма. Усъвършенствуване на системата на заплащане на труда в нашето народно стопанство.
31. Стопанска сметка и рентабилност. Себестойност и цена.
32. Социалистическата система на селското стопанство. Новият етап в развитието на колхозния строй в СССР и на кооперативния строй в НР България.
33. Търговията при социализма. Ролята на търговията у нас за осъществяване на икономическия скок.
34. Държавен бюджет, кредит и парично обръщение при социализма.
35. Социалистическо възпроизводство и национален доход. Новите темпове и мащаби на разширеното въз-

- ... производство. Неуклонният ръст на националния доход в нашата страна.
- 36. Постепенният преход от социализма към комунизма. XXI конгрес на КПСС за закономерностите на прехода от социализма към комунизма.
- 37. Световната социалистическа стопанска система. XXI конгрес на КПСС за новия и решаващ етап в икономическото съревнование на социализма с капитализма.

ЛИТЕРАТУРА

КЪМ ТЕМАТА — ПРЕДМЕТ И МЕТОД НА ПОЛИТИЧЕСКАТА ИКОНОМИЯ. РЕВОЛЮЦИОННИЯТ ПРЕВРАТ, ИЗВЪРШЕН ОТ МАРКС И ЕНГЕЛС В ПОЛИТИЧЕСКАТА ИКОНОМИЯ

К. Маркс — Към критиката на политическата икономия. Предговор. Стр. 7—12 и Увод, стр. 225—228. Изд. БКП, 1949 г.

К. Маркс — Капиталът, т. I. Предговор към първото издание. Послеслов към второто издание. Изд. БКП, 1950 г.

Ф. Енгелс — Анти-Дюринг. Втори отдел, гл. I. Изд. БКП, 1954 г.

В. И. Ленин — Какво представляват „приятелите на народа“ и как воюват те против социалдемократите? Съч., т. 1, стр. 130—137.

В. И. Ленин — Рецензия. А. Богданов. Кратък курс на икономическата наука. Съч., т. 4, стр. 36—38.

В. И. Ленин — Марксизъм и ревизионизъм. Съч., т. 15, стр. 17—28.

Политическа икономия. Учебник, глава I. Изд. БКП, 1958 г.

КЪМ ТЕМАТА — ДОКАПИТАЛИСТИЧЕСКИ НАЧИНИ НА ПРОИЗВОДСТВО

К. Маркс — Капиталът, т. I, гл. 24, § 1—5. Изд. БКП, 1950 г.

К. Маркс — Капиталът, т. III, гл. 47, § 2—4. Изд. БКП, 1953 г.

- Ф. Енгелс** — Ролята на труда при превръщането на маймуната в човек. Маркс и Енгелс. Избрани произведения в 2 тома, т. II, стр. 85—99.
- Ф. Енгелс** — Произход на семейството, частната собственост и държавата, гл. I, V, IX. Изд. БКП.
- Ф. Енгелс** — Анти-Дюринг. Втори отдел, гл. IV. Изд. БКП, 1954 г.
- Ф. Енгелс** — За разложението на феодализма и развитието на буржоазията. Изд. БКП.
- В. И. Ленин** — За държавата. Съч., т. 29.
- В. И. Ленин** — Развитие на капитализма в Русия, гл. III, раздели I—III. Съч., т. 3.

Политическа икономия. Учебник, гл. II. Изд. БКП, 1958 г.

РАЗДЕЛ I — КАПИТАЛИСТИЧЕСКИ НАЧИН НА ПРОИЗВОДСТВО

А. ДОМОНОПОЛИСТИЧЕСКИ КАПИТАЛИЗЪМ

КЪМ ТЕМАТА — СТОКОВО ПРОИЗВОДСТВО И ПАРИ. ВЪЗНИКВАНЕ НА КАПИТАЛИСТИЧЕСКИЯ НАЧИН НА ПРОИЗВОДСТВО

- К. Маркс** — Капиталът, т. I, гл. 1, 2 и 3. Изд. БКП, 1950 г.
- Ф. Енгелс** — Законът за стойността и нормата на печалбата. Допълнение към III том на „Капиталът“. Капиталът, т. 3. Изд. БКП, 1953 г.
- В. И. Ленин** — Развитие на капитализма в Русия, глава I, раздел I, II; гл. II, раздел XIII. Съч., т. 3.
- В. И. Ленин** — Карл Маркс. Раздел „Стойност“. Съч., т. 21.

Политическа икономия. Учебник, гл. III. Изд. БКП, 1958 г.

КЪМ ТЕМАТА — КАПИТАЛ И ПРИНАДЕНА СТОЙНОСТ. ПРОИЗВОДСТВОТО НА ПРИНАДЕНАТА СТОЙНОСТ — ОСНОВЕН ИКОНОМИЧЕСКИ ЗАКОН НА КАПИТАЛИЗМА

К. Маркс — Капиталът, т. I, гл. 4, 5, 6, 7 и 8, § 1 и 2; гл. 9, 10, 14, 15, 16. Изд. БКП, 1950 г.

В. И. Ленин — Заплатите на работниците и печалбите на капиталистите в Русия. Съч., т. 18.

В. И. Ленин — Трите източника и трите съставни части на марксизма. Съч., т. 19, стр. 5—7.

В. И. Ленин — К. Маркс. Раздел „Принадена стойност“. Съч., т. 21.

Д. Благоев — Едрата индустрия и работническата класа в България. Избр. произведения, т. I. Изд. БКП.

Д. Благоев — Що е социализъм и има ли той почва у нас? Гл. IV. Избрани произведения, т. I. Изд. БКП.

Политическа икономия. Учебник, гл. IV. Изд. БКП, 1958 г.

КЪМ ТЕМАТА — ТРИ СТАДИИ НА РАЗВИТИЕ НА КАПИТАЛИЗМА В ПРОМИШЛЕНОСТТА

К. Маркс — Капиталът, т. I, гл. 11, 12, 13. Изд. БКП, 1950 г.

В. И. Ленин — Развитие на капитализма в Русия, гл. 5, 6, 7. Съч., т. 3.

В. И. Ленин — Петдесетгодишнината от падането на крепостното право. Съч., т. 17.

Политическа икономия. Учебник, гл. V. Изд. БКП, 1958 г.

КЪМ ТЕМАТА — РАБОТНА ЗАПЛАТА. ОСНОВНИ ФОРМИ И СИСТЕМИ НА РАБОТНАТА ЗАПЛАТА ПРИ КАПИТАЛИЗМА

К. Маркс — Капиталът, т. I, гл. 17, 18, 19, 20. Изд. БКП, 1950 г.

К. Маркс — Работната заплата, цена и печалба. Изд. БКП.

В. И. Ленин — „Научната“ потосмукаческа система. Съч., т. 18.

В. И. Ленин — Стачната борба и работната заплата. Съч., т. 18.

В. И. Ленин — Системата на Тайлор — поробване на човека от машината. Съч., т. 20.

Д. Благоев — Положението на работническата класа в нашата индустрия. Избрани произведения, т. I. Изд. БКП.

Политическа икономия. Учебник, гл. VI. Изд. БКП, 1958 г.

КЪМ ТЕМАТА — НАТРУПВАНЕ НА КАПИТАЛА И ОБЕДНЯВАНЕ НА ПРОЛЕТАРИАТА

К. Маркс — Капиталът, т. I, гл. 21, 22, 23, § 1—4; гл. 24, § 7. Изд. БКП, 1950 г.

В. И. Ленин — Обедняването в капиталистическото общество. Съч., т. 18.

В. И. Ленин — Езикът на цифрите. Съч., т. 19.

Политическа икономия. Учебник, гл. VII. Изд. БКП, 1958 г.

КЪМ ТЕМАТА — КРЪГООБОРОТ И ОБОРОТ НА КАПИТАЛА

К. Маркс — Капиталът, т. II, гл. 1, 4, 6, 8, § 1, Изд. БКП, 1954 г.

Политическа икономия. Учебник, гл. VII. Изд. БКП, 1958 г.

КЪМ ТЕМАТА — СРЕДНА ПЕЧАЛБА И ПРОИЗВОДСТВЕНА ЦЕНА

К. Маркс — Капиталът, т. III, гл. 1, 2, 8, 9, 10, 13, 14. Изд. БКП, 1953 г.

Ф. Енгелс — Законът за стойността и нормата на печалбата. Допълнение към III том на „Капиталът“. Капиталът, т. III, стр. 906. Изд. БКП, 1953 г.

В. И. Ленин — К. Маркс. Раздел „Принадена стойност“. Съч., т. 21.

Политическа икономия. Учебник, гл. IX. Изд. БКП, 1958 г.

КЪМ ТЕМАТА — ТЪРГОВСКИ КАПИТАЛ И ТЪРГОВСКА ПЕЧАЛБА

К. Маркс — Капиталът, т. III, гл. 16, 17, 19, 20. Изд. БКП, 1953 г.

В. И. Ленин — Развитие на капитализма в Русия, гл. V, раздел 6. Съч., т. 3.

Д. Благоев — Принос към историята на социализма в България. Част I, гл. II, § 2. Изд. БКП.

Д. Благоев — Икономическо развитие на България. Индустрия или земеделие. Избрани произведения, т. I. Изд. БКП.

Политическа икономия. Учебник, гл. X. Изд. БКП, 1958 г.

КЪМ ТЕМАТА — ЗАЕМЕН КАПИТАЛ И ЗАЕМНА ЛИХВА. ПАРИЧНО ОБРЪЩЕНИЕ

К. Маркс — Капиталът, т. III, гл. 21, 22, 23, 25, 27. Изд. БКП, 1953 г.

В. И. Ленин — Развитие на капитализма в Русия. Съч., т. 3, стр. 170—172.

Д. Благоев — Икономическото развитие на България. Индустрия или земеделие. Избрани произведения, т. I, Изд. БКП.

Политическа икономия. Учебник, гл. XI. Изд. БКП, 1958 г.

КЪМ ТЕМАТА — ПОЗЕМЛЕНА РЕНТА. АГРАРНИ ОТНОШЕНИЯ ПРИ КАПИТАЛИЗМА

К. Маркс — Капиталът, т. I, гл. 13, § 10. Изд. БКП, 1950 г.

К. Маркс — Капиталът, т. III, гл. 37—40, 45, 47. Изд. БКП, 1953 г.

В. И. Ленин — Развитие на капитализма в Русия, гл. II, раздел XIII; гл. III, раздел II, VIII; гл. IV, раздел IX. Съч., т. 3.

В. И. Ленин — Аграрният въпрос и „критиците на Маркс“, гл. I, II. Съч., т. 5.

В. И. Ленин — Аграрната програма на социалдемократията в Първата руска революция от 1905—1907 г., гл. I, III и Заключението. Съч., т. 13.

В. И. Ленин — Нови данни за законите на развитието на капитализма в земеделието. § 14, 15, 16. Съч., т. 22.

Д. Благоев — Икономическото развитие на България. Индустрия или земеделие у нас. Избрани произведения, т. I, стр. 362—375.

Политическа икономия. Учебник, гл. XII. Изд. БКП, 1958 г.

КЪМ ТЕМАТА — ВЪЗПРОИЗВОДСТВО НА ОБЩЕСТВЕНИЯ КАПИТАЛ. НАЦИОНАЛЕН ДОХОД НА КАПИТАЛИСТИЧЕСКОТО ОБЩЕСТВО

К. Маркс — Капиталът, т. II, гл. 18, раздел I, гл. 20, § 1—3, 6, 8; гл. 21, § 3 (първи пример). Изд. БКП, 1954 г.

К. Маркс — Капиталът, т. III, гл. 49. Изд. БКП, 1953 г.

В. И. Ленин — По повод на така наречения въпрос за пазарите. Раздел I—III. Съч., т. I.

В. И. Ленин — Развитие на капитализма в Русия, гл. I, раздел VI. Съч., т. 3.

В. И. Ленин — Характеристика на икономическия романтизъм, гл. I, раздели от I до VII. Съч., т. 2.

В. И. Ленин — Развитие на капитализма в Русия, гл. I, § 1, 6, 8, 9. Съч., т. 3.

В. И. Ленин — Още по въпроса за теорията на реализацията. Съч., т. 4.

В. И. Ленин — Отговор на г. П. Нежданов. Съч., т. 4.

Политическа икономия. Учебник, гл. XIII. Изд. БКП, 1958 г.

КЪМ ТЕМАТА — ИКОНОМИЧЕСКИ КРИЗИ

К. Маркс — Капиталът, т. I, гл. III, § 3, буква „б“. Изд. БКП, 1950 г.

К. Маркс — Капиталът, т. III, гл. XV, XXX. Изд. БКП, 1953 г.

Ф. Енгелс — Анти-Дюринг. Трети отдел. Гл. II. Изд. БКП, 1954 г.

В. И. Ленин — Поуки от кризата. Съч., т. 5.

И. В. Сталин — Политически отчет на Централния комитет пред XVI конгрес на ВКП(б). Раздел I, Съч., т. 12.

Н. С. Хрущов — Отчетен доклад на Централния комитет на КПСС пред XX конгрес на партията. Раздел I. Изд. БКП, 1956 г.

Н. С. Хрущов — Контролни цифри за развитие на народното стопанство на СССР през 1959—1965 г. Доклад пред XXI извънреден конгрес на КПСС. Изд. БКП, 1959 г.

Д. Благоев — Статии върху развитието на индустрията и положението на работническата класа у нас. Избрани произведения, т. I, Изд. БКП, стр. 565—574; 596—601.

Политическа икономика. Учебник, гл. XIV. Изд. БКП, 1958 г.

**КЪМ РАЗДЕЛ Б. (ОТ 15-А ДО 20-А ТЕМА)
МОНОПОЛИСТИЧЕСКИ КАПИТАЛИЗЪМ — ИМПЕРИАЛИЗЪМ**

В. И. Ленин — За лозунга Европейски съединени щати. Съч., т. 21.

В. И. Ленин — Империализмът като най-висок стадий на капитализма. Съч., т. 22.

В. И. Ленин — Империализмът и разцеплението на социализма. Съч., т. 23, стр. 471—472; 478—483.

В. И. Ленин — Материали по изменението на партийната програма. Съч., т. 24.

В. И. Ленин — Писмо до американските работници. Съч., т. 28.

- В. И. Ленин** — II конгрес на Комунистическия интернационал, 19 юли — 7 август 1920 г. Доклад за международното положение и основните задачи на Комунистическия интернационал. Съч., т. 31.
- И. В. Сталин** — За основите на ленинизма, гл. I, III, VI. Съч., т. 6.
- И. В. Сталин** — Още веднаж за социалдемократическия уклон в нашата партия. Раздел III и Заключителната дума. Съч., т. 9.
- И. В. Сталин** — Политически отчет на Централния комитет пред XVI конгрес на ВКП(б). Раздел I, Съч., т. 12.
- Н. С. Хрущов** — Отчетен доклад на Централния комитет на КПСС пред XX конгрес на партията. Раздел I. Изд. БКП, 1956 г.
- Н. С. Хрущов** — 40 години от Великата октомврийска социалистическа революция. Доклад на Юбилейната сесия на Върховния съвет на СССР на 6 ноември 1957 г. Раздел III. Изд. БКП, 1957 г.
- Н. С. Хрущов** — Контролни цифри за развитие на народното стопанство на СССР през 1959—1965 г. Доклад пред XXI извънреден конгрес на КПСС. Раздел II и IV. Изд. БКП, 1959 г.
- Г. Димитров** — Настъплението на фашизма и задачите на Комунистическия интернационал в борбата за единството на работническата класа против фашизма. Доклад пред VII световен конгрес на Комунистическия интернационал на 2 август 1935 г. Раздел I. Изд. БКП.
- Т. Живков** — Отчетен доклад на ЦК на Българската комунистическа партия пред VII конгрес на партията. Раздел I, Изд. БКП, 1958 г.
- Декларация на съвещанието на представители на комунистическите и работническите партии на социалистическите страни, състояло се в Москва от 14 до 16 ноември 1957 г. Манифест на мира. Изд. БКП, 1957 г.

Политическа икономия. Учебник, гл. XV, XVI, XVII, XVIII, XIX. Изд. БКП, 1958 г.

КЪМ ТЕМАТА — ИКОНОМИЧЕСКИ УЧЕНИЯ В ЕПОХАТА НА КАПИТАЛИЗМА. КРИТИКА НА СЪВРЕМЕННИТЕ БУРЖОАЗНИ И РЕВИЗИОНИСТИЧНИ ТЕОРИИ ЗА ТЕНДЕНЦИИТЕ НА РАЗВИТИЕ НА ИМПЕРИАЛИЗМА

Ф. Енгелс — Карл Маркс. К. Маркс и Ф. Енгелс. Избрани произведения, т. II, Изд. БКП.

В. И. Ленин — Ф. Енгелс. Съч., т. 2.

В. И. Ленин — Дребнобуржоазен и пролетарски социализъм. Съч., т. 9.

В. И. Ленин — Марксизъм и ревизионизъм. Съч., т. 15.

В. И. Ленин — Трите източника и трите съставни части на марксизма. Съч., т. 19.

В. И. Ленин — Още едно унищожаване на социализма. Съч., т. 20.

В. И. Ленин — Карл Маркс. Съч., т. 21.

Н. С. Хрущов — Реч пред VII конгрес на Българската комунистическа партия. Изд. БКП, 1958 г.

Т. Живков — Отчетен доклад на Централния комитет на Българската комунистическа партия пред VII конгрес на партията. Раздел I и III, т. 3, 4. Изд. БКП, 1958 г.

М. Торез — Доклад на Централния комитет пред XV конгрес на Френската комунистическа партия. Раздел II. Сп. „Ново време“, кн. 8, 1959 г.

Декларация на съвещанието на представители на комунистическите и работническите партии на социалистическите страни, състояло се в Москва от 14 до 16 ноември 1957 г. Манифест на мира. Изд. БКП, 1957 г.

Политическа икономия. Учебник, гл. XIX, раздел „Икономически учения в епохата на капитализма“. Изд. БКП, 1958 г.

РАЗДЕЛ II — СОЦИАЛИСТИЧЕСКИ НАЧИН НА ПРОИЗВОДСТВО

A. ПРЕХОДЕН ПЕРИОД ОТ КАПИТАЛИЗМА КЪМ СОЦИАЛИЗМА

КЪМ ТЕМАТА — ОСНОВНИ ЧЕРТИ НА ПРЕХОДНИЯ ПЕРИОД ОТ КАПИТАЛИЗМА КЪМ СОЦИАЛИЗМА. ОБЩИТЕ ЗАКОНОМЕРНОСТИ НА ПРЕХОДА КЪМ СОЦИАЛИЗМА

- К. Маркс** — Критика на Готската програма, гл. IV. К. Маркс и Ф. Енгелс. Избрани произведения, т. II. Изд. БКП, 1951 г.
- В. И. Ленин** — Държавата и революцията, гл. V, § 2 Съч., т. 25.
- В. И. Ленин** — Предстоящите задачи на съветската власт. Съч., т. 27.
- В. И. Ленин** — Икономика и политика в епохата на диктатурата на пролетариата. Съч., т. 30.
- В. И. Ленин** — За продоволствения данък. Съч., т. 32.
- В. И. Ленин** — За кооперацията. Съч., т. 33.
- И. В. Сталин** — Към въпросите на ленинизма, гл. IV. Съч., т. 8.
- И. В. Сталин** — За десния уклон във ВКП(б). Раздел III. Съч., т. 12.
- Н. С. Хрущов** — Отчетен доклад на Централния комитет на КПСС пред XX конгрес на партията. Изд. БКП, 1956 г., стр. 42—46.
- Н. С. Хрущов** — 40 години от Великата октомврийска социалистическа революция. Доклад на Юбилейната сесия на Върховния съвет на СССР на 6. XI. 1957 г. Сборник „40 години от Ве-

ликата октомврийска социалистическа революция". Изд. БКП, 1957 г.

Н. С. Хрушчов — Реч пред VII конгрес на Българската комунистическа партия. Изд. БКП, 1958 г.

Н. С. Хрушчов — Контролни цифри за развитието на народното стопанство на СССР през 1959 — 1960 г. Доклад пред XXI извънреден конгрес на КПСС. Раздел IV, стр. 121—123. Изд. БКП, 1959 г.

Г. Димитров — Политически отчет на ЦК на БРП(к) пред V конгрес на партията. Раздел II. Съч., т. 14, стр. 271—299; 312—325.

Т. Живков — Отчетен доклад на Централния комитет на Българската комунистическа партия пред VII конгрес на партията. Раздел II, III, т. 3. Изд. БКП, 1958 г.

Декларация на съвещанието на представители на комунистическите и работническите партии на социалистическите страни, състояло се в Москва от 14 до 16 ноември 1957 г. Манифест на мира. Изд. БКП, 1957 г.

Още един път за историческия опит на диктатурата на пролетариата. Изд. БКП, 1958 г.

Генерално отстъпление от марксизма-ленинизма. „Работническо дело“, 15. V. 1958 г.

Политическа икономия. Учебник, гл. XX. Изд. БКП, 1958 г.

КЪМ ТЕМАТА — СОЦИАЛИСТИЧЕСКАТА ИНДУСТРИАЛИЗАЦИЯ. ОСНОВНИ ЧЕРТИ И ОСОБЕНОСТИ НА СОЦИАЛИСТИЧЕСКАТА ИНДУСТРИАЛИЗАЦИЯ В НР БЪЛГАРИЯ

В. И. Ленин — Доклад за дейността на народните комисари на VIII Всеруски конгрес на Съветите. 22. XII. 1920 г. Съч., т. 31, стр. 529—534.

В. И. Ленин — Пет години руска революция и перспективите на световната революция. Доклад на

IV конгрес на Коминтерна на 13. XI. 1922 г.
Съч., т. 33.

И. В. Сталин — Политически отчет на Централния комитет на ВКП(б) на XIV конгрес. Раздел II, Съч., т. 7.

И. В. Сталин — За стопанското положение на Съветския съюз и политиката на партията. Съч., т. 8.

И. В. Сталин — За индустриализацията на страната и за десния уклон на ВКП(б). Раздел I. Съч., т. 11.

Н. С. Хрущов — Контролни цифри за развитието на народното стопанство на СССР през 1959—1965 г. Доклад пред XXI извънреден конгрес на КПСС. Раздел I. Изд. БКП, 1959 г.

Г. Димитров — Политически отчет на ЦК на БРП(к) пред V конгрес на партията. Раздел II. Съч., т. 14, стр. 312—325.

Т. Живков — Отчетен доклад на Централния комитет на Българската комунистическа партия пред VII конгрес на партията. Раздел II, т. 1. Изд. БКП, 1958 г.

Т. Живков — За ускоряване развитието на народното стопанство; за подобряване материалното и културното положение на народа и за преустройство на държавното и стопанското ръководство. Доклад пред Третата редовна сесия на Народното събрание. Раздел IV. Изд. БКП, 1959 г.

Резолюция на XIV конгрес на ВКП(б) по отчета на Централния комитет. ВКП(б) в резолюции и решения, т. II, стр. 67—70. Изд. БКП, 1953 г.

Политическа икономия. Учебник, гл. XXI. Изд. БКП, 1958 г.

КЪМ ТЕМАТА — СОЦИАЛИСТИЧЕСКОТО ПРЕУСТРОЙСТВО НА СЕЛСКОТО СТОПАНСТВО. ТВОРЧЕСКОТО ПРИЛОЖЕНИЕ НА ЛЕ-

НИНОВИЯ КООПЕРАТИВЕН ПЛАН В НР
БЪЛГАРИЯ

В. И. Ленин — Реч пред I конгрес на земеделските комуни и селскостопанските артели на 4 декември 1918 г. Съч., т. 30.

В. И. Ленин — За кооперацията. Съч., т. 33.

И. В. Сталин — За десния уклон във ВКП(б). Раздел IV, т. „в“, „д“. Съч., т. 12.

И. В. Сталин — Въпроси на аграрната политика на СССР. Раздели I, II, III, IV и V. Съч., т. 12.

Н. С. Хрущов — За по-нататъшно развитие на колхозния строй и реорганизиране на машинно-тракторните станции. Раздели I, II и III. Доклади. Изд. БКП, 1959 г.

Н. С. Хрущов — Реч пред VII конгрес на Българската комунистическа партия. Изд. БКП, 1958 г., стр. 9.

Г. Димитров — Политически отчет на ЦК на БРП(к) пред V конгрес на партията. Раздел VI и Заключителното слово. Изд. БКП, 1949 г.

Т. Живков — Отчетен доклад на Централния комитет на Българската комунистическа партия пред VII конгрес на партията. Раздел II, т. 2; Раздел III, т. 3. Изд. БКП, 1958 г.

Т. Живков — За ускоряване развитието на народното стопанство, за подобряване материалното и културното положение на народа и за переустройство на държавното и стопанското ръководство. Доклад пред Третата редовна сесия на Народното събрание. Раздел II. Изд. БКП, 1959 г.

Резолюция на XIV конгрес на ВКП(б) по отчетния доклад на Централния комитет на ВКП(б). ВКП(б) в резолюции и решения, т. II. Изд. БКП, 1953 г.

Политическа икономика. Учебник, гл. XXII. Изд. БКП, 1959 г.

КЪМ ТЕМАТА — СЪЗДАВАНЕ НА СОЦИАЛИСТИЧЕСКАТА СИСТЕМА НА НАРОДНОТО СТОПАНСТВО. ПОБЕДАТА НА СОЦИАЛИЗМА В БЪЛГАРИЯ И НАВЛИЗАНЕТО Й В ПЕРИОДА НА ЗАВЪРШВАНЕ ИЗГРАЖДАНЕТО НА СОЦИАЛИСТИЧЕСКОТО ОБЩЕСТВО

В. И. Ленин — Заключително слово на доклада за предстоящите задачи на заседанието на ВЦИК от 29 април 1918 г. Съч., т. 27.

В. И. Ленин — Икономика и политика в епохата на диктатурата на пролетариата. Съч., т. 30.

Н. С. Хрущов — 40 години от Великата октомврийска социалистическа революция. Доклад на Юбилейната сесия на Върховния съвет на СССР на 6. XI. 1957 г. Раздел I. Сборник „40 години от Великата октомврийска социалистическа революция“. Изд. БКП, 1957 г.

Н. С. Хрущов — Контролни цифри за развитие на народното стопанство на СССР през 1959—1965 г. Доклад пред XXI извънреден конгрес на КПСС. Раздел IV, стр. 117—119. Изд. БКП, 1959 г.

Т. Живков — Отчетен доклад на Централния комитет на Българската комунистическа партия пред VII конгрес на партията. Раздел II. Изд. БКП, 1958 г.

Т. Живков — За ускоряване развитието на народното стопанство, за подобряване материалното и културното положение на народа и за преустройство на държавното и стопанското ръководство. Доклад пред Третата редовна сесия на Народното събрание. Изд. БКП, 1959 г., стр. 3—13.

А. Югов — Доклад за директивите на VII конгрес на БКП по третия петгодишен план за развитие на НР България през 1958—1962 г. Раздел II. Изд. БКП, 1958 г.

Резолюция на XVIII конгрес на ВКП(б) за Третия петгодишен план за развитието на народното стопанство в СССР. Раздел I. ВКП(б) в резолюции и решения, т. II, стр. 904—909.

Политическа икономика. Учебник, гл. XXIII. Изд. БКП, 1958 г.

**Б. СОЦИАЛИСТИЧЕСКАТА СИСТЕМА НА НАРОДНОТО
СТОПАНСТВО**

**КЪМ ТЕМАТА — ОБЩЕСТВЕНАТА СОБСТВЕНОСТ
ВЪРХУ СРЕДСТВАТА ЗА ПРОИЗВОДСТВО — ОСНОВА НА СОЦИАЛИСТИЧЕСКИТЕ
ПРОИЗВОДСТВЕНИ ОТНОШЕНИЯ.
ХАРАКТЕР НА СОЦИАЛИСТИЧЕСКИТЕ
ПРОИЗВОДСТВЕНИ ОТНОШЕНИЯ**

К. Маркс и

Ф. Енгелс — Манифест на комунистическата партия, ч. II. К. Маркс и Ф. Енгелс. Избрани произведения, т. I, Изд. БКП, 1950 г.

К. Маркс — Към критиката на политическата икономика. Изд. БКП, 1949 г., стр. 9—10; 230—246.

К. Маркс и

Ф. Енгелс — Избрани писма. Стр. 28; 167—168. Изд. БКП, 1952 г.

В. И. Ленин — Втори всеруски конгрес на съветите на работническите и войнишките депутати. Доклад за земята. Съч., т. 26.

В. И. Ленин — За продоволствения данък. Съч., т. 32, стр. 348—352.

В. И. Ленин — За кооперацията. Съч., т. 33.

Н. С. Хрущов — За по-нататъшно развитие на колхозния строй и реорганизиране на машинно-тракторните станции. Раздели IV и V. Доклади. Изд. БКП, 1959 г.

Н. С. Хрущов — Контролни цифри за развитие на народното стопанство на СССР през 1959—1965 г. Доклад пред XXI извънреден конгрес на КПСС. Раздел IV, стр. 111—113. Изд. БКП, 1959 г.

Т. Живков — Отчетен доклад на Централния комитет на Българската комунистическа партия пред VII конгрес на партията. Раздел II. Изд. БКП, 1958 г.

Т. Живков — За ускоряване развитието на народното стопанство, за подобряване на материалното и културното положение на народа и за переустройство на държавното и стопанското ръководство. Доклад пред Третата редовна сесия на Народното събрание. Раздели II и IV. Изд. БКП, 1959 г.

Политическа икономия. Учебник, гл. XXIV. Изд. БКП, 1958 г.

КЪМ ТЕМАТА — ОСНОВЕН ИКОНОМИЧЕСКИ ЗАКОН НА СОЦИАЛИЗМА. ДЕЙСТВИЕТО НА ОСНОВНИЯ ИКОНОМИЧЕСКИ ЗАКОН НА СОЦИАЛИЗМА В НР БЪЛГАРИЯ

К. Маркс и

Ф. Енгелс — Манифест на комунистическата партия, ч. II. К. Маркс и Ф. Енгелс, Избрани произведения, т. I. Изд. БКП, 1950 г.

Ф. Енгелс — Анти-Дюринг. Отдел трети, гл. II. Изд. БКП, 1954 г.

В. И. Ленин — Проектoproграма на РКП(б). Раздел I. Съч., т. 29.

В. И. Ленин — Реч на I конгрес на съветите на народното стопанство, 26. V. 1918 г. Съч., т. 27.

Н. С. Хрущов — Контролни цифри за развитие на народното стопанство на СССР през 1959—1960 г. Доклад пред XXI извънреден конгрес на КПСС. Раздел II, стр. 47—54. Изд. БКП, 1959 г.

Т. Живков — Отчетен доклад на Централния комитет на Българската комунистическа партия пред VII конгрес на партията. Раздел II, т. 4. Изд. БКП, 1958 г.

Т. Живков — За ускоряване развитието на народното стопанство, за подобряване материалното и културното положение на народа и за преустройство на държавното и стопанското ръководство. Доклад пред Третата редовна сесия на Народното събрание. Раздел III. Изд. БКП, 1959 г.

Резолюция на XXI конгрес на Комунистическата партия на Съветския съюз по доклада на др. Н. С. Хрущов „Контролни цифри за развитие на народното стопанство на СССР през 1959—1965 г.“ Раздели II и III. Сборник „XXI извънреден конгрес на КПСС“. Изд. БКП, 1959 г.

Контролни цифри за развитие на народното стопанство на СССР през 1959—1965 г. Раздел IV. Сборник „XXI извънреден конгрес на КПСС“. Изд. БКП, 1959 г.

Политическа икономия. Учебник, гл. XXV. Изд. БКП, 1958 г.

КЪМ ТЕМАТА — ЗАКОНЪТ ЗА ПЛАНОМЕРНОТО, ПРОПОРЦИОНАЛНО РАЗВИТИЕ НА НАРОДНОТО СТОПАНСТВО. ОСНОВНИ ПРОПОРЦИИ В НАШЕТО НАРОДНО СТОПАНСТВО И ПЕРСПЕКТИВИ НА ТЯХНОТО РАЗВИТИЕ

К. Маркс — Капиталът, т. II, стр. 272. Изд. БКП, 1953 г.

Ф. Енгелс — Анти-Дюринг. Изд. БКП, 1954 г., стр. 316.

- В. И. Ленин** — Предстоящите задачи на съветската власт. Съч., т. 27.
- В. И. Ленин** — Доклад за дейността на Съвета на народните комисари пред VIII Всеруски конгрес на Съветите, 22. XII. 1920 г. Съч., т. 31.
- В. И. Ленин** — За единния стопански план. Съч., т. 32, стр. 514, 527.
- Н. С. Хрущов** — За по-нататъшно усъвършенствуване на организацията на управлението на промишлеността и строителството. Раздел IV. Доклади. Изд. БКП, 1959 г.
- Н. С. Хрущов** — Контролни цифри за развитие на народното стопанство на СССР през 1959—1965 г. Доклад пред XXI извънреден конгрес на КПСС. Раздел II. Изд. БКП, 1959 г.
- Т. Живков** — За ускоряване развитието на народното стопанство, за подобряване материалното и културното положение на народа и за преустройство на държавното и стопанското ръководство. Доклад пред Третата редовна сесия на Народното събрание. Раздел I, т. 3 и раздел IV. Изд. БКП, 1959 г.

Постановление на Централния комитет на Българската комунистическа партия и Министерския съвет на НР България. — За отменяване системата на задължителните държавни доставки и натуралното заплащане работата на машинно-тракторните станции и мелниците и за установяване на единна система за договорно изкупуване на селскостопанските произведения. В. „Работническо дело“, 30. IV. 1959 г.

Политическа икономия. Учебник, гл. XXVI. Изд. БКП, 1958 г.

КЪМ ТЕМАТА — ОБЩЕСТВЕНИЯТ ТРУД ПРИ СОЦИАЛИЗМА. ЗАКОНЪТ ЗА НЕПРЕКЪСНАТИЯ РЪСТ НА ПРОИЗВОДИТЕЛНОСТТА НА ТРУДА. ГЛАВНИ РЕЗЕРВИ ЗА ПОВИ-

ШАВАНЕ НА ПРОИЗВОДИТЕЛНОСТТА
НА ТРУДА У НАС НА СЪВРЕМЕННИЯ
ЕТАП

В. И. Ленин — Държавата и революцията. Гл. V. Съч., т. 25.

В. И. Ленин — Как да организираме съревнованието. Съч., т. 26.

В. И. Ленин — Предстоящите задачи на съветската власт. Съч., т. 27, стр. 247—263.

В. И. Ленин — Великият почин. Съч., т. 29.

В. И. Ленин — От разрушаване на вековния към създаване на новия строй. Съч., т. 30.

В. И. Ленин — За трудовата дисциплина. Съч., т. 30.

Н. С. Хрущов — Контролни цифри за развитие на народното стопанство на СССР през 1959—1965 г. Доклад пред XXI извънреден конгрес на КПСС. Раздел II. Изд. БКП, 1959 г.

Т. Живков — Отчетен доклад на Централния комитет на Българската комунистическа партия пред VII конгрес на партията. Раздел II. Изд. БКП, 1958 г.

Т. Живков — За по-нататъшно провеждане в живота на програмата за ускорено икономическо развитие на нашата страна. Доклад пред пленума на ЦК на БКП, изнесен на 9 юли 1959 г. Раздел I. Изд. БКП, 1959 г.

Политическа икономия. Учебник, гл. XXVII. Изд. БКП, 1958 г.

**КЪМ ТЕМАТА — СТОКОВОТО ПРОИЗВОДСТВО ПРИ
СОЦИАЛИЗМА. ЗАКОНЪТ ЗА СТОЙНОСТТА
И ПАРИ ПРИ СОЦИАЛИЗМА**

В. И. Ленин — За продоволствения данък. Съч., т. 32, стр. 352—372.

В. И. Ленин — За значението на златото сега и след пълната победа на социализма. Съч., т. 33.

В. И. Ленин — VII Московска губпартконференция. Доклад на заседанието на 29 октомври 1921 г. и заключителното слово. Съч., т. 33, стр. 80—92.

И. В. Сталин — Заключителното слово по политическия отчет на Централния комитет на XIV конгрес на ВКП(б), §. 2. Съч., т. 7.

Н. С. Хрущов — За по-нататъшно развитие на колхозния строй и реорганизиране на машинно-тракторните станции. Доклади. Изд. БКП, 1959 г.

Н. С. Хрущов — За отменяването на задължителните доставки и натуралното заплащане работата на МТС, за нова система, нови цени и условия на държавните доставки на селскостопански продукти. Раздел II. Доклади. Изд. БКП, 1959 г.

Т. Живков — За ускоряване развитието на народното стопанство, за подобряване материалното и културното положение на народа и за преустройство на държавното и стопанското ръководство. Доклад пред Третата редовна сесия на Народното събрание. Раздел II. Изд. БКП, 1959 г.

Постановление на Централния комитет на Българската комунистическа партия и Министерския съвет на НР България — За отменяване системата на задължителните държавни доставки и натуралното заплащане работата на машинно-тракторните станции и мелниците и за установяване на единна система за договорно изкупуване на селскостопанските произведения. В. „Работническо дело“, 30. IV. 1959 г.

Политическа икономия. Учебник, гл. XXVIII. Изд. БКП, 1958 г.

КЪМ ТЕМАТА — ЗАКОНЪТ ЗА РАЗПРЕДЕЛЕНИЕТО СПОРЕД ТРУДА. РАБОТНАТА ЗАПЛАТА ПРИ СОЦИАЛИЗМА. УСЪВЪРШЕНСТВУВАНЕ СИСТЕМАТА НА ЗАПЛАЩАНЕ НА

ТРУДА В НАШЕТО НАРОДНО СТОПАН-
СТВО

К. Маркс — Критика на Готската програма. Раздел I, т. 3.
К. Маркс и Ф. Енгелс, Избрани произведения,
т. II. Изд. БКП.

В. И. Ленин — Държавата и революцията, гл. V. Съч.,
т. 25.

В. И. Ленин — Предстоящите задачи на съветската власт.
Съч., т. 27, стр. 244—250.

Н. С. Хрущов — Контролни цифри за развитие на на-
родното стопанство на СССР през 1959—1965 г.
Доклад пред XXI извънреден конгрес на
КПСС. Раздел II, стр. 47—54; Раздел III, стр.
106—116. Изд. БКП, 1959 г.

Т. Живков — За ускоряване развитието на народното
стопанство, за подобряване материалното и кул-
турното положение на народа и за преустрой-
ство на държавното и стопанското ръковод-
ство. Доклад пред Третата редовна сесия на
Народното събрание. Раздел I, т. 3; раздел II,
т. 3; раздел III, раздел V, стр. 120—125. Изд.
БКП, 1959 г.

Постановление на Министерския съвет и Централния ко-
митет на Българската комунистическа пар-
тия — За увеличаване на заплатите на ниско-
платените работници и служители. В. „Работ-
ническо дело“, 5. XII. 1956 г.

Политическа икономия. Учебник, гл. XXIX. Изд. БКП,
1958 г.

**КЪМ ТЕМАТА — СТОПАНСКА СМЕТКА И РЕН-
ТАБИЛНОСТ. СЕБЕСТОЙНОСТ И ЦЕНА**

В. И. Ленин — Предстоящите задачи на съветската власт.
Съч., т. 27, стр. 233—235; 244—247.

В. И. Ленин — За новата икономическа политика, § 2.
Съч., т. 33.

В. И. Ленин — За ролята и задачите на професионалните съюзи в условията на новата икономическа политика. § 3. Съч., т. 33.

Н. С. Хрущов — Контролни цифри за развитие на народното стопанство на СССР през 1959—1965 г. Доклад пред XXI извънреден конгрес на КПСС. Раздел II, стр. 44—46. Изд. БКП, 1959 г.

Т. Живков — Отчетен доклад на Централния комитет на Българската комунистическа партия пред VII конгрес на партията. Раздел II, т. 3. Изд. БКП, 1958 г.

Т. Живков — За ускоряване развитието на народното стопанство, за подобряване материалното и културното положение на народа и за преустройство на държавното и стопанското ръководство. Доклад пред Третата редовна сесия на Народното събрание. Раздел I, т. 3. Изд. БКП, 1959 г.

Постановление на Централния комитет на Българската комунистическа партия и Министерския съвет на НР България — За отменяване системата на задължителните държавни доставки и натуралното заплащане работата на машинно-тракторните станции и мелниците и за установяване на единна система за договорното изкупуване на селскостопанските произведения. В. „Работническо дело“, 30. IV. 1959 г.

Политическа икономия. Учебник, гл. XXX. Изд. БКП, 1958 г.

КЪМ ТЕМАТА — СОЦИАЛИСТИЧЕСКАТА СИСТЕМА НА СЕЛСКОТО СТОПАНСТВО. НОВИЯТ ЕТАП В РАЗВИТИЕТО НА КОЛХОЗНИЯ СТРОЙ В СССР И НА КООПЕРАТИВНИЯ СТРОЙ В НР БЪЛГАРИЯ

В. И. Ленин — За кооперацията. Съч., т. 33.

И. В. Сталин — Въпроси на аграрната политика на СССР. Раздел V. Съч., т. 12.

Н. С. Хрущов — За по-нататъшно развитие на колхозния строй и реорганизиране на машинно-тракторните станции. Доклади. Изд. БКП, 1959 г.

Н. С. Хрущов — Контролни цифри за развитие на народното стопанство на СССР през 1959—1965 г. Доклад пред XXI извънреден конгрес на КПСС. Раздел II, стр. 30—36. Изд. БКП, 1959 г.

Т. Живков — Отчетен доклад на Централния комитет на Българската комунистическа партия пред VII конгрес на партията. Раздел II, т. 2; раздел III, т. 3. Изд. БКП, 1958 г.

Т. Живков — За ускоряване развитието на народното стопанство, за подобряване материалното и културното положение на народа и за преустройство на държавното и стопанското ръководство. Доклад пред Третата редовна сесия на Народното събрание. Раздел II. Изд. БКП, 1959 г.

Т. Живков — За по-нататъшно провеждане в живота на програмата за ускорено икономическо развитие на нашата страна. Доклад пред пленума на ЦК на БКП, изнесен на 9 юли 1959 г. Раздел 4. Изд. БКП, 1959 г.

За мерките за по-нататъшното развитие на селското стопанство на СССР. Постановление на Пленума на ЦК на КПСС, прието на 7. IX. 1953 г. по доклада на др. Н. С. Хрущов. Изд. БКП, 1953 г.

Постановление на Централния комитет на Българската комунистическа партия и Министерския съвет на НР България — За отменяване системата на задължителните държавни доставки и натуралното заплащане работата на машинно-тракторните станции и мелниците и за установяване на единна система за договорно изкупуване на селскостопанските произведения. В. „Работническо дело“, 30. IV. 1959 г.

Постановление на Министерския съвет — За подобряване системата за авансиране на кооператорите и кредитиране на трудовокооперативните земеделски стопанства. В. „Работническо дело“, 12. IV. 1959 г.

Примерен устав на трудовокооперативно земеделско стопанство. Земиздат, 1958 г.

Политическа икономия. Учебник, гл. XXXI. Изд. БКП, 1958 г.

**КЪМ ТЕМАТА — ТЪРГОВИЯТА ПРИ СОЦИАЛИЗМА.
РОЛЯТА НА ТЪРГОВИЯТА У НАС ЗА ОСЪЩЕСТВЯВАНЕ НА ИКОНОМИЧЕСКИЯ
СКОК**

В. И. Ленин — За продоволствения данък. Съч., т. 32, стр. 352—372.

В. И. Ленин — За значението на златото сега и след пълната победа на социализма. Съч., т. 33.

В. И. Ленин — За монопола на външната търговия. Съч., т. 33.

И. В. Сталин — Резултатите от първата петилетка. Раздел VI. Съч., т. 13.

И. В. Сталин — Отчетен доклад за работата на ЦК на ВКП(б) пред XVII партиен конгрес. Съч., т. 13, стр. 284—287.

Т. Живков — Отчетен доклад на Централния комитет на Българската комунистическа партия пред VII конгрес на партията. Раздел II, т. 4. Изд. БКП, 1958 г.

Т. Живков — За ускоряване развитието на народното стопанство, за подобряване материалното и културното положение на народа и за преустройство на държавното и стопанското ръководство. Доклад пред Третата редовна сесия на Народното събрание. Раздел I, т. 1. Изд. БКП, 1959 г.

Политическа икономия. Учебник, гл. XXXII. Изд. БКП, 1958 г.

КЪМ ТЕМАТА — ДЪРЖАВЕН БЮДЖЕТ, КРЕДИТ И ПАРИЧНО ОБРЪЩЕНИЕ ПРИ СОЦИАЛИЗМА

В. И. Ленин — Застрашаващата катастрофа и как да се борим с нея. Раздел „Национализация на банките“. Съч., т. 25.

В. И. Ленин — VII Московска губпартконференция. Съч., т. 33.

Н. С. Хрущов — Контролни цифри за развитието на народното стопанство на СССР през 1959—1965 г. Доклад пред XXI извънреден конгрес на КПСС. Раздел II, стр. 36—44. Изд. БКП, 1959 г.

Т. Живков — За ускоряване развитието на народното стопанство, за подобряване материалното и културното положение на народа и за преустройство на държавното и стопанското ръководство. Доклад пред Третата редовна сесия на Народното събрание. Раздел I, т. 3; раздел IV. Изд. БКП, 1959 г.

Закон за бюджета на Народна република България за 1959 г. В. „Работническо дело“, 14. III. 1959 г.

Политическа икономия. Учебник, гл. XXXIII. Изд. БКП, 1958 г.

КЪМ ТЕМАТА — СОЦИАЛИСТИЧЕСКО ВЪЗПРОИЗВОДСТВО И НАЦИОНАЛЕН ДОХОД. НОВИТЕ ТЕМПОВЕ И МАЩАБИ НА РАЗШИРЕНТО ВЪЗПРОИЗВОДСТВО. НЕУКЛОННИЯТ РЪСТ НА НАЦИОНАЛНИЯ ДОХОД В НАШАТА СТРАНА

К. Маркс — Критика на Готската програма, гл. I. К. Маркс и Ф. Енгелс. Избрани произведения, т. II. Изд. БКП, 1955 г.

- В. И. Ленин** — По повод на така наречения въпрос за пазарите. Раздел IV. Съч., т. 1.
- В. И. Ленин** — Характеристика на икономическия романтизъм, гл. I, т. 5, Съч., т. 2.
- В. И. Ленин** — Държавата и революцията, гл. V, т. 3. Съч., т. 25.
- Н. С. Хрущов** — Контролни цифри за развитието на народното стопанство на СССР през 1959—1965 г. Доклад пред XXI извънреден конгрес на КПСС. Раздел I, стр. 4—13; раздел II, стр. 19—36; 47—48; раздел III, стр. 64—76. Изд. БКП, 1959 г.
- Т. Живков** — Отчетен доклад на Централния комитет на Българската комунистическа партия пред VII конгрес на партията. Раздел II, т. 1, 2 и 4. Изд. БКП, 1958 г.
- Т. Живков** — За ускоряване развитието на народното стопанство, за подобряване материалното и културното положение на народа и за устройство на държавното и стопанското ръководство. Доклад пред Третата редовна сесия на Народното събрание. Раздел IV. Изд. БКП, 1959 г.
- Политическа икономия: Учебник, гл. XXXIV. Изд. БКП, 1958 г.
- КЪМ ТЕМАТА — ПОСТЕПЕННИЯТ ПРЕХОД ОТ СОЦИАЛИЗМА КЪМ КОМУНИЗМА. XXI КОНГРЕС НА КПСС ЗА ЗАКОНОМЕРНОСТИТЕ НА ПРЕХОДА ОТ СОЦИАЛИЗМА КЪМ КОМУНИЗМА**
- К. Маркс** — Критика на Готската програма, гл. I, т. 3. К. Маркс и Ф. Енгелс. Избрани произведения, т. II. Изд. БКП, 1951 г.
- В. И. Ленин** — Държавата и революцията, гл. V. Съч., т. 25.

В. И. Ленин — Застрашаващата катастрофа и как да се борим с нея. Раздел „Революционната демокрация и революционният пролетариат“. Съч., т. 25.

В. И. Ленин — Великият почин. Съч., т. 29.

В. И. Ленин — Задачите на младежките съюзи. Съч., т. 31.

В. И. Ленин — По-добре по-малко, но по-добре. Съч., т. 33.

Н. С. Хрущов — За по-нататъшно развитие на колхозния строй и реорганизиране на машинно-тракторните станции. Доклади. Изд. БКП, 1959 г.

Н. С. Хрущов — Контролни цифри за развитие на народното стопанство на СССР през 1959—1965 г. Доклад пред XXI извънреден конгрес на КПСС. Раздел IV. Изд. БКП, 1959 г.

Т. Живков — За ускоряване развитието на народното стопанство, за подобряване материалното и културното положение на народа и за переустройство на държавното и стопанското ръководство. Доклад пред Третата редовна сесия на Народното събрание. Изд. БКП, 1959 г., стр. 120—125.

Политическа икономия. Учебник, гл. XXXV. Изд. БКП, 1958 г.

КЪМ ТЕМАТА — СВЕТОВНАТА СОЦИАЛИСТИЧЕСКА СТОПАНСКА СИСТЕМА. XXI КОНГРЕС НА КПСС ЗА НОВИЯ И РЕШАВАЩ ЕТАП В ИКОНОМИЧЕСКОТО СЪРЕВНОВАНИЕ НА СОЦИАЛИЗМА С КАПИТАЛИЗМА

В. И. Ленин — За карикатурата на марксизма и за „империалистическия икономизъм“. Съч., т. 23, стр. 53—55; 65—66.

В. И. Ленин — Застрашаващата катастрофа и как да се борим с нея. Раздел „Революционната демокра-

ция и революционният пролетариат“. Съч., т. 25, стр. 383.

В. И. Ленин — По-добре по-малко, но, по-добре. Съч., т. 33, стр. 502—503.

Н. С. Хрущов — Отчетен доклад на Централния комитет на КПСС пред XX конгрес на партията. Изд. БКП, 1956 г., стр. 5.

Н. С. Хрущов — 40 години от Великата октомврийска социалистическа революция. Доклад на Юбилейната сесия на Върховния съвет на СССР на 6. XI. 1957 г. Раздел III. Сборник „40 години от Великата октомврийска социалистическа революция“. Изд. БКП, 1957 г.

Н. С. Хрущов — Реч пред VII конгрес на Българската комунистическа партия. Изд. БКП, 1958 г.

Н. С. Хрущов — Контролни цифри за развитие на народното стопанство на СССР през 1959—1965 г. Доклад пред XXI конгрес на КПСС. Раздел III, стр. 64—74; раздел IV, стр. 117—123. Изд. БКП, 1959 г.

Т. Живков — Отчетен доклад на Централния комитет на Българската комунистическа партия пред VII конгрес на партията. Раздел I. Изд. БКП, 1958 г.

Т. Живков — За ускоряване развитието на народното стопанство, за подобряване материалното и културното положение на народа и за преустройство на държавното и стопанското ръководство. Доклад пред Третата редовна сесия на Народното събрание. Изд. БКП, 1959 г., стр. 3—13.

Декларация на съвещанието на представители на комунистическите и работническите партии на социалистическите страни, състояло се в Москва от 14 до 16 ноември 1957 г. Манифест на мира. Изд. БКП, 1957 г.

Политическа икономика. Учебник, гл. XXXVI. Изд. БКП, 1958 г.

Коректор : Мария Кирякова

Дадена в производството на 3. IX. 1959 г. Подп. за печат на 14. IX. 1959 г.
Формат 84×108/32. Печ. коли 2¹/₄. Авт. коли 2·16. Изд. коли 1·71.
Тираж : 3,000. № 2596. Л. гр. II
Цена 0·60 лв. | 1955 г.

Държавен полиграфически комбинат „Д. Благоев“

Sanitized Copy Approved for Release 2010/05/12 : CIA-RDP80T00246A051900460001-5

0-60 лв.
Цена 1955 г.

Sanitized Copy Approved for Release 2010/05/12 : CIA-RDP80T00246A051900460001-5

ОТДЕЛ
„ПРОПАГАНДА И АГИТАЦИЯ“
НА ЦК НА БКП

В ПОМОЩ
НА ИЗУЧАВАЩИТЕ
ОСНОВНИ ТРУДОВЕ
НА МАРКСИЗМА-ЛЕНИНИЗМА

(ПРИМЕРНИ ПЛАНОВЕ
НА ОТДЕЛНИ ПРОИЗВЕДЕНИЯ)



ИЗДАТЕЛСТВО
НА БЪЛГАРСКАТА КОМУНИСТИЧЕСКА ПАРТИЯ
1959

Sanitized Copy Approved for Release 2010/05/12 : CIA-RDP80T00246A051900460001-5

25X1

Page Denied

Sanitized Copy Approved for Release 2010/05/12 : CIA-RDP80T00246A051900460001-5

ОТДЕЛ
„ПРОПАГАНДА И АГИТАЦИЯ“
НА ЦК НА БКП

В ПОМОЩ
НА ИЗУЧАВАЩИТЕ
ОСНОВНИ ТРУДОВЕ
НА МАРКСИЗМА-ЛЕНИНИЗМА

(ПРИМЕРНИ ПЛАНОВЕ
НА ОТДЕЛНИ ПРОИЗВЕДЕНИЯ)



ИЗДАТЕЛСТВО
НА БЪЛГАРСКАТА КОМУНИСТИЧЕСКА ПАРТИЯ
СОФИЯ 1959

**ТРУДЪТ НА К. МАРКС и Ф. ЕНГЕЛС —
„МАНИФЕСТ НА КОМУНИСТИЧЕСКАТА ПАРТИЯ“**

1. Историческата обстановка, при която се появи Манифестът на комунистическата партия.
2. Манифестът на комунистическата партия — първият програмен документ на марксизма. Научното обосноваване от Маркс и Енгелс на неизбежната гибел на капитализма и победата на комунизма.
3. Маркс и Енгелс за всемирноисторическата роля на пролетариата, за неизбежността на пролетарската революция и диктатурата на пролетариата.
4. Маркс и Енгелс за ролята и значението на комунистическата партия в класовата борба на пролетариата, за програмата и тактиката на комунистите.
5. Идеологически разгром от Маркс и Енгелс на реакционния и на консервативния или буржоазен социализъм. Критика на утопичния социализъм.
5. Създаването и развитието на световната социалистическа система — триумф на идеите на манифеста. Историческото значение на Манифеста на комунистическата партия.

ЛИТЕРАТУРА

- К. Маркс и Ф. Енгелс** — Манифест на комунистическата партия. Изд. БКП, 1948 г.
- К. Маркс** — Писмо до Вайдемайер от 5 март 1852 г. К. Маркс и Ф. Енгелс. Избрани писма. Изд. БКП, 1952 г.

- Ф. Енгелс** — Към историята на Съюза на комунистите.
К. Маркс и Ф. Енгелс. Избрани произведения,
т. II.
- В. И. Ленин** — Трите източника и трите съставни части
на марксизма. Съч., т. 19.
- В. И. Ленин** — Историческата съдба на учението на Карл
Маркс. Съч., т. 18.
- В. И. Ленин** — За националната гордост на великорусите,
Съч., т. 21.
- Н. С. Хрущов** — 40 години от Великата октомврийска
социалистическа революция. Изд. БКП, 1958 г.
- Н. С. Хрущов** — Контролни цифри за развитие на народ-
ното стопанство на СССР през 1959—1965 г.
Раздел III и IV. Изд. БКП, 1959 г.
- Т. Живков** — Отчетен доклад на Централния комитет на
Българската комунистическа партия пред VII
конгрес на партията. Раздел II и III. Изд. БКП,
1958 г.
- Т. Живков** — За ускоряване развитието на народното сто-
панство, за подобряване материалното и кул-
турното положение на народа и за преустрой-
ство на държавното и стопанското ръководство.
Изд. БКП, 1959 г.

Декларация на Съвещанието на представители на кому-
нистическите и работническите партии на со-
циалистическите страни, състояло се в Москва
от 14 до 16 ноември 1957 г. Изд. БКП, 1957 г.

**ТРУДЪТ НА Ф. ЕНГЕЛС —
„ЛУДВИГ ФОЙЕРБАХ И КРАЯТ НА
КЛАСИЧЕСКАТА НЕМСКА ФИЛОСОФИЯ“**

1. Историческата обстановка, в която е написана кни-
гата на Ф. Енгелс „Лудвиг Фойербах и краят на класи-
ческата немска философия“.

2. Ф. Енгелс за философията на Хегел. Коренното противоречие между метода и философската система на Хегел. Обосноваване от Ф. Енгелс на материалистическата диалектика. Същност на марксисткия диалектически метод.

3. Класическото определение от Ф. Енгелс на основния въпрос на философията. Ф. Енгелс за познаваемостта на света и за практиката като критерий на познанието.

4. Ф. Енгелс за философията на Фойербах. Антропологическият характер на Фойербаховия материализъм. Идеалистическите възгледи на Фойербах за обществения живот. Основните недостатъци на домарксовия материализъм.

5. Обосноваване от Ф. Енгелс на историческия материализъм. Енгелс за определящата роля на общественото битие, за базата и надстройката на обществото, за класите, класовата борба и държавата.

6. Историческото значение на книгата на Ф. Енгелс „Лудвиг Фойербах и краят на класическата немска философия“.

ЛИТЕРАТУРА

К. Маркс — Тезиси за Фойербах. Към книгата на Ф. Енгелс „Лудвиг Фойербах и краят на класическата немска философия“.

Ф. Енгелс — Лудвиг Фойербах и краят на класическата немска философия.

В. И. Ленин — Материализъм и емпириокритицизъм. Гл. I, § 1, 2, 3; гл. II, § 1—6; гл. IV, § 1, 6. Съч., т. 14.

В. И. Ленин — Философски тетрадки. Стр. 104, 107, 126, 128, 133, 237, 327—330. Изд. БКП, 1956 г.

В. И. Ленин — Трите източника и трите съставни части на марксизма. Съч., т. 19.

В. И. Ленин — Карл Маркс. Съч., т. 21.

Н. С. Хрущов — Реч пред VII конгрес на Българската комунистическа партия. Изд. БКП, 1958 г.

Н. С. Хрущов — Контролни цифри за развитие на народното стопанство на СССР през 1959—1965 г. Раздел IV. Изд. БКП, 1959 г.

Т. Живков — За ускоряване развитието на народното стопанство, за подобряване материалното и културното положение на народа и за преустройство на държавното и стопанското ръководство. Раздели I и II. Изд. БКП, 1959 г.

Декларация на Съвещанието на представители на комунистическите и работническите партии на социалистическите страни, състояло се в Москва от 14 до 16 ноември 1957 г. Изд. БКП, 1957 г.

ТРУДЪТ НА Ф. ЕНГЕЛС — „АНТИ-ДЮРИНГ“

1. Историческата обстановка, в която е написана книгата на Ф. Енгелс „Анти-Дюринг“.

2. Ф. Енгелс за коренното отличие на материалистическата диалектика от Хегеловата идеалистическа диалектика. Основните закони на материалистическата диалектика. Критика на идеалистическата метафизическа философия на Дюринг.

3. Ф. Енгелс за философския материализъм. Движението като форма на съществуването на материята. Познаваемостта на света и на неговите закономерности.

4. Ф. Енгелс за марксистката политическа икономия. Критика на Дюринговата политическа икономия.

5. Ф. Енгелс за основите на научния социализъм. Критика на дребнобуржоазния социализъм на Дюринг. Характеристика на утопичния социализъм.

6. Историческото значение на книгата на Ф. Енгелс „Анти-Дюринг“.

ЛИТЕРАТУРА

- Ф. Енгелс — Анти-Дюринг.
- Ф. Енгелс — Реч на гроба на К. Маркс. К. Маркс и Ф. Енгелс. Избрани произведения, т. II.
- В. И. Ленин — Трите източника и трите съставни части на марксизма. Съч., т. 19.
- В. И. Ленин — Карл Маркс. Съч., т. 21.
- Н. С. Хрущов — Реч пред VII конгрес на Българската комунистическа партия. Изд. БКП, 1958 г.
- Н. С. Хрущов — Контролни цифри за развитие на народното стопанство на СССР през 1959—1965 г. Раздел IV. Изд. БКП, 1959 г.
- Т. Живков — Отчетен доклад на Централния комитет на Българската комунистическа партия пред VII конгрес на партията. Изд. БКП, 1958 г.
- Декларация на Съвещанието на представители на комунистическите и работническите партии на социалистическите страни, състояло се в Москва от 14 до 16 ноември 1957 г. Изд. БКП, 1957 г.

ТРУДЪТ НА Ф. ЕНГЕЛС — „ПРОИЗХОД НА СЕМЕЙСТВОТО, ЧАСТНАТА СОБСТВЕНОСТ И ДЪРЖАВАТА“

1. Историческата обстановка, в която е написана книгата на Ф. Енгелс „Произход на семейството, частната собственост и държавата“.
2. Ф. Енгелс за основните етапи на развитието на първобитно-общинния строй и причините за неговата неизбежна гибел. Начинът на производство — определяща сила в развитието на обществото.
3. Ф. Енгелс за произхода и развитието на семейството.

4. Ф. Енгелс за общественото разделение на труда, за появата на частната собственост и класите.

5. Ф. Енгелс за произхода и същността на държавата.

6. Историческото значение на книгата на Ф. Енгелс „Произход на семейството, частната собственост и държавата“.

ЛИТЕРАТУРА

Ф. Енгелс — Произход на семейството, частната собственост и държавата. Изд. БКП.

В. И. Ленин — Държавата и революцията. Гл. V. Съч., т. 25.

В. И. Ленин — Великият почин. Съч., т. 29.

И. В. Сталин — За основите на ленинизма. Гл. III, IV. Съч., т. 6.

И. В. Сталин — Отчетен доклад пред XVIII партиен конгрес за работата на ЦК на ВКП (б). Раздел III, т. 3. Въпроси на ленинизма.

Н. С. Хрущов — Контролни цифри за развитие на народното стопанство на СССР през 1959—1965 г. Раздел IV. Изд. БКП, 1959 г.

Г. Димитров — Политически отчет на ЦК на БРП(к) пред V конгрес на партията. Раздел III. Изд. БКП.

Т. Живков — За ускоряване развитието на народното стопанство, за подобряване материалното и културното положение на народа и за преустройство на държавното и стопанското ръководство. Раздели I, III. Изд. БКП, 1959 г.

Декларация на Съвещанието на представители на комунистическите и работническите партии на социалистическите страни, състояло се в Москва от 14 до 16 ноември 1957 г. Изд. БКП, 1957 г.

**ТРУДЪТ НА В. И. ЛЕНИН —
„КАКВО ДА СЕ ПРАВИ?“**

1. Историческата обстановка, при която се появи книгата на В. И. Ленин „Какво да се прави?“.

2. В. И. Ленин за икономизма в Русия като разновидност на международния опортюнизъм. Разгромът от В. И. Ленин на буржоазната идеология на „икономизма“ и на международния опортюнизъм в работническото движение.

а) В. И. Ленин за ролята и значението на революционната теория в класовата борба на пролетариата.

б) В. И. Ленин за стихийността и съзнателността в работническото движение. Преклонението пред стихийността, идеен източник на опортюнизма и ревизионизма.

в) Обосноваване от В. И. Ленин на коренното марксистко положение, че марксистката партия е съединение на работническото движение с марксизма. Критика на съвременния ревизионизъм по организационните въпроси.

4. В. И. Ленин за политическите задачи на марксистката партия. Разобличаването от В. И. Ленин на трейд-юнионистката политика на „икономистите“ и на лидерите на II Интернационал. Съвременният ревизионизъм — разновидност на „стария“ опортюнизъм.

5. Лениновият план за изграждане на марксистка партия. Критика на кустарничеството на „икономистите“. Ролята на в. „Искра“ за създаване на революционна партия на работническата класа.

6. Историческото значение на книгата на В. И. Ленин „Какво да се прави?“. Трудът на В. И. Ленин „Какво да се прави?“ — могъщо идейно оръжие за комунистическите партии в борбата им против съвременния ревизионизъм.

ЛИТЕРАТУРА

В. И. Ленин — Какво да се прави? Съч., т. 5.

В. И. Ленин — Задачите на руските социалдемократи. Съч., т. 2.

- В. И. Ленин** — С какво да се почне? Съч., т. 5.
- В. И. Ленин** — Революционен авантюризъм. Съч., т. 6.
- В. И. Ленин** — Защо социалдемокрацията трябва да обяви решителна и безпощадна война на социалистите-революционери? Съч., т. 6.
- В. И. Ленин** — Марксизъм и ревизионизъм. Съч., т. 15.
- Н. С. Хрущов** — Отчетен доклад на Централния комитет на КПСС пред XX конгрес на партията. Изд. БКП, 1956 г., стр. 128—131.
- Н. С. Хрущов** — Реч пред VII конгрес на Българската комунистическа партия. Изд. БКП, 1958 г.
- Н. С. Хрущов** — Контролни цифри за развитие на народното стопанство на СССР през 1959—1965 г. Изд. БКП, 1959 г., стр. 95—141.
- Т. Живков** — Отчетен доклад на Централния комитет на Българската комунистическа партия пред VII конгрес на партията. Изд. БКП, 1958 г.
- Т. Живков** — За по-нататъшно провеждане в живота на програмата за ускорено икономическо развитие на нашата страна. Изд. БКП, 1959 г.
- Декларация на Съвещанието на представители на комунистическите и работническите партии на социалистическите страни, състояло се в Москва от 14 до 16 ноември 1957 г. Изд. БКП, 1957 г.
- Резолюция на V конгрес на БКП по марксистко-ленинската просвета и борбата на идеологическия фронт. Изд. БКП, 1949 г.

**ТРУДЪТ НА В. И. ЛЕНИН —
„КРАЧКА НАПРЕД, ДВЕ КРАЧКИ НАЗАД“**

1. Историческата обстановка, при която се появи книгата на В. И. Ленин „Крачка напред, две крачки назад“.

2. В. И. Ленин за идейната борба на II конгрес на РСДРП.

а) Приемане програмата и устава на партията от II конгрес на РСДРП. Разногласията на Конгреса и появяването на двете течения в партията — болшевишкото и меншевишкото.

б) В. И. Ленин за значението на II конгрес на РСДРП. Създаването на Болшевишката партия — преломен момент в развитието на международното работническо движение.

3. Борбата на В. И. Ленин след II конгрес на партията срещу опортюнизма на меншевиките по програмните и организационните въпроси.

4. По-нататъшно развитие от В. И. Ленин на Марксовото учение за партията и разработка на основните организационни принципи на партията от болшевишки тип.

5. Историческото значение на книгата на В. И. Ленин „Крачка напред, две крачки назад“. Трудът на В. И. Ленин „Крачка напред, две крачки назад“ — могъщо идейно оръжие на марксистко-ленинските партии в борбата срещу съвременния ревизионизъм.

ЛИТЕРАТУРА

В. И. Ленин — Крачка напред, две крачки назад. Съч., т. 7.

В. И. Ленин — Крачка напред, две крачки назад. Отговор на Н. Ленин до Роза Люксембург. Съч., т. 7, стр. 480—492.

В. И. Ленин — Писмо до другарите. Съч., т. 7.

В. И. Ленин — Към партията. Съч., т. 7.

В. И. Ленин — Кратък очерк на разкола в РСДРП. Съч., т. 8.

Н. С. Хрущов — Отчетен доклад на Централния комитет на КПСС пред XX конгрес на партията. Раздел III. Изд. БКП, 1956 г.

Г. Димитров — Политически отчет на ЦК на БРП(к) пред V конгрес на партията. Раздели I и VII. Изд. БКП.

Т. Живков — Отчетен доклад на Централния комитет на Българската комунистическа партия пред VII конгрес на партията. Раздел III. Изд. БКП, 1958 г.

Декларация на Съвещанието на представители на комунистическите и работническите партии на социалистическите страни, състояло се в Москва от 14 до 16 ноември 1957 г. Изд. БКП, 1957 г.

**ТРУДЪТ НА В. И. ЛЕНИН —
„ДВЕ ТАКТИКИ НА СОЦИАЛДЕМОКРАЦИЯТА
В ДЕМОКРАТИЧЕСКАТА РЕВОЛЮЦИЯ“**

1. Историческата обстановка, при която се появи книгата на В. И. Ленин „Две тактики на социалдемократията в демократическата революция“.

2. В. И. Ленин за характера, движещите сили и перспективите на революцията в Русия. Особеностите на буржоазнодемократическата революция в епохата на империализма.

3. Разработване от В. И. Ленин решенията на Третия конгрес на РСДРП по тактическите въпроси и идейният разгром на опортюнистическата тактика на меншевиките в революцията.

а) В. И. Ленин за хегемонията на пролетариата в буржоазнодемократическата революция;

б) В. И. Ленин за съюза на работническата класа и селяните в буржоазнодемократическата революция;

в) В. И. Ленин за въоръженото въстание като главно средство за събаряне на царското самодържавие и за победата на революцията;

г) В. И. Ленин за революционндемократическата диктатура на работническата класа и селяните и за временното революционно правителство като неин политически орган;

д) В. И. Ленин за прерастването на буржоазнодемократическата революция в социалистическа революция;

е) В. И. Ленин за политическата партия на пролетариата като решаващо условие, за да изпълни той ролята си на вожд в народната революция.

4. Историческото значение на книгата на В. И. Ленин „Две тактики на социалдемократията в демократическата революция“.

ЛИТЕРАТУРА

- К. Маркс и Ф. Енгелс** — Обръщение на Централния комитет към Съюза на комунистите. К. Маркс и Ф. Енгелс. Избрани произведения, т. I.
- В. И. Ленин** — Две тактики на социалдемократията в демократическата революция. Съч., т. 9.
- В. И. Ленин** — Отношението на социалдемократията към селското движение. Съч., т. 9.
- В. И. Ленин** — Социализмът и селяните. Съч., т. 9.
- В. И. Ленин** — Доклад за революцията 1905 г. Съч., т. 23.
- Н. С. Хрущов** — Отчетен доклад на Централния комитет на КПСС пред XX конгрес на партията. Раздел I. Изд. БКП, 1956 г.
- Г. Димитров** — Политически отчет на ЦК на БРП(к) пред V конгрес на партията. Раздели I, II и III. Изд. БКП.
- Т. Живков** — Отчетен доклад на Централния комитет на Българската комунистическа партия пред VII конгрес на партията. Раздел II, т. 3. Раздел III, т. 3. Изд. БКП, 1958 г.

Декларация на Съвещанието на представители на комунистическите и работническите партии от социалистическите страни, състояло се в Москва от 14 до 16 ноември 1957 г. Изд. БКП, 1957 г.

**ТРУДЪТ НА В. И. ЛЕНИН —
„МАТЕРИАЛИЗЪМ И ЕМПИРИОКРИТИЦИЗЪМ“**

1. Историческата обстановка, в която е написана книгата на В. И. Ленин „Материализъм и емпириокритицизъм“.
2. Защита и по-нататъшно разработване от В. И. Ленин на марксисткия философски материализъм. Книгата на В. И. Ленин „Материализъм и емпириокритицизъм“ — образец на творчески марксизъм, нов етап в развитието на диалектическия и историческия материализъм.
3. Ленин за същността на махизма, за неговите класови корени и идейни източници. Разгромването от В. И. Ленин на емпириокритицизма (махизма) като реакционна буржоазна философия.
4. Разработване от В. И. Ленин на марксистката теория на познанието. Критика на „теорията“ на познанието на емпириокритицизма.
5. В. И. Ленин за практиката като основа, цел и критерий на познанието.
6. В. И. Ленин за кризата в естествознанието и пътищата за нейното преодоляване. Материалистическото обобщаване от В. И. Ленин на откритията в естествознанието в края на XIX и началото на XX век.
7. В. И. Ленин за партийността във философията.
8. По-нататъшното развитие от В. И. Ленин на историческия материализъм. Критика на идеалистическата социология на махизма.
9. Историческото значение на книгата на В. И. Ленин „Материализъм и емпириокритицизъм“.

ЛИТЕРАТУРА

- В. И. Ленин** — Материализъм и емпириокритицизъм.
Съч., т. 14.

В. И. Ленин — Философски тетрадки. Стр. 104, 107, 128, 133, 237, 330. Изд. БКП, 1956 г.

Н. С. Хрущов — Реч пред VII конгрес на Българската комунистическа партия. Изд. БКП, 1958 г.

Н. С. Хрущов — Контролни цифри за развитие на народното стопанство на СССР през 1959—1965 г. Раздел II. Изд. БКП, 1959 г.

Д. Благоев — Марксизъм или бернщайнианство. Избрани произведения, т. II, Изд. БКП, 1951 г.

Т. Живков — За ускоряване развитието на народното стопанство, за подобряване на материалното и културното положение на народа и за преустройство на държавното и стопанското ръководство. Изд. БКП, 1959 г.

Декларация на Съвещанието на представители на комунистическите и работническите партии на социалистическите страни, състояло се в Москва от 14 до 16 ноември 1957 г. Изд. БКП, 1957 г.

**ТРУДЪТ НА В. И. ЛЕНИН —
„ИМПЕРИАЛИЗМЪТ КАТО НАЙ-ВИСОК
СТАДИЙ НА КАПИТАЛИЗМА“**

1. Историческата обстановка, при която се появи книгата на В. И. Ленин „Империализмът като най-висок стадий на капитализма“.

2. В. И. Ленин за прерастването на капитализма в монополистически капитализъм. Основните икономически признаци на империализма.

3. Историческото място на империализма. Империализмът като особен стадий на капитализма: монополистически капитализъм; паразитен или загниващ капитализъм; умиращ капитализъм.

4. Разобличаването от В. И. Ленин на антимарксистките „теории“ за империализма. Критика на съвремен-

ните буржоазни и ревизионистични теории за тенденциите на развитие на империализма.

5. В. И. Ленин за неравномерното икономическо и политическо развитие на капитализма в епохата на империализма и за възможността социалистическата революция да победи в една страна.

6. Историческото значение на книгата на В. И. Ленин „Империализмът като най-висок стадий на капитализма“.

ЛИТЕРАТУРА

- В. И. Ленин** — Империализмът като най-висок стадий на капитализма. Съч., т. 22.
- В. И. Ленин** — Войната и руската социалдемокрация. Съч., т. 21.
- В. И. Ленин** — За лозунга Европейски съединени щати. Съч., т. 21.
- В. И. Ленин** — Империализмът и разцеплението в социализма. Съч., т. 23.
- В. И. Ленин** — Писмо до американските работници. Съч., т. 28.
- В. И. Ленин** — VIII конгрес на РКП (б). 18—23 март 1919 г. Доклад за партийната програма. 19 март. Съч., т. 29.
- Н. С. Хрущов** — Контролни цифри за развитие на народното стопанство на СССР през 1959—1965 г. Раздел III, Изд. БКП, 1959 г.
- Н. С. Хрущов** — Реч пред VII конгрес на Българската комунистическа партия. Изд. БКП, 1958 г.
- Т. Живков** — Отчетен доклад на Централния комитет на Българската комунистическа партия пред VII конгрес на партията. Раздел I. Изд. БКП, 1958 г.

Декларация на Съвещанието на представители на комунистическите и работническите партии на социалистическите страни, състояло се в Москва от 14 до 16 ноември 1957 г. Изд. БКП, 1957 г.

ТРУДЪТ НА В. И. ЛЕНИН — „ДЪРЖАВАТА И РЕВОЛЮЦИЯТА“

1. Историческата обстановка, в която е написана книгата на В. И. Ленин „Държавата и революцията“.
2. В. И. Ленин за произхода и класовата същност на държавата.
3. Марксизмът-ленинизмът за историческия опит на революцията от 1848—1851 г. и на Парижката комуна от 1871 г. Необходимостта от разрушаване на буржоазната държавна машина в революцията.
4. Развитие от В. И. Ленин на марксисткото учение за диктатурата на пролетариата. Разнообразието на политическите форми на диктатура на пролетариата.
5. Марксистко-ленинското учение за двете фази в развитието на комунистическото общество. XXI конгрес на КПСС за закономерностите на прехода от социализма към комунизма и ролята на социалистическата държава.
6. Лениновата критика на опортюнистическите извращения на марксисткото учение за държавата и революцията. Критика на ревизионистическите теории за надкласовия характер на съвременната буржоазна държава и за отмирането на диктатурата на пролетариата.
7. Историческото значение на книгата на В. И. Ленин „Държавата и революцията“.

ЛИТЕРАТУРА

К. Маркс — Критика на Готската програма. К. Маркс и Ф. Енгелс. Избрани произведения, т. II.

- Ф. Енгелс** — Произход на семейството, частната собственост и държавата. Изд. БКП.
- В. И. Ленин** — Държавата и революцията. Съч., т. 25.
- В. И. Ленин** — За държавата. Съч., т. 29.
- В. И. Ленин** — За диктатурата на пролетариата. Съч., т. 30.
- И. В. Сталин** — За основите на ленинизма. Раздел IV. Съч., т. 6.
- И. В. Сталин** — Към въпросите на ленинизма. Раздел IV. Съч., т. 8.
- И. В. Сталин** — Отчетен доклад пред XVIII конгрес за работата на ЦК на ВКП(б). Раздел III, т. 3. Въпроси на ленинизма.
- Н. С. Хрущов** — Отчетен доклад на Централния комитет на КПСС пред XX конгрес на партията. Раздел I. Изд. БКП, 1956 г.
- Н. С. Хрущов** — Реч пред VII конгрес на Българската комунистическа партия. Изд. БКП, 1958 г.
- Н. С. Хрущов** — Контролни цифри за развитие на народното стопанство на СССР през 1959—1965 г. Раздели III, IV. Изд. БКП, 1959 г.
- Г. Димитров** — Политически отчет на ЦК на БРП(к) пред V конгрес на партията. Раздел III. Изд. БКП, 1949 г.
- Т. Живков** — За ускоряване развитието на народното стопанство, за подобряване материалното и културното положение на народа и за преустройство на държавното и стопанското ръководство. Раздел I. Изд. БКП, 1959 г.
- Декларация на Съвещанието на представители на комунистическите и работническите партии на социалистическите страни, състояло се в Москва от 14 до 16 ноември 1957 г. Изд. БКП, 1957 г.

**ТРУДЪТ НА В. И. ЛЕНИН —
„ЛЕВИЧАРСТВОТО“ — ДЕТСКАТА БОЛЕСТ
НА КОМУНИЗМА“**

1. Историческата обстановка, при която се появи книгата на В. И. Ленин — „Левичарството“ — детската болест на комунизма“.

2. В. И. Ленин за международното значение на Великата октомврийска социалистическа революция и историческия опит на Болшевишката партия.

3. В. И. Ленин за диктатурата на пролетариата, нейната същност и основните ѝ задачи. Ръководната роля на комунистическата партия в системата на диктатурата на пролетариата.

4. В. И. Ленин за борбата на болшевиките против опортюнизма във всичките му разновидности. Непримиримата борба срещу опортюнизма от „дясно“ и от „ляво“ — закон за развитието на комунистическите партии.

5. В. И. Ленин за необходимостта да се укрепват връзките на партията с масите, за участието на комунистите в реакционните профсъюзи и буржоазните парламенти, за отношението на марксистката партия към компромисите.

6. В. И. Ленин за революционната ситуация и за политическата стратегия и тактика.

7. Историческото значение на книгата на В. И. Ленин „Левичарството“ — детската болест на комунизма“. Разработване от В. И. Ленин на стратегията и тактиката на международното комунистическо движение.

ЛИТЕРАТУРА

В. И. Ленин — „Левичарството“ — детската болест на комунизма. Съч., т. 31.

В. И. Ленин — Условия за приемане в Комунистическия интернационал. Съч., т. 31.

- В. И. Ленин** — Доклад за международното положение и основните задачи на Комунистическия интернационал. Съч., т. 31.
- В. И. Ленин** — Икономика и политика в епохата на диктатурата на пролетариата. Съч., т. 30.
- В. И. Ленин** — За компромисите. Съч., т. 25.
- И. В. Сталин** — Международният характер на Октомврийската революция. Съч., т. 10.
- И. В. Сталин** — Още веднаж за социалдемократическия уклон в нашата партия. Съч., т. 9, стр. 5—10.
- Н. С. Хрущов** — Контролни цифри за развитие на народното стопанство на СССР през 1959—1965 г. Раздели IV, V. Изд. БКП, 1959 г.
- Н. С. Хрущов** — Отчетен доклад на Централния комитет на КПСС пред XX конгрес на партията. Изд. БКП, 1956 г.
- Н. С. Хрущов** — Реч пред VII конгрес на Българската комунистическа партия. Изд. БКП, 1958 г.
- Т. Живков** — Отчетен доклад на Централния комитет на Българската комунистическа партия пред VII конгрес на партията. Изд. БКП, 1958 г.
- Т. Живков** — За ускоряване развитието на народното стопанство, за подобряване материалното и културното положение на народа и за преустройство на държавното и стопанското ръководство. Изд. БКП, 1959 г.

**ТРУДОВЕТЕ НА И. В. СТАЛИН —
„ЗА ОСНОВИТЕ НА ЛЕНИНИЗМА“ И
„КЪМ ВЪПРОСИТЕ НА ЛЕНИНИЗМА“**

1. Историческата обстановка, в която се появиха трудовете на И. В. Сталин „За основите на ленинизма“ и „Към въпросите на ленинизма“.

2. Научното определение на ленинизма от И. В. Сталин. Историческите корени на ленинизма. Главното в ленинизма. Международният характер на ленинизма.

3. И. В. Сталин за марксистко-ленинския метод и за значението на теорията. Ленинската теория за пролетарската революция.

4. По-нататъшното развитие от И. В. Сталин на марксистко-ленинското учение за диктатурата на пролетариата.

5. По-нататъшното развитие от И. В. Сталин на ленинското учение за победата на социализма в една страна. XXI конгрес на КПСС за окончателната победа на социализма.

6. Селският и националният въпроси като част от общия въпрос на пролетарската революция и диктатурата на пролетариата.

7. Стратегията и тактиката на ленинизма като наука за ръководство на класовата борба на пролетариата. Стратегическо и тактическо ръководство.

8. По-нататъшно развитие от И. В. Сталин на марксистко-ленинското учение за партията. Особеностите на партията от нов тип.

9. Партията и работническата класа в системата на диктатурата на пролетариата.

10. Историческото значение на трудовете на И. В. Сталин — „За основите на ленинизма“ и „Към въпросите на ленинизма“.

ЛИТЕРАТУРА

К. Маркс — Критика на Готската програма. К. Маркс и Ф. Енгелс. Избрани произведения, т. II. Изд. БКП.

В. И. Ленин — Държавата и революцията. Раздел V, Съч., т. 25.

В. И. Ленин — За диктатурата на пролетариата. Съч., т. 30.

- И. В. Сталин** — За основите на ленинизма. Съч., т. 6.
- И. В. Сталин** — Към въпросите на ленинизма. Съч., т. 8.
- И. В. Сталин** — Към въпроса за стратегията и тактиката на руските комунисти. Съч., т. 5.
- И. В. Сталин** — За трите основни лозунга на партията по селския въпрос. Съч., т. 9.
- И. В. Сталин** — За Ленин. Съч., т. 6.
- Н. С. Хрущов** — Контролни цифри за развитие на народното стопанство на СССР през 1959—1965 г. Раздел IV. Изд. БКП, 1959 г.
- Г. Димитров** — Политически отчет на ЦК на БРП(к) пред V конгрес на партията. Раздели II, III, Изд. БКП, 1949 г.
- Т. Живков** — Отчетен доклад на Централния комитет на Българската комунистическа партия пред VII конгрес на партията. Раздел II, т. 5, раздел III, т. 3, 4. Изд. БКП, 1958 г.
- Т. Живков** — За ускоряване развитието на народното стопанство, за подобряване материалното и културното положение на народа и за преустройство на държавното и стопанското ръководство. Раздел I. Изд. БКП, 1959 г.

Коректор : Константин Колев

Дадена в производството на 11. IX. 1959 г Подп. за печат на 16. IX. 1959 г.

Формат 84×108₃₂. Печ. коли 1¹/₂. Авторски коли 1·30. Изд. коли 1·14.

Тираж: 5,000. № 2600. II. гр. II.

Цена 0·40 лв. 1955 г.

*Държавен полиграфически комбинат „Д. Благоев“
№ 665*

Sanitized Copy Approved for Release 2010/05/12 : CIA-RDP80T00246A051900460001-5

0-40 лв.
Цена 1955 г.

Sanitized Copy Approved for Release 2010/05/12 : CIA-RDP80T00246A051900460001-5

ОТДЕЛ
„ПРОПАГАНДА И АГИТАЦИЯ“
НА ЦК НА БКП

ПРИМЕРЕН
УЧЕБЕН ПЛАН

ЗА ИЗУЧАВАНЕ
НА ДИАЛЕКТИЧЕСКИ
И ИСТОРИЧЕСКИ
МАТЕРИАЛИЗЪМ



ИЗДАТЕЛСТВО
НА БЪЛГАРСКАТА КОМУНИСТИЧЕСКА ПАРТИЯ
1980

25X1

Page Denied

ОТДЕЛ
„ПРОПАГАНДА И АГИТАЦИЯ“
НА ЦК НА БКП

ПРИМЕРЕН
УЧЕБЕН ПЛАН

ЗА ИЗУЧАВАНЕ
НА ДИАЛЕКТИЧЕСКИ
И ИСТОРИЧЕСКИ
МАТЕРИАЛИЗЪМ



ИЗДАТЕЛСТВО
НА БЪЛГАРСКАТА КОМУНИСТИЧЕСКА ПАРТИЯ
СОФИЯ 1959

Коректор : Елисавета Алексиева

Дадена в производство на 1. IX. 1959 г. Подп. за печат на 11. IX. 1959 г.
Формат 84 × 103/32. Печ. коли 1³/₄. Авт. коли 1·52. Изд. коли 1·33.
Тираж : 3.000. № 2592. Л. гр. II.
Цена 0·45 лв. | 1955 г.

Държавен полиграфически комбинат „Д. Благоев“
Пор. 646

ПРИМЕРЕН УЧЕБЕН ПЛАН

ЗА ИЗУЧАВАНЕ НА ДИАЛЕКТИЧЕСКИ И ИСТОРИЧЕСКИ МАТЕРИАЛИЗЪМ*

ВЪВЕДЕНИЕ

1. Предмет на философията.
2. Борбата между материализма и идеализма в историята на философията до появата на марксизма.
3. Възникване и развитие на марксистката философия.

I. ДИАЛЕКТИЧЕСКИ МАТЕРИАЛИЗЪМ

4. Материя и форми на нейното съществуване.
5. Материя и съзнание.
6. Закономерната връзка на явленията на действителността.
7. Основни закони на диалектиката. Законът за преминаване на количествените изменения в качествени изменения. Извършването на икономически скок — диалектическа закономерност в развитието на нашето социалистическо общество.
8. Законът за единството и борбата на противоположностите. Характерът на противоречията в нашето общество и пътищата за тяхното преодоляване.
9. Законът за отрицание на отрицанието.
10. Диалектика на процеса на познанието. Практиката — основа, цел и критерий на процеса на познанието.

II. ИСТОРИЧЕСКИ МАТЕРИАЛИЗЪМ

11. Историческият материализъм като наука за законите на развитието на обществото.

* Настоящият план може да служи за разработка на учебни планове за кръжоци, семинари, школи и самообразователни се.

12. Материалното производство — основа на обществения живот.
13. Диалектика на производителните сили и производствените отношения. Развитие и усъвършенстване на социалистическите производствени отношения в нашата страна.
14. База и надстройка на обществото. Развитие и усъвършенстване на социалистическата база и надстройка на нашето общество.
15. Класи, класова борба, държава. Развитие и функции на социалистическата държава в процеса на завършване строителството на социализма и постепенния преход към комунизма.
16. Социалната революция като закономерност на смяната на общественно-икономическите формации. Характер и главни закономерности на социалистическата революция в България.
17. Общественото съзнание и неговата роля в живота на обществото.
 - а) Политическите и правни възгледи като форма на общественото съзнание. Особената роля на политическата идеология и нейното влияние върху всички форми на общественото съзнание.
 - б) Науката и философията като форми на общественото съзнание. Повишаване ролята на науката в борбата за завършване изграждането на социалистическото общество в нашата страна.
 - в) Моралът като форма на общественото съзнание. Основни проблеми на марксистката етика.
 - г) Изкуството като форма на общественото съзнание и неговата роля в общественото развитие.
 - д) Религията като форма на общественото съзнание. Борбата за преодоляване религиозната идеология — съставна част на комунистическото възпитание на трудещите се.
 - е) Ролята на социалистическата идеология в борбата за построяването на социалистическото общество.

18. Ролята на народните маси и на личността в историята. Решаващата роля на трудещите се за осъществяването на икономическия скок в нашата страна.
19. Критика на основните направления в съвременната буржоазна философия и социология.

ЛИТЕРАТУРА

КЪМ ТЕМАТА — ПРЕДМЕТ НА ФИЛОСОФИЯТА

- К. Маркс** — Тезиси за Фойербах. Към книгата на Ф. Енгелс „Лудвиг Фойербах и краят на класическата немска философия“.
- К. Маркс** — Капиталът, т. I. Послеслов към второто издание.
- Ф. Енгелс** — Лудвиг Фойербах и краят на класическата немска философия, гл. II.
- Ф. Енгелс** — Анти-Дюринг. Общи бележки.
- В. И. Ленин** — Към въпроса за диалектиката. Философски тетрадки. Изд. на БКП, 1956 г.
- В. И. Ленин** — Материализъм и емпириокритицизъм, гл. VI, § 4 и заключението. Съч., т. 14.
- В. И. Ленин** — Карл Маркс. Съч., т. 21.
- В. И. Ленин** — За значението на войнстващия материализъм. Съч., т. 33.
- Основи на марксистката философия. Изд. на БКП, 1958 г.

КЪМ ТЕМАТА — БОРБАТА МЕЖДУ МАТЕРИАЛИЗМА И ИДЕАЛИЗМА В ИСТОРИЯТА НА ФИЛОСОФИЯТА ДО ПОЯВАТА НА МАРКСИЗМА.

- К. МАРКС** — Тезиси за Фойербах. Към книгата на Ф. Енгелс „Лудвиг Фойербах и краят на класическата немска философия“.
- Ф. Енгелс** — Лудвиг Фойербах и краят на класическата немска философия, гл. II.
- Ф. Енгелс** — Анти-Дюринг. Увод, втори отдел, § 1.
- В. И. Ленин** — Материализъм и емпириокритицизъм. Вместо увод, гл. III, § 1; гл. VI, § 4. Съч., т. 14.

В. И. Ленин — Карл Маркс. Съч., т. 21, стр. 39—41.

В. И. Ленин — За значението на войнствуващия материализъм. Съч., т. 33.

Д. Благоев — Марксизъм или бернщайнианство. Избрани произведения, т. II, стр. 15—39.

Д. Благоев — Основните въпроси на марксизма. Избрани произведения, т. II, стр. 309—323.

Основи на марксистката философия. Изд. на БКП, 1958 г.

КЪМ ТЕМАТА — ВЪЗНИКВАНЕ И РАЗВИТИЕ НА МАРКСИСТКАТА ФИЛОСОФИЯ.

К. Маркс и

Ф. Енгелс — Манифест на Комунистическата партия.

К. Маркс — Капиталът, т. I. Послеслов към второто издание.

К. Маркс — Тезиси за Фойербах. Към книгата на Ф. Енгелс „Лудвиг Фойербах и краят на класическата немска философия“.

К. Маркс — Писмо до И. Вайдемайер, 5 март 1852 г. К. Маркс и Фр. Енгелс. Избрани писма.

Ф. Енгелс — Лудвиг Фойербах и краят на класическата немска философия, гл. II.

Ф. Енгелс — Реч на гроба на Маркс. Карл Маркс и Фридрих Енгелс. Избрани произведения, т. II.

В. И. Ленин — Материализъм и емпириокритицизъм, гл. IV, § 4 и заключението. Съч., т. 14.

В. И. Ленин — Историческата съдба на учението на Карл Маркс. Съч., т. 18.

В. И. Ленин — Трите източника и трите съставни части на марксизма. Съч., т. 19.

В. И. Ленин — Карл Маркс. Съч., т. 21.

Н. С. Хрущов — Реч пред VII конгрес на Българската комунистическа партия. Изд. на БКП, 1958 г.

Н. С. Хрущов — Контролни цифри за развитие на народното стопанство на СССР през 1959—1965 г. Раздел IV. Изд. на БКП, 1959 г.

Г. Димитров — Политически отчет на ЦК на БРП (к) пред V конгрес на партията. Раздел III.

Т. Живков — Отчетен доклад на Централния комитет на Българската комунистическа партия пред VII конгрес на партията. Раздел III, т. 3, 4.

Т. Живков — За ускоряване развитието на народното стопанство, за подобряване материалното и културното положение на народа и за преустройство на държавното и стопанското ръководство. Увод, Раздел I. Изд. на БКП, 1959 г.

Основи на марксистката философия. Изд. на БКП, 1958 г.

I. ДИАЛЕКТИЧЕСКИ МАТЕРИАЛИЗЪМ

КЪМ ТЕМАТА — МАТЕРИЯ И ФОРМИ НА НЕЙНОТО СЪЩЕСТВУВАНЕ.

Ф. Енгелс — Анти-Дюринг. Първи отдел, гл. IV, V, VI.

Ф. Енгелс — Лудвиг Фойербах и краят на класическата немска философия, гл. II.

Ф. Енгелс — Диалектика на природата. Изд. на БКП, 1950 г., стр. 35—44, 73—90, 246—253.

В. И. Ленин — Материализъм и емпириокритицизъм, гл. I, § 4; гл. III, § 1, 5 и 6; гл. V, § 1, 2, 3 и 8. Съч., т. 14.

В. И. Ленин — Карл Маркс, Съч., т. 21, стр. 39—41.

В. И. Ленин — За значението на войнстващия материализъм. Съч., т. 33.

Д. Благоев—Към марксизма. Избрани произведения, т. II.

КЪМ ТЕМАТА — МАТЕРИЯ И СЪЗНАНИЕ

Ф. Енгелс — Лудвиг Фойербах и краят на класическата немска философия, гл. II.

Ф. Енгелс — Анти-Дюринг. Първи отдел, гл. VII, VIII.

Ф. Енгелс — Ролята на труда при превръщането на маймуната в човек. Карл Маркс и Фридрих Енгелс. Избрани произведения, т. II.

- В. И. Ленин** — Материализъм и емпириокритицизъм. Вмesto увод. гл. I, § 2, 4, 5 и 6. Съч., т. 14.
- И. В. Сталин** — За диалектическия и историческия материализъм. Въпроси на ленинизма. Основи на марксистката философия. Изд. на БКП, 1958 г.
- КЪМ ТЕМАТА — ЗАКОНОМЕРНАТА ВРЪЗКА НА ЯВЛЕНИЯТА НА ДЕЙСТВИТЕЛНОСТТА.**
- К. Маркс** — Капиталът, т. I. Послеслов към II издание. Изд. на БКП.
- Ф. Енгелс** — Анти-Дюринг. Общи бележки. Първи отдел, гл. VI. Старият предговор към „Анти-Дюринг“ — За диалектиката.
- Ф. Енгелс** — Диалектика на природата. Изд. на БКП, 1950 г., стр. 35—44, 225; 231—233.
- Ф. Енгелс** — Лудвиг Фойербах и края на класическата немска философия, гл. II. Изд. на БКП.
- В. И. Ленин** — Материализъм и емпириокритицизъм, гл. III, § 3.
- В. И. Ленин** — Предстоящите задачи на съветската власт. Съч., т. 27, стр. 266.
- В. И. Ленин** — Още веднъж за профсъюзите, за текущия момент и за грешките на Троцки и Бухарин. Съч., т. 32, стр. 71—86.
- Н. С. Хрущов** — Отчетен доклад на Централния комитет на КПСС пред XX конгрес на партията. Изд. на БКП, 1956 г., стр. 38—46.
- Н. С. Хрущов** — Контролни цифри за развитие на народното стопанство на СССР през 1959—1965 г. Раздел IV. Изд. на БКП, 1959 г.
- Т. Живков** — Отчетен доклад на Централния комитет на Българската комунистическа партия пред VII конгрес на партията. Раздел III, т. 3 и 4.

Т. Живков — Всенародното движение за изпълнение на третата петилетка в съкратени срокове и нашите задачи. Изд. на БКП, 1958 г.

Основи на марксистката философия. Изд. на БКП, 1958 г.

КЪМ ТЕМАТА — ОСНОВНИ ЗАКОНИ НА ДИАЛЕКТИКАТА. ЗАКОНЪТ ЗА ПРЕМИНАВАНЕ НА КОЛИЧЕСТВЕНИТЕ ИЗМЕНЕНИЯ В КАЧЕСТВЕНИ ИЗМЕНЕНИЯ. ИЗВЪРШВАНЕТО НА ИКОНОМИЧЕСКИ СКОК — ДИАЛЕКТИЧЕСКА ЗАКОНОМЕРНОСТ В РАЗВИТИЕТО НА НАШЕТО СОЦИАЛИСТИЧЕСКО ОБЩЕСТВО.

К. Маркс — Капиталът, т. I, Изд. на БКП, 1955 г., стр. 757—760.

Ф. Енгелс — Анти-Дюринг. Първи отдел, гл. XII.

Ф. Енгелс — Диалектика на природата. Изд. на БКП, 1950 г., стр. 41; 65—70.

В. И. Ленин — Предстоящите задачи на съветската власт. Съч., т. 27, стр. 265—266.

В. И. Ленин — Философски тетрадки. Изд. на БКП, 1956 г., стр. 123.

Н. С. Хрущов — Контролни цифри за развитие на народното стопанство на СССР през 1959—1965 г. Раздел IV. Изд. на БКП, 1959 г.

Д. Благоев — Марксизъм или бернщайнианство. Избрани произведения, т. II.

Г. Димитров — Политически отчет на ЦК на БРП (к) пред V конгрес на партията. Раздел II.

Т. Живков — Отчетен доклад на Централния комитет на Българската комунистическа партия пред VII конгрес на партията. Изд. на БКП, 1958 г., стр. 37—39.

Т. Живков — Всенародното движение за изпълнение на третата петилетка в съкратени срокове и нашите задачи. Изд. на БКП, 1958 г.

- Т. Живков** — За ускоряване развитието на народното стопанство, за подобряване материалното и културното положение на народа и за преустройство на държавното и стопанското ръководство. Изд. на БКП, 1959 г.
- Основи на марксистката философия. Изд. на БКП, 1958 г.
- КЪМ ТЕМАТА — ЗАКОНЪТ ЗА ЕДИНСТВОТО И БОРБАТА НА ПРОТИВОПОЛОЖНОСТИТЕ. ХАРАКТЕР НА ПРОТИВОРЕЧИЯТА В НАШЕТО ОБЩЕСТВО И ПЪТИЩАТА ЗА ТЯХНОТО ПРЕОДОЛЯВАНЕ.**
- Ф. Енгелс** — Анти-Дюринг. Изд. на БКП, 1954 г., стр. 25—29; 67—68; 137—140.
- Ф. Енгелс** — Диалектика на природата. Изд. на БКП, 1959 г., стр. 76—78; 215—225; 298—311.
- В. И. Ленин** — Карл Маркс. Съч., т. 21, стр. 41—43.
- В. И. Ленин** — „Левичарството“ — детската болест на комунизма. Съч., т. 31, стр. 76—77.
- В. И. Ленин** — Философски тетрадки. Изд. на БКП, 1956 г., стр. 183—193; 242; 327—330.
- И. В. Сталин** — За основите на ленинизма, гл. II. Съч., т. 6.
- Н. С. Хрушчов** — Контролни цифри за развитие на народното стопанство на СССР през 1959—1965 г. Раздел IV. Изд. на БКП, 1959 г.
- Мао Цзе-дун** — Относно противоречието. Избрани произведения, т. 2.
- Д. Благоев** — Марксизъм или бернщайнианство. Избрани произведения, т. II.
- Г. Димитров** — Настъплението на фашизма и задачите на Комунистическия интернационал в борбата за единството на работническата класа против фашизма. Раздел II. Съч., т. 10.
- Т. Живков** — Отчетен доклад на Централния комитет на Българската комунистическа партия пред VII конгрес на партията. Раздел III, т. 3 и 4.

- Т. Живков** — Всенародното движение за изпълнение на третата петилетка в съкратени срокове и нашите задачи. Изд. на БКП, стр. 22—28; 42—47.
- Т. Живков** — За ускоряване развитието на народното стопанство, за подобряване материалното и културното положение на народа и за преустройство на държавното и стопанското ръководство. Раздел I и II. Изд. на БКП, 1959 г.
- Основи на марксистката философия. Изд. на БКП, 1958 г.

КЪМ ТЕМАТА — ЗАКОНЪТ ЗА ОТРИЦАНИЕ НА ОТРИЦАНИЕТО.

- К. Маркс** — Капиталът, т. I. Изд. на БКП, 1955 г., стр. 714—717; 757—760.
- Ф. Енгелс** — Лудвиг Фойербах и краят на класическата немска философия. Карл Маркс и Фридрих Енгелс. Избрани произведения, т. II, стр. 409—416.
- Ф. Енгелс** — Анти-Дюринг. Първи отдел, гл. XIII.
- Ф. Енгелс** — Диалектика на природата. Изд. на БКП, 1950 г., стр. 23; 66; 215—216.
- В. И. Ленин** — Какво представляват „приятелите на народа“ и как воюват те против социалдемократите? Съч., т. I, стр. 160—174.
- В. И. Ленин** — Карл Маркс. Съч., т. 21, стр. 41—43.
- В. И. Ленин** — Задачите на младежките съюзи. Съч., т. 31.
- Г. Димитров** — За ролята и задачите на сп. „Философска мисъл“. Съч., т. 12.
- Т. Живков** — Отчетен доклад на Централния комитет на Българската комунистическа партия пред VII конгрес на партията. Изд. на БКП, 1958 г., стр. 37—39.
- Т. Живков** — За ускоряване развитието на народното стопанство, за подобряване материалното и културното положение на народа и за пре-

устройство на държавното и стопанското ръководство. Раздел I. Изд. на БКП, 1959 г.

Основи на марксистката философия. Изд. на БКП, 1958 г.

КЪМ ТЕМАТА — ДИАЛЕКТИКА НА ПРОЦЕСА НА ПОЗНАНИЕТО. ПРАКТИКАТА — ОСНОВА, ЦЕЛ И КРИТЕРИЙ НА ПРОЦЕСА НА ПОЗНАНИЕТО.

К. Маркс — Тезиси за Фойербах. Към книгата на Ф. Енгелс „Лудвиг Фойербах и краят на класическата немска философия“.

Ф. Енгелс — Лудвиг Фойербах и краят на класическата немска философия, гл. II.

Ф. Енгелс — Анти-Дюринг. Първи отдел, гл. IX, XI.

Ф. Енгелс — Ролята на труда при превръщането на маймуната в човек.

В. И. Ленин — Материализъм и емпириокритицизъм, гл. I, § 1, 2, 3; гл. II, § 1—6; гл. IV, § 1, 6. Съч., т. 14.

В. И. Ленин — Философски тетрадки. Изд. на БКП, 1956 г., стр. 104, 107, 126, 128, 133, 237, 327—330.

Н. С. Хрущов — Отчетен доклад на Централния комитет на КПСС пред XX конгрес на партията. Изд. на БКП, 1956 г., стр. 125—131.

Н. С. Хрущов — Реч пред VII конгрес на Българската комунистическа партия. Изд. на БКП, 1958 г.

Н. С. Хрущов — Контролни цифри за развитие на народното стопанство на СССР през 1959—1965 г. Раздел II, стр. 58—67. Изд. на БКП, 1959 г.

Мао Цзе-дун — Относно практиката. Избрани произведения, т. I.

Д. Благоев — Диалектически материализъм и теорията на познанието. Избрани произведения, т. II.

Т. Живков — Отчетен доклад на Централния комитет на Българската комунистическа партия пред VII конгрес на партията. Раздел III, т. 3. Изд. на БКП, 1958 г.

Т. Живков — За ускоряване развитието на народното стопанство, за подобряване материалното и културното положение на народа и за преустройство на държавното и стопанското ръководство. Изд. на БКП, 1959 г.

Основи на марксистката философия. Изд. на БКП, 1958 г.

II. ИСТОРИЧЕСКИ МАТЕРИАЛИЗЪМ

КЪМ ТЕМАТА — ИСТОРИЧЕСКИЯТ МАТЕРИАЛИЗЪМ КАТО НАУКА ЗА ЗАКОНИТЕ НА РАЗВИТИЕТО НА ОБЩЕСТВОТО

К. Маркс — Предговор към „Към критиката на политическата икономия“. Карл Маркс и Фридрих Енгелс. Избрани произведения, т. I.

Ф. Енгелс — Анти-Дюринг. Общи бележки. Увод, стр. 19—33.

Ф. Енгелс — Лудвиг Фойербах и краят на класическата немска философия. Карл Маркс и Фридрих Енгелс. Избрани произведения, т. II, стр. 442—449.

Ф. Енгелс — Реч на гроба на Маркс. Карл Маркс и Фридрих Енгелс. Избрани произведения, т. II.

В. И. Ленин — Какво представляват „приятелите на народа“ и как воюват те против социалдемократите? Съч., т. I, стр. 127—138.

В. И. Ленин — Карл Маркс. Съч., т. 21, стр. 43—48.

Н. С. Хрущов — Реч пред VII конгрес на Българската комунистическа партия. Изд. на БКП, 1958 г.

Н. С. Хрущов — Контролни цифри за развитие на народното стопанство на СССР през 1959—1965 г. Раздел IV. Изд. на БКП, 1959 г.

Д. Благоев — Научний социализъм или марксизъм. Марксистите или социалдемократите и Г. Прокопиев. Избрани произведения, т. I.

Г. Димитров — За ролята и задачите на сп. „Философска мисъл“. Съч., т. 12 или списание „Философска мисъл“, кн. 3, 1950 г.

Т. Живков — Всенародното движение за изпълнението на третата петилетка в съкратени срокове и нашите задачи. Изд. на БКП, 1958 г.

Декларация на Съвещанието на представители на комунистическите и работническите партии на социалистическите страни, състояло се в Москва от 14 до 16 ноември 1957 г. Изд. на БКП, 1957 г.

Основи на марксистката философия. Изд. на БКП, 1958 г.

КЪМ ТЕМАТА — МАТЕРИАЛНОТО ПРОИЗВОДСТВО — ОСНОВА НА ОБЩЕСТВЕНИЯ ЖИВОТ.

К. Маркс и Ф.

Енгелс — Манифест на Комунистическата партия. К. Маркс и Ф. Енгелс. Избрани произведения, т. I, стр. 337—347.

К. Маркс — Капиталът, т. I, гл. V, § I.

К. Маркс — Писмо до П. В. Аненков, 28 декември 1846 г. К. Маркс и Ф. Енгелс. Избрани писма.

К. Маркс — Предговор към „Към критиката на политическата икономия“. Карл Маркс и Фридрих Енгелс. Избрани произведения, т. I.

Ф. Енгелс — Ролята на труда при превръщането на маймуната в човек. Карл Маркс и Фридрих Енгелс. Избрани произведения, т. II, стр. 85—99.

Ф. Енгелс — Писмо до И. Блох, 21—22 септември 1890 г. К. Маркс и Ф. Енгелс. Избрани писма.

В. И. Ленин — Материализъм и емпириокритицизъм, гл. 6. Съч., т. 14.

- В. И. Ленин** — Икономика и политика в епохата на диктатурата на пролетариата. Съч., т. 30.
- И. В. Сталин** — За диалектическия и историческия материализъм. Въпроси на ленинизма. Изд. на БКП, 1953 г., стр. 700—704.
- Н. С. Хрущов** — Контролни цифри за развитие на народното стопанство на СССР през 1959—1965 г., Раздел. 2, 3, и 4. Изд. на БКП, 1959 г.
- Д. Благоев** — Основните въпроси на марксизма. Избрани произведения, т. II, стр. 319—322.
- Т. Живков** — Отчетен доклад на Централния комитет на Българската комунистическа партия пред VII конгрес на партията. Раздел II. Изд. на БКП, 1958 г.
- Т. Живков** — За ускоряване развитието на народното стопанство, за подобряване на материалното и културното положение на народа и за преустройството на държавното и стопанското ръководство. Раздел. II, IV. Изд. на БКП, 1959 г.
- Основи на марксистката философия. Изд. на БКП, 1958 г.

КЪМ ТЕМАТА — ДИАЛЕКТИКА НА ПРОИЗВОДИТЕЛНИТЕ СИЛИ И ПРОИЗВОДСТВЕНИТЕ ОТНОШЕНИЯ. РАЗВИТИЕ И УСЪВЪРШЕНСТВУВАНЕ НА СОЦИАЛИСТИЧЕСКИТЕ ПРОИЗВОДСТВЕНИ ОТНОШЕНИЯ В НАШАТА СТРАНА.

- К. Маркс и Ф. Енгелс** — Манифест на Комунистическата партия, гл. I.
- К. Маркс** — Предговор към „Към критиката на политическата икономия“. Карл Маркс и Фридрих Енгелс. Избрани произведения, т. I.
- Ф. Енгелс** — Анти-Дюринг. Втори отдел, гл. II, IV.
- В. И. Ленин** — Карл Маркс. Съч., т. 21, стр. 43—48.
- В. И. Ленин** — За нашата революция. Съч., т. 33.

- И. В. Сталин** — За диалектическия и историческия материализъм. Въпроси на ленинизма. Изд. на БКП, 1953 г., стр. 704—717.
- Н. С. Хрущов** — Отчетен доклад на Централния комитет на КПСС пред XX конгрес на партията. Изд. на БКП, 1955 г., стр. 5—46; 74—82.
- Н. С. Хрущов** — Контролни цифри за развитието на народното стопанство на СССР през 1959—1965 г. Изд. на БКП, 1959 г., стр. 13—48; 106—118.
- Д. Благоев** — Икономическото развитие на България. Избрани произведения, т. II, стр. 376—381.
- Г. Димитров** — Политически отчет на ЦК на БРП(к) пред V конгрес на партията. Раздел II, VI. Изд. на БКП.
- Т. Живков** — Отчетен доклад на Централния комитет на Българската комунистическа партия пред VII конгрес на партията. Раздел II. Изд. на БКП, 1958 г.
- Т. Живков** — За ускоряване развитието на народното стопанство, за подобряване материалното и културното положение на народа и за преустройството на държавното и стопанското ръководство. Раздел I, II, IV. Изд. на БКП 1959 г.
- А. Югов** — Доклад за директивите на VII конгрес на БКП по третия петгодишен план за развитие на НР България през 1958—1962 г. Раздел I. Изд. на БКП.
- Основи на марксистката философия. Изд. на БКП, 1958 г.
- КЪМ ТЕМАТА — БАЗА И НАДСТРОЙКА НА ОБЩЕСТВОТО. РАЗВИТИЕ И УСЪВЪРШЕНСТВУВАНЕ НА СОЦИАЛИСТИЧЕСКАТА БАЗА И НАДСТРОЙКА В НАШЕТО ОБЩЕСТВО.**
- К. Маркс** — Предговор към „Към критиката на политическата икономия“. Карл Маркс и Фридрих Енгелс. Избрани произведения, т. I.

- Ф. Енгелс** — Писмо до И. Блох, 21—22 септември 1890 г. К. Маркс и Ф. Енгелс. Избрани писма.
- Ф. Енгелс** — Писмо до К. Шмидт, 27 октомври 1890 г. К. Маркс и Ф. Енгелс. Избрани писма.
- Ф. Енгелс** — Писмо до Ф. Меринг, 14 юни 1893 г. К. Маркс и Ф. Енгелс. Избрани писма.
- Ф. Енгелс** — Писмо до Шаркенбург, 25 януари 1884 г. К. Маркс и Ф. Енгелс. Избрани писма.
- В. И. Ленин** — Икономика и политика в епохата на диктатурата на пролетариата. Съч., т. 30.
- И. В. Сталин** — Марксизмът и въпросите на езикознанието. Изд. на БКП.
- Н. С. Хрущов** — Контролни цифри за развитието на народното стопанство на СССР през 1959—1965 г. Раздел IV. Изд. на БКП, 1959 г.
- Г. Димитров** — Политически отчет на ЦК на БРП(к) пред V конгрес на партията. Раздел II, III, VI.
- Т. Живков** — Отчетен доклад на Централния комитет на Българската комунистическа партия пред VII конгрес на партията. Раздел II, III. Изд. на БКП. 1958 г.
- Т. Живков** — Повече между народа, по-близо до живота. В. „Работническо дело“, 10 април 1958 г.
- Т. Живков** — За ускоряване развитието на народното стопанство, за подобряване материалното и културното положение на народа и за преустройство на държавното и стопанското ръководство. Раздел I, IV и V. Изд. на БКП. 1959 г.
- Основи на марксистката философия. Изд. на БКП, 1958 г.
- КЪМ ТЕМАТА** — КЛАСИ, КЛАСОВА БОРБА, ДЪРЖАВА. РАЗВИТИЕ И ФУНКЦИИ НА СОЦИАЛИСТИЧЕСКАТА ДЪРЖАВА В ПРОЦЕСА НА ЗАВЪРШВАНЕ СТРОИТЕЛСТВОТО НА СОЦИАЛИЗМА И ПОСТЕПЕННИЯ ПРЕХОД КЪМ КОМУНИЗМА.

- К. Маркс и Ф. Енгелс** — Манифест на Комунистическата партия, гл. I.
- К. Маркс** — Писмо до И. Вайдемайер, 5 март 1852 г. К. Маркс и Ф. Енгелс. Избрани писма.
- Ф. Енгелс** — Анти-Дюринг. Изд. на БКП, 1954 г., стр. 306—316.
- Ф. Енгелс** — Произход на семейството, частната собственост и държавата, гл. V.
- В. И. Ленин** — За либералното и марксисткото разбиране на класовата борба. Съч., т. 19.
- В. И. Ленин** — Карл Маркс. Съч., т. 21, стр. 46—48; 65—69.
- В. И. Ленин** — Държавата и революцията, гл. V. Съч., т. 25.
- В. И. Ленин** — Великият почин. Съч., т. 29, стр. 413—418.
- В. И. Ленин** — За държавата. Съч., т. 29.
- В. И. Ленин** — За диктатурата на пролетариата. Съч., т. 30.
- И. В. Сталин** — Основите на ленинизма, гл. III, IV. Съч., т. 6.
- И. В. Сталин** — За десния уклон във ВКП(б), гл. II, IV., Съч., т. 12.
- Н. С. Хрущов** — Контролни цифри за развитието на народното стопанство на СССР през 1959—1965 г. Раздел III, IV. Изд. на БКП, 1959 г.
- Г. Димитров** — Политически отчет на ЦК на БРП(к) пред V конгрес на партията. Раздел I, II и III.
- Т. Живков** — Отчетен доклад на Централния комитет на Българската комунистическа партия пред VII конгрес на партията. Раздел II, т. 3, раздел III, т. 3.
- Т. Живков** — За ускоряване развитието на народното стопанство, за подобряване материалното и

културното положение на народа и за преустройството на държавното и стопанското ръководство. Раздел I. Изд. на БКП, 1959 г.

Декларация на Съвещанието на представители на комунистическите и работническите партии на социалистическите страни, състояло се в Москва от 14 до 16 ноември 1957 г.; Манифест на мира, приет на съвещанието на представители на комунистическите и работническите партии на социалистическите страни, състояло се в Москва (16 до 19 ноември 1957 г.) Изд. на БКП, 1957 г.

Основи на марксистката философия. Изд. на БКП, 1958 г.

КЪМ ТЕМАТА — СОЦИАЛНАТА РЕВОЛЮЦИЯ КАТО ЗАКОНОМЕРНОСТ НА СМЯНАТА НА ОБЩЕСТВЕНО-ИКОНОМИЧЕСКИТЕ ФОРМАЦИИ. ХАРАКТЕР И ЗАКОНОМЕРНОСТИ НА СОЦИАЛИСТИЧЕСКАТА РЕВОЛЮЦИЯ В БЪЛГАРИЯ.

В. И. Ленин — Крахът на II Интернационал. Съч., т. 21; стр. 205—210.

В. И. Ленин — За лозунга Европейски съединени щати. Съч., т. 21.

В. И. Ленин — Военната програма на пролетарската революция. Съч., т. 23.

В. И. Ленин — За задачите на пролетариата в настоящата революция. Съч., т. 24.

В. И. Ленин — Държавата и революцията, гл. V, Съч., т. 25.

В. И. Ленин — Марксизмът и въстанието. Съч., т. 26.

В. И. Ленин — Към историята на въпроса за диктатурата. Съч., т. 31.

Н. С. Хрущов — Отчетен доклад на Централния комитет на КПСС пред XX конгрес на партията. Изд. на БКП, 1956 г., стр. 38—46; 115—122.

Н. С. Хрущов — 40 години от Великата октомврийска социалистическа революция. Изд. на БКП, 1958 г.

Н. С. Хрущов — Реч пред VII конгрес на Българската комунистическа партия. Изд. на БКП, 1958 г.

Н. С. Хрущов — Контролни цифри за развитие на народното стопанство на СССР през 1959—1965 г. Раздел III. Изд. на БКП, 1959 г.

Г. Димитров — Политически отчет на ЦК на БРП(к) пред V конгрес на партията. Раздел III.

Т. Живков — Отчетен доклад на Централния комитет на Българската комунистическа партия пред VII конгрес на партията. Раздел II, т. 5, раздел III, т. 3, 4. Изд. на БКП, 1958 г.

Декларация на съвещанието на представители на комунистическите и работнически партии на социалистическите страни, състояло се от 14 до 16 ноември 1957 г. Изд. на БКП, 1957 г.

Съвременният ревизионизъм трябва да бъде осъден. Редакционна статия на в. „Женминжибао“, в. „Работническо дело“, 7 май 1958 г.

Генерално отстъпление от марксизма-ленинизма. Уводна статия на в. „Работническо дело“, 15 май 1958 г.

Основи на марксистката философия. Изд. на БКП, 1958 г.

КЪМ ТЕМАТА — ОБЩЕСТВЕНТО СЪЗНАНИЕ И НЕГОВАТА РОЛЯ В ЖИВОТА НА ОБЩЕСТВОТО.

а) ПОЛИТИЧЕСКИТЕ И ПРАВНИ ВЪЗГЛЕДИ КАТО ФОРМИ НА ОБЩЕСТВЕНТО СЪЗНАНИЕ. ОСОБЕНАТА РОЛЯ НА ПОЛИТИЧЕСКАТА ИДЕОЛОГИЯ И НЕЙНОТО ВЛИЯНИЕ ВЪРХУ ВСИЧКИ ФОРМИ НА ОБЩЕСТВЕНТО СЪЗНАНИЕ.

К. Маркс и Ф. Енгелс — Манифест на Комунистическата партия, гл. II, III, IV.

- Ф. Енгелс** — Лудвиг Фойербах и краят на класическата немска философия, гл. IV.
- Ф. Енгелс** — Писмо до К. Шмидт, 27 октомври 1890 г.
Писмо до И. Блох, 21—22 септември 1890 г.
Писмо до Г. Щаркенбург, 25 януари 1894 г.
К. Маркс и Ф. Енгелс. Избрани писма.
- В. И. Ленин** — Икономика и политика в епохата на диктатурата на пролетариата. Съч., т. 30.
- Г. Димитров** — Политически отчет на ЦК на БРП (к) пред V конгрес на партията. Изд. на БКП.
- Т. Живков** — Отчетен доклад на Централния комитет на Българската комунистическа партия пред VII конгрес на партията. Раздел II, т. 5. Изд. на БКП, 1958 г.
- Т. Живков** — За ускоряване развитието на народното стопанство, за подобряване материалното и културното положение на народа и за преустройство на държавното и стопанското ръководство. Изд. на БКП, 1959 г.
- Конституция на НР България.
- Основи на марксистката философия. Изд. на БКП, 1958 г.
- б) НАУКАТА И ФИЛОСОФИЯТА КАТО ФОРМИ НА ОБЩЕСТВЕНОТО СЪЗНАНИЕ. ПОВИШАВАНЕ РОЛЯТА НА НАУКАТА В БОРБАТА ЗА ЗАВЪРШВАНЕ ИЗГРАЖДАНЕТО НА СОЦИАЛИСТИЧЕСКОТО ОБЩЕСТВО В НАШАТА СТРАНА.
- К. Маркс** — Тезиси за Фойербах, К. Маркс и Ф. Енгелс. Избрани произведения, т. II.
- Ф. Енгелс** — Писмо до Шмидт, 27 октомври 1890 г. К. Маркс и Ф. Енгелс. Избрани писма.
- Ф. Енгелс** — Диалектика на природата. Изд. на БКП, 1950 г., стр. 198—201.
- В. И. Ленин** — Материализъм и емпириокритицизъм, гл. V, § 8, гл. VI. Съч., т. 14.
- В. И. Ленин** — Реч на всеруското съвещание на политпросветите при губернските и околийските отдели за народно образование. Съч., т. 31.

- В. И. Ленин** — За значението на войнствуващия материализъм. Съч., т. 33.
- Н. С. Хрущов** — Контролни цифри за развитие на народното стопанство на СССР през 1959—1965 г. Изд. на БКП, 1959 г., стр. 58—67; 106—129.
- Г. Димитров** — За ролята и задачите на сп. „Философска мисъл“. Съч., т. 12.
- Т. Живков** — Отчетен доклад на Централния комитет на Българската комунистическа партия пред VII конгрес на партията. Раздел III, т. 2, 3. Изд. на БКП, 1958 г.
- Т. Живков** — За ускоряване развитието на народното стопанство, за подобряване материалното и културното положение на народа и за преустройство на държавното и стопанското ръководство. Раздел V. Изд. на БКП, 1959 г.
- Резолюция на V конгрес на БКП по марксистко-ленинската просвета и борбата на идеологическия фронт. Раздел III. Изд. на БКП, 1949 г.
- Закон за по-тясна връзка на училището с живота и за по-нататъшно развитие на народното образование в Народна република България. В. „Работническо дело“, 4. VII. 1959 г.
- Основи на марксистката философия. Изд. на БКП, 1958 г.
- в) МОРАЛЪТ КАТО ФОРМА НА ОБЩЕСТВЕНОТО СЪЗНАНИЕ. ОСНОВНИ ПРОБЛЕМИ НА МАРКСИСТКАТА ЕТИКА.
- Ф. Енгелс** — Анти-Дюринг. Първи отдел, гл. IX, X.
- В. И. Ленин** — Задачите на младежките съюзи. Съч., т. 31.
- М. И. Калинин** — „За моралния облик на нашия народ“. Сборник „За комунистическото възпитание“.
- Н. С. Хрущов** — Контролни цифри за развитието на народното стопанство на СССР през 1959—1965 г. Изд. на БКП, 1959 г., стр. 58—67.

- Г. Димитров** — Настъплението на фашизма и задачите на Комунистическия интернационал в борбата за единството на работническата класа против фашизма. Съч., т. 10, стр. 159—176.
- Т. Живков** — За ускоряване развитието на народното стопанство, за подобряване материалното и културното положение на народа и за преустройство на държавното и стопанското ръководство. Раздел III, стр. 77—79. Изд. на БКП, 1959 г.
- Т. Живков** — Димитровският комсомол и неговите задачи в борбата за комунизъм. Изд. на БКП, 1959 г.
- Основи на марксистката философия. Изд. на БКП, 1958 г.
- г) ИЗКУСТВОТО КАТО ФОРМА НА ОБЩЕСТВЕНОТО СЪЗНАНИЕ И НЕГОВАТА РОЛЯ В ОБЩЕСТВЕНОТО РАЗВИТИЕ.
- К. Маркс** — Предговор към „Критиката на политическата икономия“. К. Маркс и Ф. Енгелс. Избрани произведения, т. I.
- Ф. Енгелс** — Писмо до Г. Щаркенбург, 25 януари 1894 г. К. Маркс и Ф. Енгелс. Избрани писма.
- В. И. Ленин** — Партийна организация и партийна литература. Съч., т. 10.
- В. И. Ленин** — Лев Толстой като огледало на руската революция. Съч., т. 15.
- Н. С. Хрущов** — Контролни цифри за развитие на народното стопанство на СССР през 1959—1965 г. Изд. на БКП, 1959 г., стр. 66—67.
- Г. Димитров** — За ролята на художниците. До конгреса на Съюза на художниците, 1947 г. Съч., т. 13.
- Г. Димитров** — Изкуството в служба на народа, на правдата, на социализма. Съч., т. 13, стр. 532.
- Т. Живков** — Повече между народа, по-близо до живота. Издание Български писател, 1958 г.

Т. Живков — Отчетен доклад на Централния комитет на Българската комунистическа партия пред VII конгрес на партията. Раздел II, т. 4.

Постановление на Централния комитет на Българската комунистическа партия за състоянието и понататъшното развитие на Българската кинематография. В. „Работническо дело“, 6 юли, 1958 г.

Основи на марксистката философия. Изд. на БКП. 1958 г.

д) РЕЛИГИЯТА КАТО ФОРМА НА ОБЩЕСТВЕНО СЪЗНАНИЕ. БОРБАТА ЗА ПРЕОДОЛЯВАНЕ РЕЛИГИОЗНАТА ИДЕОЛОГИЯ — СЪСТАВНА ЧАСТ НА КОМУНИСТИЧЕСКОТО ВЪЗПИТАНИЕ НА ТРУДЕЩИТЕ СЕ.

Ф. Енгелс — Лудвиг Фойербах и краят на класическата немска философия, гл. IV.

Ф. Енгелс — Анти-Дюринг. Трети отдел, гл. V.

В. И. Ленин — Социализмът и религията. Съч., т. 10.

В. И. Ленин — За отношението на работническата партия към религията. Съч., т. 15.

В. И. Ленин — За значението на войнствуващия материализъм. Съч., т. 33.

За грешките в провеждането на научноатеистическата пропаганда сред населението. Постановление на ЦК на КПСС, 10 ноември 1954 г. Сборник. Въпроси на пропагандата и агитацията в решения и документи на КПСС. Изд. на БКП.

Основи на марксистката философия. Изд. на БКП. 1958 г.

е) РОЛЯТА НА СОЦИАЛИСТИЧЕСКАТА ИДЕОЛОГИЯ В БОРБАТА ЗА ПОСТРОЯВАНЕ НА СОЦИАЛИСТИЧЕСКОТО ОБЩЕСТВО.

К. Маркс — Предговор към „Критиката на политическата икономия“, Карл Маркс и Фридрих Енгелс. Избрани произведения, т. I.

В. И. Ленин — Какво да се прави? Разд. II., Съч., т. 5.

И. В. Сталин — Отчетен доклад за работата на ЦК на ВКП(б) пред XVIII партийен конгрес. Раздел III, т. 3, 4. Въпроси на ленинизма.

Н. С. Хрущов — Отчетен доклад на Централния комитет на КПСС пред XX конгрес на партията. Изд. на БКП, 1956 г., стр. 125—131.

Н. С. Хрущов — Контролни цифри за развитие на народното стопанство на СССР през 1959—1965 г. Изд. на БКП, 1959 г., стр. 58—67; 106—129.

Г. Димитров — Политически отчет на ЦК на БРП(к) пред V конгрес на партията. Изд. на БКП, 1950 г., стр. 96—100.

Т. Живков — Отчетен доклад на Централния комитет на Българската комунистическа партия пред VII конгрес на партията. Изд. на БКП, 1958 г., стр. 10—16; 124—145.

Т. Живков — За ускоряване развитието на народното стопанство, за подобряване материалното и културното положение на народа и за преустройство на държавното и стопанското ръководство. Раздел III. Изд. на БКП, 1959 г.

Резолюция на V конгрес на БКП по марксистко-ленинската просвета и борбата на идеологическия фронт. Раздел III. Изд. на БКП, 1949 г.

VII конгрес на БКП. Резолюции, директиви, решения. Изд. на БКП, 1958 г., стр. 26—36.

Декларация на Съвещанието на представители на комунистическите и работническите партии на социалистическите страни, състояло се в Москва от 16 до 19 ноември 1957 г. Изд. на БКП, 1957 г.

Основи на марксистката философия. Изд. на БКП, 1958 г.

КЪМ ТЕМАТА — РОЛЯТА НА НАРОДНИТЕ МАСИ И НА ЛИЧНОСТТА В ИСТОРИЯТА. РЕША-

ВАЩАТА РОЛЯ НА ТРУДЕЩИТЕ СЕ ЗА
ОСЪЩЕСТВЯВАНЕТО НА ИКОНОМИЧЕ-
СКИЯ СКОК В НАШАТА СТРАНА.

- К. Маркс** — Писмо до Г. Щаркенбург, 25 януари 1894 г. К. Маркс и Ф. Енгелс. Избрани писма.
- Ф. Енгелс** — Реч на гроба на Маркс. Карл Маркс и Фридрих Енгелс. Избрани произведения, т. II.
- В. И. Ленин** — Какво представляват „приятелите на народа“ и как воюват те против социалдемократите? Съч., т. I, стр. 156—158.
- В. И. Ленин** — Карл Маркс. Съч., т. 21, стр. 43—46.
- В. И. Ленин** — „„Левичарството“ — детската болест на комунизма“, Съч., т. 31, гл. V.
- Г. В. Плеханов** — По въпроса за ролята на личността в историята. Изд. на БКП, 1949 г.
- Н. С. Хрущов** — Реч пред VII конгрес на Българската комунистическа партия. Изд. на БКП, 1958 г.
- Т. Живков** — Отчетен доклад на Централния комитет на Българската комунистическа партия пред VII конгрес на партията. Раздел II, т. 4.
- Т. Живков** — Всенародното движение за изпълнение на третата петилетка в съкратени срокове и нашите задачи. Изд. на БКП, 1958 г.
- Т. Живков** — За ускоряване развитието на народното стопанство, за подобряване материалното и културното положение на народа и за преустройство на държавното и стопанското ръководство. Изд. на БКП, 1959 г., стр. 3—12.
- Т. Живков** — За по-нататъшно провеждане в живота програмата за ускорено икономическо развитие на нашата страна. Доклад пред Юлския пленум на ЦК на БКП, 1959 г. Изд. на БКП.
- Постановление на Централния комитет на КПСС за преодоляване на култа към личността и последиците от него.

Съобщение на Централния комитет на БКП (за Априлския пленум). В. „Работническо дело“, 8 април 1956 г.

Писмо на ЦК на БКП до окръжните, градските, районните и общинските комитети на партията и първичните партийни организации от 9 юли 1959 г. „Работническо дело“, 11 юли 1959 г.

Основи на марксистката философия. Изд. на БКП, 1958 г.

КЪМ ТЕМАТА — КРИТИКА НА ОСНОВНИТЕ НАПРАВЛЕНИЯ В СЪВРЕМЕННАТА БУРЖОАЗНА ФИЛОСОФИЯ И СОЦИОЛОГИЯ.

В. И. Ленин — Материализъм, и емпириокритицизъм, гл. VI, Съч., т. 14.

В. И. Ленин — Марксизъм и ревизионизъм. Съч., т. 15.

В. И. Ленин — Крахът на II Интернационал. Съч., т. 21.

В. И. Ленин — Държавата и революцията, гл. VI. Съч., т. 25.

Н. С. Хрущов — Реч пред VII конгрес на Българската комунистическа партия. Изд. на БКП, 1958 г.

Н. С. Хрущов — Контролни цифри за развитие на народното стопанство на СССР през 1959—1965 г. Изд. на БКП, 1959 г., стр. 95—106.

Т. Живков — Отчетен доклад на Централния комитет на Българската комунистическа партия пред VII конгрес на партията. Раздел I, III, т. 3, 4. Изд. на БКП, 1958 г.

Декларация на съвещанието на представители на комунистическите и работническите партии на социалистическите страни, състояло се от 14 до 16 ноември 1957 г. Изд. на БКП, 1957 г.

Генерално отстъпление от марксизма-ленинизма. Уводна статия на в. „Работническо дело“, 15 май 1958 г.

Основи на марксистката философия. Изд. на БКП, 1958 г.,

Sanitized Copy Approved for Release 2010/05/12 : CIA-RDP80T00246A051900460001-5

0-45 лв.
Цена 1955 г.

Sanitized Copy Approved for Release 2010/05/12 : CIA-RDP80T00246A051900460001-5

ОТДЕЛ
„ПРОПАГАНДА И АГИТАЦИЯ“
НА ЦК НА БКП

ПРИМЕРЕН
УЧЕБЕН ПЛАН
ЗА ИЗУЧАВАНЕ
ИСТОРИЯТА НА
МЕЖДУНАРОДНОТО РАБОТНИЧЕСКО
И КОМУНИСТИЧЕСКО ДВИЖЕНИЕ



25X1

Page Denied

ОТДЕЛ
„ПРОПАГАНДА И АГИТАЦИЯ“
НА ЦК НА БКП

ПРИМЕРЕН
УЧЕБЕН ПЛАН

ЗА ИЗУЧАВАНЕ
ИСТОРИЯТА НА
МЕЖДУНАРОДНОТО РАБОТНИЧЕСКО
И КОМУНИСТИЧЕСКО ДВИЖЕНИЕ



ИЗДАТЕЛСТВО
НА БЪЛГАРСКАТА КОМУНИСТИЧЕСКА ПАРТИЯ
СОФИЯ 1959

ПРИМЕРЕН УЧЕБЕН ПЛАН
ЗА ИЗУЧАВАНЕ ИСТОРИЯТА
НА МЕЖДУНАРОДНОТО РАБОТНИЧЕСКО
И КОМУНИСТИЧЕСКО ДВИЖЕНИЕ*

РАЗДЕЛ I — МЕЖДУНАРОДНОТО РАБОТНИЧЕСКО
И КОМУНИСТИЧЕСКО ДВИЖЕНИЕ В ПЕ-
РИОДА НА ПОБЕДАТА И УТВЪРЖДАВА-
НЕТО НА КАПИТАЛИЗМА

1. Формиране на промишления пролетариат и начало на работническото движение. (Краят на 18 век — началото на 40-те години на 19 век.)

2. Възникване на научния комунизъм. Борбата на К. Маркс и Ф. Енгелс за създаване на революционна партия на пролетариата.

3. Работническото и комунистическото движение в революциите от 1848—1849 г.

4. Международното работническо движение през 50-те и 60-те години на 19 век. Първи интернационал.

РАЗДЕЛ II — МЕЖДУНАРОДНОТО РАБОТНИЧЕСКО
И КОМУНИСТИЧЕСКО ДВИЖЕНИЕ В ПЕ-
РИОДА НА ПРЕРАСТВАНЕТО НА КАПИ-
ТАЛИЗМА В МОНОПОЛИСТИЧЕСКИ СТА-
ДИИ — ИМПЕРИАЛИЗЪМ

5. Парижката комуна и нейното значение в историята на международното работническо движение.

* Настоящият план може да служи за разработка на учебни планове за кръжоци, семинари, школи и самообразоващи се.

6. Международното работническо движение в края на 19 век. Създаване на Втори интернационал и неговата дейност през периода 1889—1896 г.

7. Международното работническо движение през 1896—1904 г. Създаването на Болшевишката партия — преломен момент в развитието на международното работническо движение.

8. Международното работническо движение и дейността на Втория интернационал през 1905—1914 г. Борбата на болшевиките начело с В. И. Ленин против опортюнизма на II Интернационал.

9. Международното работническо движение в годините на Първата световна война. Крахът на Втория интернационал. Борбата на революционните марксисти начело с В. И. Ленин за създаване на Трети интернационал (1914—1917 г.).

РАЗДЕЛ III — МЕЖДУНАРОДНОТО РАБОТНИЧЕСКО И КОМУНИСТИЧЕСКО ДВИЖЕНИЕ В ПЕРИОДА НА ОБЩАТА КРИЗА НА КАПИТАЛИЗМА, ПОБЕДАТА И УТВЪРЖДАВАНЕТО НА СОЦИАЛИЗМА И КОМУНИЗМА

A. МЕЖДУНАРОДНОТО РАБОТНИЧЕСКО И КОМУНИСТИЧЕСКО ДВИЖЕНИЕ ПРЕЗ ПЪРВИЯ ЕТАП НА ОБЩАТА КРИЗА НА КАПИТАЛИЗМА

10. Великата октомврийска социалистическа революция и нейното влияние върху развитието на международното работническо и националноосвободително движение (1917—1919 г.).

11. Учредяване на Комунистическия интернационал и неговата роля за създаване и укрепване на комунистическите партии (1919—1923 г.).

12. Комунистическият интернационал и борбата за болшевизация на комунистическите партии в годините на временната стабилизация на капитализма и на индустриализацията на СССР (1924—1928 г.).

13. Международното работническо и комунистическо движение в годините на световната икономическа криза

на капитализма и на широкото настъпление на социализма в СССР (1929—1933 г.).

14. Международното работническо и комунистическо движение в годините на победата на социализма в СССР и в навечерието на Втората световна война (1934—1939 г.).

15. Международното работническо и комунистическо движение през периода на Втората световна война. Историческото значение на Комунистическия интернационал (1939—1945 г.).

**Б. МЕЖДУНАРОДНОТО РАБОТНИЧЕСКО
И КОМУНИСТИЧЕСКО ДВИЖЕНИЕ ПРЕЗ ВТОРИЯ ЕТАП
НА ОБЩАТА КРИЗА НА КАПИТАЛИЗМА**

16. Борбата на Комунистическата партия на Съветския съюз за възстановяване и развитие на социалистическото народно стопанство в следвоенния период (1945—1953 г.).

17. Борбата на Комунистическата партия на Съветския съюз за мощен подем на народното стопанство, за завършване строителството на социализма (1953—1958 г.).

18. Победата на народнодемократичната революция и строителството на социализма в европейските народнодемократични страни (1944—1959 г.).

19. Победата на народнодемократичната революция и строителството на социализма в азиатските народнодемократични страни (1945—1959 г.).

20. Подем на работническото и комунистическото движение в капиталистическите страни след Втората световна война (1945—1959 г.).

21. Подем на националноосвободителната борба на колониалните и зависими народи и разпадане на колониалната система на империализма (1945—1959 г.).

22. Българската комунистическа партия — верен и предан отряд на международното работническо и комунистическо движение.

ЛИТЕРАТУРА

КЪМ ТЕМА 1 — ФОРМИРАНЕ НА ПРОМИШЛЕНИЯ ПРОЛЕТАРИАТ И НАЧАЛО НА РАБОТНИ- ЧЕСКОТО ДВИЖЕНИЕ. (КРАЯТ НА 18 ВЕК — НАЧАЛО НА 40-ТЕ ГОДИНИ НА 19 ВЕК.)

- К. Маркс и
Ф. Енгелс** — Манифест на Комунистическата партия. К. Маркс и Ф. Енгелс. Избрани произведения, т. I, Изд. на БКП, 1950 г., стр. 15—61.
- К. Маркс** — Към критика на политическата икономия. Предговор. Изд. на БКП, 1949 г., стр. 7—12.
- К. Маркс** — Буржоазия и контрареволуция. Избрани произведения, т. I, Изд. на БКП, 1950 г., стр. 62—66.
- К. Маркс** — Пруският крал и социалната реформа. Маркс—Енгелс. Съч., т. I, Изд. на БКП, стр. 414—432.
- Ф. Енгелс** — Положението на работническата класа в Англия. Маркс—Енгелс. Съч., т. I, Изд. на БКП, стр. 487—488.
- Ф. Енгелс** — Положението на работническата класа в Англия. Изд. на БКП, 1950 г., стр. 45—64.
- Ф. Енгелс** — Карл Маркс. — К. Маркс и Ф. Енгелс. Избрани произведения, т. II, Изд. на БКП, 1950 г., стр. 178—190.
- Ф. Енгелс** — Бързи успехи на комунизма в Германия. Маркс—Енгелс. Съч., т. II, Изд. на БКП, стр. 507—521.

Ф. Енгелс — Търговската криза в Англия. Чартисткото движение в Ирландия. Изд. на БКП. Маркс—Енгелс. Съч., т. IV, стр. 285—287.

Ф. Енгелс — Чартисткото движение. Маркс—Енгелс. Съч., т. 4, Изд. на БКП, стр. 364—365.

Материали по история на международното работническо и комунистическо движение, гл. I. Изд. на БКП, 1959 г.

КЪМ ТЕМА 2 — ВЪЗНИКВАНЕ НА НАУЧНИЯ КОМУНИЗЪМ. БОРБАТА НА КАРЛ МАРКС И ФРИДРИХ ЕНГЕЛС ЗА СЪЗДАВАНЕ НА РЕВОЛЮЦИОННА ПАРТИЯ НА ПРОЛЕТАРИАТА

К. Маркс и

Ф. Енгелс — Манифест на Комунистическата партия. Юбилейно издание. Изд. на БКП, 1948 г.

К. Маркс и

Ф. Енгелс — Обръщение на Централния комитет на Съюза на комунистите. Избрани произведения, т. I, Изд. на БКП, 1950 г., стр. 109—122.

К. Маркс и

Ф. Енгелс — Маркс и „Нов рейнски вестник 1848—1849 г.“. Обръщение на Централния комитет на Съюза на комунистите. Избрани произведения, т. I, Изд. на БКП, 1950 г., стр. 370—380.

Маркс—Енгелс — Постановление на Централния комитет на Съюза на комунистите от 3 март 1848 г. Съч., т. 4, Изд. на БКП, стр. 534—535.

К. Маркс — Тезиси за Фойербах — К. Маркс и Ф. Енгелс. Избрани произведения, т. II, Изд. на БКП, стр. 457—459.

Ф. Енгелс — Революцията в Париж. Маркс—Енгелс. Съч., т. 4, Изд. на БКП, стр. 496—498.

Ф. Енгелс — Положението на работническата класа в Англия. Изд. на БКП, 1950 г., стр. 280—312.

Ф. Енгелс — Принципите на комунизма. Маркс—Енгелс. Съч., т. 4, Изд. на БКП, стр. 321—338.

Ф. Енгелс — Карл Маркс. — К. Маркс и Ф. Енгелс. Избрани произведения. т. II, Изд. на БКП, 1950 г., стр. 178—190.

В. И. Ленин — Карл Маркс. Съч., т. 21, Изд. на БКП, стр. 31—45.

В. И. Ленин — Фридрих Енгелс. Съч., т. 21, Изд. на БКП, стр. 5—14.

Материали по история на международното работническо и комунистическо движение, гл. II, Изд. на БКП, 1959 г.

КЪМ ТЕМА 3 — РАБОТНИЧЕСКОТО И КОМУНИСТИЧЕСКОТО ДВИЖЕНИЕ В РЕВОЛЮЦИИТЕ ОТ 1848—1849 г.

К. Маркс — Осемнадесети Брюмер на Луи Бонапарт — К. Маркс и Ф. Енгелс. Избрани произведения, т. I, Изд. на БКП, 1950 г., стр. 268—384.

К. Маркс — Буржоазия и контрареволуция, К. Маркс и Ф. Енгелс. Избрани произведения, т. I, Изд. на БКП, 1950 г., стр. 62—66.

К. Маркс — Революция във Виена. Маркс—Енгелс. Съч., т. 5, Изд. на БКП, стр. 440—441.

К. Маркс — Класовата борба във Франция от 1848—1850 г. Маркс—Енгелс. Съч., т. 7, Изд. на БКП, стр. 9—11.

Ф. Енгелс — Искане на Комунистическата партия в Германия. Маркс—Енгелс. Съч., т. 5, Изд. на БКП, стр. 1—3.

Ф. Енгелс — Увод от Ф. Енгелс. — К. Маркс и Ф. Енгелс. Избрани произведения, т. I, Изд. на БКП, 1950, стр. 123—146.

Ф. Енгелс — Карл Маркс. — К. Маркс и Ф. Енгелс. Избрани произведения, т. II, Изд. на БКП, 1950 г., стр. 178—190.

Ф. Енгелс — Юнската революция. Маркс—Енгелс. Съч., т. 5, Изд. на БКП, стр. 134—155.

Ф. Енгелс — Освободителната борба в Италия и причини за сегашния ѝ неуспех. Съч., т. 5, Изд. на БКП, стр. 382—384.

Материали по история на международното работническо и комунистическо движение, гл. III, Изд. на БКП, 1959 г.

КЪМ ТЕМА 4 — МЕЖДУНАРОДНОТО РАБОТНИЧЕСКО ДВИЖЕНИЕ ПРЕЗ 50-ТЕ И 60-ТЕ ГОДИНИ НА 19 в. ПЪРВИ ИНТЕРНАЦИОНАЛ

К. Маркс — Учредителният манифест на международното сдружение на работниците. К. Маркс и Ф. Енгелс. Избрани произведения, т. I, Изд. на БКП, 1950 г., стр. 424—434.

К. Маркс — Общ устав на Международното сдружение на работниците. К. Маркс и Ф. Енгелс. Избрани произведения, т. I, Изд. на БКП, 1950 г., стр. 435—439.

К. Маркс и Ф. Енгелс — Писма. — К. Маркс и Ф. Енгелс. Избрани произведения, т. II, Изд. на БКП, 1950 г., стр. 520—546.

В. И. Ленин — Третият интернационал и неговото място в историята. Съч., т. 29, Изд. на БКП, стр. 298—306.

В. И. Ленин — Историческата съдба на учението на К. Маркс. Съч., т. 18, Изд. на БКП, стр. 593—596.

У. Фостър — История на трите интернационала. Изд. на БКП, стр. 5—100.

Материали по история на международното работническо и комунистическо движение, гл. IV, Изд. на БКП, 1959 г.

КЪМ ТЕМА 5 — ПАРИЖКАТА КОМУНА И НЕЙНОТО ЗНАЧЕНИЕ В ИСТОРИЯТА НА МЕЖДУНАРОДНОТО РАБОТНИЧЕСКО ДВИЖЕНИЕ

- К. Маркс** — Гражданската война във Франция. — К. Маркс и Ф. Енгелс. Избрани произведения, т. II, Изд. на БКП, 1950 г., стр. 542—629.
- К. Маркс** — Писма до Кугелман от 11 и 17 април 1871 г.— Карл Маркс и Фридрих Енгелс. Избрани произведения, т. II, Изд. на БКП, 1950 г.
- В. И. Ленин** — Предговор към руския превод на писмата на Карл Маркс до Л. Кугелман. Съч., т. 12, Изд. на БКП, стр. 91—99.
- В. И. Ленин** — Поуките от Комуната. Съч., т. 13, Изд. на БКП, стр. 489—492.
- В. И. Ленин** — В памет на Комуната. Съч., т. 17, Изд. на БКП, стр. 128—133.
- В. И. Ленин** — Държавата и революцията, гл. VI, Съч., т. 25, Изд. на БКП, стр. 358—404.
- Г. Димитров** — По случай 70-та годишнина на Парижката комуна. Съч, т. 11, Изд. на БКП, стр. 94—102.

Материали по история на международното работническо и комунистическо движение, гл. V, Изд. на БКП, 1959 г.

КЪМ ТЕМА 6 — МЕЖДУНАРОДНОТО РАБОТНИЧЕСКО ДВИЖЕНИЕ В КРАЯ НА 19 в. СЪЗДАВАНЕ НА ВТОРИЯ ИНТЕРНАЦИОНАЛ И НЕГОВАТА ДЕЙНОСТ ПРЕЗ ПЕРИОДА 1889—1896 г.

- К. Маркс и Ф. Енгелс** — Писмо до А. Бебел, В. Либкнехт и др. (циркулярно писмо), 17—18 септември 1879 г. — К. Маркс и Ф. Енгелс, Избрани произведения, т. II, Изд. на БКП, 1950 г., стр. 547—556.
- К. Маркс** — Към критика на Готската програма. — К. Маркс и Ф. Енгелс. Избрани произведения, т. II, Изд. на БКП, стр. 5—47.

- Ф. Енгелс** — Положението на работническата класа в Англия. Увод към II немско издание от 21. VII. 1892 г. Изд. на БКП, 1950 г., стр. 37—43.
- В. И. Ленин** — Предговор към руския превод на книгата „Писма на И. Бекер, И. Дицген, Ф. Енгелс, К. Маркс и други до Ф.-А. Зорге и други. Съч., т. 12, Изд. на БКП, стр. 347—367.
- В. И. Ленин** — Третият интернационал и неговото място в историята. Съч., т. 29, Изд. на БКП, стр. 298—306.
- В. И. Ленин** — Историческата съдба на учението на К. Маркс. Съч., т. 18, Изд. на БКП, стр. 593—596.
- В. И. Ленин** — Карл Маркс. Съч., т. 21, Изд. на БКП, стр. 31—48.
- В. И. Ленин** — Фридрих Енгелс. Съч., т. 21, Изд. на БКП, стр. 5—14.
- Г. Димитров** — Политически отчет на ЦК на БРП(к) пред Петия конгрес на партията. Съч., т. 14, Изд. на БКП, стр. 225—235.
- У. Фостър** — История на трите интернационала. Изд. на БКП, стр. 154—185.
- История на Комунистическата партия на Съветския съюз, гл. I, Изд. на БКП, 1959 г.
- Материали по история на международното работническо и комунистическо движение, гл. VI, Изд. на БКП, 1959 г.
- КЪМ ТЕМА 7 — МЕЖДУНАРОДНОТО РАБОТНИЧЕСКО ДВИЖЕНИЕ ПРЕЗ 1896—1904 г. СЪЗДАВАНЕТО НА БОЛШЕВИШКАТА ПАРТИЯ — ПРЕЛОМЕН МОМЕНТ В РАЗВИТИЕТО НА МЕЖДУНАРОДНОТО РАБОТНИЧЕСКО ДВИЖЕНИЕ**
- В. И. Ленин** — Какво да се прави? Съч., т. 5, Изд. на БКП, стр. 365—386.

- В. И. Ленин** — Анархизъм и социализъм. Съч., т. 5, Изд. на БКП, стр. 338—341.
- В. И. Ленин** — Предговор към Сборника „За 12 лет“. Съч., т. 13, Изд. на БКП, стр. 85—105.
- В. И. Ленин** — Марксизъм и ревизионизъм. Съч., т. 15, Изд. на БКП, стр. 17—28.
- В. И. Ленин** — Международният социалистически конгрес в Щутгарт. Съч., т. 13, Изд. на БКП, стр. 61—71.
- Д. Благоев** — Марксизъм или бернщайнианство. Избрани произведения, т. II, Изд. на БКП, стр. 15—38.
- Г. Димитров** — Политически отчет на ЦК на БРП(к) пред Петия конгрес на партията. Съч., т. 14, Изд. на БКП, стр. 225—235.
- У. Фостър** — История на трите интернационала. Изд. на БКП, стр. 186—229.
- Декларация на ЦК на БРСДП пред МСБ по резолюцията на Амстердамския международен социалистически конгрес. БКП в резолюции и решения, т. I, Изд. на БКП, 1957 г., стр. 427—428.
- История на Комунистическата партия на Съветския съюз, гл. II, Изд. на БКП, 1959 г.
- Материали по история на международното работническо и комунистическо движение, гл. VII, Изд. на БКП, 1959 г.
- КЪМ ТЕМА 8 — МЕЖДУНАРОДНОТО РАБОТНИЧЕСКО ДВИЖЕНИЕ И ДЕЙНОСТТА НА ВТОРИЯ ИНТЕРНАЦИОНАЛ ПРЕЗ 1905—1914 г. БОРБАТА НА БОЛШЕВИКИТЕ НАЧЕЛО С В. И. ЛЕНИН ПРОТИВ ОПОРТЮНИЗМА НА ВТОРИЯ ИНТЕРНАЦИОНАЛ**
- В. И. Ленин** — Марксизъм и ревизионизъм. Съч., т. 15, Изд. на БКП, стр. 17—28.

В. И. Ленин — Разногласия в европейското работническо движение. Съч., т. 16, Изд. на БКП, стр. 359—364.

В. И. Ленин — Марксизъм и реформизъм. Съч., т. 12, Изд. на БКП, стр. 369—373.

В. И. Ленин — В Англия. Съч., т. 19, Изд. на БКП, стр. 36—37.

В. И. Ленин — Положение и задачи на социалистическия интернационал. Съч., т. 21, Изд. на БКП, стр. 22—28.

И. В. Сталин — За основите на ленинизма. Съч., т. 6, Изд. на БКП, стр. 61—158.

Д. Благоев — Международното положение. Избрани произведения, т. II, Изд. на БКП, стр. 645—650.

Д. Благоев — Статията на др. Троцки. Избрани произведения, т. II, Изд. на БКП, стр. 606—609.

Г. Димитров — Единството на синдикалното движение и интернационализмът. Съч., т. 2, Изд. на БКП, стр. 345—396.

Г. Димитров — Политически отчет на ЦК на БРП(к) пред Петия конгрес на партията. Съч., т. 14, Изд. на БКП, стр. 225—235.

У. Фостър — История на трите интернационала. Изд. на БКП, стр. 229—274.

История на Комунистическата партия на Съветския съюз, гл. III, IV и V, Изд. на БКП, 1959 г.

Материали по история на международното работническо и комунистическо движение, гл. VIII, Изд. на БКП, 1959 г.

КЪМ ТЕМА 9 — МЕЖДУНАРОДНОТО РАБОТНИЧЕСКО ДВИЖЕНИЕ В ГОДИНИТЕ НА ПЪРВАТА СВЕТОВНА ВОЙНА. КРАХЪТ НА ВТОРИЯ ИНТЕРНАЦИОНАЛ. БОРБАТА НА РЕВОЛЮЦИОННИТЕ МАРКСИСТИ НАЧЕ-

ЛО С В. И. ЛЕНИН ЗА СЪЗДАВАНЕ НА
ТРЕТИ ИНТЕРНАЦИОНАЛ (1914—1917 г.).

- В. И. Ленин** — Задачите на революционната социалдемократия в Европейската война. Съч., т. 21, Изд. на БКП, стр. 1—5.
- В. И. Ленин** — Социализмът и войната. Съч., т. 21, Изд. на БКП, стр. 267—307.
- В. И. Ленин** — Опортюнизмът и крахът на II Интернационал. Съч., т. 22, Изд. на БКП, стр. 442—458.
- В. И. Ленин** — Империализмът и-разцеплението на социализма. Съч., т. 23, Изд. на БКП, стр. 107—124.
- В. И. Ленин** — Империализмът като най-висок стадий на капитализма. Гл. IX. — Критика на империализма. Съч., т. 22.
- И. В. Сталин** — За основите на ленинизма. Съч., т. 6., Изд. на БКП, стр. 61—158.
- Д. Благоев** — Общоевропейската война. Избрани произведения, т. II, Изд. на БКП, стр. 656—662.
- Д. Благоев** — Magister dixit. — Избрани произведения, т. II, Изд. на БКП, стр. 663—668.
- Д. Благоев** — Плеханов и Парвус. Избрани произведения, т. II, Изд. на БКП, стр. 669—676.
- Д. Благоев** — Интернационализмът и войната. Избрани произведения, т. II, Изд. на БКП, стр. 677—683.
- Д. Благоев** — Войната и Балканите. Избрани произведения, т. II, Изд. на БКП, стр. 684—691.
- Г. Димитров** — Политически отчет на ЦК на БРП(к) пред Петия конгрес на партията, Съч., т. 14, Изд. на БКП, стр. 225—235.
- У. Фостър** — История на трите интернационала. Изд. на БКП, стр. 274—304.
- История на Комунистическата партия на Съветския съюз, гл. VI, Изд. на БКП, 1959 г.

Материали по история на международното работническо и комунистическо движение, гл. IX, Изд. на БКП, 1959 г.

КЪМ ТЕМА 10 — ВЕЛИКАТА ОКТОМВРИЙСКА СОЦИАЛИСТИЧЕСКА РЕВОЛЮЦИЯ И НЕЙНОТО ВЛИЯНИЕ ВЪРХУ РАЗВИТИЕТО НА МЕЖДУНАРОДНОТО РАБОТНИЧЕСКО И НАЦИОНАЛНООСВОБОДИТЕЛНО ДВИЖЕНИЕ (1917—1919 г.)

В. И. Ленин — Задачите на пролетариата в настоящата революция. Съч., т. 24.

В. И. Ленин — Марксизмът и въстанието. Съч., т. 26.

В. И. Ленин — По случай четвъртата годишнина на Октомврийската революция. Съч., т. 33.

В. И. Ленин — Писмо до членовете на ЦК. Съч., т. 26.

В. И. Ленин — Вторият всеруски конгрес на Съветите на работническите и войнишките депутати — 25—26 октомври 1917 г. Съч., т. 26.

В. И. Ленин — Писмо до американските работници. Съч., т. 28.

В. И. Ленин — „Левичарството“ — детската болест на комунизма, гл. I, Съч., т. 31.

И. В. Сталин — Международният характер на Октомврийската революция. Съч., т. 10 или Въпроси на ленинизма.

Н. С. Хрущов — 40 години от Великата октомврийска социалистическа революция. Изд. на БКП, 1957 г.

Г. Димитров — Политически отчет на ЦК на БРП(к) пред Пегия конгрес на партията. Съч., т. 14, Изд. на БКП, стр. 225—235.

В. Коларов — Великата октомврийска социалистическа революция и българският народ. Избрани произведения, т. III, Изд. на БКП, стр. 221—226.

У. Фостър — История на трите интернационала. Изд. на БКП, стр. 316—347.

Приветствени речи на представителите на братските комунистически партии на юбилейното тържествено заседание в Москва по случай 40 години от Октомврийската революция. 40 години от Великата октомврийска социалистическа революция, Сборник, Изд. на БКП, 1957 г.

Втората конференция на БРСДП — София, 22 септември 1918 г. БКП в резолюции и решения, т. I, Изд. на БКП, 1957 г., стр. 330—337.

40 години от Първия конгрес на Българската комунистическа партия. Тезиси. В. „Работническо дело“, 27. IV. 1959 г.

История на Комунистическата партия на Съветския съюз, гл. VII и VIII, Изд. на БКП, 1959 г.

Материали по история на международното работническо и комунистическо движение, гл. X, Изд. на БКП, 1959 г.

КЪМ ТЕМА 11 — УЧРЕДЯВАНЕ НА КОМУНИСТИЧЕСКИЯ ИНТЕРНАЦИОНАЛ И НЕГОВАТА РОЛЯ ЗА СЪЗДАВАНЕ И УКРЕПВАНЕ НА КОМУНИСТИЧЕСКИТЕ ПАРТИИ (1919 — 1923 г.)

В. И. Ленин — I конгрес на Комунистическия интернационал. Съч., т. 28, Изд. на БКП, стр. 473—498.

В. И. Ленин — Третият интернационал и неговото място в историята. Съч., т. 29, Изд. на БКП, стр. 232—233; 298—306.

В. И. Ленин — За задачите на III Интернационал. Съч., т. 29, Изд. на БКП, стр. 491—511.

В. И. Ленин — Приветствие до Баварската съветска република. Съч., т. 29, Изд. на БКП, стр. 318—319.

В. И. Ленин — „Левичарството“ — детската болест на комунизма. Съч., т. 31.

В. И. Ленин — Условия за приемане в Комунистическия интернационал. Съч., т. 31, Изд. на БКП, стр. 197—203.

В. И. Ленин — II конгрес на Комунистическия интернационал. Съч., т. 31, Изд. на БКП, стр. 174—192; 205—258.

В. И. Ленин — III конгрес на Комунистическия интернационал. Съч., т. 32, Изд. на БКП, стр. 473—522.

В. И. Ленин — IV конгрес на Комунистическия интернационал. Съч., т. 33, Изд. на БКП, стр. 413—431.

И. В. Сталин — За основите на ленинизма. Съч., т. 6, Изд. на БКП, стр. 61—158.

И. В. Сталин — Към въпросите на ленинизма. Съч., т. 7, Изд. на БКП, стр. 13—76.

Г. Димитров — Политически отчет на ЦК на БРП(к) пред Петия конгрес на партията. Съч., т. 14, Изд. на БКП, стр. 235—250.

В. Пик — Избрани доклади, речи и статии. Изд. на БКП, 1954 г., стр. 3—45.

У. Фостър — История на трите интернационала. Изд. на БКП, стр. 347—410.

Програмна декларация на Българската комунистическа партия (тесни социалисти). БКП в резолюции и решения, т. II, Изд. на БКП, 1957 г., стр. 8—19.

История на Комунистическата партия на Съветския съюз, гл. IX и X, Изд. на БКП, 1959 г.

Материали по история на международното работническо и комунистическо движение, гл. XI, Изд. на БКП, 1959 г.

КЪМ ТЕМА 12 — КОМУНИСТИЧЕСКИЯТ ИНТЕРНАЦИОНАЛ И БОРБАТА ЗА БОЛШЕВИЗАЦИЯ НА КОМУНИСТИЧЕСКИТЕ ПАРТИИ В ГОДИНИТЕ НА ВРЕМЕННАТА СТАБИЛИЗАЦИЯ НА КАПИТАЛИЗМА И НА ИНДУСТРИАЛИЗАЦИЯТА НА СССР (1924—1928 г.)

- И. В. Сталин** — За перспективите на ГКП и за болшеви-зацията. Съч., т. 7, Изд. на БКП, стр. 30—36.
- И. В. Сталин** — За английската стачка и събитията в Полша. Съч., т. 8, Изд. на БКП, стр. 129—143.
- И. В. Сталин** — Международното положение и задачите на компартията. Съч., т. 7.
- И. В. Сталин** — XIV конгрес на ВКП(б). Политически отчет на Централния комитет. Съч., т. 7.
- И. В. Сталин** — Още един път за социалдемократическия уклон в нашата партия. Съч., т. 9, Изд. на БКП, стр. 1—52.
- Н. С. Хрущов** — 40 години от Великата октомврийска социалистическа революция. Изд. на БКП, 1957 г.
- Г. Димитров** — Политически отчет на ЦК на БРП(к) пред Петия конгрес на партията. Съч., т. 4, Изд. на БКП, стр. 240—257.
- В. Коларов** — Болшевицията на комунистическите партии в балканските страни. Избрани произведения, т. II, Изд. на БКП, стр. 40—58.
- У. Фостър** — История на трите интернационала. Изд. на БКП, стр. 410—444.
- История на Комунистическата партия на Съветския съюз, гл. X и XI, Изд. на БКП, 1959 г.
- Материали по история на международното работническо и комунистическо движение, гл. XII, Изд. на БКП, 1959 г.

КЪМ ТЕМА 13 — МЕЖДУНАРОДНОТО РАБОТНИЧЕСКО И КОМУНИСТИЧЕСКО ДВИЖЕНИЕ В ГОДИНИТЕ НА СВЕТОВНАТА ИКОНОМИЧЕСКА КРИЗА НА КАПИТАЛИЗМА И НА ШИРОКОТО НАСТЪПЛЕНИЕ НА СОЦИАЛИЗМА В СССР (1929—1933 г.)

- В. И. Ленин** — За кооперацията. Съч., т. 33, Изд. на БКП, стр. 467—475.
- В. И. Ленин** — Как да организираме Рабкрин (предложение до XII партиен конгрес). Съч., т. 33, Изд. на БКП, стр. 482—487.
- И. В. Сталин** — Политически отчет на Централния комитет пред XVI конгрес на ВКП(б). Раздел I и II, Съч., т. 12.
- И. В. Сталин** — За десния уклон във ВКП(б). Съч., т. 12; Изд. на БКП, стр. 1—89.
- И. В. Сталин** — За дясната опасност на Германската комунистическа партия. Съч., т. 11.
- И. В. Сталин** — За програмата на Коминтерна. Съч., т. 11.
- И. В. Сталин** — Отчетен доклад пред XVII конгрес на партията за работата на ЦК на ВКП(б). Раздел I, Изд. на БКП. Съч., т. 13.
- Н. С. Хрущов** — 40 години от Великата октомврийска социалистическа революция. Изд. на БКП, 1957 г.
- Г. Димитров** — Политически отчет на ЦК на БРП(к) пред Петия конгрес на партията. Съч., т. 14, Изд. на БКП, стр. 251—270.
- У. Фостър** — История на трите интернационала. Изд. на БКП, стр. 444—454.
- Резолюция на политсекретариата на ИККИ по комунистическото движение в България и по текущите задачи на Българската компартия. БКП в резолюции и решения, т. III, Изд. на БКП, стр. 389—405.

История на Комунистическата партия на Съветския съюз,
гл. XII, Изд. на БКП, 1959 г.

Материали по история на международното работническо
и комунистическо движение, гл. XIII, Изд. на
БКП, 1959 г.

**КЪМ ТЕМА 14 — МЕЖДУНАРОДНОТО РАБОТНИЧЕ-
СКО И КОМУНИСТИЧЕСКО ДВИЖЕНИЕ В
ГОДИНИТЕ НА ПОБЕДАТА НА СОЦИАЛИЗ-
МА В СССР И В НАВЕЧЕРИЕТО НА ВТО-
РАТА СВЕТОВНА ВОЙНА (1934—1939 г.)**

И. В. Сталин — Върху проекта за конституция на СССР.
Въпроси на ленинизма. Изд. на БКП.

И. В. Сталин — Отчетен доклад пред XVIII конгрес за
работата на ЦК на ВКП(б). Въпроси на лени-
низма. Изд. на БКП.

Н. С. Хрущов — 40 години от Великата октомврийска
социалистическа революция. Изд. на БКП,
1957 г.

Г. Димитров — Седми конгрес на Комунистическия интер-
национал, 2 август 1935 г. Съч., т. 10.

Г. Димитров — Войната и работническата класа в капи-
талистическите страни. Съч., т. 11, Изд. на
БКП, стр. 25—48.

Г. Димитров — Политически отчет на ЦК на БРП(к)
пред Петия конгрес на партията, Съч., т. 14,
Изд. на БКП, стр. 257—271.

У. Фостър — История на трите интернационала. Изд. на
БКП, стр. 454—524.

М. Торез — Избрани доклади и речи. Изд. на БКП, 1951
г.: Доклад пред VIII конгрес на ФКП, стр. 22—
71; Доклад пред IX конгрес на ФКП, стр. 71—
126; Доклад пред пленума на ЦК, 1939 г., стр.
127—154.

История на Комунистическата партия на Съветския съюз,
гл. XIII и XIV, Изд. на БКП, 1959 г.

Материали по история на международното работническо и комунистическо движение, гл. XIY, Изд. на БКП, 1959 г.

КЪМ ТЕМА 15 — МЕЖДУНАРОДНОТО РАБОТНИЧЕСКО И КОМУНИСТИЧЕСКО ДВИЖЕНИЕ ПРЕЗ ПЕРИОДА НА ВТОРАТА СВЕТОВНА ВОЙНА. ИСТОРИЧЕСКОТО ЗНАЧЕНИЕ НА КОМУНИСТИЧЕСКИЯ ИНТЕРНАЦИОНАЛ (1939—1945 г.)

И. В. Сталин — За Великата отечествена война. Изд. на БКП, 1954 г., стр. 3—28, 45—59, 84—89, 119—134.

И. В. Сталин — Реч на предизборното събрание на избирателите в Сталинския избирателен район в Москва на 9. II. 1946 г. Изд. на БКП.

Н. С. Хрущов — 40 години от Великата октомврийска социалистическа революция. Изд. на БКП. 1957 г.

А. А. Жданов — Доклад върху международното положение. Раздел IV. Против империализма, за мир и демокрация. Брошура, Изд. на БКП.

Г. Димитров — Войната и работническата класа в капиталистическите страни. Съч., т. 11, Изд. на БКП, стр. 25—48.

Г. Димитров — Политически отчет на ЦК на БРП(к) пред Петия конгрес на партията. Съч., т. 14, Изд. на БКП, стр. 271—284.

К. Готвалд — Избрани речи и доклади. Изд. на БКП, 1951 г. След Мюнхенския диктат, стр. 90—97.

У. Фостър — История на трите интернационала. Изд. на БКП, стр. 524—558.

История на Комунистическата партия на Съветския съюз, гл. XV, Изд. на БКП, 1959 г.

Материали по история на международното работническо и комунистическо движение, гл. XV, Изд. на БКП, 1959 г.

КЪМ ТЕМИТЕ 16 и 17 — „БОРБАТА НА КОМУНИСТИЧЕСКАТА ПАРТИЯ НА СЪВЕТСКИЯ СЪЮЗ ЗА ВЪЗСТАНОВЯВАНЕ И РАЗВИТИЕ НА СОЦИАЛИСТИЧЕСКОТО НАРОДНО СТОПАНСТВО В СЛЕДВОЕННИЯ ПЕРИОД (1945—1953 г.)“ И „БОРБАТА НА КОМУНИСТИЧЕСКАТА ПАРТИЯ НА СЪВЕТСКИЯ СЪЮЗ ЗА МОЩЕН ПОДЕМ НА НАРОДНОТО СТОПАНСТВО ЗА ЗАВЪРШВАНЕ СТРОИТЕЛСТВОТО НА СОЦИАЛИЗМА (1953—1958 г.)“

И. В. Сталин — Реч на предизборното събрание на избирателите в Сталински избирателен район в Москва на 9. II. 1946 г., Изд. на БКП.

Н. С. Хрущов — Отчетен доклад на Централния комитет на КПСС пред XX конгрес на партията, Изд. на БКП.

Н. С. Хрущов — Реч пред VII конгрес на Българската комунистическа партия. Изд. на БКП, 1958 г.

Н. С. Хрущов — Контролни цифри за развитие на народното стопанство на СССР през 1959—1965 г. Изд. на БКП, 1959 г.

Н. С. Хрущов — За по-нататъшния подем на производителните сили на страната, за техническия прогрес във всички отрасли на народното стопанство. Изд. на БКП, 1959 г.

Н. С. Хрущов — За укрепване на връзките на училището с живота и за по-нататъшното развитие на системата на народното образование в СССР. В. „Народна култура“, 27. IX. 1958 г.

Резолюция на XIX конгрес на КПСС: „Директиви по петия петгодишен план за развитие на СССР“

през 1951—1955 г.“. КПСС в резолюции и решения, т. III, Изд. на БКП.

За мерките за по-нататъшното развитие на селското стопанство на СССР. Постановление на Пленума на ЦК на КПСС, прието на 7 септември 1953 г. по доклада на Н. С. Хрущов, Изд. на БКП, 1953 г.

Постановление на Централния комитет на КПСС за преодоляване на култа към личността и последиците от него. Изд. на БКП, 1956 г.

Постановление на Пленума на ЦК на КПСС за антипартийната група на Г. М. Маленков, Л. М. Каганович и В. М. Молотов. В. „Работническо дело“, 4. XII. 1957 г.

Декларация на съвещанието на представители на комунистическите и работническите партии на социалистическите страни, Манифест на мира. Брошура, Изд. на БКП, 1957 г.

История на Комунистическата партия на Съветския съюз, гл. XVI, XVII и XVIII, Изд. на БКП, 1959 г.

Материали по история на международното работническо и комунистическо движение, гл. XVI и XVII. Изд. на БКП, 1959 г.

КЪМ ТЕМА 18 — ПОБЕДАТА НА НАРОДНОДЕМОКРАТИЧНАТА РЕВОЛЮЦИЯ И СТРОИТЕЛСТВОТО НА СОЦИАЛИЗМА В ЕВРОПЕЙСКИТЕ НАРОДНОДЕМОКРАТИЧНИ СТРАНИ (1944—1959 г.)

В. И. Ленин — За карикатурата на марксизма. Съч., т. 29, Изд. на БКП, стр. 65—67.

Н. С. Хрущов — Реч пред VII конгрес на Българската комунистическа партия, Изд. на БКП, 1958 г.

Н. С. Хрущов — Германският народ трябва да заеме достойно място сред миролюбивите народи. В. „Работническо дело“, 10. V. 1959 г.

- Г. Димитров** — Политически отчет на ЦК на БРП(к) пред Петия конгрес на партията. Съч., т. 14, Изд. на БКП, стр. 271—299; 341—350.
- Т. Живков** — Отчетен доклад на Централния комитет на Българската комунистическа партия пред VII конгрес на партията. Изд. на БКП, 1958 г.
- Т. Живков** — За ускоряване развитието на народното стопанство, за подобряване материалното положение на народа и за преустройство на държавното и стопанското ръководство. Изд. на БКП, 1959 г.
- Т. Живков** — За по-нататъшното провеждане в живота на програмата за ускорено икономическо развитие на нашата страна. Изд. на БКП, 1959 г.
- Б. Бйерут** — Отчет на Централния комитет пред II конгрес на Полската обединена партия. Изд. на БКП, 1954 г.
- В. Гомулка** — Доклад пред II конгрес на Полската обединена работническа партия. В. „Работническо дело“, 12. III. 1959 г.
- В. Гомулка** — Нашата партия винаги ще пази единството на страните от социалистическия лагер. В. „Работническо дело“, 1. VII. 1958 г.
- К. Готвалд** — Напред към изграждане социализма в нашата родина. Доклад, изнесен на IX редовен конгрес на ЧКП на 25 май 1949 г. Речи и доклади. Изд. на БКП, 1951 г.
- К. Готвалд** — Програмата за действие на новото Готвалдово правителство. Речи и доклади. Изд. на БКП, 1951 г.
- А. Новотни** — Доклад за дейността на Централния комитет на партията и за главните текущи въпроси. Изд. на БКП, 1959 г.
- В. Пик** — От Втори до Трети конгрес на ГЕСП. Избрани речи, доклади и статии. Изд. на БКП, 1954 г.

- В. Пик** — Историческото създаване на ГДР. Избрани доклади, речи и статии. Изд. на БКП, 1954 г.
- В. Пик** — Основаването на Германската комунистическа партия. — повратен пункт в историята на германското работническо движение. В. „Работническо дело“, 30. XII. 1958 г.
- В. Пик** — Ние изпълнихме заветите на Карл Либкнехт. Сп. „Проблеми на мира и социализма“, кн. 1, 1959 г.
- В. Улбрихт** — Сегашното положение и борбата за нова Германия. Доклад пред IV конгрес на Германската единна социалистическа партия. Изд. на БКП, 1954 г.
- В. Улбрихт** — Борбата за мир, за победа на социализма, за национално възраждане на Германия като миролюбива демократична държава. Сп. „Ново време“, кн. 8, 1958 г.
- Г. Георгиу-Деж** — Отчетен доклад на Централния комитет на II конгрес на Румънската работническа партия. В. „За траен мир, за народна демокрация!“, 30. XII. 1955 г.
- Г. Георгиу-Деж** — Реч на митинга в София по случай пребиваването на правителствената делегация на Румънската народна република в България. В. „Работническо дело“, 4. IV. 1957 г.
- Г. Апостол** — Към нови успехи в социалистическото строителство в Румънската народна република. В. „Работническо дело“, 23. VIII. 1959 г.
- Я. Кадар** — Доклад на Националната конференция на Унгарската социалистическа работническа партия. В. „Работническо дело“, 29. VI. 1957 г.
- Я. Кадар** — Реч на митинга в София по случай пребиваването на Унгарската партийно-правителствена делегация в България. В. „Работническо дело“, 28. VI. 1958 г.

Я. Кадар — Из опыта на класовата борба в Унгария. Сп. „Проблеми на мира и социализма“, кн. 2, 1959 г.

Енвер Ходжа — Доклад на III конгрес на Албанската партия на труда. В. „Работническо дело“, 26. V. 1956 г.

* * * — Как се изпълняват решенията на Албанската партия на труда за колективизиране на селското стопанство. В. „Работническо дело“, 10. VIII. 1958 г.

Декларация на Съвещанието на представители на комунистическите и работническите партии на социалистическите страни, състояло се в Москва от 14 до 16 ноември 1957 г. Изд. на БКП, 1957 г.

40 години от I конгрес на БКП. — Тезиси. В. „Работническо дело“, 27. IV. 1959 г., раздел III.

История на Комунистическата партия на Съветския съюз, гл. XVI, т. 1 и гл. XVII, т. 1, Изд. на БКП, 1959 г.

Материали по история на международното работническо и комунистическо движение, гл. XVIII, Изд. на БКП, 1959 г.

КЪМ ТЕМА 19 — ПОБЕДАТА НА НАРОДНОДЕМОКРАТИЧНАТА РЕВОЛЮЦИЯ И СТРОИТЕЛСТВОТО НА СОЦИАЛИЗМА В АЗИАТСКИТЕ НАРОДНОДЕМОКРАТИЧНИ СТРАНИ (1945—1959 г.)

Н. С. Хрущов — Отчетен доклад на Централния комитет на КПСС пред XX конгрес на партията. Раздел I, Изд. на БКП.

Н. С. Хрущов — Контролни цифри за развитие на народното стопанство на СССР през 1959—1965 г. Раздел III, Изд. на БКП, 1959 г.

А. А. Жданов — Доклад върху международното положение. Брошура. Изд. на БКП, 1947 г.

Мао Цзе-дун — За новата демокрация. Избрани произведения, т. II, Изд. на БКП.

Мао Цзе-дун — Сегашното положение и нашите задачи. Изд. на БКП, 1949 г.

Мао Цзе-дун — Речи при откриване на конгреса. VIII конгрес на Китайската комунистическа партия. Изд. на БКП.

Лю Шао-ци — Политически отчет на ЦК. VIII конгрес на Китайската комунистическа партия, Изд. на БКП.

Чжоу Ен-лай — За предложенията по втория петгодишен план за развитие на народното стопанство. VIII конгрес на Китайската комунистическа партия, Изд. на БКП.

Ким Ир Сен — III конгрес на Корейската трудова партия. В. „Работническо дело“, 26. IV. 1956 г.

Ким Ир Сен — Реч на митинга в Пхенян по случай гостуването на Българската правителствена делегация (28 септември 1957 г.). Пребиваването на Българската правителствена делегация в Китай, Корея, Монголия и Виетнам. Изд. на БКП.

Пак Ким Чер — Нашият опит в строителството на социализма. В. „Работническо дело“, 23. XI. 1958 г.

Ким Хак Ин — 13 години свободна Корея. В. „Работническо дело“, 15. VIII. 1958 г.

Ю. Цеденбал — Реч на митинга на българо-монголската дружба в София. В. „Работническо дело“, 4. IX. 1957 г.

Хо Ши Мин — Десетата годишнина на демократичната република Виетнам. В. „За траен мир, за народна демокрация!“, 2. IX. 1955 г.

Хо Ши Мин — Реч на обедата в чест на българската правителствена делегация (8 октомври 1957 г.).

Пребиваване на Българската правителствена делегация в Китай, Корея, Монголия и Виетнам. Изд. на БКП.

VII конгрес на Китайската комунистическа партия. Доклади, речи и документи. Изд. на БКП, 1958 г.

Пленум на Централния комитет на Китайската комунистическа партия. В. „Работническо дело“, 28. VIII. 1959 г.

Декларация на Съвещанието на представители на комунистическите и работническите партии на социалистическите страни, състояло се в Москва от 14 до 16 ноември 1957 г. Изд. на БКП.

История на Комунистическата партия на Съветския съюз, гл. XVII и XVIII, Изд. на БКП, 1959 г.

История на международното работническо и комунистическо движение, гл. XIX, Изд. на БКП, 1959 г.

КЪМ ТЕМА 20 — ПОДЕМ НА РАБОТНИЧЕСКОТО И КОМУНИСТИЧЕСКО ДВИЖЕНИЕ В КАПИТАЛИСТИЧЕСКИТЕ СТРАНИ СЛЕД ВТОРАТА СВЕТОВНА ВОЙНА (1945—1959 г.).

Н. С. Хрущов — Отчетен доклад на Централния комитет на КПСС пред XX конгрес на партията. Раздел I, Изд. на БКП.

Н. С. Хрущов — Контролни цифри за развитие на народното стопанство на СССР през 1959—1965 г. XXI извънреден конгрес на КПСС. Изд. на БКП, 1959 г.

Н. С. Хрущов — Реч пред VII конгрес на Българската комунистическа партия. Изд. на БКП, 1958 г.

А. А. Жданов — Доклад върху международното положение. Изд. на БКП, 1947 г.

Г. Димитров — Седми конгрес на Комунистическия интернационал, 2 август 1935 г. Съч., т. 10.

- М. Торез** — За социален прогрес, за мир и национално величие на Франция. Сп. „Ново време“, кн. 9, 1956 г.
- М. Торез** — Доклад на Централния комитет пред XV конгрес на Френската комунистическа партия. Сп. „Ново време“, кн. 8, 1959 г.
- Ж. Дюкло** — Фашистката заплаха и републиканското единство във Франция. Сп. „Проблеми на мира и социализма“, кн. 1, 1958 г.
- Ж. Дюкло** — Фашистката заплаха и републиканското единство във Франция. В. „Работническо дело“, 31. VIII. 1958 г.
- П. Инбрао** — Защитата на демократическите завоевания — условие за приближаване към социализма. Сп. „Проблеми на мира и социализма“, кн. 1, 1959 г.
- А. Райхлин** — Борбата за единство на италианските трудещи се. В. „Работническо дело“, 9. II. 1958 г.
- С. Носака** — За резултатите от Седмия конгрес на Японската комунистическа партия. Сп. „Проблеми на мира и социализма“, кн. 3, 1958 г.
- Р. Диксон** — Борбата за единство на профсъюзното движение в Австралия. Сп. „Проблеми на мира и социализма“, кн. 2, 1958 г.
- И. Копленик** — Из опита на Австрийската комунистическа партия. Сп. „Проблеми на мира и социализма“, кн. 4, 1958 г.
- Тим Бък** — За самостоятелни политически действия на работническата класа в Канада. Сп. „Проблеми на мира и социализма“, кн. 5, 1959 г.
- У. Фостър** — История на Комунистическата партия на САЩ, гл. XXX — XXXVIII, Изд. на БКП, 1956 г. Конкретното приложение на марксистко-ленинските принципи от Компартията на САЩ. В. „Работническо дело“, 4. V. 1958 г.

Марти Малберт — Положението във Финландия след парламентарните избори. В. „Работническо дело“, 28. IX. 1958 г.

Паул де Гроот — Ревизионизмът — оръдие на реакцията. В. „Работническо дело“, 19. X. 1958 г.

Долорес Ибарури — Как да ускорим падането на Франко? В. „Работническо дело“, 26. I. 1958 г.

Испания се бори за демократичен път на развитие. (Декларация на ЦК на ИКП.) В. „Работническо дело“, 30. III. 1958 г.

А. Грозос — Борбата срещу ревизионизма и сектантството и за укрепване на единството на партията. В. „Работническо дело“, 2. III. 1958 г.

Б. Рока — Куба: революцията в действие. Сп. „Проблеми на мира и социализма“, кн. 8. 1959 г.

Луис Корвалан — Как ние се борим за укрепване фронта на националното освобождение. Сп. „Проблеми на мира и социализма“, кн. 4, 1959 г.

П. Алберди — Тридесетгодишнината на първата конференция на комунистическите партии в Латинска Америка. Сп. „Проблеми на мира и социализма“, кн. 7, 1959 г.

Х. Флорес — Аржентинската компартия засилва борбата. Сп. „Проблеми на мира и социализма“, кн. 7, 1959 г.

Италианската комунистическа партия. Изд. на БКП, 1952 г., стр. 81—136.

Програмните принципи на Австрийската комунистическа партия, определящи пътя на Австрия към социализма. В. „Работническо дело“, 23. III. 1958 г.

V конгрес на Португалската комунистическа партия. В. „Работническо дело“, 12. I. 1958 г.

Речи на митинга на трудещите се в Москва на другарите: М. Торез, П. Толиати, Б. Франшон, Х. Полит, В. Песси, Х. Хакберт, Е. Левлиен, Е. Бюр-

- нел, Паул Де Гроот, Тим Бък, С. Микунис, Л. Шарки. 40 години от Великата октомврийска социалистическа революция. Сборник. Изд. на БКП, 1957 г.
- Тезиси за 40-годишнината на Гръцката комунистическа партия. Изд. на БКП, 1958 г.
- Декларация на Съвещанието на представители на комунистическите и работническите партии на социалистическите страни, състояло се в Москва от 14 до 16 ноември 1957 г. Манифест на мира. Изд. на БКП, 1957 г.
- История на Комунистическата партия на Съветския съюз, гл. XVII, т. 1.
- История на международното работническо и комунистическо движение, гл. XX, Изд. на БКП, 1959 г.
- КЪМ ТЕМА 21 — ПОДЕМ НА НАЦИОНАЛНООСВОБОДИТЕЛНАТА БОРБА НА КОЛОНИАЛНИТЕ И ЗАВИСИМИ НАРОДИ И РАЗПАДАНЕ НА КОЛОНИАЛНАТА СИСТЕМА НА ИМПЕРИАЛИЗМА (1945—1959 г.)**
- В. И. Ленин** — Пробуждането на Азия. Съч., т. 19.
- В. И. Ленин** — Критически бележки по националния въпрос. Съч., т. 20, Изд. на БКП, стр. 1—38.
- В. И. Ленин** — За правото на нациите на самоопределение. Съч., т. 20, Изд. на БКП, стр. 405—470.
- И. В. Сталин** — Марксизмът и националният въпрос. Съч., т. 2, Изд. на БКП, стр. 245—308.
- И. В. Сталин** — Националният въпрос и ленинизмът. Съч., т. 11, Изд. на БКП, стр. 283—302.
- Н. С. Хрущов** — Отчетен доклад на Централния комитет на КПСС пред XX конгрес на партията. Раздел I, Изд. на БКП, 1956 г.
- Н. С. Хрущов** — 40 години от Великата октомврийска социалистическа революция. Сборник, Изд. на БКП, 1957 г.

- Н. С. Хрущов** — Контролни цифри за развитието на народното стопанство на СССР през 1958—1965 г. Раздел III, Изд. на БКП, 1959 г.
- А. А. Жданов** — Доклад върху международното положение. Изд. на БКП.
- Л. Бухали** — Алжир принадлежи на алжирците. Сп. „Проблеми на мира и социализма“, кн. 2, 1958 г.
- Халид Мохи Ед-Дин** — За колониализма няма място в арабските страни. Сп. „Проблеми на мира и социализма“, кн. 2, 1958 г.
- Бахил Хаджи Али** — Съвременният етап на освободителната война в Алжир. Сп. „Проблеми на мира и социализма“, кн. 5, 1959 г.
- Д. Айдит** — Индонезийското общество и индонезийската революция, Изд. на БКП, 1959 г.
- Д. Айдит** — Из практиката на идеологическата работа на Индонезийската компартия. Сп. „Проблеми на мира и социализма“, кн. 7, 1959 г.
- Речи на митинга на трудещите се в Москва на другарите: А. Гхош, Судисман, Хелу. 40 години от Великата октомврийска социалистическа революция. Сборник, Изд. на БКП, 1957 г.
- Декларация на Съвещанието на представители на комунистическите и работническите партии на социалистическите страни, състояло се в Москва от 14 до 16 ноември 1957 г. Манифест на мира. Изд. на БКП.
- Комюнике за водените преговори между представители на Българската комунистическа партия и на Иракската комунистическа партия. В. „Работническо дело“, б. III. 1959 г.
- Тарик Мухамед** — Народът на Ирак в борба за свобода и независимост. В. „Работническо дело“, 19. I. 1958 г.

История на Комунистическата партия на Съветския съюз, гл. XVI, т. 1 и гл. XVII, т. 1. Изд. на БКП 1959 г.

История на международното работническо и комунистическо движение, гл. XXI, Изд. на БКП, 1959 г.

КЪМ ТЕМА 22 — БЪЛГАРСКАТА КОМУНИСТИЧЕСКА ПАРТИЯ — ВЕРЕН И ПРЕДАН ОТРЯД НА МЕЖДУНАРОДНОТО РАБОТНИЧЕСКО И КОМУНИСТИЧЕСКО ДВИЖЕНИЕ

Н. С. Хрущов — Реч пред Седмия конгрес на Българската комунистическа партия. Изд. на БКП, 1958 г.

Д. Благоев — Марксизъм или бернщайнианство. Избрани произведения, т. II, Изд. на БКП, стр. 15—39.

Д. Благоев — Magister dixit. Избрани произведения, т. II, Изд. на БКП, стр. 663—699.

Д. Благоев — Плеханов и Парвус. Избрани произведения, т. II, Изд. на БКП, стр. 669—677.

Г. Димитров — За поврат в партията. Съч., т. 9, Изд. на БКП, стр. 455—459.

Г. Димитров — Стенограма на заключителната реч пред съда. Съч., т. 9, Изд. на БКП, стр. 256—286.

Г. Димитров — Реч по случай 11-годишнината от смъртта на Д. Благоев. Съч., т. 10, Изд. на БКП, стр. 6—10.

Г. Димитров — Седми конгрес на Комунистическия интернационал. Съч., т. 10, Изд. на БКП, стр. 25—192.

Г. Димитров — Политически отчет на ЦК на БРП(к) пред Петия конгрес на партията. Съч., т. 14.

В. Коларов — Благоев пръв издигна знамето на социализма в България и го държа здраво в своите ръце до смъртта си. Избрани произведения, т. III, Изд. на БКП, стр. 426—443.

- В. Коларов** — Великата октомврийска социалистическа революция и българският народ. Избрани произведения, т. III, Изд. на БКП, стр. 221—226.
- Т. Живков** — Отчетен доклад на Централния комитет на Българската комунистическа партия пред VII конгрес на партията. Изд. на БКП, 1958 г.
- Т. Живков** — Реч на митинга в София по случай успешното приключване работата на VII конгрес. В. „Работническо дело“, 8. VI. 1958 г.
- Т. Живков** — Приветствие пред XXI извънреден конгрес на КПСС. В. „Работническо дело“, 30. I. 1959 г.
- Решения на ЦК на БКП във връзка със съвещания на представители на комунистическите и работническите партии, състояли се в Москва през ноември 1957 година. В. „Работническо дело“, 7. XII. 1957 г.
- Приветствията на ръководителите на делегациите на братските комунистически партии, гости на VII конгрес на БКП. VII конгрес на Българската комунистическа партия — стенографски протокол, Изд. на БКП, 1958 г.
- Декларация на съвещанието на комунистическите партии, участвували при образуването на информационното бюро. Против империализма, за мир и демокрация. Изд. на БКП.
- Заявление за преговорите на Комунистическата партия на Съветския съюз и Българската комунистическа партия. В. „Работническо дело“, 21. II. 1957 г.
- 40 години от Първия конгрес на Българската комунистическа партия. В. „Работническо дело“, 27. IV. 1959 г.
- Материали по история на международното работническо и комунистическо движение, гл. XXII, Изд. на БКП, 1959 г.

Коректор : Елена Таджер

Дадена в производството на 7. IX. 1959 г. Подп. за печат на 15. IX. 1959 г.
Формат 84×108/32. Печ. коли 2¼. Авт. коли 2-18. Изд. коли 1-71.
Тираж: 6,500. № 2598. Л. гр. II.

Цена 0-60 лв. | 1955 г.

Държавен полиграфически комбинат „Д. Благоев“
Пор. 659

Sanitized Copy Approved for Release 2010/05/12 : CIA-RDP80T00246A051900460001-5

060 лв.
Цена 1955 г.

Sanitized Copy Approved for Release 2010/05/12 : CIA-RDP80T00246A051900460001-5

СЛАВА СТЕФАНОВА

STAT

**МЕЖДУНАРОДНИТЕ ОТНОШЕНИЯ
В ДАЛЕЧНИЯ ИЗТОК
ПРЕЗ И СЛЕД ВТОРАТА
СВЕТОВНА ВОЙНА**



ДЪРЖАВНО ИЗДАТЕЛСТВО „НАУКА И ИЗКУСТВО“
София — 1959

25X1

Page Denied

СЛАВА СТЕФАНОВА
доцент в Юридическия факултет

МЕЖДУНАРОДНИТЕ ОТНОШЕНИЯ
В ДАЛЕЧНИЯ ИЗТОК
ПРЕЗ И СЛЕД ВТОРАТА
СВЕТОВНА ВОЙНА



ДЪРЖАВНО ИЗДАТЕЛСТВО НАУКА И ИЗКУСТВО
София — 1959

Трудът е в тясна връзка с издаденото през 1956 г. учебно помагало от същата авторка „Империалистическата агресия в Европа“.

Тук са разгледани събитията, които се развиха от 1930 г. досега в Китай, Индия, Индонезия, Япония, Корея и др. далеконточни страни и доведоха до разбиване позициите на империализма в Далечния Изток, бързото развитие на националноосвободителното движение в тези страни и пълното им национално освобождение.

Книгата е предназначена за учебно помагало на студентите от Юридическия факултет, но ще служи и за различните курсове, политически школи, пропагандисти, агитатори и др.

Г л а в а I

ВОЙНАТА В ДАЛЕЧНИЯ ИЗТОК (1941 - 1945 г.)

Войната в Далечния Изток - 1941 - 1945 г. - е неразделна част от Втората световна война. За нея важат всички общи положения относно характера, целите и последиците на Втората световна война.

Първата световна война откри началото на общата криза на капитализма. Великата октомврийска социалистическа революция даде мощен тласък на националноосвободителното движение в колониалните и полузависими страни. Кризата в колониалната система се разви като съставна част на общата криза на капитализма. В нейната основа лежат противоречията между големите империалистически държави, от една страна, и, от друга - колониите и зависими страни с многомилionenно население, подложено на политически и икономически гнет.

Втората световна война се яви като резултат от противоречията, които се създадоха в света вследствие неравномерното политическо и икономическо развитие на капиталистическите страни в епохата на империализма. Това неравномерно развитие изостри борбата между капиталистическите държави за пазари, източници на суровини, сфери за приложение на финансовия капитал.

Втората световна война бе подготвена и разпалена от фашистките държави - Германия, Италия и Япония. Тя започна като империалистическа и прерасна в антифашистка освободителна война.

"Решаващо събитие във Втората световна война беше влизането на Съветския съюз във войната. Борбата на нашия народ за свобода и независимост се слъ с борбата на народите в другите страни против фашизма. Влизането на Съветския съюз още повече засили справедливия антифашистки характер на Втората световна война, внесе ново качество в нейния общ ход, предопредели историческата победа над фашизма."

Вж. сп. "Коммунист", 1958 г., бр. 5, Към въпроса за характера на Втората световна война, стр. 85.

Първата световна война не разреши противоречията между старите колониални държави - Англия и Франция, и младите капиталистически държави - Германия и Япония, които късно се явиха на международната арена, но поради редица специфични обстоятелства извънредно бързо се развиха, догониха и даже надминаха в икономическо отношение старите колониални държави. Германия поиска да извърши ново преразпределение на световните богатства. В тази борба се вплете и най-младият империалистически хищник - САЩ.

Версайската система мирни договори, която юридически оформи резултатите от войната в Европа, фактически задълбочи още повече тия противоречия. Германия бе лишена от колоните, които притежаваше до войната. Версайската система имаше определена империалистическа, антидемократическа и антисъветска насоченост. Главно това обстоятелство обуслови нейния неустойчив характер. "Целият този международен строй, писа В.И. Ленин, порядък, който се държи от Версайския мир, се крепи на вулкан."¹

С решенията на Вашингтонската конференция (1921 - 1922 г.) бяха оформени резултатите от Първата световна война за Далечния Изток. С приетия на конференцията "Договор на деветте държави" (САЩ, Англия, Япония, Китай, Франция, Италия, Белгия, Холандия, Португалия) формално бяха признати суверенитетът, независимостта, териториалната и административната неприкосновеност на Китай. Фактически обаче Китай остана зависим от империалистическите държави. Той бе третиран като обект на колониално проникване и завоюване.

Договорът потвърди принципа за "откритите врати" или "еднаквите възможности" за икономическо проникване на всички страни в Китай. С приемането на този принцип САЩ извоюваха голям успех.

На Вашингтонската конференция бе подписан договoрът на четирите държави - САЩ, Англия, Франция и Япония, с който страните взаимно си признават "правата на островните владения и островните територии в района на Тихия океан". В тоя договор е предвидено прекратяване на Англо-японския съюзен договор от 1902 г., възобновен през 1911 г. (чл.4). Това става по давление на САЩ и засилва позициите им в басейна на Тихия океан.

Между САЩ, Англия, Япония, Франция и Италия бе подписан договор за ограничаване на морските въоръжавания. Установено бе следното съотношение за размера

¹ В.И. Ленин, Соч., т.31, стр.301.

- 5 -

на линейната флота на договарящите страни: 5 : 5 : 3 : 1,75 : 1,75. САЩ постигат изравняване на тонажа на своите линейни кораби с тоя на Англия. Това съглашение засили военноморското могъщество на САЩ, но не сложи край на надпреварванията във въоръжаванията по море.

Съгласенията относно сферите на влияние в Тихия океан и съотношението на морските въоръжени сили не разрешиха съществуващите противоречия. Обратно, доминиращото положение на САЩ на конференцията и съответно благоприятните за тях решения задълбочиха още повече противоречията между Англия, Япония и САЩ. Англия беше принудена да направи известни отстъпки на Япония и Франция. Япония от своя страна отстъпи пред редица искания на САЩ.

Независимо от тия противоречия Вашингтонската конференция премина под знака на антисъветска насоченост.

По такъв начин мирните договори, с които формално и юридически приключи Първата световна война, не създадоха условия за омиротворяване. Създаденото от империалистите Общество на народите провеждаше антисъветска, реакционна политика и служеше като прикритие за подготовката на нова световна война.

В периода 1929 - 1932 г. целият капиталистически свят бе обхванат от небивала по размери, острота и последици икономическа криза, която разтърси промишлеността, селското стопанство и финансовия сектор. Кризата нанесе особено тежки поражения в САЩ. Тяхната промишлена продукция в началните месеци на 1933 г. бе намалена почти наполовина в сравнение с 1929 г. За същия период износът бе съкратен почти четири пъти. Целият този период се характеризира с банкови фалити, разорения на средни и дребни предприятия и фирми.

С не по-малка сила кризата се разрази и в Япония. В 1931 г. почти половината от добивната и тежка промишленост в Япония остана в бездействие. Леката промишленост - основата на японската индустрия, пострада почти в същите размери. Износът на индустриални произведения за този период се намали почти три пъти. Тежки поражения нанесе кризата и в селското стопанство. Рязко се понижиха цените на ориза, коприната и редица други основни артикули, които от своя страна са най-важните износни пера на страната. Рязко спадна жизненият уровень на трудещите се.¹

¹ Данните са използвани от "Международные отношения на Дальнем востоке - 1840 - 1949 г." Москва, 1956 г., стр.423.

- 6 -

В стремежа си да преодолее големите икономически затруднения Япония прибегна до две средства: фашизиране на вътрешния политически живот и предприемане на военни авантюри.

Япония насочи вниманието си към необятните богатства на Китай. Същевременно японският империализъм подготвяше нападение срещу източните райони на Съветския съюз. От икономическа и военностратегическа гледна точка заграбването на Североизточен Китай (Манчжурия) следваше да бъде първият етап за осъществяване на този грабителски план. На 18.IX.1931 г. японските войски навлязоха в Североизточен Китай. В първото денонощие бяха заети най-важните военностратегически пунктове в Манчжурия - зоната на южноманчжурската железопътна линия, Мукден, Андун, Чанчун и др.

Създадено бе първото огнище на война. През 1932 г. бе извършено японско нападение над Шанхай. През 1933 г. японските империалисти разшириха настъплението си в Северен Китай и Вътрешна Монголия. По-късно предприеха агресивни действия на още по-широк фронт, навлязоха в централните области на Китай. След 1937 г. те заеха последователно най-важните центрове на страната.

Китайската комунистическа партия организира широките народни маси за отпор срещу агресора. Под нейно ръководство се разгърна партизанско движение в огромни мащаби. Борбата срещу японския хищник взема масов и все по-организиран характер. Япония беше принудена през цялото време на войната да поддържа в Китай над 2 млн. армия. Това обстоятелство имаше голямо значение за общия ход на военните действия през цялото време на Втората световна война.

Японското разширение в Китай се сблъска с интересите на САЩ и Англия в тоя район. До Първата световна война американското икономическо проникване в Китай беше сравнително слабо. След войната, особено след Вашингтонската конференция, влиянието на САЩ в Китай се засили. Въпреки това при започването на японското настъпление в Китай (1931 г.) Англия все още имаше доминиращо положение. Капиталовложенията на Англия в Китай достигнаха 1189,2 млн. долара (36,7%); тези на Япония - 1136,9 млн. долара (35,1%); на САЩ - 196,8 млн. (6,1%); на Франция - 192,4 млн. (5,9%). Тия капиталовложения се инвестираха главно от крупните концерни.

След световната икономическа криза американската експанзия в Китай взема още по-широки размери. Тя се разгърна в най-разнообразни форми: преки капиталовло-

- 7 -

жения, кредитиране, създаване на религиозни, филантропически, мисионерски, просветителни и други организации, които покрай чисто разузнавателната дейност обслужваха икономическото проникване и съдействаха за разпространяване на американското влияние изобщо в страната.

САЩ проникнаха в богатите райони на Централен и Южен Китай, от които жизнено бе заинтересуван британският империализъм. Американският капитал спечели терен и в североизточните провинции (главно Манчжурия), където пък японският империализъм се смяташе за законен и неоспорван господар. Противоречивите интереси в Китай на тия три големи държави - Англия, САЩ и Япония, създаваха нови и сложни отношения.

Големите империалистически държави се стремяха да разрешат своите собствени противоречия, включително и тези в Далечния Изток, за сметка на Съветския съюз.

Световният капитализъм разчиташе да разгроми СССР главно с германската военна машина. Ето защо непосредствено след Първата световна война САЩ, Англия и Франция предприеха възстановяване на германския икономически потенциал. Чрез плана Дауес Германия получи кредити в размер на 800 млн. златни марки. По-късно под прикритието на политиката на "ненамеса" западните империалистически държави улесниха Германия при завземането на важни икономически и военностратегически позиции. С така наречената мюнхенска политика те жертвуваха Чехословакия, за да открият за Хитлер пътя на Изток. Това беше връхната точка от усилията на световния империализъм да разреши своите вътрешни противоречия за сметка на единствената социалистическа страна.

Същата политика на омиротворяване на агресора, на отстъпки пред него САЩ, Англия и Франция провеждаха и в Далечния Изток. Реакционните кръгове в империалистическите държави не реагираха срещу японското настъпление в Китай (1931 г.). Същевременно те се стремяха да задържат Япония на север и да я насочат към източните райони на СССР. САЩ редовно снабдяваха Япония със стратегически суровини (нефт, желязна руда и др.), без които тя не би могла да продължи агресията си в Китай, нито пък да развива по-нататък своя военноконOMICESКИ потенциал. САЩ поддържаха и гоминдановското правителство - изпращаха оръжие, военни специалисти, кредити и т.н. Чрез него те се стремяха да разгромят националноосвободителното движение, което под ръководството на Китайската комунистическа партия оказваше все по-организирана съпротива на японския окупатор.

Между това в Япония се извършваше подготовка за широко настъпление на юг към Хонконг, Бирма, Малая, Индокитай, Филипините, Индонезия. Неизчерпаемите суровинни богатства на тия страни и важното им военно-стратегическо значение отдавна бяха привлекли вниманието на младия и хищен японски империализъм. За осъществяване на своя план за преразпределяне на световните богатства Япония потърси и намери съюзници в Европа между агресивните империалистически държави - Германия и Италия.

Оста Берлин - Токио стана съществен фактор в подготовката, започването и развитието на Втората световна война. През цялото време на войната германският фашизъм се стремеше да координира военните и дипломатическите действия на двата фронта. Но съществуваха противоречия между Германия и Япония в басейна на Тихия океан. Германия претендираше за връщане на колонните си в този район, които след края на Първата световна война бяха предадени на Япония. Освен това тя не бе съгласна да остави на Япония огромните източници на суровини, пазари, важни стратегически пунктове в басейна на Тихия океан.

Между Германия и Япония през 1936 г. бе сключен т.нар. антикоминтернски пакт.

На следващата година (1937 г.) към този договор се присъедини Италия. Поставено бе началото на военно-политическата ос Рим - Берлин - Токио.

Основните положения от договора са следните:

а) двете страни се задължават да се информират за дейността на комунистическия интернационал и да водят борба против него в тясно сътрудничество;

б) двете страни се задължават да вземат мерки за борба "против тези, които вътре или извън страната, пряко или косвено действуват в полза на комунистическия интернационал".

Антикоминтернският пакт е насочен открито против СССР. Към него бе приложено специално тайно съглашение, в което страните поемаха допълнителни задължения във връзка с общата им борба против СССР.

Съгласно чл.1 от съглашението страните се задължаваха да не предприемат нищо, което би могло да облекчи положението на СССР, ако някоя от тях се окаже в състояние на война със СССР или в състояние на заплаха от такава война. Страните се задължаваха незабавно да пристъпят към обсъждане на мерки за защита на своите интереси.

Чл.2 от съглашението задължава страните да не сключват със СССР без взаимно съгласие политически договори, които противоречат на духа на съглашението.

С член 2 на договора фашистките държави си създадоха възможност за намеса във вътрешните работи на отделните страни и за предприемане на агресия под предлог на борба срещу "комунистическата опасност".

Реакционният и противоправен характер на антикоминтернския пакт се подсилваше и от споразумението за предприемане съвместни действия против СССР в случай на "заплаха" от война от страна на Съветския съюз за някоя от договарящите страни. Разбира се, фашистките държави знаеха начини да създават сами "заплаха", която им е нужна, за да предприемат въоръжени действия.

Германия ускоряваше събитията в Европа. Същевременно тя настоятелно искаше от Япония да предприеме нападение срещу Съветския съюз, което би облекчило германската агресия в Европа. Перспективата за приключване на войната в Китай ставаше все по-далечна. Една успешна авантюра срещу границите на Съветския съюз би повдигнала засенчения в китайската война престиж на японския милитаризъм.

След съответни несъстоятелни обвинения срещу Съветския съюз за "агресивни намерения", за "нарушаване границата с Манчжоо" и т.н. в края на месец юли 1938 г. Япония предприе внезапно нападение в района на езерото Хасан. Японските части успяха да проникнат в съветска територия на 4 км дълбочина. Този район има голямо военностратегическо значение за крайбрежието около Владивосток и Приморския край.

Съветската армия разгроми напълно японските интервенти. Япония беше принудена да приеме всички съветски условия, след което беше подписано примирие.

Авторитетът на Съветския съюз се укрепи още повече. Японският милитаризъм претърпя тежко морално и военно поражение. Китайският народ бе окуражен.

Япония предприе второ нападение срещу Съветския съюз. Сянката на фашистката агресия надвисна над Европа през пролетта на 1939 г. Япония разчиташе, че вниманието на Съветския съюз ще бъде изцяло приковано на Запад. Тя реши да се възползува от това обстоятелство и на 20 май 1939 г. нападна монголските части в района на реката Халхин-Гол.

Този път Япония се опита да проникне в източните райони на Съветския съюз през територията на Монголската народна република. Нападението бе част от голям план за заграбване на Усурийската, Хабаровската и Амурската области. За тази цел главните сили на квантунската армия на Япония бяха съсредоточени в Манчжурия.

Съветският съюз даде незабавна военна помощ на Монголската народна република въз основа на договора

- 10 -

за взаимопомощ, сключен между двете страни през март 1936 г. Японската армия бе обкръжена и напълно разгромена. На 16 септември с.г. военните действия бяха прекратени. Японските милитаристи получиха суров урок. Те претърпяха голямо морално и военно поражение, а войските им - тежки загуби, десетки хиляди убити и ранени.

Германия внимателно следеше събитията на Изток, но не оказа помощ на своя съюзник от антикоминтернския пакт. Обратно, в дните на големите сражения при Халхин-Гол Германия сключи пакт за ненападение със СССР (23.VIII.1939 г.). Въпреки уверенията от страна на Германия, че в отношенията между двете страни не е настъпила промяна, Япония се почувствува измамена. Даже тя изпрати протестна нота в Берлин, обвинявайки Германия в нарушение на секретните съглашения към антикоминтернския пакт.

При това положение Япония отложи за неопределено време осъществяването на агресивните си намерения против Съветския съюз. Впрочем Япония не успя до края на войната да поднови агресивните си действия против Съветския съюз. Тя насочи вниманието си към южните богати райони на Тихия океан, гдето господствуваха английските, французките и американските империалисти.

Тая промяна в развитието на японската агресия се дължи на това, че между Германия и Япония не можа да се постигне по това време съгласие за разширяване на военното сътрудничество. Преговори за това се водеха от началото на 1938 г. Но военните планове на агресивните държави се оказаха различни. Японското правителство настояваше за едно споразумение върху основата на антикоминтернския пакт, насочено главно срещу Съветския съюз. Хитлеристкото правителство постави по това време тая задача на втори план и искаше да ангажира Япония за общи военни действия главно срещу Англия и Франция.

В преговорите бе привлечена и Италия и те продължиха през 1939 г. Японското правителство даде съгласие да вземе участие във военни действия, насочени срещу Англия, Франция и други, при условие да избере сама момента за намеса. Хитлеристите държаха за безусловно споразумение с оглед на плановете си за действие в Западна Европа. Споразумение не се постигна. След сключване на Съветско-германския пакт за ненападение японците прекъснаха преговорите. Германия, Италия и Япония продължиха агресивните си акции, без да имат специално споразумение за военното им съгласуване.

Япония заграби Индокитай

В Далечния Изток западните империалистически държави - Англия, Франция, САЩ - провеждаха своята политика на отстъпки пред агресора и на стремеж за споразумение с него, каквато водеха в Европа по отношение на Германия и Италия, дори след като Германия предприе разбойническото нападение срещу Полша и я разгроми за няколко седмици. Със специално съглашение (известно под названието "съглашение Крейги - Арита") английското правителство одобри завземането на китайски територии от японските войски под предлог, че те били необходими за "поддържане на общия ред"; призна и правото им да водят военни действия за обезпечаване на своята "безопасност"; обеща да не поощрява действия, които пречат на японските войски да постигнат тия цели.

Япония се възползува от събитията на Запад и без препятствия окупира нови области в Китай: крайбрежните провинции, богати със суровини райони, важни пристанища и т.н.

Трябва да се отбележи, че Япония получаваше от САЩ необходимите за водене на войната в Китай военни и стратегически материали и суровини. Французките и британските владения в югоизточна Азия също снабдяваха Япония с мед, желязна руда, олово, каучук и др. Японският военнеикономически потенциал бързо разрастваше.

При тази обстановка военно-политическите кръгове в Япония бяха изправени пред положението да решат в кое направление да развият по-нататък своята агресия: на север срещу Съветския съюз, накъдето я насочваха Англия, САЩ и Франция, или на юг към богатите френски, английски и други колонии. Злополучният опит с двете въоръжени нападения върху територията на Съветския съюз, както и фактът, че Англия и Франция бяха заангажирани с войната на Запад, бяха решаващи за избора на Япония. В този етап стратегическият удар на японските милитаристи се насочи на юг, а акцията срещу съветската територия бе отложена за по-благоприятно време.

Индокитай стана следващ обект на японската агресия на юг. През август 1940 г. Япония предяви искане пред френското правителство във Виши да даде съгласие за преминаване на японските въоръжени сили през територията на Индокитай с оглед на военни операции против южнокитайските провинции. Малко по-късно Япония поиска да ѝ бъде предоставено право да използва

военни и военноморски бази в Индокитай (Ханой, Хайфон, Камран и др.). Под германски натиск правителството във Виши прие японските искания.

Между Япония и Френската администрация в Индокитай се сключи съглашение, по силата на което Япония получава право да стовари свои войски ("ограничено количество") в Хайфон; Индокитай предава на японското военно командване военновъздушни бази в Северен Индокитай. Япония получава право да охранява тия въздушни бази с 6000 свои войници.

Междувременно Япония изкуствено подтикна Сиам (Тайланд) да предяви претенции за погранични райони в територията на Френски Индокитай. Япония доброволно стана посредник в тоя конфликт. Сиам получи исканите погранични райони, а накрая окупира и територията на Северен Индокитай.

Япония заграби богати източници на суровини. Индокитай бе превърнат в изходна база за японското настъпление към Китай, Бирма, Сиам и Сингапур.

Народът на Индокитай оказва решителна съпротива. В страната разрасна мощно партизанско движение.

Япония успя да наложи на Френски Индокитай договор за икономически мероприятия и мореплаване (май 1941 г.). Тя овладя всички важни икономически позиции в Индокитай. Пълната капитулация на Франция в Индокитай приключи със сключване на договор между правителството от Виши и Япония за съвместна отбрана на Френски Индокитай.

По същото време Япония се опита да постави и Индонезия под своя икономическа и политическа зависимост. Тя започна преговори с холандските власти в Индонезия и предяви искане за доставка на индонезийски нефт. Настоя специално да се осигури авиационен бензин, предаван дотогава на Англия. Изобщо японското правителство поиска да обвърже Индонезия така, че търговията и да бъде отклонена от дотогавашните пътища и да бъде насочена към Япония, а холандските кораби да обслужват японските превози. Преговорите бяха прекратени поради несъгласие на холандските колониални власти.

След първите си завоевания на юг Япония отново насочи вниманието си на север. Тя поиска да ликвидира освободените райони в Китай. За тая цел си послужи и с бактериологическо оръжие, започна масово унищожение на населението, превръщаше в пепелица селищата. Въпреки всичко народоосвободителната армия устоя. С подкрепата на цялото население тя нанасяше унищожителни удари върху японските части, прекъсваше съобщенията им и разрушаваше техните опорни пунктове. Комунистите навред бяха неуморими организатори на народната съпротива.

По същото време правителството на Чан Кай-ши водеше предателска политика. То предприе "антикомунистически кампании", които фактически бяха антинародни, репресивни акции. Гоминдановското правителство действуваше в тясна връзка с японския окупатор.

Китайският народ получи съчувствие и подкрепа в тая тежка борба за независимост само от страна на Съветския съюз. Още в 1937 г. между двете страни бе подписан договор за ненападение, основан на принципа за колективната безопасност. Съветският съюз оказваше голяма морална и материална подкрепа на борещия се китайски народ.

Сключване на Тристранния пакт

Военните действия на Запад и Изток се развиваха в най-тясна връзка. Германия и Япония отново започнаха преговори за сключване на военен договор.

Тристранният пакт на фашистките държави - Германия, Италия и Япония, бе подписан на 27. IX. 1940 г.

Трите агресивни империалистически държави се задължават да си оказват взаимна помощ при завоюване на "жизнено пространство" и установяване на "нов ред". Признава се господстващото положение на Германия и Италия в Европа, а на Япония - в Източна Азия.

Японското "жизнено пространство" включва бившите германски мандатни острови, Френски Индокитай и тихоокеанските острови, Сиам, Малая, Борнео, Индонезия, Бирма, Австралия, Нова Зеландия, Индия.

Германското "жизнено пространство" обхваща Европа и Африка. Германия и Япония признават италианското разширение в Африка.

Държавите се задължават да си оказват взаимна помощ с всички политически, икономически и военни средства в случай, че някоя от тях бъде нападната от друга държава, неучастваща в европейската война и в китайско-японския конфликт (чл. 3).

За временно прикритие договорът запазва съществуващото положение в отношенията им със Съветския съюз.

Към договора се приложени няколко тайни съглашения. Бившите германски колонии в южните морета, предадени след Първата световна война под мандата на Япония, остават във владение на Япония при условие да се даде компенсация на Германия.

Създават се три комисии: обща и две технически (военна и икономическа). С техническите комисии трябва

ло да се осъществява икономическо сътрудничество между страните и да се организира икономическа война срещу противниците.

Въз основа на тия положения в договора между Германия и Япония се установи тясно военно и икономическо сътрудничество. Германия запозна Япония с най-новите модели оръжие. Разменяха се военни експерти, информации и др. между двете страни. От значение за Германия бяха японските военни и други информации за Съветския съюз.

Сключването на Тристранния пакт имаше важни политически последици. Германия засили натиска си върху Япония за активизиране на военните си действия в Далечния Изток. Германия същевременно направи отстъпки на Япония, като заяви, че се отказва от претенциите си за Индонезия и английските мандатни владения. Между страните се сключват и други военни съглашения.

САЩ бяха заинтересувани от продължаване на войната. Същевременно те бяха изправени пред недалечната перспектива да загубят Източна и Югоизточна Азия, откъдето американският капитал извличаше огромни печалби. САЩ подсилиха базите си във Филипините и Гуам. Предприеха редица други мерки от организационно естество за засилване на американската флота, голяма част от която съсредоточиха в Пърл Харбър.

САЩ ограничиха вноса на военностратегически материал в Япония. Те даже отпуснаха заем на Китай (25 млн. долара) с цел да засилят китайската съпротива и забавят японската експанзия на юг.

Но южните райони на Тихия океан бяха от жизнено значение и за английския империализъм. Япония пряко ги застрашаваше. Англия обаче бе изправена пред финансови затруднения да може да проведе мероприятия, необходими за военната и подготовка в Далечния Изток. САЩ проявиха готовност да я финансират. В замяна на това Англия разреши на САЩ да изградят военни бази на територията на английските владения (Бермудските острови, Нюфаундленд и др.).

След приемане на закона "заем-наем" (март 1941 г.) се създаваха условия за все по-тясно сближение между Англия и САЩ. От друга страна, противоречията между Япония и САЩ се задълбочаваха.

Япония засили военната си подготовка. Тя обаче изчакваше нападението на Германия върху Съветския съюз, преди да предприеме широки действия на юг срещу Англия и САЩ. Япония желаше да има спокоен тил - т.е. вниманието на Съветския съюз да бъде насочено само на запад. Тя естествено не изоставяше своите планове за

нападение на Съветския съюз, за така наречената "голяма война". Преценяваше обаче, че моментът е неблагоприятен за изпълнението на тия планове.

По такъв начин сключването на Тристранния пакт доведе до оформяване на военно-политическите фронтове, до засилване военните приготовления във всички страни и утежняване изобщо на международната обстановка.

Японо-съветски договор за неутралитет

През време на преговорите за сключване на Тристранния пакт Япония започна преговори със Съветския съюз за окончателно уреждане на всички висящи въпроси между двете страни и сключване на договор за неутралитет. По този повод японският министър Мацуока заяви пред Тайния съвет на Япония следното: "Ние не предпоставяме войната със Съветския съюз. Даже ако сега ние наблюдаваме подобрене на руско-японските отношения, то това едва ли ще продължи повече от три години. Ще ни се наложи да преразгледаме отношенията между Япония, Съветския съюз и Германия след две години."

Съветският съюз разбираше тази двулична политика на Япония. Въпреки това в интерес на мира Съветският съюз прие преговорите с Япония и прояви най-голяма добросъвестност.

В същото време Япония знаеше германските планове и приготовления за нападение на Съветския съюз. С договор за неутралитет тя искаше да приспи бдителността на Съветския съюз и да заграби източните съветски райони в удобния момент след германското нападение. Впрочем в 1941 г. в Япония бе вече изготвен даже оперативният план за военно настъпление към Съветския съюз.

Договорът за неутралитет между СССР и Япония бе подписан на 13.IV.1941 г. Двете страни се задължаваха "да поддържат мирни и дружески отношения помежду си и взаимно да уважават териториалната цялост и неприкосновеност на другата договаряща страна" (чл.1).

Съгласно чл.2 в случай, че една от договарящите страни се окаже обект на военни действия от страна на една или няколко други държави, другата договаряща страна ще съблюдава неутралитет в продължение на целия конфликт.

¹ М.Ю.Рагински и С.Я.Розенблит, "Международный процесс главных японских военных преступников", Москва - Ленинград, 1952 г., стр.242.

Договорът се сключваше за срок от 5 години.

Съветското правителство предяви искане Япония да се откаже от японските нефтени и каменовъглени концесии в Северен Сахалин (срокът на тия концесии изтичаше през 1970 г.). Япония пое задължение да ликвидира тия концесии и предаде имуществото им на Съветския съюз най-късно 6 месеца след сключването на договора за неутралитет. Това обаче тя изпълни едва през пролетта на 1944 г., когато поражението на фашистка Германия бе очевидно.

Договорът за неутралитет между СССР и Япония бе използван от съветското правителство в борбата против главната опасност - германската агресия. Япония се противопостави на германското искане да нападне Съветския съюз през пролетта на 1941 г., като се позова именно на този договор. Отказът на Япония се определи обаче не от някакво добро отношение към Съветския съюз или от желание да изпълни едно договорно поето задължение, а от решението на японските ръководни среди да изчакат изясняване на положението на германо-съветския фронт и най-вече изтеглянето на съветските войски от източните райони към фронта в Европа.

Съветските войски в Далечния Изток не бяха изтеглени. Фронтът там не бе отслабен. Японските милитаристи бяха принудени да чакат през цялата война. Съветският съюз си осигури относително спокоен тил.

"Пактът за неутралитет, пише академик Л.М.Иванов, към който тя (Япония - б.а.) пристъпи, означаваше признанието от нейна страна на растящата мощ на Съветския съюз. За СССР пък този пакт намаляваше опасността от война на два фронта, което естествено в условията на нападение на хитлеристка Германия върху нашата страна изигра голяма роля. По такъв начин пактът от 13 април имаше важно значение в общата верига мероприятия на съветското правителство, които укрепиха международните позиции на Съветския съюз пред лицето на изпитанията, предстоящи на нашата страна."²

Японският империализъм, изчаквайки развързката на Запад, продължи настъплението си на юг. През юли 1941 г. японските войски заеха южната част на Индокитай. Веднага след това отправиха искане до Тайланд да им бъдат предоставени военни бази и същевременно право да контролират производството на олово, каучук и ориз.

¹ Вж. данните в "Приговор МВГ для Дальнего Востока", стр. 230 - 252.

² Л.Н.Иванов, цит. по-горе труд, стр. 139 - 140.

САЩ и Англия предприе някои икономически мерки против Япония. Но фактически те продължаваха мнжкеницата политика на отстъпки по отношение на Япония с пълната увереност, че Япония в най-скоро време ще предприеме нападение над Съветския съюз. Във водените преговори обаче стана ясно, че Япония не отстъпва от стратегическите си планове в Тихия океан, че противоречието между САЩ и Япония се задълбочава, тъй като и САЩ се стремят към доминиращо положение в същия район.

Преговорите завършиха без резултат. Те обаче послужиха като прекрасно прикритие за подготовката от Япония нападение на главната американска база в Тихия океан - Пърл Харбър. Американското военно командване се остави да бъде изненадано. То не бе проявило най-елементарна бдителност и предвидливост.

Хитлеристка Германия вероломно напада

Съветския съюз

Германия тайно подготвяше война със Съветския съюз въпреки пакта за ненападение между двете страни, сключен през 1939 г. Германското военно командване изготви така наречения план "Барбароса" за нападение върху Съветския съюз.

Фашистка Германия разшири сътрудничеството си с Турция с оглед да използва нейната територия и нейните ресурси във войната против Съветския съюз. Четири дена преди нападението върху СССР Германия сключи с Турция договор за дружба и ненападение.

Германия пристъпи към окупиране на дунавските и балканските страни. Враждебното ѝ отношение към Съветския съюз се прояви и във връзка с режима на Дунав. Германия не се съобразяваше със законните интереси на дунавските страни и с тези на Съветския съюз.

По-късно германските милитаристи превърнаха в плацдарм за нападение срещу СССР окупираните територии на Чехия, Унгария, Румъния, България, Югославия и Гърция. На 22.VI.1941 г. хитлеристките пълчища вероломно се втурнаха върху съветските граници, нарушавайки пакта за ненападение. Италия, Румъния, Унгария и Финландия в изпълнение на васалните си задължения последваха примера на Германия.

Започна Великата отечествена война за Съветския съюз. Още в началото бяха обявени целите, в името на които съветското правителство призова съветските народи на самоотвержена борба до окончателна победа, а

2 Международните отношения в Далечния Изток...

именно: да се освободят съветската земя и съветските народи от герmanoфашистката окупация; да се подпомогнат европейските народи в освободителната им борба против немската тирания. Тези цели определиха и антифашисткия, освободителен характер на войната. Около тях се сплотиха съветските народи. Постави се началото на антихитлеристката коалиция. Активизира се освободителната борба на народите в окупираните от Германия европейски страни.

Съветско-германската война оказва решаващо въздействие и върху събитията в Далечния Изток. Хитлер поиска Япония незабавно да се намеси във войната против Съветския съюз. Три дни след нападението над Съветския съюз Мацуока заяви, че съветско-японският договор за неутралитет повече не ще бъде в сила.

Въпреки това на 2 юли с.г. в съвещание на най-отговорни държавни ръководители е била приета следната резолюция:

"Макар нашето отношение към герmano-съветската война да се определя от духа на оста Рим - Берлин - Токио, ние обаче известно време не ще се намесим в нея, но ще вземем по собствена инициатива мерки за тайно въоръжаване за война против Съветския съюз. През това време ние ще продължаваме дипломатическите преговори с голяма предпазливост и ако ходът на герmano-съветската война вземе благоприятен за Япония обрат, то ние ще вземем оръжие за разрешаване на северните проблеми и с това ще обезпечим стабилност на положението в северните райони."

Мацуока заяви, че дружеските отношения със Съветския съюз се запазват.

Становището на Япония по току-що избухналата герmano-съветска война се определи от няколко съображения. Япония желаше да заблуди Съветския съюз. В същото време тя проведе редица мероприятия за най-бързо завършване на подготовката за война против Съветския съюз. От друга страна, тя желаше да изчака развързката на военните действия на герmano-съветския фронт. От не по-малко значение за нея беше и отношението на САЩ и Англия към герmano-съветската война, което по преценка на японските ръководни среди "не бе още достатъчно уяснено".

Япония продължи трескаво подготовката си за нападение срещу СССР. Тя не пристъпи обаче към практическо осъществяване на грабителските си планове. Охотата ѝ в

Вж. "Приговор ВМТ для Дальнего Востока", стр. 243.
За Международните отношения в Далечния Изток...

- 19 -

това отношение се изпаряваше успоредно със забавяне на "мълниеносния и окончателен разгром на Съветския съюз". Японските ръководни среди решиха да отложат за известно време действията си против Съветския съюз. Япония съсредоточи отново главното си внимание на юг.

Япония обявява война на САЩ и Англия

Докато Англия и САЩ продължаваха да водят политика на отстъпки пред агресора и в Далечния Изток, Япония най-усилено се готвеше за военни операции от голям мащаб на юг. Планът на японското главно командване предвиждаше внезапно нападение на най-голямата американска военна база в Тихия океан - Пърл Харбър (Хавайските острови), с цел да се предотврати придвижването на американската флота в района на южните морета. Япония, както Германия на запад, разчиташе на мълниеносна война за създаване на "велика империя" на изток.

Япония предприе реализирането на своя план в момента, когато Германия претърпя първото тежко поражение на Източния фронт - разгрома под Москва. На 7.XII. 1941 г., без да е обявена война, японската флота нападна американската база Пърл Харбър. Ударът беше изненадващ и мощен. Американската флота бе парализирана, претърпявайки извънредно големи загуби. Четири линейни кораба бяха потопени, 4 извадени от строя и 1 леко повреден. Пристанищните съоръжения, аеродрумите и другите военни обекти бяха разрушени.

Едновременно бе предприето и нападение над Сингапур, Малая и Хон-конг (британски владения).

На 8 декември с.г. Япония обяви война на САЩ и Англия. Същия ден САЩ и Англия обявиха, че се намират в състояние на война с Япония. Германия и нейните сателити, включително България, незабавно обявиха война на САЩ. Холандия, Франция и Китай обявиха война на Япония. Последваха ги Хондурас, Хаити, Коста Рика, Салвадор, Доминиканската република и Никарагуа. Египет, Мексико и Колумбия прекъснаха дипломатическите си отношения с Япония. Германия, Япония и Италия обявиха война на Южноафриканския съюз, Гватемала, Панама и Куба. По такъв начин целият свят бе обхванат от пламъците на войната.

На 7 декември Япония прекоси границите на Таиланд. Правителството прие японския ултиматум и не ока-

Вж. данните от Л.Н.Иванов, цит. по-горе съчинение, стр.171.

за съпротива. След два дена японската армия беше в Южен Таиланд, откъдето предприе нападение над Бирма (Рангун бе окупиран). Японската армия се яви на брега на Индийския океан.

Сингапур бе една от прицелните точки на южния фланг. Отбранителната система на тази голяма британска база бе изградена главно към морето. Японците атакуваха, обаче в тил, по суша.

В продължение на един месец (до края на януари 1942 г.) японците заеха цялата територия на Малая. На 31. I. 1942 г. британското командване хвърли във въздуха военните съоръжения в Сингапур и британската флота напусна базата, оттегляйки се в Индонезия.

Англия загуби най-важния си военностратегически пункт в Далечния Изток. (В Сингапур имаше около 100-хилядна английска армия, която всъщност оказва незначителна съпротива.)

Япония използва най-активно и своята авиация. В края на 1941 г. Япония предприе въздушни десанти в североизточната част на Индонезия (островите Борнео и Целебес). Сингапур стана главна изходна база за японските операции на юг.

Части от американската, австралийската и холандската флота оказаха съпротива на японската флота в района на Ява. Но през март японците овладяха главните острови от архипелага: Борнео, Ява, Суматра, Целебес.

Заемането на Сингапур улесни овладяването на Филипините, което започна още на 10 декември. В началото на 1942 г. Манила бе предадена без бой. Манилската армия обаче оказва въоръжена съпротива в някои военни крепости чак до пролетта на 1942 г.

Временно Япония забави темпа на настъплението си на юг в очакване изхода на битката при Сталинград, която трябваше да реши войната в полза на Германия. Япония възнамеряваше отново да съсредоточи вниманието си на север. Даже тя създаде специално министерство "по въпросите на Велика Източна Азия" (есента на 1942 г.).

Японските планове предвиждаха заграбване не само на Сибир, но и на всички останали територии на Съветския съюз, които евентуално биха били заети от Германия. Японското военно командване постоянно работеше и допълваше плана си за нападение на Съветския съюз. Елитната Квантунска армия (с числен състав около 1 млн.) бе приведена в пълна готовност за настъпление.

При това положение Съветският съюз бе принуден в най-тежкия период от войната с Германия да поддържа на границите с Манчжурия около 40 дивизии.

- 21 -

Падането на Сталинград се забавяше. Япония отново засили натиска на юг. Тя се насочи към Австралия — отначало към западното, а после към източното крайбрежие. Тук японската флота срещна съпротива. Тя загуби голямо морско сражение в австралийски води.

След това ударите на японските военноморски сили бяха насочени към централната част на Тихия океан, специално към военнoстратегическия пункт остров Мидуей. Япония и тук бе принудена да отстъпи.

По това време (август 1942 г.) САЩ предприеха настъпление в района на Соломоновите острови, но в твърде ограничени мащаби. Цялата тежест, както и преди, падаше на германо-съветския фронт.

Най-после гоминдановски Китай се реши да обяви война на Япония (декември 1941 г.), след като от 1937 г. търпя японската агресия. Дотогава Чан Кай-ши казваше, че води "пасивна война" срещу Япония, а действителната война водеше срещу Китайската комунистическа партия и народосвободителните войски, народнодемократичните и прогресивни сили в Китай.

Япония заздравява договорните си отношения с Германия

Япония обяви война на Англия и САЩ на 8.XII.1941г. След три дена — на 11.XII.1941 г., между трите държави от фашистката ос — Германия, Япония и Италия, бе подписан нов договор, който се яви допълнение на Тристранния пакт, сключен на 27 септември 1940 г. Трите държави се задължаваха да водят войната против Англия и САЩ до победен край без право да сключват поотделно, (без пълна съгласуваност помежду си) примирие или мир със САЩ или Англия.

Скоро след това на 18.I.1942 г. между трите фашистски държави бе сключено военно съглашение, чрез което те поеха конкретни задължения за осъществяване на пълно военно сътрудничество с цел "възможно най-скоро военните сили на противника да бъдат унищожени".

Определени бяха зоните на военните действия на всяка от трите държави. Зоната на Япония включваше островите в Тихия океан, Австралия, Индонезия, Нова Зеландия и т.н. Германия и Италия следваше да действуват в Близкия и Средния Изток, Африка и Европа.

В Индийския океан военните операции можеха да се водят извън така определените зони.

Военното съглашение съдържаше и известно съгласуване на общите оперативни планове на фашистките държа-

ви. Япония се задължаваше: а) да унищожи най-важните бази на Англия, САЩ и Холандия в Южна и Източна Азия; б) да окупира владенията на Англия и САЩ в този район; в) да унищожи намиращите се в Тихия и Индийския океан английски и американски въоръжени сили (сухоземни, морски и въздушни); г) да изпрати военноморски сили в Атлантическия океан за съвместни действия с германската и италианската флота в случай, че Англия и САЩ съсредоточат своята флота в Атлантическия океан.

Германия и Италия поеха задължение: а) да унищожат най-важните бази на Англия и САЩ в Близкия и Средния изток, в Средиземно море и Атлантическия океан; б) да унищожат в този район въоръжените сили (сухоземни, морски и въздушни) на Англия и САЩ; в) да изпратят част от своите военноморски сили за съвместни операции с японската флота в Тихия океан при положение, че САЩ и Англия концентрират своите флоти в Тихия океан.

Държавите поеха редица конкретни задължения във връзка с водената от тях икономическа война против държавите от антихитлеристката коалиция, обмяна на сведения, разузнавателна дейност и т.н.

Военното съглашение ясно разкриваше агресивните цели на трите фашистки държави. Те действуваха в тясно военно-икономическо сътрудничество, но всяка от тях се стремеше да заграби колкото е възможно повече от противника. Съществуваха дълбоки противоречия и въсред империалистическите държави от фашистката ос.

Военното съглашение разкриваше наглостта, с която Германия, Япония и Италия си поделяха целия свят зад гърба и за сметка на чуждите и свои народи.

В изпълнение на военното съглашение японското командование състави свой оперативен план за нападение срещу Съветския съюз, без да иска да знае за сключения преди това договор за неутралитет със СССР. В Токио обаче все не можеха да намерят "благоприятен момент" и отлагаха нападението.

Японското настъпление на юг се преустановява

Разгромът на германците при Сталинград беше преломен момент за войната в Европа. Не по-малко значение този разгром имаше и за по-нататъшния ход на военните действия на Изток. Не настъпи дългоочакваният "благоприятен момент" за реализиране на японските планове

- 23 -

по отношение на Съветския съюз. Сталинград погребя и японския стратегически план и илюзии за "велика Източна Азия" под господството на Япония.

Япония държеше елитните си дивизии приковани на север в Манчжурия (по данни на японското командване половината от артилерията и две трети от танковете, с които разполагаше японската армия, бездействуваха на източната съветска граница). В това време японските военни операции на юг изгубиха своя настъпателен характер. Япония загуби също така и инициативата в целия театър на военните действия. Стана ясно, че Япония не е в състояние да задържи тия огромни територии и морско пространство. Нейните съобщителни линии бяха недостатъчно поддържани и охранявани. Фактически японското придвижване на юг продължи до края на 1942 г. Оттогава Япония премина в отбрана.

Бързите японски успехи до този момент се дължаха главно на две обстоятелства: крайно слабото съпротивление, което англо-американските въоръжени сили оказваха на японската агресия, и стремението на ръководните среди в САЩ и Англия да попречат борбата на колониалните народи против японския окупатор да се разгърне в масови размери. Извънредно много данни говорят за това. Главната английска база Сингапур, охранявана от 100-хилядна армия, в състав английски, индийски, австралийски и други войски, отстъпи пред 30-хилядната японска армия.

Английските военни и административни власти в Сингапур обслужваха дълго време японците при установяването и укрепването на окупационния режим. Същевременно те съзнателно попречиха да бъдат въоръжени организациите доброволчески отреди.

Англия прояви същото поведение в Индия. Отхвърлено бе искането на Всеиндийския национален конгрес да се образува национално правителство и обяви независимостта на Индия. Англия съзнателно спъваше развитието на военната индустрия в Индия - необходима предпоставка за отбраната на страната. Индия фактически не бе подготвена за отпор срещу евентуално японско нападение.

САЩ провеждаха същата политика, само че усвоиха друга тактика. Те организираха своя агентура, проникваха в ръководствата на съпротивителните движения в отделните страни и вършеха предателска дейност. Големи усилия употребиха да задушат и смажат народното освободително движение в Китай.

Не по-малка услуга на японците оказа и правителството на Чан Кай-ши. През цялото време на войната то

държеше голямата част от своите въоръжени сили около областите, заети от народоосвободителната армия. При това Чан Кай-ши бе във връзка с японското военно командване и планове за действие срещу народоосвободителната армия са били съгласувани предварително.

Главният фактор за преустановяване на японските настъпателни действия и окончателното поражение на Япония представлява героичната борба на китайския народ. Япония бе окупираше огромни територии в Китай, най-важните от икономическа гледна точка провинции. Обаче фактически японската армия заемаше само крупните градове, пристанища и райони в съседство с железопътните магистрали. В тила на японските войски - на север в Централен и Южен Китай, съществуваша обширни освободени райони, за съществуването на които гоминдановското правителство старателно замълчаваше.

В освободените райони властта се осъществяваше от народа. Тук се поставяха основите на новата демокрация на революционните класи.

Съпротивителното движение се намираше под мъдрото ръководство на Китайската комунистическа партия. Партията свързваше освободителната борба срещу японските завоеватели с издигане и осъществяване на една аграрна програма в полза на селяните и демократически преобразувания в освободените райони. Поради това влиянието на ККП растеше. Под нейно ръководство най-широките слоеве от населението се сплотяваха в мощен антияпонски народен фронт.

Комунистическата партия успя да предотврати разпалването на гражданската война в страната през време на антияпонската война. Под нейно ръководство бяха организирани многобройни партизански отреди, които постепенно се вливаха в мощната народоосвободителна армия. Снабдяването на армията с оръжие и бойни припаси беше крайно затруднено. Японските милитаристи и Гоминданът, окупирали крайбрежните провинции, фактически държаха под блокада освободените райони. Въпреки това Комунистическата партия успя да организира народните маси и да създаде необходимата минимална промишлена и продоволствена база за армията.

Народоосвободителната армия държеше в постоянно напрежение японските въоръжени сили. "Към 1943 г. - казва Мао Цзе-дун - на войската и населението от освободените райони се падаше да отблъскват натиска

Вж. "Международни отношения на Дальнем Востоке - 1840 - 1949 г.", Москва, 1956 г., стр. 572.

на 64% от всичките японски войски, нахълтали в Китай, и 95% от марионетните войски, докато в същото време на гоминдановския фронт се падаха всичко 36% от японските и 5% от марионетните войски."

На фронта на народоосвободителната армия военните действия се водеха при най-голямо напрежение и жестокост, а по фронтовете на Гоминдана обикновено цареше затишие и военните действия бяха в незначителни мащаби в сравнение с тези на народоосвободителната армия.

Успехите на народоосвободителната армия бяха също така огромни в сравнение с тези на Гоминдана. Особено активни и настъпателни действия развиваха 8-та и 4-та армия. Успехите на партизанското движение бяха също така забележителни. В това отношение достатъчно е да се отбележи, че към лятото на 1944 г. в Северен Китай бяха създадени 5 партизански района с население около 50 милиона, а в Централен и Южен Китай - 8 района с население 30 милиона.

Животът на тия освободени огромни територии коренно се отличаваше от тоя в областите, държани от Гоминдана. Тук се подготвяше освобождението на цялата страна и се създаваха устоите на народнодемократичния строй при преодоляването на най-големи трудности и лишения.

Мошното съпротивително движение на китайския народ, успехите на народоосвободителната армия и партизанските части бяха фактори от огромно международно значение. Японският империализъм не успя да се задържи в огромната територия на Китай и Югоизточна Азия, не успя да заграби неизчерпаемите източници на суровини, пазарите, сферите за капиталовложения, стратегическите пунктове в тия райони от земното кълбо.

Всичко това допринесе в голяма степен за изменяване съотношението на силите в басейна на Тихия океан. Англо-американските въоръжени сили използваха тая благоприятна обстановка. Народното освободително движение оказва решаваща помощ за поражението на фашистките агресори.

В окупираните земи Япония установи марионетни правителства, съставени от върхушката на местната буржоазия и помещиците. Японската пропаганда се стараше да убеди поробените народи и целия свят, че под ръководството на Япония се е създал "единен, равноправен съюз" на азиатските народи. Твърдеше, че Япония, из-

пълнявайки "историческа мисия", създавала "сфера на процъфтяване" за народите от Източна и Югоизточна Азия.

Действителността естествено беше твърде далечна от японската пропаганда. Японският монополистичен капитал организира най-бясна експлоатация на "освободените" азиатски страни. Природните богатства, ценните изкопаеми, селскостопанските произведения и т.н. се изнасяха в Япония фактически без заплашване. Оловото и каучукът на Малая, фосфатите на Индокитай, медната руда на Филипините, богатите златни, хромови и железни залежи в тия райони бяха обект на най-невъздържан грабеж от страна на Япония.

Япония постави ръка и върху местната индустрия, доколкото такава съществуваше, върху корабостроителниците в големите портове и т.н.

Народите от Източна и Югоизточна Азия ясно виждаха, че белите колониални господари се заместваха с жълти. Ето защо те оказаха мощна съпротива срещу японските окупатори и грабители. Отначало съпротивата беше спонтанна и стихийна. Постепенно тя придобиваше все по-масов и организиран характер. Когато в края на войната старите колониални владетели се завръщаха в тия азиатски земи, местното население бе фактически прогонило японските завоеватели със своите народосвободителни и партизански въоръжени сили. Такова беше положението в Индонезия, Виетнам, Филипините, Малая и другаде.

Последният решителен удар върху японските въоръжени сили бе нанесен от Съветския съюз в полетата на Манчжурия. Победите на съветската армия бяха решаващият фактор за пълния разгром на милитаристична Япония.

Противоречивите интереси на Англия и САЩ по въпроса за войната в Далечния Изток

САЩ и Англия организираха своите военноморски сили за настъпление. Но те не бързаха. Придържаха се към основния курс на своята политика във Втората световна война - удължаване на войната, изтощаване на Съветския съюз, трупане на баснословни печалби от военните поръчки, изчакване на крайния момент, когато ще могат да се намесят с пресни сили и заграбят нови източници на суровини, пазари, сфери за финансов капитал за сметка както на противниците, така и на съюзниците си.

- 27 -

Победите на съветската армия през 1943 г. заста-
виха англо-американците да изоставят своята изчаква-
телна тактика. Разгромът на фашистка Германия бе оче-
виден и предстоящ.

Между двете империалистически държави Англия и
САЩ обаче имаше дълбоки противоречия. Англия се боре-
ше да запази своята колониална империя. САЩ се стремя-
ха да постигнат световно господство, което означаваше,
че трябва да изместят Англия от нейните позиции в
колониалните и полузависимите страни.

С приближаване разгрома на фашистката коалиция
тия противоречия все повече се задълбочаваха. В осо-
бено откритата форма те се проявиха на редицата конферен-
ции между двете държави, на които се обсъждаше общата
политика в Далечния Изток и военностратегическите пла-
нове за фронта в Тихия океан.

Атлантическа харта

Атлантическата харта бе първата декларация, в коя-
то Англия и САЩ съобщиха своята официална политика по
отношение на колониите и полузависимите страни. Този
документ бе подписан от президента Рузвелт и министър-
председателя на Англия Чърчил през август 1941 г.,
когато германската армия настъпваше към Москва, а САЩ
още не бяха влезли във войната.

Англия и САЩ имаха общи интереси в разгърнатата
се със страшна сила Втора световна война, а именно:
да отстранят своите конкуренти на световните пазари -
Германия, Япония, Италия, и да обезсилят колкото е въз-
можно повече Съветския съюз.

САЩ и Англия не си поставяха задача да разгрозят
напълно германския и японския фашизъм и милитаризъм,
да премахнат реакционните режими. Напротив, на герман-
ския и японския милитаризъм те разчитаха в една бъде-
ща война против СССР. С помощта на реакционните режими
те смятаха да задушат разрастващата се националноосво-
бодителна борба на колониалните народи и демократич-
ните движения във всички страни.

В Атлантическата харта САЩ и Англия заявиха, че
признават правото на народите на свободно самоопреде-
ляне и равенство. Тази декларация се отнасяше до ко-
лониалните народи и окупираните от трите фашистки
държави страни. В този момент беше необходимо да се
изгради широк фронт против фашистката агресия.

От тактически съображения трябваше да бъдат при-
крити истинските цели, които управляващите кръгове в

- 28 -

Англия и САЩ преследваха във Втората световна война. В този етап Англия и САЩ декларираха по отношение на Далечния Изток единна, обща политика, въпреки че разногласията им по икономическите въпроси засягаха и страните в басейна на Тихия океан и бе трудно да бъдат прикрити.

Атлантическата харта имаше предимно декларативен характер. Тя послужи като база за изграждане впоследствие на антихитлеристката коалиция.

От 1943 г., т.е. след голямото поражение на немците при Сталинград, САЩ и Англия организираха последователно една след друга конференции и съвещания, на които се обсъждаха практически въпроси във връзка с войната в Далечния Изток.

Конференцията в Казабланка

През януари 1943 г. в Казабланка (Мароко) се състоя конференция между представители на САЩ, Англия и гоминдановски Китай, на която се обсъждаха и стратегическите планове за военните действия в Тихия океан. Противоречивите интереси на Англия и САЩ в този район се разкриха особено ярко.

Чърчил предложи САЩ незабавно да предприемат настъпателни действия в Югоизточна Азия с оглед на първо място да бъдат освободени Рангун и Сингапур. Англия, желаше да върне престижа си сред колониалните народи и изгубените стратегически и икономически позиции в този район преди края на войната. САЩ категорично отказаха да предприемат настъпателни действия. Те разчитаха да изместят Англия от Югоизточна Азия.

Вторият въпрос, по който Англия и САЩ не постигнаха съгласие, бе във връзка с определяне размера на оказваната помощ на Гоминдановски Китай.

САЩ предоставяха значителна военна и икономическа помощ на Чан Кай-ши. Те разчитаха на Гоминдана за разгрома на демократическите сили в Китай. Без такъв разгром САЩ не биха могли да се укрепят в Китай.

Англия предложи военната помощ на Гоминдана, оказвана от САЩ, да бъде намалена за сметка на военната помощ, която трябва да се окаже на страните от Югоизточна Азия. САЩ не приеха английското предложение. Те се придържаха към реализирането на своя генерален план за изместване на Англия от басейна на Тихия океан.

Конференцията в Квебек

На конференцията в Квебек (Канада, август 1943 г.) разногласията по този основен въпрос се задълбочиха още повече. Междувременно САЩ увеличиха доставките за Гоминдана. Те пристъпиха към обучаване с американски инструктори и американско оръжие на нови гоминдановски дивизии.

Същевременно САЩ реализираха плана си за проникване и укрепване в Индия, откъдето впоследствие през Бирма щяха да се придвижат в южните райони на Китай.

По това време САЩ минаваха все още за защитници на поробените колониални народи. Те даже открито препоръчваха Англия да даде самоопределение на Индия. Предлагаха Англия да изтегли войските си от Индия за някой сектор от оперативната зона в Тихия океан. По това време Англия поддържаше в Индия около 15 дивизии и не възнамеряваше да ги използва срещу Япония, а евентуално в крайния момент срещу националноосвободителното движение. САЩ намираха, че политиката на Англия в Индия е вече "старомодна".

Същевременно САЩ най-системно и упорито проникваха в Индия. Вносът им в Индия, включително и този по закона "заем-наем", в 1942 г. бе увеличен 9 пъти в сравнение с 1939 г. Американското влияние проникваше във всички области на общественно-икономическия живот. През 1943 г. САЩ успяха да прехвърлят в Индия 13 000 китайски войници с намерение да ги използват във военните операции в Югоизточна Азия и Китай. Но тия войскови съединения бяха на територията на английско владение, а се намираха под американско командване. Това обстоятелство безпокоеше в най-голяма степен Англия.

Ето защо Англия и САЩ останаха на различни становища по въпроса за откриване на пътя Индия - Бирма, който има голямо стратегическо значение с оглед на проникване в Южен Китай.

САЩ се наложиха и запазиха контрол върху доставките за Китай по закона "заем-наем". Англия пък запази поста главнокомандуващ на съюзническите войски в Югоизточна Азия, включително китайско-индийския театър на военните действия (главнокомандуващ лорд Маунтбатън). Единството между двете държави трябваше да се поддържа, но същевременно никоя от тях доброволно не отстъпваше заграбените позиции.

Конференцията в Москва

През октомври 1943 г. в Москва се състоя конференция на министрите на външните работи на СССР, САЩ и Англия. Съгласувани бяха становищата по редица най-важни въпроси във връзка с окончателния разгром на фашистките държави и следвоенното сътрудничество между държавите.

Московската конференция има огромно значение за победата на демократичните сили във Втората световна война. Огромните успехи на Съветската армия смущаваха управляващите кръгове не само в Германия, Япония и Италия, но също така в Англия и САЩ. Империалистическите държави бяха единни в ненавистта си срещу Съветския съюз. Ето защо заедно с победите на съветската армия зачестиха и сондажите за сключване сепаративен мир с Германия и Япония. Считаше се, че окончателният разгром на фашистките държави би отслабил изобщо капиталистическата система.

Съветският съюз положи огромни усилия, много такт и умение с цел да запази единството на антихитлеристката коалиция и постигне пълен разгром на фашистките държави. Именно в това отношение конференцията в Москва допринесе извънредно много.

Приета бе декларация относно всеобщата безопасност, подписана от СССР, Англия и САЩ, а впоследствие и от Китай. В този важен документ ръководните държави от антихитлеристката коалиция се задължаваха да водят войната срещу държавите от фашистката ос, "докато тези държави не сложат оръжие въз основа на безусловна капитулация".

Същевременно демократичните държави се задължиха да продължат сътрудничеството си и в следвоенния период с цел "да поддържат международния мир и сигурност, докато не бъдат възстановени законността и редът и докато не бъде установена система на обща сигурност".

Държавите приеха за необходимо да бъде учредена във възможно най-кратък срок Всеобща международна организация за поддържане на международния мир и сигурност, основана на принципа на суверенното равенство на всички миролюбиви държави.

Решенията на Московската конференция заздравиха единството на демократичните сили. Те имаха преки последици и за изхода на войната в Далечния Изток. Войната срещу Япония трябваше да бъде доведена до победен край. Осуетени бяха опитите на най-реакционните кръгове да сключат сделка с японските империалисти за

сметка на демократичните сили и свободата на народите в Източна и Югоизточна Азия.

Конференцията в Кайро

Военно-политическите проблеми, свързани с приключването на войната в Далечния Изток и практическите последици от предстоящия разгром на Япония, бяха главните въпроси от дневния ред на конференцията в Кайро (ноември 1943 г.). В нея участваха представители на Англия, САЩ и гоминдановски Китай (присъствуваха и началник-щабове на английското и американското военно командване в този театър на военните действия - лорд Маунтбатън и Стилвел).

Спорните въпроси между Англия и САЩ отново станаха обект на обсъждане. Чърчил продължи да се противопоставя на американското проникване в Северна Бирма и Индия. Практически това означаваше да се изостави довършването на индийско-бирманския път. САЩ и Индия се противопоставиха на това предложение.

Чърчил отново настоя да се намалят военните доставки на Чан Кай-ши и да се предприемат десантни операции на юг с оглед освобождаването на Рангун и Сингапур. САЩ обаче запазиха контрола върху помощта, оказвана на Чан Кай-ши, и продължаваха да разширяват нейните размери. Те се надяваха да използват в удобния момент въоръжените сили на Гоминдана срещу народоосвободителната армия, за да получат неограничен икономически и политически контрол върху Китай.

Въпреки тия разногласия между участващите страни бе постигнато съгласие по редица важни въпроси. Съгласуваните решения бяха отразени в специална декларация, подписана от Англия, САЩ и Китай. Впоследствие тя бе подписана и от Съветския съюз.

Участващите държави се задължаваха да продължат войната срещу Япония до безусловната ѝ капитулация. Това задължение бе сериозно препятствие против английските и американските задкулисни маневри за сепаративно договаряне с Япония.

"Трите велики съюзници - се казва в декларацията - изразиха своето решение ни най-малко да не отслабват натиска си по море, по суша и във въздуха срещу своите варварски неприятели... Те водят тази война с цел да обуздаят и накажат извършеното от Япония нападение; те не се домогват до никаква облага за

себе си и нямат ни най-малко намерение за териториално разширение."

В декларацията бяха отразени и решенията относно териториалните въпроси. От Япония следваше да бъдат отнети всички острови в Тихия океан, които тя е взела или окупираше от началото на Първата световна война.

"Япония - се казва в декларацията - ще бъде отстранена също така и от всички други територии, които тласкана от алчността си, е завзела с насилие."

Голямо значение имат решенията относно териториите, отнети от Китай. Съюзниците се задължаваха да направят необходимото Китай да получи отново всички заграбени от Япония китайски земи, като Манчжурия, Тайван и Пескадорските острови. Правата на Китай върху тези острови се признаваха по един-безспорен начин.

Впоследствие Англия и САЩ отказаха да изпълнят това поето от тях договорно задължение.

Съюзените държави се задължиха да възстановят свободата и независимостта на Корея.

Каирската конференция разреши най-важните политически и военностратегически въпроси: продължаване на войната срещу Япония до безусловната и капитулация и връщане на всички територии, заграбени от японците, към страните, от които са били отнети. Нейното значение е огромно с оглед на задачата за най-бързото разгромяване на японския милитаризъм и победата на демократичните сили.

Конференцията в Техеран

Една от последните конференции в заключителния етап на войната бе проведена в Техеран (декември 1943 г.) между шефовете на правителствата на СССР, САЩ и Великобритания. В Техеран бяха съгласувани военните действия за окончателния разгром на Германия, по-специално бяха определени времето и мястото за откриване на втори фронт в Европа.

Тия решения оказаха влияние и върху хода на войната в Далечния Изток. Между военните действия на двата отдалечени военни театъра съществуваха тесни връзки и взаимна зависимост.

Конференцията в Техеран прие специална резолюция относно Иран. Съюзените държави признаваха ценния

¹ Вж. "Сборник международни актове и договори", под редакцията на проф. В. Кутиков, София, 1949 г., стр. 506.

- 33 -

принос на Иран във войната срещу фашистките държави. Превозът на материали от чужбина за Съветския съюз през територията на Иран създаде специфични икономически трудности за страната. Съюзените държави се задължаваха да окажат стопанска помощ на Иран, а след свършване на войната стопанските въпроси на Иран да бъдат разгледани като част от общите икономически проблеми, които обединените народи ще трябва да разрешат.

Военните действия на фронта в Тихия океан в последния стадий на войната

Успехите на съветската армия на Запад активизираха съюзниците на Изток. По-нататъшното бездействие на англо-американските въоръжени сили създаваше вече опасност за Англия и САЩ.

Есента на 1943 г. САЩ започнаха осъществяването на свой стратегически план в басейна на Тихия океан. Съгласно този план американските въоръжени сили следваше да заемат най-важните стратегически позиции в Тихия океан, откъдето ще могат да контролират всички съобщителни линии. Англия по стратегически съображения се въздържахе да хвърли значителни военни сили срещу японската армия.

Американското настъпление започна в централната част на Тихия океан. САЩ успяха при значителни загуби да овладеят през 1944 г. значителна част от островните групи с голямо стратегическо значение: Соломоновите, Марианските, Маршаловите, Каролинските, Нова Гвинея и др.

След големи морски и въздушни сражения през пролетта на 1945 г. САЩ заеха напълно Филипините. Тук те се възползуваха от успешните действия на филипинските партизански отреди. При значителна съпротива САЩ успяха да овладеят остров Окинава - централния остров от групата Рюкю, с изключително голямо стратегическо значение в басейна на Тихия океан. Американското военно командване пристъпи незабавно към изграждане на бази в окупираните острови (около 200 на брой).

В този етап на войната японското главно командване насочи главния удар към Китай. За Япония беше вече свършено ясно, че не е в състояние да задържи Югоизточна Азия и многобройните острови и островни групи в Тихия океан.

Като си осигури възможност за използване на грамадните икономически възможности и необятните производствени мощности на Япония, главно командването на Япония се обърна към

3. Международните отношения в Далечния Изток.

странства на Китай, Япония разчиташе да продължи войната даже след като Германия капитулира на Запад. Същевременно Япония до последния момент разчиташе на противоречията между Англия и САЩ, а така също на анти съветските настроения в ръководните кръгове на империалистическите държави.

Япония предприе големи настъпателни действия откъм Централен и Южен Китай. В скоро време тя успя да овладее най-важните съобщителни линии в богатите крайбрежни райони от север до юг. Армиите на Гоминдана отстъпваха, предавайки на японците огромни количества американско оръжие. Разложението сред Гоминдана беше взело огромни размери.

Командуването на народоосвободителната армия от освободените райони и ръководството на Китайската комунистическа партия предложиха на Чан Кай-ши обединение на всички въоръжени сили в Китай с цел да се постигне бърз разгром на японците. Чан Кай-ши отхвърли тия разумни предложения. САЩ бяха също смутени от бързото японско придвижване към Централен и Южен Китай. Те се опитаха да запазят престижа на Чан Кай-ши, като предлагаша промяна в правителството на Чунцин. (По това време Чунцин бе седалището на гоминдановското правителство.)

"Американските управляващи кръгове, стремяйки се да воюват с чужди ръце, бяха склонни временно да използват народнореволюционните армии във войната с японците, разчитайки при това на изтощение и отслабване на демократичните сили в Китай."

В този етап от борбата в Китай Чан Кай-ши бе спасен фактически от самите японци. Те съзнателно спряха настъплението си срещу Чунцин. Япония виждаше в правителството на Чан Кай-ши местен съюзник срещу народоосвободителната армия, която единствено води последователна и упорита борба срещу японския окупатор.

Предателството на Чан Кай-ши спрямо китайския народ достигна връхната си точка. В момента, когато поражението на фашистките държави беше вече към своя край, Гоминданът, въоръжен и подстрекаван от САЩ, хвърли силите си срещу народоосвободителната армия в освободените райони.

Народоосвободителната армия, преодолявайки огромни трудности, отхвърди предателския Гоминдан и мина в настъпление на огромен фронт. Над 3 млн. въоръжени вой-

Вж. "Международные отношения на Дальнем Востоке - 1840 - 1949 г."

За Международните отношения в Далечния Изток...

- 35 -

ски се сражаваха за освобождението на китайския народ от външните империалистически сили и вътрешните реакционни кръгове (около 1 млн. редовна армия и над 2 млн. отреди на народното опълчение).

*

В ожесточени сражения при най-тежки условия въоръжените сили на демократичен Китай успяха да извадят от строя около 1 млн. офицери и войници от японската армия и марионетните войски за периода от 1937 г. до началото на 1945 г. През това време бе освободена територия с население около 100 млн.

Победата на съветската армия и патриотичните сили в Китай представляваха мощен импулс за съпротивителните движения във всички окупирани от японците страни.

Въоръжената борба на китайския народ започна непосредствено след японската агресия в Манчжурия (1931 г.). Първите партизански групи бяха създадени от корейците-преселници в Манчжурия. Комунистическата партия организира въоръжена борба на корейския народ срещу японския окупатор. В тази борба непрестанно се включваха все нови и нови сили из средите на работничеството, селяните, дребната национална буржоазия.

Въоръжените сили на корейския народ действуваша в най-тясно сътрудничество с китайската народоосвободителна армия. Те нападаха японските окупационни части, съобщителни и снабдителни пунктове, японската администрация, вдигаха населението на въстание. Реакционните сили, сгрупирани около "временното правителство" на Ли Син Ман, не бяха в състояние да преградят мощната вълна на народното съпротивление.

Филипинският народ също се вдигна на свещена борба за свобода и независимост. Японската окупация предизвика спонтанна съпротива. Постепенно бяха създадени редица партизански и съпротивителни организации. С най-голямо влияние сред народа се ползваше Хукбалахай - партизанска организация на селяни и работници под ръководството на Филипинската комунистическа партия.

Филипинският народ се бореше за своето освобождение не само срещу японския окупатор. САЩ, ръководени от вътрешнокомерчески съображения, приеха в 1944 г. закон, по силата на който от 1946 г. Филипините следваше да бъдат независима република.

Американският режим на Филипините не се отличавахе по нищо от колониалния гнет, под който претрпяха и страдаха другите страни от басейна на Тихия океан. Ето защо в 1944 г. десантните операции на американските въоръжени сили срещнаха съпротивата на демократичните сили на филипинския народ. САЩ успяха да се задържат

на Филипините и да създадат марионетно, антидемократично правителство. Но патриотичните организации под ръководството на комунистическата партия се обединиха в общ политически фронт - демократически съюз - и предприеха борбата под лозунга за пълна независимост на републиката и демократични реформи на вътрешнополитическия живот.

Антияпонската борба в Бирма взе масови размери. В някои от заграбените страни Япония възприе тактика на създаване местни въоръжени сили, които имаха предназначение да създават илюзия за независимост на страната и да оказват известна помощ на Япония срещу предишните колониални държави. Народът на Бирма се убеди скоро, че японските окупатори не се различават от английските колонизатори. Създадената "бирманска национална армия" стана главното ядро, около което се групираха здравите патриотични сили за борба с японския окупатор. По-късно Англия бе принудена да въоръжи около 50 000 бирмански партизани, които взеха участие срещу предприетата от Япония военна акция на бирмано-индийската граница.

Под ръководството на Бирманската комунистическа партия бе създадена антифашистка лига за народно освобождение, която установи тясна връзка и координира действията си с националната армия. След разгрома на японците въоръженият бирмански народ продължи борбата срещу стария колониален господар - Англия.

В Индокитай също бе създаден демократичен фронт за борба против японския нашественик - Виетнам. Комунистическата партия и младежката организация бяха главните организатори на съпротивителното движение. Демократичният фронт излезе с политическа програма за пълна независимост на страната и демократични реформи. Впоследствие френските колониални власти се натъкнаха на мощна народна съпротива срещу колониалния гнет, организирана от демократичния фронт.

В Малая също така се разгърна антияпонска борба, организирана и направлявана от комунистическата партия. Фактически при отстъплението си японците контролираха незначителна част от територията на страната.

Остров Ява стана център на индонезийското съпротивително движение. И тук комунистическата партия бе главният ръководен фактор в борбата за независимост.

- 37 -

*

Междувременно съветската армия напредваше на запад. Военните действия се водеха вече на германска територия. Поражението на Германия бе очевидно. САЩ бяха разгромили значителна част от японската флота.

Въпреки това крайно тежко положение на фашистките държави Япония продължаваше да проявява враждебно отношение спрямо СССР. Тя разчиташе в крайна сметка на благосклонното отношение на империалистическите държави към нея в евентуална война със СССР. Действително Япония засили провокационните си действия спрямо Съветския съюз. По това време тя предприе кампания за задържане на съветски търговски плователни съдове. Подготвяше се за бактериологическа война. Поддържаше подривна и разузнавателна дейност спрямо СССР.

Впоследствие бе установено, че по това време (1944 г.) Япония пристъпи вече към непосредствени подготвителни действия за нападение на Съветския съюз. Между другото японските специални отреди заразиха един воден район в граничната област със Съветския съюз.

Ясно беше, че САЩ съзнателно удължават войната на Изток. Американското главно командване планираше да разгърне големи десантни операции срещу Япония едва през 1946 г. Политиката на изтощаване на СССР чрез забавяне откриването на втори фронт в Европа се провеждаше при съответно различната обстановка и в Далечния Изток.

Съветският съюз си постави задача да ликвидира колкото е възможно по-скоро тихоокеанския фронт. Това се налагаше преди всичко от общите интереси на борбата против фашизма.

Азиатските народи и преди всичко великият китайски народ биха укрепили завоеваните позиции в борбата си за национална независимост. Разгромът на Япония би отслабил позициите на империализма в басейна на Тихия океан.

От друга страна, Съветският съюз се нуждаеше от спокойствие на източните си граници, за да възстанови във възможно най-кратък срок страхотните разрушения, причинени от хитлеристкия нашественик. Съветският съюз държеше също така на договорно поетите задължения спрямо американския и английския народ и едностранните си обещания към всички поробени народи да доведе войната срещу фашизма до пълна победа, да създаде условия за траен демократичен мир и сигурност.

Конференцията в Ялта - Крим (Февруари 1945 г.),
между СССР, САЩ и Англия

На конференцията в Ялта бе решено да се ликвидира далекоизточното огнище на войната. Съветският съюз пое задължение да се намеси във войната срещу Япония на страната на съюзниците два-три месеца след капитулацията на Германия при следните условия:

1. Запазване на статуквото във външна Монголия (Монголската народна република).
2. Възстановяване принадлежащите на Русия права, нарушени от вероломното нападение на Япония през 1904 г., а именно:
 - а) връщане на Съветския съюз южната част на остров Сахалин и всички принадлежащи към него острови;
 - б) интернационализиране търговското пристанище Дайрен при обезпечаване преимуществените интереси на Съветския съюз в това пристанище и възстановяване отдаването на Порт Артур като морска база на СССР;
 - в) общо използване на източнокитайската железопътна линия и южноманчжурската железопътна линия, които водят в Дайрен, чрез създаване на смесено съветско-китайско дружество при обезпечаване преимуществените интереси на Съветския съюз, като се има предвид, че Китай запазва пълен суверенитет над Манчжурия.
3. Предаване Курилските острови на Съветския съюз.

Решенията относно външна Монголия, пристанищата и железопътните линии трябваше да бъдат съгласувани с китайското правителство.

Съветският съюз изказа готовност да сключи с китайското национално правителство договор за приятелство и съюз между СССР и Китай с цел да окаже въоръжена помощ при освобождаване на Китай от японския окупатор.

Тия решения бяха от огромно значение за демократичното разрешение на военния конфликт, създаден от империалистическите сили. Запазваше се сътрудничеството между трите големи държави от антихитлеристката коалиция. Осигуряваше се разгромът на японския милитаризъм. Възстановяваха се законните права на Съветския съюз в областта на Тихия океан, нарушени в Руско-

Вж. цит. "Сборник международни актове и договори", стр. 516.

- 39 -

японската война и правно закрепени в Портсмутския договор (1905 г.). Засилваше се безопасността на съветските източни граници чрез връщането на Курилските острови и военноморската база Порт Артур. Създаваха се условия за развитие на международната търговия чрез интернационализирането на пристанището Дайрен.

Съветският съюз денонсира на 5.IV.1945 г. договора с Япония за неутралитет от 13.IV.1941 г. Съветското правителство се позова на обстоятелството, че Япония в качеството си на съюзник на Германия оказва помощ на последната във войната със СССР. От друга страна, СССР е свързан с договорни съюзнически задължения със САЩ и Великобритания, срещу които Япония води война.

"При такова положение, се казва в Заявлението на народния комисар на външните работи на СССР до японското правителство, пактът за неутралитет между Япония и СССР е изгубил смисъл, а продължаването на този пакт е станало невъзможно."

Потсдамска конференция, юли-август 1945 г.

(участвуват СССР, САЩ, Англия)

Съветската армия овладя Берлин на 2.V.1945 г. На 9 май в резиденцията на съветското главно командване в Берлин бе подписан актът за безусловна капитулация на Германия. На 15 септември японското правителство заяви, че Тристранният пакт и подписаните въз основа на него съглашения, сключени с Германия и другите европейски страни, са загубили действието си.

Японското правителство обаче не желаше да прекрати военните действия и да капитулира. Обратно, то се опита да постигне сепаративен мир със САЩ, като предложи да изтегли японските войски от Югоизточна Азия. Япония продължаваше да разчита на противоречията вътре в антихитлеристката коалиция, на антисъветски настроения в най-реакционните кръгове в САЩ и Англия.

Японското главно командване предвиждаше да съсредоточи въоръжените си сили в Североизточен Китай и японските острови, Скъсявайки фронта, то разчиташе да устои и избегне безусловната капитулация.

¹ Вж. "Внешнята политика на Советското Съюз в период Отечествената война", Москва, 1947 г., т. III, стр. 166.

Японските задкулисни маневри бяха разобличени. На Потсдамската конференция бе приета специална декларация относно Япония (публикувана на 26.VII.1945 г.). Първоначално декларацията бе оповестена от името на САЩ, Великобритания и Китай. Съветският съюз официално се присъедини към нея.

Съюзните държави предложиха на Япония да капитулира безусловно. В противен случай съюзниците я предупредиха, че тя ще бъде подложена на пълно разорение.

"Гигантските сухопътни, морски и военновъздушни сили на САЩ, Британската империя и Китай, се казва в декларацията, ... са готови да нанесат окончателни удари. Пълното използване на нашата военна мощ означава пълно унищожение на японските въоръжени сили и пълно опустошение на японската територия."

В декларацията бяха изложени и политическите условия, при които ще бъде приета военната капитулация на Япония. Те се свеждат до следното: "Отстраняване военните подпалвачи и установяване на мирен нов ред; докато това не бъде постигнато, японската територия ще бъде окупирана с цел да се осигури ограничаване на японския суверенитет върху трите големи японски острова; пълно военно разоръжаване на Япония и възстановяване свобода на словото, религията и мисълта."

"Окупационните войски на съюзниците, се казва в точка 12 от декларацията, ще бъдат изтеглени от Япония само когато бъдат постигнати тези цели и когато бъде създадено мирно настроено и отговорно правителство в съответствие със свободно изразената воля на японския народ."

С декларацията се преутвърдяват условията, формулирани в Каирската конференция.

Японското правителство отхвърли предложенията за безусловна капитулация. Междувременно (средата на юли) Япония се обърна към Съветския съюз с молба за посредничество. Съветското правителство обаче категорично отхвърли тази неискрена молба. На 8 август народният комисар на външните работи на СССР заяви, че от следващия ден - 9 август, Съветският съюз е в положение на война с Япония.

¹ Вж. цит. по-горе сборник, стр.334 - 335.

² Вж. цит. по-горе сборник, стр.335.

³ Вж. "Сборник действующих договоров, соглашений и конвенций, заключенных СССР с иностранными государствами", вып. XI, Москва, 1955 г., стр.106.

"Отчитайки отказа на Япония да капитулира, се казва в заявлението, съюзниците се обърнаха към съветското правителство с предложение да се включи във войната против японската агресия и по такъв начин съкрати срока на приключване на войната, количеството на жертвите и да съдействува за най-бързото възстановяване на всеобщия мир."

Вярно на своя съюзнически дълг, съветското правителство прие предложението на съюзниците. Монголия се присъедини към заявлението на съветското правителство.

Съветските въоръжени сили минаха в настъпление по целия фронт от Байкал до Тихия океан. Във военните действия участвуваше и Монголската народна армия. Корейският народ, организиран в партизански отреди под ръководството на Корейската комунистическа партия, масово се включи в борбата за разгрома на японския милитаризъм. Китайската народоосвободителна армия незабавно мина в широко и решително настъпление по целия фронт. Японските въоръжени сили започнаха отстъпление. Те се изтеглиха от вътрешните райони на Китай с надежда да се задържат в крайбрежните богати области. Милионната елитна Квантунска армия продължаваше да се сражава. Японското правителство още се надяваше на разрив между съюзниците и обрат във военните действия.

На 17 август Съветското главно командване в Далечния Изток предложи на Квантунската армия да прекрати военните действия по целия фронт срещу съветските войски и да се предаде заедно с оръжието.

В триседмични ожесточени сражения Съветската армия с военновъздушните и морските сили успя да разгроми 22 японски дивизии, съсредоточени в Североизточен Китай, да плени около 600-хилядна армия, да освободи Южен Сахалин и Курилските острови.

На 2.IX.1945 г. в Токио бе подписан актът за безусловна капитулация на Япония. Японските власти под страх от демократичното въздействие на освободителната Съветска армия улесняваха американския десант на японските острови. Американските войски без никакви усилия настъпваха на японска територия също както съюзническите армии на западните държави в Германия.

През последните дни на войната САЩ направиха опит да се наложат като първостепенна сила в антихитлеристката коалиция. На 6 август по заповед на американското военно командване беше хвърлена първата атомна бомба над град Хирошима, а след няколко дни - втората над гр. Нагазаки. Паднаха 200 000 жертви от

мирното население на тия градове. Това варварско нападение не допринесе нищо за разгрома на японската военна машина.

САЩ поставиха началото на своята "атомна дипломация" като средство за налагане своя диктат при разрешаване на международните въпроси.

Съветският съюз, обратно, проявяваше всестранны грижи за бързата победа над японския милитаризъм и установяване дружески отношения между народите. В изпълнение на Ялтенското съглашение съветското правителство започна в началото на лятото (1945 г.) преговори с китайското правителство. На 14 август с.г. бе подписан договор за дружба и съюз между СССР и Китай.

С този договор се създава реална база за запазване на политическата и икономическата независимост на Китай. Чрез него се създаваха условия за запазване на мира в Далечния Изток.

Към договора бяха приложени и няколко съглашения относно специални проблеми в отношенията между двете страни.

Перспективата за най-тясна дружба между Съветския съюз и Китай бе посрещната враждебно във всички империалистически кръгове. Реакционното гоминдановско правителство започна веднага да нарушава договора.

С капитулацията на Япония завърши Втората световна война. Разгромът на фашистката коалиция - агресивното ядро на империализма в този етап, не би бил възможен без активното участие на Съветския съюз.

Напразни останаха усилията на империалистическите кръгове да изтощят и изолират Съветския съюз. В тежките години на войната между народите от антихитлеристката коалиция се установи и закали най-тясно сътрудничество, което беше един от сериозните фактори за победата на демократичните сили.

Г л а в а II

ПОСЛЕДИЦИТЕ ОТ ВТОРАТА СВЕТОВНА ВОЙНА ЗА СТРАНИТЕ ОТ ДАЛЕЧНИЯ ИЗТОК

Победата на демократичните сили във Втората световна война предизвика коренни изменения в международната обстановка. Германия, Япония и Италия - агресивното ядро на световния империализъм в този етап бяха разгромени и престанаха да бъдат велики държави. Заедно с военното поражение на тези три държави разгромен бе и фашизмът като идеология на "новия обществен ред", опираш се на най-реакционните сили.

От капиталистическата система отпаднаха редица държави в Европа: Полша, Чехословакия, Румъния, Унгария, България, Югославия, Албания; в Азия: Корейската народнодемократична република и Демократична република Виетнам. По-късно бяха образувани Китайската народна република и Германската демократична република. Около една трета на земното кълбо се освободи от веригите на капитализма. Социализмът се превърна в световна система.

Единният световен пазар се разпадна на два паралелни световни пазара: международния пазар на социалистическите страни и тоя на капиталистическите.

Стесни се сферата за експлоатация на международния капитал. Това положение изостри още повече борбата между капиталистическите страни за суровинни източници, пазари за индустриалните произведения и сфери за приложение на финансовия капитал. Проявиха се противоречията между главните империалистически държави - Англия и САЩ.

Съотношението на силите се промени определено в полза на социализма. Разраснаха демократичните сили на всички страни.

Настъпиха промени и вътре в самата капиталистическа система. САЩ се възползуваха от благоприятните за тях обстоятелства през време на войната и разшириха икономическото си влияние. Това стана за сметка на

- 44 -

само на победените страни - Германия, Япония и Италия, но за сметка и на съюзниците - Англия, Франция и другите по-малки капиталистически държави.

В края на войната - 1945 г. - САЩ имаха 40,1% от общия капиталистически износ срещу 12,6% през 1937 г.

Приблизително по това време от общата промишлена продукция в капиталистическия свят на САЩ се падаха 59% срещу 41% през 1937 г. В същото време Англия и другите капиталистически страни изостанаха в сравнение с предвоенния период.

САЩ заеха челно място в капиталистическата система. Те станаха претенденти за световно господство.

Съветският съюз изнесе главната тежест във войната против фашизма. Въпреки това той не прояви грабителски стремежи. В границите на СССР бяха включени територии, които в различни исторически моменти са откъснати от Русия.

Победата на Съветския съюз и демократичните сили предизвика мощен подем на националноосвободителното движение в колониалните и полузависимите страни. През войната старите колониални държави се оказаха безсилни да се справят с новите претенденти за колониалните им владения - Германия, Япония и Италия.

Колониалните народи вземаха най-активно участие в разгрома на японските, германските и италианските окупатори.

Задълбочи се кризата в колониалната система. Разкъсаха колониалните вериги редица бивши колонии и полукolonии. Други от тях получиха национална независимост.

Освободените колониални страни получаваха морална и икономическа подкрепа от социалистическите страни. Това бе съществена предпоставка за запазване на тяхната самостоятелност срещу домогванията на империалистическите държави.

Националноосвободителното движение взема все по-широки размери и остра форма. Колониалната система се руши из основи.

Втората световна война предизвика сериозни изменения и в международните отношения в Далечния Изток и страните на Тихия океан. Съветският съюз има решаващо значение за разгрома на милитаристична Япония, за освобождаване на редица страни в тоя район от колониално робство. Неговият политически и военен престиж порасна неимоверно много. Възстановени бяха законните териториални права на СССР в Далечния Изток.

Кризата в колониалната система се разрази с особено остро в Далечния Изток. В продължение на десетилетия японската завоевателна политика тегнеше върху мирното развитие и свободно съществуване на народите от този район. Разгромът на Япония даде мощен импулс на националноосвободителната борба. Колониалните народи бяха окуражени и от безсилието, което старите колониални държави (Англия, Холандия, Франция, САЩ) проявиха срещу японския окупатор през време на войната. Националноосвободителната борба се разгърна с особена сила в Китай. Създаването на Китайската народна република (1949 г.) оказва решаващо въздействие върху по-нататъшното развитие на националноосвободителното движение и демократизирането на страните в Азия и басейна на Тихия океан.

Образувана бе Корейската народнодемократична република. Виетнам извоюва независимост. Втората по големина азиатска страна - Индия, получи също независимост. Индонезия, Бирма, Пакистан се освободиха от колониалния гнет. САЩ бяха принудени да дадат макар и формално независимост на Филипините. Реакционните сили - външни и вътрешни, бяха принудени да отстъпят една след друга позициите си под напора на масовите движения за независимост и демокрация.

Втората световна война предизвика изменение и в съотношението на силите на колониалните държави, сложи ръка върху страните от тоя район. До Първата световна война Англия имаше господстващо положение в Далечния Изток. В междувоенния период то бе оспорвано и силно подронено от САЩ и Япония. След Втората световна война под натиска на САЩ Англия отстъпи и стана второстепенна сила в тоя район. Отслабна силно влиянието и на Франция и Холандия. САЩ заеха господстващо положение всред капиталистическите държави. Това обстоятелство оказва влияние върху развитието на международните отношения в следвоенния период.

"... Приключването на Втората световна война доведе не само до отслабване на империализма, до по-нататъшен пробив в империалистическия фронт и укрепване силите на демокрацията, но и до известно стабилизиране на реакционните сили. Награбилите се от войната американски капиталистически монополи започнаха да търсят начини да запазят и увеличат своите военни печалби."

Вж. "Международные отношения на Дальнем Востоке 1840 - 1949 г.", стр. 643.

Американската политика след войната се насочи по пътя на империалистическата агресия. Американските империалисти заеха местата на германските и японските подпалвачи на война.

Националноосвободителната борба на нов етап

Борбата на колониалните и полузависимите страни за независимост разкри нови, качествено различни моменти.

В националноосвободителната борба бяха въвлечени широки народни маси без разлика на класова, религиозна и политическа принадлежност. Борбата придоби масов характер.

Ръководната роля в борбата се пое от работническата класа начело с боевия авангард - комунистическите партии. До войната обикновено националната буржоазия възглавяваше народните въстания, спонтанно изразеното негодувание и други прояви срещу колониалния гнет.

Работническата класа придаде организиран характер на борбата. Политическата зрелост, последователността и упоритостта на работническата класа оказваха решаващо въздействие. При това борбата на колониалните народи взема въоръжен характер.

Поемането на ръководството в националноосвободителната борба от работническата класа не е случайно явление - то е историческа закономерност.

Колониалните държави съзнателно спъваха икономическото развитие на зависимите от тях страни. Икономическата страна на колониалната политика се изразява в превръщане на колониите в евтини източници на суровини, пазари за индустриалните произведения и пласмент на финансовия капитал.

Индустриализацията на колониите, развитието на тежката промишленост не е в интерес на империализма. Въпреки това колониалните държави бяха принудени да създадат известна индустрия в колониалните страни. Те използваха крайно евтино работната ръка и удобството да извършват първичната преработка на суровините на самото място. Ето защо икономическото развитие на колониите се извършваше в едностранна посока - развиваше се предимно добивната индустрия. При това положение в колониите се създаваше работническа класа, пролетариат.

През време на Втората световна Война западните колониални държави бяха принудени главно от специфичните обстоятелства, свързани със затруднения, транспорт, да развиват в значително по-голяма степен индустрията в колониите.

Американският монополистичен капитал използва отслабването на старите колониални държави и бързо се втурна в техните колонии. САЩ заеха позата на защитници на колониалните страни. Те най-горешо препоръчваха колониите да се индустриализират, като предлагаша и свои капитали. Всъщност и американският внос в колониите не се отличаваше по характер от този на другите колониални държави. В Индия например САЩ отказаха да внесат машини, съоръжения и други необходими материали за създаване на тежка индустрия. Американският износ за колониалните страни се състоеше от произведения главно на леката промишленост, продоволствие и военни материали.

Въпреки волята и интересите на империалистите в колониите бързо се създаваше работническа класа. А колониалният пролетариат е тази последователна докрай революционна сила, която може да сплоти милионите селски маси в мощен фронт против външните и вътрешните сили, т.е. против империализма и против местната продажна върхушка на буржоазията и феодалната класа.

Националната буржоазия не искаше да се откаже от ръководната роля в националноосвободителното движение, разчитайки докрай да го използва за своите классови интереси. Борбата в колониалните страни обаче през време на Втората световна война така се разви, че компрадорската буржоазия сама се разобличи като съюзник на империалистическите сили. На първия етап от войната в много страни на Изток и предимно в Китай компрадорската буржоазия и феодалните помешцически фактически обслужваха японския окупатор. След поражението на Япония те бързо преминаха изцяло на страната на американските, английските и френските окупатори.

Милионните маси от колониалните страни се убедиха, че верен и последователен докрай техен защитник е само революционният пролетариат. Те дадоха доверието си на комунистическите партии и безрезервно ги подкрепиха в тежката борба срещу тъмните реакционни сили на империализма и феодализма. Работническата класа стана безспорен хегемон в националноосвободителното движение.

Националната буржоазия и империалистическите сили откън се опитаха да използват буржоазния национализъм против националноосвободителното движение. Те изкуствено разпалваха омразата между отделните националности. Племенните и религиозните различия също се раздухваха. Буржоазният национализъм в по-малка или по-голяма степен, в по-обща или скрита форма се прояви след Втората световна война във всички колониални и полузависими страни.

В следвоенния период борбата на колониалните народи за национална независимост се преплете с борбата против феодалните остатъци - борба за демократични преобразования. В някои страни (където комунистическите и работническите партии имаха ръководство) националноосвободителната, антиимпериалистическата борба прерасна в борба за народна демокрация и социализъм.

Старите колониални държави трябваше да направят отстъпки на мощното националноосвободително движение. Постараха се обаче да запазят своите позиции в колониалния свят. Затова пристъпиха на много места към даване на формална независимост на бившите колонии, към създаване буржоазнодемократични управления в тях.

Революционният пролетариат продължи борбата за победа на народнодемократичния строй. Но специфичната обстановка в колониалните и полуколониалните страни (преди всичко икономическата им изостаналост) придаде известно своеобразие в установявания се народнодемократичен строй. Народната власт пристъпи към разрешаване на редица буржоазни демократични задачи и успоредно с тях и във все по-засилваща се степен към разрешаване и на социалистически задачи.

Следователно в резултат на Втората световна война националноосвободителната борба в колониалните и зависимите страни премина на нов, по-висок етап на развитие. Главните характерни особености на борбата в този етап се свеждат до следното: тя прие масов, организиран и въоръжен характер под ръководството на комунистическите партии; на много места борбата за буржоазна демокрация прерасна в борба за народнодемократичен строй.

Кризата в колониалната система, съставна част от общата криза на капитализма, навлезе във втория етап на своето развитие. В този етап започна фактичното разпадане на колониалната система на империализма.

Капиталистическите монополи в САЩ - двигател на американската експанзионистична политика

В резултат на Втората световна война настъпи промяна и вътре в самата капиталистическа система. Измени се съотношението между отделните капиталистически държави.

"... От всички капиталистически държави само една капиталистическа държава - САЩ, излезе от войната неотслабнала, а значително засилена както в икономическо

- 49 -

мическо, така и във военно отношение. Американските капиталисти забогатяха от войната извънредно много. За САЩ войната послужи преди всичко като тласък за широко разгръщане на индустриалното производство, за решително засилване на износа..."

Икономическата мощ на САЩ принадлежи на най-крупните монополи и стоящите зад тях финансови магнати. През време на Втората световна война влиянието на монополите силно нарасна. След войната 250 концерна контролират две трети от производствената мощност на страната. Тези 250 концерна са закупили 70% от построените с държавни средства огромни заводи през войната.

Концентрацията на производството се разви в огромни размери и в крайно бързи темпове. Например в края на войната повече от половината работници в обработващата индустрия (около 17 млн. през 1944 г.) са концентрирани в гигантски предприятия, които са само 1,1% от всички предприятия. Такава концентрация се извърши във всички клонове на индустрията.

С най-усилени темпове се извършва и концентрация на капитала. През време на войната са закрити повече от 2 млн. предприятия във всички клонове на стопанството (без селското). Засилва се процесът на сливане или поглъщане едни концерни от други. От 1940 г. 2500 самостоятелни фирми са изчезнали в резултат на сливане.

Процесът на концентрация и централизация се извършва и в селското стопанство.

Държавата съдействува по всички възможни начини за засилване на монополистическия капитал в САЩ. Разпределението на суровините, работниците, правителствените поръчки за военни материали, регулирането на цените и т.н. се е извършвало от представители на най-големите тръстове. Те са били начало на специалните държавни органи, създадени за ръководство на военното стопанство.

Създава се основа за господство на монополистите и в политическата област.

В САЩ се извършва срастване на финансовата олигархия с военната клука. Държавният департамент фактически стана допълнение към военното министерство. милитаризирането на държавния апарат взема още по-големи размери, след като президентският пост се зае от Айзенхауер.

А. Жданов, "О международном положении", Информационное совещание некоторых коммунистических партий, 1947 г., стр. 16.

4 Международните отношения в Далечния Изток...

- 50 -

През периода на Втората световна война САЩ заеха редица нови външни пазари, като напълно или частично отстраниха от тях другите държави. Например частта на САЩ във вноса на страните от Латинска Америка се увеличи от 35% през 1935 г. на 57% през 1944 г. В същото време частта на Англия спадна от 15% на 3,5%. САЩ разшириха и укрепиха своите позиции на пазарите в Канада, Австралия, Индия.

Частта на САЩ във вноса на страните от Далечния Изток, съставляващ в 1937 г. 16,7%, в 1947 г. достигна 48%. Частта на Англия бе съответно 5,8% (1937 г.) и 8,4% (1947 г.).

Капиталистическите монополи проведоха жестоко настъпление срещу жизнения уровень на трудещите се. Под влияние на монополите беше отменен контролът върху цените. Последва огромно покачване на цените. В края на 1946 г. нивото на цените беше със 75% по-високо в сравнение с 1939 г.

В същото време работната заплата спадна непрестанно. Общият фонд на работната заплата през 1946 г. се намали с 24% в сравнение с 1944 г. През 1945 г. доходите на 70% от американските семейства са били под необходимия минимум.

Производствените възможности на САЩ в края на войната далеч надхвърлиха възможностите на вътрешния пазар. Пред американския капитализъм с пълна сила се постави проблемата за намиране на външни пазари.

САЩ ставаха основен износител на капиталистическия свят. Напълно или частично те изместваха останалите си съперници. "Използвайки отслабването на своите конкуренти - се казва в отчетния доклад на ЦК на КПСС пред XIX конгрес на партията, - след войната монополистическият капитал на САЩ заграби значителна част от световния пазар. Той разрушава исторически създадените се многостранни икономически връзки между капиталистическите страни, като ги заменя с едностранни връзки на тези страни със САЩ."

Рязко се изострят противоречията в областта на световната търговия, която след войната се намираше на по-нисък уровень, отколкото през 1939 г.

Търговията на САЩ придоби твърде едностранен характер - увеличи се износът, а не се допускаше съответно увеличение на вноса.

След Втората световна война САЩ станаха главен финансов експлоататор на капиталистическия свят. През

Данните са от "Международные отношения на Дальнем Востоке - 1840 - 1949 г.", Москва, 1956 г., стр. 644.

4а Международните отношения в Далечния Изток...

войната и първите години от следвоенния период значителна част от английските, френските и холандските капитали преминаха в ръцете на САЩ за изплащане доставките на стоки, суровини и въоръжения. Задграничните капиталовложения на САЩ значително се разраснаха. Общата им сума през 1945 г. достигна 2 600 000 000 долара.

"Докато капитализмът остава капитализъм, казва Ленин, излишъкът на капитали отива не за повишаване жизненото ниво на масите в дадена страна, понеже това би означавало понижаване печалбите на капиталистите, а за повишаване печалбите чрез износ на капитала в чужбина, в изостаналите страни."

Американският капитал поставя редица страни в икономическа и политическа зависимост от САЩ и по такъв начин открива широко вратите за окончателното заробване на тези страни. Тия капиталовложения в чужбина имат военно-полицейски характер. Те са насочени към създаване на желания ред, към подавяне на демократическите движения, включително националноосвободителните движения, и подготовка на нова война.

Нахлуването на американските капитали в почти всички капиталистически страни разкри стремежа на финансовата олигархия в САЩ към световно господство. "Ние сме гигантът на икономическия свят - заяви президентът Труман в речта си от 6.III.1947 г. Бъдещата форма на икономически отношения зависи от нас."

Гигантските тръстове гледат на целия свят като обект на колониална експанзия за САЩ. Към осъществяване именно на тази цел те насочват американската политика.

От друга страна, нарастващите кризисни явления засилват експанзията на американския империализъм.

Втората световна война прекъсна икономическата криза от 1937 - 1938 г. и доведе до разширяване на производството на САЩ. Този подем послужи за основа на всякакви илюзии и лъжливи "теории" за "безкризисно развитие на американската икономика в мирно време", за "рекордите на американската производителност", за "американския начин на живот" и т.н.

Свършването на войната не доведе до нов подем и "процъфтяване". Последва рязко спадане на производството в САЩ и другите капиталистически страни.

Американските капиталисти направиха отчаяни усилия да предотвратят спадането на производството

и избягнат кризата. Те прибегнаха към увеличаване на военните разходи, засилване експлоатацията на трудещите се, изместване на другите капиталистически страни от световните пазари, предприемане на военни авантюри и т.н.

Деловите среди твърдяха, че само "военните условия" могат да обезпечат пълна заетост, високо ниво на производството и безкризисно развитие на САЩ. Тази канибалска теория беше извлечена от империалистическата практика на монополистическия капитал.

Именно по това време се появиха "експанзионистичната" "доктрина Труман" и "планът Маршал". Последва девалвацията на 26 национални монети в страни, свързани със САЩ.

В курса на тези "извънредни мерки" бе предприета агресията в Корея; затегна се войната в Индокитай, организираха се "икономически и военни санкции срещу Китайската народна република". Наглата американска агресия във вътрешните работи на отделните страни предприе най-разнообразни форми. Продължи подготовката на военни авантюри от голям мащаб и т.н.

Източна и Югоизточна Азия станаха един от главните обекти на американската експанзионистична политика след Втората световна война. Огромните успехи на националноосвободителната борба в страните от този район са сериозна пречка за обществяване на американските агресивни планове.

Г л а в а III

КИТАЙСКАТА НАРОДНА РЕПУБЛИКА

"... Една от причините, поради които японският империализъм не се реши в периода на Втората световна война да нападне съветския Далечен Изток, е мъжествената борба на китайския народ и неговите освободителни Нова 4-та и 8-а армия, многочислените партизански съединения, завързващи ръцете на японските въоръжени сили в Китай. С това китайският народ оказа голяма помощ на съветския народ, облекчи неговата титаническа борба в справедливата Велика отечествена война против немскофашистките завоеватели."¹

Такава висока оценка се дава от всички отговорни места и в редица отговорни документи за приноса на китайския народ в борбата за разгромяване на фашистките сили през време на Втората световна война.

*

В навечерието на Втората световна война Китай представляваше полуколония. Няколко големи империалистически държави контролираха икономическия и политическия живот на страната. Решаващите звена в икономиката, търговията, финансите, транспорта и др. бяха фактически в разпореждане на чуждия капитал. Последният имаше 75% от капиталовложенията в китайската промишленост, а националният - само 25%. Но едва 10 - 15% от чуждия капитал се влягаше в промишлеността, останалата част - 85%, отиваше в търговията, чуждестранните банки, застрахователните компании и други мероприятия, чрез които се ограбваха богатствата на страната.

Империалистическите държави изкуствено задържаха икономическото развитие на страната, която запазваше своя полуколониален и полуфеодален характер. Компраторската буржоазия и помещиците действаха съвместно с чуждия капитал и се облагодетелствуваха за сметка

¹ Вж. "Международные отношения на Дальнем Востоке, 1840 - 1949 г.", Москва, 1956 г., стр. 558.

на жестоко експлоатирания китайски народ. Селската маса изнемогваше под гнета на феодалите-помещици, лихвари и търговци.

Японската агресия в Североизточен Китай (1931 г. създаде благоприятни условия за японското проникване в Китай. В продължение на краткия период до започване на войната японският капитал в значителна степен измести английския. САЩ използваха англо-японското съперничество в Китай и в значителна степен засилиха своите позиции в тази страна.

През 1931 г. Англия имаше 36,7% от чуждестраннит капиталовложения в Китай, а през 1936 г. - 28,4%. За същия период капиталовложенията на Япония нараснаха от 35,1% на 44,5%, а тези на САЩ - от 6,1% на 7,6%.

Тези икономически показатели определиха и международното положение на Китай. Противоречията между империалистическите хищници - Англия, САЩ и милитаристична Япония, се задълбочаваха. Това даде отражение и във вътрешния живот на страната.

Вторият етап от японската агресия срещу Китай започна през 1937 г. (след заграбването на Североизточен Китай през 1931 г.). Япония предприе нападение към Пекин, Шанхай, Нанкин с оглед да заграби цялата страна.

Мощно всенародно движение се противопостави на японското нашествие. Китайската комунистическа партия призова народа на свещена борба за спасяване на отечеството. Правителството на Гоминдана също се присъедини към тая спонтанна всенародна акция.

В тия тежки години за съдбата на китайския народ САЩ и Англия насърчиха и материално подпомогнаха японската агресия в Китай.

Единствено Съветският съюз оказва помощ на китайския народ. През август 1937 г. между СССР и Китай б заключен договор за ненападение. Неговото морално и политическо значение беше огромно. Китайският народ не беше сам в борбата срещу империалистическите грабители.

В следващите две години СССР отпусна на Китай три заема за покупка на оръжие и военни материали на обща сума 250 млн. долара. Същевременно разрасна търговията между двете страни. Съветски летци-доброволци участваха в отбраната на Китай.

Главното противоречие в този етап от борбата беше това между Китай като цяло и японския империализъм. Отчитайки това обстоятелство, Китайската комунистическа партия прекрати борбата срещу Гоминдана. Постигнато бе съглашение, което послужи като основа за изграждането на единен народен фронт.

Запазиха се обаче двете линии относно начина на борбата против японския нашественик и бъдещия политически режим на страната. Комунистическата партия настояваше да се мобилизират широките народни маси във всенародна освободителна война и да се засили партизанското движение. След разгрома на японския окупатор да се установи народнодемократичен строй.

Гоминданът призна необходимостта от въоръжена борба против японския нашественик, но в ограничени размери. Компраторската буржоазия и помещиците, част от които поддържаха връзка с американците и бяха против Япония, се страхуваха да повдигнат широките маси на въоръжена борба. Те желаеха да запазят полуфеодалния характер на страната.

Японското настъпление продължи. До края на 1938 г. огромната част от страната бе окупирана заедно с големите градове Пекин; Тянь-цин, Ханкоу, Кантон. Освободителните армии (8-а и Нова 4-та армия) вече действуваха. Настъпи относително равновесие на силите, което трая до 1945 г. Японците държаха важни стратегически пунктове.

Върху цялата територия се разгърна мощно партизанско движение. В освободените райони, където комунистическата партия държеше властта, бяха проведени редица демократични реформи. Тези райони се превърнаха в главна снабдителна и военна база за всички фронтове против японската агресия.

Междувременно в средите на Гоминдана настъпи разслоение. Една част начело с Ван Цин-вей открито се обяви на страната на Япония. В Нанкин бе образувано марионетно китайско правителство, възглавено от Ван Цин-вей.

Кликата около Чан Кай-ши се ориентираше все повече към САЩ, макар отначало в твърде прикрита форма.

САЩ се спитаха да приложат мюнхенската политика в Далечния Изток. В началото на 1941 г. САЩ започнаха преговори с Япония. Те се съгласиха Китай да признае Манчукуо и да бъдат предприети съвместни действия от страна на Гоминдана и японците срещу "деятелността на комунистическата партия", което означаваше всъщност действия срещу народоосвободителната китайска армия.

САЩ признаха също "японо-китайското икономическо сътрудничество", което представляваше неограничен грабеж на китайските народни богатства от страна на хищническият японски империализъм.

Срещу тия отстъпки САЩ поставиха две условия:

1. Да бъдат признати интересите на другите държави в Китай. Практически това означаваше Япония да се

примири с американското и английското икономическо и политическо проникване в Китай.

2. Япония да се откаже от по-нататъшното си разширение на юг.

Американските интереси във Филипините и английските в Бирма и Малая бяха застрашени от бързото японско придвижване на юг.

САЩ се разпореждаха самовластно с Китай. Те грубо се намесваха във вътрешните работи на една държава, която формално бе призната, включително и от тях, за независима.

Чан Кай-ши прие тези условия. Той извърши най-долно предателство - започна антикомунистическа кампания. Предприето бе нападение срещу Нова 4-та армия, която се намираше в южната част на провинцията Анхуй. Японското командване предприе също масови атаки срещу тази армия.

Въпреки своевременните предупреждения на комунистическата партия за предателството на Чан Кай-ши народоосвободителната армия не беше подготвена да посрещне това нападение и даде значителни жертви. Ударът беше отбит. В крайна сметка резултатите бяха положителни - Чан Кай-ши напълно се разобличи като изменник и оръдие в ръцете на чуждите империалистически сили; средната буржоазия все повече загубваше доверие в Гоминдана и насочваше надеждите си единствено към освободителната революционна армия, която с невиджана упоритост и самопожертвувателност стоеше за народните интереси.

В 1941 г. настъпи голяма промяна в международната политическа обстановка. Германия нападна Съветския съюз. Промени се положението и в Китай. Япония бе окуражена. Тя стремително се спусна на юг и зае владенията на Англия, Франция, Холандия и САЩ в простора на Тихия океан. САЩ и Англия трябваше да преустановят помощта, която й оказваха. Те се обявиха за съюзници на Китай.

Япония продължи и засили настъпателните си действия в Китай. Отношението ѝ към двата фронта рязко се различаваше. Срещу Гоминдана тя предприе ограничени локални операции. Фактически на този фронт цареше затишие. Обратно, на фронта на освободените райони тя съсредоточи близо три четвърти от армиите си в Китай. Същевременно срещу тия райони беше хвърлена и цялата армия на марионетното правителство от Нанкин.

Японците водеха войната с най-варварски средства, масово избиваха населението, не зачитайки никакви общоприети норми.

Съобразно с тайни инструкции на ръководството на Гоминдана десетки хиляди войници и стотици ръководен кадър преминаха на страната на японците. Такива указания дава и лично Чан Кай-ши. Настъпва разложение сред Гоминдана. Ръководството се отдава на спекула, подкупи и всевъзможни други неморални деяния.

От 1941 г. САЩ увеличават размера на заемите, отпускани на Чан Кай-ши. Само през 1942 г. Чан Кай-ши получава заем от 500 000 000 долара. По закона "заем-наем" Гоминданът получи голямо количество оръжие, боеприпаси и други материали.

Чан Кай-ши отправяше тия военни материали направо към фронта в освободените райони, а не срещу японците.

Въпреки непрестанния натиск върху освободените райони народоосвободителната армия удържа положението и от 1943 г. инициативата мина в нейни ръце.

Крупните победи на Съветската армия през 1944 г. дадоха отражение и върху военния театър в Далечния Изток. Разраснаха се още по-бързо демократичните сили. Япония мина в настъпление и на фронта на Гоминдана с цел да осигури една грамадна ивица територия от север до юг.

Гоминданът отстъпи. Правителството на Чан Кай-ши започна преговори с комунистическата партия. Последната издигна лозунга за обединение на всички антияпонски сили и създаване на коалиционно правителство.

Пред перспективата да се постигне разбирателство с комунистическата партия и да се създадат условия за демократизиране на страната САЩ засилиха още повече помощта на реакционния Гоминдан. През 1945 г. Гоминданът получи огромно количество оръжие и други военни материали на основание закона "заем-наем". Най-крайните реакционни сили в Китай виждаха спасението в американската намеса.

Завършване на антияпонската война

Последният етап от войната в Китай настъпи през лятото на 1945 г. След денонсиране на съветско-японския договор за неутралитет (поради нарушението му от страна на Япония) Съветският съюз на 9 август 1945 г. обяви война на Япония и незабавно предприе военни действия. В същия ден Мао Цзе-дун заяви:

"Бойната с Япония се намира вече в своя последен стадий, дойде часът за окончателната победа над японските завоеватели и всички техни помагачи. При тези

условия всички сили на борбата против японските завоеватели в Китай трябва да разгърнат контранастъпление в мащаба на цялата страна и да се сражават в тясно и ефективно взаимодействие със Съветския съюз и другите съюзени държави... Целият народ трябва да насочи вниманието си към предотвратяване на опасността от гражданска война и с всички сили да съдействува за създаване на демократично коалиционно правителство."

Народоосвободителната армия мина в настъпление по всички фронтове още на следващия ден - 10 август. Партизанските доброволчески отреди също действуваша. Народоосвободителната армия се присъедини към съветските войски. Срещу японския окупатор се сражаваха и доблестните войни на Монголската народна република.

В това време САЩ усилено подготвяха гражданска война. Чан Кай-ши мобилизира 800-хилядна армия за действие срещу освободените райони. Той действуваше в тясна връзка с Американското главно командване в Китай (генерал Ведемейр). Американската авиация и флота се използваша за прегрупиране на гоминдановските въоръжени сили.

По американски сведения въздушните и морските сили на САЩ прехвърлиха по това време 14 гоминдановски армии в Централен, Северен, Североизточен Китай и остров Тайван. Същевременно започна дебаркиране на американски крупни войскови съединения в много пристанища. Американските войски заеха и редица пунктове от железопътната мрежа с важно стратегическо значение.

През време на войната разрасна и още повече укрепна авторитетът на Китайската комунистическа партия. Разрасна и нейният числен състав - от 40 000 през 1937 г. на 1 210 000 през 1945 г.

Комунистическата партия, отчитайки реално съществуващата в страната обстановка при наличността на американските въоръжени сили и неокончателно разбитите японски армии, излезе на 25.VII.1945 г. със специална декларация, в която набеляза главните политически задачи, които стоят пред освободителното движение, а именно:

1. Да се признаят армията и властта в освободените райони; да се прекратят военните действия против освободените райони.

2. Да се определят районите, в които народоосвободителната армия ще приема капитулацията на японските войски.

Мао Цзе-дун, Избрани прозвещения, т. IV, стр. 617.

- 59 -

3. Да се накажат предателите и да се разпусне армията на марионетното правителство.

4. Да се проведе справедлива реорганизация в армията (за да не се дойде на практика до едностранно разпускане на народоосвободителната армия); да се проведе демобилизация; да се осигури помощ на бежанците; да се намалят данъците.

5. Да се дадат демократични свободи за народа.

6. Да се свика съвещание с представители на всички прогресивни кръгове, за да се създаде коалиционно правителство и подготви свикването на Национално събрание чрез провеждане на свободни всеобщи избори.

Тази декларация представлява всъщност конструктивна програма за следвоенния период.

Чан Кай-ши и американските империалисти обаче не мислеха за установяване на мир и демократизиране на страната. Ето защо те съзнателно удължаваха започнатите между Мао Цзе-дун и Чан Кай-ши преговори, които продължиха повече от една година.

В публикуваното комюнике за резултатите от тия преговори (октомври 1945 г.) се посочват общите принципи за следвоенното устройство на държавата, гарантиране свободата на гражданите, политическите партии и групи, освобождаване на политическите затворници, местно самоуправление и др. Този документ имаше повече формалнодекларативен характер.

"Най-главният резултат от преговорите е - пише Г.В.Астафиев, - че гоминдановската армия беше принудена да поема задължение, че решително ще избегне гражданската война, и се съгласи да бъде свикана политическа консултативна конференция на всички политически партии, групи и безпартийни обществени деятели. Тази конференция трябваше да бъде първа стъпка към създаване на демократично коалиционно правителство."

От правилното разрешение на тия два принципиални въпроса зависеше бъдещото политическо устройство на страната и освобождаването ѝ от империалистическа зависимост. Гоминданът пое морален ангажимент да сътрудничи с комунистическата партия за правилното им разрешение. Общественото мнение държеше сметка за това обещание. Впоследствие, когато Гоминданът мина открито на антинародни позиции, народът напълно сне доверието си от него.

¹ Г.В.Астафиев, "Интервенция США в Китае и ее поражение", Москва, 1958 г., стр.31.

Съветският съюз настояваше незабавно да бъде установен мир, да се създаде демократично коалиционно правителство, което би пристъпило към провеждане на демократични преобразования в страната. В постигане на тези цели Съветският съюз на 14.VIII.1945 г. сключи с Китай (националното правителство) договор за дружба и съюз.

Под напора на общественото мнение Чан Кай-ши беше принуден да приеме макар и привидно сътрудничеството със Съветския съюз.

Основните положения на договора са следните:

Страните се задължават да водят войната срещу Япония до окончателна победа, като взаимно си оказват необходимата военна и друга помощ (чл.1).

Съветският съюз и Китай се задължават да не водят едностранни преговори с Япония и без взаимно съгласие да не сключват примирие или мир с нея (чл.2).

Страните се задължават да не участвуват в съюзи и коалиции, насочени против другата договаряща страна; да предприемат необходимите мерки, за да не се възобнови японската агресия; да си сътрудничат във всички области и да си оказват икономическа помощ.

В договора изрично се подчертава, че отношенията между двете страни ще бъдат изградени в съгласие с принципа за взаимно уважение на техния суверенитет и териториална цялост и ненамеса във вътрешните работи на другата договаряща страна (чл.5).

Заедно с договора бяха подписани и три съглашения.

Главните положения от съглашението за Китайската чанчунска железопътна линия са следните:

Основните магистрали на Източнокитайската железопътна линия и Южноманчжурската железопътна линия, които идват от станция Манчжурия до станция Пограничная и от Харбин до Далний и Порт Артур, се обединяват в една железопътна линия под названието "Китайска чанчунска железопътна линия". Те ще преминат в обща собственост на СССР и Китайската република и ще бъдат експлоатирани от тях съвместно (чл.1). Страните се задължават да не отстъпват правото си на собственост напълно или частично. Уточняват се и всички въпроси от техническо естество във връзка с използване на железопътните линии.

Задълженията се посмат за срок от 30 години.

¹ "Внешняя политика Советского Союза в период Отечественной войны", Москва, 1947 г., т. III, стр. 458.

С оглед на осигуряване безопасността на Китай и СССР и предотвратяване повторна агресия от страна на Япония предвижда се Порт Артур да бъде използван от двете страни като чисто военноморска база, достъпна за военните кораби и търговските съдове само на двете страни.

Съветският съюз поема отбраната на военноморската база, а гражданската администрация се осъществява от китайски органи. Уреждат се всички въпроси относно границите на базата, изграждане на необходимите съоръжения и др. Съглашението се сключва за срок от 30 години. След изтичане на този срок цялото оборудване и обществено имущество, създадено в този район от Съветския съюз, се предава безвъзмездно на китайското правителство.

В съглашението относно пристанището Далний китайското правителство се съгласява да обяви този порт за свободен, открит за търговията и мореплаването на всички страни. Пристанищните и складовите помещения се отдават под наем на съветското правителство. В случай на война с Япония в тази зона се въвежда военен режим. Съглашението има също 30-годишен срок.²

Неразделна част от Договора за дружба и съюз между Китай и СССР представлява нотата на Министерството на външните работи на СССР до Министерството на външните работи на Китайската република и съответния отговор

Съветското правителство изяви съгласие да окаже на Китай морална подкрепа и помощ от военни съоръжения и други материални ресурси, доколкото тази помощ отива в националното правителство като централно правителство на Китай.

Съветското правителство отново потвърждава, че признава пълния суверенитет на Китай над трите източни провинции, а така също тяхната териториална и административна цялост.

Китайското правителство се съгласи с това допълнение към договора.

В същия ден - 14 август 1945 г., правителството на Китайската република изпрати нота до правителството на Съветския съюз, в която бе направена следната декларация:

"Предвид на нееднократно изразения от народа на Външна Монголия стремеж към независимост, китайското правителство заявява, че след поражението на Япония,

¹ Вж. цит. по-горе сборник, стр.467 - 468.

² Вж. цит. по-горе сборник, стр.469 - 470.

ако допитването до народа на Външна Монголия потвърди този стремеж, китайското правителство ще признае независимостта на Външна Монголия в нейните съществуващи граници.¹

Приключи се един важен политически въпрос, който създаваше напрежение в Далечния Изток. Съветското правителство радушно прие решението на китайското правителство да признае независимостта на Външна Монголия.

Сключването на Договора за съюз и дружба между СССР и Китайската република и съглашенията към него бяха от огромно политическо значение.

Освобождането на Китай не би било възможно без военната интервенция на Съветския съюз. Разгромът на Квантунската армия беше решаващият фактор за поражението на Япония и нейната безусловна капитулация.

Съветският съюз не се възползва от това положение. Обратно, той оказва на Китай военна, материална и политическа помощ. В същото време се задължи да изгражда отношенията си с Китайската република върху принципите на суверенно равенство и ненамеса във вътрешните работи. Една велика сила - Съветският съюз, - опората на демократичните сили в света, третираше довчерашен колониален Китай като свободна и независима държава. Безспорно това не можеше да не окаже влияние и на останалите държави. Освен това икономическото развитие на Китайската република се освобождаваше от зависимостта на империалистическите държави. Съветският съюз предложи икономическа безкористна помощ.

Междувременно военните действия се развиваха светкавично. На 22 август елитната Квантунска армия прекрати военните действия и предаде останалите си части в плен на 8-а и Нова 4-та армия, които действаха координирано със съветските въоръжени сили. В големите градове - главните опорни пунктове на японците, работниците заемаха фабриките, заводите, пристанищните съоръжения и военните складове. Съпротивата се разрасна в пълен размер.

Япония капитулира (2.IX.1945 г.). Но японските разбити армии, насърчавани от американското командване в Китай, продължаваха да се съпротивяват.

В края на 1945 г. освободените райони заемаха 1/4 от територията на страната с общо 1/3 от населението. Североизточен Китай става център на освободителната борба. В освободените райони се установи народнодемократична власт.

¹ Вж. цит. по-горе сборник, т. III, стр. 475.

След победата над японския окупатор настъпиха коренни изменения във вътрешния и външнополитическия живот на Китай.

Освободените райони се простираха от северната до южната граница на страната. В тях се установи демократична власт. Комунистическата партия имаше ръководна роля в общественото-политическия живот. Нейният авторитет растеше. Националноосвободителната армия наброяваше над 1 300 000, а народното опълчение - около 3 000 000. Тия огромни въоръжени сили бяха материалната опора на създаващата се демократична власт в тия райони.

В останалата част на Китай бяха разположени въоръжените сили на Гоминдана. Чан Кай-ши и приближената до него върхушка ("четирите семейства") натрупаха несметни богатства. Те заграбиха всички имущества на японските предприятия и фирми. Управляващата клика бе изгубила изцяло доверието на народа.

Американското военно командване все по-открито се намесваше. Разложението в армията се засилваше. Ставаше съвършено ясно, че Чан Кай-ши не би могъл да се задържи повече без помощта на САЩ. Демократичните сили разрастваха и вземаха превес и в областите, държани от Чан Кай-ши.

Разгромът на фашистката ос, утвърждаването на авторитета на Съветския съюз, създаването, на народно-демократични държави, победите на националноосвободителното движение в редица колониални и полузависими страни бяха факторите, които дадоха превес на демократичните сили. Но борбата между тях и реакционните сили продължи.

Вътрешнополитическото положение в Китай отразяваше тая борба между двата световни лагера.

Промяната в съотношението на силите вътре в империалистическия лагер се отрази пряко върху положението на Китай. САЩ фактически получиха контрол върху търговията в Китай, върху политиката на Гоминдана. Англия едва удържаше позициите си, а Франция изгуби влиянието си в тоя район. Япония бе отстранена.

Въоръжената интервенция на САЩ в Китай и нейният провал

"Новият (след Втората световна война - б.а.) открито експанзионистичен курс на САЩ си постави за цел да установи световно господство на американския империализъм... Новият курс в политиката на САЩ е изграден на широка програма от мерки от военен, икономически и политически характер, имащи за задача да се установи във всички страни обект за експанзията на САЩ, политическо и икономическо господство на САЩ, довеждане на тези страни до положение на сателити на САЩ, установяване в тях на такива вътрешни режими, които биха отстранили всички пречки от страна на работническото и демократичното движение за експлоатация на тези страни от американския капитал."

Осъществяването на тези империалистически планове определи отношението на САЩ и спрямо Китай. Конкретните задачи се свеждаха към следното:

1. Възстановяване и укрепване на реакционните сили в Китай. САЩ планираха да постигнат това чрез разпалване на гражданска война в Китай и оказване все-странина помощ на Гоминдана.

2. Превръщане на Китай в изходна база за нападения срещу Съветския съюз и подавяне националноосвободителното движение в района на Далечния Изток и Юго-източна Азия.

Заграбването на Североизточен Китай и разпространяване на властта на Гоминдана върху цялата територия на Китай беше определено от американските военно-политически стратегии като необходима предпоставка, първи етап от осъществяването на този голям империалистически план.

САЩ започнаха подготовката за въоръжена интервенция в Китай много отрано, далеч преди разгрома на японските въоръжени сили. Те системно подготвяха Гоминдана за гражданска война. Увеличаваха непрестанно количеството на доставяното на Гоминдана оръжие. Това оръжие обаче по нареждане на американското командване и по силата на предварително съгласие с Чан Кай-ши се

А. Жданов, "О международном положении", информационное совещание представителей некоторых компартий в Польше, 1947 г., Москва, 1947 г., стр. 19.

- 65 -

задържаше дълбоко в тила. В същото време на фронта срещу японците се чувствуваше остра нужда от оръжие и бойно снаряжение изобщо.

Американските инструктори постепенно проникнаха във всички части на Гоминдана и фактически овладяха тяхното военно-политическо ръководство. По указание на американското командване в Китай най-добре въоръжените сили на Гоминдана бяха съсредоточени на границата с освободените райони. Те не влизаха даже в досег с японската армия. Тяхното предназначение се свеждаше до участие в бъдещата гражданска война. Прехвърлянето на гоминдановската армия към освободените райони се извърши главно с помощта на американските въоръжени сили.

По този повод в края на 1944 г. Мао Цзе-дун писа следното в отговор на една провокационна предателска реч на Чан Кай-ши:

"Китайският народ в никакъв случай не трябва да забравя, че в това време, докато Чан Кай-ши уверяваше, че не ще разпали гражданска война, той вече е отправил 775-хилядна войска, която сега е заета изключително с атакуването на 8-а армия, Нова 4-та армия и народните партизански отреди в Южен Китай."

Връзката между японците и Чан Кай-ши ставаше все по-силна и същевременно по-ясна за всички.

"Нима не е факт, каза Мао Цзе-дун през октомври 1944 г., че японските империалисти отдавна вече се ориентират към Чан Кай-ши и неговата клика, стараяйки се да ги склонят към капитулация? Нима не е факт, че от двата лозунга, първоначално издигнати от японските империалисти - "Борба срещу комунизма" и "Ликвидация на Гоминдана" - лозунгът "Ликвидация на Гоминдана" отдавна вече е отхвърлен и останал само лозунгът "Борба срещу комунизма."²

Непосредствената и най-усилена подготовка за разталване на гражданска война в Китай и американската открита въоръжена интервенция започват след развързката на европейския фронт. След разгрома на фашистка Германия идваше редът и на милитаристична Япония.

Чан Кай-ши предприе нападение над освободените райони, влезе в преговори с предателското правителство от Нанкин.

Бързата капитулация на Япония обаче застави Чан Кай-ши и американското военно командване да спрат

¹ Мао Цзе-дун, Избранные произведения, т. IV, стр. 420.

² Мао Цзе-дун, цит. по-горе труд, стр. 417 - 418.

5 Международните отношения в Далечния Изток...

- 66 -

временно нападението над освободените райони и да съсредоточат вниманието си върху територията, окупирана от японците. Чан Кай-ши с одобрението на американското командване се опита да заеме териториите, окупирани дотогава от японците, въпреки че армията на Гоминдана се придвижваше твърде бавно. За тази цел Чан Кай-ши забрани на народната армия да предприеме настъпление срещу японските въоръжени сили и да приеме капитулацията на японските части и извърши тяхното разоръжаване. В същото време армията на Гоминдана получи заповед за настъпление към териториите, окупирани от японците.

При това Чан Кай-ши разреши на японците в специално послание да запазят въоръжението си под предлог да поддържат обществения ред и съобщителните линии.

Предателството на Чан Кай-ши бе окончателно разкрито.

Главното командване на народоосвободителната армия (Чжу-де) отхвърли тази явно провокационна и антинародна заповед, издадена незаконно от Чан Кай-ши. Народната армия получи заповед за настъпление и разгромяване на японските и марионетните войски.

САЩ интервенираха и дадоха указание от своя страна на японското командване да оказва активна съпротива на народоосвободителната армия, да задържа военностратегическите пунктове до предаването им на Гоминдана и да не предава никакво японско оръжие на "комунистическата" китайска армия. Марионетното правителство в Нанкин също бе насърчено да се съпротивява срещу народоосвободителната армия и предприе нападение на освободените райони.

Вътрешните и външните реакционни сили се обединяваха за борба срещу китайския народ и неговите героични усилия да се освободи от империализма и гнета на местните феодали и компрадорска буржоазия. Въпреки това националната армия продължаваше да освобождава един след друг окупираните от японците райони при пълната подкрепа на китайския народ.

При тази обстановка САЩ предприеха открита въоръжена интервенция в Китай под фалшивия предлог, че Китай не може да осигури приемането на японската капитулация и разоръжаването на японската армия.

Американската авиация и флота действваха в началния стадий на въоръжената интервенция. Скоро след това американската сухоземна армия нападна освободените райони.

САЩ продължиха действието на закона "заем-наем" до 31. III. 1946 г. Фактически след капитулацията на 5а Международните отношения в Далечния Изток...

- 67 -

Япония Чан Кай-ши получи повече оръжие от САЩ, отколкото през време на най-тежките години от войната срещу фашистката ос. От друга страна, американските въоръжени сили в Китай едва след капитулацията на Япония бяха приведени в движение. Гоминданът с помощта на американските транспортни средства прехвърляше войски в източните и североизточните райони. В тези райони бяха прехвърлени и дивизии, сформирани от американците в Индия.

По американски данни само в продължение на 45 дена в Северен и Централен Китай е била прехвърлена половин милион армия. С пряката помощ на американските и японските въоръжени сили Гоминданът успя да установи контрол върху територията, простираща се между Шанхай - Нанкин - Ханчжоу.

Вторият етап започва с дебаркирането на американски войски в Северен Китай, освободен вече от народната армия. Междувременно (14. IX. 1945 г.) стана известно, че е постигнато съглашение между САЩ и Чан Кай-ши за оказване широка военна помощ на Гоминдана от страна на американските въоръжени сили. Последните заеха Тянциан - най-важния икономически център в Северен Китай, по-късно - големия порт Циндао, а към средата на октомври - и Пекин.

В настъплението срещу народната армия американските войски използваха неразоръжените японски армии и въоръжените сили на нанкинското марионетно правителство. През ноември 1945 г. срещу освободените райони в Северен Китай са действували по нареждане на американското военно командване 150 000 японски войници. През декември с.г. 100-хилядна японска армия започна настъпление по главните железопътни линии, изхождащи от Пекин.

Положението в Северен Китай се различаваше от това в Централен Китай, където Гоминданът и американските войски овладяха районите с най-голямо политическо и икономическо значение. Народната армия успя да задържи важните железопътни линии и стратегически опорни пунктове в Северен Китай.

Чан Кай-ши и американското командване предприеха настъпателни действия и в третото направление - направление срещу освободените райони. За тая цел през първите месеци бяха употребени японски войски и части на марионетното правителство. В това време Гоминданът се гот-

¹ Вж. Г.В. Астафьев, "Интервенция США в Китае и ее поражение", Москва, 1958 г., стр. 51 и следващите.

веше за широко настъпление. В същото време се водеха преговори между Гоминдана и Китайската комунистическа партия. На 10 октомври бе постигнато съглашение, а три дена след това Чан Кай-ши даде заповед за започване на гражданска война срещу освободените райони.

В настъпателни операции към освободените райони бяха хвърлени над 2-милиона армия. Участва армията на Гоминдана - 1 500 000, неразоръжени японски войски - около 150 000, над 350 000 войници от армията на марионетното правителство. Насоката на удара бе в няколко направления с оглед да се овладеят главните железопътни линии и стратегически пунктове.

Китайският народ обаче провали плановете на най-тъмните реакционни сили. Населението от освободените райони спонтанно се вдигна в помощ на освободителната армия, която на много места успя да мине в контранастъпление. Народът в заетите от Гоминдана територии също се обяви против братоубийствената гражданска война, разпалена от американските империалисти и реакционната клика около Чан Кай-ши.

Американската въоръжена интервенция в Китай се провали поради много и твърде разностранни причини от вътрешен и международен характер.

Армията на Гоминдана и цялата управляваща върхушка се предадоха на грабеж и терор. Това в особено голяма степен важи за тази част от освободените райони, в която армиите на Гоминдана навлязоха. Помещиците си възвръщаха отново земите и най-жестоко се разправяха със селяните. Разграбваше се японското имущество в градовете. Предизвикана бе инфлация. Настъпи страшно обедняване. Обогаляваха се само приближените около Чан Кай-ши. Народът бе лишен от завоюваните през време на войната демократични придобивки във всички райони, където се установяваше властта на Гоминдана.

Още от началото на японската агресия в Китай комунистическата партия провеждаше правилна политика, около която се обединяваха все по-широки слоеве от китайския народ.

"Китайската комунистическа партия, 8-а армия и Нова 4-та армия не само сами отдаваха всичките си сили за водене на освободителната война и спасяването на родината, но и правеха всичко възможно да се постигне обединение с всички сили, способни да оказат отпор на японците. Комунистическата партия в освободените райони сътрудничеса с всички партии, всички групировки, всички слоеве от населението, всички армии." Вж. "Новая и новейшая история Китая", изд. на Думбейската военно-политическа академия. Превод на руски, Москва, 1950 г., стр. 175.

- 69 -

В следвоенния период комунистическата партия продължи тази политика на контакт с народните маси и възличане в активна политическа борба на най-широки слоеве от населението, дребната буржоазия и демократическите партии на дребната и средната буржоазия. В новата обстановка тя издигна лозунга за прекратяване на гражданската война и прекратяване на американската въоръжена интервенция в Китай. Същевременно комунистическата партия предложи да се прекратят незабавно настъпателните действия и всяко движение на войските, като се възстановят железопътните съобщения в цялата страна.

По настояване на комунистическата партия преговорите с Гоминдана продължаваха, въпреки че на няколко пъти бяха прекъсвани от страна на Гоминдана с цел да се провалят окончателно.

Демократичната и конкретна програма на комунистическата партия обедини широките народни маси. В Китай разрасна мощно движение за борба против американската интервенция и за демократизиране на страната. Това движение се превърна в един от главните фактори, които провалиха американските планове за подчиняване на Китай.

Политическата обстановка в САЩ също не благоприятствуваше продължаването на войната чрез предприемане на агресия срещу Китай. Американският народ отхвърляше идеята за въоръжена авантюра срещу Китай. Американското командване в Китай бе принудено да отчита в своите доклади все по-голямото нежелание на американските войници да воюват срещу китайския народ.

Американските империалисти бяха единни в желанието и стремеха си да подчинят икономически и политически Китай и ограбят неговите несметни богатства. Различие се яви относно тактиката. Най-реакционните кръгове, предимно военните, настояваха за открита въоръжена агресия в Китай. Целовите среди, обратно, се изказаха за нова тактика, а именно Китай да се овладее не пряко, а посредством Чан Кай-ши. Те настояваха да се окаже на Гоминдана голяма и всеостранна помощ - военна, политическа и икономическа. Те разчитаха Чан Кай-ши да разгроми освободителното движение, да възстанови властта на реакционните кръгове върху цялата територия на Китай. Тясната връзка между тия страни и американските империалисти беше отдавна общоизвестен факт.

Съветският съюз енергично поиска прекратяване на американската въоръжена интервенция в Китай. САЩ трябваше да се съобразят със съветските предупреждения. От друга страна, Съветският съюз мобилизира цялата световна демократична общественост против американската агресия в Китай.

По настояване на Съветския съюз и благодарение усилията на демократичните сили в Китай и другите страни на Московското съвещание на министрите на външните работи (декември 1945 г.) бе прието съвместно решение за положението в Китай.

"Тримата министри на външните работи (на СССР, САЩ и Англия), се казва в приетото комюнике, се споразумяха относно необходимостта от обединение и демократизиране на Китай под ръководството на националното правителство и за прекъсване на гражданската война. Те потвърдиха тяхната вяроност в политиката на ненамеса във вътрешните работи на Китай."

Съветският съюз и САЩ постигнаха съгласие и относно изтегляне въоръжените сили на двете страни от Китай в най-кратък срок.

По такъв начин бе решено да бъде прекратена американската въоръжена интервенция в Китай. Всъщност САЩ промениха само тактиката си, без да се отказват от своите грабителски планове и намерения да превърнат Китай в плацдарм за нападение срещу Съветския съюз и другите азиатски страни. Откритата въоръжена интервенция трябваше да бъде заменена с нова форма - оказване всестранна помощ за укрепване и налагане властта на чанкайшистката клика като американска агентура в Китай.

За провеждане на новата тактика в Китай бе изпратен генерал Маршал, началник-щаба на американската армия, в качеството на специален представител на президента Труман. Изпращането в Китай на най-отговорното лице от Пентагона се преценяваше във всички страни като указание за извънредно големия интерес на САЩ спрямо тази страна.

Генерал Маршал пристигна в Китай с мисия да осъществи следните задачи:

1. Да реорганизира армията на Гоминдана с оглед да може в най-скоро време да заеме Северен Китай и да започне гражданската война.

2. Да разоръжи народната армия под предлог, че е необходимо да се създаде единна национална армия - именно тази на Гоминдана.

3. Да изолира комунистическата партия чрез привличане на страната на Гоминдана промеждутъчните класи и демократично настроени прослойки.

Програмата на генерал Маршал имаше военно-политически характер и целеше коренно да измени политическата и военна обстановка в Китай. Тя обаче бе нереали-

Вж. цит. по-горе "Сборник международни актове и договори", стр.538.

стична, тъй като държеше сметка само за интересите на американския империализъм, без да вземе под внимание интересите на китайския народ, огромното влияние на комунистическата партия, ръста на демократичните сили, готови и способни да бранят тия интереси.

Американската програма не отчиташе и противоречи-ята между интересите на националната буржоазия в Китай, и планове на американските империалисти.

Чан Кай-ши и генерал Маршал предприеха редица политически маневри с оглед да спечелят време и подготвят Гоминдана за гражданска война.

На 10 януари между комунистическата партия и Гоминдана бе постигнато съглашение за прекратяване на военните действия. Двете страни поеха следните задължения:

1. Незабавно да прекратят всички военни действия.
2. Да прекратят придвижването на войски.
3. Да прекратят всички действия, които пречат за свободното движение и транспорт.
4. Да създадат в Пекин Изпълнителен комитет за осъществяване на съглашението.

Гоминданът получи разрешение да придвижва войските си в районите южно от Янг-це и в посока към Североизточен Китай. Комунистическата партия направи отстъпки в желанието си да постигне прекратяване на военните действия.

Свикана бе политическа консултативна конференция, в която Гоминданът предварително си осигури относително мнозинство. В конференцията се очертаха три групи: левица, център и дясно крило. Центърът представляваше либералната и дребната буржоазия, която смяташе, че е възможно Китай да се изгради като буржоазна държава.

Комунистическата партия предложи програма за изграждане на нова демократична държава, тъй като в условията на империализма и господството на феодално-компраторската върхушка не е възможно развитие на икономически изостаналия Китай.

Всъщност основният политически въпрос се свеждаше до бъдещия характер и устройство на китайската държава. Гоминданът се стремеше да запази своята власт.

Комунистическата партия направи редица отстъпки. На 31. I. 1946 г. политическата консултативна конференция прие 5 резолюции по следните въпроси:

1. Организация на правителството.
2. Програма за мирното изграждане на държавата.
3. Реорганизация на армията.
4. Проект за конституция.
5. Национално събрание.

Бяха отложени обаче най-главните въпроси, от разрешаването на които зависеше демократизирането на страната и ликвидиране диктатурата на Гоминдана, а именно:

1. Организиране на коалиционно правителство във форма на Държавен съвет и разпределяне местата в него.

2. Свикване на Национално събрание, разпределяне местата в него и разработване на проектоконституция.

3. Реорганизиране на армията.

Допълнително бе постигнато съглашение по третия въпрос. Комунистическата партия направи извънредно големи отстъпки, благодарение на които стана възможно споразумение по този важен въпрос. Основните положения от съглашението относно реорганизацията на армията се свеждат до следното:

Съкращаване на армията в продължение на следващите 12 месеца (гоминдановската армия - до 90 дивизии, народоосвободителната армия - до 18 дивизии); реорганизиране на армията на демократични начала; обединение на двете армии; план за териториално разположение на армията.

Предвиждаше се армията на нанкинското марионетно правителство да бъде разпусната.

Въпреки съглашението Гоминданът и американското командване не преустановяваха подготовката си за нападение на Манчжурия, което проектираха да започнат след изтеглянето на съветските войски съгласно постигнатото съглашение.

Военностратегическото положение на Манчжурия и нейният икономически потенциал привличаха вниманието на американските империалисти. Но овладяването на Манчжурия беше трудно изпълнима задача. В продължение на 15 години населението на Манчжурия води упорита съпротива срещу японския окупатор. То укрепна в политическо и организационно отношение. Китайската комунистическа партия разгърна широка дейност в Манчжурия. През време на войната партизанското движение взе огромни размери. Тук бе създаден свободен район с местна демократична власт и Обединена антияпонска армия. Непосредствено след започване на военните действия 8-а армия навлезе в територията на Манчжурия. Демократичната власт бе напълно заздравена.

САЩ предприеха интервенция в Манчжурия под претекст да "възстановят законната власт", тъй като съветското правителство отхвърли искането за прехвърляне на гоминдановски войски в Манчжурия през Далний и Порт Артур. С прякото съдействие и участие на американските въоръжени сили 100-хилядна армия на Гоминда-

на в началото на ноември предприе нападение срещу освободените райони в Североизточен Китай. Народоосвободителната армия отблъсна нападението.

Гоминданът започна терористическа акция с убийства и грабежи. Засили подготовката за продължаване и разширяване на гражданската война.

САЩ се намесиха в ролята на "посредник" с оглед да спечелят време и прехвърлят отговорността за продължаване на гражданската война върху комунистическата партия. В същото време те увеличиха изпращаната на Гоминдана помощ. Конгресът в САЩ прие законопроект за военноморска помощ на Китай, съгласно който Гоминданът следваше да получи 271 морски съда и военноморска мисия от 300 души за обучение на морски персонал. Непосредствено преди това Гоминданът беше получил 50 кораба.

САЩ продадоха на Гоминдана и огромно количество военни снаряжения, което се намирало в Индия, Бирма, Китай и на островите в Тихия океан, на обща сума 2 млрд. долара, докато продажната стойност бе едва 175 млн. долара.

Гоминданът получи голямо количество продоволствие, транспортни средства, дрехи и други чрез американската организация УНРА.¹

Гоминданът получаваше американска помощ и по най-разнообразни други начини.

От края на 1945 г. до средата на 1946 г. САЩ са предали на Гоминдана 800 самолета, от които 258 бомбардировача, 200 военни кораба, 12 000 броневика и камиона, 58 тежки, средни и леки танка, 35 000 снаряда, 37 000 т бензин.²

По такъв начин въпреки московското решение от декември 1945 г. американската интервенция в Китай бе продължена. Тя се осъществяваше в следните форми: изпращане на американски въоръжени сили в Китай и заемане на важни стратегически пунктове с цел да се създадат стратегически предимства за Гоминдана; обучаване и екипировка на армиите на Гоминдана; пренасяне армиите на Гоминдана към фронтите на гражданската война; осъществяване стратегическо и политическо ръководство на армиите на Гоминдана (данните от същия източник).

Комунистическата партия настояваше да продължат преговорите между нея и Гоминдана, докато се постигне

¹ Г. В. Астафиев, цит. труд, стр. 160 - 164.

² Данните са използвани от "Международные отношения на Дальнем Востоке, 1840-1949 г.", Москва, 1956 г., стр. 659.

съгласие не само по военните, но и по политическите въпроси и преди всичко по въпроса за създаване на демократично коалиционно правителство.

Освен това комунистическата партия предложи да се продължи примирието, без каквито и да било условия; да се възстановят съобщенията по железопътните и пощенските линии; да се прекрати блокадата на освободените райони; да се промени съотношението между армиите на Гоминдана и тези на народоосвободителната армия в Манчжурия съгласно с фактическото положение, т.е. съотношението от 5 : 1 в полза на Гоминдана да се промени в 3 : 1.

Комунистическата партия излезе с редица изложения, в които обосноваваше своите миролюбиви и конструктивни предложения и същевременно разобличаваше намеренията на Гоминдана да удължава преговорите и междуременно да се подготвя за разпалване на гражданската война в широки мащаби.

Същевременно комунистическата партия непрестанно разобличаваше американската политика на оказване всестранна помощ на Гоминдана и разпалване гражданска война. Непосредствено преди прекъсване на преговорите Мао Цзе-дун излезе със специално заявление (24 юни 1946 г.), в което се казва:

"... Така наречената военна помощ на Китай, осъществявана от САЩ, фактически означава въоръжена намеса във вътрешните работи на Китай, означава помощ на Гоминдановското диктаторско правителство, което поражда гражданска война, хаос, разкол, терор и мизерия... Това заплашва националната стабилност и независимост, на Китай, неговата териториална и суверенна цялост."

Цялата страна бе обхваната от мощно движение за предотвратяване на гражданската война. Университетската младеж даде сигнала. Комунистическата партия в най-тясно сътрудничество с другите демократични организации, оглави ръководството на това масово движение.

При това положение генерал Маршал посъветва Чан Кай-ши да продължи примирието с десет дена. Тази политическа маневра бе съпроводена с предявяване на нови още по-неприемливи условия. В последния ден от срока на примирието Гоминданът фактически прекъсна преговорите. Бъдещето на Китай трябваше да се реши в развитието на третата гражданска война в Китай.

В. "Правда", 27 юни 1946 г.

В началните дни на юли 1946 г. Гоминданът предприе генерално настъпление срещу освободените райони. Седем гоминдановски армии, разположени по северния бряг на Янг-це, започнаха нападение по протежение на 200 км. Последва нападение на други четири гоминдановски армии от северните граници на освободените райони. Военните операции се разшириха и в Шандун.

Гоминданът имаше числено превъзходство. Към края на 1946 г. той разполагаше с повече от 4 000 000 войници, групирани в 200 дивизии. Петдесет дивизии бяха въоръжени с американски оръжия и обучени от американски инструктори. Освен това около 50 000 войници от Гоминдана, екипирани и въоръжени с американски оръжия, действуваша като полицейски войски за потушаване народното съпротивление в тила.

По същото време народоосвободителната армия наброява едва 1 200 000. Нейните части бяха разпръснати върху огромните територии на освободените райони по протежение на фронт от 2250 км от реката Амур на север до реката Янг-це на юг. Оръжието на народоосвободителната армия бе значително износено и остаряло в сравнение с това на Гоминдана.

При тези благоприятни за Чан Кай-ши обстоятелства армията на Гоминдана успя да напредне в Манчжурия и да завземе големите центрове.

Гоминданът обаче не можа да постигне основната задача, поставена от американското командване - унищожаване на народоосвободителната армия. Революционното командване прилагаше тактика на бързо подвижни маневри, отвличане вниманието на врага, избягване тежките удари от превъзхождащия противник и нанасяне контраудари на най-силно уязвимите места.

Наред с редовната армия действуваша и 500 000 партизански отреди с около 3 000 000 народно опълчение. Партизанската война взе особено широки размери в провинциите Шанси, Шандун и Цзенсу.

За охрана на заетите градове, стратегически центрове и железопътни линии Гоминданът беше принуден да оттегли от бойните фронтове значителни войскови контингенти. През лятото на 1946 г. 56% от армиите на Гоминдана участвуваха в активни настъпателни действия, а през лятото на следващата 1947 г. - едва 47%. Партизанската война изигра крупна роля за разгрома на Гоминдана.

Под ръководството на комунистическата партия в страната се разгърна всенародна въоръжена борба против вътрешните и външните реакционни сили. Комунистическата партия си постави задача да изгради широк

народоосвободителен фронт, в който да бъдат обединени всички демократични сили.

Безогледната грабителска политика на САЩ улесняваше изпълнението на тази задача.

Към края на 1946 г. САЩ наложиха на Гоминдана крайно неравноправен експлоататорски договор, наименован "Договор за дружба, търговия и корабоплаване". Американските капиталисти получиха широка възможност за пълно стопанско господство в Китай. По същество в Китай се установи един капитулационен режим в полза на американците. Американският капитал стремително нахълта във всички области. В резултат на това икономическо настъпление в 1947 г. 50,2% от китайския внос се заемаше от САЩ и около 25% от износа на Китай отиваше в САЩ.

Договорът беше крайно неравноправен. САЩ диктуваха цените, вида и размера на стокообмена. Китай бе превърнат в суровинен източник на САЩ и пазар за индустриалните им излишъци.

Дребната и средната буржоазия бързо се разоряваше. Гоминданът налагаше неимоверно тежки данъци. Управляващата върхушка вършеше грабежи под най-разнообразна форма. По проверени данни през 1947 г. "четирите семейства", които стояха начело на Гоминдана, владееха 65% от производството на енергия в страната, 36% от добива на каменни въглища, 35% от добива на олово и около 50% от текстилната индустрия.

Комунистическата партия привлече в революционната борба и селяните. Тя излезе с конкретна програма за аграрна реформа, в основата на която залегна принципът земята да принадлежи на тези, които я обработват.

Дребната и средната буржоазия също се отдръпна от антинародната политика на Гоминдана.

Мао Цзе-дун формулира десет военни принципа, които станаха ръководство за действие на армията и тила (фактически огромното мнозинство от китайския народ воюваше наред с армията срещу реакционната клика на Чан Кай-ши и империализма).

Тия основни принципи са:

1. Изтребление живата сила на противника, а не заемане или отбрана на градове и райони.
2. Бързо маневриране и концентриране на силите в благоприятното място и благоприятното време; обкръжаване и унищожаване на противника отначало в отделни сражения, а после - изцяло.
3. Попълване въоръжението и личния състав за сметка на трофеите и пленниците.

Съгласно третия принцип пленниците ставаха бойци от народоосвободителната армия. Политикопросветната работа сред армията беше на голяма висота.

В края на 1946 г. избухна народно въстание в 12 провинции, заети от Гоминдана. През 1947 г. въстанаха 17 провинции. Стотици хиляди селяни с оръжие в ръка се вдигнаха срещу феодалната експлоатация, масовите реквизиции, глада и открития грабеж.

В градовете избухна стачно движение. То взе особено остър и масов характер в промишлените и индустриалните центрове. Хиляди стачки разтърсиха цялата страна. Разрасна профсъюзното движение.

Недоволството растеше и поради това, че цените на продуктите за масова консумация се увеличиха в невидни размери.

Всички тези фактори съдействуваха за създаване на благоприятни условия за преминаване към последния етап на борбата - широко настъпление на народоосвободителната армия и пълна промяна в съотношението на силите.

В политическата програма на комунистическата партия основните положения са следните:

1. Осъществяване на демократична политика и провеждане на всеобщи равни и преки избори.

2. Гарантиране на политически свободи на гражданите.

3. Запазване правото на частна собственост.

4. Възстановяване и развитие на промишлеността и търговията.

5. Политическа и икономическа разплата с враговете, марионетките, предателите и деспотите.

6. Безплатно разпределяне на земите между безимотните и малоимотните селяни.

Временният съвещателен комитет прие постановление относно правилата за подавяне на контрареволуцията. В него се предвиждаше да се предадат на народната власт и да се обявят за общонародно достойние промишлените, транспортните, финансовите и търговските предприятия на японците, марионетните власти и предателите на китайския народ. Това означава ликвидиране икономическата база на реакцията.

Тая програма имаше голямо обществено-политическо значение като етап към разгръщане на широки народно-демократични преобразования: аграрна реформа и създаване на държавен сектор в промишлеността, търговията, кредитнобанковото дело, транспорта.

В края на 1947 г. Мао Цзе-дун определи и трите най-близки икономически задачи пред народнодемократичната революция в Китай, а именно:

1. Конфискуване земите на феодалната класа и предаването им на селяните от цялата територия на Китай.

2. Ликвидиране монополистическия бюрократичен капитал на четирите семейства.

3. Запазване националната промишленост и търговията.

4. Въз основа на тази програма в много освободени райони се създаваха органи на местна народнодемократична власт.

Пропаднаха усилията на САЩ да се предотврати разгромът на реакционните сили.

Комунистическата партия правилно предвиди, че 1947 г. ще бъде преломна година в третата гражданска революционна война. Разгромът на Гоминдана започна, но американският империализъм се опита отново да маневрира с оглед да запази господството на реакционните сили в Китай.

Мероприятията относно Китай бяха част от един общ план на американските управници за Далечния Изток. По този план се отпуска военна помощ за Китай, Япония, Южна Корея и Филипините.

Провеждането на мероприятията по отношение на Китай бе възложено на специален пратеник на президента Труман - генерал Ведемейер, който пристигна в Китай през лятото на 1947 г. под предлог да се информира на място върху положението в Китай и направи необходимите препоръки на президента относно бъдещата американска политика в Китай.

Ведемейер предложи Китай да бъде разделен на няколко стратегически зони: Североизточен Китай (Манчжурия), Северен Китай, Централен Китай, Югозападен Китай и Южен Китай. Първите три се третираха като чисто военни зони, Югозападен Китай - като зона за международни съобщения и Южен Китай - зона за икономическа реконструкция.

Американските военни и политически стратегии не бяха уверени, че положението може да бъде удържано във всички райони. Ето защо те предвиждаха разчленяване на Китай не само във военно, но и в политическо отношение.

Особено значение се отдаваше на Манчжурия. Предвиждаше се Манчжурия да бъде поставена под съвместното попечителство на петте велики държави в рамките на ООН. Това предложение бе направено с цел да се стабилизира фронтът в Манчжурия при критичната обстановка, а впоследствие реакционните сили да минат отново в настъпление.

- 79 -

Предвиждаше се също да се задържи положението в Северен и Североизточен Китай, докато се извърши икономическа реконструкция в Южен Китай. Тайван се превръща в американска военна база.

В плана на Ведемейер се включва и оказване военна и финансова помощ на Китай.

Отпускането на тази помощ се поставя в зависимост от провеждането на политически реформи, които да укрепят политическото положение на Гоминдана. Изискванията в това отношение разкриват демагогския характер на американската политика в Китай. Предлага се да бъде прекратена политиката на терор, да се осигурят политически свободи за всички граждани, да се проведе аграрна реформа, да се даде местна автономия и т.н.

Военната помощ трябва да се изрази в реорганизиране на армията чрез американски военни материали, техническо съдействие и евентуално активно участие на американските въоръжени сили във военните операции. Подробно са показани видът, количествата и сроковете за доставяне на въоръжения, боеприпаси, снаряжения, функциите на американските технически и военни съветници и т.н.

С икономическата помощ се цели да се укрепят финансово правителството на Чан Кай-ши. Но мероприятията се ограничават в областта на транспорта, електроенергията, каменовъглената промишленост и др. Не се предвижда създаване на тежка промишленост. Колонизаторският характер на американската политика се проявява в пълна степен.

На трето място в плана се включва и отстъпване на военни бази и предаване под контрол на САЩ цели райони в Китай.

Чан Кай-ши отправи искане към САЩ за широка военна помощ. Военно-политическото положение на Гоминдана ставаше все по-нестабилно.

САЩ използват тежкото военно и политическо положение на гоминдановското правителство и поставиха крайни условия за отпускане на нова помощ, а именно: неограничено право за изграждане на военни бази в най-важните стратегически пунктове на Китай; право за строеж и експлоатация на железопътните линии в Китай; право за дългосрочна аренда на територии и пристанища; неограничени права в ръководните органи на гоминдановската армия; участие на Китай в Тихоокеанския агресивен блок; приемане на американските предложения за мирния договор с Япония.

Задоволяването на тези искания превръщаше Китай напълно в безправна американска колония. Чан Кай-ши прие изцяло американските заробвачки и унижителни искания.

Последваха редица мероприятия, с които се разширяваше американската икономическа експанзия в Тайван и Южен Китай. Отговорните постове в армията и администрацията бяха заети от най-реакционните кръгове, приближени до Чан Кай-ши и американското командване. Политическият режим напълно се фашизира. САЩ сложиха ръка върху всички области на общественно-политическия и икономическия живот.

В американските планове за разпалване нова световна война се предвиждаше Япония да бъде запазена и възстановена като бойно ядро на империалистическите сили в басейна на Тихия океан и Североизточна Азия. Китай трябваше окончателно да се откаже от справедливите си претенции за репарации срещу нанесените от Япония огромни щети през време на окупацията; да приеме условията за мирен договор с Япония, определени от САЩ; да даде съгласие за възстановяване на японските монополни обединения; откриване китайския пазар за японските стоки и снабдяване японската промишленост с китайски суровини. Всъщност тези условия запазиха довоенното и презвоенното положение в отношенията между Китай и Япония.

Чан Кай-ши прие и тези заробвачки условия. В тия условия се включваше и "японо-китайско икономическо сътрудничество", т.е. икономиката на Китай да се използва за превъоръжаване на Япония и възстановяване на нейния военноекономически потенциал. Чан Кай-ши официално заяви, че китайските пристанища ще бъдат открити за японските кораби.

През лятото на 1948 г. САЩ отпуснаха нов заем на Китай. Една от целите на този заем беше да се възобнови търговията между Китай и Япония.

По това време империалистическите кръгове в Япония възприеха лозунга: "Американски капитал, японска техника, китайски труд." В този лозунг напълно е отразено бъдещото колониално положение на Китай.

Тайван окончателно бе превърнат в район, изцяло контролиран от САЩ.

По такъв начин управляващата върхушка около Чан Кай-ши доброволно се отказа от защита на националните интереси на Китай. Тя се изолира напълно от широките народни маси и се превърна в открита агентура на американския и японския империализъм.

САЩ наложиха на Китай неравноправни и заробващи съглашения

САЩ използваха отпусането на "помощ" за Китай, за да го поставят във все по-голяма икономическа, политическа и финансова зависимост. През време на антияпонската война Китай получаваше помощ главно във формата на оръжие и заеми. Но след започване на гражданската война размерът на американската помощ се увеличи некоккратно и тя придоби постоянен характер.

Общата сума на "помощите", които САЩ са отпуснали на правителството на Чан Кай-ши от започване на войната до средата на 1948 г., възлиза на 6 553 400 000 американски долара.

"Помощите" са дадени главно в три основни форми: доставка на въоръжение и военни материали; стоки от потребителен характер; услуги за превоз на гоминдановските войски; стоки, доставени на върхушката около Чан Кай-ши.

Най-голямата част от доставките са оръжие и други стоки - 76,4% от общата сума; 12,2% - услугите; останалата част - 11,4%, представляват паричните заеми и кредити, предоставени на Чан Кай-ши през време на антияпонската война.

Данните относно разпределянето на американските "помощи" разкриват съдържанието на американската политика в Китай, насочена към превръщане на Китай в колониален придатък на американската икономика. При това положение за икономическо развитие на страната не би могло изобщо да се говори.

САЩ обвързват гоминдановската власт в Китай с редица съглашения, които образуват правна основа на американския неоколониализъм.

Установен е американски контрол върху въздушното пространство на Китай (съглашение от 21.XI.1945 г. за аерофотоснимки над територията на Китай от военновъздушните сили на САЩ; съглашения от 30.VIII и 20.XII.1945 г. относно авиацията).

САЩ са получили право да създадат бази в Китай, да имат свои аеродруми, безконтролно да извършват полети над цялата територия на Китай и да извършват аерофотоснимки на китайска територия преди всичко върху областите, граничещи със Съветския съюз. Американските въздушни компании използваха китайските въздушни линии и без никакъв контрол се приземяваха на китайска територия.

Международните отношения в Далечния Изток...

пристанищата в Китай (съглашение от 15.V.1946 г. и тайно съглашение относно порта Циндао - януари 1947 г.) Получиха право да влизат, да престояват неопределено време и да ремонтират своите кораби във всички пристанища на Китай. Използуваха военноморската база в Циндао.

Контролът на САЩ върху железопътните линии в Китай се оформи с три съглашения, сключени през 1946 и 1947 г. САЩ получиха право да строят железопътни линии, да влагат в това строителство свои капитали и да контролират експлоатацията на тия линии.

Бяха наложени на Китай съглашения за пребиваване на американските войски в Китай, на военноморската флота, различни капиталовложения за "взаимна помощ", за "икономическа помощ", за създаване китайско-американска обединена комисия, за реконструкция на селото и т.н.

САЩ наложиха да се възстанови правото на екстериториалност за американските граждани. Под прикритието на узаконяване "свободна деятелност" беше създаден режим на американска държава в Китай, която фактически ръководеше цялостния общественно-политически и икономически живот на страната.

Американската военна мисия се ползуваше с изключителни права. Тя организираше и ръководеше дейността на висшите военни учреждения, подготовката и въоръжаването на армията. След разширяването на гражданската война през 1947 г. тя пое и прякото ръководство на военните операции на Гоминдана. Американските военни съветници фактически изпълняваха функциите на командувачи съответните войсковы съединения.

Американският монополистичен капитал постави под пълен контрол икономическите ресурси на страната. Създаден бе цялостен план за използване на огромните природни богатства на Китай.

САЩ установиха пълен контрол и върху политическия живот на страната. Американските политически съветници подготвяха всички мероприятия в областта на вътрешната и външната политика. Под техен контрол бяха и най-важните ведомства - преди всичко Министерството на отбраната и това на финансите. Отговорните политически постове се поверяваха на най-приближените и доверени лица на американските ръководни среди. Идеологическото подчинение на страната се извършваше главно чрез най-разнообразни религиозни, филантропически и просветни организации. Протестантските и религиозни мисии имаха специално предназначение в това отношение.

ба Международните отношения в Далечния Изток...

Победата на народната революция в Китай

Благоприятните фактори за Гоминдана в разпалената от него и американските империалисти гражданска война се оказаха от временно значение. Политическата и военната обстановка постепенно се променяха в полза на демократичните сили. В това отношение, особено рязък прелом настъпи във втората половина на 1947 г.

Комунистическата партия извърши огромна подготовка, преди да мине в генерално настъпление. Подготовката включваше и политически мероприятия. Партията издигна нови тактически лозунги във връзка със задачите за осъществяване на антиимпериалистическата и антифеодална революция.

Най-голямо внимание се отделя на аграрната реформа. Широките селски маси не само от освободените райони, но и в териториите, задържани от Гоминдана, можеха да бъдат мобилизирани за решителни революционни настъпателни действия само пред перспективата за реално подобрене на техния живот.

През септември 1947 г. комунистическата партия свика Всекитайска аграрна конференция, на която бяха изработени основните положения на аграрния закон за Китай. Тези положения коренно се отличаваха от гоминдановския закон за земята и американския проект за "реконструкция на китайското село".

Основните положения са следните: решителна и пълна ликвидация на феодалната аграрна система; премахане помещическата собственост на земята без всякакъв откуп; безвъзмездно предаване помещическите земи в собственост на селяните без различие на пол и възраст; изземване излишните земи на кулаците; на конфискация подлежат животните, инвентарът, жилищните сгради, зърнените храни и други имущества; основни изпълнителни органи, които да осъществяват аграрната реформа, са селските събрания и комитетите на селата, съюзите на най-бедните селяни и техните комитети и районните комитети на селските представители.

Въз основа на тия основни положения в освободените райони бе проведена аграрна реформа - бяха конфискувани и предадени на селяните помещическите земи и излишните земи на кулаците, подлагащи на феодална експлоатация селяните. Около 100 млн. селяни получиха земя. Този акт оказва огромно влияние върху по-нататъшния ход на освободителната борба. Селяните от районите под властта на Гоминдана вече ясно виждаха пътя за освобождението си от експлоатация и политически гнет.

Ускори се разложителният процес в армията на Гоминдана, съставена главно от селяни.

Комунистическата партия определи ново отношение и към националната буржоазия. Последната бе заинтересувана също, макар не в такава степен, както селяните и работниците, за ликвидиране господството на империализма и премахване феодалните остатъци. В интерес на революцията националната буржоазия се включи в народния революционен фронт.

Комунистическата партия предложи националната буржоазия да сътрудничи в борбата против империализма, феодализма и бюрократическия капитал в рамките на единния фронт. Националната буржоазия да участва в демократическото коалиционно правителство, признавайки ръководната роля на работническата класа и комунистическата партия. За известен период се запази частното имущество на буржоазията при условие, че тя ще съблюдава интересите на народа и ще признава ръководната роля на държавния сектор в икономиката.

Сътрудничество с националната буржоазия бе осъществено в освободените райони. Бързо се развиха частнопромишлени и търговски предприятия. Икономиката в освободените райони получи значителен тласък. Всичко това имаше не само военно, но и огромно политическо значение.

Предприети бяха сериозни мерки за идеологическата подготовка към генерално настъпление. Извършена бе огромна работа за подобряване стила на работата в партията, за повишаване класовото съзнание на бойците и командирите от народноосвободителната армия, за отстраняване класово враждебните елементи от селските партийни организации и т.н.

Подложени бяха на обстоен анализ проблемите на международното положение, класовото разположение на вътрешните политически сили, задачите на народнодемократичната революция, значението на въоръжената борба за победата на революцията и т.н.

Положиха се усилия за организиране на работническата класа - движещата сила на революцията. Разрасна профсъюзното движение, ръководено от комунистическата партия. Организира се Всекитайски конгрес на профсъюзите, който изигра крупна роля за мобилизиране на работническите маси за изпълнение на огромните, военни политически и икономически задачи.

Народоосвободителната армия започна настъплението си през юли - септември 1947 г. с повишен числен състав - около 2 млн. Последва коренна промяна на положението по всички фронтове. Чан Чай-ши лично пое

- 85 -

командуването на гоминдановската армия, смени голяма част от командния състав, разработи нови оперативни планове за изход от критичното положение.

Народоосвободителната армия освободи редица крупни градове, превърнати във военни опорни пунктове, унищожи гоминдановски гарнизони, зае голяма територия в Централен Китай.

Североизточен Китай (Манчжурия) бе освободен в резултат на тримесечни настъпателни операции. Унищожена бе 150-хилядна армия на Гоминдана.

Територията на Северен и Източен Китай бе почти напълно освободена. Пристъпи се към обединяване и укрепване на освободените райони.

Към средата на 1948 г. бе освободена около една четвърт от територията на цялата страна със 170 млн. население.

Националноосвободителната армия, подкрепяна от огромната част на китайския народ в освободените райони и териториите, намиращи се още под гнета на Чан-Кай-ши, продължи настъпателните си действия през цялата 1948 г. и началото на 1949 г.

В освободените райони настъпи бърз икономически подем както в селското стопанство, така и в промишлеността. Обратно, в неосвободените територии разрухата, гладът и мизерията вземаха чудовишни размери. Разложението в армията на Гоминдана и в тила улесняваше победата на народоосвободителната армия, която към края на 1948 г. имаше в редовете си над 3 млн. бойци.

През ноември 1948 г. Манчжурия бе окончателно освободена от Гоминдана. На 1 декември народоосвободителната армия освободи важния стратегически пункт гр. Сюй Чжоу, а през януари 1949 г. - Тиянцин и Пекин. Към пролетта на 1949 г. около 200 млн. население бе освободено.

Заемайки Североизточен Китай - главния военнопромишлен район на Китай, народоосвободителната армия си осигури широка база за успешно настъпление на юг. При това положение политическата обстановка в страната напълно се определи. Демократичните сили имаха пълен превес над реакционната гоминдановска върхушка и нейните американски вдъхновители и организатори. Разложението в армията на Гоминдана стигна до крайни предели. Крупни войскови съединения на Гоминдана преминаваха заедно с командния си състав на страната на народоосвободителната армия.

САЩ се спитаха да спасят реакционните сили в Китай чрез засилване на пращането на оръжие за Гоминдана и поемане непосредственото военно ръководство в

- 86 -

цели сектори на фронта. Но разгромът на Гоминданна беше вече очевиден и неминуем. САЩ не се решиха да хвърлят американски войски срещу напредващата народоосвободителна армия.

Чан Кай-ши в стремежа си да спечели време, за да прегрупира армиите си, предложи прекратяване на гражданската война и започване на мирни преговори с комунистическата партия. Той предложи условия, които всъщност запазваха политическата власт и армията в ръцете на реакционните сили.

Комунистическата партия прие да води преговори при следните условия:

1. Наказване на военните престъпници.
2. Анулиране на марионетната конституция.
3. Премахване на марионетната правна система.
4. Реорганизация на гоминдановската армия върху демократични принципи.
5. Конфискуване на бюрократическия капитал.
6. Провеждане на аграрна реформа.
7. Анулиране на предателските договори.
8. Свикване на политическа консултативна конференция без участието на реакционни елементи, създаване на демократично коалиционно правителство.

Чан Кай-ши подаде оставка (януари 1949 г.). Неговите функции се поеха от вицепрезидента Лин Цзун-жен. Фактически обаче Чан Кай-ши запази командването на армията, политическото ръководство на Гоминдана, финансовия контрол и т.н.

Пропадна опитът да се предизвика политическа интервенция на САЩ, Англия и Франция под предлог прекратяване на гражданската война при посредничеството и на Съветския съюз.

Гоминданът отхвърли предложените от комунистическата партия условия независимо от обстоятелството, че комунистическата партия направи редица отстъпки.

След това народнореволюционният комитет и Главното военно командване на 21.IV.1949 г. издадоха заповед за генерално настъпление, при което да бъдат ликвидирани всички реакционни клики, които се съпротивяват; да се освободи народът; да се запазят независимостта, целостта и суверенитетът на Китай; да се арестуват всички военни престъпници и да се предадат на съд.

Народоосвободителната армия започна последната велика битка за освобождаване на китайския народ от феодално-комрадорската върхушка и империалистическата експлоатация и гнет.

През април народоосвободителната армия освободи Нанкин, през май - Шанхай. Междувременно бяха ликвиди-

- 87 -

рани блокираните на север съпротивителни огнища на Гоминдана. През лятото съпротивата на Гоминдана почти бе сломена. През октомври бе освободен най-крупният център в Южен Китай - Кантон, а през ноември - Чунцин.

Континенталната територия бе освободена. Остана само Тибетският район.

В последното настъпление на народоосвободителните войски бяха унищожени 159 дивизии на Гоминдана с обща численост 1 754 000 войници. Незначителна част от армията на Гоминдана успя по въздуха и по море да се прехвърли на остров Тайван и върху територията на Виетнам и Бирма.

Армията на реакционен Китай изчезна заедно с реакционния политически режим на Гоминдана и Чан Кай-ши.

Народоосвободителната армия освободи 8 474 000 кв. км територия с 460 000 000 население.

На 21. IX. 1949 г. в Пекин бе открита I сесия на Народния политически консултативен съвет на Китай. Участваха представители на всички демократически партии, организации и групи. Бяха приети три основни политически документа: организационен статут на Народната политическа консултативна конференция, Закон за организацията на централното народно правителство на Китайската народна република и Обща програма НПКК.

В тия документи са определени характерът на държавата, структурата и функциите на висшите държавни органи. В Китай се установи демократическа диктатура на народа, която е държавна власт на народнодемократичния единен фронт на работническата класа, селяните, дребната буржоазия, националната буржоазия и другите патриотични елементи, основана на съюза между работниците и селяните под ръководството на работническата класа.

Бяха определени задачите и целите на Китайската народна република, а именно: борба против империализма, феодализма, бюрократическия капитал, за независимост демократия, мир, единство и създаване на цветущ и силен Китай.

Задачите на народнодемократичната държава като преходна форма към социалистическата държава бяха формулирани по-късно.

Определят се също така целите и структурата на народнодемократичния единен фронт.

На 1 октомври бе създадено Централното народно правителство на Китайската народна република, възглавявано от Мао Цзе-дун.

Изстъпва нова глава в историята на китайския народ.

Накравен бе громаден пробив в колониалната система. Империализмът получил тежък удар.

Започна да действува нов мощен фактор за засилване на мира в Далечния Изток и демократизиране на страните в тоя район.

Отношението на САЩ към Китайската народна република

През време на войната американският монополистичен капитал си постави задача да установи и утвърди господстващо положение в Китай чрез запазване на властта на помещиците и компрадорската буржоазия. Разгромът на реакционния режим на Гоминдана, пълната победа на китайската народна революция и образуването на Китайската народна република промениха коренно политическата обстановка в Китай.

Съдържанието на американската политика по отношение на Китай обаче не се промени. Обратно, САЩ засилиха агресивния характер на своята политика в Далечния Изток, включително и рпрямо КНР. При новите условия възстановяване властта на помещиците и компрадорската буржоазия в лицето на реакционната върхушка около Чан Кай-ши стана централна задача на американската политика в Китай.

САЩ използваха най-разнообразни средства и начини за постигане на тази задача. Преди всичко те се опитаха да запазят своя политически и военен престиж, като стовариха вината за поражението си в Китай изцяло върху Чан Кай-ши.

САЩ се спитаха да упражнят политически натиск върху младата република, като отказаха да я признаят. Китайското правителство декларира, че "желае да установи дипломатически отношения с всяко правителство, което спазва принципа на равенство, взаимна изгода и взаимно уважение на териториалната цялост и суверенитет".

СССР и всички останали страни от социалистическия лагер приеха това предложение и незабавно установиха дипломатически отношения с КНР. САЩ обаче отхвърлиха законното право на КНР да бъде призната от останалите държави. Те се позоваха на неоснователни, изкуствено създадени претексти, като този например, че предложението било адресирано до американския генерален консул в Китай, без да бъде указано изрично неговото звание.

Вж Декларацията на китайското правителство от 1.XII.1949 г. "Образуване Китайской народной республике". Документи и материалы, Москва, 1950 г., стр.52.

Особено озлобление предизвика решението на китайското правителство да бъде прекратена дейтелността в Китай на всички кореспонденти, чиито страни нямат дипломатически отношения с КНР. Това законно право на Китайската народна република бе обявено за "нарушение на международното право".

Всъщност САЩ погазиха нормите на международния морал и международното право. Те използваха института на признаването, за да окажат политическо давление върху КНР. Съдновременно те заявиха, че ще признаят КНР при условие да приеме задълженията по всички договори, които САЩ са наложили на Чан Кай-ши в периода след приключване на войната.

Международното право не допуска съгласието за признаване на ново правителство да бъде съпроводено с предявяване на условия.

Реакционните среди, които водят американската политика, не спряха дотук. Те налагат и икономически бойкот на Китайската народна република. Правителството на САЩ забрани изпращането на стратегически материали за КНР. Под прикритието на така наречените "стратегически материали" въсщност са забранени търговските сношения с Китай. Американският внос в Китай спадна от 246 млн. долара през 1948 г. на 30 млн. долара към средата на 1950 г. От тази политика на стопанска дискриминация на Китай страдат преди всичко интересите на американските капиталисти. СССР и другите социалистически страни в основни линии задоволяват нуждите на КНР.

За отбелязване е, че в същото време китайският внос в САЩ остана почти непроменен (от 118 млн. долара през 1948 г. спадна на 110 млн. долара към средата на 1950 г.). КНР на дело демонстрира желанието си да живее в мир с всички страни и да изгражда отношенията си с тях върху демократични принципи, на които са чужди методите на бойкот, заплахата и принудата.

САЩ се опитаха да изолират КНР от останалия капиталистически свят. Те смятаха, че социалистическите страни не са в състояние да снабдяват народен Китай с необходимите средства за преодоляване на страшната стопанска разруха, в която се намираше страната след толкова години война, и за повдигане жизненото равнище на населението. Външнотърговският оборот на Китай до образуване на КНР бе изцяло насочен към капиталистическите страни. По преценка на американските ръководни фактори пресичането на този стокооборот с капиталистическия свят би задушило младата република.

САЩ упражниха груб политически натиск върху другите капиталистически страни. Държавният департамент

- 90 -

открито заяви, че счита за нежелателно предприемането на действия от страна на Англия, Франция, Белгия, Холандия, Италия, Канада и другите капиталистически страни, които в крайна сметка биха довели до признаването на КНР.

САЩ поставиха този въпрос и на редица съвещания с представителите на големите капиталистически държави. Най-после те поискаха да бъде разгледан въпросът за непризнаването на КНР и в ООН. На IV редовна сесия на Общото събрание на ООН представителят на Чан Кай-ши внесе проекторезолюция, с която се отправя препоръка до членовете на ООН да не признават КНР. Делегацията на САЩ подкрепи това реакционно и противоуставно предложение. Но то средна съпротива. Социалистическите страни, Англия и много от азиатските и африканските страни отхвърлиха проекторезолюцията. Фактически опитът да бъде изолирана Китайската народна република доведе до изолация на САЩ и Чан Кай-ши.

САЩ се опитаха да наложат пълна икономическа блокада на КНР и да поддържат тая блокада чрез използване на въоръжените сили на Чан Кай-ши. Военноморските сили на Гоминдана блокираха крайбрежието на освободените райони още преди провъзгласяването на КНР (лялото на 1949 г.). По-късно (есента на 1949 г.) бяха използвани и военновъздушните сили.

Патрулиращите кораби на Чан Кай-ши задържаха търговските кораби, които се опитваха да проникнат в китайските пристанища. Бяха обстрелвани, повредени или потопяни десетки морски съдове.

САЩ засилиха военната помощ на Чан Кай-ши с надежда да осъществят пълна блокада на КНР. По закона за оказване военна помощ на чуждите държави (1949 г.) Чан Кай-ши получи 75 млн. долара извънредна помощ "за укрепване на мира в този район", т.е. военна помощ за борба против демократичен Китай. Тези кредити бяха използвани за доставка на американско оръжие.

Няколко дни по-късно между САЩ и кликата от Тайван бе подписано съглашение; съгласно което САЩ предадоха на Чан Кай-ши 16 военноморски съда, огромно количество въоръжения и бойно снаряжение и останалата част от "икономическата помощ", предоставена на Китай по закона от 3.IV.1948 г. ("Плана Маршал" за Далечния Изток).

Успоредно с пряката военна помощ САЩ оказваха "икономическа помощ" на Чан Кай-ши, която възвестност засилваше военния потенциал, използван от реакционния Гоминдан. Така наречена смесена китайско-американска комисиия по реконструкцията на селското стопанство продължи своята дейност на Тайван. През февруари 1950 г.

- 91 -

бе гласуван специален закон за оказване икономическа помощ на страните от Далечния Изток. Въз основа само на този закон Чан Кай-ши получи нови 108 млн. долара, изразходвани предимно за военни цели.

САЩ поискаха да използват реакционни елементи за борба против народнодемократичния режим в Китай. Зачестиха диверсионни и провокационни актове, организирани главно от бивши американски дипломатически, военни и консулски представители в Китай. Американският шпионаж в Китай все също огромни размери. Особено широко бяха използвани разнообразните американски религиозни общества (мисионери, филантропически дружества и т.н.).

Въпреки всичко това усилията на САЩ да наложат политическа и икономическа блокада над КНР пропадаха. На 15.XI.1949 г. правителството на КНР направи заявление, че не признава делегациите на Чан Кай-ши за законен представител на китайския народ.

СССР призна КНР веднага след нейното провъзгласяване. Последва признаване на народната република от страна на другите народнодемократични страни - Албания, България, Унгария, Германската демократична република, Полша, Чехословакия, Румъния, Корейската народнодемократична република, Монголската народна република. Заедно с признаването се установиха редовни дипломатически отношения. До края на януари 1950 г. Китайската народна република бе призната още от Бирма, Индия, Израел, Афганистан, Филипините, Швеция, Швейцария, по-късно от Индонезия и други. Младата република установяваше и развиваше икономически връзки с другите страни.

Американските ръководни среди не отчетоха реално нито вътрешната обстановка в Китай, нито наличието на редица фактори от международен характер, които съдействаха за утвърждаването на Китайската народна република.

Победата на китайската народна революция не дойде случайно. Здрава основа на революцията беше изграденният в страната Общонационален единен фронт на работниците и селяните против феодализма, империализма и компрадорския капитал. Китайската комунистическа партия отстояваше смело и последователно националните интереси на китайския народ и стремеше му към независимост и мир. Народните маси виждаха в нея изпитан ръководител на националноосвободителната революционна борба.

Враждебните на революцията сили - помещици и компрадорска буржоазия - нямаха опора в народните маси. Такава те търсеха навън, в ръководните империали-

стически фактори в САЩ. Затова народът ги ненавиждаше още повече. Американският империализъм залагаше на слаба карта.

Американският народ не одобряваше политиката на вражда към Китай, провеждана от империалистическите кръгове. Прогресивната общественост в САЩ решително се изказваше за зачитане националния суверенитет на Китай, за признаване на Китайската народна република. Голяма част от деловите среди също изразяваха недоволство. Съкращаването на търговията с Китай засегна силно техните интереси. Особено това се отнася до търговските среди от тихоокеанското крайбрежие и те с голяма настойчивост поставяха въпроса за признаването на Китайската народна република и нормализиране на отношенията с нея.

САЩ пренебрегваха интересите на останалите капиталистически държави, за които търговските отношения с огромната източна страна бяха от голямо значение. Въпреки враждебното си отношение към народнодемократичните страни капиталистическите обединения имат интерес да поддържат икономически връзки с Китайската народна република.

САЩ не успяха да изградят единен фронт против Китайската народна република. Редица капиталистически държави я признаха и установиха нормални отношения с нея.

В.И. Ленин обръщаше внимание на оная необходимост, която на времето застави капиталистическите държави да признаят младата съветска република. "Има сила - каза Ленин, - по-голяма от желанието, волята и решенията на всяко от враждебните правителства или класи; тази сила са общите икономически световни отношения, които ги заставят да тръгнат по тоя път на отношения с нас."

Тая мисъл на Ленин има приложение и за отношенията към КНР.

По въпроса за признаването на КНР се проявиха противоречията между английския и американския империализъм. Тези противоречия се засилиха след Втората световна война въпреки формалния съюз между двете държави. В Далечния Изток след поражението на Япония главни съперници са САЩ и Англия. Докато гоминдановската клика на Чан Кай-ши държеше властта, американското проникване в Китай ставаше за сметка на английското влияние. Ето защо английското правителство не отстъпи пред натиска на САЩ по въпроса за признаването на Китайската

В.И. Ленин, Соч., т. XXXIII, стр. 129.

- 93 -

народна република. Страните от Британската общност също се изказаха за нормализиране на отношенията с КНР.

Съветският съюз има голяма заслуга за политическото и икономическото укрепване на Китайската народна република и за провалянето на американските агресивни планове. На 14.II.1950 г. в Москва бе подписан Договор за дружба, съюз и взаимопомощ между СССР и КНР.

Основните положения в договора са следните:

Двете страни се задължават да предприемат съвместно всички необходими мерки за предотвратяване на повторна агресия от страна на Япония или на някоя друга държава в съюз с Япония.

СССР и КНР се задължават да действуват за сключване на мирен договор с Япония в най-кратък срок.

Същевременно двете правителства се задължават да участвуват във всички международни инициативи, които имат задача да осигурят международния мир и сигурност.

Двете страни се отказват да участвуват в коалиции и мероприятия, насочени против другата договаряща страна.

Задължават се да се консултират по всички важни международни въпроси, които засягат техните общи интереси.

Двете страни се задължават да развиват и укрепват икономическите си и културни връзки, да си оказват икономическа помощ и да осъществяват икономическо сътрудничество.

Едновременно бяха подписани три отделни съглашения: относно Китайската чанчунска железопътна линия, за Порт Артур и Далний.

Подписано бе и съглашение за отпускане дългосрочен кредит от съветското правителство на Китайската народна република в размер 300 млн. американски долара при съвсем ниска лихва - 1% годишно.

С новия договор, изграден върху принципите на равноправие и взаимното зачитане, приятелските отношения между двете страни бяха още повече затвърдени. Договорът е сериозен принос в общата борба за запазване на мира в Далечния Изток.

Китайският народ с голяма радост посрещна тази нова проява на дружба и сътрудничество с великата съветска страна. "Новият китайско-съветски договор, заяви Мао Цзе-дун, има голямо историческо значение. Той укрепи приятелските отношения между нашите страни.

Вж. основните положения на Договора за дружба и съюз между СССР и китайското национално правителство, сключен на 14.VIII.1945 г.

От една страна, той ни дава възможност свободно и по-бързо да осъществим реконструкцията в нашата страна. От друга страна, дава стимул за засилване борбата на народите от целия свят за мир и демокрация, против войната и подтисничеството."

Въз основа на договора веднага след неговото сключване Съветският съюз достави на КНР материали и съоръжения, необходими за възстановяване и развитие на икономиката ѝ, изпрати ѝ необходимите технически кадри.

Управляващите среди в САЩ посрещнаха с нескривана злоба сключването на съветско-китайския договор. В него с основание виждаха пречка за осъществяване на своите завоевателни планове по отношение на Китай.

*

Китайската народна република бързо се превърна в мощен фактор на мира в Далечния Изток. Тя възстанови в най-кратък срок (до 1953 г.) разрушеното си стопанство. В страната бе проведена аграрна реформа за ликвидиране на феодалните отношения в земеделието. Започна след това бързо коопериране на селските стопанства.

Пристъпи се към планово развитие на народното стопанство. Основна задача в първия петгодишен план бе развитието на тежката промишленост. Към края на 1956 г. частните търговски и индустриални предприятия бяха ликвидирани. Бързо се преодолява икономическата изостаналост. Създава се икономическа основа за построяването на социализма.

Благодарение на правилната политика на Китайската комунистическа партия и трудолюбието на китайския народ огромната страна бързо променя своя вид: постигнати са големи успехи в изграждането на социализма във всички области на живота - в промишлеността, селското стопанство и културата.

Съветският съюз и другите страни от социалистическия лагер оказаха голяма безкористна помощ на младата република, за да преодолее опасностите и трудностите през първите тежки години на нейното съществуване и да навлезе след това в период на бърз подем.

¹ Из материалите от III пленум на Китайската комунистическа партия, в. "Правда" от 15.VI.1950 г.

Г л а в а I V

КОРЕЙСКА НАРОДНОДЕМОКРАТИЧНА РЕПУБЛИКА

Големите природни богатства и важното стратегическо положение на Корея привличат отдавна вниманието на големите капиталистически държави. В борбата за заграбване богатствата на Корея връх успя да вземе Япония, която имаше повече преимущества. С помощта на Англия и САЩ тя отстрани царска Русия от Корея. С Портсмутския договор, с който завърши Руско-японската война (1904 - 1905 г.), царска Русия призна специални права на Япония в Корея. Веднага след това с друг договор Япония наложи нов договор за анексия, съгласно който "корейският император отстъпи на японския напълно и за вечни времена суверенни права върху Корея".

В продължение на близо 40 години корейският народ бе подложен на най-жестоката колониална експлоатация. Корейският народ обаче не се примири с колониалното робство. Японците с голяма жестокост смазваха всяка негова съпротива.

През време на Втората световна война в страната се разгърна партизанско движение под ръководството на Корейската комунистическа партия. Корейският народ внесе своя принос в борбата за разгромяване на японския империализъм.

През август 1945 г., след като съветските войски разбиха и разгромиха елитното ядро на японските въоръжени сили - Квантунската армия, Корея бе освободена. В хода на военните действия съветските войски освободиха Северна Корея. След капитулацията на Япония американски войски навлязоха в Южна Корея. Страната бе разделена временно на две зони - северно от 38-ия паралел бе съветската зона, южно - американската.

След освобождаването на Корея в цялата страна започнаха да се създават народни комитети като органи на народната власт. Възстановена бе Корейската комунистическа партия, която стана боеви и ръководен център на всички демократични сили. Възникнаха и други демократични партии и организации, професионални, женски и

- 96 -

младежки съюзи. През 1946 г. Комунистическата партия се обедини с прогресивната "Нова народна партия". Обединената партия се нарече Трудова партия в Корея.

В Сеул се състоя общ конгрес на народните комитети. Образуван бе Централен народен комитет. В декларацията на централния комитет бяха изтъкнати основните задачи, които стоят пред корейския народ, а именно: да се създаде напълно независима държава; да се ликвидират остатъците от японския империализъм и местния феодализъм; да се установи общественно-икономически строй, изграден напълно на демократически принципи; да се издигне жизненият уровень на трудещите се, да се съдействува за поддържане на световния мир.

Тази политическа програма бе приложена само в Северна Корея. Още в първите месеци след освобождението започна провеждането на демократични реформи. Демократичните партии и организации се сплотиха в Демократичен национален фронт. Съветските власти оказваха ценно съдействие на народните комитети и обществените организации в усилията им за демократизиране на страната и подготвянето ѝ за самоуправление.

В същото време окупационните американски власти в Южна Корея запазиха напълно колониалния режим и бюрократическата административна система, установена от японците. Те покровителстваха реакционните елементи и преследваха демократичните сили. Реакционните сили се сплотиха в една партия, която се нарече "демократическа". Начело на тая партия застана американският агент, свръхреакционерът Ли Син Ман.

Политическото развитие на двете зони вървеше в противоположни посоки.

На Московското съвещание на министрите на външните работи на СССР, САЩ и Англия (декември 1945 г.) трябваше да бъде изработена и съгласувана програма с конкретни мероприятия за възстановяване на Корея като независима и демократична държава. На съвещанието обаче се сблъскаха две политически линии по отношение на корейския въпрос и съответно два проекта.

САЩ предложиха Корея да остане мандатна територия под властта на комисар. Върховен административен орган, съставен от представители на САЩ, СССР, Англия и Китай, да упражнява опека над страната, която може да продължи до 10 години.

Този административен орган да има изпълнителна, законодателна и съдебна власт. В американския проект не се предвиждаше създаване на национално правителство. Съветският проект, обратно, предвиждаше създаване временно корейско демократично правителство и изграждане на Корея като независима и демократична държава.

Основните положения на съветския проект бяха оформени в решение на Московското съвещание по корейския въпрос. Те се свеждат до следното:

"С цел да се възстанови Корея като независима държава и да се създадат условия за развитието на страната на демократични начала и за по-скорошното ликвидиране на пагубните последствия от продължителното японско господство в Корея създава се временно корейско демократично правителство, което да предприеме всички необходими мерки за развитие на индустрията, транспорта, селското стопанство на Корея и националната култура на корейския народ (т.1)."

За съдействие на временното правителство се създава съвместна комисия от представители на американското командване в Южна Корея и командването на съветските войски в Северна Корея. При изработването на своите предложения комисията трябва да се консултира с демократичните партии и обществените организации в Корея. Препоръките на комисията преди окончателното им оформяване в решения трябва да бъдат обсъдени от правителствата на Съветския съюз, САЩ, Англия и Китай (т.2).

Съвместната комисия с участието на временното корейско демократично правителство и демократичните организации в Корея ще разработи мерки за политическия, икономическия и социален прогрес на корейския народ, за развитие на демократичното самоуправление и установяване на държавна независимост в Корея. Правителствата на четирите държави (Съветския съюз, САЩ, Англия, Китай) съвместно ще обсъдят предложенията на съвместната комисия и ще изработят споразумение за упражняване опеката на четирите държави над Корея за срок от 5 години (т.3).

С решението на Московското съвещание се установява една конкретна и ясна програма относно бъдещето на Корея. САЩ обаче решително се отклониха от изпълнението на тази програма.

Съвместната съветско-американска комисия започна своята работа през март 1946 г. Американската делегация фактически саботираше изпълнението на московското решение за създаване на временно демократично правителство и за обединението на Корея.

Американската делегация отказа да изпълни решението за консултиране с корейските демократични партии и

Вж. "Съветският съюз и корейският въпрос" - документи, София, 1950 г., стр.23.

7 Международните отношения в Далечния Изток...

консултацията големи демократични организации в Южна Корея, като Всекорейската организация на труда, Корейската национално-революционна партия, Всекорейския селски съюз, Младежкия съюз и др. Същевременно тя поиска да участвуват 17 реакционни политически партии и обществени организации. По такъв начин за изпълнението на Московското решение американците търсеха съдействието на сили, които бяха против това решение.

Поради възникналите разногласия комисията прекъсна своята работа. Командуването на съветските войски в Северна Корея настоятелно искаше комисията да възобнови своята работа. В писмо от 26.IX.1946 г. съветското командование предложи следните условия:

1. Съвместната комисия да се консултира с онези демократични партии и организации, които напълно поддържат московските решения.

2. За представители на тези организации не трябва да бъдат излъчвани лица, които са компрометирани с активните си прояви против московските решения.

3. Партиите и обществените организации не трябва да подбуждат други към действие против московските решения и работата на съвместната комисия.

Американското командование прие тези условия. През май 1947 г. комисията възобнови своята работа. През август с.г. обаче по вина на САЩ работата на комисията отново бе прекратена, без да се постигнат каквито и да било практически резултати.

САЩ предложиха в обсъждането на корейския въпрос да участвуват представители на Англия и Китай, което означаваше пълно елиминиране на съвместната комисия и комплициране изобщо на въпроса. Същевременно те предложиха да се свикат временно две законодателни събрания - в Северна и Южна Корея, и впоследствие да се mine към създаване на общо корейско национално събрание. По такъв начин фактическото разделяне на Корея да се узакони, а обединението на страната ще се осъществи.

Между съветското и американското правителство започна дипломатическа преписка по корейския въпрос. Междувременно американската администрация в Южна Корея предприе най-жестоко преследване срещу всички демократични и прогресивни сили.

На 26.IX.1947 г. съветското правителство предложи съветските и американските войски да бъдат временно изтеглени от Корея и корейският народ да

Вж. цит. материали, стр.38.

7а Международните отношения в Далечния Изток

формира свое правителство без помощта и участието на съюзниците. Съветското правителство категорично отхвърли предложението на САЩ срокът за опеката над Корея да бъде продължен на 10 години, тъй като "петгодишният срок е напълно достатъчен да се създаде корейска държава, да се създадат държавни учреждения и да се подготвят кадри за самостоятелно управление на държавата."

САЩ не отговори на съветското предложение. Дейността на съвместната комисия бе прекъсната. Правителството на САЩ внесе корейския въпрос в Общото събрание на ООН, где то имаше послушно мнозинство на зависими държави. Съветското правителство се противопостави. То изтъкна, че въпросът за Корея е част от общия въпрос за следвоенното уреждане и трябва да бъде решен от съответните заинтересувани държави. Този въпрос не влиза в компетентността на Общото събрание и въобще на ООН.

Съветската делегация в ООН разкри истинските цели на САЩ, които нямат нищо общо с демократичното уреждане на корейския въпрос. Съветският представител А.А.Громико заяви:

"... Американските власти започват все повече да приспособяват Южна Корея към икономиката на САЩ. Политически Южна Корея започва да се превръща в център на реакцията в Източна Азия. По всички дъжи, че в териториално отношение Корея се разглежда като своеобразна база на САЩ. Не напразно най-реакционната американска преса вече подчертава стратегическото значение на Корея, правейки различни и недвусмислени намеци по какъв начин и среду кого би могла и даже би трябвало да бъде използвана такава база. Погледите... са насочени на север и северозапад от Корея."

Под давлението на САЩ Втората сесия на Общото събрание в 1947 г. прие резолюция за създаване на Специална комисия за наблюдение на изборите в Северна и Южна Корея. На комисията се дават широки права за намеса във вътрешните работи на Корея по време на изборите и за образуване на корейско правителство.

Съветският съюз и другите азиатски страни гласуваха против това незаконно решение. Те отмазаха да вземат участие в тази комисия, създаването и дейността на която предстарлява груба намеса във вътрешните работи на Корея и нарушение на Устава на ООН.

Вж. Декларацията на водача на съветската делегация в съвместната комисия от 26.IX.1947 г., цит. Сборник документи, стр.63.

В Южна Корея се установи комисията за наблюдение. Народните комитети в Северна Корея не и разрешиха да разпростре своята дейност отвъд 38-ия паралел. Населението в Южна Корея също открито изразяваше протеста си.

В Пхенян се състоя съвещание на представителите на 56 политически партии и обществени организации (април 1948 г.), от името на които бе отправено искане до правителствата на Съветския съюз и САЩ да изтеглят войските си от Корея. В обръщението се казва:

"От името на 27-милионния корейски народ ние протестираме против произвеждането на сепаративни избори на юг, протестираме против незаконните решения на Общото събрание и Междусесийния комитет на ООН, взети без участието и против волята на корейския народ. Искане за отстраняване на временната комисия на ООН от Корея, тъй като тази комисия се използва за разделяне на Корея..."

Корейският народ поиска да му се създаде възможност "свободно, по своя воля, без чужда намеса да произведе всеобщи избори за корейско общонационално демократично правителство и да създаде единна, независима демократична държава..."⁷

По решение на Временния народен комитет през август 1948 г. бяха проведени законодателни избори - легално в Северна Корея и нелегално в Южна Корея. Общо 97% от избирателите са гласували за кандидатите на Демократическия фронт. Най-много гласове получи Трудовата партия. Върховното народно събрание избра Централно корейско правителство и провъзгласи Корейската народнодемократична република. Правителството се възглави от националния герой-комунист Ким Ир Сен.

Върховното народно събрание отново се обърна с молба до правителството на СССР и САЩ да изтеглят войските си от Корея. Молбата бе напълно обоснована.

"Пребиваването на чужди войски в Корея причинява огромни икономически бедствия и щети на корейския народ. Селскостопанският юг изкуствено е откъснат от индустриалния север. В двете части са създадени свършено различни социално-икономически условия.

Пребиваването на чужди войски в Корея крие също голяма политическа опасност за разпалване на антагонизъм и вражда между населението от Северна и Южна Корея и изостряне на политическата обстановка в Далечния Изток. Създаването на единно корейско правителство

⁷ Вж. цит. по-горе Сборник документи, стр.86.

- 101 -

постигнатото политическо сътрудничество между главните леви, десни и централни политически партии са гаранция, че след изтеглянето на чуждите войски в Корея ще бъдат запазени редът и общественото спокойствие."

На 18.IX.1948 г. Президиумът на Върховния съвет на СССР съобщи за решението на Съветския съюз да бъдат изтеглени съветските войски от Северна Корея (изтеглянето се извърши до края на 1948 г.). Съветското правителство изказа надежда, че така ще постъпят и САЩ.

Скоро след това - октомври същата година, съветското правителство установи дипломатически отношения с Корейската народнодемократична република. Последва сключването на редица съглашения за икономическо и културно сътрудничество между двете страни за стокообмен и платежи, за предоставяне на кредит и оказване физическа помощ на КНДР и други.

САЩ евакуираха войските си от Южна Корея едва през 1949 г., но те оставиха огромна военна мисия в състав над 500 души, която упражняваше пълен контрол над южнокорейската армия.

Двете части на страната продължиха да се развиват в коренно противоположни направления.

*

В Северна Корея се установи народнодемократичен режим. Приетата конституция гарантира политическите свободи и права на народа. Въведено бе всеобщо изборно право. Жените получиха равнопоставено с мъжете положение. Конституцията гарантира свобода на словото, печата, събранията, митингите и демонстрациите.

Проведена бе аграрна реформа, в резултат на която 725 000 безимотни и малоимотни селски стопанства получиха безплатно поземе от 1 000 000 хектара земя.

Чл.6 от конституцията на Корея гласи: "Земята, която е принадлежала на японската държава, японските граждани и корейските помещици, се конфискува. Унищожават се завинаги помещическата арендна система на земеползуването. Земята принадлежи на онези, които я обработват със собствения си труд."

Национализирани бяха всички подземни богатства, горите, водите, едрата индустрия, банките, железопътният, водният и въздушният транспорт, естествените източници на енергия, бившата японска собственост и собствеността на предателите, които сътрудничеха японския окупатор.

Вж. цит. Сборник документи, стр.91-94.

Приет бе закон за 8-часов работен ден, защита на труда и социалното осигуряване. Демократизирано бе народното образование.

Проведени бяха демократични реформи в държавния, икономическия и културния сектор. Създадоха се местни органи на народната власт. Поставиха се трайни основи за демократично развитие на общественно-икономическия и културния живот на корейския народ.

Корейската народнодемократична република стана фактор за запазването на мира и сигурността в Далечния Изток.

Южна Корея - обратно, бе превърната в крепост на реакционните сили и огнище за разпалване на агресивни действия.

Американската военна администрация постави начело на правителството Ли Син Ман - съгрудник на американското разузнаване, предател на корейския народ. В страната бе установен полицейски режим. Създадени бяха терористически банди по подобие на хитлеристките щурмови отреди. Забранени бяха всички прогресивни партии и организации.

Американският капитал овладя икономиката на страната. Около 40% от промишлените предприятия бяха заграбени изцяло от американските магнати. Промишленото производство спадна до 50% в сравнение с довоенното. Безработицата взема огромни размери (повече от 3 млн.). Селяните бяха най-безмилостно ограбвани: Настъпи инфлация.

Правителството на Ли Син Ман получи неколкократно "икономическа помощ" от САЩ. Средствата бяха използвани не за възстановяване на страната, а за строеж на летища, стратегически пътища, доставка на оръжие и т.н.

Населението на Южна Корея оказа масова и организирана съпротива под ръководството на Трудовата партия. Още през 1946 г. бе проведена масова стачка. Избухваха въстания в отделните райони. Мощно партизанско движение обхваща цялата страна. Борбата се водеше под лозунга за обединение и демократизиране на страната.

Реакционният режим беше пред катастрофа. САЩ рискуваха да изгубят огромен източник на богатства и важен стратегически пункт в Източна Азия. Империалистическите фактори в САЩ решиха да прибегнат до въоръжена намеса, за да закрепят реакционния режим на Ли Син Ман, да осигурят и разширят своите позиции в Корея.

Г л а в а V

ВОЙНАТА В КОРЕЯ. АМЕРИКАНСКАТА АГРЕСИЯ В ДАЛЕЧНИЯ ИЗТОК

Пропаднаха усилията на САЩ да наложат политическа и икономическа блокада на Китайската народна република. Остана обаче стремежът им да превърнат отново тази страна в колониална база на американския империализъм и плацдарм за нападение срещу социалистическите страни и националноосвободителното движение в Азия. Този стремеж се засили успоредно със засилване на кризисните явления в икономиката на САЩ, които започнаха от края на 1948 г. и ясно се проявиха през 1949 година.

Американският империализъм потърси начин да предотврати разразяване на икономическа криза чрез разпалването на военни авантюри. Увеличаването на военните поръчки и съответното разширяване на военното производство трябваше да балансира спадането на промишленото производство в САЩ. Американските империалисти се подхранват с такива надежди.

Младите демократични страни в източна Азия - Китайската народна република и Корейската народнодемократична република, станаха обект на американската въоръжена експанзия. Изборът се обуслови явно от неправилното убеждение, че тия страни, заангажирани със своето възстановяване и грандиозни задачи за бързото индустриализиране, не ще бъдат в състояние да окажат сериозен отпор на агресията. Безспорно и големи съображения от стратегически характер са имали значение при определяне обекта на американската агресия.

Стратегическите планове на Пентагона са предвиждали непосредственото нападение на континента да се извърши главно от три изходни бази - Корея, Тайван и Индокитай.

През 1949 г. и първата половина на 1950 г. САЩ засилеха подготовката си за въоръжена интервенция в Корея, с разчет да използват и марионетната армия на Ли Сян Ман. Отговорни фактори от американската военна

- 104 -

администрация в Южна Корея през пролетта на 1950 г. вече открито заявяваха, че 100-хилядната армия на Ли Син Ман, снабдена с американско оръжие и обучена от американски военни инструктори, е готова във всеки момент да започне война срещу Северна Корея.

Освен това САЩ използваха и комисията на ООН за Корея. През 1949 г. те успяха да включат в нейния състав и военни експерти. Впоследствие докладите на тази комисия бяха използвани за оправдаване и прикритие на американската интервенция.

През юни с.г. Дълес лично инспектира военните съоръжения по 38-ия паралел. Произнасяше провокационни речи. Военните приготовления бяха завършени. На 25 юни 1950 г. Южнокорейската армия под ръководството на американски офицери започна настъпление по границите със Северна Корея.

Армията на Корейската народнодемократична република отби настъплението и стремително мина в контра-настъпление на юг. На 28 юни бе освободена столицата Сеул. Патриотичен ентузиазъм обхвана целия народ. Партизанското движение в Южна Корея се активизира. Към средата на септември почти цялата територия на Корея - 95%, бе освободена.

При това положение САЩ открито интервенираха.

Отначало правителството на САЩ съобщи, че участие то му в Корея ще се изрази само в изпращане на военни и други материали. На 27 юни президентът Труман заяви, че въздушните и морските сили на САЩ са получили заповед да се намесят във военните действия на страната на южнокорейските въоръжени сили със задача "да осигурят прикритие и поддръжка на войските на Ли Син Ман." На 30 юни бе съобщено, че САЩ изпращат в Южна Корея и сухопътни войски.

Отначало правителството на САЩ заяви, че американските въоръжени сили ще участвуват във военни операции само на територията на Южна Корея. Няколко дена по-късно американската авиация пренесе своите операции на територията на Северна Корея.

Същевременно на 27 юни VII американска флота получи заповед да окупира Тайван под предлог "да предотврати нападение над острова". Правителството на САЩ съобщи за решението си да ускори изпращането на военна помощ на правителството на Филипините и френските окупационни власти в Индокитай, за да бъде разгромено освободителното движение на филипинския и Виетнамския народ.

САЩ предприеха откритата агресия против Корейската народнодемократична република. Същевременно извършиха

- 105 -

акт на агресия и против Китайската народна република. Намесиха се във вътрешните работи на Филипините. Оказа подкрепа на френските колонизатори и съдействуваха за разширяване на войната против вьетнамския народ.

Съветският съюз незабавно разкри агресивния характер на американската интервенция в Далечния Изток. В заявлението на Министерството на външните работи на СССР от 4.VII.1950 г. се казва по този повод следното:

"... Агресивните кръгове в САЩ нарушиха мира, за да заграбят не само Южна, но и Северна Корея. Навлизането на американски въоръжени сили в Корея представлява открита война против корейския народ. Нейната цел е да лиши Корея от национална независимост, да не допусне създаването на единна демократична корейска държава и насилствено да установи в Корея антинароден режим, който би позволил на управляващите кръгове в Съединените щати да я превърнат в своя колония и да използват корейската територия в качеството на военностратегически плацдарм в Далечния Изток."

Окупацията на Формоза, се казва в заявлението, "е пряка агресия против Китай".

С тази стъпка правителството на САЩ грубо наруши Каирската и Потсдамската декларация, под които стои подписът и на правителството на САЩ. Нарушено бе и заявлението на президента Труман от 5 януари с.г., че "американците не ще се намесят във вътрешните работи на Формоза".

Правителството на САЩ се опита да прикрие тези агресивни действия, позовавайки се на незаконната резолюция на Съвета за сигурност от 25.VI.1950 г. Предприемането на агресивни действия се приписа на Северна Корея, докато всички факти и документи недвусмислено говореха, че Южнокорейските въоръжени сили предприеха непредизвикано с нищо нападение срещу Северна Корея.

Изхождайки от тази фалшива предпоставка, на 27 юни Съветът за сигурност прие предложената от САЩ резолюция, която препоръчва "членовете на Организацията на обединените нации да предоставят на Корейската република (Южна Корея) такава помощ, която ще бъде необходима, за да се отблъсне въоръженото нападение и възстанови международният мир и безопасността в този район".

В същата резолюция се отправя "молба" до САЩ да назначат командувач на "войските на ООН" в Корея. Този

¹ Вж. в. "Правда", 4.VII.1950 г.

- 106 -

постъ бе поверен на генерал Макартър, който всъщност от самото начало ръководеше военната интервенция.

Американските войски бяха предприели въоръжените действия срещу Северна Корея преди заседанието на Съвета за сигурност, следователно, преди да бъдат поканени да окажат въоръжена помощ за "възстановяване на мира в Корея". Това решение на Съвета за сигурност със задна дата "узакони" американската интервенция в Корея.

Приетата от Съвета за сигурност резолюция е незаконна, тъй като нарушава грубо редица основни положения от Устава на ООН, а именно:

Решенията на Съвета за сигурност с изключение на тези относно процедурните въпроси се вземат с мнозинство от 7 гласа, включително тези на петте велики държави (чл.27 от устава).

В заседанието на Съвета за сигурност от 27 юни отсъстваха представителите на две велики държави - Съветския съюз и Китай. Въпросната резолюция е приета с 5 гласа, като седмият е този на представителя на Чан Кай-ши, незаконно заемащ мястото на Китай в Съвета за сигурност. Следователно за резолюцията са гласували всъщност само 6 членове на Съвета за сигурност, включително трима от постоянните членове.

Уставът предвижда най-строга забрана за намеса във вътрешните работи на други държави (чл.2, т.7).

Отношенията между Северна и Южна Корея са отношенията между две части на една и съща държава, следователно отношения от вътрешен характер. САЩ се намесиха в гражданската война, в която реакционните сили на Южна Корея, опирайки се на политическата и военната подкрепа на САЩ, се опитаха да задушат борбата на корейския народ за национално единство и демократични свободи.

Съветското правителство припомни гражданската война в САЩ през 60-те години на миналия век, когато Северните щати водиха въоръжена борба против робовладелческия Юг, за да унищожат отживелия времето си робовладелчески строй и запазят националното единство на страната. Тогава Северните щати не се задоволиха само с отблъскване на нападението, но пренесоха военните действия на територията на Южните щати и постигнаха пълна победа.

Съветското правителство напомни за злополучния завършек на въоръжената интервенция на 14 капиталистически държави срещу младата социалистическа страна след Великата октомврийска социалистическа революция.

Съветският съюз разобличи и осъди американската агресия в Корея и същевременно побуди мисълта за възстановяване на мира.

- 107 -

"Организацията на обединените нации, завършва Заявлението на Министерството на външните работи на СССР от 4.VII.1950 г., ще изпълни своите задължения за поддържане на мира само в случай, ако Съветът за сигурност поиска безусловно прекратяване на американската военна интервенция и незабавно изтегляне на американските въоръжени сили от Корея."

Правителствата на Китайската народна република и Корейската народнодемократична република също решително реагираха срещу агресивните действия на САЩ. Мощна протестна вълна обхваща всички страни.

Под натиска на САЩ на 7 юли в Съвета за сигурност бе промъкната нова резолюция, която препоръчва членовете на Организацията да предоставят въоръжени сили и друга помощ на Обединеното командване под ръководството на САЩ. Същевременно Съветът за сигурност упълномощава Обединеното командване да използва по свое усмотрение флага на ООН в хода на операциите против силите на Северна Корея, едновременно с флаговете на различните участващи държави.

Резолюцията задължава САЩ да представят доклади на Съвета за сигурност за хода на предприетите действия.

Резолюцията на Съвета за сигурност от 7.VII.1950 г. обяви американските въоръжени сили в Корея за "войски на Обединените нации". Американската интервенция в Корея се осъществяваше под флага на ООН и американски войници носеха емблемата на международната организация.

Съветското правителство отхвърли резолюцията на Съвета за сигурност от 7 юли като "незаконна и предствляваща пряка поддръжка на въоръжената агресия против корейския народ".²

Тази незаконна и уронваща престижа на ООН резолюция на Съвета за сигурност бе одобрена от представителите на 53 държави. Само 15 държави обаче изпратиха малки контингенти и отделни спомагателни плавателни и въздушни съдове в помощ на американските интервенти в Корея. Англия, Франция, Белгия, Холандия, Люксембург, Гърция, Турция, Канада, Колумбия, Южноафриканският съюз, Етиопия, Австралия, Нова Зеландия, Филипините, Тайланд участваха във въоръжената интервенция срещу корейския народ.

¹ Вж. в. "Правда", 4.VII.1950 г.

² Вж. Отговор на съветското правителство на съобщението на г.Тригве ли, в. "Правда", 11 юли 1950 г.

- 108 -

Противно на очакванията САЩ не успяха да вадят кестените от огъня с чужди ръце. Фактически те изнесоха тежестта на военните операции в Корея.

Междувременно правителството на САЩ наложи морска блокада на корейското крайбрежие под претекст "да окаже помощ на Южна Корея в изпълнение молбата на Съвета за сигурност".

Съветското правителство предложи въпросът за мирното уреждане на корейския въпрос да бъде обсъден и разрешен от Съвета за сигурност с участието на представители на Китайската народна република и Корейската народнодемократична република.

На 13.VII.1950 г. министър-председателят на Индия Неру отправи призив до правителствата на СССР и САЩ да съдействуват за мирното уреждане на корейския въпрос при прякото участие и на Китайската народна република.

Съветското правителство предложи съвещанията относно възстановяването на мира в Корея да се проведат в рамките на Съвета за сигурност.

На 1.VIII.1950 г. Съветът за сигурност започна обсъждането на корейския въпрос. Още от самото начало проличаха два подхода, две политически линии. Съветският съюз настояваше за незабавно възстановяване на мира в Корея и осигуряване условия за демократично развитие на корейския народ съгласно с решенията на Московското съвещание на министрите на външните работи на СССР, САЩ и Англия (1945 г.). САЩ, подкрепяни от другите империалистически държави, се стремяха под най-разнообразни предлози да отложат разрешението на корейския въпрос и продължат въоръжената интервенция.

Съветският съюз предложи незабавно да бъдат прекратени военните действия в Корея; чуждите войски да бъдат изтеглени и да се проведат под наблюдението на комисията на ООН свободни избори в двете части на Корея, в резултат на които ще се образува единно демократично правителство. Предложенията на Съветския съюз бяха отхвърлени.

Корейският въпрос продължи да се обсъжда на V редовна сесия на Общото събрание на ООН. САЩ успяха да наложат приемането на резолюция, съгласно която Северна Корея ще бъде окупирана от "войските на ООН". Комисия, съставена предимно от представители на воюващите в Корея страни, ще организира провеждането на избори в Северна Корея.

Отхвърлено бе и предложението на СССР, УССР, БССР, Полша и Чехословакия за прекратяване на военните действия, изтегляне на чуждестранните войски и провеждане на общокорейски избори.

Междувременно (септември 1950 г.) САЩ с участие-то на английската военна флота извършиха огромни десантни операции в Корея, завзеха Сеул, преминаха 38-ия паралел, съсредоточиха огромни сили по китайско-корейската граница. Американската авиация предприе нападение над Северен Китай.

Правителството на Китайската народна република се обърна към Съвета за сигурност с молба незабавно да бъде обсъден въпросът за американските нападения над Северен Китай. Съветското правителство предложи американските войски да бъдат изтеглени от Тайван.

Тези миролюбиви и конструктивни предложения бяха отхвърлени. Американските въоръжени сили разширяваха военните действия върху територията на Северна Корея и въздушните нападения над Северен Китай.

Китайският народ спонтанно реагира. На 4.XI.1950 г. всички демократични партии в Китай призоваха китайския народ на свещена борба за независимостта и свободата на китайската земя, на борба срещу империалистическата агресия, за оказване помощ на братския корейски народ.

Мощни доброволчески отреди се присъединиха към въоръжените сили на Северна Корея. Интервентите бяха отблъснати на 38-ия паралел.

САЩ отново използваха послушното мнозинство в ООН. На 1.I.1951 г. Общото събрание под натиска на САЩ обяви Китайската народна република за агресор. Тази незаконна резолюция нанесе нов удар върху авторитета на ООН. Същевременно тя бе ново доказателство за агресивните намерения на САЩ.

През декември 1950 г. правителството на САЩ наложи възбрана на държавните и частните активи на Китайската народна република, намиращи се в САЩ, и на териториите, контролирани от тях. Наложена бе възбрана за търговията с Китайската народна република.

По-късно (май 1951 г.) Общото събрание препоръча на членовете на ООН да прекратят търговските си отношения с КНР и КНДР. Наложено бе ембарго върху търговията с двете демократични страни.

Китайската народна република предприе контрамерки. Установен бе контрол над активите на САЩ в Китай. Ограничена бе дейността на религиозните организации, които всъщност извършваха шпионска дейност. Благодарение повишената бдителност на народа бяха ликвидирани гоминдановските групи, които извършваха грабежи и насилие в някои райони на страната.

Американските интервенти разчитаха на бързи успехи. Но положението по бойните фронтове се затегна. Ко-

рейският народ прояви невиджан героизъм на фронта и в тила. Доблестно се сражаваха и китайските доброволци. САЩ отправяха настоятелни искания към капиталистическите държави - участници в интервенцията, да изпратят допълнителни войскови контингенти в Корея. Усилията им в това отношение останаха без резултат.

По това време войсковите контингенти на интервентските армии в Корея имат (по американски данни) следния числен състав: Англия - 22 000; Канада - 8500; Австралия - 1100; Нова Зеландия - 2 неголеми морски съда; Южна Африка - въздушна част от 200 души; Нидерландия - 1060; Белгия - 1000; Люксембург - 44; Гърция - 1000; Франция - 1120; Филипините - 5000; Колумбия - 1080; Турция - 5000; Тайланд - 1500; Етиопия - 1069. Или всичко - 49 673. Армията на САЩ в Корея по това време надхвърля 300 000 души.

САЩ предприеха открита агресия против
Китайската народна република.

Окупацията на Тайван

Особено внимание се обръщаше на централния пункт Тайван. По преценка на Държавния департамент и Пентагона след Сингапур Тайван е най-важната контролна позиция в района на Тихия океан, център в системата на американските бази в Далечния Изток, обкръжаващи КНР и Съветския съюз, посредством които САЩ могат да осъществят господство на своята авиация над всички азиатски пристанища от Владивосток до Сингапур.

Подготовката за окупация на Тайван бе започнала отдавна. По вътрешни и международни съображения САЩ намериха за целесъобразно да прикрият близките си намерения. На 5.1.1950 г. президентът Труман направи специално заявление по въпроса за отношенията на САЩ към Тайван. Той признаваше безспорната принадлежност на Тайван към територията на Китай. Припомни факта, че това законно положение бе потвърдено в съвместната декларация от Кайро (декември 1943 г., подписана от Рузвелт, Чърчил и Чан Кай-ши) и Потсдамската декларация (юли 1945 г., подписана от Сталин, Труман и Атли), а така също в акта за капитулацията на Япония (септември 1945 г.).

"В Съединените щати, се казва в заявлението на Труман, няма никакви завоевателни замисли по отношение на Формоза или на която и да било друга китайска територия. Понастоящем САЩ не проявяват стремеж да

добият особени права или привилегии или да създадат военни бази във Формоза. Те също така нямат намерение да използват своите въоръжени сили за нанеса в съществуващото положение. Правителството на САЩ не върви по пътя, който би го довел до въвлечане в гражданския конфликт в Китай."

При това Труман заяви, че "САЩ не ще предоставят военна помощ или съвети на китайските войски на остров Формоза" (вж. същия източник).

След тази отговорна декларация на президента САЩ продължиха с най-усилен темп подготовката за окупация на Тайван. Американската пропаганда най-усилено разпространяваше неверното твърдение, че Китайската народна република заплашва САЩ. Американските островни бази в Тихия океан били застрашени от "международния комунизъм", преди всичко Япония и Филипините. Пробиивът на тази предна "защитна линия", твърдеше скъпо платената пропаганда, откривала вратите за надлуване в самия американски континент.

В началните месеци на 1950 г. американската пропаганда вече открито постави въпроса за окупацията на Тайван като необходима и неотложна "защитна мярка". При това Тайван, противно на становището, изразено в декларацията на Труман от 5.1.1950 г., не се разглеждаше като част от територията на Китай. Неправилно се твърдеше, че статутът на Тайван не е още определен.

Особено много се спекулираше с необходимостта да бъдат защитени американските капиталовложения в Тайван. В това отношение американската общественост е твърде чувствителна. Американските монополи получават от Чан Кай-ши (по силата на специално съглашение от 1948г. монополното право за добив на мед, каменни въглища, волфрам, злато, олово и др. ценни изкопаеми. След разгрома на Япония те заеха японските предприятия (алуминиевите, захарните и други компании).

Успоредно с пропагандната кампания вървеше и пряката военна подготовка. Към края на януари 1950 г. бе създадено единно командване на американските сухопътни и военноморски сили в Далечния Изток. Генерал Маккартър пое командването на американските военноморски сили във водите на Япония.

Увеличена бе американската бойна флота и американските въздушни и сухоземни сили в Япония. Следваха

Вж. сборника документи и материали "Против американской оккупации Тайваня и провинции САЩ, направленных на создание "Двадцатого Китая", № 1, 1950 г., стр. 6.

едно след друго съвещения на военни и политически лица, отговарящи за този район. Въпреки изключителната секретност, в която протичаха тия съвещения, стана известно, че се отправя препоръка до Държавния департамент и Пентагона VII американски флот да бъде изпратен в пролива на Тайван с цел да се предотврати освобождаването на острова от армиите на Китайската народна република.

Американската открита въоръжена агресия в Далечния Изток започна на 25.VI.1950 г. с нападението на южнокорейската армия над Корейската народнодемократична република. Американските военновъздушни и военноморски сили в този район получиха заповед да се намесят във военните действия на страната на Ли Син Ман. Същевременно VII американски флот се отправи в пролива на Тайван.

На 27 юни президентът Труман направи заявление, в което обясни официалната цел на американската военна акция в Далечния Изток. Трябваше да се оправдае американската агресия, като завоевателната политика на САЩ се представи за отбранителна.

"Нападението над Корея, се казва в заявлението, с пълна очевидност показва, че комунизмът вече не се ограничава с подривна деятелност за покоряване на независимите страни и сега ще използва военна интервенция и война".

Вниманието по такъв начин се отвлечаше към несъществуващата комунистическа опасност и комунистическа агресия. Военната интервенция на САЩ в Корея и агресията на Ли Син Ман се представяха като отбранителни актове.

САЩ заставаха в позата на непризвани от никого защитници на реда и спокойствието в областта на Тихия океан. Впрочем идеолозите на американския империализъм се стараеха да обосноват "свещената мисия" на САЩ (възложена им от Бога) да спасят човешката цивилизация от разрушителното действие на варварските сили (имаха предвид комунистическото движение и демократичните сили).

"Окупацията на Формоза от комунистическите войски, се казва в заявлението, ще бъде пряка опасност за безопасността в района на Тихия океан и за въоръжените сили на САЩ, изпълняващи в този район законни и необходими функции" (к.а.).

САЩ се опитват да прикрият своята агресия в Тайван чрез т.нар. "неутрализиране" на острова. Правител-

Вж. цит. по-горе сборник, стр.9.

ството на Чан Кай-ши следваше уж да прекрати всички въздушни и морски операции по отношение на континента, а VII американски флот трябваше да следи за изпълнението на това задължение.

Предвиждаше се бъдещият статут на Тайван да бъде определен след "възстановяване на безопасността в района на Тихия океан" и сключване на мирния договор с Япония.

Окупацията на Тайван бе основана на заповед на президента, издадена фактически два дена след като VII американска флота бе се отправила в пролива на Тайван.

Президентът Труман наруши грубо американската конституция, съгласно която въоръжените сили на САЩ могат да предприемат военни действия само по решение на Конгреса.

САЩ увеличиха въоръжените си сили за Филипините ускориха военната помощ за Филипинското правителство независимо от обстоятелството, че Филипините не отправиха молба за помощ и изобщо не се нуждаеха от такова.

Американската завоевателна политика се прояви и по отношение на Индокитай. Президентът заповяда да се ускори военната помощ на Франция, Лаос, Камбоджа и Южен Виетнам и изпрати военна помощ в Индокитай. САЩ пряко оказаха военна помощ на френския империализъм срещу освободителната война на народите в Индокитай.

Започна изпълнението на американския военнастратегически план за овладяване на изходни бази за нападение срещу континента. Корея, Тайван, Индокитай, Филипините станаха обект на американската въоръжена интервенция.

На другия ден - 28.VI.1950 г., Мао Цзе-дун заяви пред осмото заседание на Централния народен правителствен съвет:

"... Намесата на САЩ във вътрешните работи на Корея, Филипините, Виетнам и другите страни няма никакво основание. Съчувствието на целия китайски народ и съчувствието на широките народни маси в целия свят ще бъде на страната на тези, които са подложени на агресия, а никога не ще бъде на страната на американския империализъм. Те не ще се поддадат на примамките на империалистите и не ще се уплашат от заплахите на империализма.

Империализмът - това е колос на глинени крака, тъй като той не се ползува от поддръжката на народите. Народът на нашата страна и народите от целия свят, сплотявайки се и провеждайки пълна подготовка, ще разгромят всички провокации на американския империализъм.

Вж. цит. по-горе сборник, стр. 3 и 4.

8 Международните отношения в Далечния Изток, ...

В същия ден (28.VI.1950 г.) от името на Централното народно правителство на Китайската народна република министърът на външните работи Чжоу Ен-лай заяви: "... Заявлението на Труман от 27 юни и действията на американските военноморски сили съставляват въоръжена агресия по отношение територията на Китай и пълно нарушение на Устава на Организацията на обединените нации...

Независимо от това, какви препятствия ще бъдат направени от американските империалисти, фактът, че Тайван принадлежи на Китай, ще остане неизменен завинаги. Това е не само исторически факт, но и факт, потвърден от Каирската и Потсдамската декларация и съществуващото след капитулацията на Япония положение. Целият народ в нашата страна непременно ще се сплоти като един и ще се бори докрай за освобождението на Тайван от ръцете на американските агресори...

Централното народно правителство на КНР призовава всички хора в света, на които са скъпи мирът, справедливостта и свободата, и особено угнетените нации и народи на Изток, да станат като един и да пресекат новата агресия на американския империализъм на Изток.

Събитията се развиха със светкавична бързина. Англия официално одобри американската въоръжена интервенция в Корея. Министър-председателят Атли оповести (28.VI.1950 г.) решението на британското правителство въоръжените сили на Англия да вземат участие във войната против Корейската народнодемократична република и английската далекоизточна флота да се предаде в разпореджане на американското военно командване в Далечния Изток за участие в корейската война. В същия ден английската далекоизточна флота се присъедини към американската флота, действаща вече против КНДР. Уинстън Чърчил окачестви този акт на английската агресивна политика като "правилен и мъдър курс".

Франция определи същото отношение спрямо избухналата агресия в Далечния Изток.

Западните капиталистически държави не направиха никакво възражение във връзка с окупацията на Тайван.

Американските въоръжени сили разшириха своето действие и над континенталната част на Китай. Американската VII флота действуваше по крайбрежието на север и юг от Тайван на повече от 1500 км протежение.

Междувременно бяха координирани действията на американските въоръжени сили и тези на Чан Кай-ши. Американското командване прехвърли в Тайван нови

7
Вж. цит. по-горе сборник, стр. 5 и 6.

8а. Международните отношения в Далечния Изток.

военноморски и военновъздушни съединения. В Тайван бе изпратена и специална военна комисия.

Съвместните действия излизаха извън "отбраната" на Тайван. Чан Кай-ши се съгласи да изпрати около 40 хиляди войници в Корея.

Разработи се широка програма за оказване военна помощ на Чан Кай-ши. По законопроекта за оказване военна помощ на чуждите държави за 1951 г. президентът Труман поиска 75 млн. долара за Чан Кай-ши и част от неизразходваните кредити по същия закон за 1950 г. на обща сума около 220 млн. долара.

Засили се снабдяването на армията на Чан Кай-ши с американско оръжие, снаряжение и боеприпаси. Предвижда се американски инструктори да обучават армията на Чан Кай-ши (по американски сведения армията на Чан Кай-ши наброявала около 500 000, от които около 400 000 сухопътна армия и 100 000 военна флота и авиация).

Към края на август американската авиация, установена в Корея, започна нападения над железопътни линии и мирни градове в Китай. Създаде се сериозна опасност за Китай. Китайското правителство протестира пред ООН. Американското командване засили въздушните нападения над територията на Китай. Същевременно войските на интервентите напредваха на север в Корея.

Към края на ноември започна решително настъпление в Корея. Американските части достигнаха до китайско-корейската граница. Заста бяха някои селища по течението на реката Ялутцзян. В това настъпление участваха 7 американски дивизии, 6 южнокорейски дивизии, англо-австралийската и турската бригада.

Американската преса разгърна кампания за нахлуване в Китай и незабавно окупиране на североизточните райони.

Американските интервенти под флага на ООН предприеха широко настъпление към Китай. Корея се превърна в непосредствена изходна позиция. Безопасността на Китай беше тясно свързана с разрешаването на корейската проблема, създадена от въоръжената намеса на САЩ в корейската гражданска война. Отбраната на Корея означаваше отбрана и на Китай.

В Китай се разгърна огромно, невиджано по размери и сила движение за съпротива срещу американската агресия и оказване помощ на корейския народ. Работници, селяни, интеллигенти масово се включваха в доброволческите отреди. Съвместните действия с народната армия на Корея започнаха още в края на октомври. Големи настъпателни операции бяха предприети в отговор на "решителното настъпление" на интервентите от края на

- 116 -

ноември. Контранастъплението се разгърна по целия фронт. След няколко дена Пхенян бе освободен. Китайските доброволци и Корейската народна армия приближаваха границата с Южна Корея - 38-ия паралел.

Въпросът за американската агресия против Китай пред ООН. Борбата на СССР и другите миролюбиви народи за възстановяване на мира в Далечния Изток

САЩ се стремяха да прикрият агресията си в Далечния Изток. За тази цел те използваха не само своя широк пропаганден апарат, но и ООН. Под давлением на САЩ в отсъствие на двама постоянни членове (СССР и КНР) Съветът за сигурност гласува три резолюции (на 25 и 27 юни и на 7 юли 1950 г.), с които съвършено неоснователно обвини КНДР, че е извършила агресия против Южна Корея, одобри американската агресия в Корея и окупацията на Тайван, призова членовете на ООН да оказват всестранна помощ на Ли Син Ман, предаде на интервентските войски наименованието "войски на ООН" и ги постави под командването на американския генерал Макартър.

Тия резолюции бяха незаконни, противоуставни и по форма, и по съдържание. Те урониха престижа на ООН и съдействуваха за продължаване и разширяване на американската агресия в Далечния Изток.

На 4.VII.1950 г. съветското правителство направи специално заявление-декларация във връзка с американската въоръжена интервенция. Действията на САЩ в Тайван, Корея, Виетнам и Филипините се разглеждаха като акт на открита агресия от страна на САЩ спрямо тия страни. СССР обърна особено внимание на обстоятелството, че американската агресия в Далечния Изток представлява сериозна опасност за световния мир. СССР препоръча американската въоръжена интервенция незабавно да бъде прекратена и американските въоръжени сили да бъдат изтеглени от Тайван и Корея.

Министър-председателят на Индия Дж.Неру отправи официално обръщение до И.В.Сталин и президента Труман, в което предложи въпросът за Корея и Тайван да бъде разрешен по мирен начин в рамките на Съвета за сигурност при участието на петте велики държави, включително Китайската народна република (13.VI.1950 г.).

Миролюбивата инициатива на Индия бе посрещната с одобрение от страна на съветското правителство. Президентът Труман обаче възприе обратен курс, засили

военната помощ на Чан Кай-ши. САЩ отхвърлиха предложението на Индия за участие на КНР в ООН. Пропадна и тази мирна инициатива.

На 24.VIII.1950 г. правителството на КНР направи предложение до Съвета за сигурност да бъде осъдена въоръжената агресия на САЩ против Китай и да бъдат взети незабавни мерки за изтеглянето на американските войски от Тайван и Пенхуледао. Съветското правителство внесе в Съвета за сигурност проекторезолюция в същия смисъл. Проекторезолюцията обаче бе отхвърлена.

На 27.VIII.1950 г. китайското правителство протестира пред правителството на САЩ по повод обстрелването на китайската територия от американски самолети. Информира ООН за тия нарушения на въздушното пространство на Китай. Съветският съюз внесе проекторезолюция в Съвета за сигурност, с която се осъждаха действията на американската авиация над китайска територия и се призоваваше правителството на САЩ незабавно да забрани такива полети.

САЩ упражниха давление над зависимите от тях страни. Съветската проекторезолюция не бе приета.

Въпросът за американската агресия в Далечния Изток повторно бе обсъждан на третата редовна сесия на Общото събрание (септември 1950 г. - февруари 1951 г.). По предложение на Съветския съюз в дневния ред на сесията бе включен въпросът за агресията на Съединените щати против Китай, за нарушаване на въздушните граници на Китай и бомбардиране на китайска територия от страна на американските въздушни сили.

САЩ предприеха дипломатически маневри. По тяхно искане в дневния ред бе включен и "въпросът за Формоза". Те отречеа принадлежността на Тайван към Китай, потвърдена от Каирската и Потсдамската декларация. Същевременно бе отхвърлена съветската проекторезолюция, която предвиждаше конкретни мероприятия за прекратяване на американската агресия в Далечния Изток и обединението на Корея в единна демократична държава.

В продължителните обсъждания напълно бе разобличена американската агресивна политика в Далечния Изток. В разискванията участваха и представители на Китайската народна република. Те аргументирано доказваха принадлежността на Тайван и Пенхуледао към Китай, като се позоваха на редица исторически, етнически и юридически факти и обстоятелства.

Към края на сесията САЩ предприеха втора маневра, с помощта на Англия и Франция те успяха да поставят изкуствено създадения въпрос за "интервенцията на Централното народно правителство на Китайската народна република в Корея". Искаха да отвлечат вниманието от на-

- 118 -

лежащия въпрос за прекратяване на военните действия в Корея и за изтегляне на американските войски от Корея и Тайван. САЩ прибегнаха до старата изпитана тактика - крадецът вика: дръжте крадеца.

САЩ успяха да отклонят разглеждането на въпроса за американската агресия против Китай, а наложиха въпроса за несъществуващата китайска агресия против Корея и войските на ООН.

Представителите на Съветския съюз и страните от социалистическия лагер се противопоставиха да бъде изместен въпросът и се стигне до превратно заключение относно събитията в Далечния Изток. На 14.XII.1950 г. Общото събрание прие проекторезолюцията, предложена от 17 азиатски и африкански страни начело с Индия. Тези страни не изпратиха войскови контингенти против КНДР и желаеха корейският въпрос и този за Тайван да се разрешат по мирен начин. Предложената от тях резолюция обаче поради неустановеното си становище фактически обслужи американската агресивна политика.

Създадена бе тричленна комисия, възглавявана от председателя на Общото събрание (представител на Иран). След съвещание с американското командване в Корея комисията предложи следните условия: незабавно прекратяване на военните действия; създаване демилитаризирана зона с ширина 20 мили на север от 38-ия паралел; изтегляне частите на народната армия, китайските доброволци и корейските партизани от Южна Корея и демилитаризираната зона; създаване на специална комисия на ООН със задача да следи за изпълнението на тия условия и с право свободно да се движи в цялата територия на Корея; обмен на военнопленниците - един за един.

Китайското правителство отказа да влезе в досег с избраната комисия. То с основание възрази, че тя е незаконно създадена в отсъствие на представител на Китайската народна република. Обърна внимание, че по същество нейните предложения се свеждат до изтеглянето на китайските доброволци, докато войските на интервентите остават на територията на Корея. Американското командване целеше да получи известен отдых след поражението през ноември, за да прегрупира силите си и отново да мине в настъпление на север.

Съветският съюз и другите социалистически страни отхвърлиха също тази резолюция и не признаха създадената въз основа на нея незаконна комисия.

Изпратените от комисията до Общото събрание доклади включваха два основни момента: 1) неоснователно КНДР се посочва като главна причина за продължаване на военните действия; 2) счита се, че положението на

- 119 -

интервентските армии непрестанно се влошава (дисциплината, моралът, бойният дух и т.н.). В заключителната част се предлага военните действия да бъдат прекратени с цел (това се чете между редовете) "войските на ООН" да избягнат пълно поражение.

САЩ и Англия използват отказа на китайското правителство да признае незаконната комисия на ООН и нейните доклади. Те заплашиха Китай, че ще продължат войната в Корея, което значи - и срещу Китай.

Китайското правителство предложи конструктивна и ясна програма за мирно уреждане на корейския въпрос, като част от общите мероприятия за разрешаване на най-важните проблеми в Азия.

Китайското правителство предложи да бъде свикана в Китай конференция с представители на следните държави: СССР, КНР, САЩ, Англия, Франция, Индия, Египет. Конкретните решения да изхождат от две основни положения: изтегляне на всички чуждестранни войски от Корея; въпросът за обединението на Корея като вътрешен въпрос да се разреши от самите корейци.

Конференцията да обсъди въпроса за незаконната окупация на Тайван от американските въоръжени сили и ликвидирани напрежението в този район.

Да се обсъди и въпросът за законното положение на Китайската народна република в ООН.

Допълнително китайското правителство предложи да бъдат обсъдени конкретни мероприятия за изтегляне на американските войски от Тайван. Предложено бе да се разгледат и редица други въпроси, които жизнено интересуват страните от Далечния Изток.

Китайското правителство заяви, че би поело задължение да посъветва китайските доброволци да се изтеглят от Корея, но само при положение, че въпросът за изтегляне на чуждестранните войски от Корея бъде по принцип разрешен и започне неговото практическо осъществяване.

Американското правителство не прие тия миролюбиви и конструктивни предложения. То засили още повече реакционния агресивен курс в политиката си спрямо Китай и Корея. На 20.1.1951 г. американската делегация внесе проект-резолюция, в която КНР се обявява за "агресор". Предлага се китайските доброволци незабавно да бъдат изтеглени от Корея. Въпросът за войските на интервентите изобщо не се постави.

Американският проект срещна силна съпротива от страна на Съветския съюз, социалистическите страни и редица страни от Азия и Африка. Правителството на Индия също се обяви против този проект.

- 120 -

Англия подкрепи американските предложения. САЩ упражниха силен натиск върху всички страни, зависими в една или друга степен от тях. С такова послушно мнозинство те успяха да отклонят и проекторезолюцията на 42-те държави (начело с Индия), която предлагаше във възможно най-кратък срок да се свика конференция на посочените от Китай 7 държави със задача да бъдат обсъдени най-важните проблеми в Далечния Изток. Със същото мнозинство на 24.І.1951 г. те успяха да прокарат в Общото събрание американска проекторезолюция, с която обявиха Китайската народна република за "агресор".

Световната прогресивна общественост, азиатските и африканските народи с възмущение осъдиха тоя позорен акт, с който ООН свърза своята дейност. Редица демократични общественно-политически и международни организации излязоха със специални заявления в подкрепа на справедливата кауза на Китай.

Китайският народ единодушно и с възмущение отхвърли това незаконно решение. В заявлението си по този повод Чжоу Ен-лай квалифицира резолюцията на ООН по отношение на Китай като клеветническа и противоправна. Същевременно китайското правителство предупреди, че съществува пряка опасност за разширяване на войната в Корея и засилване напрежението в Далечния Изток.

Световният съвет за мира също осъди тази резолюция като клеветническа и опасна за мира. Той настоя да се свика незабавно конференция на заинтересуваните страни и чуждестранните войски да бъдат изтеглени от Корея.

Американските империалисти не се съобразиха с желанието на световната общественост. Под тяхно давление бе създаден Комитет за допълнителни мероприятия по отношение на Китайската народна република (от представители на 14 държави) със задача да наложи санкции против КНР. На 17.V.1951 г. този комитет прие внесената от САЩ проекторезолюция, с която се отправяха препоръки до членовете на ООН да преустановят изнасянето за КНР и КНДР на оръжие, нефт, стратегически материали и всичко друго, което би могло да послужи за въоръжение. На 17 май Общото събрание прие резолюция, с която се наложи забрана (ембарго) върху доставката на стратегически и други материали за Китай.

Тази резолюция е незаконна. Съгласно чл.41 на устава само Съветът за сигурност може да налага санкции, включително и икономически. Общото събрание незаконно иззе функции на Съвета за сигурност. От друга

страна, липсва законно основание за налагане на такива санкции. Китайската народна република не бе извършила акт на агресия или каквото и да било друго нарушение.

Представителите на СССР, БССР, УССР, Полша и Чехословакия отказаха да участвуват в гласуването. Въздържаха се също от гласуване Афганистан, Бирма, Египет, Индия, Индонезия, Пакистан, Сирия, Швеция и Еквадор.

Китайското правителство остро осъди този незаконен акт на ООН, който имаше за цел да улесни разширяването на американската агресия в Далечния Изток.

На 23.VI. 1951 г. съветският представител в ООН предложи да се започнат преговори между воюващите страни за прекратяване на военните действия, за сключване съглашение за примирие и оттегляне на войските от 38-ия паралел. Тази мирна инициатива на Съветския съюз има големи практически резултати. Американското командване беше принудено да започне преговори за примирие.

Въпросът за възстановяване законните права на КНР в ООН зае твърде голяма част от борбата на демократичните народи. Съветският съюз постави този въпрос незабавно след създаването на КНР.

Американската делегация и послушното и мнозинство възприеха тактика на осуетяване разглеждането на този въпрос.

На петата сесия на Общото събрание (1950 г.) се създаде специален комитет по въпроса "за представителството на Китай". Съгласно международното право китайският народ следва да бъде представляван от правителството, което упражнява ефективна власт върху територията на страната.

На шестата сесия на Общото събрание този специален комитет представи доклад, като заяви, че не може да направи никакви препоръки по разглеждания въпрос. Докладът бе приет "за сведение", а Генералният комитет предложи (фактически, без да се обоснове) въпросът за представителството на Китай в ООН да не бъде разглеждан на шестата сесия на Общото събрание. Общото събрание прие дневния ред на сесията без този въпрос.

Борбата за възстановяване законните права на КНР в ООН продължи на следващата - VII сесия. Генералният комитет (без да се аргументира) предложи въпросът за представителството на КНР в ООН да не се разглежда в течение на сесията.

Съветската делегация предложи да не се признаят пълномощията на представителите на Чан Кай-ши. Индия, Бирма наред с народнодемократичните страни подкрепиха съветския проект.

- 122 -

Американското послушно мнозинство осуети въпросът за представителството на КНР да бъде разгледан на VII сесия. Съветската проекторезолюция бе отхвърлена.

Полската делегация внесе проекторезолюция за възстановяване на мира в Далечния Изток. Тя предложи незабавно да бъдат прекратени военните действия, а въпросът за репатриране на военнопленниците да бъде разрешен впоследствие съобразно с изискванията на международното право. Правиха се и редица конкретни предложения във връзка с разоръжаването, забраната на атомното оръжие, сключване пакт на мира между петте велики държави и т.н.

Съветската делегация внесе нова проекторезолюция по корейския въпрос, която предвижда военните действия да бъдат незабавно прекратени на базата на постигнатото вече съгласие по редица въпроси.

Американската делегация предложи от името на 21 делегации проекторезолюция, която не предвижда прекратяване на военните действия, а одобрява становището на представителите на "войските на ООН" в Панминчжон. Направени бяха и редица други предложения, които в основни линии не се различаваха от тези на американската делегация.

Седмата сесия на Общото събрание прие индийския проект относно военнопленниците. Забранява се употребата на сила по отношение на военнопленниците. Предлага се принципът на доброволността. Военнопленници, нежелаещи да се завърнат в родината си, се предават на специална комисия за репатриране, съставена от представители на Полша, Швейцария, Швеция и Чехословакия.

Не се разреши главният въпрос - този за прекратяване военните действия и изтегляне на чуждестранните войски. За него даже не се загатва в проекторезолюцията.

На VII сесия на Общото събрание по предложение на бирманското правителство бе включен въпросът за агресията на тайванските власти против Бирма. Делегацията на Бирма доказа, че китайските войски, намиращи се на територията на Бирма, са част от въоръжените сили на Чан Кай-ши, намират се под негово командване, водят организирана дейност против законното правителство на Бирма и са въоръжени с американско оръжие. Внесената от Бирма проекторезолюция предлага Съветът за сигурност да осъди тайванските власти. Агресивните действия против Бирма незабавно да бъдат прекратени.

СССР, Полша, Индия, Афганистан, Йемен, Югославия подкрепиха проекторезолюцията на Бирма. САЩ, Англия, Франция, Канада и други капиталистически страни отхвърлиха бирманското справедливо искане.

- 123 -

Прие се внесената от Мексико проектна резолюция, която предлага чуждестранните въоръжени сили в Бирма (даже не се указва техният произход) да се разоръжат и изтеглят, а бирманското правителство да съдействува с мирни средства за разрешаване на въпроса.

Сключване на примирие в Корея

На 23.VI.1951 г. съветското правителство предприе нова мирна инициатива за прекратяване на кръвопролитната война в Корея. Съветският представител в ООН убедително показа възможността и необходимостта от мирно разрешаване на корейската проблема. "Съветските народи, заяви той, вярват, че като първа стъпка би трябвало да започнат преговори между воюващите страни за прекратяване на огъня, за примирие и взаимно изтегляне на войските от 38 паралел."

Китайското правителство, народнодемократичните страни, редица страни от Азия и Африка и цялата прогресивна световна общественост напълно одобряват и подкрепят съветската инициатива.

Под напора на световното обществено мнение, неуспехите на фронта, разложението сред интервентските армии и вътрешните настроения в САЩ американското правителство бе принудено да приеме предложението за сключване на примирие. На 25.VI.1951 г. президентът Труман заяви, че правителството на САЩ е готово да присъедини към предложението за мирно уреждане на корейския конфликт. Четири дена по-късно главнокомандувачият "войските на ООН" в Корея генерал Риджуей предложи на Корейската народна армия и частите на китайските доброволци да започнат преговори за примирие. Такива започнаха на 10.VII.1951 г. в Кесон (на юг от 38-ия паралел).

САЩ не се отказаха да продължат войната и осъществяват агресивните си цели. Те саботираха преговорите още от самото начало.

Внезапно през втората половина на август американското командване поднови военните действия. Особено активни операции развиха въздушните сили. Преговорите се прекратиха. След 2 месеца (края на октомври 1951 г.) те се подновиха в Панминшон (село, разположено близо до Кесон).

Американската делегация продължи възприетата тактика да протака преговорите с цел окончателно да ги провали.

Вж. в "Правда" от 24.VI.1951 г.

- 124 -

Делегациите на Корейската народна армия и китайските доброволци се стремяха да постигнат съгласуваност и прекратят кръвопролитията в Корея. Двете противоположни линии определиха хода на преговорите.

Комисията обсъждаше въпроса за установяване на демаркационна линия и създаване на демилитаризирана зона. Американската делегация предложи демаркационната линия да се установи на север от линията на фронта. Корейско-китайската делегация предложи демаркационната линия да съвпадне с 38-ия паралел. По това време линията на фронта се отклоняваше от 38-ия паралел на запад и на изток, съответно на юг и на север.

Корейско-китайската делегация отстъпи в желанието си да се постигне съгласуваност. Страните се съгласиха да бъде установена временна демаркационна линия, минаваща по линията на фронта. Тя ще стане постоянна, ако в продължение на 30 дена бъде подписано съглашението за примирие.

Корейско-китайската делегация предложи следните пет принципа да послужат като основа на съглашението за примирие:

1. Пълно прекратяване на военните действия в деня на подписване на примирието.

2. Изтегляне въоръжените сили на двете страни от демилитаризираната зона в продължение на три дена след прекратяване на военните действия.

3. Двете страни да изтеглят въоръжените си сили от районите в тила, крайбрежните острови и зоните на другата страна в продължение на пет дена след прекратяване на военните действия.

4. Забрана за въоръжените сили на двете страни да влизат в демилитаризираната зона и да предприемат каквито и да било въоръжени действия срещу този район.

5. Създаване на комисия, която ще наблюдава осъществяването на примирието, съставена от равно число членове на двете страни.

В допълнение към тези пет принципа корейско-китайската делегация направи следните предложения:

1. Двете страни да не изпращат в Корея войски контингенти, въоръжения и боеприпаси.

2. Да се образува от представители на неутрални страни наблюдателен орган, който да контролира изпълнението на условията за примирие върху територията на цялата страна.

3. След сключване на примирието всяка страна да има право да заменя частите на своите въоръжени сили в Корея при съгласието на съответната военна съвместна комисия.

- 125 -

Тия разумни и конкретни предложения представляваха сериозна база за разисквания. Американската делегация обаче търсеше начин да провали постигнатото примирие. Тя изкуствено удължаваше преговорите. Но умението, тактът и най-главното - желанието на корейско-китайската делегация да се възстанови мирът в Корея, заставиха американската делегация да отстъпи.

Значителни трудности се явиха във връзка със състава на неутралната комисия. Едва към средата на 1952 г. бе постигнато съгласие неутралната комисия да бъде съставена от представители на четири страни. Въпросът за кандидатурите остава висящ.

Въпросът за военнопленниците създаде още по-големи усложнения. Корейско-китайската делегация предложи да бъде възприет принципът за незабавно освобождаване и репатриране на всички военни пленници непосредствено след подписване на примирието. Този принцип бе напълно в съгласие с женеvските конвенции за защита жертвите на войната от 1949 г., съобразно с които военнопленниците се освобождават и репатрират незабавно след прекратяване на военните действия, без да се поставят никакви условия.

Американската делегация предложи да се обсъдят въпросите за предимство на болните и ранените, за обмяна на сведения относно военнопленниците, за използване услугите на Международния Червен кръст и т.н.

Корейско-китайската делегация прие по принцип тия предложения. Но американската делегация веднага представи нови предложения. Тя настоя в основата на съглашението да бъде поставен принципът за "доброволното репатриране", съдържанието на което се свежда до следното: военнопленниците се репатрират само при изказано от тях желание за това; в противен случай те се освобождават и придобиват положението на свободни граждани; военнопленниците се обменят на база един за един; военнопленниците могат да бъдат използвани в качеството на заложници.

Американският проект придаваше големи и отговорни функции на Международния Червен кръст.

Американската делегация се стремеше да задържи колкото е възможно по-голяма част от корейските и китайските военнопленници с цел след това насилствено да ги включи в марионетните армии на Чан Кай-ши и Ли Син Ман.

Преговорите продължаваха приблизително една година, съзнателно удължавани от страна на американската делегация. Междувременно две събития разкриха пред оветовната общественост истинските цели и методи на американското командване. Във военнопленническите

лагери китайските и корейските пленници бяха подложени на страшни изтезания и мъчения с цел да се откажат от репатриране. Много от тях бяха убити. В отговор на тия издевателства китайските и корейските доброволци на о-в Кочжедо задържаха коменданта на пленническият лагер американския генерал Додж (8.V.1952 г.). Последният е освободен едва след като новоназначеният генерал дава уверения, че противоправният режим в лагера ще бъде напълно премахнат, към пленниците ще се отнасят хуманно и не ще се използва срещу тях оръжие.

Преговорите в Панминчжон продължаваха. В същото време американското командване извърши голямо въздушно нападение (с 500 самолета) върху електростанцията на р.Ялуцзян (23 и 24.VI.1952 г.). Този варварски акт предизвика страшно възмущение. Цялата световна общественост остро реагира.

В началото на октомври американската делегация без никакво основание и предупреждение прекъсна преговорите. Засилена бе военната помощ на Чан Кай-ши (тя не бе прекратявана нито за момент). Тайванските власти подновиха и засилиха пиратските си нападения над континента.

Прекъсването на преговорите от страна на американската делегация бе оценено като враждебен акт. Китайският народ масово се вдигна на борба против американската агресия. Движението за оказване помощ на Корея се разрасна в огромни мащаби. По инициатива на Китайската комунистическа партия бяха проведени разнообразни масови инициативи.

През октомври 1952 г. по инициатива на китайската общественост в Пекин бе проведен конгрес на привържениците на мира от страните в Азия и Тихия океан. Осъдена бе американската агресия. Единодушно бе приета резолюция-искане за прекратяване на военните действия в Корея и Индокитай, за изтегляне на чуждестранните окупационни войски от страните в Азия, за разширяване на икономическите и културните връзки между различните страни и т.н.

През декември с.г. във Виена се състоя световен конгрес за защита на мира. Конгресът единодушно прие въззвание до народите и обръщение до правителствата на петте велики държави, в което се иска прекратяване на войната в Корея, Индокитай, Малая, ненамеса във вътрешните работи и т.н.

Движението за прекратяване на войната в Корея взе огромни размери и в самите САЩ. Прогресивни организации, отделни граждани, профорганизации и др. отправяха писма до президента с искане незабавно да бъде прекратена войната в Корея. Комунистическата партия

в САЩ отпрати открито писмо в същия смисъл. В редица градове на САЩ бе проведено допитване по въпроса за войната в Корея. Искането за прекратяване на войната бе изразено в стотици митинги и демонстрации, хиляди събрания и т.н. "Походът на мира" в отделните страни взе грандиозни размери.

Президентските избори в САЩ (ноември 1952 г.) изиграха значителна роля за прекратяване на войната в Корея. И двете партии - демократическата и републиканската, водеха изборната кампания с обещание за възстановяване на мира в Корея. Прекратяване на войната бе централна задача и в двете изборни платформи. Айзенхауер (кандидат на Републиканската партия) заяви, че незабавно след избирането си ще замине за Корея, за да постигне "бързо и почетно завършване на войната". Айзенхауер бе избран. Неговият успех (по мегова преценка) се дължеше в голяма степен на предизборните му обещания незабавно да прекрати войната в Корея.

Айзенхауер незабавно замине за Корея. Направени бяха значителни промени в командния състав, инспекционни обиколки, запознаване на място с бойния дух на армията и т.н. Новото правителство обаче не постави изобщо въпроса за изтегляне на американските войски от Корея и обединение на страната на демократична основа. Айзенхауер продължаваше да разглежда Корея като американски плацдарм за разширение на войната в Далечния Изток.

Остана предишното отношение и към Китай. Айзенхауер се освободи от задължението да поддържа "неутралното" положение на Тайван. Отсега нататък САЩ не носеха никаква отговорност за нападенията на Чан Кай-ши върху континента.

Тайван не се разглеждаше като част от територията на Китай. Айзенхауер смяташе, че статутът на Тайван ще се определи в бъдеще с оглед да се запази "самостоятелността на острова". САЩ се считаха "задължени да предотвратят заемането на острова от комунистически Китай". Американската флота остана в Тайванския пролив.

Новото правителство продължи да третира Китайската народна република като "агресор". Айзенхауер превърнаше върху китайското правителство отговорността за продължителните преговори по сключване на примирието. Правителството на Айзенхауер фактически окуражи реакционните кръгове. Антивоенното настроение в страната се засили.

Китайската народна република отново пое инициативата за сключване на примирие и ликвидиране огнището

на война в Корея. Националният комитет на Народния политически консултативен съвет в Китай на четвъртата сесия (февруари 1953 г.) заяви, че корейско-китайската страна е готова незабавно да прекрати военните действия. Предлагаше се за основа на съглашението за примирие да бъдат възприети предложенията, по които вече е постигнато съгласие между двете страни в Панинчхон. Разрешаването на въпроса за репатриране на военнопленниците да бъде отложено за по-късно.

Народите от всички страни посрещнаха с голямо одобрение и надежда новата мирна инициатива на КНР. Създаде се благоприятна обстановка за прекратяване на войната в Корея.

В този момент правителството на Айзенхауер разкри напълно реакционния агресивен характер на своята политика. Приблизени до правителството среди разгърнаха широка кампания за налагане морска блокада на Китай от съветско-корейската до китайско-вьетнамската граница.

Висши сенатори-републиканци предлагаха блокадата като единствено радикално средство за победоносно приключване на войната в Корея. Предлагаше се VII американска флота да вземе активно участие в осъществяването на тази операция.

САЩ останаха изолирани. Английските делови среди остро реагираха. Същото становище възприе и Канада. Отрицателно бе отношението и на азиатските страни. Първа Индия се изказа в този смисъл. Американското предложение бе отхвърлено и от свиканото специално по този повод съвещание на държавите-участници във въоръжената интервенция против Корея.

Икономическата блокада на Китай фактически пропадна. Китайската народна република установи най-тесни икономически връзки със социалистическите страни. През 1950 г. 21% от китайския внос идваше от Съветския съюз и народнодемократичните страни в Европа, а през 1952 г. достигна 70%. Тези страни поемаха 30% от износа на Китай през 1950 г., а 78% през 1952 г.

Китайската народна република възстанови народното стопанство, създаде своя индустрия, разработи суровинните източници, разви транспорта, създаде мощни електростанции и т.н. Тя успя да преодолее трудностите от икономическата блокада.

Икономическите санкции не се приложиха с очакваната строгост. Англия не преустанови търговията си с Китайската народна република. В 1952 г. английският износ за Китай се увеличи и даже превиши този от 1938 г. В 1953 г. английският износ за Китай отбеляза ново повишение.

Западноевропейските страни - Италия, Германската федерална република, Франция, Дания, Норвегия и др., също не преустановиха търговията си с Китай. Азиатските страни в още по-малка степен спазиха изискванията на наложената им от САЩ блокада на Китайската народна република.

Желанието на европейските, азиатските и всички останали страни да възстановят напълно търговските си отношения с Китайската народна република особено ярко бе демонстрирано на международното икономическо съвещание в Москва (април 1952 г.).

Всички тези факти безпокояха силно САЩ. Все по-ясно ставаше, че усилията им да наложат на другите страни своето враждебно отношение спрямо Китайската народна република ще претърпят пълен провал. Деловите кръгове отправиха сериозни предупреждения до правителството.

На 30.III.1953 г. правителствата на Китайската народна република и Корейската народнодемократична република направиха съвместно заявление по въпроса за примирието. Прието бе американското предложение за размяна на болните и ранените военнопленници. Китайско-корейската делегация направи компромисно предложение по въпроса за репатриране на военнопленниците. Предложено бе воюващите страни да репатрират всички военнопленници, изявили желание за това, незабавно след прекратяване на военните действия. Останалите военнопленници следваше да бъдат предадени на неутрална страна с оглед справедливо да се разреши въпросът за тяхното репатриране.

Съветското правителство в специално заявление изрази пълното си съгласие с предложенията на КНР и КНДР. Световната прогресивна общественост и особено народите в Азия с подчертано одобрение приеха тази нова мирна инициатива.

Преговорите за примирие бяха възобновени на 23.IV.1953 г. Корейско-китайската делегация внесе конкретен план по въпроса за военнопленниците. Този план беше база за първоначалните разисквания. Но американската делегация скоро се отказа от положенията в плана, които сама бе предложила. Американската авиация извърши въздушно нападение над Северозточен Китай, в резултат на което бяха убити няколко души.

За САЩ беше много трудно да саботират повече сключването на примирие. На 8.VI.1953 г. бе подписано съглашение за репатриране на военнопленниците. Основните положения са следните:

9. Международните отношения в Далечния Изток...

- 130 -

В продължение на два месеца, след като съгласението за примирие влезе в сила, двете страни ще разменят военнопленниците, които изявят желание за това. Останалите военнопленници ще бъдат предадени под закрилата на комисия, съставена от представители на неутрални страни (бяха поканени Индия, Полша, Чехословакия, Швейцария и Швеция). В околностите на Панминчжон беше определено място за седалище на комисията. Страните се задължаваха да преведат разяснителна работа сред военнопленниците. Забрани се употребата на оръжие срещу военнопленниците.

Съгласувани бяха и всички въпроси от технически естество, включително и тези във връзка с дейността на комисията от неутрални страни.

Очакваното от всички примирие обаче отново се отложи. Този път Ли Син Ман излезе на преден план. Южна Корея отказа да изпрати свои представители за преговорите в Панминчжон. Отговорни лица от правителството заявиха, че Южна Корея ще продължи войната без съюзници, че няма да допусне на своя територия войски на неутрални страни във връзка с изпълнение на съгласението за примирие, че редица положения от съгласението за репатриране на военнопленниците са неприемливи и т.н.

Междувременно Ли Син Ман наруши съгласението относно военнопленниците. "Освободени" бяха повече от 25 000 военнопленници от Корейската народна армия.

Преговорите в Панминчжон отново бяха прекъснати. САЩ предварително бяха уведомени за предприемането на тия провокационни действия.

Ли Син Ман, използвайки затрудненото положение на САЩ, се опита да издействува нов договор за военна и икономическа помощ на Южна Корея и да запази американските войски на Тайван за неопределен срок. Айзенхауер даде обещание да започнат преговори за сключване на такъв договор веднага след подписване на съгласението за примирие.

Китайската народна република и Корейската народнодемократична република остро реагираха. В техните протестни ноти бе разобличена предателската политика на Ли Син Ман, съюзът му с американските империалисти и отговорността му за отлагане на примирието. Англия, Франция и Австралия осъдиха също поведението на Южна Корея. Генералният секретар на ООН Д.Хамаршелд направи специално заявление по този случай. Индия предложи да бъде свикана извънредна сесия на Общото събрание на ООН.

9а Международните отношения в Далечния Изток...

На 10 юли в Панминчжон преговорите бяха подновени, а на 27.VII. 1953 г. бе подписано съглашението за примирие. Основните положения в него са:

Създава се демилитаризирана зона с ширина 4 км. Двете страни оттеглят армиите си на два километра от демаркационната линия.

Прекратяват се военните действия по суша, море и въздуха 12 часа след подписване на съглашението за примирие.

Войските се изтеглят от демилитаризираната зона. Прекратява се прехвърлянето в Корея на нови войкови подкрепления. Създават се десет пункта за подмяна на оръжие и войкови части.

Създават се две комисии, които ще следят за изпълнение на съглашението: военна комисия от представители на въоръжените сили на двете страни; комисия от представители на четири неутрални страни - Полша, Чехословакия, Швеция, Швейцария, с право да създават свои инспекционни групи.

Потвърждават се задълженията, поети в съглашението, за репатриране на военнопленниците.

В срок до 3 месеца от подписването на съглашението за примирие да се свика политическа конференция на заинтересуваните страни с участие на представители на двете страни за мирно разрешение на корейския въпрос.

Прекратена бе войната срещу миролюбивия корейски народ, разпалена от американския империализъм. Три години кръвопролития, варварски бомбардировки и политически натиск не сломиха волята на корейския народ за свобода и независимост. Наред с него мъжествено се сражаваха и китайските доброволци. Въоръжената интервенция на капиталистическите държави бе отбита.

Пред корейския народ стои задачата за мирно обединение на страната върху демократични основи.

С подписването на примирието в Корея пропаднаха опитите на американските империалисти да пренесат пожара на войната и върху територията на Китай. Провалиха се усилията на Чан Кай-ши и неговите вдъхновители и покровители от Вашингтон да възстановят с помощта на международните реакционни сили властта на помещиците и компрадорската буржоазия в Китай.

Останаха напразни и усилията на САЩ да изолират Китайската народна република от останалите капиталистически страни. Фактически САЩ останаха сами в усилията си да наложат политическа и икономическа блокада на младата Китайска република. Още по-печално завършиха усилията им да наложат морска блокада на Китайската народна република.

Прекратяването на войната в Корея представляваше крупна победа за демократичните сили и голямо поражение за американската агресивна политика. Претендентите за световно господство на дело показаха безсилието си да се справят с решителността и волята на народите да бранят докрай своята свобода и независимост.

Войната в Корея даде мощен тласък на национално-освободителното движение в колониалните и полузависимите страни. Солидарността между азиатските народи се разгърна с пълна сила. Същевременно разкриха се вътрешни непреодолими противоречия между държавите от капиталистическия лагер.

Войната в Корея разобличи напълно американската политика като проводник на най-реакционни планове и стремежи за установяване на колониално господство над изостаналите в своето развитие страни.

Стана очевидна необходимостта да бъдат пресечени завинаги опитите на САЩ да използват ООН за провеждане на своите агресивни цели. Демократичните принципи на ООН могат и трябва да служат като основни ръководни начала в международните отношения. Това се отнася преди всичко до принципите за мирното разрешение на международните спорове и недоразумения.

Събитията в Корея показаха, че за в бъдеще нито една проблема в Азия не може да се разрешава без прякото участие на Китайската народна република.

Съветският съюз се утвърди напълно в съзнанието на всички колониални и зависими страни като решителен борец против подтисничеството и експлоатацията, за свободата и независимостта на всички народи. Неговата активна миролюбива политика изигра важна роля в разобличаване на американските интервенти, в организиране силите на мира.

Войната в Корея потвърди констатацията, направена на XX конгрес на КПСС, че силите на мира са нараснали до такава степен, че могат да се наложат обуздаващите безумните сили на войната и разрушенията.

*

Двете линии по отношение на корейския въпрос продължават и след сключването на примирието. Американските империалисти не се отказаха от намерението си да включат Корея във военностратегическите си планове.

САЩ нарушават съглашението за примирие. По-късно, на 1.X.1953 г., те наложиха на Южна Корея "Договор за

- 133 -

взаимна отбрана", съгласно който американските войски останаха на територията на Корея. Броят на американските войски може неограничено да се увеличава. Създава се формална възможност армията на Ли Син Ман да отбранява територията на САЩ. Този договор нарушава грубо съглашението за примирие.

САЩ осуетиха свикването на политическа конференция за окончателното и цялостно уреждане на корейския въпрос. Това трябваше да стане в тримесечен срок от сключването на съглашението за примирие. САЩ се противопоставиха в конференцията да участвуват редица азиатски страни (като Индия например), пряко и жизнено заинтересувани от възстановяване на мира в Корея. Това беше ново нарушение на съглашението за примирие в Корея.

САЩ нарушиха специалното съглашение за репатриране на военнопленниците и съответните положения от съглашението за примирие. В началото на 1954 г. те насилствено задържаха 21 000 корейски и китайски военнопленници, които, вместо да бъдат репатрирани съгласно договорните условия, бяха предадени и насилствено включени в армията на Ли Син Ман. В по-малки мащаби същото нарушение се извършва ежедневно.

Това положение засилва още повече напрежението в международните отношения. Под натиска на световното демократично мнение западните империалистически държави бяха принудени да приемат свикването на Женевското съвещание за намаляване напрежението в международните отношения. Окончателното мирно уреждане на корейския въпрос беше един от двата главни въпроса, включени в дневния ред на съвещанието.

В обсъждането на корейския въпрос не бяха допуснати редица азиатски страни, пряко заинтересувани от разрешаването на корейския въпрос. Вместо тях при разглеждане на този въпрос взеха участие 12-те страни, които под флага на ООН подпомагаха американската интервенция. В съвещанието бяха поканени представители на Корейската народнодемократична република, Южна Корея и Китайската народна република.

Министърът на външните работи на Корейската народнодемократична република Нам Ир направи конкретно предложение за възстановяване единството на страната и осигуряване условия за демократичното ѝ развитие.

Основните положения са следните:

Да бъдат проведени свободни общокорейски избори за национално събрание, което ще образува единно правителство на Корея.

Да се създаде общокорейска комисия от представители на Северна и Южна Корея, като бъдат представени

и най-големите демократични обществени организации от двете части на Корея. Комисията да съдействува за подготовка и провеждане на изборите, за икономическо и културно сближение между Северна и Южна Корея, за изготвяне на проект за общокорейски избиращи закон, който да осигури действително демократичен характер на изборите без каквато и да било намеса отвън и давление на местните власти и терористични групи.

Всички чуждестранни войски да бъдат изтеглени от територията на Корея в шестмесечен срок.

Най-непосредствено заинтересуваните държави от поддържането на мира в Далечния Изток да признаят необходимостта от мирното развитие на Корея и да съдействуват за най-скорошното обединение на Корея в единна, независима демократична държава.¹

Делегациите на Съветския съюз и Китайската народна република подкрепиха изцяло предложенията на Корейската народнодемократична република.

"Обединението на Корея по мирен начин - заяви Чжоу Ен-лай - е дело на самия корейски народ; ето защо за провеждането на свободни избори в цяла Корея и за отстраняване на намесата отвън трябва преди всичко да бъдат изтеглени всички чуждестранни войски от Корея."²

Съветският представител анализира дълбоките промени, настъпили в живота на азиатските народи през Втората световна война.

"В настояще време - заяви съветският представител - опитите да се провежда старата колонизаторска политика завършват все повече с очевиден провал... Нежеланието да се считат с историческите промени в развитието на народите в Азия не може да оправдае политиката на тези държави, които и в настояще време виждат своята задача в запазване на реакционните клики и колониалните режими в Азия..."

Предложенията, направени от министъра на външните работи на КНДР, отговарят на националните възжелания на корейския народ да възстанови единството на родната страна и на интересите за укрепване на мира между народите."³

САЩ отхвърляха едно след друго предложенията на Корейската народнодемократична република и другите социалистически страни. Те не се отказват от намере-

¹ Вж. Заявлението на Нам Ир от 27.IV. 1954 г., сп. "Новое время", приложение към бр.19, стр. 5 - 6.

² Цит. по-горе приложение, стр.9.

³ Цит. по-горе приложение, стр.13 - 14.

нието си да задържат Южна Корея под своята власт и да разпространят реакционния режим на Ли Син Ман и над Северна Корея. Не изложиха цялостна програма за разрешение на корейския въпрос. Предлагаха общокорейските избори да се проведат под контрола на ООН, а чуждестранните войски да се изтеглят на етапи.

Представителите на социалистическите страни в стремежа си да възстановят единството на Корея и осигурят условия за демократичното ѝ развитие приеха предложението при положение международният контрол при провеждане на изборите да бъде осъществяван от представители на неутрални държави.

САЩ отхвърлиха съветското компромисно предложение да се подпише съглашение само по въпросите, по които гледищата съвпадат или са сходни. Американската делегация отхвърли и предложението на социалистическите страни да бъде приета декларация, съгласно която до окончателното уреждане на корейския въпрос държавите се задължават да не предприемат никакви действия, заплашващи мира в Корея.

САЩ явно демонстрираха нежелание да бъде уреден корейският въпрос. Преговорите бяха прекратени безрезултатно на 15.VI.1954 г.

Двете части на Корея останаха в предишното състояние. Северна Корея продължава развитието си като социалистическа страна. Тя постига огромни успехи в икономическото си и културното си развитие. Стана фактор за запазване на мира в Далечния Изток.

Реакционният режим на Ли Син Ман превърна Южна Корея в американска колония и плацдарм за нови нападения. Правителството на Южна Корея отхвърля всички предложения на Корейската народнодемократична република да бъдат установени дружески отношения между двете части на страната с оглед да се постигне обединението на Корея. САЩ отхвърлиха и неколкото предложения на Китайската народна република и Съветския съюз да бъде свикана специална политическа конференция с участието и на азиатските страни, на която корейският въпрос да получи окончателно разрешение.

По вина на САЩ и другите империалистически държави единството на Корея не е възстановено. Южна Корея при реакционния режим на Ли Син Ман е превърната в огнище за разпалване на нова война в Далечния Изток.

*

Икономическата блокада, наложена на КНР, донесе отрицателни последици за американската икономика и за тази на капиталистическите страни, които в една или друга степен се опитват да бойкотират Китайската народна република. САЩ изгубват китайския пазар, изгубват важен суровинен източник за своята индустрия и широк пазар за своите индустриални произведения. Те отхвърлят изобщо идеята да установят с КНР икономически отношения, изградени на принципа на равноправието и взаимната изгода.

Деловите среди в САЩ все по-ясно съзнават необходимостта от възстановяване на нормални икономически отношения с КНР. Те упражняват натиск върху политическите ръководни среди за ликвидиране на това ненормално положение. Айзенхауер е принуден да направи известни отстъпки в това отношение. В началото на 1954 г. президентът събщи, че САЩ ще продължат да оказват финансова помощ на Англия, Франция, Италия, Дания и Норвегия независимо от обстоятелството, че тези страни изнасят материали със стратегическо значение за Китайската народна република и другите страни от социалистическия лагер.

Законът Бетъл фактически изгубва своето значение (по силата на този закон, приет в 1951 г., държавите, които изнасят за Китай "стратегически материали", се лишават от финансова помощ от САЩ).

Капиталистическите държави все повече намаляват ограниченията в търговията си с Китайската народна република. Характерно в това отношение е решението от 1957 г. на Англия, Франция, Италия, Германската федерална република, Белгия и Япония да намалят контрола върху търговията си с КНР.

Не издържа политическата блокада, наложена на Китайската народна република. Редица капиталистически държави признават КНР и установяват с нея редовни дипломатически отношения. Пропада опитът да се наложи режимът на Чан Кай-ши като единствено законна власт на Китай.

САЩ създават теорията за съществуването на две китайски държави. Фактически болшинството от капиталистическите държави само формално признават режима на Чан Кай-ши. Марионетните власти в Тайван имат дипломатически и консулски представители в повече от 40 страни. През 1957 г. на Тайван само 13 държави имат дипломатически представители. Все повече се разширява кръгът на държавите, които установяват редовно дипломатически връзки с Китайската народна република.

- 137 -

САЩ незаконно задържат представителите на Чан Кай-ши в ООН. Китай е една от петте велики държави, основатели на ООН. Китайската народна република многократно поставя въпроса за възстановяване на законните ѝ права в ООН - да има постоянен представител в Съвета за сигурност и представители в останалите органи на ООН. Представителите на Чан Кай-ши при това положение следва да бъдат отстранени, тъй като китайският народ се представлява от Централното народно правителство на Китайската народна република.

Съветският съюз подкрепя това основателно искане. В редица заявления и специални инициативи демократичните сили в ООН и извън нея поставят този въпрос. Империалистическите държави срещат все по-големи трудности да държат Китайската народна република извън ООН. Разрешението на този въпрос неминуемо ще се наложи.

Американската агресивна политика спрямо Китай търпи неуспехи и в други две направления. Пропадат опитите да се активизира южният фланг. Частите на Чан Кай-ши в Бирма не успяха да навлязат в южните райони на Китай. Американската политика не можа да застави голямата част от капиталистическите държави да възприемат враждебно отношение към Китайската народна република, да прекъснат напълно отношенията си с нея и предприемат въоръжена интервенция.

Г л а в а VI

РЕПУБЛИКА ИНДИЯ

Разпадането на колониалната система след Втората световна война доведе и до освобождаване на Индия. Четиристотин млн. население се изскубна от колониалния гнет и получи възможност за самостоятелно политическо и икономическо развитие. Това събитие оказва огромно влияние върху общия ход на политическото развитие след Втората световна война и по-специално върху националноосвободителното движение в Азия.

В продължение на два века английският капитализъм извличаше огромните богатства на Индия. Формите на колониалната експлоатация се меняха, а грабежът се засилваше. Индия - страната с древна култура и огромни природни богатства - изостана в своето икономическо и политическо развитие. Тя бе превърната в огромен доставчик на суровини и пазар за английската индустрия. Не напразно Индия бе наричана "най-ценният брилянт от короната на Британската империя". Това означава, че Индия е най-доходният придатък в икономиката на колониална Англия.

Индийският народ никога не се помири с положението на безправен колониален роб. Новата история на Индия е фактически история на непрекъсната героична борба за освобождаване от английското колониално робство.

В процеса на антиколониалната, антиимпериалистическата борба се създадоха редица политически партии и организации, които оглавиха националноосвободителното движение: Всеиндийският национален конгрес, Индийската комунистическа партия, Всеиндийският конгрес на профсъюзите и др.

Октомврийската социалистическа революция оказва огромно влияние за развитието на освободителното движение в Индия. Под влияние на работническата класа и нейния боеви авангард - комунистическата партия, националноосвободителното движение в Индия придоби масов, организиран и политически целенасочен характер.

Пред Третия конгрес на Коминтерна (1920 г.) В.И. Ленин направи следната констатация:

"Британска Индия стои начело на тези страни (има предвид колониалните и зависими страни, борещи се за национално освобождение - б.а.) и в нея революцията толкова по-бързо нараства, колкото по-значително се развива в нея, от една страна, индустриалният и железопътният пролетариат, колкото по-зверски става терорът на англичаните, които прибягват все по-често към масови убийства (амритсар) и към публични изтезания и т.н."

Втората световна война ускори победата на индийското националноосвободително движение.

Индия бе обявена за воюваща страна през септември 1939 г., без фактически Англия да вземе нейното съгласие.

Войната предизвика огромни промени в икономиката на страната. Удължените и застрашени морски пътища от метрополията до Индия заставиха Англия да допусне развитие на тези отрасли от промишлеността, които непосредствено задоволяваха военните нужди (морският транспорт на Англия към азиатските страни се извършваше по край Южна Африка, тъй като Средиземно море през значителна част от периода на войната бе контролирано от германските и италианските въоръжени сили). Това се отнася преди всичко за военната и химическата промишленост и в значително по-малка степен за металургическата. Тежката промишленост, както и преди, не получи никакво развитие. Същото се отнася и до транспорта, който поради военните условия бе още повече затруднен. Общият уровень на промишлеността остана приблизително довоенният.

Войната ускори развитието на местния национален капитализъм. Индийските капиталисти увеличиха извънредно много печалбите си (в машиностроителната индустрия например - до 100 %, в захарната - до 50 % и т.н.).

Засили се централизацията на индийския капитал, който успя да закупи акции от редица английски предприятия и компании, предимно такива от каменовъглената, чаената и ютената промишленост. Английският капитал запази монополното си положение.

Задълбочиха се противоречията между националната буржоазия и английския монополистичен капитал. Това

В.И. Ленин, т. 26, стр. 428.

обстоятелство даде силно отражение върху политическия живот на страната.

Засили се проникването на американския капитал в Индия. За това благоприятствуваха следните обстоятелства: съобщенията между Англия-метрополията и Индия бяха извънредно много затруднени; Англия фактически изпадна във финансова зависимост от САЩ и за нея беше много трудно да се противопостави на американското проникване в нейните колонии и сфери на влияние. По силата на закона "заем-наем" Индия получи над 2 млрд. долара. Създадена бе специална американска комисия в Индия за контрол върху изразходването им.

В края на войната (1945 г.) на САЩ се падаха 25,7 % от вноса в Индия, срещу 7,3 % през 1938 - 1939 г. и 21,2 % от износа на Индия срещу 8,3 % през 1938 - 1939 г.

В същото време участието на Англия във външната търговия на Индия спадна. От вноса в Индия през 1938 - 1939 г. на Англия се падаха 30,6 %, а през 1945 г. - 19,8 %. През 1938 - 1939 г. Англия поглъщаше 34 % от индийския износ, а през 1945 г. - 29 %!

Американското икономическо проникване в Индия се изрази и в създаването на най-разнообразни смесени комисии, обединени американоиндийски предприятия в редица отрасли на промишлеността и т.н.

САЩ разгърнаха и твърде широка политическа дейтелност в Индия. Главното им внимание бе насочено към дискредитиране на английската колониална политика в Индия.

Американският печат и най-разнообразни американски мисии, които посещаваха Индия, рисуваха в най-розова светлина бъдещите икономически отношения между САЩ и "независима" Индия. Същевременно САЩ най-старателно спъваха развитието на тежката индустрия в Индия - необходимата предпоставка за нейната независимост.

САЩ не оказваха реална подкрепа на антиимпериалистическото народно движение в Индия. Тяхната непосредствена и главна цел беше не освобождаване на Индия, а пълното ѝ подчиняване на американския капитал.

Шумната политическа пропаганда на САЩ не можа да прикрие стремежа им да изместят колониална Англия

⁷ Вж. "Новейшая история стран зарубежного Востока" Москва, 1957 г., т. III, стр. 119.

от позициите ѝ в Индия. Американският колониализъм се различава само по форма и в известна степен по своята бруталност и размах на грабителските стремежи.

Войната оказа влияние и върху политическия живот в страната. Под претекст да се запазят редът и спокойствието в Индия, Англия предприе редица административни мерки, които фактически бяха насочени срещу националноосвободителните движения (забрана на митинги, събрания, право на полицейските органи да разтурват политически организации и др.). Тези мерки обаче не задушиха националноосвободителното, антианглийско, антиколониално движение. Непосредствено след включване на Индия във войната в страната разрасна мощно антивоенно движение. Митинги, демонстрации и стачки обхванаха всички градове.

Поставяха се два политически въпроса: 1) характерът на войната и участието на Индия в нея; 2) отношенията между Англия и Индия.

Работническата класа, селячеството и дребната буржоазия бяха движещите сили в националноосвободителното движение. През цялото време националната буржоазия ръководеше националноосвободителната борба. Това обстоятелство главно определи и характера на средствата за борба против английското колониално робство. Гражданското неподчинение остана основен метод на борбата.

Ръководните сили не можаха правилно да схванат и разяснят на масите освободителния, антифашисткия характер на войната. Масовите прояви минаваха под лозунга против войната.

"Отношението на индийската национална буржоазия към войната беше двойствено. От една страна, крупната буржоазия се стремеше да използва военната конюнктура, създадена в страната, за повишаване на своите печалби. Крупната буржоазия активно участва в предприятията, които ѝ донасяха големи печалби, например в различните правителствени комитети по снабдяване на армията, по разпределяне на военните поръчки в индийската промишленост и т.н. Индийските делови кръгове охотно сътрудничеха с английските. Обаче индийската буржоазия вече не се задоволяваше с положението си на младши партньор на чуждестранния капитал. Тя се стремеше към пълно развитие на икономическите възможности на страната. Старяеше се да стане пълн господар на пазара, който досега дели с английските империалисти.

Именно в периода на Втората световна война се засили стремежът на индийската буржоазия към властта, към самостоятелна политическа роля.¹

Ясно бе поставен въпросът за предоставяне политическа независимост на Индия. Националният конгрес предяви това искане още на 14. IX. 1939 г. чрез публикуване на специална декларация по повод на военната криза. Този документ има важно политическо значение за по-нататъшното развитие на националноосвободителното движение в Индия.

В декларацията открито и остро се поставяше въпросът за независимостта на Индия. Участието на Индия във войната зависеше от разрешаването на този предварителен въпрос. Заявяваше се, че поведението на Англия спрямо Индия ще бъде указание за демократично-освободителния или грабителскоимпериалистическия характер на самата война, в която Англия включи и Индия.

"Ако войната се води, се казва в декларацията, в името на защитата на статуквото, империалистическите владения, колонии, интересите на отделни групи и привилегиите, Индия не може да се обвърже с нея. Ако пък в нея се решава съдбата на демокрацията и световния ред, основан на демокрацията, тогава Индия е дълбоко заинтересувана от нея.

Комитетът (Работният комитет на Националния конгрес - б.а.) не иска на този етап да вземе окончателно решение, докато не стане напълно ясно, в името на какво се води борбата, какви са действителните ѝ цели, а също и докато не стане ясно положението на Индия сега и в бъдеще..."²

Особен интерес представлява и тази част от декларацията, в която се изтъква несъвместимостта на империалистическата политика с истинската демокрация.

"Ако Великобритания се бори да запази и разшири демокрацията - се казва в този отговорен документ, - тя непременно е длъжна да премахне империализма в собствените си владения...

Свободата днес е неделима и всеки опит да се запази империалистическото господство в която и да е част на света неизбежно ще доведе до ново бедствие."³

¹ Вж. цит. по-горе труд, стр. 123 - 124.

² Дж. Неру, "Откриването на Индия", София, стр. 546 - 548.

³ Цит. по-горе произведение, стр. 546.

- 143 -

В декларацията се прави опит да се предвидят последиците от войната.

"Кризата, която преживява Европа, засяга не само нея - това е криза за цялото човечество и тя няма да мине като другите кризи и войни, без да остави незасегнати основите на днешния свят... Тя без съмнение ще промени облика на света в политическо, социално и икономическо отношение...

Конфликтите и противоречията, нараснали след Втората световна война, трябва да бъдат отстранени и да се установи ново равновесие. Това равновесие може да бъде основано само на премахването на гнета и експлоатацията на една страна от друга и се преустройват икономическите отношения върху по-справедлива основа в интерес на общото благо."

Декларацията на Националния конгрес от 14. IX. 1939 г. представлява не само настоятелно и обосновано искане за политическа независимост на Индия. Същевременно тя е важен документ, в който се прави известен политически анализ на причините, характера и последиците от военната криза, в която светът току-що навлизаше.

Индийската комунистическа партия (в началото на войната беше нелегална) взема също ясно отношение по двата въпроса. Тя прецени войната като империалистическа и от страна на Англия, осъди остро фашизма и предложи да се използва военнополитическата криза за извоюване на политическа независимост за Индия. Тя разгърна масова политическа разяснителна работа под лозунга: "Против войната - за политическа независимост на Индия."

В резолюцията на Политбюро на Индийската комунистическа партия (ноември 1939 г.) се казва:

"Революционно използване на военната криза за постигане на национална независимост - това е централната задача, която стои пред националните сили в новия период... Военната криза засилва и изостря хилядократно конфликта между британското правителство и индийския народ. Противопоставянето на военните мероприятия разраства; борбата започва."

В отговора на английското правителство въпросът за националната независимост на Индия бе заобиколен. Фактически неговото разрешение се отлагаше за неопределено време.

¹ Цит. по-горе произведение, стр. 547.

Националният конгрес и комунистическата партия остро реагираха. Редица провинциални правителства подадоха оставка. Антивоенното и антианглийското движение вземаха още по-масов и по-остър характер.

По повод отказа на английското правителство да даде положителен отговор на индийското искане за политическа независимост Дж. Неру пише:

"...И все пак ние се надявахме, че самите събития ще накарат ръководителите на Англия да отхвърлят своите тесни империалистически възгледи, да проявят далновидност и да приемат нашето предложение, като сложат край на старата вражда между Англия и Индия и насочат ентузиазма на народните маси и ресурсите на Индия в услуга на войната...

Те отговориха с отказ на всички наши молби. Стана ясно, че те желаят да виждат в нас не свои приятели и колеги, а само роби, които изпълняват техните заповеди...Ние не можехме да се помирим с такова положение, тъй като това би означавало предателство и отказ от всичко, за което сме се борили и което придаваше някакъв смисъл на нашето съществуване."

При това натегнато положение Англия беше принудена да даде по-определен отговор. Тя обеща (вицекралят на Индия) във възможно най-кратък срок Индия да получи статут на доминион. Същевременно Англия си запазваше правото да държи свои войски в Индия в продължение на 30 години.

По такъв начин Англия продължаваше окупационния режим в Индия за още няколко десетилетия, а обещанията за предоставяне независимост придобиваха твърде илюзорен характер.

Антивоенното, антиимпериалистическо, антианглийско движение обхваща цялата страна. През 1940 г. се проведеха 322 стачки, в които участваха над половин млн. работници, главно от текстилната, камено-въглената и захарната промишленост. Работническата класа предявяваше не само икономически искания (повишаване с 15 % на работническите заплати), но същевременно под влиянието на комунистическата партия издигаше и политически лозунги - против войната, за политическа независимост.

Селяните не изоставаха от тази борба. В страната разрасна движение за подобряване икономическото положение на селяните. В някои райони тази борба придоби

Цит. по-горе произведение, стр. 549.

организиран характер. Тя бе насочена главно срещу помещиците и лихварите. Но общите политически искания също намериха отражение.

Комунистическата партия също участва в тая борба. В индустриалните центрове тя се развиваше по нейно ръководство.

"По това време Националният конгрес предприе кампания за индивидуално гражданско неподчинение (за ръководител бе избран Махатма Ганди). Националният конгрес отвлечаше вниманието от масовите прояви на неподчинение, които твърде лесно биха могли да придобият революционен характер. В своята борба за независимост на Индия Националният конгрес използваше методите на ненасилие, което изразяваше нежеланието на експлоататорските класи в Индия да отидат към решително крушение на съществуващия ред."

В този етап само най-реакционните партии и слоеве от населението се обявиха за участие във войната. Феодалната върхушка и компрадорската буржоазия виждаха във фашизма опора за своето социално положение.

Политическата атмосфера в Индия коренно се промени, след като хитлеристка Германия нападна Съветския съюз (юни 1941 г.). Засили се освободителният характер на войната. Комунистическата партия издигна лозунга за участие в народната война против фашисткото настъпление. Същевременно борбата за политическа независимост и национално правителство продължаваше с нарастваща сила.

Разширяването на войната чрез създаването на тихоокеански боен театър (декември 1941 г. с нападението на Пърл Харбър) окончателно промени политическата обстановка в Индия. Бързото японско разширение в Югоизточна Азия създаде сериозна опасност за Индия. Това положение се отчиташе не само в Индия, но с не по-малка тревога и в Англия.

Английското правителство предприе бързи мерки за омекчаване на отношенията с Индия. Задържаните водачи на Националният конгрес бяха освободени. Англия направи конкретни предложения за уреждане бъдещото положение на Индия.

В началото на 1942 г. (месец март) сър Стафорд Крипе посети Индия и направи следните предложения от името на Британския военен кабинет:

¹ Вж. "Новейшая история стран зарубежного востока", т. III, стр. 124.

Международни отношения в Далечния Изток...

1. След свършване на войната Индия ще получи правата на доминион и ще се превърне в индийски съюз в който ще влизат провинциите и княжествата. За последните се осигурява възможност да запазят предишните си отношения с Британската империя или да образуват отделни доминиони.

2. След свършване на войната чрез съдействието на провинциалните законодателни събрания, ще бъде изработена индийска конституция.

3. Запазва се съществуващото положение до свършване на войната. Английското правителство носи цялата отговорност за отбраната на Индия.

Националният конгрес, комунистическата партия и другите буржоазни партии отхвърлиха английското предложение. Само Мюсюлманската лига го подкрепи, тъй като виждаше в него начин за разделянето на Индия въз основа на религиозния принцип и следователно за образуване на Пакистан.

Английското предложение всъщност не разрешаваше нито една проблема от настоящото положение в Индия. То се отнасяше изключително за периода след войната.

От друга страна, и най-главно, предложеният план създаваше възможност за разделяне на Индия на отделни слаби единици, които много лесно ще бъдат държани в зависимост от Англия. Политически, исторически и икономически съображения изискваха на всяка цена да се запази единството на Индия.

"Прогрес в Индия, пише Дж. Неру, бе възможен само при едно реалистично и правилно планиране за цяла Индия, защото различните области взаимно си задоволяваха нуждите. Индия, взета в цяло, представляваше могъща и самостоятелна единица, докато всяка област поотделно ще бъде слаба и зависима от другите.

Предложенията нямаха предвид никакъв определен конкретен план за разчленяване на Индия. Те откриваха неограничени възможности за отделянето на множество единици - както провинции, тъй и княжества.

Индия се превръщаше в шахматна дъска, съставена от десетки номинално независими или полунезависими княжества. Много от тях се опираха на военната поддръжка на Англия, за да запазят своите самодържавни режими. На страната не се осигуряваше нито политическо, нито икономическо единство и Англия имаше пълната възможност, както преди, да осъществява своето господство както в политическата, тъй и в икономическата област чрез контролираните от нея многобройни дребни княжества."⁷

⁷ Вж. Дж. Неру, цит. по-горе труд, стр. 587 - 588

10а Международни отношения в Далечния Изток...

Принципиалният въпрос беше следният - да се създаде или не национално правителство. Преговорите с Крипс продължиха. Споровете се въртяха около въпроса за предаване поста министър на отбраната изцяло на Индия, което означаваше отговорността за отбраната на Индия да се поеме от индийския народ.

Английските империалисти се страхуваха да предадат оръжие в ръцете на индийския народ.

Междувременно японците продължаваха настъпление то си на юг. Опасността за нахлуване в Индия ставаше все по-непосредствена. Паниката в Индия се засилваше заедно с придружаващите я последици - дезорганизация на съобщителните средства, грабежи, несигурност за гражданския живот.

Крипс внезапно замина за Англия и преговорите се преустановиха.

"Действителната проблема, пише Дж. Неру, бе да се предаде властта в ръцете на националното правителство. Това беше стар спор между индийския национализъм и английския империализъм. И в този спор английската господстваща класа в Англия и Индия бе напълно решена, без да се съобразява с войната, да задържи онова, което имаше. Зад нея стоеше внушителната фигура на Уйнстън Чърчил."

Националният конгрес все по-ясно се ориентираше върху характера на войната. В резолюцията на Изпълнителния комитет на Националния конгрес от 8.VIII. 1942 г., известна под наименованието "Вън от Индия", се казва:

"...Свободата на Индия ще вдъхне надежда и ентусиазъм в сърцата на народите от Азия и Африка...

Комитетът не се стреми да затрудни ни най-малко отбраната на Китай и Русия, чиято свобода е скъпа и трябва да бъде запазена, или да отслаби отбранителната способност на обединените нации."

Националният конгрес не направи в този момент обаче и втората крачка - минаване към въоръжена борба. Той призова народа на масова борба въз основа на принципа на ненасилието.

Работническата класа правилно насочваше националната съпротива. Борбата срещу фашизма беше борба и за свободата на колониалните народи. Освобождението на Индия изискваше организирана въоръжена борба.

¹ Цит. по-горе произведение, стр. 597.

² Цит. по-горе произведение, стр. 614 - 615.

Напрежението в страната нарастваше. На следния ден (9.VIII. 1942 г.) бяха извършени арести на видните ръководители на Националния конгрес, дейци на комунистическата партия и други изтъкнати патриоти.

Масово въстание заля цялата страна. Селските маси спонтанно се вдигнаха. Английската административна власт беше фактически преустановена в много селски и градски общини. Полицейските и военните власти предприеха най-жестоки мерки. В страната бяха учредени специални съдилища, освободени от задължението да прилагат установената процедура.

"Тези съдилища, пише Дж. Неру, осъдиха хиляди хора на дълготраен затвор, а мнозина дори и на смъртно наказание. Явната и тайната полиция бяха всесилни. Коруptionята нарасна до гигантски размери... Всички видове обществена дейност, ако не бяха в полза на правителството, бяха забранени."

Строгата цензура не позволи светът да узнае истината за английските жестокости в Индия.

Английското правителство беше принудено през същото лято (1942 г.) да позволи легално съществуване на комунистическата партия. Положението на Англия всъщност се определяше от съпротивата на съветската армия по бойните фронтове срещу фашистката военна машина. Численият състав на комунистическата партия нарасна от 5000 през 1942 г. на 30 000 в началото на 1944 г. Броят на работническите професионални организации също разрасна. Сред профсъюзното движение комунистическата партия завоява голямо влияние.

Потенциалните сили на съпротивителното движение нарастваха. През 1944 г. военната и политическата обстановка коренно се промениха. Разгромът на фашистките сили беше ясен. Япония правеше отчаяни усилия да задържи доминиращото си положение в басейна на Тихия океан.

През април 1944 г. японски части навлязоха в източните райони на Индия. Английското правителство предприе бързи отбранителни мерки. Голяма част от водачите на Националния конгрес бяха освободени. Под напора на масите и приближаване края на войната между Националния конгрес и Мюсюлманската лига беше установено единодействие по редица важни въпроси. Това обстоятелство силно безпокоеше Англия. Тя беше принудена да се съобразява с него.

Вж. цит. по-горе произведение, стр. 632.

След свършване на войната антиколониалното движение в Индия взема широк размер. Разрасна участието на работническата класа. В много места антиимпериалистическата борба се водеше под нейно пряко ръководство, въпреки че националната буржоазия запази докрая положението си на хегемон в националноосвободителното движение.

Стачното движение придоби интензивен характер. През 1946 - 1947 г. в стачките участваха до 2 000 000 работници. "Характерна черта на следвоенното стачно движение - пише В. Я. Василева - е тенденция към всеобща стачка, обхващаща цели отрасли на промишлеността, търговията или държавния апарат, този или онзи промишлен център и даже цялата страна."

В 1946 г. избухва въстание в индийската военноморска флота.

Разрасна участието и на селските маси в антиимпериалистическата борба. Заздрави се съюзът между работниците и селяните. Борбата на селските маси се разгърна в най-разнообразни форми. Тя обхващаше ту една, ту друга провинция. Въпреки това недостатъчно организиран характер селското движение се превърна мощен фактор в антиимпериалистическата борба.

Буржоазията стана по-настъпателна. Националният конгрес бързо се ориентираше към по-решителни и революционни действия.

В резултат на тая продължителна и упорита борба и общия ръст на демократичните сили след Втората световна война Англия бе принудена да даде политическа независимост на Индия.

През 1947 г. английският парламент прие закон, по силата на който Индия се признава за независима държава със статут на доминион.

Английският империализъм приложи и спрямо Индия своята стара и изпитана практика - разделяй и владей. Използувани бяха религиозните различия. Индия бе разделена на две части - Индийски съюз и Пакистан. Отделните княжества получиха възможност самостоятелно да решат въпроса за присъединяването си към Индийския съюз. Англия разчиташе да използва и по-нататък отделните князе за разложение вътре в съюза.

Англия се възползува и от икономическата изостаналост на Пакистан (в сравнение с Индия), за да ги

В. Я. Василева, "Распад колониальной системы империализма", Москва, 1958 г., стр. 387.

- 150 -

противопостави един на друг. Зависимостта от английския капитал остана да тежи върху икономическото развитие на двете страни и особено в много по-голяма степен върху Пакистан.

Това обстоятелство засилваше противоречията между местната буржоазия и английския империализъм. От друга страна, задълбочаваха се и противоречията между труда и капитала вътре в самата страна.

Бързото разрастване и укрепване на демократичните сили (преди всичко образуването на Китайската народна република) създаде благоприятни обективни условия за пълно освобождаване на индийския народ.

На 26.1.1950 г. Индия бе провъзгласена за суверенна демократична република. Тя получи държавна самостоятелност.

Индия навлезе във втория етап от борбата срещу империализма - пред нея с голяма острота се постави задачата за извоюване на икономическа независимост.

Икономическата изостаналост на страната и изкуственото и разделяне предизвикаха големи затруднения относно снабдяването с продоволствие и някои видове суровини. С голяма острота стои проблемата за отстраняване на глада. През 1952 г. райони с население около 30 млн. бяха изпаднали в страшен глад.

Около 40 % от държавните капитални вложения отиваха в селското стопанство (по-голямата част от тях за иригационни съоръжения).

Към края на първата петилетка (1955 г.) производството на селското стопанство беше увеличено с повече от една пета. Същевременно намаляваше се зависимостта на Индия от вноса на продоволствие.

Индустриализацията на страната беше втората основна проблема в областта на икономиката.

"Антииндустриализаторската политика на империалистическите държави - пише Р. А. Уляновски, - бе заменена с политика на затормозване: процеса на индустриализацията на Индия чрез установяване от монополите високи цени на оборудването и кредита и овладяване значителна част от капитала на индийските предприятия, които се изграждат с участието на тези монополи."

Р.А. Уляновский, "США и индустриализация Индии", Советское востоковедение, 1958 г., бр. 4, стр. 37.

- 151 -

Чуждестранните частни капитали и по-специално американският не се насочиха към създаване на индустриални предприятия в Индия, тъй като се страхуваха от национализация. Американският капитал се ориентираше към преработващата, а не добивна индустрия. По този начин той искаше да прикрие колонизаторската си природа.

Индустриализацията на страната се извършваше с помощта на държавните капиталовложения. Успехите в това отношение бяха относително задоволителни.

"Именно в Индия, - пише Р.А.Уляновски. - в най-голяма степен се прояви икономическото съдържание на разпадането на колониализма, което се заключава в индустриализиране на една слабо развита страна на национална и антиколониална основа, във формата на развитие на държавен капитализъм."

Индия преодолява своята икономическа изостаналост чрез развитие на държавния капиталистически сектор, предпазвайки се, доколкото това е възможно, от зависимостта на американския и английския капитал.

Съществуването на световната социалистическа система и готовността на социалистическите държави да окажат безкористна икономическа помощ за индустриализацията на изостаналите страни е решаващ благоприятен фактор, от който се възползва и Индия. Финансовата помощ от социалистическите страни превишава по размер тази от всички капиталистически страни, взети заедно. Тази помощ е дадена на много по-изгодни условия и съдействува за развитието на тежката промишленост в Индия - предпоставка за нейната икономическа и политическа независимост.

При това положение Индия има възможност да получава чуждестранни заеми и субсидии и от капиталистическите страни, непридружени с политически условия, като участие в агресивни блокове, предоставяне бази на нейна територия, определяне специално отношение по даден политически въпрос и т.н.

Големите империалистически държави правят опити да поставят Индия отново под своя зависимост, да я откъснат от пътя на самостоятелно икономическо и политическо развитие, да я вплетат в мрежата на своята агресивна политика. Има редица прояви в това отношение.

Вж. цит. по-горе труд, стр. 38.

Чуждестранният капитал проникна и в Пакистан. Вътрешната и външната политика на страната се развиват под влиянието на американската агресивна политика. Не се извършва демократизиране на политическия живот. Икономическото развитие на страната изостава. Полуфеодалният характер се запазва във всички сектори на общественно-политическия и икономическия живот. Страната бързо се милитаризира. Пакистан е включен в империалистически агресивни блокове. Създава се постоянно напрежение в отношенията с Индия. Раздухват се религиозните различия и противоречия.

Империалистическите държави създадоха изкуствен спор и въоръжен конфликт между Индия и Кашмир още в 1947 г. Разпалиха сепаритични тенденции с цел да превърнат Кашмир в американска база и се намесят във вътрешните работи на Индия.

Едва не се дойде до въоръжено стълкновение между Индия и Пакистан във връзка с княжеството Джунагарх, разположено в пограничната област.

По-късно, 1950 г., такова положение се създаде във връзка с Тибет.

Индия старателно отблъсква всички опити да бъде въвлечена във въоръжен конфликт с която и да било страна. Принципът за разрешаване на споровете чрез мирни средства стана ръководно начало в нейната външна политика.

Индия жизнено е заинтересувана от запазването на мира. В обстановка на война тя не би могла да създаде и укрепи своята икономическа независимост, без която рискува да загуби и политическата си самостоятелност. Индия не само отбягва преки военни ангажменти, но тя системно и настойчиво действа за запазване на мира. Нейната политика в това отношение е напълно реалистична. Тя изхожда от разбирането, че мирът е неделим, което означава, че спокойното развитие, а може би и съществуване на Индия ще пострада при една война даже при положение, че Индия не участва в нея.

Индия постепенно се оформя в мощен фактор за запазване на мира. Миролюбивата ѝ политика се прояви преди всичко във връзка с отрицателното ѝ отношение към агресивните военни групировки. В тях тя вижда една от причините за изостряне на международната обстановка.

Индия правилно вижда в агресивния Североатлантически блок средства за защита и поддържане на колониалния режим. Д-р. Неру, анализирайки договора, разкри неговия агресивен характер.

Индия осъди усилията на империалистическите държави да създадат т. нар. тихоокеански пакт (1950 г.). Заяви, че тя няма да участва в него. Това бе една от първите прояви на миролюбивата млада република.

Индия много рязко разобличи всички усилия за създаване на агресивен блок в района на Близкия и Средния Изток. Тя взема отрицателно отношение към предложението за създаване на т.нар. средноизточно командване (1951 г.). По-късно осъди двустранните агресивни пактове, сключени между държавите от този район като предварителен етап към създаване на многостранен агресивен блок.

В редица официални документи индийското правителство осъди американската политика в Близкия и Средния Изток като политика, която създава напрежение в този район, влошава отношенията между Индия и Пакистан и приближава "студената война" до границите на Индия. Също така рязко осъди и сключения след това Багдадски пакт.

Индия отказа да участва в подготовката и създаването на агресивната групировка в района на Тихия океан, известна под наименованието Манилски договор СЕАТО. Благодарение на нейното отрицателно отношение и разяснителна работа в този военен блок не участват голямата част от държавите в Югоизточна Азия. Точно остана азиатски блок, без азиатски държави.

В противовес на американската политика на създаване на военни агресивни блокове Индия предприе усилия и постигна значителни резултати в създаване на зона на мира в Азия. Идеята за оставане извън военни групировки, за така наречен неутрализъм, си проби път сред азиатските народи. Тази идея се превърна в значителен фактор за запазване на мира в Азия и целия свят. Индия има голяма заслуга в това отношение.

Миролюбивата политика на Индия се прояви и във връзка с редица основни проблеми от следвоенния живот на азиатските народи. Преди всичко тя продължи традиционните връзки на сътрудничество и дружба с великия китайски народ. Напразни останаха усилията да я вплетат в интригите и позорните действия, кои целеха да задушат Китайската народна република. Тя призна Китайската народна република и установи дипломатически отношения с нея.

Индия гласува против резолюцията, с която съвместно предназначено Китайската народна република бе обявена за "агресор" (януари 1951 г.). Индия отхвърли резолюцията, с която се налага ембарго върху търговията с Китайската народна република (май 1951

Индия взе правилно отношение и по въпроса за Тайван. Тя винаги е разглеждала Тайван и прибрежните острови като част от китайската територия. Дж.Неру заяви: "Що се касае до нас, то ние признахме народното правителство на Китай и не признахме Формоза като самостоятелна държава, считайки я като част от Китай."

По такъв начин Индия категорично отхвърли идеята за съществуването на два Китая, лансирана съзнателно от американските империалистически кръгове.

Индия подкрепи многократните опити на съветското правителство да бъдат възстановени законните права на Китайската народна република в ООН. В 1950 г. (на V сесия на Общото събрание) Индия внесе проект-резолуция за правото на Централното правителство на Китайската народна република да представлява Китай в ООН.

Корейският въпрос беше пробен камък за миролюбивото на всяка страна. Индия решително отказа да изпрати свои войски в подкрепа на американската агресия в Корея, която се провеждаше под флага на ООН. Впоследствие тя предприе редица ценни инициативи и положи огромни усилия за възстановяване на мира в Корея. Тя непрестанно подчертаваше, че корейският въпрос не може да бъде разрешен правилно без участието на Китайската народна република.

В резултат на съвместните усилия на Китайската народна република, Съветския съюз и Индия кръвопролитната война в Корея бе прекратена.

Индия подкрепи народите на Индокитай в борбата им за независимост. Тя се обяви против войната в Индокитай. В нея видя акт на най-груба намеса на западните държави във вътрешните работи на Индокитай. Индия положи огромни усилия за мирното уреждане на индокитайската проблема. Тя оказа влияние върху преговорите в Женева (1954 г.). Участва в международната комисия (Индия, Полша и Канада) относно Виетнам, Лаос и Камбоджа.

Обществено-политическият живот на Азия след Втората световна война се развива все повече под влияние на идеята за солидарност на азиатските народи. Създаде се вече движение за солидарност на народите от Азия и Африка.

Индия има огромна заслуга за сплотяване и организиране на азиатските народи. По нейна инициатива

Вж. в "Правда", 18.II.1955 г.

- 155 -

бяха свикани първите конференции на азиатските народи (1947 и 1949 г. в Делхи). Индия взе също активно участие в организирането и провеждането на Бандунгската и Каирската конференция. С нейното активно съдействие сътрудничеството между азиатските и африканските народи нараства във всички области на общественно-политическия и културния живот.

Движението за солидарност на народите от Азия и Африка разрасна в мощен фактор за запазване на световния мир. Същевременно то съдействува за по-бързото и окончателно разпадане на световната колониална система.

Индия проявява неотклонно своята миролюбива политика в ООН и при всички международни инициативи извън тази организация. Тя взе рязко становище по въпроса за необходимостта от разоръжаване и забрана опитите с ядрено оръжие. Индия вижда в разрешаването на тези въпроси реална предпоставка за запазване на световния мир.

Тя подкрепи и всички инициативи за намаляване напрежението в международните отношения, а някои от тях първа предприе.

Индия - довчерашната британска колония, израсна до положението на фактор за запазване на мира в извънредно кратък период. В голяма степен това се дължи на моралната и икономическата помощ, която младата република получи от страна на Съветския съюз.

Между Съветския съюз и Индия бяха създадени търговски отношения, които се осъществяваха чрез посредничеството на Лондон. Колониална Индия не поддържаше преки икономически отношения с никоя държава. Съветският съюз доставяше на Индия главно мед и нефтопродукти, а внасяше от Индия памук, юта и други суровини.

След освобождаването на страната икономическото сътрудничество между Съветския съюз и Индия се разшири и стана съществен фактор за запазване политическата независимост на страната и извоюване на икономическа самостоятелност. Икономическите отношения между двете страни са основани на принципа на равенството и взаимната изгода. Намалява броят на неравноправните, заробващи икономически договори, които обвързваха Индия с капиталистическите държави.

Икономическото сътрудничество се прояви преди всичко в областта на търговските отношения между двете страни. В края на 1953 г. бе сключено първото съветско-индийско търговско съглашение за срок от пет години. Разширява се стокообменът, разрешават се валутните въпроси, регулира се корабоплаването и

се учредяват търговски представителства в двете страни.

Обемът на търговията се увеличи 20 пъти през 1956 - 1957 г. в сравнение с 1952 - 1953 г. Главният артикул в съветския износ за Индия са черните метали, необходими за развитието на машиностроенето и другите отрасли на промишлеността в Индия. Съветският съюз изнася комплектно промишлено и друго оборудване за текстилната, химическата, електрическата, енергетическата и други отрасли на промишлеността.

Съветският съюз внася от Индия памук, юта, шеллак и др.

Успоредно с търговията се развива и техническо сътрудничество между двете страни. В 1955 г. Съветският съюз подписа съглашение, с което се задължи да построи до 1960 г. огромен металургически завод в Индия. Съветският съюз пое проектните работи, оборудването и техническото ръководство по монтирането и пускането на завода. Заводът бе построен предсрочно и предаден за експлоатация.

Съветският съюз оказва голяма помощ за развитието на нефтената промишленост в Индия. Съветски специалисти изследват местонахожденията на нефт, каменни въглища, мед, цинк, и други изкопаеми.

При посещението си в Индия Н.С.Хрущов заяви: "Наше искрено желание е Индия да стане такава велика и силна държава в икономическо отношение, каквато велика е сега по своя дух, по своята култура и по своето морално величие. Ние искаме тя да има високо развита промишленост, напреднало селско стопанство и висок жизнен уровень на народа. От своя страна ние сме готови да ви съдействуваме в това добро и забележително дело."

Разраства националното и културното сътрудничество между Съветския съюз и Индия. Хиляди младежи, техници, специалисти се обучават в Съветския съюз.

Индия с достойнство заема мястото на велика миролюбива азиатска държава.

Н.А. Булганин, Н.С.Хрущов, "Речи во время пребывания в Индии, Бирме и Афганистане", Москва, 1955 г., стр. 72.

Г л а в а VII

ДЕМОКРАТИЧНА РЕПУБЛИКА ВЬЕТНАМ

В продължение на около 20 години (1863 - 1884 г.) френските колониални власти успяха напълно да подчинят Виетнам, като го разделиха на три части: Южен, Централен и Северен. В 1887 г. Франция създаде така наречения Индокитайски съюз, в който първоначално влизаха Виетнам и Камбоджа, а в 1893 г. бе включен и Лаос. Властта бе съсредоточена в ръцете на френски генерал-губернатор.

Френският капитал сложи ръка върху огромните богатства на Индокитай: каменни въглища, олово, цинк, цветни метали, каучук и др. Селското стопанство стана също обект на най-груба експлоатация. В Индокитай бе приложена същата политика, както и по отношение на другите колонии - задържане на икономическото развитие, превръщане страната в суровинен придатък и пазар за индустриални произведения.

Във Виетнам станаха сериозни икономически промени през време на Първата световна война. Затруднените връзки с метрополията и непрестанно разрастващите се нужди на населението обусловиха развитието на национална индустрия - текстилна, индустрия, свързана с обработката на ориза, за строителни материали, за електрически материали, книжна и т.н. Националният капитализъм получи значително развитие.

Огромните природни богатства на Виетнам привлякоха вниманието на японския империализъм. Япония бе заинтересувана и от стратегическото положение на тая страна. Виетнам представлява важна изходна база за настъпление към южните райони на Китай, към Индия, Бирма, Малая, Сингапур, Индонезия, Австралия.

През време на Втората световна война и по-специално с капитулацията на Франция се създаде благоприятна обстановка за японското настъпление в Индокитай.

През юни 1940 г. правителството на Петен призна "законните", и то "особени" интереси на Япония в Индокитай. Подписано бе специално съглашение между две

те правителства. Франция закри пътя през северен Индокитай за южните провинции на Китай, през където САЩ и Англия снабдяваха националистически Китай с оръжие.

Последваха други съглашения, въз основа на които Япония зае редица летища в Северен Виетнам, а през есента на 1940 г. японските войски почти без съпротива влязоха в Ханой.

Също така по "договорен път" Петен предаде на Япония експлоатацията на огромните природни богатства на Индокитай. Почти целият износ на Индокитай се насочи към Япония.

През лятото на 1941 г. Япония, подготвяйки войната в басейна на Тихия океан, зае важните стратегически и икономически центрове в Южен Индокитай. Подписано бе съглашение за "съвместна отбрана на Индокитай".

В деня на нападението на Пърл Харбър (7.XII. 1941 г.) правителството на Виши сключи военен договор с Япония, по силата на който френските въоръжени сили се задължаваха да участвуват в разгрома на Англия, САЩ и съюзените с тях страни. Предателят Пете запази френската администрация в Индокитай с оглед да облекчи японския окупатор.

х

Героичният виетнамски народ не се примири с положението си на колониална страна. Борбата за свобода и независимост започна непосредствено след установяване на френските колониални власти в Индокитай. В своето развитие тя премина през три етапа. В първия етап - от 80-те години на миналия век до Първата световна война, феодалната класа се опита да оглави народното движение за прогонване на френския окупатор, като преследваше свои класови интереси.

През втория етап - от Първата световна война до световната икономическа криза (1929 - 1933 г.) националната буржоазия се бореше за ръководна роля в националноосвободителното движение.

През третия етап - от 1933 г. до освобождаването 1945 г., работническата класа под ръководството на комунистическата партия стана хегемон в борбата за освобождение.

Формите на борбата бяха най-разнообразни. В продължение на 80 години виетнамският народ десетки пъти се вдига на въстание против френския окупатор. Въставаха отделни области, отделни градове. Въстанията обхващаха и цялата страна. Отделни феодали,

сваленият крал, водачите на младата национална буржоазия и накрая работническата класа възглавяваха и ръководеха тия въстания.

Октомврийската социалистическа революция оказва решаващо влияние върху националноосвободителната борба. Активна и разностранна революционна дейност развиваха отделните комунистически организации. В 1930 г. те се обединиха в единна комунистическа партия на Индокитай. Партията изработи ясна и боева програма. Селяните станаха мощен съюзник на работническата класа.

Виетнамската комунистическа партия внесе организираност и целенасоченост в борбата за национално освобождение. Под нейно ръководство бе изграден широк антифашистки освободителен фронт (Виет Мин - 1940 г.).

Сплотиха се всички патриотични организации: комунистическата партия, професионалните съюзи, младежки и женски организации, дейтели от старите националистически партии и т.н.

Виет Мин създаде широка мрежа за организирана борба. През 1944 г., когато на Запад наближаваше окончателният разгром на фашистка Германия, освободителният фронт премина в широко настъпление. Най-напред бяха освободени 6 провинции в Северен Виетнам. Учреден бе временен комитет в освободените райони, който организира местно управление и продължи борбата за освобождение на цялата страна.

През пролетта на 1945 г. японският окупатор предприе широка акция за укрепване на позициите си в Индокитай, от задържането на които в голяма степен зависеше и задържането на Китай. Френските въоръжени сили и френската администрация почти навсякъде кугулираха, без да оказат съпротива. Част от френските гарнизони преминаха на китайска територия. Френските колониални власти и командният състав на въоръжените сили не се отзоваха на апела на Виетнамската комунистическа партия и Виет Мин за обща акция против японската армия. Народите на Индокитай сами трябваше да се справят с окупатора.

Япония създаде марионетно правителство и обяви Виетнам за "независима държава". Комунистическата партия и Виет Мин преминаха към подготовка за всеобщо въстание. Борбата обхвана цялата страна. Образовано бе временно правителство - временен народен комитет за освобождение на народа. Публикувана бе политическа програма, която предвиждаше широки демократични преобразования във вътрешно и външно отношение, а именно: продължаване борбата за свобода и не

зависимост до пълна победа, установяване на дружески отношения с всички демократични страни, денонсиране на договорите, подписани от Франция от името на Виетнам и т.н.

На 2.IX.1945 г. Общонационалното временно правителство на Виетнам (с председател Хо Ши Мин) обяви образуването на свободна и независима Демократична република Виетнам. В декларацията се казва:

"Народ, който води упорита борба против френското господство в течение на повече от 80 години, народ, който в последните години решително застана в редовете на съюзниците за борба против фашизма, този народ има право да бъде свободен, този народ трябва да бъде независим..."

Целият виетнамски народ е пълен с решителност, да мобилизира всички свои духовни и материални сили, да пожертвува своя живот и своето имущество в името на запазване своето право на свобода и независимост."

Народите на Лаос и Камбоджа също образуваха демократични правителства и обявиха своята независимост. Народните сили под мъдрото ръководство на комунистическата партия издържаха пълна победа.

Народното правителство пристъпи към възстановяване на ограбеното и разорено народно стопанство и установяване на пълен демократичен ред. Специално внимание бе отделено на регулиране отношенията с Франция.

Френският империализъм нямаше намерение да се лиши от огромните богатства на Виетнам и важните му стратегически позиции. Франция, изчаквайки благоприятния момент за настъпление, подписа предварително съглашение (6.III.1946 г.), в което "призна република Виетнам като свободна държава с право на свое правителство, парламент, армия, финанси, съставна част от Индокитайската федерация и Френския съюз". Франция си запази правото да поддържа във Виетнам до 15-хилядна армия с предназначение "да разоръжи окончателно японските войски".

Скоро след това (април 1946 г.) Франция наруши съглашението. Френските въоръжени сили предприеха нападение срещу младата република и успяха да окупира няколко провинции. Същевременно те създадоха

¹ „La Republique Democratique du Viet-Nam“ p. 5

- 161 -

Кохинхина в Южен Виетнам марионетно правителство. Франция не успя да овладее цялата територия поради силната и организирана съпротива на народа).

Агресивните планове на френското правителство бяха разкрити напълно на конференцията във Фонтенебло - Франция (юли 1946 г.), на която отношенията между двете страни трябваше да бъдат уредени и временното съглашение от март с.г. да бъде заменено окончателно.

Делегацията на Виетнам положи огромни усилия да постигне съгласие на базата: признаване независимостта на Виетнам, запазване единството на Виетнам в рамките на Индокитайската федерация, признаване правото на Виетнам да установява дипломатически връзки с другите държави, гарантиране на френските интереси във Виетнам.

Френското правителство не прие тези условия. Вщото време под председателството на върховния комисар на Франция в Индокитай бе открита конференция

Индокитайската федерация, на която бяха представени марионетните правителства на Камбоджа, Лаос и Кохинхина. Демократична република Виетнам не беше канена.

При това положение конференцията във Фонтенебло върши с подписването на временно съглашение, съгласно което преговорите ще бъдат възобновени в началото на 1947 г. Дотогава се запазва статуквото във Виетнам.

Френското правителство наруши и това съглашение. Френските колониални власти и въоръжени сили продължиха нападенията си над мирните виетнамски селища, шехабрабежи, унищожаваха складове, избиваха мирни жители. Те осъществяваха плана си отново да окупат цялата страна.

Френските въоръжени сили получаваха помощ от извъншния свят. В най-южната част на Индокитай бяха дебаркирани английски войски още в 1945 г. под предлог "разоръжат японските войскове части". От север Индокитайски Китай организираше провокации по границите с надежда да предизвика сваляне на народната власт. Директивни в това отношение даваше и лично Бао Дай, който по това време се намирал на китайска територия.

При тази тежка вътрешна и външна политическа обстановка народното правителство на Демократична република Виетнам успя да проведе широко обсъждане и приемане (ноември 1946 г.) на първата виетнамска демократична конституция.

Международни отношения в Далечния Изток.

След това събитие от огромно политическо значение виетнамският народ с още по-голям ентузиазъм се зае с възстановяването на народното стопанство и организирането на отбраната на страната.

Френските интервенти разгърнаха широки въоръжени действия срещу виетнамския народ. В първоначалния етап прицелна точка представляваше Южен Виетнам - главният производителен район на ориз и каучук. Сайгон бе окупиран. Главните центрове на Камбоджа и Лаос също бяха заети. Правителството на Лаос се установи на територията на Тайланд. Крайбрежието на Виетнам бе блокирано от френско-английската флота.

Под предлог "за разоръжаване на японската армия" войските на Гоминдана заеха страната на юг до 16-ия паралел (Централен Виетнам), а впоследствие въз основа на специално съглашение между френското правителство (Виши) и Чан Кай-ши китайските части бяха изтеглени и заместени от френски въоръжени сили.

От есента на 1946 г. ударът бе насочен на север. Френското командване разчиташе да получи бързо и окончателно разрешение чрез овладяване богатите райони по делтата на Червената река и удобните пристанища. Хайфон бе зает, а впоследствие след най-ожесточени сражения - и Сайгон, столицата на Виетнамската демократична република.

През 1948-1949 г. френското командване промени тактиката си. Изостави военните операции на широк фронт и премина към създаване система от укрепени пунктове. Френското командване разчиташе да държи под контрол цялата страна с възможно най-малко въоръжени сили и при най-малки рискове.

До края на въоръжената интервенция (1954 г.) Северен Виетнам бе главният театър на военните действия.

В първите години (до 1947 г.) народоосвободителната армия провеждаше тактика на активна отбрана. В този период тя се сформираше. Кадрите бяха обучавани за използване на новите оръжия, с които френската армия, снабдявана от САЩ, си служеше.

Виетнамското военно командване използва и партизанските отреди. Неговата тактика се оказа гъвкава, съобразена напълно със специфичните особености на страната. Към края на войната подготовката и въоръжението на освободителната армия отговаряха напълно на съвременните военни изисквания.

Войната във Виетнам продължи девет години. През това време народното правителство, възглавявано от Хо Ши Мин, направи 18 предложения на френското пра-

- 163 -

вительство за прекратяване на кръвопролитните военни действия, за разрешаване по мирен път спорните въпроси между двете страни при зачитане независимостта на Виетнам и интересите на Франция.

Междувременно френските правителства се сменяха едно след друго, но политиката спрямо Виетнам оставаше неизменна - продължаване на войната, с оглед да се възстановят и задържат предишните позиции на френския империализъм. Фактически Франция отхвърли всички предложения за мир.

Разгромът на френската окупационна армия се извърши в продължение на последните 4 - 5 години. Френският народ даде десетки хиляди жертви за интересите на френския империализъм. Последният решаващ удар бе нанесен при Диен Биен Фу, след което частите на народоосвободителната армия се приближиха до Ханой (военната крепост Диен Биен Фу бе освободена на 7 май 1954 г.)

х

В резултат на Втората световна война френският империализъм изпадна във финансова зависимост от САЩ. Последните използваха това обстоятелство, за да завоеват нови позиции в Югоизточна Азия. Суровинните богатства и стратегическото значение на Индокитай отдавна привличаха вниманието на американските империалисти. Франция се нуждеше от финансова и военна помощ, за да продължи войната във Виетнам. САЩ ѝ предложи такава. В Индокитай проникнаха не само американско оръжие и военни мисии, но и американски стоки и капитали.

През 1948 г. обемът на американските доставки на Индокитай беше 6 пъти по-голям в сравнение с 1938 г. Само за две години - 1946 - 1948 г., търговията на САЩ с Индокитай се увеличи 13 пъти.

САЩ извличаха богатите суровини на Индокитай. В периода от 1949 до 1953 г. около 90 % от каучука и 100 % от рловото на Индокитай бяха изнесени в САЩ. Американският капитал фактически ограбваше страната. Уровините почти не се заплащаха. Американските и мерикано-френските дружества и компании трупаха огромни печалби, като успяха да загратят и активите на японските предприятия.

Данните, използвани от С.А. Мхитарян, "Борба на народите на Виетнама, Лаоса и Камбоджи за национална независимост, демокрация и мир", Москва, 1944 г.

САЩ оказаха пряка политическа помощ на реакционните сили в Индокитай. През 1950 г. те признаха марионетните правителства на Виетнам (Бао Дай), Камбоджа и Лаос. След това им предоставиха заем от 64 млн. долара за борба срещу националноосвободително движение.

По силата на специални съглашения САЩ оказаха "икономическа помощ" на тия три правителства. "Помощта" се изрази в доставка на огромни количества оръжие, муниции, съоръжения. С помощта на американските заеми бяха изградени десетки военни, морски и въздушни бази, съобщителни линии със стратегическо значение, складове и т.н.

САЩ отпуснаха специално за военни нужди през 1950 г. над 380 млн. долара. Същевременно те поеха задължение да въоръжат в продължение на година и половина 200-хилядна армия от местното население. Изпратени бяха специални военни мисии, технически персонал, военни инструктори и др.

Съгласно с американските планове САЩ трябваше да снабдяват с оръжие в продължение на две години френския експедиционен корпус и туземните армии на трите марионетни правителства.

За периода от 1950 до края на 1953 г. САЩ са изпратили в Индокитай повече от 400 000 т военни материали, в това число 1400 бойни машини, 340 самолета, 350 военноморски кораба, 50 000 пушки, автомати и други лекострелкови оръжия, 240 млн. патрони и 15 млн. артилерийски снаряди.

През декември 1950 г. между САЩ и Франция бе подписано специално съглашение, съгласно което САЩ се задължават да окажат военна помощ на френските въоръжени сили в Индокитай.

Незаконната намеса на САЩ във вътрешните работи на Индокитай взе особено големи размери и открита форма след победата на китайския народ (1949 г.) и поражението на американските интервенти в Корея (1953 г.).

САЩ насърчаваха марионетните правителства да създават "национални армии". Франция се резервираше да създаде местна армия, въоръжена с модерна техника. Борбата за независимост в Индокитай беше навлязла в последната решителна фаза. Имаше опасност въоръженият народ да насочи даденото му оръжие към чужде-

¹ Вж. сп. "Комунист", Москва, 1954 г., бр. 5, стр. 80.

- 165 -

странните окупатори. САЩ упражняваха натиск върху Франция. Те настояваха войната да бъде продължена и да се създаде национална армия.

Американските "приятели" на Франция разчитаха да приберат напълно в свои ръце марионетните правителства и с тяхна помощ да утвърдят свое, американско господство в Индокитай, изтласквайки оттам французите.

Марионетните правителства, окуражени от САЩ и опирайки се на техните щикове, в края на 1953 г. обявиха "пълна независимост" и "излизане от Френския съюз". САЩ с възторг приеха тези "декларации", докато френските управляващи среди побързаха да ги окачествят като "несериозни". Противоречивите интереси между САЩ и Франция в Югоизточна Азия още повече се изостриха.

Напрежението във Виетнам достигна връхната си точка в началото на 1954 г. Народоосвободителната армия неудържимо напредваше. След освобождението на крепостта Диен Биен Фу тя достигна до стените на Ханой.

Във Франция се оформи широко движение за прекратяване на "мръсната война във Виетнам". Френската комунистическа партия разгърна огромна разяснителна работа. Тя застана начело на борбата за мир в Индокитай. Положението на управляващите кръгове ставаше неудържимо. Световното обществено мнение бе узряло за туряне край на кръвополитията във Виетнам.

САЩ рискуваха да изпуснат важни икономически и стратегически позиции в Югоизточна Азия. Те заеха враждебно отношение към решението за свикване на съвещание на ръководителите на четирите големи държави в Женева, на което трябваше да се разгледа индокитайската проблема и възстанови мирът в Индокитай.

САЩ противопоставиха своя план за "интернационализиране" на войната в Индокитай, съгласно който в помощ на френските въоръжени сили и тези на Бао Дай трябваше да се изпратят огромни въздушни сили от американската авиация, да се сформира "международен корпус" и доброволчески части.

"Чрез предоставяне значителна "помощ" на Франция за "подчиняване" на Виетнам, пише С.А.Мхитарян, американските управляващи кръгове разчитаха, първо, да засилят нейната зависимост от САЩ, второ, да

Вж. цит. по-горе списание, стр. 81.

приковат нейните сили в Далечен Индокитай и по този начин да отслабят нейната отбранителна способност в Европа и да я принудят да капитулира по въпроса за въоръжаването на Германия."

"...Разширението на войната в Индокитай - пише Е. Жуков - не е самоцел за американската дипломация. САЩ искат да използват този конфликт като предлог за засилване намесата в работата на Азия с цел все-странно да укрепят своите позиции в този район от земното кълбо, който отдавна е предмет на техните колониални възжелания."

Миролюбивите сили осуетиха реализирането на американския план. Женевското съвещание се състоя въпреки отрицателното отношение на САЩ и създаваните трудности от тяхна страна. Войната в Индокитай приключи. Започна нов етап в историята на Виетнамския народ - народ-победител.

х

Интересите на френския и американския монополистичен капитал пострадаха значително.

Печалбите на френските компании и акционерни дружества в Индокитай в началото на войната бяха около 400 млн. франка, а в 1951 г. - 7,5 млрд. франка. Френският едър капитал господствуваше в Индокитай чрез Индокитайската банка, свързана с всички големи компании. Само за периода 1946 - 1951 г. печалбите на тази банка се увеличиха повече от 10 пъти (от 49 млн. франка на 502 млн. франка).

Френските компании притежаваха 90 % от каучуковите плантации, почти всички промишлени предприятия, огромни площи, засявани с ориз, царевича и други култури. Индокитай заемаше второ място по износ на ориз (25 % от световния износ). До войната Индокитай произвеждаше над 75 000 т. каучук (в 1949 г. в Индокитай бе произведен едва 28 000 т. каучук). Индокитай изнасяше за Франция огромни и разнообразни количества селскостопански произведения.

Американският капитал проникна в Индокитай през време на войната пряко и косвено чрез френските компании и банки. Загубата на огромния пазар в Китай и Корея трябваше да се компенсира със засиленото проникване и експлоатация на Индокитай.

¹ С. А. Икитарян, цит. по-горе произведение, стр. 99.
² Вж. сп. "Новое время", 1954 г., № 17, стр. 13.

- 167 -

Становищата на САЩ и Франция на Женевското съвещание се определиха именно от тези икономически интереси, преплетени със стратегическите планове на американския империализъм за нападение над социалистическите страни. В навечерието на Женевското съвещание (29.III.1954 г.) Дълес откровено и нагло заяви това:

"Този район (има предвид Индокитай - б.а.) е богат с много видове суровини, като например олово, мед, каучук и желязна руда. Този район има голяма стратегическа стойност...Тук се намират най-важни военноморски и военновъздушни бази."

Женевското съвещание (август 1955 г.)

На Берлинското съвещание на министрите на външните работи на СССР, САЩ, Англия и Франция (февруари 1954 г.) бе постигнато съгласие да се свика в Женева през април същата година съвещание по въпросите за Далечния Изток и Югоизточна Азия: въпроса за мирното уреждане на корейската проблема и възстановяване на мира в Индокитай.

Свикването на Женевското съвещание имаше огромно международно значение. Пред представителите на 5-те велики държави (отговорни съгласно устава на ООН за поддържане на мира и сигурността) се поставяше задачата да възстановят мира в Далечния Изток и загасят едно опасно огнище на война.

От омиротворяването на района в Далечния Изток зависеше в голяма степен мирът в целия свят. Огромното политическо значение на Женевското съвещание се обуславяше и от факта, че за пръв път през последните години представителите на петте велики държави грябваше съвместно да обсъдят важни международни проблеми. Участието на Китайската народна република в Женевското съвещание означаваше нейното фактическо признаване от страна на САЩ, Англия и Франция.

Народите посрещнаха с голямо удовлетворение и надежди Женевското съвещание. Заслугата на Съветския съюз за неговото свикване бе огромна и безспорна.

Големите империалистически държави отиваха в Женева с надежда да запазят своите интереси в района на Далечния Изток. В тази борба противоречията им се развиха още по-ярко. САЩ употребиха много усилия с цел да осуетят свикването на съвещанието, а впоследствие - да не се постигне съгласие по разглежданите важни проблеми.

"САЩ разглеждаха Женевското съвещание не като дипломатическа среща за мирно уреждане на далекоизточните въпроси, а като място за интриги, насочени към разширяване на войната в Далечния Изток. Американските дипломати и техните оръжиеносци с откровен цинизъм разкриха намерението си да сринат съвещанието и да разширят войната в Азия."

По това време САЩ излязоха със своя план за продължаване на войната в Индокитай и провеждане на "обединени действия" или "интернационализиране" на войната.

В навечерието на съвещанието влиятелният американски вестник "Ню Йорк хералд трибюн" напълно ясно разкри отношението на САЩ: "Ние ще бъдем наистина удовлетворени, писа тоя вестник, ако резултатите от Женевското съвещание се окажат равни на нула."

При това положение ясно е какви големи трудности трябваше да преодолеят миролюбивите демократични сили на съвещанието в Женева и извън него, за да постигнат положителни резултати.

(В съвещанието относно Индокитай участваха: Демократична република Виетнам, Лаос, Камбоджа, Франция, СССР, Китайската народна република, САЩ и Англия.)

Френската делегация се опита да запази интересите на френския империализъм в Индокитай и предложи да се определят зоните, в които армиите на двете страни трябва да се установят; да се разоръжат партизанските отреди на цялата територия на Индокитай; да се разменят военнопленниците.

Делегацията на Демократична република Виетнам не отхвърли френските предложения, но аргументирано доказа, че мирът в Индокитай може да бъде възстановен и запазен само при положение, че големите империалистически държави преустановят намесата си в Индокитай, изтеглят войските си от територията на тая страна и признаят независимостта ѝ. При това положение може да се обсъжда въпросът за влизането на Виетнам в състава на Френския съюз.

Съветската делегация обърна сериозно внимание върху необходимостта от прекратяване на външната намеса в Индокитай и установяване контрол върху изпълнението на съглашението за възстановяване на мира в Индокитай с помощта на комисия от представители на неутрални страни.

Вж. сп. "Международная жизнь", Москва, 1954 г., бр. 1, стр. 3.

- 169 -

Делегацията на Китайската народна република взе активно участие в съвещанието. Нейните предложения представляваха значителен принос в усилията на демократичните сили да възстановят мира в Индокитай.

Китайската народна република предложи да се преустановят военните действия в Лаос и Камбоджа едновременно с прекратяване на военните действия във Виетнам и Международната комисия за наблюдение да следи за спазване на съглашението за примирие, като се включат и териториите на Лаос и Камбоджа.

Английската делегация, запазвайки интересите на британската колониална империя, възприе значително умерен курс в сравнение със становището на САЩ, които в стремежа си да се установят в Югоизточна Азия срещнаха съпротивление от страна на Англия и Франция.

Миролюбивите сили надделяха. На 21.VII.1954 г. бяха подписани съглашения за прекратяване на военните действия във Виетнам, Лаос и Камбоджа. Приета бе и заключителна декларация:

Военните действия във Виетнам, Лаос и Камбоджа се прекратяват. Установява се във Виетнам временна военна демаркационна линия, която минава близо на юг от 17-ия паралел. От двете страни на тази линия ще бъдат разположени въоръжените сили на двете страни - Демократична република Виетнам и Френския съюз. Войските трябва да се прегрупират и оттеглят в срок от 300 дена. Установява се демилитаризирана зона от двете страни на демаркационната линия с ширина 10 км. Уреждат се и редица други въпроси във връзка с точното установяване на демаркационната линия; оттегляне на въоръжените сили от съответните райони; режима за пребиваване и преминаване в демилитаризираната зона и двете части на Виетнам и т.н. (глава II).

Командуващите въоръжените сили се задължават да осигурят прекратяването на въоръжените действия едновременно по цялата територия на Виетнам, във всички зони на сраженията и за всички видове въоръжени сили на двете страни. Всяка от страните се задължава да обезвреди мините, взривните материали и всички други съоръжения, поставени от нея, които представляват опасност за другата страна.

Забранява се прехвърлянето във Виетнам на други нови войскови подкрепления и допълнителен военен персонал. Уреждат се и всички технически въпроси във връзка със смяната на войсковите части (глава III).

Забранява се внасянето във Виетнам на каквито и да било подкрепления от въоръжение, боеприпаси и други военни материали, като бойни самолети, единици

- 170 -

от военноморската флота, артилерийски оръдия, реактивни снаряди, оръжие и др. Установяват се специални пропускателни пунктове, които се поставят под наблюдение на международна комисия.

Страните се задължават да освободят и репатрират всички военни пленници и интернирани граждански лица, като подробно се определят условията, при които ще се извърши това.

Страните са отговорни за изпълнение на съглашението за прекратяване на военните действия. Установява се международна комисия за наблюдение и контрол върху изпълнението на съглашението. Тя се състои от представители на Канада, Индия и Полша под председателството на индийския представител.

Международната комисия контролира прегрупирането и прехвърлянето на въоръжените сили на двете страни, спазване на демаркационната линия, операциите по освобождаване на военнопленниците и интернираните граждански лица; пропускателните пунктове, през които евентуално би могло да се внесе оръжие, пристанищата, летищата и т.н.

Предвижда се създаване на стационарни и подвижни инспекционни бригади, съставени от офицери, членове на комисията, по равен брой от всяка страна.

За да се облекчи изпълнението на съглашението за прекратяване на военните действия, създава се и специална смесена комисия от еднакъв брой представители на военното командване на двете страни. Тази комисия трябва да осигури едновременно и общо прекратяване на военните действия във Виетнам, прегрупиране на въоръжените сили на двете страни, спазване на демаркационната линия и т.н.

Съглашенията за прекратяване на военните действия в Лаос и Камбоджа съдържат аналогични постановления.

Трите международни комисии за наблюдение и контрол действуват в тясно сътрудничество, като координират дейността си с помощта на своите генерални секретариати.

В трите съглашения точно се определят срокът и редът за прекратяване на военните действия и изтегляне на френските въоръжени сили и виетнамските доброволчески отреди и от територията на Лаос и Камбоджа.

Направени бяха и няколко заявления с голямо политическо значение, а именно:

Лаос се задължи да предприеме необходимите мерки да бъдат включени в националната общност всички граждани, без каквато и да била дискриминация, и да им се гарантират правата и свободите в конституция-

та; да се гарантират безопасността, правата и свободите на лицата, "участващи във военните действия на страната на народоосвободителната армия в Индокитай и в партизанските отреди".

Камбоджа също направи заявление за готовността си да осигури на всички граждани ползуване на свободите и правата, предвидени в конституцията, като ги включи без дискриминация в националната общност.

Особено голямо международно значение имат заявленията на Лаос и Камбоджа във връзка със забраната за използване на техните територии за агресивни цели.

Двете страни (в отделни заявления) изказват решимост "никога да не вземат участие в провеждане на агресивна политика и никога да не допускат използване на територията си за подобна политика".

Страните се задължават да не се присъединяват към никакво съглашение с други държави, ако в него се предвижда задължение да влязат във военен съюз, който не съответствува на принципите на ООН, на съглашението за прекратяване на военните действия или създава опасност за изграждане чуждестранни бази на тяхна територия.

Лаос и Камбоджа заявяват, че се задължават да разрешават всички международни спорове с мирни средства, така че международният мир, безопасност и справедливост да не бъдат застрашени.

Правителството на Франция заяви, че има намерение да изтегли своите войски от територията на Камбоджа, Лаос и Виетнам по молба на заинтересуваните правителства в срокове, съгласувани с тях. Изключение може да се допусне само при положение, че двете страни се договорят известно количество френски войски да бъдат оставени в определени пунктове и за определен срок.

По този начин се създава възможност френските окупационни армии да останат и за в бъдеще на територията на Индокитай. Фактически заобикаля се общото решение за изтегляне на всички чуждестранни въоръжени сили от територията на Индокитай. Марионетните правителства на Лаос и Камбоджа винаги могат да подирят съдействието на френските империалисти за подавяне на народнодемократичните движения в собствените си страни и укрепване на реакционните режими.

Френското правителство обаче беше принудено под напора на демократичните сили и след военното поражение в Индокитай да признае "независимостта и суверенитета, единството и териториалната цялост на Камбоджа, Лаос и Виетнам".

- 172 -

Пропаднаха плановете на американския империализъм да провали Женевското съвещание и осуети възстановяването на мира в Индокитай.

САЩ бяха принудени да направят също заявление, въпреки че напуснаха Женевското съвещание преди неговото приключване. Те декларираха, че приемат "за сведение" съгласенията относно прекратяване на военните действия във Виетнам, Лаос и Камбоджа и заключителната декларация, приета на Женевското съвещание.

Правителството на САЩ заяви, че ще се въздържа от заплахата или от използване на заплахата с цел да наруши постановленията на тия съгласения, тъй като това не би съответствувало на разпореденията на Устава на ООН. САЩ ще се отнасят с голяма загриженост към нарушението на тия съгласения и ще смятат, че това представлява сериозна заплахата за международния мир и безопасност.

САЩ не приеха "за сведение" последната точка от заключителната декларация, която предвижда консултацията между страните по въпроси, предадени от международната комисия, с оглед да се осигури строгото приложение на съгласението за прекратяване на военните действия в Лаос, Камбоджа и Виетнам.

САЩ си запазиха възможността самостоятелно да действуват за в бъдеще, въпреки че под напора на световните демократични сили бяха принудени да направят известни отстъпки.

Всички основни положения от съгласението за прекратяване на военните действия и заявленията на отделните страни бяха отразени в общата заключителна декларация.

Резултатите, постигнати на Женевското съвещание, имаха огромно политическо значение за намаляване напрежението в международните отношения, за укрепване позициите на демократичните сили.

Прекратена бе войната в Индокитай, която продължи около девет години. Загасено бе едно огнище на война, което можеше да се разшири над целия азиатски континент.

Създадох се условия за мирно демократично развитие на виетнамския народ, който трябваше да постигне обединението си по мирен път.

Националноосвободителното движение получи нов импулс. Героичната борба на виетнамския народ за свобода и независимост се увенча с победа.

Утвърди се авторитетът на Китайската народна република като първостепенна сила, без която за в бъдеще не може да се решава нито един въпрос в Азия.

- 173 -

Женевското съвещание представлява ново доказателство за миролюбивата политика на Съветския съюз неуморната му борба в защита на поробените колониални народи.

В Женева възтържествуваха демократичните принципи и за съвместно съществуване на държави с различна общественно-икономическа система и мирно разрешаване на международните спорове.

Азиатските народи нагледно се убедиха, че съзнателно натрапваната им идея за "демократичност на американската политика" е измама. Американският империализъм никога не е бил защитник на поробените колониални народи.

Пред Демократичната република Виетнам се разкри възможността за демократично развитие и участие в международния политически живот на страната на миролюбивите сили. Народното правителство на Виетнам използва напълно тия възможности.

Южен Виетнам възприе коренно противоположна политика. Правителството се опря изцяло на реакционните кръгове на страната - крупните земевладелци, католическата църква, компрадорската буржоазия. То прожда изцяло проамериканска политика.

САЩ се възползуваха от това благоприятно за тях състояние, за да закрепят влиянието си в Южен Индокитай и изместят окончателно френския империализъм. Последваха редица мероприятия в това отношение.

САЩ приложиха изпитаната си политика - отпуснаха "помощ" на Южен Виетнам непосредствено след приключване на Женевското съвещание във форма на заем от 100 млн. долара (есента на 1954 г.). През 1955 г. отпуснаха нов заем от 320 млн. долара, а през 1956 г. над 200 млн. долара.

САЩ се възползуваха от зависимостта, в която влякоха Франция, и успяха да овладеят най-важните ключови позиции в Южен Виетнам. Южновьетнамската армия се обучава от американски инструктори, снабдява с американско оръжие, Главното командване премина изцяло в ръцете на американски генерали. Предвижеше се вьетнамската армия да достигне в 1956 г. 1 000 000, а френската да се намали до 60 000.

Американският капитал се установи бързо в Южен Индокитай. Френските предприятия едно след друго преминаха в ръцете на американските фирми. Френският капитал ос намаляваше за сметка на американския. САЩ винаги главно произведения на леката промишленост, задоволяващи нуждите на богатите слоеве от населението.

- 174 -

В същото време се изнасяха извънредно важни суровини - олово, нефт, желязна руда, селскостопански произведения и т.н., на извънредно ниски цени.

Главната част от американските заеми се използваше за военни цели - доставка на оръжие, изграждане на военни съоръжения, бази, пътища със стратегическо значение и т.н.

САЩ подчиниха и политическия живот на страната. Населението бе лишено от най-елементарни демократични права и свободи. Преследват се всички борци за национална независимост. Използват се религиозните различия. Най-важните политически въпроси се решават не от марионетното южновietнамско правителство, не и от френските колонизатори, а направо от САЩ - от Вашингтон. По същество режимът в Южен Виетнам не се отличава по нищо от режима в колониите.

Под натиска на САЩ южновietнамското правителство не призна женеvските съглашения и установи курс на провалянето им. Бяха отхвърлени неколkokратните предложения на правителството на Демократична република Виетнам да се започнат съвещания-консултации относно подготовката за провеждане на свободни избори, които съгласно женеvските съглашения трябваше да се проведат през юли 1956 г.

Империалистическите държави, главно САЩ, попречиха да се обедини виетнамският народ в една държава, да премине към радикални и демократични преобразования в политическия си живот и бърз икономически подем, който би му гарантирал политическа независимост.

Страната продължава да бъде изкуствено разделена на две части.

В северната част Демократична република Виетнам е значителен фактор за мира в Азия. В южната - марионетното правителство под диктовката на САЩ непрестанно организира провокации и създава напрежение в целия район на Югоизточна Азия.

Пред народа на Виетнам и останалите народи на Индокитай стои отговорна и тежка задача - борба за пълна национална независимост, демократизиране на обществено-политическия живот, обединение на страната, запазване на мира в този район.

Г л а в а VIII

Я П О Н И Я

Японската политика се характеризира с изключителна агресивност. Завоевателните планове на японските управляващи кръгове винаги са представлявали голяма опасност за народите от Източна Азия.

Япония бе вторият след Германия стълб на фашистката коалиция през време на Втората световна война. Японската агресия се разпростря далеч на юг и обхваща целия район на Източна Азия и островните територии в Тихия океан.

През лятото на 1945 г. в продължение на три седмици Съветската армия разгроми елитната Квантунска армия. Япония капитулира. На 2.IX.1945 г. бе подписан актът за капитулацията на Япония.

Решения относно Япония

Както в Европа, така и в Далечния Изток Англия и САЩ провеждаха неискрена политика спрямо Съветския съюз. Те съзнателно отлагаха разгрома на държавите от фашистката ос, тайно ги подпомагаха, с надежда да изтощат Съветския съюз. От друга страна, империалистическите държави се следяха помежду си, стремяха се да си осигурят повече икономически и стратегически позиции след войната, надпреварваха се да вземат господстващо положение в капиталистическия свят. Въпреки тези противоречиви стремежи и тенденции на големите капиталистически държави Съветският съюз успя да запази единството на антихитлеристката коалиция до окончателния разгром на фашистката ос и да постигне съгласувани решения по най-важните въпроси, свързани с победоносното завършване на войната и демократичното устройство в следвоенния период. На конференцията в Кайро (ноември 1943 г.) представителите на САЩ, Англия и Китай (Рузвелт, Чърчил и Чан Кай-ши) обсъдиха положението в Далечния изток.

съгласуваните становища бяха изложени в специална декларация. Основните положения от този важен документ са следните:

Трите държави оповестиха решението си да не отслабват натиска срещу Япония по море, по суша и въздуха до окончателната и безусловна капитулация на Япония с цел да отнемат от нея всички острови в Тихия океан, които тя е окупираала след Първата световна война, да я заставят да върне на Китайската република всички китайски земи, като Манчжурия, Формоза, Пескадорските острови, и да освободи всички други земи, заети от нея с насилие, включително и Корея.

Решено бе Япония да освободи също така и всички други земи, които, тласкана от алчността си, е зела с насилие.

САЩ, Англия и Китай отново заявиха, че "не се домогват до никакви облаги за себе си и нямат ни най-малка мисъл за териториално разширение".

Демонстрирани бяха единството и непримиримостта на капиталистическите държави от антихитлеристката коалиция по отношение на японския агресор. Това обстоятелство в значителна степен импулсира борбата на азиатските народи против японския окупатор. Засилените военни действия създаваха благоприятни условия за близкия разгром на японския милитаризъм.

Още по-голямо значение за успешния изход на войната в Далечния Изток имаха решенията на Кримската конференция (февруари 1945 г.). Тук бе решен въпросът за участието на Съветския съюз във войната против Япония, което трябваше да стане два-три месеца след капитулацията на Германия. Указани бяха и условията, при които това участие ще се извърши, а именно: запазване статуквото на Външна Монголия, възстановяване правата на Русия, нарушени във войната през 1904 - 1905 г.; предаване Курилските острови на Съветския съюз.

Решенията на Кримската конференция осуетиха надеждите на най-реакционните сили да разстроят единството на великите държави от антихитлеристката коалиция. Съгласието на Съветския съюз да участва във войната против Япония предварително решаваше благоприятния изход на войната в Далечния Изток.

На Потсдамската конференция (юли 1945 г.) бе приета специална декларация, в която бяха конкрети-

Вж. "Сборник международни актове и договори", София, 1948 г., стр. 506.

- 177 -

зирани най-важните условия във връзка с капитулацията на Япония. Декларацията бе подписана от САЩ, Англия и Китай. Впоследствие към нея се присъедини и Съветският съюз.

Съюзните държави предупреждаваха Япония за огромния размер на въоръжените сили, които предстоеше да бъдат използвани срещу нея, и за безсмислито да отхвърля по-нататък предложението за безусловна капитулация.

"Доиде време за Япония да реши, се казва в декларацията, ще се намира ли, както досега, под властта на тези силни милитаристични съветници, неразумните сметки на които доведоха японската империя до прага на унищожаването, или ще тръгне по пътя, указан от разума."

Предлаганите от съюзниците условия се свеждат до следното:

1. Завинаги да бъдат отстранени от властта и да се отнеме влиянието на тези сили, които заблуждаваха японския народ, заставяйки го да тръгне по пътя на световни завоевания. (Имат се предвид най-реакционните сили от феодалната върхушка, компрадорската буржоазия и милитаристичните висши кръгове, които заедно с императора определяха безумната агресивна политика на Япония.)

2. Окупацията на Япония ще продължи, докато бъдат създадени реални доказателства, че възможността Япония да води война е напълно унищожена.

3. Съгласно с условията на Каирската декларация суверенитетът на японската държава ще се ограничи върху четирите големи острова и някои по-малки, които ще бъдат допълнително указани.

4. На японската армия ще бъде осигурена възможност да се завърне в домашните си огнища и да води мирен и творчески живот.

5. Японските военни престъпници да бъдат най-сурово наказани.

Японското правителство трябва да отстрани всички пречки за възраждане и укрепване на демократическите права и свободи, свободата на словото, религията и мисълта, уважение на основните права на човека и т.н.

¹ Вж. "Сборник действующих договоров, соглашений и конвенций, заключенных СССР с иностранными государствами", выпуск XI, Москва, 1955 г., стр. 105.

² Международните отношения в Далечния Изток...

6. Япония да има възможност да поддържа и развива своята индустрия с изключение на военните отрасли. Япония да има достъп до източниците на суровини. Ще ѝ се отнеме обаче възможността да упражнява контрол върху тях. Ще ѝ се гарантира участие в мирната търговия.

7. Окупацията ще бъде прекратена, след като бъдат постигнати изброените цели и бъде създадено мирно и отговорно правителство, съобразно със свободно изразената воля на японския народ.

Условията на Потсдамската декларация представляват конкретна програма за изграждане на Япония като демократична и миролюбива държава.

На 8.VIII.1945 г. съветското правителство заяви, че се намира в състояние на война с Япония от следващия ден - 9 август.

"Съветското правителство счита, се казва в заявлението, че такава негова политика е единственото средство, способно да приближи настъпването на мира, да освободи народите от по-нататъшни жертви и страдания и да даде възможност на японския народ да се избави от тези опасности и разрушения, които бяха преживени от Германия след нейния отказ за безусловна капитулация."²

На 2.IX.1945 г. на борда на американския боен кораб "Мисури" Япония подписа акта за безусловна капитулация. Основните положения са следните:

1. Япония прие условията на Потсдамската декларация.

2. Японският императорски генерален щаб, всички японски въоръжени сили и всички японски въоръжени сили, които се намират под японски контрол, капитулират безусловно пред съюзните държави.

3. Японските въоръжени сили прекратяват военните действия, като не допускат никакво разрушаване или повреждане на военното и гражданското имущество.

4. Гражданските, военните и морските официални лица се задължават да изпълняват всички указания, заповеди и директиви на върховния командващ на съюзните държави, като продължават своите служебни задължения.

5. Японският императорски генерален щаб се задължава незабавно да освободи всички военнопленници

¹ Вж. цит. по-горе сборник, стр. 104-106.

² Вж. "Правда" от 9.VIII.1945 г.

- 179 -

на съюзните държави и интернираните граждански лица, намиращи се под контрола на японците, като им осигури пълна защита, издръжка и предаване в посочените места.

6. Императорът и японското правителство са подчинени на върховния командувач на съюзните държави.¹

В заключителната си реч генерал Макартър заяви между другото:

"Потсдамската декларация ни задължава да осигурим освобождението на японския народ от робството. Ще бъдат предприети други важни мерки, за да се неутрализират военният потенциал и енергия на японската раса."²

Под контрола на съюзното върховно командване предстоеше да се извърши демилитаризация и демократизация на Япония. За улеснение на тази задача Московското съвещание на министрите на външните работи на СССР, САЩ и Великобритания (декември 1945 г.) взе решение да бъде създадена специална Комисия за Далечния Изток и Съюзнически съвет за Япония. Към това споразумение се присъедини и Китай.

Комисията за Далечния Изток бе съставена от представители на СССР, САЩ, Великобритания, Китай, Франция, Холандия, Канада, Австралия, Нова Зеландия, Индия и Филипините. Страните участвуват с по един представител, освен ако няма друго решение. Решенията се вземат с обикновено мнозинство, което трябва да включва представителите на САЩ, Англия, СССР и Китай.

Комисията за Далечния Изток има следните главни функции:

1. Да определя политическата линия, принципите и главните основни положения, съгласно които Япония ще може да изпълни задълженията си съобразно с условията за капитулация.

2. Да разглежда отново по молба на всеки член всяко нареждане, дадено от главнокомандувачия на съюзническите сили, както и всички решения, взети от главнокомандувачия във връзка с политическата линия, чието приложение влиза в компетентността на комисията.

¹ Вж. "Външната политика Советского Союза в период течественней войны", Москва, 1946 г., т. III, стр. 480-481.

² Вж. същия сборник, стр. 482 - 483.

Комисията няма право да прави препоръки относно военните действия и уреждането на териториалните въпроси.

Правителството на САЩ има специални функции, а именно: да изготвя директивите, съгласно с политическата линия, провеждана от комисията, и да ги предава на главнокомандуващия. Комисията е властна да преразгледа и евентуално измени тия директиви или решения.

Всички директиви, макар от временен характер, които засягат съществени промени в конституционното устройство на Япония или промени на контролния режим, или сменяването на цялото японско правителство, ще се дават само след проучване и постигане на съгласие между членовете на Комисията за Далечния Изток.

Комисията ще преустанови функциите си по решение на мнозинството, включително представителите на САЩ, Англия, СССР и Китай.

Седалището е Вашингтон. Всеки член има право да се ползува от необходимия брой военни и граждански съветници.

Съюзническият съвет за Япония има следния състав: председател - главнокомандуващия или неговия заместник (който същевременно ще представлява и САЩ), по един представител на СССР и Китай и един общ представител на Англия, Австралия, Нова Зеландия и Индия.

Съюзническият съвет за Япония има предназначение да дава съвети на главнокомандуващия съюзническите сили по въпросите относно осъществяване на условията за капитулацията, окупацията и контрола над Япония; относно изпълнението на нарежданията, допълнящи тия условия.

Главнокомандуващият представлява изпълнителната власт на съюзните държави в Япония. Той оповестява всички заповеди във връзка с изпълнението на условията за капитулацията, окупацията и контрола над Япония, както и съответните наредби, допълващи тия условия. Ако някой член на съвета не е съгласен с главнокомандуващия по съществени въпроси, последният преустановява обнародването на заповедите във връзка с тези въпроси, докато бъде постигнато съгласие по тях в Комисията за Далечния Изток.

Токио е седалище на Съюзническият съвет за Япония.

Вж. комюникето на Московското съвещание на министрите на външните работи, декември 1945 г., "Сборник международни актове и договори", София, 1948 г., стр. 534 - 537.

- 181 -

В организационната структура и политическото предназначение на Комисията за Далечния Изток и Съюзническият съвет за Япония е залегнал принципът за особената отговорност на четирите велики държави за възстановяване и запазване на мира в Далечния Изток (СССР, САЩ, Англия и Китай). Единодушието на тия държави е необходимо условие за решаване на важните въпроси във връзка с практическото осъществяване на условията за капитулацията на Япония и преустройството ѝ на демократични начала.

Отклонени бяха неоснователните американски претенции да притежават монополното право за разрешение на проблемите в Далечния Изток. Създаден бе Общосъюзнически орган, който ще определя политиката по отношение на Япония. Създаден бе контролен орган, в който четирите големи държави имат равноправно положение.

Решенията на съюзническите държави, оформени в редица конференции и отговорни междуправителствени документи, създават реална база за демилитаризирането и демократизирането на Япония, за превръщането ѝ от постоянно огнище на война и заплаха за мирното съществуване на народите в Източна Азия във фактор на мира и прогреса. Интересите на японския народ и световния мир изискваха най-строг спазване на тия решения.

САЩ подриват съюзническите решения относно Япония

Поражението на Япония предизвика важни изменения в Далечния Изток.

Японската колониална империя се разпадна. Корея, Манчжурия и Формоза излязоха от състава на Япония и се освободиха от положението на колония. Създадох се благоприятни условия за основни демократични преобразования в Корея.

Страните от Източна и Югоизточна Азия бяха освободени от японската военна окупация. Създадох се условия за мощен подем на националноосвободителното движение. Разкриха се възможности за историческата победа на китайския народ.

Възстановени бяха законните права на Съветския съюз върху Курилските острови и Южен Сахалин.

Разгромен бе главното огнище на война в Далечния Изток — японският милитаризъм. Укрепнаха демо-

кратичните сили. Разкри се перспектива за мирно съжителство на народите от Източна Азия.

Демилитаризирането и демократизирането на Япония бяха най-главната и непосредствена задача, от правилното и неотложно разрешаване на която зависеше запазването и разширяването на демократичните придобивки във вътрешния и международния живот на народите от Далечния Изток.

Очертаха се две линии, два подхода към разрешаване на тия основни проблеми. Съветският съюз и всички демократични сили (преди всичко тези в Азия) активно съдействаха за разоръжаването и демократизирането на Япония. Обратно, САЩ, подкрепяни от най-реакционните среди в другите империалистически държави, откриха поход срещу съгласуваните демократични решения относно следвоенното устройство на Япония.

САЩ бяха улеснени в провеждането на тази реакционна политика от обстоятелството, че фактически американските войски окупираха Япония. Реакционните японски кръгове ги улесниха в това отношение. Участието на Англия в окупационните мероприятия имаше формален характер, а в някои отношения - даже символичен.

Главнокомандуваният съюзническите сили и представител на САЩ в Съюзническия съвет за Япония генерал Макартър разполагаше с фактическата власт в Япония. Той издаваше директиви за изпълнение условията на Потсдамската декларация и акта за капитулация на Япония. Тези разпореждания носеха декларативен характер. Действията на американските окупационни власти осуетяваха изпълнението на Потсдамската декларация. Те бяха насочени всъщност към разширяване и укрепване на американското господство в Япония.

Реакционната същност на тая политика се прояви в няколко направления.

САЩ си поставиха задача да подчинят изцяло икономиката на Япония, да сложат ръка върху главните икономически източници на страната и постепенно да я превърнат в колониална база за американския монополистичен капитал. Генерал Макартър пристъпи незабавно към реализиране на тази сложна задача. Преди всичко той предприе редица мероприятия, които целеха да спънат възстановяването на японската икономика, която бе силно разстроена, въпреки страшния грабеж, системно провеждан от японците в окупираните от тях страни. Американският капитал предвиждаше възстановяване само на тези сектори от стопанския живот, от които той е заинтересуван.

Генерал Макартър предприе възстановяване на японския военно-промишлен потенциал. Започна възстановяване и разширяване на японските крупни военни заводи. Прекратено бе дембнтирането им за сметка на репарациите, които Япония трябваше да заплати. Изоставена бе напълно политиката на децентрализация на промишлеността, с което се облагодетелствуваха японските монополи и преди всичко четирите крупни концерна, които контролираха около 40 % от националното богатство на Япония (Мицуи, Мицубиси, Сумитомо, Ясуда).

По-късно (декември 1948 г.) американското правителство прие решение за стабилизация на японската икономика. Реализирането на тази програма означаваше увеличаване на данъците и разширяване на контрола върху цените. Постъпленията от данъците бяха основата на японския бюджет. Отнета бе възможността за японския народ да задоволява най-елементарните си нужди. Неговият жизнен уровень се понижи още повече, тъй като се увеличиха и цените на продоволствените стоки, топливото, нефта и др. Същевременно заплатите останаха "стабилизирани". Безработицата взе огромни размери.

Японската експортна промишленост не получаваше правителствени субсидии, за да не конкурира американските стоки на външните пазари. Но американският търговски капитал успяваше по най-разнообразни начини да закупува на безценица японски стоки и да ги изнася на външния пазар, от което реализираше печалби до 1000 %. Към края на 1949 г. японската външна търговия достигаше едва 10 % от двоемния уровень.

Американската програма за "стабилизация на японската икономика" разшири сферата за действия на американския капитал, разреши на чужденците да придобиват японска собственост без никакви ограничения и т.н. Американски компании успяха да закупят половината акции от най-крупните японски концерни. Американските нефтени монополи проникнаха и завладяха японските нефтени компании. Американският капитал проникна и в държавната железопътна компания. Американският капитал получи извънредно големи привилегии във всяко отношение.

Нарасна не само икономическата, но и политическата мощ на монополите. Японската върхушка на компрадорската буржоазия и милитаристичните кръгове по необходимост желеше властта с американските монополистични обединения, които здраво се установиха в Япония.

Американските реакционни среди осуетиха провеждането на аграрна реформа. Запазени бяха феодалните остатъци и помещическият гнет, при който около 70 % от японските селяни са лишени от земя или притежават незначително количество.

САЩ се отказаха от задължението си да обезпечат демилитаризиране на Япония. Успоредно с възстановяване и разширяване на военната индустрия генерал Макартър предприе и възстановяване на японската армия. Разпускането на генералния щаб, военноморския щаб и съответните военни ведомства (по преценка на самите американски отговорни лица) имаше само "символично значение". Японският генерален щаб се запази под прикритието на така нареченото "демобилизационно бюро".

Демобилизирането на армията също се проведе формално. Част от армията се запази под формата на сухопътни, морски, железопътни и други полицейски сили, въоръжени съгласно най-последните изисквания на военната техника. Техният брой още в първите години надминаваше 250 000. Елитни части от японските въздушни сили бяха приети "на служба" в американските летища. Японският парламент прие закон (1948 г.) за увеличение на японските полицейски сили. Председателят на съюзническата комисия генерал Макартър даже не отправи формален протест във връзка с това открито нарушение на редица договорни задължения на Япония. По такъв начин и САЩ се отказваха да изпълнят условията на Потсдамската декларация и акта за капитулация на Япония.

Американските окупационни войски създадоха мрежа от свои въздушни и морски бази на японска територия, с което също се нарушаваха съюзническите задължения. Американските ръководни среди даже не скриваха, че официално се обсъжда и въпросът за увеличаване броя на американските окупационни войски в Япония.

САЩ нарушиха Потсдамската декларация и в тази част, която предвижда демократизиране на японския обществено-политически живот. Запазена бе монархията-опората на феодалната върхушка. Запазени бяха крупните монополистически обединения, чиито представители продължиха да заемат най-отговорни постове в държавния и обществения живот.

Запазени бяха многобройните военно-фашистки организации. Те даже се групираха в "антикомунистическа лига", която предприе терористически актове срещу прогресивно настроени лица, преди всичко срещу членове на комунистическата партия. Разгърна се широка фашистка агитация и пропаганда.

- 185 -

Японското правителство с подкрепата на генерал Макартър прокара най-реакционни антирабoтнически закони. Японските работници бяха лишени от правото на стачка и сключване на колективни договори. Много от професионалните организации бяха разтурени под предлог, че се занимават с "антидържавна дейност и противодействували да бъдат осъществявани целите на окупацията".

В края на 1948 г. Международният военен трибунал за Далечния Изток привлече под отговорност редица политически и военни лица, виновни за подготовката, организацията и провеждането на агресивната война и за извършване на най-тежки престъпления против човечеството. Американските реакционни среди обаче успяха да освободят от отговорност най-големите военни престъпници, преди всичко японския император, който активно участвуваше в подготовката и провеждането на войната и масовото избиване на мирното население чрез бактериологически средства и т.н. Генерал Макартър освободи предсрочно голямата част от излежаващи наказанието си военни престъпници.

Американските ръководни среди организирано провеждаха политика на отлагане сключването на мирния договор с Япония, окончателното ликвидиране на японското огнище на война в Далечния Изток.

Съветският съюз и демократичните сили вътре в Япония (преди всичко Японската комунистическа партия) решително се противопоставиха на тази реакционна и колонизаторска политика спрямо Япония, провеждана от САЩ. Съветските представители в Комисията за Далечния Изток и Съюзническият съвет за Япония енергично протестираха срещу всички нарушения на Каирската и Потсдамската декларация, като разкриваха формално демократичния характер на американските директиви, под които се провеждаше политика на демилитаризиране и фашизиране на Япония.

В края на 1948 г. съветското правителство внесе в Комисията за Далечния Изток предложение за забрана на военната промишленост и пълно развитие на мирновременната промишленост в Япония. Същевременно Съветският съюз предложи да се установи съответно необходимият международен контрол върху изпълнението на тия междусъюзнически решения. Американските представители и зависимите от САЩ страни отхвърлиха тия предложения.

През август 1948 г. съветският представител в Съюзническият съвет за Япония поиска генерал Макартър да отмени директивите до японското правителство за

лишаване на японските работници и служители от право на стачка и сключване на колективни договори. Американското послушно мнозинство в съвета отхвърли съветското предложение. Репресиите срещу японските работници и служащите бяха засилени.

Съветският представител в Съюзническия съвет за Япония още в началото на 1948 г. предложи в дневния ред на съвета да бъде включен въпросът за състоянието на разоръжаването и демилитаризирането на Япония. САЩ не допуснаха да бъде направена подобна информация.

В последователно провежданата политика за демилитаризиране и демократизиране на Япония съветското правителство многократно постави въпроса за незабавно сключване на мирния договор с Япония и изтегляне на окупационните войски от територията на Япония. Съветското правителство повдигаше този въпрос и във връзка с подготовката и сключването на военните агресивни блокове в Европа и Азия.

Миролюбивите предложения на съветското правителство за сключване на мирен договор с Япония получиха подкрепата на демократичните сили в Азия. Широките прогресивни среди в Китай, Индия, Австралия и другите азиатски страни виждаха в съветските предложения ефективно средство за възстановяване и запазване на мира в далечния Изток. Бяха предприети редица инициативи в подкрепа на съветските предложения.

Японският народ оказва широка подкрепа на съветската политика по отношение на Япония. Японската комунистическа партия сплоти народните демократични сили в мощен национален фронт за свобода и независимост, за демилитаризиране и демократизиране на Япония. Преследванията, предприети от реакционните сили и чуждестранните окупационни власти, не успяха да осуетят нейното разрастване в огромна политическа сила, с която са задължени да се съобразяват всички претенденти за господство над японския народ.

САЩ натрапват сепаративен мирен договор на Япония

Американските реакционни среди не се вслушаха в разума и желанието на азиатските народи и преди всичко на японския народ да се демилитаризира и демократизира Япония, да се превърне от огнище на война във фактор на мира. Те се ръководеха от интересите на американските монополистични кръгове да превърнат Япония в колониална база за американския им-

периализъм и плацдарм за нападение срещу народите от Източна Азия. Фактически тази задача бе постигната след капитулацията на Япония и окупирването ѝ от американските войски. Това положение трябваше юридически да бъде оформено чрез сключването на сепаративен мирен договор.

САЩ започнаха подготовката за сепаративен мирен договор с Япония още през 1946 г. През юли 1947 г. те предложиха да бъде свикана във Вашингтон конференция за изготвяне на мирен договор с Япония с участието на 11-те държави, членове на Комисията за Далечния Изток. Съветското правителство отхвърли това предложение като незаконно. Съгласно решенията на Потсдамската конференция (юли 1945 г.) подготовката на мирните договори с бившите вражески държави трябва да се извърши от Съвета на министрите на външните работи на петте велики държави. Това се отнася и за договора с Япония.

Конференцията не се състоя, но САЩ продължиха сепаративните си действия. След започване на агресията си в Корея САЩ отново пристъпиха към практическо осъществяване на реакционните си цели - сключване на сепаративен договор с Япония. През октомври 1950 г. американското правителство предаде на съветския представител в Съвета за сигурност меморандум по въпроса за мирния договор с Япония. Предвиждаше се американските войски да останат на японска територия с цел да "осигурят нейната безопасност". Отново се поставяше въпросът за положението на тайван, Пенхуледао, Южен Сахалин и Курилските острови. Предлагаше се островите Рюкю и Бони да бъдат поставени под опека на ООН. Предлагаше се държавите, които са били в състояние на война с Япония, да се присъединят към американския проект. Не се вземаше под внимание становището на Китайската народна република.

Съветският съюз, КНР, демократичните среди във всички азиатски страни решително отхвърлиха тия сепаративни действия. Съветското правителство в специално заявление по тоя повод (7.V.1951 г.) обърна внимание, че подготовката на мирния договор с Япония не може да се извърши едностранно от една, която и да било държава. Недопустимо е отстраняването на Китайската народна република, която в продължение на дълги години води упорита борба срещу японската агресия. Съветският съюз предложи мирният договор с Япония да бъде разработен върху основата на решенията, отразени в Каирската и Потсдамската декларация

и ялгенското съглашение. Ръководните принципи да бъдат следните:

Япония да бъде превърната в миролюбива, демократична и независима държава; да се осигурят демократични права за японския народ; да не се допусне съществуването на политически и военни организации, които имат за цел да лишат народа от демократични права и свободи. Да се установи ограничение на въоръжените сили на Япония до размера на нуждите за самоотбрана с цел да се създадат гаранции срещу възраждането на японския милитаризъм; да не се допускат никакви ограничения върху развитието на мирната икономика на страната; да се премахнат всички ограничения върху търговията на Япония с другите страни; Япония да се задължи да не влиза в никакви коалиции, насочени против някоя от държавите, взели участие със своите въоръжени сили във войната против милитаристична Япония; в срок до една година след подписване на мирния договор всички окупационни войски да бъдат изтеглени от японска територия и чуждестранните бази да бъдат ликвидирани.

В нотата си от 10.VI.1951 г. съветското правителство обръща внимание върху фактически създаденото положение в Япония след американската окупация и перспективите за възстановяване свободата и независимостта на Япония.

"В Япония вече се пристъпи към възстановяване на сухопътната армия, военноморската и военновъздушната флота, се казва в нотата; възстановява се и се разширява работата на бившите японски военни арсенали и предприятия с военно значение; освобождават се японските военни престъпници; възстановяват се милитаристичните организации и все повече се поощрява пропагандата за война; в правителствения апарат се издигат ролята и влиянието на привържениците на възраждане на милитаризма...

Американският проект за мирен договор с Япония не само не дава гаранции против възраждането на японския милитаризъм, причинил толкова бедствия на миролюбивите народи, но, обратно, тласка Япония по пътя на агресията, довеждаща вече японската държава до края на пропастта и следователно, основно противоречаща както на интересите за осигуряване траен мир в Далечния Изток, така и на националните интереси на самата Япония...

Вж. в. "Правда", стр. 23, 1951 г.

- 189 -

Правителството на САЩ се стреми да остане фактически господар в Япония за дълго време...

Вместо всеобхватен мирен договор (с всички държави, които са били в състояние на война с Япония - б.а.) САЩ искат да наложат на Япония сепаративен мирен договор с правителството на САЩ и неговите сателити...Целта на сепаративния договор е превръщане на Япония в послушно оръдие за осъществяване агресивните планове на САЩ в Далечния Изток."

В съветската нота се припомни и огромният принос на Съветския съюз за разгрома на японския милитаризъм, съзнателно подценяван от страна на американските реакционни среди.

Съветските предложения намериха широк отзвук и одобрение във всички страни и демократични кръгове, заинтересувани от мирното развитие на Япония. Американският проект бе осъден и отхвърлен от демократичната общественост.

Правителството на САЩ свика във Вашингтон конференция за подписване сепаративния мирен договор с Япония (4 - 8.IX.1951 г.).

Съветският представител разобличи реакционната същност на американско-английския проект. Доказано бе, че проектът не съдържа никакви гаранции против възстановяване на японския милитаризъм и обезпечаване сигурността на страните, пострадали от японска агресия. Напротив, проектът създава условия за възраждане на японския милитаризъм и за възобновяване на японската агресия.

Узаконява се пребиваването на чуждестранни войски на японска територия и изграждането на чуждестранни военни бази. Проектът предвижда сключване на агресивен военен съюз между Япония и САЩ и участие на Япония в агресивни блокове в Далечния Изток, създадени под контрола на САЩ.

Американско-английският проект не съдържа никакви положения относно демократизирането на Япония. Създават се условия за възраждане на довоенните фашистки организации.

Проектът нарушава законните права на китайския народ върху китайската територия: Тайван, Пенхуледао и редица крайбрежни острови, откъснати от Китай в резултат на дългогодишната японска агресия, не се връщат на Китай.

Вж. в "Правда" от 11.VI.1951 г.

- 190 -

Разширяват се и се узаконяват привилегиите на американския монополистичен капитал. Японската икономика изпада в пълно подчинение на този капитал.

Американо-английският проект, заяви съветският представител, е насочен против мира и безопасността на народите в Далечния Изток. Той е не мирен договор, а договор за подготовка на нова война.

Съветската делегация направи конкретни предложения и допълнения в духа на становищата, застъпени преди това от съветското правителство по въпроса за мирния договор с Япония.

На 8.IX.1951 г. мнозинството от американския блок подписа американо-английския проект за сепаративен договор с Япония. Съветският съюз, Полша и Чехословакия отказаха да подпишат този незаконен акт.

На 28.II.1952 г. между САЩ и Япония бе подписано "административно съглашение", което съдържа статута за по-нататъшното пребиваване на американските окупационни войски в Япония.

Предвиден бе редът за използване на японските пристанища, летища, съобщителни средства и т.н. от американските окупационни войски. Последните поеха "задължение" да потушават "въстанията" и "бунтовете" на японския народ. Американските войски се ползват с право на екстериториалност (както в колониалните страни).

Страните от социалистическия лагер, световната демократична общественост, японският народ и азиатските народи с възмущение отхвърлиха този документ за заробване на Япония и подготовка на нова война в Далечния Изток.

В специална резолюция на Световния съвет на мира (ноември 1951 г.) се казва:

"...Този договор пренебрегва волята за мир и суверенни права на японския народ; налага му тежкото бреме на въоръжение и неизбежно довежда до възстановяване на японския милитаризъм и до нарушение на икономическия живот на Япония...

Този договор сериозно засилва опасността от война в Тихия океан."

Формално Япония получи независимост. Фактически обаче тя се превърна в американски протекторат, а японският народ - в ниско платена работна ръка и пушечно месо.

Вж. В. "Правда" от 11.XI.1951 г.

**Американският империализъм засилва подчинението
и експлоатацията на японския народ**

През 1952 г. Й.В.Сталин писа следното във връзка с положението в Германия и Япония:

"Тези страни влачат сега жалко съществуване под ботуша на американския империализъм. Тяхната промишленост и селско стопанство, тяхната търговия, тяхната външна и вътрешна политика, цялото им съществуване са сковани от американския "режим" на окупация."

Сключването на "мирния договор" с Япония улесни американските империалисти в провеждане на реакционна, колонизаторска политика спрямо японския народ. Предприети бяха редица мероприятия във връзка с превъоръжаването на Япония. Започна открито възстановяване на японската армия, военната флота и авиация. Освобождаваха се военнопленниците и веднага след това се включваха на редовна служба в армията. Почти целият офицерски състав бе отново привлечен. Въоръжените сили на Япония носеха невинното название "корпус на националната безопасност".

През 1954 г. (месец март) САЩ и Япония подписаха "съглашение за оказване помощ в осигуряване на взаимната отбрана". Това съглашение имаше задача да осигури ремилитаризирането на Япония. Предвидено бе да се изпрати в Япония голямо количество американско оръжие и бойно снаряжение с цел да се осигури превъоръжаването на японската армия. Шестстотин и петдесет американски военни съветници трябваше да бъдат в "услуга" на японската армия. Американските капитали следваше да бъдат привлечени в японската промишленост, за да се осигури създаването на японските въоръжени сили. Предстоеше възстановяването в неограничени размери на японската военна индустрия чрез прякото използване на американския капитал.

Японското правителство създаде военни ведомства. През юли 1954 г. официално съобщи, че се създават редовни въоръжени сили.

Премахнати бяха всички пречки от формален и материален характер за бързото възстановяване на японския военен потенциал и превръщането на Япония в оръдие за американска агресия в Източна Азия.

Й.В.Сталин, *Економическите проблеми социализма в СССР*. Госполитиздат, 1952 г., стр. 34.

Американският капитал безпрепятствено нахълта в японската икономика. През април 1953 г. САЩ и Япония подписаха "Договор за дружба, търговия и корабоплаване". Американските монополи купуваха акциите на японските индустриални и търговски предприятия и крупни компании, като извличаха от тях огромни печалби.

Американският капитал се ползуваше с изключителни привилегии в Япония. Той безконтролно се разпореждаше с икономическите ресурси на страната, с пазарите.

САЩ определяха развитието на японската икономика. Военната индустрия разрасна. Мирната промишленост западна. САЩ заляха японския пазар със залежали стоки на тяхната лека промишленост. Цените бяха баснословни.

Японската външна търговия изпадна изцяло под контрола на американския капитал. Под влияние на САЩ Япония фактически прекрати търговията си със социалистическите страни. Тя изгуби естествените си и традиционни пазари и източници на суровини - страните от Азия и преди всичко Китай. В 1939 г. 48,8 % от японския износ отиваше в Китай, и 23,4 % от японския внос идваше от тази страна. Значението на търговията с Китай не се промени за Япония и след създаването на Китайската народна република. Близостта с Китай намаляваше цените на вносните артикули от първа необходимост - каменни въглища, сол, продоволствие и др.

След като прекъсна търговските си отношения с Китай, Япония беше принудена да внася от САЩ не само промишлени съоръжения, но даже суровини и продоволствие, и то при най-минимална митническа тарифа. Същевременно японският износ за САЩ оставаше на предишното крайно ниско ниво въпреки формално установените връзки на взаимноизгодни и равноправни отношения между САЩ и Япония. Американският капитал старателно пазеше вътрешния американски пазар от евентуално конкурентоспособни чужди стоки.

Япония се изправи пред страшни икономически трудности и поради особеностите в нейната икономика. Япония има относително високо развита промишленост. Вътрешните и суровинни източници не са в състояние да задоволят нуждите на тая промишленост. Япония е принудена да внася например 100 % от необходимите и памук, вълна и каучук; 90 % нефт; 82 % желязна руда; 70 % каменни въглища; 20 % продоволствие и т.н. Крайно стесненият вътрешен пазар поради ниското жизнено равнище на населението не може да погълне продукция-

- 193 -

а на тая промишленост. Япония е принудена да изнася произведенията на своята индустрия.

По такъв начин Япония е поставена в двойна зависимост от външния пазар - да внася суровини, без които нейната индустрия ще се задуши, и да изнася голяма част от произведенията на тая индустрия, без което тя ще се изправи пред грамади залежали стоки и стопански крах.

Едностранната ориентация на японската търговия към САЩ не можеше да разреши тази основна проблема на японската икономика, тъй като САЩ са високо индустриална страна и ни най-малко не се нуждаеха от японските индустриални произведения. Това обстоятелство обуслови и неразрешимите противоречия между японската икономика и американския монополистичен капитал.

САЩ се опитаха да насочат японската външна търговия към страните от Югоизточна Азия. Но тук Япония се натъкна на ново противоречие. Тези страни бяха под влияние преди всичко на английския империализъм. Американско-японската интервенция срещна силна реакция сред финансовите магнати в Лондон. Англо-американските противоречия се изостриха.

Японската външна търговия ежегодно завършва с отрицателен баланс.

Милитаризацията на Япония и най-жестоката колониална експлоатация, провеждана от страна на САЩ, водеха японския народ до страшно разорение. Инфлация, непрекъснато повишаване на цените, намаляване на работната заплата, непоносими данъци и т.н. пониха до крайни предели жизненото равнище на японския народ. Работници и селяни пъшкат под гнета на американския империализъм.

Успоредно с милитаризацията на страните върви и демократизацията на политическия живот. Профсъюзни организации, прогресивни политически организации - преобладаващо Японската комунистическа партия, демократично настроени граждани и други честни патриоти са обложени на най-жестоки преследвания. Съставят се черни списъци, отстраняват се от работа всички, които издигнат глас в защита на своите икономически интереси, против американската интервенция, за мир и международно сътрудничество с всички народи.

Въпреки това терор японският народ се вдига на изпитание за мир, свобода и национална независимост. Проведат се масови демонстрации против огромните военни бюджети, против чуждестранните военни бази, против унижаването на участъци земя за изграждане на американски военни бази. Международните отношения в Далечния Изток...

рикански военни бази, против фашисткия режим в учебните заведения, за забрана на атомните оръжия и т.н.

Комунистическата партия е вдъхновител и организатор на японския народ в героичната му борба за мир, свобода и независимост. Японският народ има подкрепата на социалистическите страни, на световната демократична общественост, на народите от Азия, които също са под гнета на американския империализъм

Американските империалисти все по-ясно виждат края на своята реакционна колонизаторска политика в Япония. Тяхното ожесточение е израз на безсилието им да спрат историческия ход, който ще донесе свобода на всички колониални и полузависими страни, включително и на японския народ.

Г л а в а IX

АГРЕСИВНИ ВОЕННИ БЛОКОВЕ В АЗИЯ

План Коломбо, АНЗЮС, АНЗАМ

Непосредствено след приключване на войната САЩ предприе редица опити да включат страните от басейна на Тихия океан във военен съюз, поставен под тяхно пряко ръководство.

Мероприятията в това отношение имаха задача да обслужат американската агресивна политика в три направления: да осигурят американското икономическо и политическо проникване в този район; да използват азиатските страни в борбата на империалистическите сили да задушат националноосвободителното движение; да включат военноикономическия потенциал на тия страни в общия си план за предприемане на агресивни действия срещу социалистическите страни, т.е. за разпалване нова световна война.

Осъществяването на тая сложна задача срещна съпротива главно в две насоки. Азиатските народи решително се противопоставиха на опитите да бъде заменено едно колониално господство с друго; от друга страна, Англия не желаше доброволно да отстъпи използваните от нея в продължение на два века важни икономически и военностратегически позиции в този район.

Първоначалният американски проект за изграждане на Тихоокеански пакт предвиждаше включването на Китай, Япония, Южна Корея. Образоването на Китайската народнодемократична република (1949 г.) осуети този план.

САЩ продължиха усилията си в това направление. Марионетното правителство от Формоза безспорно далеч не можеше да уравни загубата за империалистите, настъпила с освобождаването на великата китайска страна. Чан Кай-ши влизаше в сметките на американските империалисти, колкото и маловажно да беше неговото значение. Те обаче отхвърлиха редица негови предложения за създаване на "антикомунистически

кордон". С такава идея не можеха да спечелят подкрепата на азиатските народи.

Междувременно Англия се опита да запази влиянието си в Азия. Тя трябваше да се бори в три насоки: срещу американското проникване в тоя район, срещу националноосвободителното движение в азиатските страни и срещу съпротивата вътре в британското общежитие, връзките между отделните членове на което ставаха все по-слаби.

След дълги проучвания Англия предложи план, съобразно с който слаборазвитите страни следваше да получат икономическа помощ. Англия разчиташе чрез икономически връзки да задържи под свое влияние азиатските страни и да неутрализира американската програма за икономическо подпомагане на слаборазвитите страни, разработена въз основа на т.4 от посланието на президента Труман. Това икономическо мероприятие е известно под наименованието "план Коломбо" (министрите на външните работи на страните от британското общежитие разработиха тоя план на конференцията в Коломбо, януари 1950 г.).

Отпуснатите кредити трябва да се използват за развитие главно на селското стопанство, тъй като колониалната политика на империалистическите държави е насочена към задържане на икономическото развитие на страните, към спъване на тяхната индустриализация. Това беше план за запазване на колониалното господство на Англия.

Намеренията на Англия да има ръководно място в това икономическо мероприятие не се реализираха. Финансовите възможности на Англия бяха твърде ограничени. САЩ трябваше да осигурят приблизително две трети от необходимите кредити. (От приблизителна сума 1 млрд. фунта стерлинги чуждестранен капитал САЩ трябваше да предоставят 700 млн. фунта стерлинги, а Англия - едва 300 млн. фунта стерлинги.)

Американските монополистични кръгове приложиха опита от "плана Маршал". Те предложиха финансирането да се извършва, както по "плана Маршал", въз основа на двустранни съглашения между САЩ и всяка отделна страна, член на тази икономическа програма. По такъв начин Англия предварително загуби ръководното положение.

Опитите на САЩ да изградят военно-политически блок в тоя район навлязоха в нов етап. Те временно се отказаха от създаване на един общ военен блок и възприеха тактиката на сключване двустранни военни договори между САЩ и отделните азиатски страни. Такива

- 197 -

договори представляват Договорът за взаимна отбрана между САЩ и Филипините (30.VIII.1951 г.) и Договорът за безопасност между САЩ и Япония (8.IX.1951 г.).

В същото време на САЩ се удаде да създадат един малък блок. Около първоначалната клетка на този блок впоследствие следваше да се групират останалите страни от Югоизточна Азия и басейна на Тихия океан. САЩ използваха разширеното си икономическо и политическо влияние в британските доминиони (което се извърши през време на Втората световна война). Те успяха да сключат с Австралия и Нова Зеландия договор за безопасност - АНЗЮС.

Този договор има подчертан военен характер. Редовно се устройват съвещания на военни експерти на тия страни, обсъждат се въпроси относно стандартизацията на въоръженията, методите на обучение, водене на военни действия, създаване и използване на военни бази и т.н.

Сключването на АНЗЮС представлява значителен успех за американската политика. Създадено бе военно оръдие за борба с националноосвободителното движение. От друга страна, Австралия и Нова Зеландия чувствително се отдалечаваха от Англия. Останаха напразни нееднократните усилия на Англия да се включи в този военно-политически блок.

Наименованието на тия договори, многократните позовавания на Устава на ООН и мнимо посочените отбранителни цели нямат нищо общо с истинския им агресивен характер. Тези договори имаха предназначение да послужат като отделни звена от общия агресивен блок в басейна на Тихия океан. Подобно на НАТО тези договори трябваше да подготвят агресията срещу социалистическите страни в Азия. Впрочем временният характер на тия договори не бе тайна. В самите им текстове изрично се казваше, че те ще изчерпят своето предназначение, след като бъде създадена "всеобща система за регионална безопасност в района на Тихия океан".

За агресивния характер на тия договори говори и обстоятелството, че в този период САЩ разполагаха с 35 крупни въздушни и морски бази в южната част на Тихия океан и поддържаха там около 700-хилядна армия.

По това време Англия предприе още един безуспешен опит да образува военно-политически блок в басейна на Тихия океан, в който тя да има ръководна роля. Лансирана бе идеята за създаване на Тихоокеански съюз с участие на Англия, Австралия, Нова Зеландия, Малая - така наречения АНЗАМ.

Англия се стремеше да откъсне Австралия и Нова Зеландия от американската ориентация. Същевременно тя преценяваше, че е много трудно да се създаде такъв съюз без участието на САЩ.

САЩ се противопоставиха на създаването на подобен блок и проектът за АНЗАМ пропадна окончателно.

В борбата между САЩ и Англия да организират азиатските страни под свое ръководство бяха направени още много и твърде разнообразни опити. Най-голямата трудност произтичаше от обстоятелството, че азиатските народи се отнасяха с подчертано недоверие към всички подобни проекти. Ето защо САЩ нееднократно се опитваха да прехвърлят инициативата на самите азиатски страни. В това отношение особено много бяха използвани Филипините, Южна Корея и Тайван. САЩ възлагаха най-големи надежди на Индокитай. Те финансираха Франция за продължаване на войната в Индокитай, като разчитаха да я изместят окончателно и овладеят една много голяма и важна позиция в района на Тихия океан. Пълното поражение на Франция и конструктивните решения на Женевското съвещание осуетиха изпълнението на тия американски планове.

Така в продължение близо на десет години двете големи империалистически държави - САЩ и Англия, водеха борба за овладяване и господство в страните от басейна на Тихия океан и използването им срещу социалистическите страни. Сключването на всевъзможни договори и пактове бе едно от главните средства в тая борба.

Тихоокеански пакт

Следващият етап от усилията на САЩ да създадат Тихоокеански агресивен блок съвпада по време с Женевското съвещание в 1954 г. САЩ разгърнаха активна дипломатическа дейност с цел да се осуети свикването на Женевското съвещание. Те упражниха натиск над своите партньори в борбата срещу националноосвободителното движение - Англия и Франция. От друга страна, САЩ, както бе вече отбелязано, използваха всички средства да продължат и разширят войната в Индокитай с оглед да поддържат напрежението в Далечния Изток, благоприятна обстановка за създаване на военен агресивен блок под тяхно ръководство.

Женевското съвещание въпреки всичко бе свикано. При новата обстановка американският империализъм продължи да действа в две направления - да саботира работата на Женевското съвещание и да ускори сключването на тихоокеанския агресивен пакт.

Американските планове в Далечния Изток засягаха жизнените интереси на британския колониализъм. В немалка степен това важи и за интересите на френската колониална империя. Редица големи азиатски страни, току-що освободили се от колониалния гнет, като Индия, Индонезия, Бирма и др., решително се противопоставиха на американските планове за продължаване на войната в Индокитай и сформирани на агресивни военни блокове в Далечния Изток по подобие на Североатлантическия пакт.

От друга страна, Китайската народна република беше вече огромен фактор в международните отношения, без който не можеше да се решава нито една проблема на Азия.

Затруднения най-после идваха и от размаха на националноосвободителното движение. Събитията в Индокитай вземаха все по-трагичен характер за Франция.

Тази сложна обстановка обуслови и сложната тактика на американския империализъм. САЩ решиха този път да използват АНЗЮС.

На 3.VI.1954 г. във Вашингтон се свика съветът на тази военна групировка. Решено бе незабавно да се пристъпи към конкретни мероприятия за създаване на Тихоокеански пакт. САЩ трябваше да осигурят съгласието на Англия и Франция, които не участваха в АНЗЮС. С тази цел по същото време във Вашингтон се проведе преговори между военни представители на страните от АНЗЮС, Англия и Франция. Преговорите се водеха в пълна тайна.

САЩ се опитаха да намерят допирни точки с Англия и Франция, а такива безспорно имаше. Те съвпадаха с общия им стремеж да разгромят националноосвободителното движение и да запазят огромните си интереси в Далечния Изток, по-специално в Югоизточна Азия.

Вашингтон предложи да се създаде "устойчивост" в Югоизточна Азия като основна предпоставка за запазване интересите на големите колониални държави в този район. При конкретната обстановка това означаваше войната в Индокитай да се продължи, да се "интернационализира", както се изразяваха американските представители, да се получи обрат, т.е. френските колониални войски с подкрепата на американското ръжие да разгромят народноосвободителната армия.

Провеждането на тази военна операция фактически одеше до сключването на военен съюз за действие в Югоизточна Азия. С други думи, Женевското съвещание трябваше да бъде минирано.

Англия отхвърли американското предложение. Съображенията и бяха от вътрешен и международен характер. Общественото мнение в Англия определено осъждаше колониалната война в Индокитай и режима на Бао Дай, който се крепеше с външна помощ. Английското обществено мнение не виждаше оправдание в разпиляване военните сили на Англия, които и без това трябваше да бъдат пестени. Англия нямаше особени интереси в Индокитай.

Лондон държеше сметка и за отношенията вътре в Британското общежитие. А както е известно, Индия и Бирма най-категорично отхвърлиха колониалната война в Индокитай. От друга страна, Англия си даваше реална сметка за практическите последици от американското проникване в Югоизточна Азия - там, където английският империализъм държеше важни икономически и стратегически позиции.

Англия се съобразяваше и със световното обществено мнение, което настоятелно искаше прекратяване на войната в Индокитай.

Английското правителство дипломатично отговори, че проучванията относно създаване на военен съюз в областта на Тихия океан могат да продължат, но определени конкретни решения по този въпрос ще се обсъждат едва след приключване на Женевското съвещание.

След този фактически отказ на Англия САЩ упражниха силен натиск върху Франция с цел да я заставят да приеме тяхното участие във войната в Индокитай под формата на т.нар. "обединени действия".

САЩ предложиха на Франция условия, които напълно разкриха техните планове, а именно: САЩ ще участват във войната само с военновъздушни и военноморски сили; сухоземната армия ще бъде осигурена от Франция. Въпреки това разпределяне на военните тежести явно във вреда на Франция върховното командване ще бъде в ръцете на американски генерали.

Срещу тая "помощ" Франция се задължаваше да даде независимост на Южен Виетнам, Лаос и Камбоджа, които САЩ веднага ще поставят под своя пълен контрол (впрочем САЩ предлагаша вече тия "освободени" страни да влязат в проектирания агресивен военен блок).

Франция фактически отстъпи на САЩ позициите си в Индокитай.

Англия остана изолирана. Междувременно Айзенхауер направи заявление, че САЩ възнамеряват да пристъпят към създаване на Тихоокеански пакт без Англия при участието обаче на Австралия и Нова Зеландия. А това застрашаваше връзките вътре в британското общежитие,

което Лондон не би желал в никакъв случай да допусне.

При този натиск от страна на САЩ Англия се принуди да направи декларация (съвместна с министър-председателя Чърчил и президента Айзенхауер), че плановете за създаване колективна отбрана в Югоизточна Азия ще бъдат придвижени.

Същевременно САЩ действуваха и в друго направление. На 15 юли в Ченхе (Южна Корея) бе открита "антикомунистическа конференция на страните от Азия". Тук бяха представени марионетните правителства в Далечния Изток - Южна Корея, Тайван, Южен Виетнам, остров Фуко, Тайланд, Филипините. Националноосвободителното движение се отъждествяваше с комунистическото движение. Естествено, такива нереални преценки не заздравиха положението на империализма в Азия. Конференцията не оправда големите надежди. Практическите резултати бяха незначителни.

В стремежа си да запази своите позиции в Югоизточна Азия Англия също маневрираше. Тя предложи реализирането на военен пакт в Тихия океан да се извърши чрез разширяване на АНЗЮС с надежда чрез запазване тесните връзки с доминионите (Австралия и Нова Зеландия) да укрепи своите позиции в района на Югоизточна Азия.

Англия излезе със специален план - "план Идън" (23.VI.1954 г.), съобразно с който държавите в британското общезитие трябваше да послужат като ядро на бъдещия военен пакт в Югоизточна Азия.

В този не напълно уточнен и конкретизиран план се правеше намек за известно сътрудничество и със социалистическите страни (в момента Англия проявяваше голям интерес за създаване и разширяване търговските си връзки с Китайската народна република).

Вашингтон най-остро реагира. Внесена бе поправка към законопроекта за "взаимно обезпечаване на сигурността", съобразно с който правителства, които поддържат комунистически управления, в която и да било територия в Азия, ще бъдат лишавани от помощ, предвидена по тази програма.

"Планът Идън" остана без последствия.

Англо-американските противоречия излязоха на повърхността и значително охладниха "приятелските" отношения между двете страни.

СЕАТО

Междувременно Женевското съвещание успешно завърши. Правейки равносметка за 1954 г., Дълес ока-

честви Женевското съвещание като "голям пасив за американската външна политика".

Тоя "пасив" по преценка на американските ръководни среди можеше да бъде неутрализиран със сключване на Тихоокеански пакт. С тази цел трябваше незабавно да се възприеме курс на подриване решенията от Женева.

Непосредствената подготовка за изпълнението на това решение започна в деня, в който бе подписано женевското съглашение. Вашингтон съобщи за намерението си в най-скоро време да обсъди въпроса за създаване на пакт в Югоизточна Азия.

В заявлението си от 14.VIII.1954 г. САЩ съобщи за свикването на конференция за създаване на "Организация за колективна безопасност в Югоизточна Азия".

Индия първа отхвърли предложението. В отговора си Дж. Неру подчерта несъвместимостта на принципите за неутралитет и неучастие във военни блокове, към които Индия се придържа, с влизането в подобна военна групировка.

По преценка на индийското правителство сключването на подобен пакт отново би внесло напрежение в международните отношения след настъпилото успокоение от резултатите на Женевското съвещание.

"Хиндустан стандарт" в броя си от 29.VIII.1954 г. открито писа: "Свърщено ясно е, че СЕАТО дава възможност на някои западни държави, особено на Америка, да се намесват в работите на страните от Югоизточна Азия... Конференцията на 8-те страни, която ще се състои през септември в Манила за обсъждане плана на СЕАТО, видимо не ще донесе удовлетворение на никого освен на Дълес..."

Бирма, Индонезия, Цейлон, Непал също отхвърлиха поканата за участие във въпросната конференция.

Индонезийският вестник "Мердека" в броя си от 30.VIII.1954 г. писа: "Индонезия счита, че създаването на военни блокове засилва международното напрежение... Индонезия ще продължава да защитава делото на мира. Затова тя отхвърля плана СЕАТО."

Конференцията се откри на 16 септември в Манила - Филипините. Участваха 8 страни: САЩ, Англия, Франция, Австралия, Нова Зеландия, Филипините, Тайланд и Пакистан. Само три страни бяха азиатски. Те съставляват по-малко от една пета от населението на Югоизточна Азия и около една десета от населението на азиатските страни.

След твърде бурни разисквания на 8 септември бе подписан така нареченият Договор за колективна от-

- 203 -

брана в Югоизточна Азия. (В политическата литература е известен под наименованието Манилски договор.)

Договорът се състои от предговор и 11 члена. Заедно с договора е приет и допълнителен документ - Тихоокеанска харта, в която са изложени "висшите принципи", от които ще се ръководят участниците в договора.

Официално оповестената цел на договора е указана в предговора - страните-участници да "координират своите усилия с цел да се осигури колективна отбрана за запазване на мира и сигурността".

Предполага се, че съществува голяма и непосредствена опасност за страните от Югоизточна Азия, която налага сключване на отбранителен съюз с участието на три от големите държави. Чл. 2 хвърля светлина върху естеството на тази опасност. Страните ще се "съпротивяват на въоръжено нападение и ще препятствуват на подривната дейност, насочена отвън, против тяхната териториална цялост и политическа стабилност", се казва в този текст.

При конкретната политическа обстановка в Югоизточна Азия и басейна на Тихия океан трудно би могло да се открие реална опасност от въоръжено нападение за някоя или някои от 8-те държави, членове на СЕАТО. Китайската народна република няма завоевателни цели спрямо никоя страна. Индия, Индонезия, Бирма нееднократно са манифестирали своята миролюбива политика и желание да сътрудничат с всички страни, за да осигурят бързо икономическо, политическо и културно развитие на своите народи.

Япония също така не би могла да предприеме агресивни действия, ако великите държави (3 от които са членки на СЕАТО) изпълнят своите договорни задължения за демилитаризиране и демократизиране на Япония, поети след Втората световна война.

В такъв случай главното внимание е към "подривната дейност, насочена отвън".

Империалистическите държави съзнателно отъждествяваха националноосвободителното движение с комунистическото. Всяка проява на колониалните народи към свобода и независимост беше представяна като "ръката на Москва". А националноосвободителното движение и особено в този район вземаше такива размери, че действително заплашваше устоите на империалистическото господство в колониалните страни. Именно за борба срещу тази "опасност" империалистическите държави, ръководени главно от САЩ, прибегнаха към сключване на този военен блок.

- 204 -

Империалистическите държави се бореха за запазване на прогнилия политически строй в редица азиатски страни, марионетните правителства на които са напълно в услуга на империализма. Именно тази "политическа стабилност" СЕАТО е призван да пази. А всяко демократично народно движение може да бъде окачествено като "поддривно, заплашващо политическата стабилност и въоръжената сила на тоя военен механизъм, наречен СЕАТО, да се стовари върху някой народ, подирил законното си право на свобода и самоопределяне.

Главното острие на тази агресивна групировка е насочено срещу националноосвободителното движение в района на Югоизточна Азия и басейна на Тихия океан. Но безумните планове на американските империалисти за световно господство и разпалване трета световна война предвиждат агресия и срещу Китайската народна република. Стратезите от Пентагона планират нападението срещу Китайската народна република да се извърши от три отправни бази - Корея, Тайван и Индокитай.

За изпълнение на този план бе създаден специален комитет в САЩ - "Комитет за Формоза". Още в предварителните съвещания САЩ се опитаха да включат в този военен блок Лаос, Камбоджа, Южен Виетнам с определена тенденция впоследствие да бъдат привлечени Тайван, Южна Корея и Япония.

Предвиждаше се цялата верига срещу китайското крайбрежие - от юг до север - да бъде превърната в изходни бази срещу Китайската народна република.

Противоречивите интереси на империалистическите държави осуетиха осъществяването на тия планове. САЩ, Англия и Франция бяха единни в борбата срещу националноосвободителното движение. Но САЩ виждаха в СЕАТО и средство да изместят английското и френското влияние в Югоизточна Азия.

Включването на малките държави от Индокитай в СЕАТО представляваше грубо нарушение на току-що подписаните женеvски съглашения, съобразно с които тия държавици не могат да участвуват в никакви агресивни съюзи, нито пък да бъдат използвани за възобновяване на военни действия или агресивни политически цели.

Забранява се на територията на Виетнам да бъдат изградени военни бази, да бъдат разположени чуждестранни войскови контингенти и военен персонал, да бъдат създавани складове с оръжие и боеприпаси. Тези решения на Женевското съвещание са част от общия план, изработен и приет в Женева за укрепване на мира и безопасността в Индокитай.

Лаос и Камбоджа направиха официални заявления и подкрепа на женевските решения.

Правителствените кръгове в Англия и Франция очевидно се съобразяваха с общественото мнение, което с таква удовлетворение посрещна сключването на женевското съглашение.

Едновременно обаче с Манилския договор тайно бе подписан специален допълнителен протокол относно Лаос, Камбоджа и Южен Виетнам, съобразно с който действието на СЕАТО се разпространява над тия държави под претекст, че от тяхната защита са заинтересувани участниците в договора. По такъв начин Лаос, Камбоджа и Южен Виетнам бяха включени в СЕАТО, което представлява най-грубо нарушение на женевското съглашение и акт на намеса във вътрешните работи на тия страни.

Англия и Франция се противопоставиха Тайван и Южна Корея да бъдат привлечени във военния съюз. Трагичният край на военната авантюра в Корея беше сериозно предупреждение за всички любители на колониални войни в средата на ХХ век. А чрез марионетните правителства на Ли Син Ман и Чан Кай-ши Англия

Франция рискуваха всеки момент да се оголят в отношение на война с Китайската народна република, което безспорно ги безпокоеше.

Англия, Франция и останалите азиатски страни, членове на СЕАТО, не дръзнаха да влязат във военен съюз с Япония - довчерашия угнетител и окупатор на страните от Източна и Южна Азия. Япония остана временно извън СЕАТО.

Следователно съпротивлението на азиатските народи и противоречията между империалистическите държави попречиха да се изгради цялостен агресивен блок в Източна Азия и басейна на Тихия океан, насочен срещу националноосвободителното движение в този район и тайската народна република.

Трябва да се отбележи, че агресивната същност на тази военна групировка твърде старателно бе прикривана. Първоначалният проект е бил неколнократно преизработен, като е било отстранено всичко, което открива истинския характер на договора: напр. преизменени са били изразите "комунистическа агресия", "националноосвободително движение" и т.н.

Същевременно текстът на договора изобилствува с отклонения от принципите на Устава на ООН, на принципите на равнопоставеност и самоопределение на народите, демокрация,

индивидуална свобода, законност и т.н. Укрепване на мира и свободата е показано като първостепенна задача на договарящите страни.

Агресивната същност на тази военна групировка не може да бъде прикрита. Анализът на текстовете и самото приложение на договора разкриват ясно основната цел на този договор, а именно: групиране на реакционните сили за борба срещу националноосвободителното движение и социалистическите страни в този район.

Страни в договора са следните 8 държави: САЩ, Англия, Франция, Австралия, Нова Зеландия, Филипините, Тайланд и Пакистан.

Чл. 7 дава възможност към договора да се присъединят и други държави.

"Всяка друга държава, се казва в този текст, която е в състояние да способствува на целите на този договор и да съдействува за безопасността на района, обхванат от договора, може при единодушното съгласие на страните да бъде поканена да се присъедини към договора."

Този текст разкрива две съществени обстоятелства, а именно:

СЕАТО е напълно закрит договор. За присъединяването към него на нова държава е необходимо съгласието на всички държави-членки.

Ако договорът наистина имаше отбранителен, миролюбив характер, то към него следваше свободно да се присъединява всяка държава от този район, която декларира, че е съгласна с неговите цели. Широките отбранителни съюзи имат напълно открит характер, а СЕАТО претендира да бъде именно такъв отбранителен съюз.

От друга страна, към договора може да се присъедини всяка друга държава независимо към кой географски район принадлежи. Това показва, че СЕАТО не е регионален блок, както твърдят неговите съставители. Това се вижда и от първоначалния състав на договора. Несериозно е твърдението, че Англия, Франция и САЩ са от района на Югоизточна Азия, тъй като имали жизнено важни интереси в тази област. Географската принадлежност, необходимо условие за участие в дадена регионална групировка, не може в никакъв случай да се замени с политически, икономически, военностратегически или каквито и да било други интереси.

Индийският общественик и публицист Р.К.Каранджия в специално изследване относно американската агресивна политика в Югоизточна Азия пише:

- 207 -

"Въпросът за това, кои страни трябва и кои не трябва да се присъединяват към договора за колективна отбрана в Югоизточна Азия, се решава от страни, принадлежащи към този район. Не може да не се признае например, че никаква система за безопасност не може да бъде по-действена и надеждна, повече да способствува за мира, отколкото системата, в която биха взели участие всички страни от Югоизточна Азия, в к л ю ч и т е л н о К и т а й. Както веднъж завинаги е решено СССР да не бъде допуснат в организацията за европейска безопасност, олицетворявана от НАТО, така и Китай не ще може никога да получи достъп в СЕАТО.

По такъв начин този договор не е съглашение за обезпечаване безопасността в Азия; това е договор, насочен против една или няколко от страните в Азия."

Във връзка с чл. 7 в Заявлението на Министерството на външните работи на СССР от 15. IX. 1954 г. се казва: "За агресивния характер на тази военна групировка говори и този факт, че съгласно с договора в нея могат да участвуват само държави, които са в състояние да способствуват на целите на дадения договор." С други думи, решението на въпроса, дали тази или онази държава отговаря на това изискване, остава напълно на неговите инициатори. На практика това означава, че съставът на тази групировка, както и нейният характер, напълно ще се диктува от Съединените щати. Не е трудно да се види, че всичко това пряко се свързва с политиката на западните държави, насочена към създаване на агресивни военни групировки в Европа с участието на ремилитаризирана Западна Германия."

Чл. 7 има свое определено предназначение. Чрез него към СЕАТО в бъдеще много лесно могат да се присъединят Япония, Южна Корея и Тайван, които поради известни неблагоприятни обстоятелства не можаха да се включат в тоя агресивен блок в първоначалния етап.

В подходящия момент официално ще се оповести участието на Камбоджа, Лаос и Южен Виетнам.

¹ Вж. Р.К.Каранджия, "СЕАТО - безопасност или угроза?", Москва, 1957 г., стр.47.

² Вж. в. "Правда" от 15. IX. 1954 г.

страните-членки на СЕАТО, поемат редица задължения, които също така разкриват агресивния характер на този военен съюз.

1. СЕАТО представлява военна групировка. Основното задължение е свързано с въоръжените сили на страните-членове. "За по-ефективно постигане на целите на договора, се казва в чл. 2, страните поотделно и съвместно по пътя на постоянната и ефективна самопомощ и взаимопомощ ще поддържат и развиват своята индивидуална и колективна способност да се съпротивяват..."

Този текст направо определя курс към въоръжаване с определена крайна цел - предприемане на агресивни действия.

А събитията след Втората световна война недвусмислено разкриха желанието и решимостта на народите от Азия да останат извън каквито и да било военни групировки.

Тази тенденция на омиротворяване Югоизточна Азия особено силно се прояви с прекратяване на военните действия в Индокитай. Основното задължение на договора (чл. 2) е в пълен разрез с тази тенденция.

Въоръжаването на страните ще се извършва не само индивидуално, но и "съвместно по пътя на взаимопомощта".

В СЕАТО влизат две категории държави - от една страна, големи и високо напреднали индустриални страни - САЩ, Англия, Франция (в по-малка степен Австралия и Нова Зеландия), и, от друга, малки и крайно изостанали - Тайланд, Пакистан и Филипините.

Взаимопомощта в областта на съвместното въоръжаване естествено ще носи този своеобразен характер. Не може да се очаква, че Пакистан, Тайланд и Филипините ще снабдяват САЩ, Англия и Франция с оръжие. Като и при другите агресивни империалистически групировки, "разпределянето на военните тежести" означава, че САЩ ще доставят оръжието, а малките страни - живата сила, пушечното месо.

Съгласно с изявленията на отговорни лица от Пентагона и Държавния департамент САЩ (частично Великобритания и Франция), ще осигуряват въздушните и военните морски съединения.

САЩ разположиха главните си контингентни сухопътни армии не в страните, членки на СЕАТО, а на територията на съседните страни - Япония, Южна Корея, Окинава и Тайланд, откъдето упражняват натиск, а при евентуална необходимост могат и да се намесят във военните действия.

Американският план предвижда създаване на местни армии, снабдени с американско оръжие и обучени от американски инструктори. В тази насока се развива практическите мероприятия след сключване на Манилския пакт.

Армиите на трите малки страни разраснаха неимоверно бързо. Тайланд увеличи армията си от 56 000 в началото на 1956 г. на 100 000 към края на 1957 г. Филипините увеличиха повече от десет пъти армията си в сравнение с довоенния период. Пакистан до края на 1958 г. разполага със 700-хилядна армия (при 300-хилядна армия в 1956 г.).

Същевременно в тия страни бяха изпратени американски военни мисии с най-разнообразен и многоброен военен и технически персонал. В някои страни (Филипините) даже бяха създадени така наречени "показни дивизии", организирани, въоръжени и обучени изключително по американски образец.

Под предлог да се обучат местните армии за използване на американско оръжие, усвояване тактиката на съвременната военна техника, използване изцяло военно-икономическия потенциал на страните и т.н. САЩ практически установиха пълен контрол върху въоръжените сили на азиатските страни - членки на СЕАТО.

Същевременно "колективната способност за отбрана", предвидена в чл. 2 от договора, разкрива възможност за големите държави безпрепятствено да създават военни бази на територията на своите по-малки съюзници.

САЩ изградиха свои крупни военноморски и въздушни бази във Филипините, Тайланд, Пакистан, като същевременно разшириха и модернизираха десетки съществуващи дотогава бази в тия страни.

В това отношение САЩ обърнаха особено внимание.

В изпълнение на чл. 2 от договора неколккратно бяха проведени обединени военни маневри, на които демонстрираха опити за съвместни бойни действия на въоръжените сили на страните - членки на СЕАТО.

С тези маневри се преследваше и политическа цел - се въздействува върху общественото мнение на азиатските страни - членки на СЕАТО, в които неутралистичните тенденции вземаха все по-широк размах.

Трябва да се отбележи фактът, че в тия маневри еха участие предимно американски въоръжени сили. Някои от тях, Франция например, участва само с наблюдатели.

Скоро след сключване на договора САЩ се опитаха създадат обединени въоръжени сили и "обединено

Международни отношения в Далечния Изток...

командуване" по подобие на организационната структура на НАТО (на съвещанието в Банкок, състояло се през февруари 1956 г. под прякото ръководство на Дълес).

Противоречията между големите партньори осуетиха реализирането на тия планове. В Банкок бе създадено не "обединено командуване", а т.нар. "Съвет на СЕАТО". Този орган е компетентен да обсъжда въпросите, свързани с "отбраната" на страните в Югоизточна Азия и приложението изобщо на договора. Същевременно той прави съответни препоръки в периода между сесиите на Съвета на министрите на външните работи на страните-членки. Препоръките на съвета не са задължителни за страните и в негово разпореждане не са предоставени никакви войскови контингенти.

При Съвета на СЕАТО се създава група военни съветници, на заседанието на която се обсъждат въпроси относно военното планиране, стандартизацията на въоръженията и методите на обучение, техниката на психологическата война, разузнаването, подривната дейност, начините за действие в случай на извънредни обстоятелства и т.н.

По-късно (септември 1956 г.) бе създадено специално бюро за военно планиране със седалище Банкок.

Страните - членки на СЕАТО, се противопоставят на американските домогвания за неограничено разпореждане с въоръжените сили на този военен блок, като се стремят да запазят относително по-голяма свобода при евентуално разпалване нова агресия в областта на Далечния Изток.

2. Чл. 4 определя в кои случаи така създаденият военен механизъм на СЕАТО ще влезе в действие. Договорът е представен като отбранителен и би следвало въоръжено нападение срещу една от страните-членки да бъде основание за предприемане на съответни отбранителни действия. Разрешението в договора обаче е свършено в друг смисъл. Страните предприемат съвместна отбрана в случаите, визирани в т. 1 и 2 на чл. 4, а именно: при наличност на "агресия, предприета посредством въоръжено нападение в района на договора, против която и да било от страните или против която и да било държава или територия, които страните по единодушно съгласие могат в бъдеще да укажат..." (т.1); в случаите, когато "по мнение на една от страните, неприкосновеността и териториалната цялост или политическа независимост на някоя от страните в района на договора или на някоя друга държава или територия, по отношение на които от

14а Международни отношения в Далечния Изток...

време на време се прилага т.1 на настоящия член, са поставени под заплаха по какъвто и да било начин освен въоръжено нападение или на нея влияе или ѝ заплашва какъвто и да било друг факт или положение, които могат да създадат заплаха в дадения район..." (т.2).

Анализът на тези два текста разкрива всъщност истинския характер на СЕАТО. Преди всичко прави впечатление именно неясната формулировка, зад която се крият ясни цели.

Основание за предприемане на отбранителни действия е не само въоръженото нападение срещу една от държавите-членци или срещу някоя друга държава или територия. Всяко друго обстоятелство, факт или положение, което по преценка на някоя от държавите може да създаде опасност за мира в дадения район, също може да постави в действие целия военен механизъм на СЕАТО.

Тези неопределени положения са изяснени в чл.2, където мерките против "подривната дейност" и "запазване на политическата стабилност" в този район са посочени като цели на договора.

Възприема се реакционното, антинаучно разбиране за "вътрешна агресия". Сам Дълес подчерта това. "Договорът (има предвид СЕАТО - б.а.) признава така също опасност от подривна дейност и косвена агресия. Той подхожда към разрешаването на тази трудна проблема с по-голяма прямота, от която и да било сключен досега договор за безопасност."

Скоро след сключване на договора (февруари 1955г.) бе създадена специална "Комисия за борба с подривната дейност". Главното ѝ предназначение е да "координира мерките и методите за разкриване на комунистическите агенти в този район". Комисията работи в най-тясно сътрудничество и под пряк контрол на "Военния комитет" на СЕАТО. В тази комисия САЩ изпраща като свой представител най-отговорно лице от федералното бюро за разследване.

Този текст от договора създава възможност за намеса във вътрешните работи на отделните държави. Националноосвободителното движение, борбата на народите за демократизиране на управлението или запазване политическата независимост във всеки момент могат да бъдат квалифицирани като "вътрешна агресия", проява на "подривна дейност" и т.н.

Из изказването на Дж.Фостър Дълес по радиото на 15.IX.1954 г.

Конкретната политическа обстановка в Далечния Изток крие сериозни опасения за националната независимост на държавите от този район. Срещу марионетните правителства в малките партньори на СЕАТО винаги може да се разгърне широко народнодемократично движение, което САЩ ще квалифицира като "вътрешна агресия". На такава "опасност за мира" могат да се позоват и самите куклени правителства в тия страни и сами да подирят въоръжената помощ на реакционните сили отвън.

С чл. 4 от договора големите империалистически държави, преди всичко САЩ, си осигуряват именно такава възможност за намеса във вътрешните работи на другите страни и за потушаване на всяко народнодемократично движение.

Тази сериозна опасност за свободата на малките страни и мира в Далечния Изток разтревожи и азиатските страни извън състава на СЕАТО. В речта си в Народната палата, произнесена на 28.IX.1954 г., Дж. Неру заяви:

"Струва ми се, че Манилският договор взема опасния курс на признаване сфери на влияние за мощните държави...Каквото и да било вътрешно събитие в този район може да даде право на тези страни да се намесят. Нима това не засяга цялата концепция за цялост, независимост и суверенитет на страните от този район?..."

Същата тревога се забелязва сред индонезийската общественост. В "Индонезиен обсервър" в броя си от 21.I.1955 г. писа:

"Всяко народно движение, възможно свършено несвързано с комунизма, може да бъде охарактеризирано като инспирирана от комунистите подривна дейност, във връзка с което ще бъдат използвани американско оръжие и материали...Американско оръжие се използва за поддържане на реакционните и прогнили режими в Азия."

В "Цейлон дейли нюз" от 2.II.1955 г. писа: "Опасността, която СЕАТО крие за свободните народи в Азия, е в това, че положенията на този договор са толкова широки, че той може да бъде използван не само против комунизма в този район, но също така против независимия азиатски национализъм...Съществува опасност СЕАТО да бъде използван за създаване на марионетни правителства в Азия."

Такава беше преценката за СЕАТО и в САЩ. Уол. Липман по този повод писа с цинична откровеност следното:

- 213 -

"Нашият последен договор не е просто още една добавка към серията пактове за колективна безопасност... Това е първият в най-ново време официален документ, призван да узакони международната намеса във вътрешните работи... и да създаде юридическа основа за международна намеса... Осем държави се събраха в Манила не за да вземат мерки против навлизането на Червен Китай на територията на някои от тях!"

По този начин чл. 4 разкрива реакционната същност и политическата насоченост на СЕАТО-борба срещу националноосвободителното движение.

Съобразно с договора задължението за взаимна консултация и предприемане на отбранителни мерки следва да се приложи не само спрямо страните-членки.. Всеки международен договор има строго определен район на действие, който не надхвърля общите предели на държавите-членки. Районът на СЕАТО обаче обхваща не само териториите на държавите-членки, но и всяка държава или територия, която държавите могат в бъдеще да укажат (чл. 4, т.1).

Още по-незаконно положение в това отношение създава чл. 8, съгласно с който районът за действие на договора може да се измени освен по чл. 7 (т.е. чрез единодушното включване на нова държава-член), но и "по какъвто и да било друг начин".

Това непознато за договорната практика положение - по какъвто и да било друг начин, разкрива възможност за пълн произвол. САЩ например могат да заявят, че жизнените интереси на мира в областта на Тихия океан налагат договорът да се приложи спрямо Китайската народна република или Индонезия, Индия, Бирма и т.н. При тази редакция на договора не е необходимо съгласието на тези страни, за да бъдат включени в района на действие на СЕАТО. Даже не е необходимо да бъдат уведомявани за това. Чисто и просто държавите от СЕАТО самоволно си присвояват правото да се разпореждат с другите страни под претекст, че осъществяват "отбранителни действия" срещу несъществуваща комунистическа агресия или заплаха от такава.

Непосредственото приложение на договора разкри още по-ясно неговата реакционна същност. На втората сесия на СЕАТО (март 1956 г. в Карачи) бе взето решение в района на договора "да се включи Пушунистан", област на границата между Пакистан и Афганистан.

1 В. "Ню Йорк таймс", 11. II. 1954 г.

- 214 -

Насилственото включване на тази област в "района на СЕАТО" (което предрешава въпроса за включването ѝ в пределите на Пакистан) съставлява най-грубо посетелство върху правото за самоопределение, с каквото безспорно се ползува и населението на тази област. Протестът на афганистанското правителство беше именно в този смисъл.

На същата сесия съвършено необосновано бе поставен и въпросът за Кашмир. Индия реагира незабавно на този опит за намеса във вътрешните ѝ работи, тъй като този щат е част от държавната територия на Индия.

Стимулът за тия противоправни действия бе желанието на американските империалисти да сложат ръка върху тия области с голямо военностратегическо значение.

Направен е опит да се прикрие ненамесата във вътрешните работи на държавите. Точка 3 на чл. 4 предвижда "молба или съгласие на заинтересуваното правителство", за да се предприеме каквото и да било действие на нейна територия. Но тази точка има предвид само случаите, визирани в точка 1 на същия член, т.е. когато действието на договора се разпростре върху държави или територии, указани по единодушно съгласие на всички членове.

Чл. 8 предвижда разширяване района на договора по някакъв друг начин (неопределен в самия договор). За държавите и териториите, включени в района на договора по този извънреден начин, не следва да се приложи т.3 на чл. 4, тъй като изрично са визирани само случаите на т.1 (т.е. не е необходимо съгласието на страните, на територията на които ще се предприемат действия).

В този текст е казано: "Употребяваният в дадения договор термин "район на договора" включва общия район на Югоизточна Азия, в това число всички територии на азиатските договарящи се страни и общия район на югозападната част на Тихия океан, не включвайки района на Тихия океан, северно от 21° 30' северна ширина."

Договорът включва в своя район на действие Индия, Бирма, Индонезия, Малая и други страни. А както е известно, Индия, Бирма, Индонезия не само останаха извън тази военна групировка, но явно изразиха отрицателното си отношение към нея. Получава се на практика така, че се оказва "помощ", "отбрана" на държави, които не желаят това и изобщо преценяват, че не се нуждаят от помощ.

- 215 -

Преценявайки значението на "молбата или съгласието на заинтересуваното правителство" за предприемане на действия, трябва да се има предвид и обстоятелството, че при конкретната обстановка марионетните правителства, поставени във фактическа зависимост от САЩ, всеки момент по искане на САЩ могат да отправят подобна молба или да дадат въпросното съгласие.

Съвременното международно право отрича такава договорна практика. Тя е несъвместима и с обичайното право, установено от най-дълбока древност.

Понятието "район на договора" не е въведено случайно. Противоречивите интереси между големите държави не позволиха, както вече се отбеляза, в първоначалния стадий да бъдат включени Япония, Южна Корея, Формоза и официално трите индокитайски държави въпреки настойчивото искане на САЩ. С чл. 2, 4 и 8 САЩ успяха да създадат юридическа база за включване на тези страни в СЕАТО, когато се създадат благоприятни обстоятелства за това.

Положенията, създадени с чл. 4 и 8, представляват грубо нарушение на принципа за суверенното равенство на държавите и ненамеса във вътрешните им работи. Една група държави, или още по-право - една държава - САЩ, си присвоява монополното право да се разпорежда със съдбата на десетки народи, представляващи повече от една трета от населението на земното кълбо.

Чл. 4 и 8 най-грубо нарушават и постановленията на женевското съглашение, по което трите държавици в Индокитай не следва да участвуват в никакви военни групировки, да разрешават създаване на военни бази на своя територия или дебаркиране на чуждестранни войски.

Постановленията на чл. 2, 4 и 8 разкриват ясно антикомунистическата насоченост на договора. В това отношение СЕАТО е твърде сходен с антикоминтернския пакт, съобразно с който трите фашистки държави (Германия, Япония, Италия) на времето си поставиха задача да се борят срещу марксистическата идеология, независимо в която страна и в каква форма се проявява тя. Народите обаче прочетоха своята сурова присъда над това дръско посегателство върху свободата им.

Държавите от СЕАТО се готвят да разпалят война срещу демократичен Китай. Създаването на верига от военни бази е необходима предпоставка за осъществяването на този план. Голямо значение се отдава на Япония в това отношение. САЩ успяха да изградят

десетки военни бази на територията на Япония и нейните по-малки острови. Те превърнаха цели острови във военни крепости. От тях Окинава е най-голямата, с най-голямо стратегическо значение.

Антикомунистическата насоченост на договора бе разкрита и в специалната уговорка, която САЩ направиха при подписване на договора. Те заявиха, че ще признаят факта на агресия и въоръжено нападение само що се отнася до комунистическа агресия.

3. Формулировката на чл. 4 улеснява американския империализъм в още едно направление. Предприемането на действия трябва да се предшества от установяване на наличността на агресия или друг факт или положение, които създават заплаха.

Договорът не предвижда никакви обективни критерии в това отношение. Правото да се установи наличността на тази важна предпоставка, т.е. правото да се постави в действие целият военен механизъм на СЕАТО, принадлежи не само на засегнатата държава, но и на всеки друг член на този блок.

Практически това означава, че САЩ всеки момент, когато техните империалистически интереси изискват това, могат да използват въоръжените сили на тази военна групировка, като се позоват на някакъв факт или положение, заплашващо безопасността на някоя от страните-членки или даже безопасността на територия, която влиза в района на договора на някакво друго основание, съгласно с чл. 8.

Няма никаква гаранция, че така наречените "отбранителни действия" не ще бъдат предприети произволно в интерес на някоя само от държавите-членки.

4. Съгласно чл. 6 от договора държавите-членки се задължават "да не влизат в никакви международни съглашения, които противоречат на дадения договор". Това задължение представлява също голямо ограничение за държавите-членки. То е посегателство върху тяхната политическа независимост. Договорът за СЕАТО се поставя над всички останали договори и съглашения. Придава му се с нищо неоправдано предимство.

Съгласно с този текст "всяка страна заявява, че никое от международните съглашения, действащо понастоящем между нея и която и да било друга от страните-членки или която и да било трета страна, не е противоречие с дадения договор...". Приложението на този текст задължава държавите-членки да ревизират всички свои международни задължения, за да се получи, така да се каже, "равнение на СЕАТО".

- 217 -

Безспорно това положение от договора представлява грубо погазване на суверенитета на отделните държави. Заличава се напълно самостоятелността на държавите-членки във външните им отношения.

5. Чл. 3 задължава страните "да си сътрудничат за по-нататъшното развитие на икономическите мероприятия (включително и техническа помощ) с цел да се съдействува за икономическия прогрес, социалното благосъстояние и поддържането на индивидуалните и колективните усилия на правителствата, насочени към постигане на тези цели".

Икономическата политика на САЩ, провеждана спрямо слабо развитите страни, се заключава в разработване на най-разнообразни мероприятия за превръщане на тия страни в сфери за приложение на американския монополистичен капитал, източници за евтини суровини и пазари за американските индустриални произведения.

"Сътрудничеството" на САЩ със слабо развитите страни от СЕАТО, се изрази преди всичко в отпускане на "помощ", предвидена по точка 4 от посланието на Труман, предназначена главно за военни цели. Военните бюджети на тези страни разраснаха извънредно много непосредствено след включването им в СЕАТО. През 1956 г. 48 % от бюджетните разходи на Тайланд отиват за преки военни нужди, а в Пакистан - над 50 %.

С американските кредити се доставя американско оръжие и други военни съоръжения, така както голямата част от кредитите по "плана Маршал" отиваше за превъоръжаване на Западна Германия и другите маршализирани страни.

Техническото сътрудничество, визирано в чл. 3, се заключава главно в изпращане на специалисти (предимно военни) в слабо развитите страни. Издръжката на тия специалисти струва много скъпо. Многократно е посочван примерът с Тайланд, който през 1955 г. получава американска военна "помощ" в размер на 22 млн. долара, а в същото време за издръжка на всевъзможни американски специалисти и съветници биват изразходвани 25 млн. долара.

Икономическото сътрудничество по чл. 3 фактически задържа икономическото развитие на слабо развитите страни. Американските стоки заливат пазарите на тия страни. Цените на вътрешния пазар се диктуват от САЩ. Външната търговия между азиатските страни се контролира също от САЩ, естествено в техен интерес.

Икономическото сътрудничество между държавите, членки на СЕАТО, не е изградено на принципа на равноправието и взаимната изгода. Чрез него САЩ укреп-

ват още повече своите икономически и политически позиции в слабо развитите страни, които в крайна сметка фактически изгубват напълно своята самостоятелност.

Въз основа на чл. 3 от договора бива създаден специален икономически комитет от експерти на отделните страни-членки. Не се оправдаха надеждите на азиатските страни да получат значителна икономическа помощ от САЩ. Това стана ясно още при създаването на самия икономически комитет. Неговата основна задача бе сведена до "изучаване на индивидуалните и колективни усилия, насочени към обезпечаване и запазване на икономическата стабилност в Югоизточна Азия".

Икономическият съвет не бе овластен да оказва икономическа помощ на азиатските страни. Впоследствие бяха обсъждани редица предложения за трансформиране и разширяване функциите на този съвет. Но по същество функциите му останаха същите. Не излязоха из рамките на център за икономическа информация.

6. Съгласно чл. 1 от договора държавите-членки са задължени "да разрешават всички международни спорове, в които могат да бъдат въввлечени, с мирни средства по такъв начин, че международният мир, безопасност и справедливост да не бъдат поставени под заплаха...".

Това задължение е предвидено като прикритие на истинските цели и характер на договора. СЕАТО е военен съюз. Западната пропаганда го представя като отбранителен. Всъщност анализът на договора и практическото приложение на неговите клаузи недвусмислено разкриват неговия агресивен характер.

Подготовката на агресивни действия, която фактически се извърши чрез създаването на самия военен съюз, по начало е несъвместима с принципа за мирно разрешаване на международните спорове.

Женевското съглашение прекрати военните действия в Индокитай и създаде реални предпоставки за мирно разрешаване на международните спорове в този район. Между другото острието на СЕАТО е насочено към подриване устоите на Женевското съвещание, към саботиране на неговите решения и тяхното практическо приложение и нарушаване изобщо на мирната атмосфера.

За още по-голямо прикритие в същата точка 1 се предвижда задължение на държавите-членки "да се въздържат в своите международни отношения от заплаха или използване на сила по какъвто и да било начин, несъвместим с целите на Организацията на Обединените Нации".

- 219 -

Основен метод във външната политика на трите големи държави, членове на СЕАТО, е именно употреба на сила или заплаха със сила.

Политическото и икономическото давление е подсилено винаги с евентуална военна заплаха, упражнявана от страна на САЩ. Употребата на сила или заплаха със сила се използва и вътре в отношенията между държавите от този блок. Големите империалистически държави, предимно САЩ, упражняват натиск и принуда върху малките партньори.

Задълженията, предвидени в чл. 1, нямат никаква практическа стойност освен тази да създадат едно твърде илюзорно прикритие за агресивната същност на СЕАТО.

Договорът се сключва за неопределен срок (чл. 10). Всяка държава може да излезе от състава на тоя военен съюз една година след като е уведомила другите членове за това.

Останалите текстове имат техническо значение. Те уреждат въпросите относно ратифициране на договора, предаване на ратификационните грамоти, влизане в сила на договора, съхраняване на съответните договорни документи (от Филипинската република) и т.н.

Едновременно с договора за СЕАТО е подписана и т.нар. Тихоокеанска харта. Този документ се състои от предговор и четири члена. Неговото предназначение е специално - да неутрализира убеждението сред азиатските народи, че СЕАТО е оръдие за запазване на колониалния режим в Азия.

От друга страна, САЩ трябваше да се представят като защитници на подписнатите азиатски народи. Ето защо чл. 1 получи следната редакция:

"В съответствие с положенията на Устава на Организацията на обединените нации страните, членки на СЕАТО, се придържат към принципа за равнопоставеност и самоопределение на народите и с всички мирни средства решително ще съдействуват за самоуправлението и ще осигурят независимостта на всички страни, народите на които желаят това и са способни да изпълнят свързаните с това задължения" (курсивът на автора).

Този документ не изменя агресивния характер на СЕАТО и неговата насоченост против националноосвободителното движение на азиатските народи. Последните с възмущение и ирония посрещнаха и този опит да бъдат заблудени относно истинските цели на СЕАТО.

"Пакистан Таймс" (2.III.1955 г.) писа: "За народите от Югоизточна Азия е оскърбително преди всички"

ко самото предположение, че някои от тях могат да предпочетат своето сегашно робство пред свободата..."

Съставителите на Тихоокеанската харта (САЩ и Филипините) много добре знаеха, че няма народ, който не желае да бъде свободен и независим. Условието, които азиатските народи следва да изпълнят, преди да получат самоуправление, са от такова естество, че фактически осуетяват освобождението им от колониалния гнет.

Азиатските народи отхвърлиха както договора за СЕАТО, така и двата приложения към него документа: протокола относно разширяване действието на договора върху Лаос, Камбоджа, Виетнам и т.нар. Тихоокеанска харта.

Създателите на СЕАТО се опитаха да скрият агресивния му характер чрез многократно позоваване на Устава на ООН. Формално се признава суверенното равенство на всички страни-членки и правото им на самоопределение. Изтъква се желанието в съответствие с ООН "да се укрепят мирът и свободата, да се поддържат принципите за демокрация, индивидуална свобода и законност, да се съдействува за икономическото благосъстояние и развитие на всички народи в района на договора..." и т.н.

Всъщност договорът за СЕАТО противоречи на всички основни принципи и начала, залегнали в Устава на ООН. СЕАТО е затворен агресивен блок, насочен против националноосвободителното движение. Чрез него се подготвят агресивни действия против социалистическите страни в Азия. Принципът за равноправие на страните е погазен.

САЩ упражняват в най-разнообразни форми натиск и принуда върху по-малките страни, членки на СЕАТО. Те най-грубо и системно се намесват във вътрешните им работи и погазват правото им на независимост. САЩ прилагат политика "от позиция на силата" изобщо в отношенията си с всички страни.

Съставителите на СЕАТО най-често се позовават на чл. 51, 52 и 53 от Устава на ООН.

ООН е изградена върху принципите за възможността и необходимостта държави с различна общественоекономическа система мирно да съществуват. СЕАТО обявя кръстоносен поход на всички страни от социалистическата система и на всички демократични движения. ООН изключва войната като средство за разрешаване на международните спорове. Агресията е осъдена като най-тежко военно престъпление. СЕАТО е оръдие за агресия.

- 221 -

Чл. 51 признава правото на индивидуална и колективна отбрана в случай на "въоръжено нападение, докато Съветът за сигурността предприеме необходимите мерки за поддържане на международния мир и сигурност". Правото на законна самоотбрана може да се упражни само в случай на въоръжено нападение (чл. 52).

Чл. 2 и 4 от СЕАТО обаче предвиждат предприемане на въоръжени действия не само и не главно при въоръжено нападение, но в случай, ако по мнението на някоя от страните-членки неприкосновеността, целостта на територията, суверенитетът или политическата независимост на някоя от страните бъдат поставени под угроза по какъвто и да било начин извън случаите на въоръжено нападение.

Разшири се основанието за упражняване правото на самоотбрана до най-неопределени и неясни положения, зад които лесно могат да се прикрият най-реакционни подбуди.

Уставът предвижда упражняване правото на самоотбрана като една временна мярка. Съветът за сигурност е главният международен орган за поддържане на мира и сигурността. Правото на отбрана може да се упражнява, докато Съветът за сигурността предприеме необходимите действия.

Чл. 4 от Договора на СЕАТО задължава държавите-членки само да съобщят на Съвета за сигурността за предприетите от тях действия. Не става ясно от кой текст на договора, че Съветът на СЕАТО или съответно друг оперативен орган, съгласува своите решения и действия със Съвета за сигурност и ги прекратява, след като последният предприеме необходимите за поддържане на мира и сигурността действия.

Позоваването на чл. 51 от Устава на ООН е напълно неоснователно.

Чл. 52 и 53 уреждат положението на регионалните съглашения. За разлика от старото Общество на народите регионалните съглашения и съюзи косвено са включени в универсалната система за колективна сигурност, създадена от ООН. В устава изрично са изброени условията, на които тия съюзи и органи трябва да отговарят, а именно:

1. Да имат за цел поддържането на мира и сигурността в дадения район и тяхната дейност да е съвместима с целите и началата на обединените нации. СЕАТО орган за агресия и защита на колониалните нации.

2. Да са подходящи за областни действия, т.е. да обединяват държави от една географска област. Само три от държавите, членки на СЕАТО - Пакистан, Тайланд, Филипините, са азиатски страни. Останалите се намират на хиляди мили от този географски район.

3. Областните органи и съглашения могат да приемат принудителни действия само с разрешение на Съвета за сигурността. Точка 1 на чл. 4 предвижда Съветът за сигурност да бъде само информиран за предприетите действия.

4. Съветът за сигурност трябва винаги да бъде напълно осведомяван за действията, предприети или предвидени да бъдат предприети въз основа на областни съглашения или от областни органи за поддържане на международния мир и сигурност. СЕАТО не предвижда такова систематично уведомяване. Даже подготовката на тоя военен съюз се извърши в пълна тайна, извън знанието на Съвета за сигурност. Решенията на неговите органи се пазят също в пълна секретност, а тези, които получават гласност, се отнасят фактически до второстепенни въпроси или имат предназначение да прикрият целите на договора.

СЕАТО не е регионален блок, съобразен със съответните изисквания на Устава на ООН. Позоваването на чл. 52 и 53 е неоснователно и предназначено да прикрие агресивната същност на този съюз.

Народите обаче не бяха измамени. Кришна Менон в изложението си пред Съвета на щатите в Индия заяви следното:

"Никакви тълкувания не могат да приведат СЕАТО в съгласие с Устава на ООН... Това не е регионална организация... Това е съвременен вариант на протекторат, организация на няколко колониални държави и някои други страни, възможно заинтересувани да се обединят в защита на територия, която, както те казват, се намира под угроза. Ние сме част от тази територия и казваме, че не искаме да ни защитават и не се чувстваме заплашени..."

Изобщо целите, принципите и организационната структура на СЕАТО нямат нищо общо с изискванията на Устава на ООН.

СЕАТО е в пълно противоречие с основните принципи и норми на съвременното международно право, отразени преди всичко в Устава на ООН. Неговият противоправен характер бе разкрит при самото приложение на договора, когато стана съвършено ясно, че най-тежкото международно престъпление - подготовката и извършване на агресия, е една от главните цели на този блок.

В това отношение достатъчно е да бъдат посочени само няколко факта.

След сключване на договора военните бюджети на страните, както бе вече отбелязано, разраснаха неимоверно бързо. Обучението на армиите се модернизира. Всевъзможни американски военни мисии и военни специалисти заеха командните постове в армиите под предлог да бъдат уеднаквени подготовката и методите на обучение. Открити са даже специални военни учебни заведения (в Тайланд и Филипините) за подготовка на офицерски кадри.

Вносът на американско оръжие поглъща почти изцяло кредитите, които се предвиждат уж за "икономическо развитие" на страните съгласно с чл. 3.

Същевременно САЩ се стремят да създадат обединена армия на СЕАТО с обединено военно командване. Предвижда се върховното командване на тази армия да бъде в Тайланд, стратегическото значение на който е огромно с оглед американските планове за разпалване война срещу социалистическите страни в Азия. Именно на територията на Тайланд бяха проведени маневри от сборни войскови контингенти.

На територията на азиатските страни, членки на СЕАТО, САЩ създават огромни военни, морски и въздушни бази, снабдителни пунктове, съобщителни линии със стратегическо значение и т.н.

САЩ организират подривна дейност срещу азиатските страни, финансират групите от най-реакционни елементи, разпалват сепаративни настроения вътре в самите азиатски страни. В това отношение особено голяма дейност развива т.нар. Комитет за борба с подривната дейност.

С разузнавателна дейност се занимават Комитетът на икономическите съветници и Комитетът за информация.

Органите на СЕАТО водят най-невъздържана пропаганда против социалистическите страни, против демократичните институти и движения.

Приложението на договора разкри съществуващи противоречия между държавите-членки. В общи линии това са противоречията между големите империалистически държави и поставените под тяхно влияние страни в този район. СЕАТО още повече изостри и задълбочи този противоречия.

Образуването на военен блок в Югоизточна Азия срещу решителна съпротива от страна на азиатските народи и прогресивната световна общественост. Светският съюз навреме разкри агресивната същност на

- 224 -

СЕАТО и опасностите, които той носи за азиатските народи и сигурността в целия свят.

Заявлението на Министерството на външните работи на СССР от 15.IX.1954 г., анализирайки постановленията на договора, завършва със следното предупредение:

"Съветското правителство не може да разглежда конференцията в Манила и подписването на "Договор за отбрана в Югоизточна Азия" освен като действие, насочено против безопасността в Азия и Далечния Изток и заедно с това против свободата и националната независимост на народите в Азия. Държавите-инициатори за създаване на този нов военен блок в района на Югоизточна Азия и Тихия океан поемат върху себе си цялата отговорност за своите действия, намиращи се в грубо противоречие със задачите за укрепване на мира."

Съветският съюз посочи движещите сили на тия политически и военни комбинации - именно интересите на монополистическия капитал в големите империалистически държави. Същевременно съветското правителство разкри намеренията на САЩ и Англия да продължат съществуването на колониалната система, само че в нови форми. Съветският съюз има огромна заслуга за разясняване целите и характера на този агресивен блок.

Широко протестно движение се разгърна в азиатските страни против това оръдие за колониална експанзия и разпалване на нова война. Индия застана на челно място в тая борба. Последваха я Бирма, Индонезия, Цейлон.

Най-широки слоеве от азиатските народи се включиха в тая борба за свобода и мир. Работническите и комунистическите партии, ръководни държавни дейци, водачи на буржоазни демократични партии, изтъкнати религиозни водачи и др. се присъединиха към общонародното движение за свобода, против настъплението на американския империализъм.

Пресата в азиатските страни отрази тази спонтанна съпротива. Американският империализъм бе окончателно разобличен като враг № 1 за всички азиатски народи.

"Ние - писа в "Хиндустан стандарт" (26.III.1956г.) както и преди, твърдо сме убедени, че такива военни организации като СЕАТО и Багдадския договор по своя характер са оръдие за чуждестранно господство. Тези пактове бяха натрапени на управниците в редица слаби

Вж. в "Правда" от 15.IX.1954 г.

страни от стратегите на някои много могъщи нации в интерес на последните. Така наречените регионални отбранителни пактове не са нито регионални, нито отбранителни."

В-к "Правда" в броя си от 16.IX.1954 г. писа по повод мнимата комунистическа опасност, уж срещу която САЩ вземат предохранителни мерки:

"Американските управляващи кръгове се стремят да възстановят своето разклатено положение в някои страни от капиталистическия лагер, разгръщайки нова антикомунистическа кампания независимо от това, че тази кампания вече се е проваляла нееднократно. Затова свидетелствува и опитът на американската дипломация да скалпи ново издание на прословутия "антикоминтернски пакт" под прикритието на "Отбранителен пакт за Югоизточна Азия"."

В този дух се изказа печатът и във всички азиатски страни. Впрочем такава беше отношението към СЕАТС и сред демократичната общественост в самите капиталистически страни.

Международни отношения в Далечния Изток...

Г л а в а X

МЕЖДУНАРОДНИ КОНФЕРЕНЦИИ НА НАРОДИТЕ ОТ АЗИЯ И АФРИКА ЗА СВОБОДА И МИР

Панча шила

Китайската народна република оказва решаващо влияние за запазване на мира в Далечния Изток, за създаване най-тесни икономически и културни връзки между азиатските народи, за по-нататъшното развитие на националноосвободителното движение.

Принципът за мирно съществуване на държави с различен общественно-икономически строй бе издигнат като основно начало във външната политика на Китайската народна република. Тя изгражда отношенията си с другите държави именно върху тия принципи. Тяхното възприемане и практическо приложение създаде условия за нови отношения между азиатските страни - отношения на солидарност и взаимно зачитане.

По покана на министър-председателя на Индия Дж. Неру министър-председателят и министърът на външните работи на КНР Чжоу Ен-лай посети Индия (от 25 до 28.VI.1954 г.). След тридневни разговори, преминали в най-приятелска атмосфера, бе публикувано съвместно комюнике, в което са отразени основните пет принципа на външната политика на двете държави, а именно:

4. Взаимно уважение на териториалната цялост и суверенитет.

2. Ненападение.

3. Ненамеса във вътрешните работи на другата страна.

4. Равенство и взаимна изгода.

5. Мирно съществуване.

Тези принципи станаха известни под наименованието Панча шила - принципи за мирно съществуване на държави с различна общественно-икономическа система.

Изразява се увереност, че спазването на тия принципи ще гарантира мира и безопасността на народи

15а Международни отношения в Далечния Изток...

те, ще съдействува за създаване зона на мира, която впоследствие може да бъде разширена.

Същевременно двете правителства изказаха надежда, че спазването на тези принципи ще съдействува за възстановяване на мира в Югоизточна Азия.

Тези принципи възприеха Бирма и Индонезия.

Съветският съюз също призна, че тия пет принципа могат да послужат като основа за мирните отношения между всички държави независимо от тяхната общественно-икономическа система.

Публикувана бе съвместна корейско-китайска декларация (12.X.1954 г.), в която двете правителства заявиха, че в бъдеще ще изграждат отношенията си с всички държави върху тия пет принципа.

Последваха едно след друго заявления, в които редица държави от Азия, Африка и Европа потвърдиха тия принципи (Египет, Сирия, Йемен, Етиопия, Германската демократична република, Румъния, Чехословакия и др.).

Тези пет принципа бяха потвърдени и от редица извънредно важни международни конференции, а именно: конференцията на юристите от азиатските страни, конференцията на азиатските страни за намаляване напрежението в международните отношения, Бандунгската конференция на азиатските и африканските народи, Каирската конференция, конференцията в Акра и т.н.

Конференцията в Бандунг доразви тия принципи в десет основни правила за международните отношения на азиатските и африканските народи. Те бяха формулирани по следния начин:

1. Зачитане основните права на човека, целите и принципите на Устава на ООН.
2. Зачитане суверенитета и териториалната цялост на всички страни.
3. Признаване равенство за всички раси и нации - големи и малки.
4. Въздържане от интервенция във вътрешните работи на другите страни.
5. Зачитане правото на всяка страна на индивидуална или колективна отбрана в съответствие с Устава на ООН.
6. Въздържане да се използват съглашенията за колективна отбрана за частните интереси на която и да било велика държава; въздържане да се оказва помощ ение върху друга страна.

Вж. в. "Правда" от 29.VI.1954 г.

- 228 -

7. Въздържане от актове на агресия или заплаха с такава или използване на сила против териториалната цялост или политическа независимост на друга страна.

8. Уреждане на международните спорове с мирни средства: преговори, помирения, арбитраж или юридически учреждения, а така също и други мирни средства по избор на страните в съответствие с Устава на ООН.

9. Зачитане на взаимните интереси и установяване на сътрудничество.

10. Зачитане справедливостта и международните задължения.

Разширена бе политическата и правна основа за отношенията между азиатските и африканските народи. Подчертано бе значението на международното право и необходимостта да бъде зачитано. Азиатските народи внесоха значителен принос в развитието на съвременното международно право.

Принципите за мирно съществуване между страните с различна общественно-икономическа система бяха потвърдени в редица конституции и в други законодателни актове на азиатските и африканските страни. Голямо е тяхното значение за намаляване напрежението в международните отношения и запазване на мира в Азия.

С формулирането и утвърждаването на тия пет принципа Китайската народна република и Индия внесоха голям принос в общата борба на народите за запазване на мира.

х

Огромният подем на освободителното движение след Втората световна война доведе до националното освобождение на по-голямата част от народите в Азия. Образувана бе Китайската народна република. Индия получи държавна независимост. Бирма, Индонезия, част от Корея и Виетнам също отхвърлиха колониалния гнет.

В последните няколко години особено силен размах взема националноосвободителната борба в Африка, Близкия и Средния Изток. Тунис, Мароко, Египет, Судан, Ливан, Сирия и редица други колониални в миналото страни успеха да извоюват политическа независимост и сега продължават борбата за икономическа самостоятелност.

Претърпяха пълен провал авантюристичните американски планове в Корея и Индокитай. След прекратяване на военните действия двата народа бързо започнаха

икономическото си възстановяване. Пред тях стои задачата за обединение на страните им по мирен път.

Решаващ тласък в борбата на азиатските народи даде Женевското съвещание, на което двете големи азиатски държави - Китайската народна република и Индия, противопоставиха единната си воля срещу американските колонизаторски планове. Демонстрираха своята солидарност относно най-главните проблеми на международните отношения, свързани със съдбата на азиатските народи. Различията в техните общественоекономически системи не беше пречка. Възстановен бе мирът в Индокитай.

Прекратяването на войната в Индокитай показва нагледно волята на азиатските народи да запазят мира. Възможностите им да държат в това отношение инициативата в свои ръце особено ярко пролича в последващите срещи и разговори между най-отговорни ръководители на двете държави (Дж. Неру и Чжоу Ен-лай), през време на които бяха изработени основните принципи в отношенията на азиатските народи - Панча шила. Към тия принципи се присъединиха Бирма, Индонезия, Виетнам.

Бързото икономическо развитие на освободените азиатски страни създаде благоприятни условия за установяване и разширяване на икономически връзки между тях и постепенното им освобождаване от икономическата зависимост на големите империалистически държави.

Реакционните политически кръгове изпаднаха в паника пред перспективата да загубят огромните суровинни източници на Азия (впоследствие и тези на Африка), необятните пазари и важните стратегически позиции, необходими в борбата им срещу демократичните сили.

Американските империалисти успяха да заграбят значителни позиции в Корея, Виетнам и Китай (о. Тайван). Редица острови бяха откъснати и окупирани от американската армия и флота. Принадлежащите на Япония острови също бяха задържани от САЩ. Подготвят Япония като база за американско настъпление срещу континента.

САЩ доставят оръжие, военнотехническа помощ и финансови средства на марионетните правителства на Чан Кай-ши и Ли Син Ман. Американски въоръжени сили (самолети, кораби и др.) вземат пряко участие в провокационни нападения на Китайската народна република. Американската военна флота в нарушение на редица договорни задължения и норми на международното право контролира пролива между Тайван и континента.

- 230 -

Американският империализъм се стреми да осуети изпълнението на женеvското съглашение относно Индо-китай. Френският империализъм получава финансова помощ, за да действа в същото направление. Правят се опити да се осуети обединението на Корея върху демократични основи.

Особено опасни за мира в Азия са усилията на американските империалисти да възстановят японския милитаризъм. Превъоръжаването на Япония става с американски средства и под американско пряко ръководство.

Старите методи за колониален грабеж и подтисничество се оказаха недостатъчни. Империалистите преминаха към сключване на съюзи и пактове със зависимите от тях азиатски страни.

Безуспешните опити за изграждане на средноизточно командване, военно-агресивна групировка на държавите от Средния и Близкия Изток под покровителството на империалистическите държави, не обезкуражиха империалистите. Те възприеха тактика на сключване двустранни съюзи. През 1954 г. бе сключен турско-пакистански пакт, чрез който фактически и Пакистан се превърна в американска военна база.

В началото на 1955 г. бе сключен турско-иракски военен съюз като начало на по-късно оформилния се агресивен Багдадски пакт.

В заявлението на Министерството на външните работи на СССР относно безопасността на Близкия и Средния Изток от 16.IV.1955 г. с основание се казва: "Страните от Близкия и Средния Изток са изправени сега пред опасността да загубят своята независимост и да бъдат вмъкнати във война за чужди на тях интереси. Ето защо найълно понятно е, че в политическите кръгове на тези страни започват все повече да си дават сметка за тази опасност. Понятно е също така и растящото съпротивление, с каквото народите на страните от Близкия и Средния Изток посрещат опитите на чуждите държави да им наложат участие в агресивни военни групировки."

В същото време американските империалисти правят опити да разширят военноагресивния блок в Югоизточна Азия чрез включване и на други държави от този район, което засега се осуетява главно поради англо-американски противоречия.

При това широко настъпление на империалистичес-

Вж. в. "Правда" от 16.IV.1955 г.

- 231 -

ките държави прогресивните сили в Азия, опиращи се на големия политически авторитет на Китайската народна република, правят първите сериозни опити да организират борбата на народите от Азия и Африка за решителен отпор. Международните конференции се оказаха удачна форма за проява и укрепване на политическото единство на колониалните народи. Инициативата в това отношение принадлежи на Индия.

На Международната конференция за отслабване международното напрежение, състояла се в Стокхолм (юни 1954 г.), индийската делегация предложи да се свика конференция на азиатските страни, на която да бъдат обсъдени по-специално проблемите, свързани със запазване на мира в Азия. Представителите на азиатските страни одобриха това предложение. С особен интерес то се посрещна от Китайската народна република.

Към края на декември 1954 г. в Богор (Индонезия) се състоя съвещание между министър-председателите на Индия, Индонезия, Бирма, Пакистан и Цейлон. Решено бе да се проведе широка конференция на страните от Азия и Африка с цел да се съдействува за запазване на мира в целия свят и по-специално - да бъдат разгледани въпросите, пряко интересувачи народите от двата континента: колониализмът, расизмът и националният суверенитет.

Решено бе конференцията да се свика в Бандунг (Индонезия) в края на април 1955 г. Постигнато бе единодушно съгласие да бъдат поканени 25 азиатски и африкански страни, в това число и на първо място Китайската народна република.

Решенията от Богор показаха реалистичен подход в политиката на азиатските страни, стремеж към единство и запазване на мира.

Министър-председателят на Индия Дж. Неру заяви, че мирът за тези страни е не само желание, но и "насъщна необходимост, тъй като целият им по-нататъшен прогрес и развитие зависят от запазването на мира".

Китайската народна република бе призната за фактор, без помощта на който не може отсега нататък да се разрешава нито една проблема в Азия.

Империалистическите ръководни кръгове предричаха неуспех на съвещанието в Богор. Те разчитаха на противоречията между азиатските страни, а не виждаха големия общ интерес - запазване на мира, който представлява здрава основа за сътрудничество на тия страни.

С цел да обезсили ефекта от съвещанието в Богор и създаде благоприятна за САЩ атмосфера в навечерието на конференцията в Бандунг Вашингтон засили военния курс в Азия. На съвещанието в Банкок (Таиланд) министрите на външните работи на страните, членове на СЕАТО, трябваше да обмислят практическите мероприятия за засилване военната помощ на САЩ в Азия. Сянката на Бандунг, т.е. солидарността на азиатските и африканските народи, смути политическите и военни ръководители във Вашингтон и Лондон. Тя надвисна и над съвещанието в Банкок.

Съвещанието в Банкок (февруари 1955 г.) представя интерес в две направления. То разкрива напълно реакционната същност на американската политика в Азия и агресивния характер на СЕАТО, от една страна, и, от друга - противоречията между големите империалистически държави - САЩ и Англия.

Вашингтон постави три основни въпроса. Още дълго преди откриване на съвещанието в тайни дипломатически разговори държавният секретар на САЩ Дълес постави въпроса за обединение военните сили на участниците в СЕАТО и създаване на обединено командване. (Той имаше предвид примера с обединеното командване на НАТО, посредством което въоръжените сили на държавите, участници в този агресивен блок, са поставени под фактическото разпореждане на Пентагона.)

САЩ се стремяха да си осигурят възможност да изградят военни бази в страните, членове на СЕАТО, и да използват техните въоръжени сили.

Англия и Франция отхвърлиха американското предложение въпреки многото увещания и заплашителния тон на Дълес. Надделяха опасенията на тези държави да поставят своите въоръжени сили в Далечния Изток под разпореждане на САЩ, т.е. в изпълнение на американските безумни планове за господство в Азия и целия свят. Англия предпочете да обсъжда военните въпроси за подавяне националноосвободителното движение в Далечния Изток със своите партньори от британското обединение - Австралия и Нова Зеландия.

По този въпрос съвещанието в Банкок реши да бъде създаден вместо обединено "военно командване" - "съвет на СЕАТО" с компетентност да обсъжда въпросите и да прави съответни препоръки, които нямат задължителен характер.

Предложението на Вашингтон фактически пропадна.

На конференцията в Банкок Дълес предложи кръгът на участващите в СЕАТО да бъде увеличен чрез включване на Южна Корея, Тайван, Южен Виетнам, Лаос, Камбоджа и даже Япония.

Англия и Франция решително отхвърлиха и това американско предложение. Решаващо съображение за този отказ бе страхът на Англия и Франция да бъдат въвлечени в една военна авантюра срещу Северна Корея и Китайската народна република.

Англия и Франция искаха да избягнат и положението да воюват на страната на Чан Кай-ши и Ли Син Ман, които всеки момент под диктовката на САЩ могат да разпалят военен пожар в този район.

Под страха на общественото мнение в собствените си страни Англия и Франция не се решаваха да нарушат открито женевското съглашение относно Индокитай с включването на Южен Виетнам, Лаос и Камбоджа в агресивния военен блок СЕАТО.

Пропаднаха и двете предложения на Дълес за установяване военно господство на американския империализъм в Азия. Тогава Вашингтон се опита да използва старото изпитано средство - икономическо проникване и господство в Азия, което ще подготви почвата за включването на азиатските страни в системата на американските военни планове. Дълес предложи да се отпусне икономическа помощ на азиатските страни. Възкресена бе старата идея - "план Маршал за Азия", въпреки че това предложение сега се поднасяше като план, разработен лично от президента Айзенхауер.

Предвиждаше се в това икономическо мероприятие да бъдат включени и някои западни страни. След бурни разисквания Англия и Франция отхвърлиха това предложение. Англия държеше икономическите си позиции в този район между другото и чрез "плана Коломбо", към който на времето САЩ взеха твърде хладно отношение.

Участниците в Банкок постигнаха съгласие по въпроса относно борбата с така наречената "поддривна дейност в азиатските страни".

По този въпрос разногласие нямаше. Няма разногласие в стремежа на всички колониални държави да подтискат и грабят колониалните народи.

Съвещанието в Банкок не постигна поставената от САЩ цел - да обедини в навечерието на Бандунгската конференция въоръжените сили на СЕАТО и да разшири този военен агресивен блок. Причините за това са главно вътрешните противоречия в империалистическия лагер, в конкретния случай - борбата на големите колониални държави за доминиращо положение в Азия.

Съвещанието в Банкок разкри напълно колонизаторската природа на американската политика в Азия. Обикновено САЩ заставаха в позата на защитници на колониалните народи, против старите колониални дър-

- 234 -

жави - Англия и Франция. Непосредствено преди Бандунгската конференция азиатските народи видяха в лицето на американския империализъм най-големия и свиреп свой враг. Ето защо някои коментатори прецениха, че за момента по-голям импулс за сплотяване на азиатските народи едва ли би могло да има.

Съвещанието в Банкок разкри големи противоречия между империалистическите държави. Това обстоятелство окуражи още повече азиатските народи. Отивайки в Бандунг, те знаеха, че на тяхната сплотеност империалистическите държави не могат да отговорят с единство даже по най-главните въпроси.

Конференция на азиатските страни за намаляване напрежението в международните отношения

Конференцията в Бандунг се предшества от конференцията на азиатските страни за отслабване напрежението в международните отношения, свикана по инициатива на известни прогресивни среди в някои азиатски страни. Индия взема активно участие в подготовката на конференцията, която се проведе в Делхи през април 1955 г.

В конференцията участваха около 200 делегати от 18 азиатски страни. Тя имаше неофициален характер.

Конференцията си постави задача да окаже съдействие за сплотяване и активизиране на азиатските народи в общата борба за запазване на мира и в усилията им да защитят своите национални права и интереси.

Участниците в конференцията декларират, че жизнените интереси на азиатските народи налагат мирът да бъде запазен при всеки случай. В това отношение аргументацията е особено богата и убедителна.

Обръща се внимание преди всичко на икономическата изостаналост на тия страни. Същевременно констатира се и наличността на сериозна опасност за мира. Положението в Корея, Индокитай и областта на Тайван смущава азиатските народи. Наличността на чужди военни бази и войскове контингенти на територията на азиатските страни, сключването на агресивния военен блок в Югоизточна Азия (СЕАТО), подготовката за създаване на нови подобни блокове и т.н. създава пряка опасност за мира в Азия.

Изявленията на отговорни фактори в САЩ за използване на атомни оръжия засилват несигурността в света. Делегациите идват до извода, че основната причина за напрежението в Азия и света е американската агресивна политика.

- 235 -

Нашироко се обсъжда и въпросът за премахване на колониалната система като главна причина за изостаналостта на азиатските народи. Изказванията по този жизнен за Азия въпрос се насочват главно в две направления - доказва се необходимостта от сплотяване на азиатските народи; посочва се американският империализъм като най-голяма пречка за свободата на азиатските народи в съвременния етап на развитие.

При подчертано единодушие и повишено политическо съзнание конференцията приключва с приемане на редица резолюции по политически, икономически и културни въпроси.

П о л и т и ч е с к и т е в ъ п р о с и . Конференцията приема петте принципа за мирно съществуване (Панџа шила) като основа за мирно развитие на международните отношения и препоръчва азиатските народи да ги прилагат напълно в отношенията си с всички останали страни.

По въпроса за разоръжаването и използването на атомното оръжие становището на конференцията е категорично - забрана на ядреното, бактериологическото и химическото оръжие; незабавно прекратяване на опитите с ядрено оръжие; унищожаване запасите на това оръжие; всеобщо, пълно разоръжаване и установяване на международен контрол за изпълнение на съответните решения.

Конференцията обстойно обсъди най-актуалните политически въпроси, свързани тясно с бъдещото развитие на азиатските народи.

"Исторически, географски и юридически Тайван принадлежи на Китай и наличието на чужди войски на територията на Тайван представлява явно нарушение на суверенитета на Китай, се казва в резолюцията за колониализма и външната намеса във вътрешните работи на други държави. Ние искаме изтеглянето на всички въоръжени сили на САЩ от Тайван, Пескадорските и крайбрежните острови и незабавно връщане на тези територии на Китай."

Конференцията настоятелно поиска да бъдат възстановени законните права на Китайската народна република в ООН, като представителят на Чан Кай-ши бъде отстранен. Подчертана бе необходимостта Китайската народна република да бъде призната от всички страни.

Конференцията осъжда всяка външна намеса във вътрешните работи на Индокитай и настоява Женевското съглашение да бъде най-строго спазвано.

Относно Корея - препоръчва се изтеглянето на чуждестранните войски и мирно обединение на страната.

С особено внимание и съчувствие конференцията осъжда положението на арабските народи и борбата им за свобода и национална независимост. Осъжда се политиката на намеса във вътрешните работи на арабските страни, която донася разкол между тях. Осъжда се също така политиката на създаване военни блокове и военни бази в арабските страни, чрез което империалистическите държави се стремят да запазят своя контрол над тия страни.

С голямо възмущение конференцията отхвърля политиката на расова дискриминация и призовава страните, особено Южноафриканския съюз, незабавно да я прекратят.

Имайки предвид неправилното отношение на ООН по редица важни въпроси, конференцията препоръча за бъдеще тази организация да се придържа най-строго към своите първоначални цели. В това конференцията вижда условие ООН да изпълни своето основно предназначение - поддържане на мира и сигурността.

П о и к о н о м и ч е с к и т е в ъ п р о с и. Политическите промени в Азия, настъпили в резултат на Втората световна война, се съпровождат със значителни изменения и в икономическото положение на азиатските страни. Конференцията реално отчита това обстоятелство и трудностите за икономическото възстановяване и развитие на тия страни. Обсъжданията разкриват не само добро познаване на икономическите проблеми, но и конкретен и конструктивен подход към тяхното разрешаване.

Конференцията счита за необходимо незабавно да бъде отменена възбраната, наложена от САЩ върху търговията между Китай и другите страни; да бъде възстановено свободното корабоплаване в пролива на Тайван. Да се развият международни отношения на базата на взаимна изгода, пълно равенство, ненамеса във вътрешните работи и укрепване на мира; да се премахне едностранният характер на търговията на азиатските страни; да се осигури бързата им индустриализация и т.н.

П о к у л т у р н и т е в ъ п р о с и. Конференцията препоръча сътрудничество между азиатските страни в областта на научните и техническите проблеми. Препоръча да се набележат и осъществят конкретни мероприятия за развитие на културните връзки между азиатските народи, прекъснати изкуствено от държавите-колонизатори.

Конференцията взе решение да се създаде Комитет за солидарност на азиатските народи със задача

- 237 -

да поддържа връзка между националните комитети в азиатските страни, да съдействува за популяризиране и изпълнение на решенията на конференцията, да проучи възможностите за създаване на постоянен Секретариат на страните от Азия и т.н.

Конференцията на азиатските страни за намаляване напрежението в международните отношения има голямо политическо значение. Тя е първият сериозен и успешен опит да се обединят азиатските народи в борбата им за национална свобода и запазване на мира.

Осемнадесетте азиатски страни, представени в Делхи, одобриха напълно инициативата за свикване на конференция на азиатските и африканските народи в Бангунг и пожелаха успех в трудната задача по сплотяване на усилията на народите от двата континента за отстояване на свободата и мира.

Представените в Делхи азиатски народи осъдиха колониалната система като несъвместима със свободата и прогреса на азиатските народи.

"Ние напълно поддържаме правото на всеки народ на свобода и осъждаме всички опити да се лишат народите от това право и да се посяга на суверенитета на страните", се казва в резолюцията по въпроса за колониализма.

Конференцията най-решително осъди политиката на създаване на агресивни блокове, военни бази и поддръжане на чужда територия. За пръв път от една такава отговорна международна трибуна бе разобличен и осъден агресивният военен блок на страните от Югоизточна Азия - СЕАТО.

Значението на конференцията в Делхи надхвърли границите на Азиатския континент. Взе се отношение по най-актуалния въпрос на международната политика - въпроса за разоръжаването и забраната на атомното оръжие.

Азиатските народи се обединяват независимо от различията в общественно-икономическите им системи. Те се оформяват като фактор в международните отношения, който решително се определя на страната на миролюбивите сили.

"У нас има достатъчно сили, заявява водачът на итайската делегация Го Мо-жо, за да постигнем действително намаляване на международното напрежение. Ние имаме превъзходна възможност да гарантираме своята независимост и свобода, след което всяка от нашите страни ще може да тръгне по пътя на развитие съответствие със своите желания."

Призракът на обединена и миролюбива Азия се възвръщаше вече с цялата си неумолимост и величие.

◦ Дипломатическите канцеларии в големите империалистически държави побързаха да вкесат разкол в това единство на конференцията в Бандунг.

Конференция на азиатските и африканските народи в Бандунг

на 18.IV.1955 г. в Бандунг (Индонезия) се откри конференцията на азиатските и африканските страни. Инициативата принадлежи на Бирма, Цейлон, Индия, Индонезия и Пакистан. Поканите са отправени от министър-председателите на тия страни.

Присъстваха около 340 делегати от следните 29 страни: Китайската народна република, Индия, Индонезия, Бирма, Пакистан, Демократична република Виетнам, Египет, Цейлон, Япония, Афганистан, Сирия, Камбоджа, Етиопия, Иран, Ирак, Йордания, Лаос, Ливан, Либерия, Златния бряг, Непал, Филипините, Саудитска Арабия, Тайланд, Турция, Южен Виетнам, Судан, Йемен, Либия.

Болшинството от страните се представляват от министър-председателите и министрите на външните работи (присъствуват Чжоу Ен-лай, Дж. Неру, Састро Амиджайо, Насър, Фам Ван Донг, У Ну и др.). Работата на конференцията следят няколко стотин чуждестранни кореспонденти.

Конференцията предизвика изключително голям интерес във всички азиатски народи. Индонезийският народ с чувство на особена гордост приема пратениците за "първата в историята на човечеството междуконтинентална конференция на цветните народи".

Празничната атмосфера обаче бива помрачена в известна степен от трагичната съдба на индийския самолет, с който пътува част от китайската делегация. Катастрофата е дело на американските империалисти и техните наемници в окупирания Тайван. Тази престъпна диверсия има за цел да попречи Китайската народна република да прояви в Бандунг своята конструктивна миролюбива политика.

Въпреки този злополучен инцидент конференцията бива открита от председателя на Индонезийската република д-р Сукарно в атмосфера на повишено национално чувство и съзнание за необходимостта от сплотяване на колониалните народи.

Целта на конференцията е да разгледа общите проблеми на страните от Азия и Африка и да обсъди пътищата и начините, с помощта на които народите от тия страни могат да осигурят по-пълно икономическо, културно и политическо сътрудничество помежду си.

Тия проблеми обаче не могат да бъдат откъснати от общите и най-актуални въпроси на съвременните международни отношения - въпроса за намаляване напрежението в международните отношения и запазване на световния мир.

Приетият дневен ред показва, че конференцията в Бандунг отчита реално тази връзка. В дневния ред фигурират следните въпроси: икономическо сътрудничество, културно сътрудничество, правата на човека и правото на самоопределяне на народите, проблемата за зависимите народи, осигуряване на мир в целия свят и сътрудничество между всички народи.

Разискванията минават при голям интерес и пълна свобода на изказванията. На 24 октомври конференцията приключва с приемане на резолюции по следните въпроси:

Икономическо сътрудничество. Констатирайки икономическата изостаналост на страните от Азия и Африка, конференцията препоръчва сътрудничество между тия страни, изградено върху основата на взаимен интерес и уважаване националния суверенитет. При същите условия може да бъде използвана икономическа помощ и от страни, извън Азия и Африка. Техническата помощ между самите азиатски и африкански страни трябва да бъде използвана в максимални размери.

Конференцията препоръчва ООН да създаде специален фонд за подпомагане икономическото развитие на страните от Азия и Африка, а Международната банка за реконструкция и развитие да предоставя голяма част от своите ресурси на тия страни.

Подчертава се необходимостта да се стабилизират търговията и цените в тия райони; да се разнообрази износът; по възможност да се създаде местна обработваща индустрия; да се насърчава обменът на търговски делегации и информации; да се осигури превозът; да се насърчава създаването на национални и областни банки и застрахователни компании; да се организират консултации за защита на взаимните интереси и т.н.

Решенията-препоръки по икономическите въпроси не случайно са в центъра на вниманието на делегатите. Редица азиатски страни извоюваха политическа самостоятелност, но икономическата им изостаналост и зависимост от империалистическите държави създава несигурност и за политическата им независимост. Такава е общата преценка и тя отговаря на действителното положение.

Културно сътрудничество. Конференцията преценява културното сътрудничество

между азиатските и африканските народи като съществена предпоставка за националното им осъзнаване и сплотяване. Подчертават се общата духовна връзка в миналото, общият им принос в областта на цивилизацията и великите религиозни учения. Необходимо е тези духовни връзки отново да бъдат възстановени и разширени.

Конференцията вижда съществена пречка за културното развитие на тия народи в колониалната система и съпътстващата я политика на дискриминация. Препоръчват се редица мероприятия, които биха осигурили възможност за опознаване на всяка страна, обмен на студенти, взаимен културен обмен и т.н.

Правата на човека и правото на народите на самоопределение. Конференцията напълно одобрява принципите за правата на човека независимо от расовата и религиозната принадлежност и правото на самоопределение за всички народи независимо от степента на тяхното икономическо и политическо развитие, изложени в Устава на ООН. Осъжда политиката на расова дискриминация и сегрегация, провеждана в редица страни, като несъвместима с тия основни права. Народите от двата континента изразяват твърда решителност да унищожат и последните следи от расизма.

Проблемата за зависимите страни. Конференцията подробно обсъжда положението на зависимите страни, обект на чуждестранно господство и експлоатация. Колониалната система е основната причина за бедственото положение на тия страни.

"Колониализмът във всички негови прояви, се казва в резолюцията, е зло, което бързо трябва да бъде пресечено."

Подписването и експлоатацията на народите е в пълно противоречие с основните права на човека, потвърдени в Устава на ООН. Ето защо конференцията единодушно се обявява в подкрепа на всички народи, борещи се за свобода и независимост. Това се отнася и до народите на Алжир, Мароко и Тунис. Конференцията призовава френското правителство незабавно да уреди въпроса с тия страни по мирен начин.

Конференцията взема отношение и по палестинския въпрос, като препоръчва да се изпълни резолюцията на ООН в това отношение; препоръчва се отношенията между Холандия и Индонезия да бъдат изгладени, като Западен Ириан се върне на Индонезия. Конференцията подкрепя Йемен по въпроса за Аден и южните части на Йемен.

- 241 -

Проблемите на всеобщия мир и сътрудничество. В Бандунг широко се обсъждат въпросите, свързани с дейността и бъдещото развитие на ООН. Препоръчва се в ООН да бъдат приети Камбоджа, Цейлон, Япония, Йордания, Лаос, Ливан, Непал и Обединен Виетнам като държави, които напълно отговарят на условията за членуване в ООН, предвидени в устава.

Конференцията обръща внимание върху недостатъчно пълното спазване на принципа за справедливо географско разпределение относно представителството в Съвета за сигурност. В това отношение азиатските и африканските народи са поставени в неравноправно положение в сравнение с другите страни.

Конференцията отправя призив за пълно разоръжаване, забрана на употребата на атомно оръжие и установяване ефикасен международен контрол.

Декларация за съдействие а всеобщия мир и сътрудничество. Особено голямо внимание се обръща а проблемата за запазване на мира. С голяма загриженост конференцията констатира опасността от разпалване на нова световна война. Усилията на всички трябва да бъдат насочени към намаляване на международното напрежение, към засилване сътрудничеството между всички страни. Посочват се принципите, въз основа на които трябва да се изграждат отношенията между държавите. Всъщност тези принципи съвпадат с повъзгласените вече пет принципа (Панча шила), а именно:

Уважаване правата на човека, целите и принципите на ООН; зачитане суверенното равенство на държавите; ненамеса във вътрешните им работи; въздържане от това на агресия и използване натиск в международните отношения; разрешаване на международните спорове с мирни средства; зачитане правото на индивидуална и колективна отбрана, предвидена в Устава на ООН; отбрана да се използват съглашенията за колективна отбрана за интересите на която и да било велика държава; да се зачитат справедливостта и поетите международни задължения.

Възприемайки тези принципи, конференцията в Бандунг призна правото на свобода и самоопределяне на народите, осъди колониалната система във всичките и нови форми и проявления.

Принципът за мирно съществуване на държави с различна общественно-икономическа система бе признат като основа на съвременните международни отношения и е естествено условие за запазване на мира.

Международни отношения в Далечния Изток...

Конференцията в Бандунг видя сериозна опасност от и ползуване на съглашенията и съюзите за колективна отбрана за агресивни цели. Имаше предвид ООН (случая с Корея и редица регионални съглашения, които са представени от техните членове като отбранителни.

Признати бяха и принципите на съвременното международно право, отразени в Устава на ООН.

Конференцията в Бандунг разгърна широка политическа платформа, която действително може да послужи като база в борбата на народите за свобода, мир и сътрудничество.

Империалистическите държави възприеха отрицателно отношение спрямо конференцията в Бандунг. То се прояви още при първите съобщения за свикване на конференцията. Разпространяваха се твърдения, че колониалната система фактически вече не съществувала и групирането на страни от Азия и Африка било напълно безпредметно.

Възлагаха се големи надежди на съществуващите различия в общественно-икономическите системи на участниците в конференцията и различието в становищата им по реди въпроси.

Империалистическите държави (и по-специално САЩ)ложиха големи усилия да поставят в особено положение тайската народна република и да я противопоставят на останалите участници в конференцията. В това отношение трябва да се припомни отбелязаният вече трагичен случай с индийския самолет, на борда на който пътуваше част от китайската делегация.

Враговете на азиатските народи се опитаха да действуват и през време на самата конференция. Някои делегации, главно тези на Филипините и Ирак, съвършено открито провеждаха разколническа политика. Опитваха се внушат наличност на "комунистическа опасност".

В същото направление действуваха извън конференцията и стотици журналисти, дошли от империалистически страни, и десетки други реакционни елементи, които се прикриваха с журналистическа карта.

Усилията да се провали работата на конференцията останаха безрезултатни. Китайската демократична република има голямо значение за успешното провеждане на конференцията.

"Няма никакви причини, заяви Чжоу Ен-лай, поради които отношенията между Китай и Тайланд, Филипините другите съседни страни да не могат да се уредят на базата на тези пет принципа (Панча шила). Китай е готов да установи нормални отношения с другите съседни страни от Азия и Африка на основата на строгото спазване на тези принципи и е готов да съдействува за нормализацията на отношенията между Китай и Япония."

Това отговорно изявление стопи ледените прегрешения между народнодемократичен Китай и останалите стра-

16a Международни отношения в Далечния Изток...

- 243 -

ни, изкуствено издигани от империалистическите държави. Делегациите на страните от Азия и Африка поеха протегнатата братска ръка от великия Китай и продължиха спокойно да обсъждат проблемите, от правилното разрешение на които зависи по-нататъшната съдба на техните народи.

Решаващо значение за успешната работа на конференцията има становището на китайската делегация относно Тайван.

"Китайският народ, заяви Чжоу Ен-лай, има дружески чувства към американския народ. Той не иска война със САЩ. Китайското правителство е готово да започне преговори с правителството на САЩ, за да обсъдят въпроса за намаляване напрежението в Далечния Изток и особено в района на Тайван."

Китайската делегация отново предложи мирно разрешение на въпроса за Тайван. За момента този въпрос беше една от основните причини за напрегнатото положение в Далечния Изток.

Същевременно китайската делегация предложи да се обсъждат всички стопански проблеми, които могат да намалят напрежението в международните отношения и да подобрят положението на азиатските народи. Тези конструктивни и миролюбиви предложения създадоха спокойна делова и творческа атмосфера в работата на конференцията.

За плодотворната работа на конференцията в значителна степен съдействува и Съветският съюз. В навечерието на конференцията - 16.IV.1955 г., Съветският съюз публикува два извънредно важни документа: Заявление на Министерството на външните работи на СССР относно безопасността в Близкия и Средния Изток и Заявление на заместник-министъра на външните работи на СССР относно конференцията на страните от Азия и Африка в Бандунг.

В първия документ Съветският съюз разкри агресивните планове на американските империалисти в Близкия и Средния Изток, за изпълнението на които се създават военни съюзи, като турско-пакистанския и турско-иракския военни договори.

"Страните от Близкия и Средния Изток, се казва в заявлението, стоят сега пред опасността да загубят своята независимост и да бъдат вмъкнати във война за чужди интереси."

Съветският съюз предупреди, че не може да остане безразличен към така създадалото се положение, тъй като образуването на агресивни блокове и създаването на гъждестранни военни бази на територията на страните

от Близкия и Средния Изток има пряко отношение към безопасността на СССР.

Същевременно съветското правителство заяви, че е готово да поддържа и развива сътрудничество със страните от този район, изградено на принципите на равенство, ненамеса, отказване от агресивни актове и зачитане суверенитета и националната независимост.

Във втория документ се отбелязват огромните промени, настъпили след Втората световна война в района на Азия и Африка, които разкриват стремежа на народите от тия райони да вземат съдбата си в свои ръце.

В резултат на тия изменения стана възможно свикването и на самата Бандунгска конференция.

Значението на конференцията в Бандунг е огромно. Въпреки подривната дейност, провеждана от империалистическите държави в конференцията и извън нея, в Бандунг бе потвърдено единството на азиатските и африканските народи. Широкият народни маси от Азия и Африка се обединяват в името на четири основни ~~мом~~ цели:

Запазване на мира; освобождаване от колониалното робство; развитие на националната икономика; повдигане на жизненото равнище.

Конференцията в Бандунг укрепи националното съзнание на народите от Азия и Африка. Тя заздравя сътрудничеството между тях и създаде условия да се превърнат от безправни маси във фактор на международните отношения.

Конференцията в Бандунг внесе решителен принос в голямата борба за намаляване напрежението в международните отношения. Тя демонстрира непреклонната воля на половината от човечеството да запази мира при всички случаи.

Делегациите на отделните страни влязоха в непосредствен контакт, водиха преговори по редица важни въпроси. В Бандунг бяха сключени десетки договори между отделните страни, които в значителна степен подобриха отношенията между тях.

Народите от Азия и Африка осъдиха колониалната система. "Нейното заличаване" въпрос вече на време ~~заявяваха~~ те. Разобличена бе грабителската същност на политиката на империалистическите държави. Разкрити бяха всевъзможните опити на американския империализъм да саботира работата на конференцията и по този начин да продължи подтискането и експлоатацията на азиатските и африканските народи.

Конференцията в Бандунг разкри светли перспективи пред народите от Азия и Африка. Тя донесе нов вдъхновен импулс в борбата им за свобода, мир и прогрес.

- 245 -

Успоредно с това конференцията в Бандунг даде своето отражение върху развитието на международните отношения. Тя осъди политиката "от позиция на силата", обект на която са зависимите и полузависимите страни от всички континенти.

Огромен е приносът на Бандунгската конференция в общото дело за запазване на мира.

x

Вашингтон прецени огромното значение на конференцията в Бандунг за по-нататъшното развитие на народоосвободителната борба против империализма. Непосредствено след конференцията в Багио (Филипините) на 25.IV.1955 г. бе открито военно съвещание на страните от СЕАТО. САЩ предложиха да се създаде обединена армия на този агресивен блок, съставена от военкови контингенти на азиатските страни - членове на СЕАТО.

САЩ предлагаша да доставят необходимото оръжие, да осигурят командния състав и ударните военновъздушни сили.

Такова "равноправно" разделение на тежестите предложиха САЩ.

Някои от азиатските страни реагираха. Въпреки това съвещанието завърши с две решения: да бъде създаден "обединен щаб", който минава всецяло в ръцете на американски генерали; да се сформират "сухопътни войски" за армията на СЕАТО, комплектувани от азиатските страни.

Тия решения представляват практически мероприятия за осъществяване на агресивния съюз от Югоизточна Азия.

По такъв начин Вашингтон реагира на спонтанната воля на народите от Азия и Африка да се освободят от колониалния гнет и да запазят мира. Тази реакция същевременно говори за уплахата, която Бандунгската конференция предизвика сред ръководните политически и военни среди във Вашингтон.

Конференция за солидарност на народите
от Азия и Африка в Кайро

Конференцията за солидарност на страните от Азия и Африка се откри на 26.XII.1957 г. в Кайро.

При откриването на конференцията присъствуват 36 делегации. До завършване на конференцията броят на делегациите достига 45. Пресдоделени големи препят-

ствия, те пристигат от далечна Азия и поробена Африка. Присъствуват представители на Пакистан и Филипините (страна от военния блок СЕАТО), Ирак и Турция (участници в агресивния Багдадски пакт).

В качеството на наблюдатели на конференцията присъствуват представители на редица международни организации и страни.

Работата на конференцията следят десетки представители и кореспонденти на най-крупните информационни агенции, радио- и телевизионни компании, вестници, списания и др. Конференцията е приветствувана от стотици най-видни държавни и обществени дейтели, изтъкнати хора на науката и изкуството.

В тия многобройни приветствия се подчертава огромното значение на конференцията за още по-тясното сплотяване на народите от Азия и Африка във великата им борба за освобождаване от колониалния гнет, за запазване националната им независимост, за отстояване делото на световния мир.

В редица страни се създават общества и комитети за солидарност и дружба с народите от Азия и Африка, които също изпращат сърдечни приветствия до конференцията и пожелания за творческа работа.

Броят на делегатите надхвърля 500. Те са от различна политическа и религиозна принадлежност, от различен социален произход, с различни професии: държавни дейтели, министри, народни представители, адвокати, учени, писатели, търговци, индустриалци, банкери, религиозни дейтели (будисти, християни, мюсюлмани, атеисти), журналисти, хора на изкуството, работници, селяни... представители на младежки и женски организации, пратеници на буржоазни, социалистически и комунистически партии.

Досега в историята на тия два континента не е отбелязвано по-широко представително тяло, по-внушителна демонстрация на решителността на азиатските и африканските народи да използват своите огромни сили в полза на свободата, мира, икономическия, социалния и културния прогрес.

Откриването на конференцията става при най-тържествена обстановка в присъствието на членовете от египетското правителство, депутати от Народното събрание, членове на чуждестранните посолства и дипломатически мисии, представители на обществените организации в Египет, видни научни и обществени дейтели и много други.

Декоративната работа на конференцията фактически започва няколко дена преди нейното официално откриване.

Обсъждат се четири основни въпроса от областта на политическите, икономическите, социалните и културните проблеми, които имат пряко отношение към делото за запазване на мира и интересите на азиатските и африканските народи.

В одобрения дневен ред влизат следните доклади:

1. Преглед на съвременното международно положение (докладчик от индийската делегация).

2. Империализмът и правото на народите за независимост и суверенитет (докладчик от египетската делегация).

3. Колониализмът (докладчик от делегацията на Камерун и Того).

4. Алжирската проблема (докладчик от алжирската делегация).

5. Расова дискриминация (докладчик от суданската делегация).

6. Забрана за използването и опитите с ядрено оръжие (докладчик от японската делегация).

7. Икономическо сътрудничество (докладчици от делегациите на Сирия, Япония и Съветския съюз).

8. Културно сътрудничество (докладчици от китайската и египетската делегация).

9. Положението на жените и децата (докладчик от египетската делегация).

Основните доклади се изнасят в пленарни заседания на конференцията, а разискванията по тях и обсъждането на проекторезолюциите се извършват в комитетите и подкомитетите.

Конференцията излъчва пет комитета: по политически, икономически, социални, културни и организационни въпроси. Всеки от тях работи с помощта на подкомитети. Работата на конференцията продължава 7 дни. Пленарното заключително заседание (1. I. 1958 г.) приема следните резолюции, които обобщават изказванията, тенденциите и решенията на конференцията.

Д е к л а р а ц и я н а к о н ф е р е н ц и я т а з а с о л и д а р н о с т н а с т р а н и т е о т А з и я и А ф р и к а. Проблемата за мира и войната заема доминиращо място в конференцията. Нейната острота и актуалност налагат всички основни проблеми на международните отношения да се обсъждат и разрешават с оглед да бъде предотвратена една нова световна война.

Народите от Африка и Азия съзнават голямата отговорност, която носят за запазване на световния мир.

Тази насока в разискванията на конференцията проличава още в приветствената реч на председателству-

вашия конференцията председател на египетската делегация Анвар Садат (подпредседател на египетския парламент).

"Ние не можем, заяви той, да живеем в безопасност в такъв свят, който е заплашен от война. Ние не можем да се ползуваме от своите ресурси в такъв свят, където съществува грабеж. Ние не можем да строим и възстановяваме в такъв свят, където се произвежда оръжие за разрушения и опустошение. Ние не можем да повишим уровня на живота на нашите народи, да се грижим за болните и да се борим с епидемиите в такъв свят, където се води състезание в областта на създаване средства за убиване.

Завинаги мина в историята това време, когато съдбата на мира и войната се определяше от няколко европейски столици. Сега този въпрос решаваме ние. Нашата дума има голяма тежест на международния форум."

Разискванията и преценките на разглежданите проблеми разкриват здрав усет за реалност и мярка. Още в самото начало председателят Анвар Садат предупреждава за необходимостта и същевременно трудността да се даде правилна оценка на всички разглеждани въпроси.

В докладите и разискванията по политическите въпроси особено изпъква чувството на единство между африканските и азиатските народи и твърдото им желание да живеят в най-тясна дружба с всички народи от останалите континенти.

Принципът за мирно съществуване между държави с различна обществена-икономическа система намира приложение. Представители от колониални, зависими, капиталистически, полуфеодални, социалистически страни разискват най-сложните проблеми на съвременните международни отношения, правят верни констатации, стигат до правилни изводи.

Важно обстоятелство представлява фактът, че конференцията изработва конкретна програма за практически действия.

"Нашата решителност не трябва да бъде пасивна, заяви още във встъпителното си слово Анвар Садат. Трябва да я претворим в определени действия в полза на мира."

Основните положения от тази конкретна програма за действия се свеждат до следното:

1. Конференцията приема за основа на международните отношения приетите на Бандунгската конференция десет принципа. Бандунгските решения послужиха като

изходна база, върху която следва при новите условия да се развива по-нататък сътрудничеството между народите от двата континента. Това означава, че в основата на международните отношения ще залегне принципът на суверенното равенство на всички държави - малки и големи, напреднали и изостанали, произтичащият от него принцип на ненамеса във вътрешните работи под какъвто и да било предлог; признаване правото на индивидуална и колективна самоотбрана; отказ от агресивни действия и упражняване натиск върху други държави; разрешаване на международните спорове с мирни средства; зачитане на международните задължения, целите и принципите на Устава на ООН, което означава зачитане основните положения на съвременното международно право.

С приемане на тази декларация народите от Азия и Африка се задължиха да прилагат в отношенията си тия високохуманни и демократични принципи на международното общуване.

Азиатските и африканските народи в продължение на столетия не познаваха равноправни отношения. На тях се натрапваха насилнически експлоататорски договори. Те имаха положение фактически на колониални роби.

Сега тази огромна милионна маса се превръща в мощен фактор за отстояване демократичните принципи в международните отношения, за свобода, прогрес и мир между всички народи.

2. По въпроса за намаляване напрежението в международните отношения и отстраняване заплахата от война конференцията призовава народите да използват всички средства, които могат да доведат до взаимно разбиране и съгласие, до разоръжаване, забрана на производството на ядрени оръжия и опитите с него.

Участниците в конференцията съвършено реално отчитат крайно опасното международно положение и първите необходими мероприятия за неговото неутрализиране. Не се поставят максимални задачи в това отношение. Възприема се подходът на разрешаване непосредственото, близкото, което безспорно ще създаде условия за постигане на голямата задача - отстраняване заплахата от война.

3. Конференцията произнася окончателна присъда над империализма.

"По-нататъшното съществуване на империализма, се казва в декларацията, е несъвместимо с новата ера, в която светът сега живее. Народите на Азия и Африка твърдо вярват в правото на всички народи на свобода и независимост."

Участниците в конференцията виждат именно в империализма източника на всички злини за народите - лишаване от свобода, чуждестранна експлоатация, икономическа изостаналост, лишаване от основните права, нарушаване на международното право и международния морал, заплахата от нова война, която може да доведе до унищожаване на цялото човечество.

Един чуждестранен журналист писа по повод решенията от Кайро, че само изстрадалите до смърт народи са в състояние така ясно да видят причината за надвисналата над човечеството опасност.

Решенията на конференцията разкриват и решимостта на тия изстрадали народи да изкоренят издъно това чудовищно зло. ~~Главното~~ практическо мероприятие в това отношение се свежда до сплотяване на силите, до единство в действията срещу общия враг, до пълна и безрезервна взаимопомощ.

"Ние прекрасно разбираме, заяви водачът на индийската делегация г-жа Р.Неру, че свободата, както и много други неща, е неделима. Ние не ще бъдем напълно свободни дотогава, докато който и да било член от нашето семейство на азиатските и африканските нации се намира под властта на робството. Затова наш дълг е да продължим борбата дотогава, докато всички ние, живеещи на тези континенти, не станем свободни."

Участниците в конференцията по свой път, от своя горчив опит, идват до тезата на Ленин, че мирът в съвременните условия е неделим. Не може да има мир за едни народи, докато други пъшкат под ударите на робството и експлоатацията. Ако агресорът по тактически съображения пощади днес един народ, няма никаква гаранция, че утре и този народ не ще последва съдбата на останалите поробени народи.

Това ясно съзнание за надвисналата над човечеството опасност и неделимостта на мира се отрази в абсолютно пълното единодушие, с което се приемат тия важни решения на конференцията.

Съществена особеност представлява увереният тон на декларацията. Азиатските и африканските народи съзнават собствените си неизчерпаеми възможности в борбата за мир.

"Достатъчно е да припомним за нашата многочисленост, заявява египетският представител Анвар Садат, за нашите ресурси, за нашите обширни територии и за нашите стратегически позиции, за да се разбере, че войната ще бъде невъзможна, ако ние решим да запазим мира."

Оптимистичният тон произлиза и от увереността в близкия край на империализма. "Най-важният аспект на съвременното международно положение, заяви египетският делегат Х.М.ед Дин, е бързото разпадане на империализма под непрекъснатите удари на националното движение...Империализмът е стигнал до положението на слабата страна в сегашния баланс на световните сили."

Декларацията завършва с възторжено оптимистично предвиждане:

"Мирът неминуемо ще победи. Човечеството може да гледа на бъдещето с надежда и увереност."

Декларацията представлява основен документ на конференцията. Въз основа на нея са изработени останалите решения - резолюции по отделните конкретни въпроси.

Безспорно нейното значение е огромно. То се определя преди всичко от директивния характер, който дава тон на всички останали решения. Значението на този документ е огромно и поради обстоятелството, че е изграден върху точен научен анализ на съвременното международно положение и движещите сили в него.

Значението на декларацията се обуславя и от нейния мобилизиращ характер. Тя вдига на крак повече от половината човечество за решителен и последен бой с капитализма.

Обръщение до Съветския съюз, САЩ и Англия за забрана на опитите с ядрени оръжия. Участващите в конференцията изтъкват особено вредното влияние на опитите с ядрени оръжия върху биологическите процеси в човешкия организъм. Човечеството е изправено пред най-сериозна опасност от израждане и унищожаване.

Подчертава се фактът, че империалистическите държави използваха атомните оръжия през време на Втората световна война на азиатския фронт, когато фактически изходът на войната бе решен. След войната опитите с това смъртоносно оръжие продължават да се правят в области с цветнокожо население. Империалистическите държави използват населението от Азия и Африка като опитно поле.

Конференцията изисква от трите велики държави незабавно да прекратят опитите с ядрено оръжие. На това прекратяване се гледа като първа стъпка към пълната забрана на производството и употребата на това оръжие за масово унищожение, което от своя страна ще представлява първият етап от всеобщото разоръжаване.

- 252 -

Участниците в конференцията вземат правилно отношение по големия въпрос за разоръжаването. Империалистическите държави, в стремежа си да не допускат и най-малък застой в стремглавото си въоръжаване с най-нови оръжия поставят изисквания, които фактически не довеждат до никакви положителни резултати. Конференцията подхожда практически към тази проблема, като започва с най-лесно осъществимите мероприятия в това отношение.

В обръщението се припомня заявлението на светското правителство да прекрати едностранно опитите с ядрено оръжие от началото на 1958 г. (което впоследствие бе изпълнено).

Обръщението на азиатските и африканските народи до правителствата на СССР, САЩ и Англия с искане да прекратят опитите с ядрени оръжия е важен принос в общата борба за разоръжаване. То е сериозно предупреждение до правителствата на тия три държави, от поведението на които в крайна сметка зависи изходът на голямата борба за разоръжаване, за запазване на мира.

Обръщението е към учените от целия свят. Участниците в конференцията отправят също настоятелно искане към учените в целия свят да използват своя авторитет на откриватели на тайната на атома, за да окажат въздействие върху правителствата за забрана употребата на ядрено оръжие и унищожение на запасите от това оръжие. В обръщението се припомня голямата отговорност, която учените носят в това отношение пред човечеството, и дългът им да поставят науката в служба на живота, а не на разрушението и смъртта.

Препоръка за съвместни действия против ядреното оръжие. Конференцията осъжда военните приготовления на империалистите и набеязва конкретни мерки за практическото им осуетяване.

Участниците изявяват готовност всестранно да сътрудничат на IV международна конференция за протест против употребата на атомни и водородни бомби, която се състои през август 1958 г.

Във връзка с плановете на САЩ да проведат през пролетта на 1958 г. опити с ядрено оръжие на атола Ениветок конференцията препоръчва на народите от Азия и Африка да предприемат на 1 март съвместни действия с цел да се предотвратят тия опити.

Освен това конференцията изразява положително отношение към идеята за свикване световен конгрес на

народите през 1958 г. за разоръжаване и мирно съществуване.

Тия решения и препоръки разкриват широката база, на която се разискват въпросите във връзка с ядреното оръжие и всестранната грижа да се забрани употребата на това оръжие.

Резолюции относно разоръжаването и отстраняването на опасността от атомна война. С голяма загриженост и тревога конференцията констатира засилване на студената война и опасността от атомна война. В подкрепа на тази констатация в докладите и станалите по тях разисквания се изнасят множество факти, а именно: разширяват се и укрепват военните блокове, създадени от империалистите; след декемврийската сесия на НАТО страните, участници в този агресивен блок, биват снабдявани с атомни оръжия, на тяхна територия се изграждат площадки за ядрени оръжия; засилват се опитите с ядрени оръжия; създават се атомни бази в Европа, Азия и Африка; надпреварването във въоръженията взема още по-напрегнат характер; непрекъснато летят над мирните селища самолети с ядрени бомби, които при най-малка непредпазливост могат да унищожат живота на стотици хиляди хора и да разпалят атомна война.

Конференцията излиза с много конкретна и ясна програма в това отношение:

1. Незабавно прекратяване на опитите с ядрени оръжия като първа стъпка към всеобщо разоръжаване.
2. Прекратяване изграждането на военни бази и снабдяване отделните страни с атомно оръжие.
3. Великите държави незабавно да пристъпят към съкращаване на въоръжените си сили. Призовава ООН да вземе решителни мерки в това отношение.

Изказва се надежда Азия и Африка да се превърнат в зона на мира. Идеята за позитивен неутралитет може трябва да обхване страните от двата континента.

Отправя се призив към народите от всички страни а подкрепят тази конкретна програма за предотвратяване нова световна война.

Резолюцията относно разоръжаването е от огромно политическо значение. Тя разкрива пред милионите аси от двата континента сериозната опасност от нова война с използване на най-унищожителните оръжия. Конференцията индивидуално разкрива причините за това революционно положение - безумната политика на империалистическите държави да господствуват над целия свят без методите на насилие, грабеж, терор и войни.

- 254 -

Конференцията показва на народите конкретния път, по който може да се излезе от това страшно положение. Резолюцията е призив за единство на народите в борбата срещу империалистическите планове за разпалване на нова война.

Резолюция относно ООН. Конференцията отчита ролята, която ООН би могла да има за поддържане на международния мир и сигурност, особено пред надиганата се опасност от нова световна война. Тя обръща внимание на редица въпроси, пряко засягащи народите от Азия и Африка, правилното решение на които ще засили авторитета на ООН и нейното ефективно значение.

Необходимо е преди всичко да бъде спазван основният принцип на ООН - равенство на всички държави при определяне на представителствата в различните органи на организацията. В това отношение народите на Азия и Африка са поставени в неравноправно положение, което трябва незабавно да бъде изправено.

Необходимо е Китайската народна република да заеме своето законно място в ООН. Марионетното правителство на Чан Кай-ши не може да представлява великия китайски народ. Китайската народна република е мощен фактор на мира и без нейното активно участие не може да бъде правилно разрешена нито една проблема от Далечния Изток.

Конференцията изисква незабавно да бъде приета Монголската народна република в състава на ООН, което е нейно законно право.

Резолюция по палестинския въпрос. Конференцията взема определено отношение по отделни, най-живо вълнуващи въпроси и настоява за тяхното незабавно разрешаване.

Решително е осъдена политиката на Израел, която обслужва изцяло империалистическите държави и заплашва прогреса и безопасността в Средния Изток. Конференцията преценява, че агресивната политика на Израел представлява опасност за световния мир, особено като се има предвид съвместната англо-френско-израелска агресивна кампания против Египет.

Резолюцията по палестинския въпрос осъжда поведението на Израел по отношение на арабското население. Признава правата на арабите в Израел и правото на палестинските бежанци да се завърнат в родината си.

Палестинският въпрос е един от най-парливите въпроси на Средния Изток, който не слеза от дневния ред на всички конференции и разговори между арабски-

- 255 -

те страни. Касае се за съдбата на милионно арабско население, което принудително напусна мирните си огнища; касае се за премахване на една база на империализма в сърцето на Средния Изток.

Конференцията взема правилно и категорично отношение по този въпрос.

Резолюция по алжирския въпрос. Алжирският въпрос става един от централните въпроси на конференцията. Изнасят се потресавачи факти за изстъпленията на френските колониални власти над алжирския народ. Конференцията осъжда колониалната война в Алжир и се солидаризира с героичния алжирски народ против французкия окупатор.

Конференцията излиза с конкретни искания:

незабавно да бъде призната независимостта на алжирския народ; за тази цел веднага да бъдат започнати преговори между френското правителство и Националния фронт за освобождение на Алжир; незабавно да бъдат освободени от затворите и концентрационните лагери всички алжирски патриоти.

Конференцията изработва и подробна програма за националната борба на алжирския народ за освобождение.

Ден на солидарност с Алжир се определя 1 март 1958 г. Препоръчва се да се създадат комитети за освобождаване на Алжир, да се организират помощни акции за набиране парични средства, дрехи, медикаменти, продоволствие и др. за алжирския народ и алжирските бежанци. Изказва се протест против използването на африкански жители във френската армия в Алжир.

Конференцията не отбягна този голям и актуален въпрос. Неговото разрешаване е предстоящо. На колониалната система ще бъде нанесен още един тежък удар.

Резолюция относно империализма. С особена сила се разгръща борбата против империализма. В огромния фактически материал, изнесен в основния доклад, посветен на империализма, и в разискванията по него се разобличават напълно империалистическите държави като носители на колониализма в съвременния етап.

"Борбата срещу колониалното робство е борба против политиката на големите империалистически държави" - се заявява в конференцията.

Разкриват се новите форми на империализма, под които се прикрива предишното съдържание на колониалния гнет. В това отношение особено внимание се обръща на военните "пактове", които империалистическите

държави изграждат, като използват икономическите затруднения на слабо развитите страни, противоречията между тях и политическата им неукрепналост. Тия пактове се представят като "отбранителни" срещу несъществуващата комунистическа опасност.

Разкрита е също империалистическата същност на така наречената "помощ на изостаналите страни". Показани са всевъзможните начини на интриги, заплашвания, груба намеса във вътрешните работи и т.н., чрез които империалистическите държави държат в подчинение милиони народи в колониалните и зависимите страни.

Характерна е увереността в победата над империалистическите сили, убеждението, че колониалната система се разпада.

Резолюцията относно империализма представлява разгърнатата политическа платформа на азиатските и африканските народи в борбата им за окончателно освобождаване от империалистическия гнет. В нея са отразени всички въпроси, разрешаването на които е предстоящо и неизбежно.

Основните положения на тази платформа са изложени в девет точки. Конференцията, се казва в резолюцията, осъжда:

1. Империализма във всички негови форми и проявления.
2. Външната намеса в работите на другите страни.
3. Военните и политическите пактове и съюзи, които създават господстващи сфери на влияние, поставят под заплахата световния мир и подавят исканията на народите.
4. Военната помощ на една или друга страна, представляваща заплахата за съседните страни и която ги принуждава да увеличават военните си бюджети и по такъв начин да задържат икономическото развитие на своите народи.
5. Договорите, които накърняват националния суверенитет на държавите.
6. Експлоатацията на националната икономика на друга страна в полза на империалистическите държави.
7. Заговорите, насочени към сваляне на националното правителство в интерес на империалистите.
8. Помощта при условия, които накърняват интересите на малките държави и в края на краищата стесняват техния суверенитет и независимост.
9. Създаването на чуждестранни военни бази и разполагането на въоръжени сили на територията на други страни.

- 257 -

Следват категорични искания по редица конкретни въпроси, а именно:

1. Незабавно да се даде пълна независимост на всички колонии и протекторати.
2. ООН да осигури пълна независимост на всички страни под попечителство.
3. Да се осигури пълна свобода и даде амнистия за всички участници в националноосвободителното движение.

Конференцията поддържа искането и борбата за независимост, самоопределение и обединение на разпокъсаните части: Камерун, Кения, Уганда, Чад, Того, Мадагаскар, Йемен, Кипър и Сомалия.

Конференцията се присъединява към законните искания на Индонезия за Западен Ириан, на Индия - за Гоа, на Япония - за Окинава, на Мароко - за намиращите се под империалистическо господство райони от мароканската територия.

Подкрепя се искането на Корея за изтегляне на чуждите войски от територията на страната и за мирно обединение на двете части. Поддържа се също така искането на Виетнам за прекратяване на империалистическата намеса в Южен Виетнам и мирно обединение на страната в съгласие с женевските съглашения.

Конференцията взема отношение и по въпроса за залива Акаба, третирайки го като закрит залив, част от териториалните води на арабските страни. Пресичат се опитите за използване водите на този залив за разширяване и укрепване на империалистическото господство в арабските страни.

Становището на конференцията по отношение доктрината Айзенхауер е от особено голямо значение, с преки политически резултати за борбата против империализма. Разкрита е нейната същност като оръдие за разединение на арабските народи, за отнемане тяхната независимост и разпалване война в Средния Изток.

Доктрината Айзенхауер и отреченият отдавна Багдадски пакт се поставят на една и съща плоскост. Тази доктрина бе създадена с цел да запълни всички неудачи в агресивната американска политика в областта на Близкия и Средния Изток.

Широката база на борбата против колониализма се допълва с призива "народите от Азия и Африка да мобилизират националното и международното обществено мнение против империализма във всички негови форми и проявления".

Осъществяването на тази програма означава разрастване на борбата против империализма до грани-

17 Международни отношения в Далечния Изток...

озни размери. Народите на Азия и Африка напушат конференцията в Кайро с твърда решителност да претворят тази програма в жива действителност.

Резолюция относно икономическото и техническото сътрудничество. Конференцията отделя изключително голямо внимание на икономическите проблеми. Политическата независимост не е достатъчна. Опитът и особено събитията след Втората световна война показаха, че империалистите използват завоюваните империалистически позиции в колониалните и зависимите страни и се стремят чрез тях да държат в зависимост даже страните, извоювали политическа независимост.

В отчетния доклад на XX конгрес на КПСС по този въпрос се казва: "Извоюването на политическа свобода от народите на бившите колонии и полуколонии е първата и най-важна предпоставка за пълната им независимост, т.е. за постигане на икономическа самостоятелност. Освободилите се азиатски страни вече създават съответна промишленост, подготвят собствена техническа интелигенция, повишават жизненото равнище на народа, възстановяват и развиват своята многовековна национална култура."

Икономическата изостаналост на страните, липсата на национална, местна промишленост, влиянието на чуждия капитал, икономическата неуравновесеност, едностранното развитие на производството, предназначено предимно за износ, а не за потребление от населението, широко разпространената безработица, бързото повишаване на цените и т.н. са проблеми, всеотранно и живо обсъждани от всички делегати.

Конференцията констатира, че азиатските и африканските народи "разбират, че е невъзможно да запазят независимостта си, а така също социалния, материалния и културния уровень на живот без икономическо развитие".

Конкретните изводи са оформени в няколко препоръки - общи и специални.

Препоръчва се всеотранно развитие на икономиката чрез развитие на промишлеността. За постигане на тази задача конференцията настоява: да се ликвидира съществуващото сега неравенство в стокообмена между напредналите и слабо развитите страни; да се установят на световните пазари благоприятни цени за суровините; да се установят валутни отношения, които ще стимулират стопанското развитие на слабо развитите страни; да се развива търговията между страните независимо от тяхната социална и икономическа система без ограничения и дискриминация.

17а. Международни отношения в Далечния Изток.

Като отчита, че икономическата изостаналост на азиатските и африканските страни се дължи между другото на недостатъчните капитали и технически кадри, конференцията не възражава против използването на чужди капитали и заеми, но стига да не са съпроводени с политически условия и да не ограничават и предопределят икономиката на страната. Естествено чуждият капитал не би могъл да се ползва с никакви привилегии в сравнение с националния.

Като необходимо средство за бърз и всеобхватен икономически подем конференцията препоръчва незабавно да се пристъпи към общо планиране, организация и координация на средствата за производство и износ с оглед напълно да се използват природните богатства. Осъществяването на такова мероприятие може да окаже радикално въздействие за преобразуване на икономиката в двата континента, което пък от своя страна ще даде отражение върху икономиката на останалите страни.

Конференцията смята за неотложна необходимост провеждането на аграрна реформа.

С оглед да се повиши жизненият уровень на работниците конференцията препоръчва да се засили профсъюзното и кооперативното движение, да се унифицират някои общи проблеми на трудовото законодателство и т.н.

Трябва да се отбележи, че конференцията признава национализацията като законно средство и право на народите, произтичащи от принципа на националния суверенитет.

С цел да се облекчат икономическите отношения и икономическото сътрудничество конференцията препоръчва да се създаде постоянен комитет за събиране данни и сведения относно азиатските и африканските страни.

Програмата за икономическо сътрудничество поставя грандиозни задачи пред азиатските и африканските народи. Тя открива нов етап в борбата на колониалните и зависимите народи за икономическа самостоятелност като основа за политическата независимост на двата огромни континента. Нейното политическо значение е извънредно голямо.

Резолюция относно социалното развитие на страните в Азия и Африка. Конференцията обстойно обсъжда пагубното влияние на колониалната система върху човешката личност, социалното развитие и прогреса изобщо на народите. Същевременно конференцията подчертава неразривната връзка между

борбата за социален прогрес и борбата за политическа независимост и самоопределение. Решенията и препоръките са главно в три насоки:

а. Относно жената и детето - държавите да осигурят по законодателен път социална организация и закрила на семейството, майчинството и децата; също по законодателен път да се гарантира равенство на жената с мъжа относно икономическите и юридическите права, право на труд, равно заплащане за равен труд, право на образование и т.н. Да се съдействува за създаване федерация на жените от Азия и Африка.

б. Относно младежта - грижите за младежите съгласно с единодушното становище на конференцията трябва да бъдат насочени към укрепване съзнанието у младежта за гражданска отговорност. За тази цел необходимо е да се проведат мероприятия за възпитание на младежта в дух на солидарност, дружба, патристизъм, мир и уважение към правата на човека. Препоръчват се редица мероприятия за организиране младежта, за взаимно опознаване и най-тясно сътрудничество във всички области на обществения и културния живот.

в. Относно медицинското и социалното подпомагане конференцията препоръчва да се разработят конкретни мероприятия във всяка страна с оглед да се осигурят материалната издръжка и жилище на всеки гражданин и семейство, медицинска помощ, възможност за образование и т.н. Препоръчва се организиране на помощни акции в полза на палестинските бежанци, на борещите се алжирски патриоти, на героичното население от Кипър и т.н.

Резолюция за културни връзки и сътрудничество. Признавайки, че културата открива широки възможности в областта на материалното, интелектуалното и духовното творчество на човека и съдействува в голяма степен за политическото, икономическото и социалното сътрудничество, конференцията препоръчва редица мероприятия, които ще повдигнат националната култура на по-висок уровень, ще запазят културното наследство на древната цивилизация, ще засилят културното сътрудничество между народите, размяна на информации, дейтели на науката, изкуството и литературата, ще осигурят обучаване на студенти в по-развитите страни, ще съдействуват за изучаване на източните езици, ще създадат условия за организиране на учениците, писателите, хората на изкуствата от двата континента и т.н. Конференцията препоръчва създава-

нето на международен университет, в който ще се изучават проблемите на Азия и Африка.

Тази разгърната програма разкрива широки възможности за работата в областта на науката, културата и изкуствата и установяване най-тясно сътрудничество между народите от Азия и Африка.

Резолюция относно расовата дискриминация. Конференцията с особено внимание разглежда въпроса за расовата дискриминация. Изнасят се обилни факти за провеждането на такава политика в Южноафриканския съюз. Подчертават се пагубните последици от тази политика за развитие на населението. Разкрива се нейната колонизаторска природа, свързана със стремежа за политическо господство и икономическа експлоатация. Изнасят се данни относно грамадната разлика между средния годишен доход на европейца в Африка и африканското население. За периода 1941 - 1942 г. доходът на европейец в Африка е 600 долара годишно, а този на африканския жител - 40 долара.

Конференцията единодушно осъжда политиката на расова дискриминация; призовава Южноафриканския съюз да съблюдава Устава на ООН и специалните решения на тази организация по този повод.

Конференцията препоръчва всички държави незабавно да отменят всички закони и разпореждания, които законяват расовата дискриминация и сегрегация, а осигуряват свобода на словото, право на събрания и пълноправно участие в политическия живот; а равен труд да се заплаща равна заплата; да се премахне принудителният труд и всички аграрни закони, които дават възможност на европейците да отнеждат земята на местното цветно население.

Конференцията взема важни решения по организационни въпроси. Създава се постоянна Организация за солидарност на народите от Азия и Африка със задача:

1. Да приведе в действие решенията и препоръките на конференцията.
2. Да поддържа и укрепва движението за солидарност между страните от Азия и Африка.
3. Да осигурява постоянна връзка между движенията за солидарност в отделните страни.

Главен орган на организацията е Постоянният съвет, съставен от по един представител на всяка страна. Постоянният секретариат на съвета се състои от генерален секретар и десет секретари. До следващата конференция седалището на комитета ще бъде в Кайро с генерален секретар, назначен от Египет.

Анализирайки решенията на Каирската конференция за солидарност на народите от Азия и Африка, следва да бъдат направени редица изводи.

Разпадането на колониалната система продължава бързо и непрекъснато. Преходът от капитализма към социализма носи освобождаване на милионите угнетени колониални народи.

Освободителното движение на азиатските и африканските народи преминава в нов етап - борба за икономическа независимост, като основа на политическата самостоятелност.

Единството на азиатските и африканските народи продължава да се развива и укрепва във всички области на политическия, икономическия и културния живот.

Пред народите от Азия и Африка се разкриват широки перспективи за бърз подем в развитието на тяхната икономика, национална индустрия, наука и култура.

Борбата срещу империализма се слива с общата борба за запазване на мира.

Разкрита е изцяло реакционната същност на империализма в неговите най-нови форми, използвани от американската политика.

Нанесен е решителен удар на военните пактове и съюзи и главно на доктрината Айзенхауер, която беше натрапена на арабските народи под прикритието на "помощ" срещу "комунистическата опасност".

Разкрита е грабителската същност на т.нар. "икономическа помощ на изостаналите страни".

Безкористната морална и материална помощ, оказвана на колониалните народи от социалистическите страни, получава висока оценка и голяма благодарност.

Сплотените азиатски и африкански народи демонстрират своята мощ на крупен фактор в съвременните международни отношения.

Същевременно азиатските и африканските народи предупреждават империалистическите ръководни кръгове за твърдата си решителност да поставят огромните си природни източници, милиони население и важни стратегически позиции в служба на мира, против пъклените планове за разпалване на нова световна война.

Каирската конференция даде мощен тласък на националноосвободителното движение, което е съставна част от общата борба за запазване на световния мир. Нейното значение тепърва ще има да се оценява успоредно с практическите положителни резултати, до които тя неминуемо ще доведе.

- 263 -

Каирската конференция изгради своите решения в пълно съгласие с демократичните принципи и начала на съвременното международно право. Правото на национална независимост и самоопределение на народите, принципите на държавния суверенитет, равенство на държавите и ненамеса във вътрешните им работи станаха юридическа основа на всички решения и препоръки.

Конференцията осъди агресията във всичките ѝ форми като несъвместима със съвременното международно право и морал.

Принципите и началата на ООН получиха единодушно признание. Самата организация бе призована да съдействува за мирното разрешение на всички международни спорове.

Конференцията на дело приложи принципа на мирно съществуване и сътрудничество между държави с различна общественоекономическа система, принцип, който е в основата на съвременното международно право и без съблюдаването на който правото ще отстъпи място на безправията и насилието.

Признавайки и укрепвайки нормите на международното право, азиатските и африканските народи внесоха своя огромен принос в делото на мира.

х

Конференцията за солидарност на народите от Азия и Африка предизвика голям интерес всред всички среди на световната общественост. Реакционните кръгове, особено тези в империалистическите държави, побързаха да я окачествят като "комунистическа", а други я нарекоха "антизападна".

Съставът на конференцията най-добре опровергава всякакви опити да се прикрие огромното ѝ значение за победителния успех на националноосвободителното движение в колониалните и зависими страни чрез отвлечане на вниманието в неправилна насока.

Направени бяха и такива изказвания от авторитетни източници, че конференцията всъщност е безпредметна, тъй като колониализмът повече не съществувал. Естествено и тия опити да се прикрие реакционната и грабителска същност на колониализма в неговите нови форми бяха разобличени. Народите от Азия

и Африка и цялата демократична световна общественост гледаха с огромно внимание и съчувствие работата на Каирската конференция. В тия огромни обществени слоеве

конференцията бе оценена като крупно събитие в живота на народите от Азия и Африка в борбата им за свобода, прогрес и мир.

Конференцията на африканските народи в Акра

Конференцията в Кайро оказва огромно влияние за повишаване националното и политическото съзнание на народите от Африка. Първото непосредствено доказателство в това отношение е свикването на конференцията в Акра (Гана).

За пръв път в историята на Африка африканските държави свикват своя, африканска конференция, на която обсъждат проблемите, свързани със съдбата на своите народи. За повишаване политическата зрелост на народите от Африка говори обстоятелството, че специфичните проблеми на африканския континент бяха разгледани на общия фон на международните събития и отношения, по които също се взе определено становище.

Конференцията в Акра на независимите африкански държави се свика по инициатива на министър-председателя на Гана (от 15 до 22.IV.1958 г.).

Трябваше да се преодолеят различни трудности, даже от техническо естество. Исторически, етнически, религиозни, расови, езикови и други различия бяха съществена пречка за работата на тази първа по рода си делова среща на африканските народи. Немалка трудност представляваше и обстоятелството, че значителна част от африканските народи са още под колониален гнет, макар и в различна форма, а други са разпокъсани в териториалните граници на няколко държави.

На конференцията присъствуваха в качеството си на неофициални делегати и представители на неосвободените още африкански народи.

Конференцията единодушно прие следния дневен ред

1. Обмен на мнения по външната политика, по-специално по въпросите, свързани с външната политика на африканските държави; бъдещето на зависимите африкански територии; проблемите относно Алжир и расовата дискриминация; необходимите мероприятия за поддържане на независимостта, суверенитета и териториалната цялост на независимите африкански държави.

2. Проучване начините и средствата за укрепване на икономическото сътрудничество между африканските страни на базата на обмен на техническата, научната и учебната информация с особен аспект към планиране на промишлеността и развитие на селското стопанство

3. Изготвяне конкретни предложения в областта на културата за обмен на правителствени и неправителствени делегации между различните страни с цел непосредствено опознаване на страните и взаимна оценка на културните им достижения.

4. Обсъждане на международните проблеми в съответствие с Устава на ООН и принципите на Бандунгската конференция.

5. Създаване на постоянен орган за връзка между африканските народи.

Проблемите в дневния ред разкриват актуалния характер на въпросите, които вълнуват африканските народи. Разгърнатите формулировки в дневния ред разкриват насоките, в които ще се движат разискванията.

Едноседмичните обсъждания преминават в атмосфера на дружески отношения и взаимно разбиране. Обсъжданията приключват с приемане на резолюции по отделните въпроси. Единството на отделните делегации е доминиращ белег на конференцията от самото начало до завършването ѝ.

Конференцията в Акра отрича изцяло колониалната система във всичките ѝ разновидности. В нея африканските народи виждат главната опасност за своята безопасност и независимост, а също така и за бъдещето на световния мир.

"Всички правителства на участниците в конференцията, се казва в резолюцията относно зависимите територии в Африка, са длъжни да оказват всяка възможна помощ на зависимите народи в борбата им за самоопределение и независимост."

С особено внимание и вълнуващо съчувствие се обсъжда алжирската проблема. Конференцията единодушно осъжда политиката на Франция в Алжир. Отправя се апел към Франция незабавно да прекрати военните действия в Алжир, да изтегли войските си от алжирска територия и да започне преговори с Националния фронт за освобождение в Алжир с оглед окончателно и справедливо да се уреди алжирската проблема.

В изпълнение решенията за взаимопомощ обсъждат се конкретни мероприятия за оказване всестранна помощ на алжирския народ, включително и материална.

Участниците в конференцията най-остро осъждат политиката на намеса във вътрешните им работи, провеждана от империалистическите държави. Делегациите една след друга разкриват новите и най-разнообразни форми, под прикритието на които с още по-голяма свирепост се провежда старият колониален режим.

С особена тревога конференцията констатира настъплението на американския империализъм, което в най-голяма степен заплашва независимостта на африканските народи. Има се предвид по-специално изграждането на военни бази на африканска територия, което започна още през време на Втората световна война.

Разкрита е колонизаторската същност на доктрина-та Айзенхауер, с помощта на която американският империализъм се опита да разшири и заздрави позициите си в Близкия и Средния Изток. Изнасят се убедителни данни за проникването на американския монополистичен капитал, чрез който американският империализъм се опитва да превърне Африка в суровинен източник и пазар за американската индустрия.

Разкрит и осъден е стремежът на САЩ да поставят целия военнoикономически потенциал на африканския континент в услуга на безумните си планове за разпалване трета световна война.

Африканските народи показваха правилно отношение към ООН. Те вземаха относително най-малко участие в създаването на тази организация. Въпреки това те се обърнаха към великите държави с призив да зачитат началата и принципите, върху които е изградена политическата и организационната структура на ООН. Това е морален удар върху политиката на САЩ, Англия и Франция, които в изпълнение именно на целите и принципите на ООН са длъжни да оказват всестранно съдействие на африканските народи в усилията им да ускорят политическото, икономическото и културното си развитие и добият самоуправление.

В Акра единодушно с бурни одобрения бяха преутвърдени принципите, провъзгласени на Бандунгската конференция.

Взе се отношение и по двете основни проблеми на международните отношения - разоръжаването и разделянето света на два противоположни блока. Конференцията отправи призив към великите държави незабавно да прекратят опитите си с ядрено оръжие, да използват атомната енергия за мирни цели и да пристъпят към всеобщо разоръжаване.

Опасността от изграждане на военноагресивни блокове по преценка на конференцията създава напрежение в международните отношения и неминуемо довежда до предприемане на контрамерки от страна на демократичните страни, срещу които са насочени тия военни съюзи и приготовления.

С особена загриженост конференцията разглежда проблемата за икономическата независимост на африканските народи. Преценяват се всички трудности в това отношение, които произтичат главно от две обстоятелства: икономическата изостаналост на африканските страни и настъплението на американския капитал.

Основната препоръка в това отношение е да се засили икономическото сътрудничество между африканските народи.

Препоръчва се да бъде създаден при ООН постоянен информационен орган с представители от всички страни, участници в конференцията. Този орган ще има задача да координира всички мероприятия по въпросите, които засягат африканските народи, да разработва конкретни препоръки за осъществяване на решенията на конференцията и да извършва подготовка за свикване на нова конференция.

Подобни препоръки се отправят и във връзка с развитие на културното сътрудничество между африканските народи.

Конференцията в Акра е огромно събитие в историята на Африка. Подтисканите досега африкански народи обект на колониална експлоатация и гнет, проявявани в най-разнообразни форми, бързо се оформяват като самостоятелен фактор в международните отношения. Те вливат в асавата на страната на мира, свободата и прогреса. Овчерашните колониални роби на черна Африка осъждат колониалната система. На подсъдимата скамейка е поставен империализмът и неговата неоколониална политика.

Конференцията в Акра е решителна стъпка за укрепване на националната солидарност на африканските народи.

В този дух тържествено и предупредително звучат думите от заключителната декларация на конференцията в Акра:

"Ние, африканските държави, се казва в тази декларация, събрани тук, в Акра, на своя конференция, признаваме нашата голяма отговорност пред човечеството и особено пред народите от Африка и желаем да потвърдим нашата африканска индивидуалност на страната на мира, с настоящото провъзгласяваме и тържествено потвърждаваме своята непоколебима вяност към Организацията на обединените нации, Всеобщата декларация за правата на човека и Декларацията на конференцията на страните от Азия и Африка, съставяла се в Бандунг."

Опитите на империалистическите държави да противопоставят едни африкански държави на други, използвайки техните религиозни и расови различия, всеможните интриги, провеждани в конференцията и изнудващи нея, не смутиха спокойната и ентузиазизирана обстановка на конференцията.

Акра влиза в историята на Африканския континент като най-сурово предзнаменование за скорошния край на колониалното господство в тази част на света.

В силите на мира и прогреса се влива нова мощна струя.

С ъ д ъ р ж а н и е

	Стр.
Глава I. Войната в Далечния Изток (1941-1945 г.)	3
Глава II. Последниците от Втората световна война за страните от Далечния Изток	43
Глава III. Китайската народна република	53
Глава IV. Корейската народнодемократична република	95
Глава V. Войната в Корея. Американската агресия в Далечния Изток	103
Глава VI. Република Индия	138
Глава VII. Демократична република Виетнам	157
Глава VIII. Япония	175
Глава IX. Агресивни военни блокове в Азия	195
Глава X. Международни конференции на народите от Азия и Африка за свобода и мир	226

Техн. редактор: Сл. Дукадинов Редактор: Н. Гроздев
Коректор: М. Войников

Дадена за набор на 29.VII.1959 г. Подписана за печат на 19.VIII.1959 г.
Печатни коли 16*75 Тираж 1068 Издателски коли 12*77/19*93
Формат 71/100/16

Изд. № 8276/I₄ Тем. № 528

Цена 8*85 лв. по ценоразпис 1955 г.

Хромолиитография "Балкан" - С о ф и я

8·85 лв.
Цена 1955 г.