

*OK*

**INFORMATION REPORT INFORMATION REPORT**  
**CENTRAL INTELLIGENCE AGENCY**

This material contains information affecting the National Defense of the United States within the meaning of the Espionage Laws, Title 18, U.S.C. Secs. 793 and 794, the transmission or revelation of which in any manner to an unauthorized person is prohibited by law.

C-O-N-F-I-D-E-N-T-I-A-L

<b>COUNTRY</b>	Bulgaria	<b>REPORT</b>	
<b>SUBJECT</b>	Items from the 1958 Plovdiv Fair	<b>DATE DISTR.</b>	3 December 1958 25X1
		<b>NO. PAGES</b>	1
		<b>REQUIREMENT NO.</b>	RD
<b>DATE OF INFO.</b>		<b>REFERENCES</b>	
<b>PLACE &amp; DATE ACQ.</b>			25X1

SOURCE EVALUATIONS ARE DEFINITIVE. APPRAISAL OF CONTENT IS TENTATIVE.

*Ref # 600*

attachment to this report are the 25X1 following items from the 1958 Plovdiv Fair:

- A. Information bulletins issued by the Fair authorities in French for the foreign visitors.
- B. Special edition of a newspaper devoted to the Plovdiv Fair.
- C. Pamphlets of Bulgarian State Enterprises.

25X1

*12*

C-O-N-F-I-D-E-N-T-I-A-L

STATE	<input checked="" type="checkbox"/>	ARMY	<input checked="" type="checkbox"/>	NAVY	<input checked="" type="checkbox"/>	AIR	<input checked="" type="checkbox"/>	FBI	<input checked="" type="checkbox"/>	AEC				
-------	-------------------------------------	------	-------------------------------------	------	-------------------------------------	-----	-------------------------------------	-----	-------------------------------------	-----	--	--	--	--

(Note: Washington distribution indicated by "X"; field distribution by "#".)

A  A

# 18<sup>e</sup> FOIRE INTERNATIONALE DE PLOVDI

# Bulletin d'Information

---

Le 20 Août 1958

A LA VEILLE DE LA XVIII<sup>e</sup> FOIRE INTERNATIONALE  
D'ECHANTILLONS DE PLOVDI

---

La XVIII<sup>e</sup> Foire Internationale d'échantillons aura lieu entre le 14 et 28 septembre prochain.

L'intérêt envers la Foire de cette année est très grand parmi les cercles d'affaires occidentaux.

Jusqu'à présent les pays suivants ont annoncé leur participation à la Foire: l'URSS, la République populaire de CHINE, la République démocratique d'ALLEMAGNE, la République Tchécoslovaque, la République populaire de POLOGNE, la République populaire de HONGRIE, la République populaire de ROUMANIE, la République démocratique de VIET-NAM, la République populaire d'ALBANIE et la République fédérale de YOUGOSLAVIE, ainsi que plusieurs centaines de maisons de la République fédérale d'ALLEMAGNE, de la Grande-BRETAGNE, de la FRANCE, de l'ITALIE, de l'AUTRICHE, de la SUISSE, de la BELGIQUE, des PAYS-BAS, du DANEMARK, de la NORVEGE, de la SUEDE, de la République ARABE UNIE, de la GRECE, de la TURQUIE, de l'ISRAEL, de l'ESPAGNE, de l'ARGENTINE, du LIECHTENSTEIN.

L'aménagement de l'emplacement de la Foire est presque achevé - les palais d'exposition, le palais administratif, les restaurants et les autres locaux desservants ont été remis à neuf, la surface des jardins et des squares a été agrandie, on a asphalté encore 10,000 m<sup>2</sup> d'allées, les parterres fleuris et les pelouses ont été considérablement élargis, on a planté environ 2000 arbres décoratifs, des plants de roses, etc.

Des peintres travaillent à l'embellissement des palais et on range déjà les premiers articles, que les entreprises bulgares et plusieurs maisons étrangères vont exposer.

Le développement économique et culturel de la R.P. de Bulgarie sera illustré par des pièces exposées dans les palais spéciaux et en partie - dans des emplacements à ciel ouvert, où les objets seront rangés par branches.

Parmi les palais bulgares une place prépondérante est réservée au Palais de l'Industrie lourde.

De pair avec les tours nouvellement perfectionnés, les machines de l'industrie du bâtiment, les étaux-limeurs, les universels, les machines agricoles, les pièces de rechange pour automobiles et tracteurs, la construction mécanique bulgare va présenter aussi de nouveaux prototypes, tels les moissonneuses-batteuses

- 2 -

A-210, les compresseurs, les cardes industrielles, le métier à coton automatique, la machine à coudre industrielle, et autres; l'industrie des constructions électriques présentera de nouveaux modèles de récepteurs de T.S.F., des magnétophones, des machines à laver électriques, des aspirateurs, un four électrique pour 600 pains, des vélos, des motocyclettes, des instruments électroniques et de mesure, des moteurs électriques, des chariots électriques, des ascenseurs, des câbles, des conducteurs, etc.; l'industrie minière exposera différents échantillons de minerais et de concentrés, ainsi que des métaux que l'on en extrait et qui ensemble témoignent de la grande richesse en gisements miniers de la Bulgarie; l'industrie chimique exposera des engrais, des peintures différentes, des vernis, des soudes et autres; les chantiers de constructions navales "G.Dimitrov" - Varna vont exposer les maquettes d'un bateau pour 250 passagers et différents autres modèles y compris celui d'un pétrolier de 4.000 tonnes; on verra aussi à la Foire des appareils de projection cinématographique, des appareils photographiques, etc.

Au palais de l'Industrie légère on exposera différents produits de consommation courante - des articles de marbre, des produits céramiques, articles de maroquinerie, articles en caoutchouc, articles en cornes et métalliques, des meubles et autres articles en bois, chaussures, produits textiles, articles de chapellerie, des bas et chaussettes, articles de confection, couvertures, des tapis et "tchergui", des jouets d'enfants, des appareils et ustensils de ménage, des articles de bureau et de classe, parfumerie, articles en pyrogravure et gravure sur bois, articles de sport, pièces de rechange pour l'industrie textile et pour des machines à coudre, verreries, produits en porcelaine et faïence, les produits de l'industrie du papier et de cellulose, des montres, etc.

Au palais de l'Industrie alimentaire seront exposés plusieurs nouveautés de notre industrie sucrière et de conserves, des boissons alcoolisées, des produits de tabac, des produits laitiers et différents autres produits alimentaires. On y verra des aliments concentrés, des aliments diététiques et pour enfants, des sodas de fruits, diverses boissons, etc.

Dans un autre palais seront exposés les produits de notre industrie pharmaceutique et médicinale - des appareils et instruments médicaux et dentaires, des plantes médicinales, des spéci-

- 3 -

alités pharmaceutiques et médicaments, parmi lesquels des dizaines de nouveaux produits: analgine, stabiline, sugastrine, prosiline, périciline, phénosiline, vitamin B-12, etc. Nos succès dans le domaine de la prophylaxie sanitaire et la prévoyance sociale seront illustrés par des photos, diagrammes, etc.

Les réalisations dans le domaine des constructions et des matériaux de construction seront présentées dans un palais spécial où l'on exposera de différents matériaux de construction, comme par exemple: du ciment, bois de construction, plâtre, calcaire, amiante, balustres en pierre, des blocs pour des galeries minières, des tuiles, des pavés en marbre, lames de parquet, des matériaux réfractaires, différentes sortes d'ardoises, dolomite, mica, talc, contreplaqué, etc.

Sur des emplacements à ciel ouvert seront exposés des maisons à éléments préfabriqués, de nouveaux wagons bulgares à voyageurs, frigorifiques, à chargements, citernes; quelques équipements ferroviaires - des signaux lumineux, sémaphores, freins automatiques, etc., ainsi que des pylônes aux treillis en fer, électrodes, etc.

L'entreprise bulgare de voyage et de tourisme "Balkan-touriste" aura son propre pavillon, où seront exposées des photographies des stations de repos et du littoral de la Mer Noire, ainsi que des sites pittoresques de notre pays. Les intéressés pourront y recevoir tous les renseignements sur le tourisme international.

Pittoresque et attrayant sera le palais Agricole et Forestier. Les visiteurs feront connaissance avec les grands progrès du village bulgare, déjà coopéré et pourvu de tout l'attirail mécanique moderne, ainsi que des réalisations dans le domaine forestier. Les stands de ce palais seront largement approvisionnés en produits de notre économie agricole: fruits, légumes, céréales, semences, cultures industrielles, tabac, etc.

Les réalisations de l'élevage seront montrées séparément par l'exposition d'un grand nombre d'animaux domestiques sélectionnés et des volailles.

L'exposition du Livre international aura un grand succès auprès des visiteurs. On y exposera un grand nombre d'ouvrages sur la technique, la médecine, l'économie rurale, la musique, les belles lettres, etc., de Bulgarie, de l'URSS, de la Chine, de la RDA, la Tchécoslovaquie, de la Roumanie, de la RFA, de la France,

- 4 -

de l'Italie, de la Belgique, de la Suisse et des Pays Bas.

Dans un palais spécialement aménagé sera organisé durant la Foire une revue de modes à laquelle prendront part des centrales de mode d'un grand nombre de pays. Jusqu'à présent nous avons reçu l'accord des centrales de mode de la Bulgarie, la Tchécoslovaquie, la Hongrie, la France, l'Italie, la Belgique et la Grèce. On y présentera différents modèles de mode féminine, masculine et pour enfants.

Depuis quelques mois les centrales de mode bulgares préparent fébrilement les nouveaux modèles de robes, tailleurs, manteaux, etc. Beaucoup de ces créations seront inspirées pour les dessins de tissus et la coupe par des motifs nationaux.

La session scientifique et technique  
de la Foire

Durant la Foire l'Union des associations scientifiques et techniques bulgare et la Chambre de Commerce organise une session scientifique et technique à laquelle prendront part des spécialistes bulgares et étrangers. Au cours de cette manifestation culturelle seront présentés dix huit rapports sur les nouveautés dans les différentes productions. En dehors des rapports des spécialistes bulgares jusqu'à présent nous avons retenu la liste suivante des rapports étrangers:

1. - Tchécoslovaquie - Sur le remplacement du bois dans les galeries minières par des constructions métalliques et sur les nouvelles méthodes de chevalement dans les secteurs soumis à l'étude ou en préparation.
2. - République démocratique allemande - Mécanisation des constructions à assemblage.
3. - Hongrie - Nouvelles tendances pour la manipulation du vin dans les grandes caves hongroises.
4. - Pologne - Extraction à détonations milliosecondaires dans les mines à ciel ouvert ou souterraines.
5. - Roumanie - Méthodes de travail pour l'augmentation des rendements dans la culture du maïs et leurs résultats.
6. - Pays - Bas - Recouvreage unique d'émail. - Rapporteur S. van Straten de la maison "Fers Enamels" de Rotterdam.
7. - République Fédérale allemande - 1) La viticulture contemporaine et l'équipement technologique pour la préparation

- 5 -

et le remplissage en bouteilles.

2) Construction et travail des locomotives Diesel à commandes hydrauliques ou électriques, les résultats de leur exploitation et leurs réparations.

La session scientifique et technique est attendue avec vif intérêt par les spécialistes bulgares - travailleurs scientifiques, ingénieurs et techniciens de la production. Les rapports seront suivis de discussions.

25X1

**Page Denied**

# 18<sup>E</sup> FOIRE INTERNATIONALE DE PLOVDIV

# Bulletin d'Information

---

No. 5

14 septembre 1958

DISCOURS D'OUVERTURE DE LA XIII<sup>ème</sup>  
FOIRE INTERNATIONALE DE PLOVDIV  
PRONONCE PAR LE MINISTRE DU COMMERCE BULGARE  
BORIS TASKOV

Mesdames et Messieurs,

Chers exposants,

Citoyennes et citoyens,

Je vous salue très cordialement, au nom et de la part du Gouvernement de la République Populaire de Bulgarie, à l'occasion de l'ouverture de la XIII<sup>ème</sup> Foire Internationale de Plovdiv.

La XVIII<sup>ème</sup> Foire Internationale de Plovdiv est une manifestation remarquable et réjouissante pour notre pays. Elle illustre de la façon la plus concrète les progrès énormes réalisés par notre Patrie dans tous les domaines de la vie nationale. Les visiteurs de la Foire y auront également la possibilité de se renseigner sur les réalisations remarquables enregistrées par les pays du camp socialiste, et plus spécialement sur les progrès gigantesques de l'Union Soviétique dans les domaines de la science et de la technique.

Les échantillons exposés par les différentes firmes et entreprises permettront également aux visiteurs de se rendre compte, de visu, des succès et des nouveautés de la technique et de la production d'une série de pays d'Europe Occidentale, Amérique Latine et Afrique.

Les nombreux échantillons bulgares, les diagrammes et les chiffres fournissent un net aperçu des énormes succès obtenus par notre peuple, succès réalisés sous la direction du Parti Communiste Bulgare.

L'état arriéré dans lequel se trouvait notre pays des siècles durant a été liquidé en un court délai historique. Notre industrie nationale socialiste est édifiée à une cadence accélérée, sur des bases techniques des plus modernes. Aujourd'hui, notre production industrielle fait face non seulement aux besoins vitaux du pays, mais accuse des excédents importants (environ 17%) à l'exportation.

Le socialisme a triomphé pour toujours et définitivement, et ceci non seulement dans les villes. Les formes et les rapports socialistes dominent dans toute leur plénitude, également à la campagne. Forte de sa solide base scientifique et technique, de l'expérience accumulée dans le domaine de l'organisation et de la production,



No. 4

-- 2--

notre économie rurale rassemble des forces si imposantes, qu'il lui devient possible d'enregistrer, au cours du Troisième quinquennat, de nouveaux succès encore plus grands dans la lutte pour des rendements élevés.

La XVIIIème Foire Internationale de Plovdiv montre l'étape qui a été atteinte dans le développement de nos forces productrices et témoigne de l'essor rapide de notre pays, de l'héroïsme et du labeur plein d'abnégation de la classe ouvrière et des paysans coopérés, de la haute qualification technique de nos intellectuels laborieux. La Foire constitue également une manifestation éclatante de l'accroissement incessant du niveau matériel et culturel des masses travailleuses chez nous.

Le bond historique effectué par notre pays est également l'oeuvre de l'aide amicale et désintéressée des pays du camp socialiste et avant tout, de l'aide fraternelle et multiforme de notre puissant et fidèle ami, l'Union Soviétique.

Dans les rapports entre les pays du camp socialiste, les questions relevant du domaine du commerce extérieur sont subordonnées au principe fondamental de la collaboration économique et de l'entraide, de la division socialiste du travail et à l'activité coopérée de certaines branches industrielles.

La coopération économique, scientifique, technique et culturelle entre les pays socialistes constitue un facteur puissant pour leur édification socialiste multiforme, réalisée à des cadences prodigieuses. L'aide sincère, l'aide amicale fournie de tout coeur est une importante force agissante pour le développement économique et politique de chaque pays socialiste, un gage de la sauvegarde de leur indépendance nationale, elle est en même temps un facteur qui renforce l'unité et la puissance du camp socialiste, en tant que système socialiste mondial unifié.

Une série de conventions à long terme ont été conclues entre les pays socialistes, en base de la division socialiste du travail et des plans prospectifs élaborés à cette fin. Ces conventions ont contribué à l'extension et au renforcement ultérieurs de la coopération économique et des échanges commerciaux entre les susdits pays. La participation des pays du camp socialiste au commerce extérieur bulgare est d'environ 85%. La Bulgarie exporte dans les pays socialistes non seulement de grandes quantités de produits agricoles, mais également de grandes quantités de produits de l'industrie lourde, de l'industrie légère et de l'industrie alimentaire. Près de 65% du volume global des exportations sont d'origine industrielle. Sur ce chiffre 18% revient aux produits

No. 4

- 3 -

de l'industrie mécanique et de l'industrie de transformation des métaux.

Le grand développement de notre commerce extérieur avec les pays socialistes n'est et ne peut être, en aucun cas, un obstacle à l'extension de nos échanges commerciaux avec les pays non-socialistes. La division du travail existant objectivement dans le monde rend non seulement possible, mais indispensable, une extension de nos échanges commerciaux avec beaucoup de pays non socialistes, extension basée sur l'avantage mutuel, considération non tenue du régime économique et politique existant. Aujourd'hui, la Bulgarie entretient des relations commerciales actives avec 49 pays non socialistes. Avec 23 d'entre eux elle est liée par des conventions commerciales régulières. Ainsi, nous avons conclu des conventions commerciales avec des pays, tels que la Grande Bretagne, la République Fédérale Allemande, l'Italie, la France. De nombreuses firmes appartenant à ces pays exposent leurs marchandises à la présente Foire de Plovdiv.

La République Populaire de Bulgarie est intéressée à l'extension et au renforcement ultérieurs des relations commerciales avec les pays occidentaux, avec les différentes firmes et entreprises industrielles et commerciales. Nous en importons une série de machines et équipements, des métaux ferreux et non ferreux, des produits chimiques et y exportons des produits agricoles et des produits de notre industrie alimentaire et de notre industrie légère. Il est incontestable qu'il existe encore de grandes possibilités d'intensification de notre commerce extérieur avec les pays occidentaux. Pour cela, il est nécessaire que soient surmontés certains obstacles, provenant de la politique de "guerre froide", pratiquée par les monopoleurs américains et autres forces impérialistes.

Notre activité commerciale avec les pays voisins - Yougoslavie, Turquie et Grèce, qui sont également représentées à notre Foire, s'étend de plus en plus. Pendant les dernières années, nos échanges commerciaux avec ces pays se sont accrus de plusieurs fois : avec la Grèce de 6 fois, avec la Turquie de 2 fois, avec la Yougoslavie de 2,5 fois. Il existe des possibilités encore plus grandes d'intensifier les échanges commerciaux avec nos voisins, surtout avec la Grèce et la Turquie. Mais pour cela il y a lieu d'éliminer certains obstacles qui entravent cette extension des échanges commerciaux.

Les Républiques Arabes Unies sont, elles-aussi, représentées à la Foire de Plovdiv. Des relations commerciales amicales ont été établies entre nos deux pays. Depuis quelques années nous construisons

No. 4

- 4 -

dans la province de Syrie d'importants travaux d'équipement économique, sur la base de rapports sincères et de conditions mutuellement avantageuses. Dans le cadre de ses possibilités, la République Populaire de ~~Bulgarie est prête~~, à l'avenir également, à mettre la production de son industrie des constructions mécaniques et électriques, sa technique de construction et ses cadres spécialisés, au service des pays du Moyen Orient, qui se sont affranchis de la domination impérialiste, et à contribuer par là, à leur développement et à leur renforcement nationaux, économiques et politiques. Nous sommes certains que les relations commerciales de plus en plus étendues, basées sur l'avantage mutuel, ne manqueront pas de renforcer la confiance et l'amitié entre les peuples de ces pays et notre peuple.

La République Populaire de Bulgarie établit et s'efforce d'étendre toujours davantage ses relations commerciales avec certains pays de l'Amérique Latine. Les produits de l'industrie chimique bulgare sont déjà connus sur le marché argentin. Des dizaines de firmes d'Argentine participent cette année à la Foire de Plovdiv.

La prise de contact de plus de 500 firmes d'Allemagne Fédérale, Autriche, Grande Bretagne, France, Italie, Suisse, les Républiques Arabes Unies, Grèce, Turquie, Pays-Bas, Suède, Norvège, Danemark, Espagne, Israël, Argentine, Principauté Lichtenstein, avec nos représentants économiques et commerciaux, les entretiens d'affaires qu'ils auront la possibilité d'engager, contribueront à créer entre nos peuples une atmosphère de confiance, d'amitié et de paix, susceptible de favoriser une activité commerciale plus intense.

Messieurs et chers camarades, il n'y a pas de doute que la XVIIIème Foire Internationale de Plovdiv et les échantillons exposés par les pays du camp socialiste, en particulier ceux présentés par l'Union Soviétique, qui illustrent ses grandioses réalisations dans le domaine de la science, de la technique et de la culture, sauront provoquer au sein des larges masses laborieuses chez nous un ardent enthousiasme et contribuer au renforcement ultérieur des relations et de la coopération économiques entre les pays du camp socialiste.

J'exprime ma gratitude à tous les exposants étrangers et bulgares pour les efforts qu'ils ont déployés à mettre sur pied l'organisation de la XVIIIème Foire Internationale de Plovdiv.

Je déclare la Foire ouverte.

no. 4

- 5 -

INAUGURATION DE LA XVIIIème FOIRE INTERNATIONALE  
DE PLOVDIV

Le 14 septembre a.c., à 10 heures, eut lieu l'inauguration officielle de la XVIIIème Foire d'échantillons internationale de Plovdiv. A la tribune officielle, érigée devant l'entrée principale de la cité-exposition, prirent place les membres du Politbureau du Comité Central du Parti Communiste Bulgare Dimitro Ganev, secrétaire du C.C., Todor Jivkov, premier secrétaire du C.C. du PCB, Ivan Mikhailov, ministre de la Défense nationale, Boris Taskov, ministre du Commerce, Georgui Tzankov, ministre de l'Intérieur, Anton Yougov, Président du Conseil des ministres; les candidats-membres du Politbureau, Dimitre Dimov et Mladen Stoyanov; des membres du Conseil des ministres et C.C. du PCB; des membres du corps diplomatique, accrédités à Sofia, en tête avec le doyen du corps diplomatique Prikhodov - Ambassadeur extraordinaire et ministre plénipotentiaire de l'URSS, des membres de la presse étrangère et bulgare et autres personnalités.

A l'occasion de la Foire nous avons noté les hôtes de marque, comme suit : délégation gouvernementale de l'Union Soviétique, conduite par Skatchkov, président du Comité pour la Collaboration économique près du Conseil des ministres de l'URSS; Tji-tzi Van, ambassadeur de la République Populaire de Chine en Bulgarie, chef de la délégation; Din Ban Sou, ministre du commerce extérieur et intérieur de la République Populaire Démocratique de Corée; Hertzog Frenz, Sous-Secrétaire d'Etat près du ministère de l'Industrie lourde de la République Populaire de Hongrie; Hreissel, ministre de l'Economie agraire et forestière de la République Démocratique Allemande; Zanon Novak, Vice-Président Du Conseil de la République Tchécoslovaque; Richard Dvorak, ministre du Commerce extérieur de la République Tchécoslovaque; Nicolayó Angel, Secrétaire général du Ministère du Commerce de la République Populaire de Roumanie; Hélény Tórézi, Sous-Secrétaire d'Etat du Ministère de l'Industrie et des Mines de la République Populaire d'Albanie; Halil Kolaf al-Kamas, ministre de l'Economie et du Commerce de la province Syrie des Républiques Arabes Unies et Kanach Bany, représentant de la Corporation commerciale d'Etat de l'Indo.

A l'occasion de l'inauguration de la Foire une grande foule de visiteurs, citoyens de Plovdiv et hôtes de toutes les contrées du pays, s'était massée devant l'entrée.

La cérémonie d'ouverture était présidée par le Président de la Chambre du Commerce, Tzvetko Bantchev. L'allocution d'ouverture fut prononcée par Boris Taskov, Ministre du Commerce.

Le Président du Conseil, Anton Yougov, coupa le ruban et déclara la Foire ouverte.

AVIS IMPORTANT A L'INTENTION des membres de la presse étrangère

Le Bureau de Presse auprès de la Foire, chambre No.10, au Palais administratif, invite les membres de la Presse étrangère séjournant à Plovdiv le 15 courant à 10 heures aux fins d'un contact utile.

# 13<sup>E</sup> FOIRE INTERNATIONALE DE PLOVDIV

## Bulletin d'Information

---

No 36

Plovdiv, le 15 septembre 1958

### RENCONTRE AVEC LES JOURNALISTES ETRANGERS SEJOURNANT A PLOVDIV A L'OCCASION DE LA FOIRE DE PLOVDIV

Sur l'initiative du Bureau de presse auprès de la Foire de Plovdiv ont lieu aujourd'hui une rencontre avec les journalistes étrangers arrivés à l'occasion de la Foire. Au total 20 personnes y prirent part, représentants de la presse de la République Démocratique d'Allemagne, la République de Tchécoslovaquie, la France, l'Italie, l'Inde, la Hongrie et la Yougoslavie. A l'intention des hôtes a été fait un bref aperçu sur le développement de la Foire de Plovdiv, accompagné de données concrètes sur le nombre des exposants y prenant part, les surfaces d'exposition qu'ils occupent et autres questions y relatives.

Nous avons noté la présence à cette rencontre du secrétaire général de la Chambre de Commerce, Ivan Davidov, qui a répondu aux questions que les journalistes lui ont posé.

Les dirigeants du Bureau de presse ont proposé quelques initiatives, l'accomplissement desquelles serait de nature à faciliter la tâche des journalistes étrangers concernant les informations sur la Foire de Plovdiv.

Une documentation de photos et d'éléments d'articles se rapportant à la Foire, l'économie et le commerce extérieur de la République Populaire de Bulgarie, fut mise à la disposition des personnes présentes.

B.B.

### DES NOUVEAUTES AU PALAIS DE L'INDUSTRIE LOURDE

Le palais de l'Industrie lourde bulgare à la XVIIIème Foire d'échantillons internationale de cette année suscite un grand et bien mérité succès.

L'industrie électrique expose des électro-moteurs de 11 à 50 kW, garantis contre les explosions, de même qu'un équipement, des transformateurs et autres également à l'abri du danger d'explosions, destinés aux installations minières. Cet outillage a été produit par l'usine d'appareils de haute tension "Wassil Kolarov" à Sofia.

Le récepteur de télévision bulgare, modèle "Opéra" à écran rectangulaire de 43 cm provoque un très grand intérêt parmi les visiteurs de la Foire. Il est muni d'un commutateur complexe donnant la possibilité de réception sur neuf bandes de télévision et trois bandes d'ondes ultra courtes de radiodiffusion.

No. 6

- 2 -

La sont également exposés les nouveaux modèles de récepteurs de T.S.F. "Orphée", "Concert" et l'appareil portatif "Touriste".

Le poêle à accumulateur, produit par l'usine "ELPROM" de Varna est une des nouveautés. Il se charge en énergie électrique durant la nuit au bas tarif, énergie qu'on utilise pour le chauffage des locaux d'habitation durant le jour. Un nouveau modèle de grill électrique à usage domestique ou pour restaurants, des radiateurs électriques, en porcelaine ou en fonte pour le chauffage d'habitations y figurent également.

L'usine "6 Septembre" expose différents modèles de cars électriques. Le car électrique à volant est destiné pour le transport à l'intérieur des usines ou dans la ville. Sa charge utile est de 2 tonnes avec une vitesse moyenne de 2 km à l'heure.

Pour la première fois sont exposés une dizaine de modèles de conducteurs et de cables à isolation de naylon, caoutchouc ou papier, produits par les usines à cables électriques de Bourgas et de Sovlievo.

L'électro-porcelaine bulgare se distingue par ses hautes qualités diélectriques. L'usine d'électro-porcelaine bulgare expose à la Foire d'échantillons de cette année une plus grande variété d'articles en électro-porcelaine.

L'industrie de construction de machines se présente cette année à la XVIIIème Foire d'échantillons internationale par toute une série de nouvelles machines et équipements, parmi lesquels en premier lieu des machines pour l'usinage des métaux et des marteaux-pilon d'estampage. Y sont également exposés de modèles, production 1958, comme les tours C 5-A, C 10-A, C 11-A, le tour à fraiser à quatre rangées B-20/4 et la fraiseuse stable BK-20 A. Ces machines se distinguent par leur construction perfectionnée, révolution accrue, poids allégé et leur travail sûr et de précision.

L'usine "N.I. Vaptzarov" de Pleven expose ses nouveaux modèles de compresseurs pneumatiques, destinés pour l'industrie minière avec une capacité de 25 et 40 m<sup>3</sup> à l'heure.

L'industrie de construction d'outillage frigorifique est représentée par des armoires frigorifiques domestiques, type "Mraz", à 75 litres de capacité. Des meubles réfrigérants : vitrines, armoires et buffets de restaurant, ainsi que le nouveau modèle de compresseur à réfrigération à l'ammoniaque, d'une capacité de 150.00 cal/heure, y sont également exposés.

No. 6

- 3 -

Les machines de l'industrie textile sont présentées par les métiers à tisser, modèle "Yantra", la cardé à coton et l'automat pour la production d'aiguilles à tricotages.

L'usine de construction mécanique à Lovetch expose un nouveau modèle de motocyclette, type "Balkan-250-C", à fédération libre et des bicyclettes de dame.

Le nouveau modèle d'appareil de projection pour amples écrans de l'usine de construction d'outillage cinématographique de Sofia suscite un intérêt mérité.

Y sont exposés également de nouveaux modèles de l'industrie des produits carnés et la charcuterie, machines centrifuges pour le lait, des pompes à lait et autres.

L'industrie chimique est représentée par de dizaines de nouvelles créations. Pour la première fois sont exposés du superphosphate, thio-sulfide de natrium, produits par le Himcombinat de Dimitrovgrad, sulfate de cuivre de l'usine de production du cuivre à Pirdop, résines synthétiques, fluorure de natrium, bichlorure de calcium et autres. Des différents couleurs à l'huile de lin et des vernis nouveaux sont aussi exposés. La grande nouveauté ce sont les produits en matière plastique.

La sidérurgie bulgare est représentée par ses produits de haute qualité, fonte, acier, laminés, cuivre, de conducteurs en cuivre, laminés de cuivre, étain en blocs, feuilles d'étain, zinc en blocs, métaux précieux comme le cadmium, le bismute, l'or et autres.

Tz.M.

NOTRE PARTICIPATION A LA FOIRE DE PLOVDIV  
NOUS APPORTE DES AVANTAGES APPRECIABLES

Toujours affable, le directeur de la maison française "Oboyad", M. Boyadjian nous accueille avec une attention toute particulière. La maison "Oboyad" représente à la Foire de Plovdiv 14 grandes marques françaises, dont les usines "SIMCA", "TISSAGES DE SOIERIES REUNIS", "HELLANCA", "SCHAPPE", "ROGET et GALLET" et autres. Cette maison était déjà représentée aux Foires de Plovdiv au cours des années 1955 et 1956. Avec sa participation à la XVIIIème Foire de Plovdiv, la maison "Oboyad" se montre fidèle à sa tradition. La Foire a grandement contribué au développement des échanges commerciaux entre cette maisons et les entreprises d'importation et d'exportation bulgares : "Chaque participation à la Foire de Plovdiv, déclare entre autres M. Boyadjian, marque un pas décisif dans le progrès de nos échanges commerciaux".

No. 6

- 4 -

La maison "Oboyad" achète à la Bulgarie de la soie de porc, des déchets de cocons, des pépins de courge, de l'anis et autres produits contre une exportation pour la Bulgarie de la viscose, ~~des fibres et fils de nylon et des toiles pour des pneus automobiles, des velours de haute qualité, des fils de nylon élastiques, des produits chimiques~~ et autres.

M. Boyadjian s'est mis déjà en rapports avec l'Entreprise commerciale d'Etat INDUSTRIALIMPORT et mène des pourparlers sur la mise au point de certaines commandes.

"J'espère, souligne M. Boyadjian, que notre participation de cette année nous facilitera encore davantage dans nos transactions avec votre pays".

"La Foire de Plovdiv, poursuit-il, nous offre la possibilité d'autre part, d'entrer en rapports avec les exposants et les représentants commerciaux des autres pays de démocratie populaire, y compris ceux de l'Union Soviétique, avec laquelle nous entretenons des relations commerciales suivies.

J'espère, déclare en guise de conclusion M. Boyadjian, que tous les contacts et rencontres à la Foire de Plovdiv apporteront leurs fruits."

I.B.

#### L'AFFLUENCE A LA FOIRE

Durant les journées d'hier et d'aujourd'hui la Foire a enregistré 44.502 visiteurs.

#### PROGRAMME A L'INTENTION DES MOTES DE PLOVDIV

- Théâtre d'été - 16.IX. - mardi - Représentation du collectif artistique suisse de la ville de Berne
- 17.IX. - mercredi - Grand spectacle de variété
- 18.IX. - jeudi - Grand spectacle de variété
- 19.IX. - vendredi - Soirée d'activité artistique d'amateurs de Plovdiv et de ses environs
- 20.IX. - samedi - L'orchestre symphonique d'Etat de Plovdiv - soliste Nicolas Guyaourov
- 21.IX. - dimanche - Le chœur populaire "GOUSLA"

B.B.

-----



# 18<sup>E</sup> FOIRE INTERNATIONALE DE PLOVDIV

## Bulletin d'Information

---

No. 7

Plovdiv, le 16 septembre 1958

### GRANDE RECEPTION AU PALAIS DE L'UNION SOVIETIQUE

La délégation gouvernementale soviétique et la Direction du Palais de l'Union Soviétique à la Foire de Plovdiv, organisèrent hier, le 15 septembre, une grande réception dans leur palais d'exposition. La réception était honorée de la présence du Président du Conseil de la République Populaire de Bulgarie, Anton Yougov, des membres du gouvernement bulgare, du Politbureau du Parti Communiste Bulgare, des directeurs d'entreprises et établissements notoires et des membres de la presse.

Nous avons noté également la présence des délégations étrangères à la Foire, membres du corps diplomatique et exposants étrangers à la Foire de Plovdiv.

Les invités furent accueillis et salués par le Président du Comité pour l'entraide économique près du Conseil des Ministres de l'Union Soviétique, Skaktchkov, qui dans une brève allocution souligna les grandes réalisations de l'Union Soviétique dans le domaine de l'industrie et l'économie agraire au cours des dernières années. Abordant la question des rapports commerciaux entre la R.P. de Bulgarie et l'Union Soviétique, Skatchkov souligna, que lesdites transactions sont basés sur le principe de la collaboration fraternelle et l'entraide, ce dont s'explique le développement impétueux des économies des pays socialistes.

Le Président du Conseil de la R.P. de Bulgarie, Anton Yougov, porta un toast.

Portèrent à leur tour des toasts l'Ambassadeur Extraordinaire et Ministre Plénipotentiaire de l'Union Soviétique en Bulgarie, Prikhodov et l'Ambassadeur Extraordinaire et Ministre Plénipotentiaire de la République Populaire de Chine à Sofia, Tzu tzi Van.

Lors du second toast qu'il porta, le Président du Conseil de la R.P. de Bulgarie vida son verre pour la santé des dirigeants du Parti et de l'Etat soviétiques.

I.B.

### CONFERENCE DE PRESSE ORGANISEE PAR LA DIRECTION DU PALAIS D'EXPOSITION POLONAIS

La direction du Palais d'exposition polonais organisa aujourd'hui, le 16 septembre, dans les salons de l'immeuble administratif de la Foire, une conférence de presse, à laquelle étaient conviés les journalistes bulgares et étrangers.

No. 7

- 2 -

Le directeur du Bureau d'information près du Palais polonais, Stanislas Zawadzki, fit savoir aux invités les réalisations de la République Populaire de Pologne et leur donna des informations sur sa participation à la XVIIIème Foire d'échantillons internationale de Plovdiv. Sept entreprises d'Etat polonaises y prennent part. "CEKOP", qui établit des projets et équipe à l'étranger des établissements industriels, grands et petits, présente la maquette d'une raffinerie de sucre, maquette de presque 3 mètres d'hauteur. La centrale "ELEKTRIM", expose de nouveaux modèles de récepteurs de T.S.F., tels "Wola"; "Szarotka", "Podhale", transformateurs de basse tension et photodiodes. La centrale d'exportation des articles des coopératives polonaises "COOPEXIM" nous montre, à côté des articles en osier et en roseau, de la mercerie en matière plastique, perlon et polan, ainsi que d'autres menus articles pour la première fois. La plus grande des centrales commerciales polonaises "METAEXPORT" expose des modèles de tours modernisés, machines pour le bâtiment et des pompes. "MOTOIMPORT", de pair avec les automobiles-citernes expose des motocyclettes de course et des machines agricoles. Au milieu de la multitude d'articles exposés par la centrale "VARIMEX", l'attention des visiteurs est captée par l'appareil de projection cinématographique, l'appareil photographique "FENIX II" de haute qualité, instruments de mesure nouveaux, plus de 20 variétés d'instruments et appareils médicaux, articles de sport, outillage artisanal et instruments de musique.

P.Y.

LA SESSION SCIENTIFIQUE ET TECHNIQUE PRES DE LA XVIIIème  
FOIRE D'ECHANTILLONS INTERNATIONALE DE PLOVDIV COMMENCE  
SES TRAVAUX

Dans les salons du Conseil populaire départemental a été inaugurée ce matin la Session scientifique et technique, organisée par l'Union scientifique et technique en Bulgarie et la Chambre du commerce bulgare. Plus de 300 spécialistes et techniciens, éminemment du domaine de la construction mécanique, de l'usinage des métaux et des ateliers de réparation y assistèrent. A l'ouverture de la session nous avons noté la présence du Secrétaire du Comité départemental du Parti, Kliachev, des représentants du Conseil populaire départemental, de l'Union scientifique et technique en Bulgarie, de la Chambre du commerce et autres personnalités.

Le secrétaire général de l'Union scientifique et technique en Bulgarie, Ivajlo Vidonov, prononça à cette occasion une brève allocution.

No. 7

- 3 -

Il fit ressortir, que la première session de ce genre a eu lieu au cours de l'année 1955, et qu'aussi bien cette session, que celle qui s'est déroulée en 1956, ont démontré que c'est une forme réussie en vue de l'échange de l'expérience acquise.

A cette session présenteront des rapports aussi bien des spécialistes des pays de démocratie populaire, que des pays de l'Europe Occidentale. Les rapports en questions offriront la possibilité aux spécialistes et cadres techniques bulgares de connaître les réalisations et l'expérience acquise des autres pays dans le domaine de la construction mécanique, l'économie agricole et la géodésie et les aideront dans leurs tâches immédiates.

Le premier rapport, intitulé "Machines d'usinage des métaux bulgares", fut présenté par l'ingénieur A. Valev, constructeur en chef de l'Usine des machines de l'usinage des métaux à Sofia.

Le conférencier fit ressortir, qu'aux cours des dernières années une attention toute spéciale est portée sur les caractéristiques techniques des tours et fraiseuses, produites en Bulgarie. Pour un court laps de temps furent mis au point et produits en série les nouveaux modèles C-9, C-10 et C-11, ainsi que les modèles perfectionnés : C-11-A, C-10-A et C-5-A. L'idée conductrice en ce qui concerne les modèles perfectionnés c'est la possibilité de leur exécution en des variétés eu égard à la meilleure satisfaction des exigences contemporaines. Parallèlement avec leur puissance et révolution accrues, les nouveaux modèles de tours sont d'un poids sensiblement inférieur. L'allégement du poids est accompagné d'un accroissement de la stabilité de ces machines. Les tours C-10-A et C-11-A, fit ressortir l'ing. Valev, sont des machines présentant toutes les perspectives en vue d'un développement ultérieur.

Le tour C-13 au diamètre maxima de rabotage sur la surface de direction de la pièce usinée de  $\varnothing$  630 mm, se trouve à l'état d'étude.

Plus loin le conférencier s'arrêta sur les fraiseuses, produites en Bulgarie.

Le rapport fut suivi par toute une série d'explications complémentaires sur les nouveaux modèles de tours, accompagnées de projections.

Les travaux de la session continuèrent cet après-midi avec le rapport "Données caractéristiques des essences de térébenthine bulgares", présenté par Docteur N. Iv. Nicolov, collaborateur scientifique près de l'Institut scientifique et de recherches pour l'Industrie chimique, à Sofia. Le conférencier déclara, qu'on produit actuellement en Bulgarie presque toutes les essences de térébenthine. Les résultats des travaux de recherches scientifiques, effectuées dernièrement, font apparaître que les essences de térébenthine bulgare ont une grande teneur en :

No. 7

- 4 -

Actuellement nos essences peuvent être offertes sur les marchés internationaux avec une spécification fixe, comme un article standard.

Demain, le 17 septembre, la session scientifique et technique continue ses travaux. Sur le programme figurent les rapports suivants: "Nos exportations de machines agricoles", par l'ing. St. Savov, ingénieur en chef de l'Usine de constructions mécaniques d'Etat, à Roussé, ainsi que "Emaillage à une couche", par S. van Straten, de la maison "Fero Enamels", à Rotterdam, Pays Bas.

Pour jeudi, le 18 septembre, sont prévus les rapports suivants: "La détonation milliosecondaire dans les mines à ciel ouvert et souterraines", par l'ing. Josef Duddík de Kattowice, Pologne; "Le remplacement du bois dans les galeries minières par des constructions métalliques et par de nouvelles méthodes de choquement dans les prospections et travaux préparatoires miniers", par l'ing. Docteur Miroslav Maslo, collaborateur scientifique près de l'Institut Minier de l'Académie des Sciences Tchécoslovaque à Prague.

B.B.

#### LES NOUVEAUTÉS AU PALAIS D'EXPOSITION TCHÉCOSLOVAQUE

Cette année la République de Tchécoslovaquie expose à la Foire de Plovdiv toute une série de nouveautés, présentées pour la première fois à la Foire.

De l'industrie d'appareils médicaux, les entreprises tchécoslovaques nous montrent l'appareil roentgen "Scorio-Meta", qui arrive à faire jusqu'à 180 prises de photos à l'heure et qu'on utilise dans les prises de photos en série lors des auscultations médicales périodiques et l'appareil roentgen, production "Hyrona" pour des roentgenoscopies et roentgenographies, qui est muni d'un dispositif d'un rechargement automatique des châssis à films.

La lampe à rayons ultra-violet "Uvir", représente un soleil artificiel à rayons ultra-violet et infra-rouges, qui sert lors de l'irradiation en masse des mineurs par simple passage devant la lampe, lors de l'entrée et de la sortie des douches ou du vestiaire.

L'équipement dentaire "Hyroden" représente un assortiment complet d'instruments et matériel dentaire, y compris l'appareil roentgen, nécessaires pour l'équipement d'un cabinet dentaire moderne. Les récepteurs de T.S.F. à présentation recherchée et avec un ton parfait, parmi lesquels le modèle "Bolero", suscitent une admiration bien méritée.

No. 7

- 5 -

L'immense coupeuse hydraulique, entièrement automatisée, est destinée pour l'industrie polygraphique. Son œil électronique préserve le travailleur de tout accident de travail.

Nombre de visiteurs s'arrêtent devant les belles voitures automobiles et motocyclettes; La voiture de sport légère "Skoda-450" et la limousine "Tatra-603" avec leurs lignes bien balancées et leur puissance suscitent un intérêt tout particulier. La motorette "Jawa", sans pédales, mise en action par le démarreur de 50 cubes, développe une vitesse de 60 km à l'heure et a besoin de 1,5 litres d'essence au 100 km. Les deux tours de reproductions modernes aux perfectionnements les plus récents, sont destinés pour l'industrie d'usinage des métaux.

Au dehors, sur les emplacements à ciel ouvert sont également exposés les dernières nouveautés de la technique. Le camion "Skoda-706" de 9 tonnes, destiné aux grandes randonnées, avec un cabine confortable pour le chauffeur et les déchargeurs, voisine avec l'équipement turbo-compresseur d'air, utilisé pour les moteurs Diesel en vue d'accroître la puissance du moteur de 40-50% au-dessus de la puissance moyenne. C'est une des grandes utilisations nouvelles de la technique. Il faut accorder une mention à part aux équipements de transport à l'intérieur des usines, le groupe de machines Diesel pour les petites centrales électriques et des moteurs à bateaux Diesel. La centrale hydraulique automatique est spécialement étudiée pour les chalots de montagnes et autres endroits, où manquent d'aqueduc sous pression. Le petit tracteur "Moto-robot", muni d'un assortiment complet de toutes sortes d'outillages accessoires, suscite un vif intérêt. Il est adaptés à tous les travaux de champs, y compris la coupe du bois, le creusement des trous et des canaux, de labourer, de hersage, l'aspersion des fruits et autres.

Cette année la République tchécoslovaque expose bien de nouveautés techniques et industrielles, qui allègent le travail et augmentent sa productivité.

L.B.

## AVIS DU BUREAU DE PRESSE

Le Bureau de presse communique aux journalistes et correspondants étrangers, que la rencontre avec le Président du Conseil populaire de la ville de Plovdiv, aura lieu le 17 septembre 1958, à 16 heures 30 précises, au Conseil populaire.

Le lieu du rendez-vous pour le départ est au Bureau de presse à 16 heures précises.

No. 7

- 6 -

## AFFLUENCE A LA FOIRE

La Foire d'échantillons internationale de Plovdiv a été visitée aujourd'hui par 18.615 personnes.

B.B.

COMMUNICATION SUR LES HOTES ETRANGERS  
A LA FOIRE DE PLOVDIV

On nous communique, que durant les journées d'hier et d'aujourd'hui sont arrivés à la Foire un nombre considérable d'hôtes étrangers, industriels, commerçants et autres, à savoir : de la République Fédérale Allemande - 32 personnes; Yougoslavie - 22; Autriche - 7; Grande Bretagne - 6; France - 5; Grèce - 3; Belgique - 2; Suisse - 1; Pays Bas - 1; Italie - 1; et Danemark - 1.

B.B.

## RECEPTION AU PALAIS D'EXPOSITION TCHECOSLOVAQUE

Aujourd'hui, le 16 septembre 1958, à 19 heures, eut lieu une réception au Palais d'exposition tchécoslovaque, donnée par l'Ambassadeur de la République Tchécoslovaque à Sofia et la Chambre du Commerce à Prague, à l'occasion de la participation de la Tchécoslovaquie à la Foire d'échantillons de Plovdiv.

Parmi les personnalités présentes, nous avons noté : Indři Grisa Spurni, Ambassadeur de la République tchécoslovaque, Dimitre Ganev, membre du Politbureau du Comité Central du Parti Communiste Bulgare, Boris Taskov, Ministre du Commerce, Rodor Zvezdov, Premier secrétaire du Comité départemental du Parti Communiste Bulgare à Plovdiv, Nicolas Balkandjiev, Président du Comité Exécutif du Conseil populaire de la ville de Plovdiv, Jordan Staphanov, Directeur du Protocole près du Ministère des Affaires Etrangères, des membres du corps diplomatique accrédités à Sofia, en tête avec le doyen du corps diplomatique, l'Ambassadeur Extraordinaire et Ministre Plénipotentiaire de l'Union Soviétique en Bulgarie, J.K.Prikhodov, des publicistes, hommes d'affaires et autres.

Y assistèrent également les représentants des délégations gouvernementales se trouvant à Plovdiv à l'occasion de la Foire Internationale. Le ministre du Commerce extérieur de la République tchécoslovaque, Ing. Richard Dvorak prononça à cette occasion une brève allocution, dans laquelle il retraça la lutte du peuple tchécoslovaque pour la Paix et l'édification du Socialisme, ainsi que pour l'affermissement des rapports entre les deux peuples frères.

La république, du côté bulgare, à l'allocution du Ministre du Commerce Extérieur tchécoslovaque, fut donnée par le membre du Politbureau du Comité Centrale du Parti Communiste Bulgare, D. Ganev.

# 18<sup>E</sup> FOIRE INTERNATIONALE DE PLOVDIV

## Bulletin d'Information

---

No. 7

Plovdiv, le 16 septembre 1958

### GRANDE RECEPTION AU PALAIS DE L'UNION SOVIETIQUE

La délégation gouvernementale soviétique et la Direction du Palais de l'Union Soviétique à la Foire de Plovdiv, organisèrent hier, le 15 septembre, une grande réception dans leur palais d'exposition. La réception était honorée de la présence du Président du Conseil de la République Populaire de Bulgarie, Anton Yougov, des membres du gouvernement bulgare, du Politbureau du Parti Communiste Bulgare, des directeurs d'entreprises et établissements notoires et des membres de la presse.

Nous avons noté également la présence des délégations étrangères à la Foire, membres du corps diplomatique et exposants étrangers à la Foire de Plovdiv.

Les invités furent accueillis et salués par le Président du Comité pour l'entraide économique près du Conseil des Ministres de l'Union Soviétique, Skaktchkov, qui dans une brève allocution souligna les grandes réalisations de l'Union Soviétique dans le domaine de l'industrie et l'économie agraire au cours des dernières années. Abordant la question des rapports commerciaux entre la R.P. de Bulgarie et l'Union Soviétique, Skatchkov souligna, que lesdites transactions sont basés sur le principe de la collaboration fraternelle et l'entraide, ce dont s'explique le développement impétueux des économies des pays socialistes.

Le Président du Conseil de la R.P. de Bulgarie, Anton Yougov, porta un toast.

Portèrent à leur tour des toasts l'Ambassadeur Extraordinaire et Ministre Plénipotentiaire de l'Union Soviétique en Bulgarie, Prikhodov et l'Ambassadeur Extraordinaire et Ministre Plénipotentiaire de la République Populaire de Chine à Sofia, Tzu tzi Van.

Lors du second toast qu'il porta, le Président du Conseil de la R.P. de Bulgarie vida son verre pour la santé des dirigeants du Parti et de l'Etat soviétiques.

I.B.

### CONFERENCE DE PRESSE ORGANISEE PAR LA DIRECTION DU PALAIS D'EXPOSITION POLONAIS

La direction du Palais d'exposition polonais organisa aujourd'hui, le 16 septembre, dans les salons de l'immeuble administratif de la Foire, une conférence de presse, à laquelle étaient conviés les journalistes bulgares et étrangers.

No. 7

- 2 -

Le directeur du Bureau d'information près du Palais polonais, Stanislas Zawadzki, fit savoir aux invités les réalisations de la République Populaire de Pologne et leur donna des informations sur sa participation à la XVIIIème Foire d'échantillons internationale de Plovdiv. Sept entreprises d'Etat polonaises y prennent part. "CEKOP", qui établit des projets et équipe à l'étranger des établissements industriels, grands et petits, présente la maquette d'une raffinerie de sucre, maquette de presque 3 mètres d'hauteur. La centrale "ELEKTRIM", expose de nouveaux modèles de récepteurs de T.S.F., tels "Wola", "Szarotka", "Podhale", transformateurs de basse tension et photodiodes. La centrale d'exportation des articles des coopératives polonaises "COOPEXIM" nous montre, à côté des articles en osier et en roseau, de la mercerie en matière plastique, perlon et polan, ainsi que d'autres menus articles pour la première fois. La plus grande des centrales commerciales polonaises "METALEXPORT" expose des modèles de tours modernisés, machines pour le bâtiment et des pompes. "MOTCIMPORT", de pair avec les automobiles-citernes expose des motocyclettes de course et des machines agricoles. Au milieu de la multitude d'articles exposés par la centrale "VARIMEX", l'attention des visiteurs est captée par l'appareil de projection cinématographique, l'appareil photographique "FENIX II" de haute qualité, instruments de mesurage nouveaux, plus de 20 variétés d'instruments et appareils médicaux, articles de sport, outillage artisanal et instruments de musique.

P.Y.

LA SESSION SCIENTIFIQUE ET TECHNIQUE PRES DE LA XVIIIème  
FOIRE D'ECHANTILLONS INTERNATIONALE DE PLOVDIV COMMENCE  
SES TRAVAUX

Dans les salons du Conseil populaire départemental a été inaugurée ce matin la Session scientifique et technique, organisée par L'Union scientifique et technique en Bulgarie et la Chambre du commerce bulgare. Plus de 300 spécialistes et techniciens, éminemment du domaine de la construction mécanique, de l'usinage des métaux et des ateliers de réparation y assisteront. A l'ouverture de la session nous avons noté la présence du Secrétaire du Comité départemental du Parti, Kliachev, des représentants du Conseil populaire départemental, de l'Union scientifique et technique en Bulgarie, de la Chambre du commerce et autres personnalités.

Le secrétaire général de l'Union scientifique et technique en Bulgarie, Ivajlo Videnov, prononça à cette occasion une brève allocution.



No. 7

- 3 -

Il fit ressortir, que la première session de ce genre a eu lieu au cours de l'année 1955, et qu'aussi bien cette session, que celle qui s'est déroulée en 1956, ont démontré que c'est une forme réussie en vue de l'échange de l'expérience acquise.

A cette session présenteront des rapports aussi bien des spécialistes des pays de démocratie populaire, que des pays de l'Europe Occidentale. Les rapports en questions offriront la possibilité aux spécialistes et cadres techniques bulgares de connaître les réalisations et l'expérience acquise des autres pays dans le domaine de la construction mécanique, l'économie agricole et la géodésie et les aideront dans leurs tâches immédiates.

Le premier rapport, intitulé "Machines d'usage des métaux bulgares", fut présenté par l'ingénieur A. Valev, constructeur en chef de l'Usine des machines de l'usinage des métaux à Sofia.

Le conférencier fit ressortir, qu'aux cours des dernières années une attention toute spéciale est portée sur les caractéristiques techniques des tours et fraiseuses, produites en Bulgarie. Pour un court laps de temps furent mis au point et produits en série les nouveaux modèles C-9, C-10 et C-11, ainsi que les modèles perfectionnés : C-11-A, C-10-A et C-5-A. L'idée conductrice en ce qui concerne les modèles perfectionnés c'est la possibilité de leur exécution en des variétés eu égard à la meilleure satisfaction des exigences contemporaines. Parallèlement avec leur puissance et révolution accrues, les nouveaux modèles de tours sont d'un poids sensiblement inférieur. L'allégement du poids est accompagné d'un accroissement de la stabilité de ces machines. Les tours C-10-A et C-11-A, fit ressortir l'ing. Valev, sont des machines présentant toutes les perspectives en vue d'un développement ultérieur.

Le tour C-13 au diamètre maxima de rabotage sur la surface de direction de la pièce usinée de  $\varnothing$  630 mm, se trouve à l'état d'étude.

Plus loin le conférencier s'arrêta sur les fraiseuses, produites en Bulgarie.

Le rapport fut suivi par toute une série d'explications complémentaires sur les nouveaux modèles de tours, accompagnées de projections.

Les travaux de la session continuèrent cet après-midi avec le rapport "Données caractéristiques des essences de térébenthine bulgares", présenté par Docteur N. Iv. Nicolov, collaborateur scientifique près de l'Institut scientifique et de recherches pour l'Industrie chimique, à Sofia. Le conférencier déclara, qu'on produit actuellement en Bulgarie presque toutes les essences de térébenthine. Les résultats des travaux de recherches scientifiques, effectués dernièrement, font apparaître que les essences de térébenthine bulgare ont une grande teneur en :

No. 7

- 4 -

Actuellement nos essences peuvent être offertes sur les marchés internationaux avec une spécification fixe, comme un article standard.

Demain, le 17 septembre, la session scientifique et technique continue ses travaux. Sur le programme figurent les rapports suivants: "Nos exportations de machines agricoles", par l'ing. St. Savov, ingénieur en chef de l'Usine de constructions mécaniques d'Etat, à Roussé, ainsi que "Emaillage à une couche", par S. van Straten, de la maison "Fero Enamels", à Rotterdam, Pays Bas.

Pour jeudi, le 18 septembre, sont prévus les rapports suivants: "La détonation miliosecondaire dans les mines à ciel ouvert et souterraines", par l'ing. Josef Dudík de Kattowice, Pologne; "Le remplacement du bois dans les galeries minières par des constructions métalliques et par de nouvelles méthodes de chevalement dans les prospections et travaux préparatoires miniers", par l'ing. Docteur Miroslav Maslo, collaborateur scientifique près de l'Institut Minier de l'Académie des Sciences Tchécoslovaque à Prague.

B.B.

#### LES NOUVEAUTES AU PALAIS D'EXPOSITION TCHÉCOSLOVAQUE

Cette année la République de Tchécoslovaquie expose à la Foire de Plovdiv toute une série de nouveautés, présentées pour la première fois à la Foire.

De l'industrie d'appareils médicaux, les entreprises tchécoslovaques nous montrent l'appareil roentgen "Sorio-Meta", qui arrive à faire jusqu'à 180 prises de photos à l'heure et qu'on utilise dans les prises de photos en série lors des auscultations médicales périodiques et l'appareil roentgen, production "Hyrona" pour des roentgenoscopies et roentgenographies, qui est muni d'un dispositif d'un rechargement automatique des châssis à films.

La lampe à rayons ultra-violet "Uvir", représente un soleil artificiel à rayons ultra-violet et infra-rouges, qui sert lors de l'irradiation en masse des mineurs par simple passage devant la lampe, lors de l'entrée et de la sortie des douches ou du vestiaire.

L'équipement dentaire "Hyroden" représente un assortiment complet d'instruments et matériel dentaire, y compris l'appareil roentgen, nécessaires pour l'équipement d'un cabinet dentaire moderne. Les récepteurs de T.S.F. à présentation recherchée et avec un ton parfait, parmi lesquels le modèle "Bolero", suscitent une admiration bien méritée.

No. 7

- 5 -

L'immense coupeuse hydraulique, entièrement automatisée, est destinée pour l'industrie polygraphique. Son œil électronique préserve le travailleur de tout accident de travail.

Nombre de visiteurs s'arrêtent devant les belles voitures automobiles et motocyclottes; La voiture de sport légère "Skoda-450" et la limousine "Tatra-603" avec leurs lignes bien balancées et leur puissance suscitent un intérêt tout particulier. La motorotte "Jawa", sans pédales, mise en action par le démarreur de 50 cubes, développe une vitesse de 60 km à l'heure et a besoin de 1,5 litres d'essence au 100 km. Les deux tours de reproductions modernes aux perfectionnements les plus récents, sont destinés pour l'industrie d'usinage des métaux.

Au dehors, sur les emplacements à ciel ouvert sont également exposés les dernières nouveautés de la technique. Le camion "Skoda-706" de 9 tonnes, destiné aux grandes randonnées, avec un cabine confortable pour le chauffeur et les déchargeurs, voisine avec l'équipement turbo-compresseur d'air, utilisé pour les moteurs Diesel en vue d'accroître la puissance du moteur de 40-50% au-dessus de la puissance moyenne. C'est une des grandes utilisations nouvelles de la technique. Il faut accorder une mention à part aux équipements de transport à l'intérieur des usines, le groupe de machines Diesel pour les petites centrales électriques et des moteurs à bateaux Diesel. La centrale hydraulique automatique est spécialement étudiée pour les chalets de montagnes et autres endroits, où manquent d'aqueduc sous pression. Le petit tracteur "Moto-robot", muni d'un assortiment complet de toutes sortes d'outillages accessoires, suscite un vif intérêt. Il est adaptés à tous les travaux de champs, y compris la coupe du bois, le creusement des trous et des canaux, de labourer, de hersage, l'aspersion des fruits et autres.

Cette année la République tchécoslovaque expose bien de nouveautés techniques et industrielles, qui allègent le travail et augmentent sa productivité.

L.B.

#### AVIS DU BUREAU DE PRESSE

Le Bureau de presse communique aux journalistes et correspondants étrangers, que la rencontre avec le Président du Conseil populaire de la ville de Plovdiv, aura lieu le 17 septembre 1958, à 16 heures 30 précises, au Conseil populaire.

Le lieu du rendez-vous pour le départ est au Bureau de presse à 16 heures précises.

No. 7

- 6 -

## AFFLUENCE A LA FOIRE

La Foire d'échantillons internationaux de Plovdiv a été visitée aujourd'hui par 18.615 personnes.

B.B.

COMMUNICATION SUR LES HOTES ETRANGERS  
A LA FOIRE DE PLOVDIV

On nous communique, que durant les journées d'hier et d'aujourd'hui sont arrivés à la Foire un nombre considérable d'hôtes étrangers, industriels, commerçants et autres, à savoir : de la République Fédérale Allemande - 32 personnes; Yougoslavie - 22; Autriche - 7; Grande Bretagne - 6; France - 5, Grèce - 3; Belgique - 2; Suisse - 1; Pays Bas - 1; Italie -1; et Danemark - 1.

B.B.

## RECEPTION AU PALAIS D'EXPOSITION TCHÉCOSLOVAQUE

Aujourd'hui, le 16 septembre 1958, à 19 heures, eut lieu une réception au Palais d'exposition tchécoslovaque, donnée par l'Ambassadeur de la République tchécoslovaque à Sofia et la Chambre du Commerce à Prague, à l'occasion de la participation de la Tchécoslovaquie à la Foire d'échantillons de Plovdiv.

Parmi les personnalités présentes, nous avons noté : Indři Grisa Spurni, Ambassadeur de la République tchécoslovaque, Dimitre Ganov, membre du Politbureau du Comité Central du Parti Communiste Bulgare, Boris Taskov, Ministre du Commerce, Todor Zvezdov, Premier secrétaire du Comité départemental du Parti Communiste Bulgare à Plovdiv, Nicolas Balkandjiev, Président du Comité Exécutif du Conseil populaire de la ville de Plovdiv, Jordan Staphanov, Directeur du Protocole près du Ministère des Affaires Etrangères, des membres du corps diplomatique accrédités à Sofia, en tête avec le doyen du corp diplomatique, l'Ambassadeur Extraordinaire et Ministre Plénipotentiaire de l'Union Soviétique en Bulgarie, J.K.Prikhodov, des publicistes, hommes d'affaires et autres.

Y assistèrent également les représentants des délégations gouvernementales se trouvant à Plovdiv à l'occasion de la Foire Internationale. Le ministre du Commerce extérieur de la République tchécoslovaque, Ing. Richard Dvorak prononça à cette occasion une brève allocution, dans laquelle il retraça la lutte du peuple tchécoslovaque pour la Paix et l'édification du Socialisme, ainsi que pour l'affermissement des rapports entre les deux peuples frères.

La république, du côté bulgare, à l'allocution du Ministre du Commerce Extérieur tchécoslovaque, fut donnée par le membre du Politbureau du Comité Centrale du Parti Communiste Bulgare, D. Ganov.

L.V.

# 18<sup>E</sup> FOIRE INTERNATIONALE DE PLOVDIV

## Bulletin d'Information

No. 8

Plovdiv, le 17 septembre 1958

AU PAVILLON DE BALKANTOURISTE A LA XVIII<sup>ème</sup>  
FOIRE D'ECHANTILLONS INTERNATIONALE DE PLOVDIV

C'est pour la première fois que BALKANTOURISTE participe à la Foire d'échantillons internationale de Plovdiv avec un pavillon particulier.

Le pavillon est décoré avec grande recherche et un goût artistique exquis. Les beautés du pays, ses sites et monuments, sont montrés par des grandes photos, affiches, dessins et autres moyens de propagande. On y voit également tout ce qui a été fait en vue de tirer le maximum de profit de ces possibilités touristiques, ainsi que de transformer la Bulgarie en pays touriste de première classe.

Une place de choix est affectée aux stations maritimes bulgares et tout spécialement aux complexes Varna et Zlatnité Piassatzi, qui ont acquis déjà la renommée des stations balnéaires maritimes de premier ordre, non seulement en Europe, mais également dans des pays et continents éloignés.

Les plages spacieuses et ensoleillées, couvertes du sable fin et doré, qu'on ne trouve pas dans les autres stations maritimes, les beaux et pittoresques rivages, couvertes d'une végétation luxuriante, ainsi que l'édification sur une grande échelle d'hôtels, restaurants, cafés, pâtisseries, bars et autres établissements de tourisme et auxiliaires, transformèrent Varna et Zlatnité Piassatzi en stations balnéaires maritimes internationales de tout premier ordre. "La Côte d'Azur de l'Orient", "La Floride bulgare" et bien d'autres épithètes sont données par les étrangers à ces deux stations d'estivants, lorsqu'ils veulent y exprimer toute leur admiration.

Les stations de montagnes et autres objectifs touristiques y ont aussi leur place. La Bulgarie possède des montagnes d'une rare beauté, couvertes de forêts vierges, découvrant des panoramas splendides, et qui attirent en hiver et en été des milliers de touristes et estivants.

Les monuments historiques et autres richesses antiques, qui présentent un grand intérêt pour les touristes et estivants étrangers, sont également montrés dans le pavillon. Au sein de la montagne Rila s'élève le monastère de Rila en toute sa splendeur. Construit au XIV<sup>ème</sup> siècle il est le plus grand monastère dans la Péninsule Balkanique. Il n'y a presque pas d'étranger, arrivé dans notre pays, qui n'ait pas été tenté par le désir de visiter ce monument de l'architecture bulgare, aux fresques et boiseries entièrement conservées.

No. 8

- 2 -

La célèbre église de Boyana, aux environs de Sofia, datant du Moyen Age, le tombeau ~~voûté découvert~~ tout récemment aux environs de la ville de Kazanlik avec des fresques et images remontant à l'époque hellénique, le monument majestueux de Chipka sur le mont légendaire Stoletov et bien d'autres monuments et antiquités précieuses suscitent un grand intérêt parmi les étrangers et attirent les regards des visiteurs.

Dans le pavillon est également reflété l'art populaire bulgare, avec son pittoresque, originalité et formes variées, la richesse du folklore, les us et coutumes de notre peuple, suscitant une attention toute particulière de la part des touristes étrangers.

Un tableau spécial fait ressortir les possibilités du développement en Bulgarie du tourisme en transit. La Bulgarie se trouve sur la croisée des chemins entre l'Orient et l'Occident. La route Belgrade-Sofia-Istanbul est de 363 km plus courte que celle qui va de Belgrade à Istanbul via Skoplje et Salonique. Cette route est macadamisée et asphaltée; elle est très commode est carrossable durant toute l'année.

A l'intention des exposants et hôtes de l'étrangers ont été organisés des bureaux spéciaux de renseignements et de change, par le truchement desquels ils peuvent avoir les renseignements désirés et changer des devises étrangères avec une prime touristique de 40%. Lesdits bureaux se trouvent dans le pavillon même, à l'hôtel "Trimontium", au bureau de voyage et de tourisme au centre de la ville et à la gare centrale.

Au pavillon de Balkantouriste se trouve également un stand spécial pour la vente de souvenirs de Bulgarie contre devises étrangères. On y trouve des objets de l'art populaire et décoratif bulgare - des broderies, articles en pyrogravure, céramique, des tissus populaires bulgares, des cigarettes d'exportation et l'essence de rose bulgare universellement connue.

Au cours de la Foire sont organisés des excursions par les soins de Balkantouriste et par ses moyens de locomotions propres, soit dans les environs de la ville, soit dans des centres touristiques plus lointains et fort intéressants.

K.A.

#### DES NOUVEAUTES DANS LA CONSTRUCTION DES MACHINES AGRICOLLES BULGARES

Les entreprises de construction mécaniques bulgares exposent à la XVIIIème Foire d'échantillons internationale des dizaines de nouvelles machines et outillages, mises au point durant les deux dernières années.

No. 8

- 3 -

L'Usine "Georgi Dimitrov" de russe expose sur les emplacements à ciel ouvert, à côté de l'Industrie Lourde 14 variétés de machines agricoles - la cultivation du terrain, d'ensemencement et pour la rentrée des récoltes.

Pour la première fois est exposée une construction perfectionnée batteuse de 42" avec une capacité de production de 2 à 2.4 tonnes à l'heure. La moissonneuse-batteuse, modèle "Dimitrovetz 210" sans moteur, à dispositif de suspension présente une création nouvelle. La mise en marche de la moissonneuse-batteuse est assurée par la transmission du cardan du tracteur véhiculeur. Le serrage et de 2.10. La productivité par relève est de 100 decares. Le semoir sur chassis modèle COH-2.8 est adaptée aussi bien pour l'ensemencement des légumes et primeurs, que pour la culture des céréales. Elle se distingue par la construction simplifiée et son travail précis. Au cours de cette année ont été construites trois nouveaux modèles de charrues.

L'Usine pour des machines agricoles "Badechnost" de Tchirpan, expose également à la Foire toute une série de nouveaux modèles de machines agricoles. La machine à nettoyer les semences, modèle "Badechnost" s'y trouve également. Avec cette machine on nettoie toutes sortes de semences. Le distributeur d'engrais à tracteur est destiné pour l'engraissement de la couche supérieure du sol par des engrais minéraux secs, à savoir : de la superphosphate, sulfate d'ammonium, chlorure d'ammonium, salpêtre, sel de potassium, farine phosphorique, farine d'os, chaux, mâchefer et autres dans les limites des normes fixées. Productivité moyenne jusqu'à 18 decares à l'heure.

De nouveaux modèles de machines agricoles sont également la faucheuses de foin motorisée, modèle "Rila", destinée spécialement pour les prés montagneuses et vallonnées avec une déclivité jusqu'à 35%, ainsi que pour le fauchage ras des cultures fourragères. Cette machine augmente la productivité du travail lors du fauchage dans les régions montagneuses et vallonnées jusqu'à 15 fois avec une abaissement du prix de revient jusqu'à 5 fois au décare.

La nouvelle machine bulgare pour l'affilage des pieux pour les vignobles et les jardins potagers et une création originale bulgare.

K.P.

## AFFLUENCE A LA FOIRE

La Foire a été visitée aujourd'hui, le 17 septembre, par 20.291 personnes.

No. 8

- 4 -

## SERVICE TELEX A LA FOIRE INTERNATIONALE DE PLOVDIV

Pour la première fois est organisé près de la Foire de Plovdiv un service Telex, par le truchement duquel les exposants auront la possibilité d'entrer en rapports avec leurs établissements et centrales commerciaux.

Des transmissions d'essai furent effectuées aujourd'hui qui accusèrent des résultats fort satisfaisants. Grâce à ce service des liaisons peuvent être assurées avec presque tous les pays européens.

B.B.

## COMMUNICATION SUR LE PHOTO-SERVICE PRES DE LA FOIRE

A la disposition des exposants étrangers il existe un Photo-Service près la Foire Internationale de Plovdiv, qui se trouve au Palais Administratif, chambre No.10, IIème étage. Le même service est à joindre aux téléphones : 63-47 et 51-91.

B.B.

RENCONTRE DES REPRESENTANTS DE LA PRESSE  
ETRANGERE AVEC LE PRESIDENT DU COMITE EXECUTIF DU  
CONSEIL POPULAIRE DE PLOVDIV

Aujourd'hui, à 16 heures 30 dans les salons du Conseil populaire de la ville de Plovdiv, eut lieu une rencontre entre les journalistes étrangers hôtes à la Foire de Plovdiv et le Comité Exécutif du Conseil populaire de la ville.

Le Président du Conseil populaire, Balkandjiev, informa les personnes présentes sur quelques uns des moments historiques concernant le développement de la ville de Plovdiv, tout en leur communicant certains données concernant les initiatives d'urbanisme, sociales, culturelles et autres, réalisées aux cours des dernières années, grâce auxquelles la ville de Plovdiv s'est assurée une des premières places dans le pays. Il leur fit part également de quelques données concernant le développement futur de la ville.

Après la communication du président Balkandjiev, les hôtes eurent la possibilité d'avoir des éclaircissements sur les questions les intéressant.

B.B.

COMMUNICATION SUR LES HOTES ETRANGERS  
A LA FOIRE DE PLOVDIV

On nous communique, que durant la journée d'aujourd'hui sont arrivés à la Foire un nombre considérable d'hôtes étrangers, industriels, commerçants et autres, à savoir : Autriche - 6 personnes; Grande Bretagne - 1; République Fédérale Allemande - 1; Italie - 1.



No. 8

- 5 -

RECEPTION AU PALAIS D'EXPOSITION  
DE LA REPUBLIQUE DEMOCRATIQUE ALLEMANDE

La direction de l'exposition collective de la République Démocratique Allemande à la XVIIIème Foire d'échantillons internationale de Plovdiv, organisa aujourd'hui, le 17 septembre 1958, à 19 heures une réception dans le palais d'exposition de la RDA. Parmi les personnalités présentes nous avons noté : le Ministre de l'Agriculture et des Forêts de la République populaire de Bulgarie, Ivan Pramov, des Sous-secrétaires d'Etat, le Président de la Chambre de Commerce, Tzvetko Bantchev, le Secrétaire du Comité départemental du Parti Communiste Bulgare, Todor Zvezdov, le Président du Comité Exécutif du Conseil populaire départemental, At. Kalbov, des hommes d'affaires, des représentants de la presse et autres. Nous avons noté également la présence des chefs des missions diplomatiques et membres du corps diplomatique, accrédités à Sofia, chefs des délégations gouvernementales et directeurs et collaborateurs des délégations pour la Foire, ainsi que des exposants étrangers.

Le Chef de la délégation gouvernementale de la République Démocratique Allemande et ministre de l'Agriculture et des Forêts, Hans Reichelt, salua l'assistance choisie et dans une courte allocution, dit entre autres :

"Nous sommes extrêmement heureux d'avoir la possibilité de saluer nos compatriotes de la République Fédérale Allemande".

Il fit ressortir également la signification de la Foire, expression des grandes réalisations des pays socialistes et, en particulier, de la République Populaire de Bulgarie.

Il déclara ensuite que sous la direction du Parti Unitaire socialiste Allemand les masses travailleuses en la RDA ont réalisés des grands progrès. Après cela Hans Reichelt insista sur les relations amicales et commerciales entre les deux pays, ainsi que sur la participation de la RDA à la Foire d'échantillons internationale de Plovdiv.

Le Ministre de l'Agriculture et des Forêts bulgare, Ivan Primov, pris la parole pour répondre à son collègue allemand.

Après avoir expliqué la signification de la Foire en tant que démonstration éclatante des réalisations des pays socialistes, il fit ressortir, que grâce à la concordance mutuelle entre les économies de la RDA et la RPB les rapports économiques entre les deux pays s'affermissent toujours davantage.

N.G.

No. 8

- 8 -

LES PREMIERES TRANSACTIONS  
COMMERCIELLES

L'Entreprise d'Export et d'Import bulgare "METAIMPORT" importera de l'Union Soviétique des voitures automobiles : 1000 voitures "MOSKVITZ" et 500 modèle "Volga". La fourniture s'élève à 7.600.000 roubles.

Une affaire a été également conclue avec la maison Blumhard, de la République Fédérale Allemande, qui importera en Bulgarie des camions frigorifiques et des remorques pour une somme globale de 98.000 marques fédérales.

La maison de la République Fédérale Allemande Siemens-Halske a également traité une affaire pour la fourniture à la Bulgarie des pièces détachées de récepteurs de T.S.F. pour une somme globale de 35.000 marques fédérales.

Des nouvelles transactions commerciales sont en cours d'études et seront annoncées très prochainement.

B.B.

-----

# 18<sup>E</sup> FOIRE INTERNATIONALE DE PLOVDIV

## Bulletin d'Information

---

No. 8

Plovdiv, le 17 septembre 1958

AU PAVILLON DE BALKANTOURISTE A LA XVIII<sup>ème</sup>  
FOIRE D'ECHANTILLONS INTERNATIONALE DE PLOVDIV

C'est pour la première fois que BALKANTOURISTE participe à la Foire d'échantillons internationale de Plovdiv avec un pavillon particulier.

Le pavillon est décoré avec grande recherche et un goût artistique exquis. Les beautés du pays, ses sites et monuments, sont montrés par des grandes photos, affiches, dessins et autres moyens de propagande. On y voit également tout ce qui a été fait en vue de tirer le maximum de profit de ces possibilités touristiques, ainsi que de transformer la Bulgarie en pays touriste de première classe.

Une place de choix est affectée aux stations maritimes bulgares et tout spécialement aux complexes Varna et Zlatnité Piassatzi, qui ont acquis déjà la renommée des stations balnéaires maritimes de premier ordre, non seulement en Europe, mais également dans des pays et continents éloignés.

Les plages spacieuses et ensoleillées, couvertes du sable fin et doré, qu'on ne trouve pas dans les autres stations maritimes, les beaux et pittoresques rivages, couvertes d'une végétation luxuriante, ainsi que l'édification sur une grande échelle d'hôtels, restaurants, cafés, pâtisseries, bars et autres établissements de tourisme et auxiliaires, transformèrent Varna et Zlatnité Piassatzi en stations balnéaires maritimes internationales de tout premier ordre. "La Côte d'Azur de l'Orient", "La Floride bulgare" et bien d'autres épithètes sont données par les étrangers à ces deux stations d'estivants, lorsqu'ils veulent y exprimer toute leur admiration.

Les stations de montagnes et autres objectifs touristiques y ont aussi leur place. La Bulgarie possède des montagnes d'une rare beauté, couvertes de forêts vierges, découvrant des panoramas splendides, et qui attirent en hiver et en été des milliers de touristes et estivants.

Les monuments historiques et autres richesses antiques, qui présentent un grand intérêt pour les touristes et estivants étrangers, sont également montrés dans le pavillon. Au sein de la montagne Rila s'élève le monastère de Rila en toute sa splendeur. Construit au XIV<sup>ème</sup> siècle il est le plus grand monastère dans la Péninsule Balkanique. Il n'y a presque pas d'étranger, arrivé dans notre pays, qui n'ait pas été tenté par le désir de visiter ce monument de l'architecture bulgare, aux fresques et boiseries entièrement conservées.

No. 8

- 2 -

La célèbre église de Boyana, aux environs de Sofia, datant du Moyen Age, le tombeau ~~voûté découvert tout récemment~~ aux environs de la ville de Kazanlik avec des fresques et images remontant à l'époque hellénique, le monument majestueux de Chipka sur le mont légendaire Stoletov et bien d'autres monuments et antiquités précieuses suscitent un grand intérêt parmi les étrangers et attirent les regards des visiteurs.

Dans le pavillon est également reflété l'art populaire bulgare, avec son pittoresque, originalité et formes variées, la richesse du folklore, les us et coutumes de notre peuple, suscitant une attention toute particulière de la part des touristes étrangers.

Un tableau spécial fait ressortir les possibilités du développement en Bulgarie du tourisme en transit. La Bulgarie se trouve sur la croisée des chemins entre l'Orient et l'Occident. La route Belgrade-Sofia-Istanbul est de 363 km plus courte que celle qui va de Belgrade à Istanbul via Skoplje et Salonique. Cette route est macadamisée et asphaltée; elle est très commode est carrossable durant toute l'année.

A l'intention des exposants et hôtes de l'étrangers ont été organisés des bureaux spéciaux de renseignements et de change, par le truchement desquels ils peuvent avoir les renseignements désirés et changer des devises étrangères avec une prime touristique de 40%. Lesdits bureaux se trouvent dans le pavillon même, à l'hôtel "Trimontium", au bureau de voyage et de tourisme au centre de la ville et à la gare centrale.

Au pailion de Balkantouriste se trouve également un stand spécial pour la vente de souvenirs de Bulgarie contre devises étrangères. On y trouve des objets de l'art populaire et décoratif bulgare - des broderies, articles en pyrogravure, céramique, des tissus populaires bulgares, des cigarettes d'exportation et l'essence de rose bulgare universellement connue.

Au cours de la Foire sont organisées des excursions par le soins de Balkantouriste et par ses moyens de locomotions propres, soit dans les environs de la ville, soit dans des centres touristiques plus lointains et fort intéressants.

K.A.

#### DES NOUVEAUTES DANS LA CONSTRUCTION DES MACHINES AGRICOLLES BULGARES

Les entreprises de construction mécaniques bulgares exposent à la XVIIIème Foire d'échantillons internationale des dizaines de nouvelles machines et outillages, mises au point durant les deux dernières années.

No. 8

- 3 -

L'Usine "Georgi Dimitrov" de russe expose sur les emplacements à ciel ouvert, à côté de l'Industrie Lourde 14 variétés de machines agricoles - la cultivation du terrain, d'ensemencement et pour la rentrée des récoltes.

Pour la première fois est exposée une construction perfectionnée de batteuse de 42" avec une capacité de production de 2 à 2.4 tonnes à l'heure. La moissonneuse-batteuse, modèle "Dimitrovetz 210" sans moteur, à dispositif de suspension présente une création nouvelle. La mise en marche de la moissonneuse-batteuse est assurée par la transmission du cardan du tracteur véhiculeur. Le serrage et de 2.10. La productivité par relève est de 100 decares. Le semoir sur chassis modèle COH-2.8 est adaptée aussi bien pour l'ensemencement des légumes et primeurs, que pour la culture des céréales. Elle se distingue par la construction simplifiée et son travail précis. Au cours de cette année ont été construites trois nouveaux modèles de charrues.

L'Usine pour des machines agricoles "Badechnost" de Tchirpan, expose également à la Foire toute une série de nouveaux modèles de machines agricoles. La machine à nettoyer les semences, modèle "Badechnost" s'y trouve également. Avec cette machine on nettoie toutes sortes de semences. Le distributeur d'engrais à tracteur est destiné pour l'engraissement de la couche supérieure du sol par des engrais minéraux secs, à savoir : de la superphosphate, sulfate d'ammonium, chlorure d'ammonium, salpêtre, sel de potassium, farine phosphorique, farine d'os, chaux, mâchefer et autres dans les limites des normes fixées. Productivité moyenne jusqu'à 18 decares à l'heure.

De nouveaux modèles de machines agricoles sont également la faucheuses de foin motorisée, modèle "Rila", destinée spécialement pour les prés montagneuses et vallonnées avec une décollivité jusqu'à 35%, ainsi que pour le fauchage ras des cultures fourragères. Cette machine augmente la productivité du travail lors du fauchage dans les régions montagneuses et vallonnées jusqu'à 15 fois avec une abaissement du prix de revient jusqu'à 5 fois au décare.

La nouvelle machine bulgare pour l'affilage des pieux pour les vignobles et les jardins potagers et une création originale bulgare.

K.P.

## AFFLUENCE A LA FOIRE

La Foire a été visitée aujourd'hui, le 17 septembre, par 20.291 personnes.

No. 8

- 4 -

#### SERVICE TELEX A LA FOIRE INTERNATIONALE DE PLOVDIV

Pour la première fois est organisé près de la Foire de Plovdiv un service Telex, par le truchement duquel les exposants auront la possibilité d'entrer en rapports avec leurs établissements et centrales commerciaux.

Des transmissions d'essai furent effectuées aujourd'hui qui accusèrent des résultats fort satisfaisants. Grâce à ce service des liaisons peuvent être assurées avec presque tous les pays européens.

B.B.

#### COMMUNICATION SUR LE PHOTO-SERVICE PRES DE LA FOIRE

A la disposition des exposants étrangers il existe un Photo-Service près la Foire Internationale de Plovdiv, qui se trouve au Palais Administratif, chambre No.10, IIème étage. Le même service est à joindre aux téléphones : 63-47 et 51-91.

B.B.

#### RENCONTRE DES REPRESENTANTS DE LA PRESSE ETRANGERE AVEC LE PRESIDENT DU COMITE EXECUTIF DU CONSEIL POPULAIRE DE PLOVDIV

Aujourd'hui, à 16 heures 30 dans les salons du Conseil populaire de la ville de Plovdiv, eut lieu une rencontre entre les journalistes étrangers hôtes à la Foire de Plovdiv et le Comité Exécutif du Conseil populaire de la ville.

Le Président du Conseil populaire, Balkandjiev, informa les personnes présentes sur quelques uns des moments historiques concernant le développement de la ville de Plovdiv, tout en leur communiquant certains données concernant les initiatives d'urbanisme, sociales, culturelles et autres, réalisées aux cours des dernières années, grâce auxquelles la ville de Plovdiv s'est assurée une des premières places dans le pays. Il leur fit part également de quelques données concernant le développement futur de la ville.

Après la communication du président Balkandjiev, les hôtes eurent la possibilité d'avoir des éclaircissements sur les questions les intéressant.

B.B.

#### COMMUNICATION SUR LES HOTES ETRANGERS A LA FOIRE DE PLOVDIV

On nous communique, que durant la journée d'aujourd'hui sont arrivés à la Foire un nombre considérable d'hôtes étrangers, industriels, commerçants et autres, à savoir : Autriche - 6 personnes; Grande Bretagne - 1; République Fédérale Allemande - 1; Italie - 1.

B.B.

No. 8

- 5 -

RECEPTION AU PALAIS D'EXPOSITION  
DE LA REPUBLIQUE DEMOCRATIQUE ALLEMANDE

La direction de l'exposition collective de la République Démocratique Allemande à la XVIIIème Foire d'échantillons internationale de Plovdiv, organisa aujourd'hui, le 17 septembre 1958, à 19 heures une réception dans le palais d'exposition de la RDA. Parmi les personnalités présentes nous avons noté : le Ministre de l'Agriculture et des Forêts de la République populaire de Bulgarie, Ivan Pramov, des Sous-secrétaires d'Etat, le Président de la Chambre de Commerce, Tzvetko Bantchev, le Secrétaire du Comité départemental du Parti Communiste Bulgare, Todor Zvezdov, le Président du Comité Exécutif du Conseil populaire départemental, At. Kalbov, des hommes d'affaires, des représentants de la presse et autres. Nous avons noté également la présence des chefs des missions diplomatiques et membres du corps diplomatique, accrédités à Sofia, chefs des délégations gouvernementales et directeurs et collaborateurs des délégations pour la Foire, ainsi que des exposants étrangers.

Le Chef de la délégation gouvernementale de la République Démocratique Allemande et ministre de l'Agriculture et des Forêts, Hans Reichelt, salua l'assistance choisie et dans une courte allocution, dit entre autres :

"Nous sommes extrêmement heureux d'avoir la possibilité de saluer nos compatriotes de la République Fédérale Allemande".

Il fit ressortir également la signification de la Foire, expression des grandes réalisations des pays socialistes et, en particulier, de la République Populaire de Bulgarie.

Il déclara ensuite que sous la direction du Parti Unitaire socialiste Allemand les masses travailleuses en la RDA ont réalisés des grands progrès. Après cela Hans Reichelt insista sur les relations amicales et commerciales entre les deux pays, ainsi que sur la participation de la RDA à la Foire d'échantillons internationale de Plovdiv.

Le Ministre de l'Agriculture et des Forêts bulgare, Ivan Primov, pris la parole pour répondre à son collègue allemand.

Après avoir expliqué la signification de la Foire en tant que démonstration éclatante des réalisations des pays socialistes, il fit ressortir, que grâce à la concordance mutuelle entre les économies de la RDA et la RPB les rapports économiques entre les deux pays s'affermissent toujours davantage.

N.G.

No. 8

- 8 -

LES PREMIERES TRANSACTIONS  
COMMERCIELLES

L'Entreprise d'Export et d'Import bulgare "METAIIMPORT" importera de l'Union Soviétique des voitures automobiles : 1000 voitures "MOSKVITZ" et 500 modèle "Volga". La fourniture s'élève à 7.600.000 roubles.

Une affaire a été également conclue avec la maison Blumhard, de la République Fédérale Allemande, qui importera en Bulgarie des camions frigorifiques et des remorques pour une somme globale de 98.000 marques fédérales.

La maison de la République Fédérale Allemande Siemens-Halske a également traité une affaire pour la fourniture à la Bulgarie des pièces détachées de récepteurs de T.S.F. pour une somme globale de 35.000 marques fédérales.

Des nouvelles transactions commerciales sont en cours d'études et seront annoncées très prochainement.

B.B.

-----



# 18<sup>E</sup> FOIRE INTERNATIONALE DE PLOVDIV

## Bulletin d'Information

---

Le 20 Août 1958

A LA VEILLE DE LA XVIII<sup>E</sup> FOIRE INTERNATIONALE  
D'ECHANTILLONS DE PLOVDIV

---

La XVIII<sup>e</sup> Foire Internationale d'échantillons aura lieu entre le 14 et 28 septembre prochain.

L'intérêt envers la Foire de cette année est très grand parmi les cercles d'affaires occidentaux.

Jusqu'à présent les pays suivants ont annoncé leur participation à la Foire: l'URSS, la République populaire de CHINE, la République démocratique d'ALLEMAGNE, la République Tchécoslovaque, la République populaire de POLOGNE, la République populaire de HONGRIE, la République populaire de ROUMANIE, la République démocratique de VIET-NAM, la République populaire d'ALBANIE et la République fédérale de YOUGOSLAVIE, ainsi que plusieurs centaines de maisons de la République fédérale d'ALLEMAGNE, de la Grande-BRETAGNE, de la FRANCE, de l'ITALIE, de l'AUTRICHE, de la SUISSE, de la BELGIQUE, des PAYS-BAS, du DANEMARK, de la NORVEGE, de la SUEDE, de la République ARABE UNIE, de la GRECE, de la TURQUIE, de l'ISRAEL, de l'ESPAGNE, de l'ARGENTINE, du LIECHTENSTEIN.

L'aménagement de l'emplacement de la Foire est presque achevé - les palais d'exposition, le palais administratif, les restaurants et les autres locaux desservants ont été remis à neuf, la surface des jardins et des squares a été agrandie, on a asphalté encore 10,000 m<sup>2</sup> d'allées, les parterres fleuris et les pelouses ont été considérablement élargis, on a planté environ 2000 arbres décoratifs, des plants de roses, etc.

Des peintres travaillent à l'embellissement des palais et on range déjà les premiers articles, que les entreprises bulgares et plusieurs maisons étrangères vont exposer.

Le développement économique et culturel de la R.P. de Bulgarie sera illustré par des pièces exposées dans les palais spéciaux et en partie - dans des emplacements à ciel ouvert, où les objets seront rangés par branches.

Parmi les palais bulgares une place prépondérante est réservée au Palais de l'Industrie lourde.

De pair avec les tours nouvellement perfectionnés, les machines de l'industrie du bâtiment, les étaux-limeurs, les universels, les machines agricoles, les pièces de rechange pour automobiles et tracteurs, la construction mécanique bulgare va présenter aussi de nouveaux prototypes, tels les moissonneuses-batteuses

- 2 -

N-210, les compresseurs, les cardes industrielles, le métier à coton automatique, la machine à coudre industrielle, et autres; l'industrie des constructions électriques présentera de nouveaux modèles de récepteurs de T.S.F., des magnétophones, des machines à laver électriques, des aspirateurs, un four électrique pour 600 pains, des vélos, des motocyclettes, des instruments électroniques et de mesure, des moteurs électriques, des chariots électriques, des ascenseurs, des câbles, des conducteurs, etc.; l'industrie minière exposera différents échantillons de minerais et de concentrés, ainsi que des métaux que l'on en extrait et qui ensemble témoignent de la grande richesse en gisements miniers de la Bulgarie; l'industrie chimique exposera des engrais, des peintures différentes, des vernis, des soudés et autres; les chantiers de constructions navales "G. Dimitrov" - Varna vont exposer les maquettes d'un bateau pour 250 passagers et différents autres modèles y compris celui d'un pétrolier de 4.000 tonnes; on verra aussi à la Foire des appareils de projection cinématographique, des appareils photographiques, etc.

Au palais de l'Industrie légère on exposera différents produits de consommation courante - des articles de mercerie, des produits céramiques, articles de maroquinerie, articles en caoutchouc, articles en cornes et métalliques, des meubles et autres articles en bois, chaussures, produits textiles, articles de chapellerie, des bas et chaussettes, articles de confection, couvertures, des tapis et "tchergui", des jouets d'enfants, des appareils et ustensils de ménage, des articles de bureau et de classe, parfumerie, articles en pyrogravure et gravure sur bois, articles de sport, pièces de rechange pour l'industrie textile et pour des machines à coudre, verreries, produits en porcelaine et faïence, les produits de l'industrie du papier et de cellulose, des montres, etc.

Au palais de l'Industrie alimentaire seront exposés plusieurs nouveautés de notre industrie sucrière et de conserves, des boissons alcoolisées, des produits de tabac, des produits laitiers et différents autres produits alimentaires. On y verra des aliments concentrés, des aliments diététiques et pour enfants, des sodas de fruits, diverses boissons, etc.

Dans un autre palais seront exposés les produits de notre industrie pharmaceutique et médicinale - des appareils et instruments médicaux et dentaires, des plantes médicinales, des spéci-

- 3 -

alités pharmaceutiques et médicaments, parmi lesquels des dizaines de nouveaux produits: analgine, stabiline, sugastrine, prosiline, pénicilline, phénosiline, vitamin B-12, etc. Nos succès dans le domaine de la prophylaxie sanitaire et la prévoyance sociale seront illustrés par des photos, diagrammes, etc.

Les réalisations dans le domaine des constructions et des matériaux de construction seront présentées dans un palais spécial où l'on exposera de différents matériaux de construction, comme par exemple: du ciment, bois de construction, plâtre, calcaire, amiante, balustres en pierre, des blocs pour des galeries minières, des tuiles, des pavés en marbre, lames de parquet, des matériaux réfractaires, différentes sortes d'ardoises, dolomite, mica, talc, contreplaqué, etc.

Sur des emplacements à ciel ouvert seront exposés des maisons à éléments préfabriqués, de nouveaux wagons bulgares à voyageurs, frigorifiques, à chargements, citernes; quelques équipements ferroviaires - des signaux lumineux, sémaphores, freins automatiques, etc., ainsi que des pylônes aux treillis en fer, électrodes, etc.

L'entreprise bulgare de voyage et de tourisme "Balkan-touriste" aura son propre pavillon, où seront exposées des photographies des stations de repos et du littoral de la Mer Noire, ainsi que des sites pittoresques de notre pays. Les intéressés pourront y recevoir tous les renseignements sur le tourisme international.

Pittoresque et attrayant sera le palais Agricole et Forestier. Les visiteurs feront connaissance avec les grands progrès du village bulgare, déjà coopéré et pourvu de tout l'attirail mécanique moderne, ainsi que des réalisations dans le domaine forestier. Les stands de ce palais seront largement approvisionnés en produits de notre économie agricole: fruits, légumes, céréales, semences, cultures industrielles, tabac, etc.

Les réalisations de l'élevage seront montrées séparément par l'exposition d'un grand nombre d'animaux domestiques sélectionnés et des volailles.

L'exposition du Livre international aura un grand succès auprès des visiteurs. On y exposera un grand nombre d'ouvrages sur la technique, la médecine, l'économie rurale, la musique, les belles lettres, etc., de Bulgarie, de l'URSS, de la Chine, de la RDA, la Tchécoslovaquie, de la Roumanie, de la RFA, de la France,

- 4 -

de l'Italie, de la Belgique, de la Suisse et des Pays Bas.

Dans un palais spécialement aménagé sera organisé durant la Foire une revue de modes à laquelle prendront part des centrales de mode d'un grand nombre de pays. Jusqu'à présent nous avons reçu l'accord des centrales de mode de la Bulgarie, la Tchécoslovaquie, la Hongrie, la France, l'Italie, la Belgique et la Grèce. On y présentera différents modèles de mode féminine, masculine et pour enfants.

Depuis quelques mois les centrales de mode bulgares préparent fébrilement les nouveaux modèles de robes, tailleurs, manteaux, etc. Beaucoup de ces créations seront inspirées pour les dessins de tissus et la coupe par des motifs nationaux.

La session scientifique et technique  
de la Foire

Durant la Foire l'Union des associations scientifiques et techniques bulgare et la Chambre de Commerce organise une session scientifique et technique à laquelle prendront part des spécialistes bulgares et étrangers. Au cours de cette manifestation culturelle seront présentés différents rapports sur les nouveautés dans les différentes productions. En dehors des rapports des spécialistes bulgares jusqu'à présent nous avons retenu la liste suivante des rapports étrangers:

1. - Tchécoslovaquie - Sur le remplacement du bois dans les galeries minières par des constructions métalliques et sur les nouvelles méthodes de chevalement dans les secteurs soumis à l'étude ou en préparation.
2. - République démocratique allemande - Mécanisation des constructions à assemblage.
3. - Hongrie - Nouvelles tendances pour la manipulation du vin dans les grandes caves hongroises.
4. - Pologne - Extraction à détonations milliosecondaires dans les mines à ciel ouvert ou souterraines.
5. - Roumanie - Méthodes de travail pour l'augmentation des rendements dans la culture du maïs et leurs résultats.
6. - Pays - Bas - Recouvreage unique d'émail. - Rapporteur S. van Straten de la maison "Fers Enamels" de Rotterdam.
7. - République Fédérale allemande - 1) La viticulture contemporaine et l'équipement technologique pour la préparation

- 5 -

et le remplissage en bouteilles.

2) Construction et travail des locomotives Diesel à commandes hydrauliques ou électriques, les résultats de leur exploitation et leurs réparations.

La session scientifique et technique est attendue avec vif intérêt par les spécialistes bulgares - travailleurs scientifiques, ingénieurs et techniciens de la production. Les rapports seront suivis de discussions.

# 18<sup>È</sup> FOIRE INTERNATIONALE DE PLOVDIV

## Bulletin d'Information

Le 20 août 1958

### A LA VEILLE DE LA XVIII<sup>È</sup> FOIRE INTERNATIONALE D'ECHANTILLONS DE PLOVDIV

La XVIII<sup>È</sup> Foire Internationale d'échantillons aura lieu entre le 14 et 28 septembre prochain.

L'intérêt envers la Foire de cette année est très grand parmi les cercles d'affaires occidentaux.

Jusqu'à présent les pays suivants ont annoncé leur participation à la Foire: l'URSS, la République populaire de CHINE, la République démocratique d'ALLEMAGNE, la République Tchécoslovaque, la République populaire de POLOGNE, la République populaire de HONGRIE, la République populaire de ROUMANIE, la République démocratique de VIET-NAM, la République populaire d'ALBANIE et la République fédérale de YOUGOSLAVIE, ainsi que plusieurs centaines de maisons de la République fédérale d'ALLEMAGNE, de la Grande-BRETAGNE, de la FRANCE, de l'ITALIE, de l'AUTRICHE, de la SUISSE, de la BELGIQUE, des PAYS-BAS, du DANEMARK, de la NORVEGE, de la SUEDE, de la République ARABE UNIE, de la GRECE, de la TURQUIE, de l'ISRAEL, de l'ESPAGNE, de l'ARGENTINE, du LIECHTENSTEIN.

L'aménagement de l'emplacement de la Foire est presque achevé - les palais d'exposition, le palais administratif, les restaurants et les autres locaux desservants ont été remis à neuf, la surface des jardins et des squares a été agrandie, on a asphalté encore 10,000 m<sup>2</sup> d'allées, les parterres fleuris et les pelouses ont été considérablement élargis, on a planté environ 2000 arbres décoratifs, des plants de roses, etc.

Des peintres travaillent à l'embellissement des palais et on range déjà les premiers articles, que les entreprises bulgares et plusieurs maisons étrangères vont exposer.

Le développement économique et culturel de la R.P. de Bulgarie sera illustré par des pièces exposées dans les palais spéciaux et en partie - dans des emplacements à ciel ouvert, où les objets seront rangés par branches.

Parmi les palais bulgares une place prépondérante est réservée au Palais de l'Industrie lourde.

De pair avec les tours nouvellement perfectionnés, les machines de l'industrie du bâtiment, les étaux-limeurs, les universels, les machines agricoles, les pièces de rechange pour automobiles et tracteurs, la construction mécanique bulgare va présenter aussi de nouveaux prototypes, tels les moissonneuses-batteuses

- 2 -

H-210, les compresseurs, les cardes industrielles, le métier à coton automatique, la machine à coudre industrielle, et autres; l'industrie des constructions électriques présentera de nouveaux modèles de récepteurs de T.S.F., des magnétophones, des machines à laver électriques, des aspirateurs, un four électrique pour 600 pains, des vélos, des motocyclettes, des instruments électroniques et de mesure, des moteurs électriques, des chariots électriques, des ascenseurs, des câbles, des conducteurs, etc.; l'industrie minière exposera différents échantillons de minerais et de concentrés, ainsi que des métaux que l'on en extrait et qui ensemble témoigneront de la grande richesse en gisements miniers de la Bulgarie; l'industrie chimique exposera des engrais, des peintures différentes, des vernis, des soudes et autres; les chantiers de constructions navales "G. Dimitrov" - Varna vont exposer les maquettes d'un bateau pour 250 passagers et différents autres modèles y compris celui d'un pétrolier de 4.000 tonnes; on verra aussi à la Foire des appareils de projection cinématographique, des appareils photographiques, etc.

Au palais de l'Industrie légère on exposera différents produits de consommation courante.- des articles de mercerie, des produits céramiques, articles de maroquinerie, articles en caoutchouc, articles en cornes et métalliques, des meubles et autres articles en bois, chaussures, produits textiles, articles de chapellerie, des bas et chaussettes, articles de confection, couvertures, des tapis et "tchergui", des jouets d'enfants, des appareils et ustensils de ménage, des articles de bureau et de classe, parfumerie, articles en pyrogravure et gravure sur bois, articles de sport, pièces de rechange pour l'industrie textile et pour des machines à coudre, verreries, produits en porcelaine et faïence, les produits de l'industrie du papier et de cellulose, des montres, etc.

Au palais de l'Industrie alimentaire seront exposés plusieurs nouveautés de notre industrie sucrière et de conserves, des boissons alcoolisées, des produits de tabac, des produits laitiers et différents autres produits alimentaires. On y verra des aliments concentrés, des aliments diététiques et pour enfants, des sodas de fruits, diverses boissons, etc.

Dans un autre palais seront exposés les produits de notre industrie pharmaceutique et médicinale - des appareils et instruments médicaux et dentaires, des plantes médicinales, des spéci-

- 3 -

alités pharmaceutiques et médicaments, parmi lesquels des dizaines de nouveaux produits: analgine, stabiline, sugastrine, prosiline, périciline, phénosiline, vitamin B-12, etc. Nos succès dans le domaine de la prophylaxie sanitaire et la prévoyance sociale seront illustrés par des photos, diagrammes, etc.

Les réalisations dans le domaine des constructions et des matériaux de construction seront présentées dans un palais spécial où l'on exposera de différents matériaux de construction, comme par exemple: du ciment, bois de construction, plâtre, calcaire, amiante, balustres en pierre, des blocs pour des galeries minières, des tuiles, des pavés en marbre, lames de parquet, des matériaux réfractaires, différentes sortes d'ardoises, dolomite, mica, tala, contreplaqué, etc.

Sur des emplacements à ciel ouvert seront exposés des maisons à éléments préfabriqués, de nouveaux wagons bulgares à voyageurs, frigorifiques, à chargements, citernes; quelques équipements ferroviaires - des signaux lumineux, sémaphores, freins automatiques, etc., ainsi que des pylônes aux treillis en fer, électrodes, etc.

L'entreprise bulgare de voyage et de tourisme "Balkan-touriste" aura son propre pavillon, où seront exposées des photographies des stations de repos et du littoral de la Mer Noire, ainsi que des sites pittoresques de notre pays. Les intéressés pourront y recevoir tous les renseignements sur le tourisme international.

Pittoresque et attrayant sera le palais Agricole et Forestier. Les visiteurs feront connaissance avec les grands progrès du village bulgare, déjà coopéré et pourvu de tout l'attirail mécanique moderne, ainsi que des réalisations dans le domaine forestier. Les stands de ce palais seront largement approvisionnés en produits de notre économie agricole: fruits, légumes, céréales, semences, cultures industrielles, tabac, etc.

Les réalisations de l'élevage seront montrées séparément par l'exposition d'un grand nombre d'animaux domestiques sélectionnés et des volailles.

L'exposition du Livre international aura un grand succès auprès des visiteurs. On y exposera un grand nombre d'ouvrages sur la technique, la médecine, l'économie rurale, la musique, les belles lettres, etc., de Bulgarie, de l'URSS, de la Chine, de la RDA, la Tchécoslovaquie, de la Roumanie, de la RFA, de la France,



- 4 -

de l'Italie, de la Belgique, de la Suisse et des Pays Bas.

Dans un palais spécialement aménagé sera organisé durant la Foire une revue de modes à laquelle prendront part des centrales de mode d'un grand nombre de pays. Jusqu'à présent nous avons reçu l'accord des centrales de mode de la Bulgare, la Tchécoslovaquie, la Hongrie, la France, l'Italie, la Belgique et la Grèce. On y présentera différents modèles de mode féminine, masculine et pour enfants.

Depuis quelques mois les centrales de mode bulgares préparent fébrilement les nouveaux modèles de robes, tailleurs, manteaux, etc. Beaucoup de ces créations seront inspirées pour les dessins de tissus et la coupe par des motifs nationaux.

La session scientifique et technique  
de la Foire

Durant la Foire l'Union des associations scientifiques et techniques bulgare et la Chambre de Commerce organise une session scientifique et technique à laquelle prendront part des spécialistes bulgares et étrangers. Au cours de cette manifestation culturelle seront présentés différents rapports sur les nouveautés dans les différentes productions. En dehors des rapports des spécialistes bulgares jusqu'à présent nous avons retenu la liste suivante des rapports étrangers:

1. - Tchécoslovaquie - Sur le remplacement du bois dans les galeries minières par des constructions métalliques et sur les nouvelles méthodes de chevalement dans les secteurs soumis à l'étude ou en préparation.
2. - République démocratique allemande - Mécanisation des constructions à assemblage.
3. - Hongrie - Nouvelles tendances pour la manipulation du vin dans les grandes caves hongroises.
4. - Pologne - Extraction à détonations milliosecondaires dans les mines à ciel ouvert ou souterraines.
5. - Roumanie - Méthodes de travail pour l'augmentation des rendements dans la culture du maïs et leurs résultats.
6. - Pays - Bas - Recouvrement unique d'émail. - Rapporteur S. van Straten de la maison "Fers Emamels" de Rotterdam.
7. - République Fédérale allemande - 1) La viticulture contemporaine et l'équipement technologique pour la préparation

- 5 -

et le remplissage en bouteilles.

2) Construction et travail des locomotives Diesel à commandes hydrauliques ou électriques, les résultats de leur exploitation et leurs réparations.

La session scientifique et technique est attendue avec vif intérêt par les spécialistes bulgares - travailleurs scientifiques, ingénieurs et techniciens de la production. Les rapports seront suivis de discussions.

# 18<sup>E</sup> FOIRE INTERNATIONALE DE PLOVDIV

## Bulletin d'Information

No. 3

11 septembre 1958

EXPOSANTS ETRANGERS A LA XVIII<sup>E</sup> FOIRE

## INTERNATIONALE DE PLOVDIV

A ce jour nous avons fixé la liste des maisons étrangères participant à la Foire Internationale de Plovdiv, à savoir :

**ALBANIE**

REPUBLIQUE ARABE UNIE (Egypte) - 2 maisons

1. The ALEXANDRIA COTTON TRADING Company S.A.E.  
19, Sherif Pasha Street, Alexandria - Coton
2. SOCIETE COTONNIERE DE DISTRIBUTION S.A.  
17, Avenue Villiamont - Bandes à coller

**ARGENTINE - 25 maisons**

1. CAMARA ARGENTINA para el Fomento del Intercambio  
Rodriguez Pena 336, 3er Piso, Oficina 35 - Buenos Aires -  
laine, tricots de laine, fils;
2. FICOMEX S.R.L., Corrientes 3270, Buenos Aires -  
conserves de fruits et de légumes
3. HUDSON CIUVINI Y CIA.S.A., Cables "Nosdu", Sanchez de  
Bustamante, 54, Buenos Aires - olives, thé
4. SACIFEI S.A., Cables "Sacife", Corrientes 316, piso 30,  
Buenos Aires - fruits frais, séchés et conservés
5. SURCEAN S.A., Av.Diaz Véloz 4573, Buenos Aires -  
conserves de poisson
6. WILSON & CIA.S.A.I.C., Cables "Wilco", Av.R.S.Pena, 615 -  
Buenos Aires - conserves de viande
7. INTERGRASA S.A., Cables "Lesam", Sarmiento, 668 -  
Buenos Aires - céréales
8. A.J.HOLLANDER ARGENTINA S.A., Cables "Hollander"  
Telcx B.A.233, Congallo 466, Buenos Aires - peaux brutes
9. AEM S.A., Libertador Gral, San Martin 8066 -  
Buenos Aires - fers à repasser électriques
10. ARCIALL S.A., Av.Mitre 462, Villa Martelli Ptdo.de Vicente Lopez  
Prov. de Buenos Aires - frigidaires ventilateurs
11. WINCO S.A.I.C., Bartolomé Mitre 928, Ramos Mejia  
Prov. de Buenos Aires - phonographes automatiques
12. TANNHAUSER & CIA.S.en C. Cables "Tancia" Telex B.A. 216  
Corrientes 222, Buenos Aires - Huile de lin tourteaux
13. CARCOMAR, Cables "Carcomar", Lavalle 539, piso 10  
Buenos Aires - viande salée et congelée
14. BORAX ARGENTINA S.A. Cables "Argenboro", San Martin 232, piso 4°  
Buenos Aires - tincal, borax - pureté 99,5%
15. EXPORMIN S.R.L. Cables "Kaplama" Rivadavia 3721, piso 6°/20  
Buenos Aires - minéraux, quartz
16. MINERA E INDUSTRIAL ARGENTINA Auca-Mahuida S.A. Cables  
"Samahuida" Av.R.S.Pena 547, piso 3° - Buenos Aires - asphaltite

- 2 -

17. SANGOR COOPERATIVA Unidad Limitada Araoz 265,  
Buenos Aires - beurre, caséine, fromage
18. CORDOVA HNCOS & CIA. S.R.L. "La Emilia" trade mark Alsina 1565  
Buenos Aires - tissus de laine et fils de laine
19. MASSUH HNCOS, S.R.L. Australia 1766, Buenos Aires -  
chaussettes de coton
20. MONTANANA Ltda. S.en G. Belgrano 835, Buenos Aires -  
pull over
21. HART S.A. Cables "Hart Wool" Telex No.243,Corrientes 447  
Buenos Aires - pull over
22. JOSE L.ORLANDO Cables "Orlando" Av.R.S.Pena 811  
Buenos Aires - laine
23. JOSE PAZ e HIJOS S.R.L. Cables "Pazhijos" Colon 155  
Avellaneda - laine
24. LAHUSEN & CIA Ltda. Cables "Lahusen" Telex B.A. 239  
Paseo Colon 317, Buenos Aires - laine
25. S.FINKELSTEIN HNC. y CIA S.R.L. Cables "Finkel"  
Humboldt 345, Buenos Aires - déchets de laine

## AUTRICHE - 83 maisons

1. BUNDESKAMMER DER GEWERBLICHEN WIRTSCHAFT, Wien I, Stubenring 12
2. WILHELM ANGER OHG., Traun, Ob.Öst. - Montures de lunettes.  
Lunettes pour soleil
3. ATRILUX-Tifenstrahler-Quarzlampen, Franz Mitterdorfer, Wien 8,  
Alserstrasse 23 - Lampes à quartz
4. BICKFORD & Co. A.G., Wiener Neustadt, Neunkirchnerstr.117/119 -  
Fermetures-éclair
5. WALTER BÜCHERL, Wien 5., Blechturm. 29 - Jouets (en métal)
6. BUNZL & BLACH A.G., Papierfabrik Wattens, Wattens, Tirol -  
Papier à condensateurs
7. DEGUSSA vorm. ROESSLER, Wien 7., Neustiftg. 119 -  
Articles dentaires
8. ELECTROEXPORT, Dkfm. Albert Obermayer, Wien 1., Rotenturmstr.25 -  
Appareils médicaux électriques
9. MASCHINENFABRIK LUDWIG ENGEL, Schwertberg/O.Ö. - Métallisateurs
10. ERSTE ÖSTERR. GLANZSTOFF-FABRIK A.G., Wien 7, Zieglergasse 18 -  
Fils de soie artificielle pour des fins techniques
11. FELTEN & GUILLEUME Fabrik elektr. Kabel- u. Kupferwerke A.G.,  
Wien 10., Gudrunstr. 11 - Câbles électriques
12. E. FLUDERNIK, Graz, Hans-Sachs-Gasse 12 - Appareils médicaux  
électriques
13. ALEX. FRIEDMANN K.G., Wien 2., Am Tabor 6 - Pompes, soupapes,  
injecteurs
14. FRIEDMANN & MAIER, Wien 2, Am Tabor 6 - Instruments de contrôle de  
pompes à injection. Instruments de contrôle de gicleurs.  
Éléments pour pompes
15. GERCT-Pharmazetika Dr.Walter Otto K.G.,Wien 16, Baldiagasse 6-8  
Produits pharmaceutiques
16. C.P.GOERTZ, Opt.Anstalt,G.m.b.H.,Wien 10,Sonnenleithnergasse 5 -  
Instruments optiques. Instruments électriques de précision.  
Chambres
17. MAXIMILLIAN GRABNER, Feinmechan. Geräte, Wien 6., Gumpendorferstr.58  
Fraiseuses
18. HALLBINER MOTORENWERKE Hinterberger, Schreitl & Co., Wien 18.,  
Schopenhauerstrasse 32 - Scooters et pièces de rechange
19. HEILMITTELWERKE WIEN, G.m.b.H., Wien 3., Rennweg 12 -  
Produits pharmaceutiques

- 3 -

20. HERMALTEK, Holzfaserplattenfabrik, Wien 1., Beethovenpl. 2/8 -  
Panneaux en fibre de bois
21. LEO HERNBERGER, Wien 9., Kolingasse 15 - Articles en caoutchouc  
mousse
22. RADICFABRIK INGEBLEN-Porzellanfbk. FRAUCHTHAL, Wien 17.,  
Berksteigg, 36-38 - Appareils T.S.F.
23. Ing. WOLFGANG v. KARAJAN, Laboratorium f. techn. Physik,  
Salzburg, Leopoldskronstrasse 4 - Electrocardiographes
24. RICHARD KLINGNER A.G., Gumpoldskirchen - Plaques de calfeutrage,  
soupapes, etc.
25. FRANZ SIBISSL, Kufstein, Tirol - Ski spéciaux
26. Dr. FRANZ SCHMATER, Wien 5., Einsiedlerg. 44 - Chaines à roulettes
27. KRAUS & Co. KG, Wien 4., Karolineng. 5 - Tissus nylon
28. Dipl.Ing. P. KRETZ, Techn.Werkstätten, Zipf, Ob.Öst. - Appareils de  
contrôle à ultra-son
29. Dipl.Ing. ANTON KRONEIS, Feinmechan. Gerätebau, Wien 19.,  
Iglaseeg. 30-32 - Balances automatiques analytiques
30. Brüder KUNZE, Wien 6., Webgasse 21 - Machines pour l'industrie  
vinicole
31. FRANZ LIPOWSKI, Wien 10., Quellenstr. 55 - Couteaux pour machines,  
lames de scies
32. LUKO-Pumpenfabrik, Wien 11., Krausegasse 20 - Pompes
33. MANNESMANN-TRAUZE A.G., Wien 21., Scheydg. 38-40 - Outils de per-  
cement, poinçons
34. METALLWERK PLANSEY, G.m.b.H., Reutte, Tirol - Plaques de métaux durs
35. Gebrüder MILLER G.m.b.H., Innsbruck, Kochstr. 6 - Instruments de  
precision
36. NORMA Fabrik elektr. Messgeräte, Wien 11., Fickeystr. 1-11 -  
Appareils de mesure électriques
37. NOVAK & TOBISCH, Wien 19, Weinbergg, 55 - Ressorts
38. OPTIMAR, Werk f. Optik und Feinmechanik, Salzburg, Karolinger-  
strasse 4-8 - Instruments de mesure. Verres à lunettes
39. Dr. KARL PISEG, Wien 4., Gusshausstr. 12 - Chaussures
40. FRIEDRICH PONGRACZ, Erzeugung v. Werkzeugmaschinen, Wien 11.,  
Gallergasse 31-33 - Automates d'embobinage
41. POTTSCHACHER TEXTILFABRIK, Brüder Schillinger, Wien 1.,  
Verderborgasse 9 - Stoffes
42. R. PRINZ K.G., Wien 12., Krichbaumgasse 38 - Chaines de scies  
à ruban
43. G. REICHERT Optische Werke A.G., Wien 17., Hernalser Hauptstr.219 -  
Microscopes, instruments optiques
44. F. REINER & Co., Wien IX, Pelikangasse 6 - Appareils électromédicaux
45. Heinrich REITER K.G., Wien 4., Favoritenstr. 7 - Anneaux de sûreté
46. REMBRANDTIN LACKFABRIK, Julius Seidler, Wien 21., Donaufelder-  
strasse 99 - Laques
47. "RILA" G.m.b.H., Wien 1., Friedrichstr. 2 - Briquets, machines à  
tricoter, fournitures de bureau
48. M. ROSE, Handelsgesellschaft m.b.H., Wien 1., Hegelgasse 6 -  
Exportation, importation, transit
49. "RUBO" Vertriebsges. Öster. Dentalwarenerzeuger, Wien 1.,  
Petersplatz 7 - Articles dentaires
50. LUDWIG seibold, Wien 1., Wipplingerstr. 24 - pH mètres
51. THEO SEITZ, Wien 3., Ungargasse 59-61 - Machines pour l'industrie  
vinicole
52. SENSENBERG KRENHOF A.G., Wien 1., Führichgasse 6 - Faux
53. SIEMENS-HALSKE G.m.b.H., Wien 3., Apostelgasse 12 - Compteurs d'eau  
ménagers, divers appareils de mesure, postes de T.S.F.
54. SIEMENS-REINIGER-WERK A.G., Wien VIII., Alserstrasse 21 -  
Appareils médicaux électriques

- 4 -

55. SIEMENS-SCHUCKERTWERKE, G.m.b.H., Wien 1., Hibelungengasse 15 -  
Moteurs spéciaux, installations de tableaux de distribution,  
outillage pour chariots électriques
56. SOGRA-Modoverlag, Wien 18., Perrogasse 35 - Périodiques de mode
57. SCHAFFLER & Co., Wien 15., ~~Sturmgasse 74~~ - Lames pour mines,  
appareils de contrôle
58. Dr. Ing. H. C. ~~SMOLAR~~, Wien 6., Gumpendorferstr. 79 - Instruments pour  
la taille des diamants
59. STANDARD Telephon- und Telegraphen A.G., Ozeija, Nissl & Co.,  
Wien 20., Dresdnerstr. 73-77 - Pièces détachées pour centraux  
téléphoniques
60. HEINRICH SEIBLWÄHRER, Wien 6., Joancelligasse 10 - Couronnes den-  
taires
61. STEIRISCHE KEMMFABRIKEN PENGG-VALENTA E.G., Graz, Körösistr. 64 -  
Chaînes diverses
62. Josef SEYER, Wien 5., Krongasse 12 - Produits textiles
63. Brüder TEICH, Wien 9., Badgasse 21 - Feuilles d'aluminium, formes  
à fer-blanc, appareils de collage à chaud
64. Dr. THOMASTIK und Mitarbeiter O.H.G., Wien 5., Diehlgasse 27 -  
Cordes à instrument de musique
65. Zofia UNTERWEGGER, Graz, Conrad v. Hötzendorfstrasse 11 - Lingerie
66. "VIELBA", Vertriebsges. für elektrotechn. Bedarfartikel m.b.H.,  
Wien 1., Postglozzig. 4 - Appareils de télévision, postes de  
T.S.F., magnétophones
67. J.M.VOITH, Masch.Fabr., St.Pölten, Nied.Öst. - Machines diverses
68. A.G. der Vöslauer Kammgarn-Fabrik, Bad Vöslau, Fabrikstrasse, 1 -  
Stoffes
69. WALEK & Co., Wien 1., Esslingg. 17 - Fils à pneus d'automobiles en  
soie artificielle
70. Carl WALTER, Fabrik f. Werkzeugbedarf O.H.G., Grödig, Salzburg -  
Instruments
71. Wiener Neuheiten Inh., Siegfried JELLINEK, Wien 1., Körntnerstr. 41 -  
Machines à tricoter portative
72. Wiener WERKZEUG- und Werkzeugmaschinen Fabrik, Ing. FRANK & Co.,  
Wien 20., Hellwegstr. 4-8 - Instruments
73. WÜSTER & Co. Wieselburg a.d. Erlauf - Scies, lames à scies
74. Maschinenfabrik ZUCKERMANN K.G., Wien 18., Anastasius Grünigasse 22 -  
Machines pour la production de formes à souliers
75. Dr. KLUPP Verkauforganisation österr., deutscher und schweizer  
Lieferwerke, Wien 1., Wolfischg. 1., - Exportation, Importation  
Représentant des firmes suivantes :
76. MICAPIL A.G., Zürich/Schweiz - Machines à embobiner, condensateurs,  
conduits à condensateurs
77. BROWN BOVERI A.G., Baden/Schweiz - Instruments, machines et ins-  
tallations pour l'industrie électrique
78. EIBSCHLIFF Lang-Maschinenfabrik Rabenhausen/Hessen, Deutschland -  
Machines à polir
79. National Registrierkassen, AUGSBURG G.m.b.H., Augsburg, Deutschland -  
Automates pour la comptabilité, caisses enregistreuses,  
machines à addition
80. GUSTAV WAGNER, Maschinenfabrik Reutlingen/Württ., Deutschland -  
Machines à graver, instruments, scies mécaniques circulaires  
à métaux, machines à limer des scies
81. GOLAY-BUGHEL & Cie, Bausanne/Suisse - Pièces détachées pour montres,  
instruments
82. PYRO-WERK (20a) Hannover, Hebbelstrasse 5 - Piromètres
83. RUG FLOCK A.G., Wildegg

- 5 -

## BELGIQUE - 6 maisons

1. Comptoir Belge des Equipements Textiles COBETEX, 60, rue Ravenstein, Bruxelles - Fils de Cobelon
2. Société CARBOCHIMIQUE, 29, rue de Naples, Bruxelles - Produits chimiques
3. S.A. INTERNATIONAL MACHINERY CORPORATION, Département de ventes, St. Nicolas - W., Breedstraat, 3 - Machines pour l'industrie alimentaire et l'industrie des conserves
4. TRICOMMERCE, S.A. 35, rue Belliard, Bruxelles - Lames à raser, matériel d'isolation
5. G.ROMMELAERE & Co. 66, Bd. St. Michel, Bruxelles - Presse pour les chaussures de caoutchouc
6. OFFICE DE PUBLICITE, 16, rue Maroq, Bruxelles - Littérature

## DANEMARK - 5 maisons

1. AKTIESELSKABET CHEMINOVA Ltd., Kopenhagen V. - Produits chimiques pour la protection des cultures
2. R.S.M. SPRAYERS (Export) Ltd., 3 Vester Farimagsgade, Kopenhagen V. - Pulvérisateurs agricoles
3. A/S BRÜHL & KJAER, 23 Lindealle, Naerum - Instruments électriques de mesure
4. TITAN A.G., Kopenhagen N 86, Tagensvej - Equipements électriques
5. NORDISK ALKALI Ltd. Kopenhagen 5, 91, Islands Brygge - insecticides

## ESPAGNE - 2 maisons

1. IUNACIO PALACIOS S.A., Compania Industrial & Mercantil Merced. 5, Burgos - Produits agricoles
2. GOETCH & Cia, Villanueva 16, Madrid - Produits agricoles, textiles, etc.

## FRANCE - 71 maisons

1. OBOYAD & Cie, 98, rue de la Boétie, Paris - Importation-exportation, représentation
2. Société RHODIACETA, 45 rue du Tunnel, Lyon (Rhône) - Fils nylon, crins et fibres en nylon, fils plastiques
3. Société Anonyme de FILATURES DE SCHAPPE, 1, Quai Jules Courmont, Lyon (Rhône) - Filés de schappe, fils de fibranne, filés de fibres de nylon et autres fibres en pur ou en mélange, rhovylon, etc.
4. SOCIETE LA SOIE, 155, rue Saint-Denis, Paris - Fil nylon pour couture industrielle et bonneterie, articles de pêche
5. TEXTILES SALT, 5 rue de la République, Lyon (Rhône) - Velours et peluches, imitation de fourrure
6. TISSAGES DE SCIERIES REUNIES, 46, rue Duguesclin, Lyon (Rhône) - Fil nylon mousse HELANCA et BANLON
7. ETABLISSEMENTS BONNET, Villefranche (Rhône) - Installations frigorifiques, installations pour les grandes pâtisseries, grandes cuisines, etc.
8. COMPTEURS GARNIER, 82 bis, chemin Feuillat, Lyon (Rhône) - Compteurs à gaz, eau et électricité
9. ETABLISSEMENTS CALOR, Place Courtois, Lyon (Rhône) - Appareils électro-ménagers
10. Société TIRFOR, 16, Place de la République, Paris - Appareils de levage et traction
11. Etablissements RICHARDS Frères "CONTINENTAL", 10, rue de la Filature, Villeurbanne (Rhône) - Tracteurs et tracto-pelles
12. Etablissements ALBARET, Rantigny (Oise) - Rouleaux compresseurs, matériel de compactage, pioches pour routes

- 6 -

13. FONDERIES & ATELIERS DU RHONE, 45, rue de la Cité, Lyon (Rhône) - Appareils de cuisine et de chauffage, au gaz et au charbon
14. Etablissements JAS HENNESSY, Cognac, Charentes Maritimes - Cognac Hennessy - "Trois étoiles", VSOP, etc.
15. Société REVLOV, 71, avenue Franklin Roosevelt, Paris - Cosmétique
16. Dr. N.G. PAYOT, 14, rue Cuny, Bois-Colombes - Cosmétiques
17. Etablissements ROGET & GALLET, 62, Faubourg Saint-Honoré, Paris - Parfumerie, eaux de cologne, parfums
18. SIMCA S.A., 7, rue Louis-David, Paris 16e - Voitures automobiles
19. La PHYSIOBOMBE, 24, avenue A. Briand, Arcueil (Seine) - Appareils électro-médicaux
20. ASTRAN, 5, rue du Commandant-Pilot, Neuilly-sur-Seine - Fourrures artificielles
21. ANPA, 5, rue du Commandant-Pilot, Neuilly-sur-Seine - Fourrures artificielles
22. MANUFACTURE DE FOURRURES ARTIFICIELLES, 5 rue du Commandant-Pilot, Neuilly-sur-Seine - Astrakhans artificiels
23. La CELLOPHANE S.A. 110, Boulevard Hausmann, Paris (8e) - Papier cellophane
24. LANCOME S.A., 29, Faubourg St.Honoré, Paris - Parfums
25. F.PELISSIER-HERMITTE, 66, C.G.Clémenceau, Bordeaux - Fournitures dentaires
26. MAO, 16, Place Bellecour, Lyon - Confection
27. IMEXVA, B.P.1, Beaune (Côte-d'Or) - Fourrures artificielles
28. MARIE BRIZARD & ROGER, Bordeaux - Liqueurs, Gin, Rhum
29. M. CHAPOUTIER, Tain - Vins
30. Gabriel CORCOU, Beaune - Vins de Bourgogne et du Bordelais
31. S.A.G.I., Paris - Ciseaux électriques, etc.
32. ONDUCLAIR - Plaques décoratives de construction "Onduclair"
33. MARQUIS, Besançon - Montres-bracelets
34. METAL-CHAINEX, Paris - Chaînes diverses, etc.
35. MICHEL Frères, 34, Boulevard Bonne Nouvelle, (Paris 10) - Moto-scooter, motocyclettes, bicyclettes
36. CYCLES PEUGEOT. Service Exportation, 42, av. de la Grande Armée, Paris (17e) - Bicyclettes
37. MOLYNEUX, Neuilly-sur-Seine - Parfums
38. J.BERNARD, Saint-Etienne, 31, rue Neyron - Agent de Fabriques
39. ALVAR S.r.l., 6 bis, rue du Progrès, Montreuil s/Bois (Seine) - Appareils médicaux électroniques
40. LABORATOIRES ROBERT & CARRIERE, 1, av. de Villars, Paris (7e) - Appareils de chirurgie
41. CENTRAD, 4, rue de la Poterie, Annecy - Appareils de radio
42. GEORGES PETIT, 24 rue de l'Yser, Ezanville - Appareils médicaux électriques, télévision industrielle
43. MANUFANCE, Saint-Etienne - Machines à coudre
44. Etablissements BERNARDON, 26, rue des Joyaux, Saint-Etienne - Pièces détachées pour cycles
45. SIMPLEX, Dijon - Pièces détachées pour cycles
46. Etablissements J. JEUNEHOMME, Chagny (Saône-et-Loire) - Pièces détachées pour cycles
47. Etablissements A.PATURAUD, 144, rue du Théâtre, Paris (15e) - Pièces détachées pour cycles
48. Etablissements E. BATEL, 74, Quai Maréchal Joffre, Courbevoie - Pièces détachées pour cycles
49. Société Anonyme des Etablissements BRAMPTON, 188, Bd. La Fayette, Calis - Pièces détachées pour cycles
50. Etablissements ANTOINE CHRIS, 7, av. P.Semard, (2, av. Chiris), Grasse - Produits aromatiques, chimiques et médicaux



- 7 -

51. Les LABORATOIRES ROUSSEL, 37, Bd des Invalides, Paris (7e) -  
Produits pharmaceutiques
  52. REGIE NATIONALE des Usines REBAULT, Billancourt (Seine) -  
Automobiles
  53. Compagnie Générale de Télégraphie sans fil S.A., Bd Hausmann,  
Paris (8e) - La Télévision Française
  54. UNION COMMERCIALE INTERNATIONALE, 12, rue de l'Ancienne Préfecture,  
Lyon - Exportation-Importation
  55. Société ANGENIEUX fils, 11, rue de l'Egalerie, St. Etienne -  
Pièces détachées pour cycles
  56. Société GRANJON Louis, 14, rue Eugène Muller, St. Etienne -  
Pièces détachées pour cycles
  57. Société RAYONS BERNARD, Montrond Bains - Pièces détachées pour  
cycles
  58. Société USINES LARDY, Boen s/Lignon - Pièces détachées pour  
cycles
  59. Société POURTRAIT MORIN, 26, rue de la Courneuve, Aubervilliers -  
Pièces détachées pour cycles
  60. Société MAINGONNAT, 10 rue Pergolèse, Paris - Pièces détachées  
pour cycles
  61. Société LEDIN, 32, rue des Armuriers, St. Etienne - Pièces  
détachées pour cycles
  62. Société MAVIC, 222, Grande rue Guillotière, Lyon - Pièces  
détachées pour cycles
  63. Société VELOX, 65, rue P. Vaillant-Couturier, Bagnolet - Pièces  
détachées pour cycles
  64. Société PACKSON, Boen s/Lignon - Pièces détachées pour cycles
  65. Société SASSE, 40, rue Désiré Claude, St. Etienne - Appareils de  
scellement
  66. Société NICOLAS & Co, rue Artaud, Lyon - Soieries pour cravates
  67. Etablissements HENRI GAUTHIER, 141, Cours Emile Zola, Lyon,  
Villeurbanne - Pièces détachées pour bicyclettes
  68. Librairie HACHETTE, 79, Bd. Saint-Germain, Paris (6e) - Livres et  
périodiques français
  69. Société Anonyme des Pneumatiques DUNLOP, 64, rue de Lisbonne,  
Paris (6e) - Pneus pour automobiles et autres produits en  
caoutchouc
  70. Service de DIFFUSION des EDITEURS FRANÇAIS REUNIS et leurs  
EXCLUSIVITES, 95-97, Bd. Sébastopol, Paris (2e) - Littérature
  71. CENTRE de DIFFUSION du LIVRE et de la PRESSE, 140-142, Bd. Didrot,  
Paris (12e) - Littérature
- GRANDE-BRETAGNE - 14 maisons
1. The BRUSH GROUP Ltd, Duke's Court, Duke Street, St. James's,  
London S.W. 1. - Turbines à vapeur, tableaux de distribution  
Générateurs, Moteurs Diesel pour exploitations agricoles,  
Bateaux et Stations électriques
  2. BRUSH ELECTRICAL ENGINEERING Co., Ltd. Loughborough, Leics -  
Turbines à vapeur, Tableaux de distribution, Générateurs,  
Moteurs Diesel pour exploitations agricoles, Bateaux et  
Stations électriques
  3. FULLER ELECTRIC Ltd. Fulbourne Road, Walthamson, London E 17 -  
Turbines à vapeur, Tableaux de distribution, Générateurs,  
Moteurs Diesel pour exploitations agricoles, Bateaux et  
Stations électriques
  4. J & H. McLAREN Ltd. Alredale Works, Hunslet, Leeds 10 - Turbines à  
vapeur, Tableaux de distribution, Générateurs, Moteurs  
Diesel pour exploitations agricoles, Bateaux et Stations  
électriques

- 8 -

5. MIRRLES, BICKERTON & DAY Ltd. Mirrles Works, Hazel Grove, Stockport, Cheshire - Turbines à vapeur. Tableaux de distribution. Générateurs Moteurs Diesel pour exploitations agricoles, Bateaux et Stations électriques
6. THE NATIONAL GAS and OIL ENGINE Co., Ltd., Wellington Works Ashton-under-Lyne - Turbines à vapeur, Tableaux de distribution. Générateurs, Moteurs Diesel pour exploitations agricoles, Bateaux et Stations électriques
7. PETER McLaren SERVICE Ltd., Cliff Works, Burton-on-the-Wolds, Loughborough - Turbines à vapeur, Tableaux de distribution, Générateurs, Moteurs Diesel pour exploitations agricoles, Bateaux et Stations électriques
8. PETERS Ltd., Causeway Works, Staines, Middlesex - Turbines à vapeur, Tableaux de distribution, Générateurs, Moteurs Diesel pour exploitations agricoles et Stations électriques
9. THE STANDARD MOTOR Co., Ltd., Coventry - Voitures automobiles "Standard"
10. MASSEY-FERGUSON (Export) Ltd. Flechamstead Highway, Coventry - Tracteurs et autres agricoles
11. HENRY SUTTON Ltd., South Denes Road, Great Yarmouth - Conserves de poissons
12. PYE Ltd., Cambridge, England - Voiture radio-télévision complète
13. DEUTSCHE PYE G.m.b.H., Berlin-Zehlendorf-West Roonstr., 2 - Appareils pour installations de télévision industrielle
14. KASKELL PYE Ltd., 9 Upper Berkley Street, London N.W. 1

## GRECE - 3 maisons

1. INTHELCO, International Hellenic Commerce-Transit, Import, Export, Représentations, 4, Vissarionos Str., Athens - Tricotage de laine
2. VIOLEX S.A., 4, Korai Street, Athens - Lames à raser
3. TRICOTS-ELVIP, Charalambides Frères, Terma Dymachion-Sepolia, Athens tricotage de laine

## HOLLANDE - 14 maisons

1. HUSCO N.V., Herengracht 340, Amsterdam - Tissus de nylon et lainages
2. PEJA - Producten N.V., Arnhem, Steenstraat 99 - Hormogénéisateurs, différentes machines, récepteur T.S.F. et produits techniques
3. BONSA-WERK Böntgen & Sabin Stahlwaren- u. Rasierklingen Fabrik Elsa Brandström Str. 13-15 Solingen - Lames à raser, Ferronnerie
4. N.V. Van der HEMN, Hagen - Postes de radio, aspirateurs à poussière, machines à cirer les parquets
5. Pflügenwerk DEKKER, Ridderkerk - Charrues
6. NUCHTEREN EN VAN PELT, Ridderkerk - Excavateurs
7. DE VRIES, Leeuwade - Trieurs pour fruits
8. N.V. DE HOOP, Rotterdam - Vitres de haute transparence
9. N.V. MACINEC, Schiedam - Machines à souder pour matériel thermo-plastique
10. WERKLUST, Apeldoorn - Charrues de drainage
11. N.V. de IJSEL, Dieren - Lessiveuses ménagères
12. KIEKENS, Wadenoyen - Pompes fumigènes
13. GRASSO, den Bosch - Compresseurs d'air, compresseurs refroidisseurs
14. GRAPHISCHES EXPORTZENTRUM, Prinsengracht 668, Amsterdam - Livres et périodiques scientifiques

## ITALIE - 28 maisons

1. AUGUSTO CARELLI & FIGLI, Via Grotta Pinto 19, Roma - Accordéons
2. FARFISA, Fabrice Riunite Fisarmoniche Italiane S.p.A., Via Podgera, 21, Ancona - Accordéons

- 9 -

3. SETTIMIO Soprani & Figli Castelfidardo - Accordéons
  4. FRATELLI SCANDALI Camerano - Accordéons
  5. FOMMUSIK Via Venosa 4/6, Milano - Instruments de musique
  6. SALPA S.r.l. Società artigiana lavorazione parti armoniche, Via Ugo Bassi, Castelfidardo (Ancona) - Instruments de musique
  7. BEMBERG S.p.A., Via Brera 21, Milano - Fils, tissus, étoffes artificielles
  8. BORSALINO GIUSEPPE & Fratello S.p.A., Via Cento Cannoni 7, Alessandria - Chapeaux
  9. ANTONINO SCHIRO, Via Garibaldi 13, Messina - Huiles volatiles
  10. GAETANO MARZOTTO & FIGLI, Valdagno - Lainages
  11. A.C.N.A. Aziende Colori Nazionali Affini, Casella Postale 3596, Milano - Colorants, laques
  12. NECCHI Società per Azioni, Casella Postali 148 e 154, Pavis - Machines à coudre
  13. PALMA, Corso Vittorio Emanuele 21, Torino  
Organisateurs de la participation des firmes suivantes :
  14. CINELLI & CO, Milano - Via E.Polli 45 - Bicyclettes, motopèdes et autres
  15. FREJUS S.p.A. Fabbrica Biciolette, Torino - Via Buenos Aires 120 - Bicyclettes
  16. MICROTECNICA, Via Madama Cristina 147, Torino - Appareils de projection cinématographique, Instruments de contrôle et de mesure
  17. OFFICINE MONCENISIO, Condove (Torino) - Industrie lourde et Machines brevetées pour bas et chaussettes
  18. MOTO GILERA, Piazza Lega Lombarda 1, Milano - Motocyclettes
  19. MONTANA, Corso Regio Parce 33, Torino - Machines à écrire
  20. FATA, Strada Lanzo 100, Torino - Appareils de levage et de transport
  21. R.M.C., Via Don Bosco 89, Torino - Magnétophones
  22. Libreria RINASCITA, Via delle Botteghe Oscure, 1-2, Roma - Livres
  23. INTERGLOBE Rappresentanze Scambi Internazionali, Via G.Leopardi 27, Milano - Tissus nylon
  24. CIM, Casella postale 5, Torino - Tricotages, confection
  25. DURST A.G. Fabrik Fototechnischer Apparate Bozen - P.O.B. 218, Bolzano - Fournitures pour la photographie
  26. IMEXCO, Via Turat, 7, Milano - Papier
  27. FILMAGNA, Via Don Bosco 89, Torino - Magnétophones
  28. FRATELLI BORLETTI, Via Washington 70, Milano - Machines à coudre, instruments de précision, reveille-matin, tachymètres
- ISRAEL - 33 maisons
1. RANON, Tel-Aviv, Israel, P.O.B. 14095 - Import-Export-Commission  
Représentant des firmes suivantes :
  2. CARGAL Co.Ltd., Bne-Braq, Balkan Representative Mr. A.Melamed, Majestic Hôtel, Belgrade, Bulgarian Agent - BULET, Sofia - cartons ondulés, boîtes de cartons ondulés
  3. KETTER Ltd., Ramat-Gan, Stocking & Nylon Factory - Bas de nylon et autres articles en nylon
  4. MESHI SELA Knitting Factory, Tel-Aviv, 16 Levanda Str. - Tricotages
  5. "PI-CO", Tel-Aviv, 16, Bar-Giora - Instruments géométriques
  6. UNDER WOOL MILLS Ltd., 9 Jaffa Rd., Tel-Aviv - Tissus de laine
  7. "YADOLI" Ladies and Children's Coat Manufacturers, Tel-Aviv, 35a Alenby Str. - Manteaux de dames, vêtements d'enfants
  8. A.GOTTLIEB Manufacturers of bathing-suits & raincoats, Tel-Avis, 18, King George Str. - Costumes de bain, imperméables
  9. ALLIANCE Tire & Rubber Co., Ltd. Hadera - Pneus d'automobiles
  10. ATA - Textile Comp.Ltd., Haifa, P.O.B. 685 - Produits textiles

- 10 -

11. "DIVA" HIRSCHTHAL Ltd. Manufacturers of high class bathing-suits, corsets & brasseries, Tel-Aviv, P.O.B. 3168 - Costumes de bain, corsets, soutien-gorge
12. ELEKTRO - K.WIECHSELFISCH, Metal Factory, Tel-Aviv, 27, Mizrahi Str. - Métaux
13. "E.M.A." - Aisenbaum Stocking Factory, 5, Miron Str., Tel-Aviv - Bas
14. FLAKOTEX Ltd., 4, Herzl Str., Tel-Aviv - Produits textiles
15. "THE GENERAL" Tire & Rubber Co. (Israel) Ltd. Petah-Tiqvah - Pneus d'automobiles
16. The "GEREV" Co. Hosiery Manufacturers, Ramat-Gan - Bonneterie
17. HANCO Ltd. Hosiery & Underwear, 43 Levanda Str., Tel-Aviv - Bonneterie, lingerie
18. ISARGO Ltd. Worsted & Woollen Manufacturers, P.O.B. 1485, Tel-Aviv - Articles en laine
19. ISRAEL WOOLLENS (Export) Ltd., 14, Lilienblum Str., Tel-Aviv - Produits textiles
20. The "Lieber" Co Ltd., P.O.B. 138, Tel-Aviv - Cacao, chocolats, bonbons, halva, gaufres
21. The "LODZIA" Textile Co., Stocking, Tricot & Silk-underwear, Holon - Bas, tricots, lingerie de soie
22. MIDO-BAD Ltd. Factory for silk & Nylon underwear, 61, Herzl Str., Tel-Aviv - Lingerie en soie et en nylon
23. OPUS Ltd. Textile Manufacturers, P.O.B. 2259, Tel-Aviv - Produits textiles
24. PHILARIG Ltd. Jerusalem Textile Works, 6, Jaffa Rd., Tel-Aviv - Produits textiles
25. SERAFON - Resinos Chemical Corp.Ltd. Rehovot - Matières plastiques
26. TIP-TOP Haifa Knitwear Ltd., P.O.B. 6003, Haifa - Tricotages
27. TOOL-FIL Israel Diamond Tool Industry, 44, 44 Schalma Str., Tel-Aviv - Instruments pour la taillerie des diamants
28. ZEDAK Ltd. Knitting Factory, P.O.B. 1662, Tel-Aviv - Tricotages
29. "ZIK" - Manufacturers of Zipp Fasteners, 56 Shalma Str., Tel-Aviv - Fermetures-éclair
30. HORNSTEIN BROS - Overseas Trade, Tel-Aviv, 5, Herzl Str. - Import-export
31. ADERETH COMPANY LIMITED - Worsted spinning mill, Tel-Aviv - Filés de laine
32. OKAVA The Israel Razor Blade Works, Rishon Lezion, Israel - Lames à rasoirs
33. HAOGEN, Rubber and Plastic Goods Factory, Emek Chefer, Israel - Produits en caoutchouc

## LIECHTENSTEIN

1. ANSTALT FÜR DIREKTE VERTEILUNG, Hauptstrasse 33, Vaduz - Dentelles, lunettes
2. BEGUELIN & Cie S.A., Tramelan - Montres de précision
3. CONTINA, Vaduz - Machines à calculer
4. FELDMÜHLE A.G., Rorschach - Bandes à coller

## NORVEGE

1. TORJUS Fabrikker, Sarpsborg - Lames à raser

- 11 -

## REPUBLIQUE DEMOCRATIQUE ALLEMANDE - 7 entreprises commerciales

1. **DEA - Deutscher Innen- und Aussenhandel, Berlin C 2, Schicklerstrasse 5-7 - Produits chimiques pour la photographie, feuilles de matières plastiques**
2. **DEUTSCHER BUCH, Export und Import G.m.b.H., Leipzig C 1, Leninstrasse 16 - Livres, journaux et périodiques, cahiers de musique, cartes géographiques, cartes à jouer, cartes postales illustrées, disques de gramophone, timbres-poste**
3. **ELEKTROTECHNIK, Deutscher Innen- und Aussenhandel, Berlin C 2, Liebknechtstrasse 14 - Récepteurs de radio, ustensiles électro-ménagers, instruments de mesure, produits de graphite et de charbon synthétique**
4. **KULTURWAREN, Deutscher Innen- und Aussenhandel, Berlin C 2, Schicklerstrasse 5-7 - Pianos, instruments musicaux, quincaillerie, jouets, articles de sport, brosses, etc.**
5. **TRANSPORTMASCHINEN, Deutscher Innen- und Aussenhandel, Berlin W 8, Mohrenstrasse 61 - Camions, voitures-automobiles, motocyclettes, moteurs Diesel, moteurs Diesel pour bateaux, wagons et accessoires, semoirs en ligne, outils portés pour tracteurs**
6. **WMW - Export, Aussenhandelsunternehmen für Werkzeugmaschinen, Metallwaren, Werkzeuge, Berlin W 8, Mohrenstrasse 61 - Outils à main, outils mécaniques, tours, machines pour le travail du bois, articles métalliques**
7. **WIRATEX, Exportgesellschaft für Wirkwaren und Raumtextilien m.b.H. Berlin C 2, Rosenstrasse 15 - Tissus d'ameublement, tissus de décoration, tissus pour rideaux, articles de passementerie, dentelles, bas et chaussettes, socquettes pour dames et enfants, bonneterie toute sorte, gants, tulle, rideaux, lingerie, ceintures, filés, filets de pêche**

## REPUBLIQUE FEDERALE D'ALLEMAGNE - 203 maisons

1. **SIEMENS-REINIGER-WERKE, Erlangen - Instruments et appareils**
2. **SEITZ-WERKE G.m.b.H. Bad Kreuznach - Outillage pour l'industrie vinicole**
3. **KOCH & STERZEL K.G., Essen, Kruppstr. 92-96 - Appareils pour rayons X**
4. **G.H.F.MÜLLER A.G., Hamburg - 1, Münckebergerstr., 7 - Equipements à rayons X**
5. **FRIEMANN & WOLF G.m.b.H. Duisburg, Heidericherstr. - Accumulateurs, lampes pour mineurs**
6. **KOSIMEX G.m.b.H., Berlin - Charlottenburg, Hardenbergstr., 15 - Instruments de mesure techniques et outillage électrique médical**
7. **Dipl.Ing.GERH.SIECKE, Berlin-Charlottenburg 2, Hardenberdstr. 15 - Appareils électriques médicaux**
8. **Dipl. Ing. LAASER, Berlin-Steglitz, Grunowaldstr. - Instruments de régulation, outils**
9. **WESTFALIA SEPARATOR A.G. Oelde-Westf. - Séparateurs de boue**
10. **CHIRON-WERKE G.m.b.H., Tuttingen - Wtting., Talstr. 23 - Instruments chirurgicaux, outillage**
11. **FRITZ HOFMANN G.m.b.H., Erlangen - Bay.Hofmannstr. 30 - Installations de rayons X**
12. **SAMSON APPARATBAU A.G., Frankfurt/Main, Schielerstr. 7-13 - Instruments techniques de chauffage**

- 12 -

13. SCHWELMER EISENWERK MÜLLER & Co.G.m.b.H., Schwela/W, Lohestr. - Pitons
14. W.SCHMIDT A.G., Bretten/Baden, Wilhelmstr. - Appareils
15. SEBA Dr. H.IANN, Bamberg, Dr. Haass-Str. 2-4 - Défectoscopes pour conduites d'eau
16. BATTENFELD, Maschinenfabrik, Meinerzhagen/Sauerland - Machines
17. GEBRÜDER NETZSCH Maschinenfabrik, Solb/Bay., Werkstr., 19 - Machines
18. HOLZ-HER Karl M.Reich, Maschinenfabrik, Nürtigen/Wttbg. - Machines et appareils
19. HOLZ-HER Karl M.Reich, Maschinenfabrik, Nürtigen (Württ.) - Machines et appareils
20. JOWIKA Stahlwarenfabrik Eugen Weber & Altebach K.G., Solingen-Merscheid, Merscheiderstr. 154-156 - Rasoirs de sûreté, tondeuses, ciseaux, etc.
21. WEKA Walter Keschmayer, Solingen, Wiener Str., 32 - Articles en acier, outils tranchants
22. Otto BUSCH, Solingen-Wald, Altenhoferstr., 30 - Rasoirs, ciseaux pour coiffeurs
23. Paul LÖSENBECK K.G., Solingen-Ohligs, Höhscheiderstr. 17-21 - Toutes les espèces d'instruments à couper
24. C. & H.BIRKENDAHN, Solingen, Herbergerstr., 40 - Toutes les espèces d'outils tranchants
25. PLUTTE, KOECKE & Co. Wuppertal-Barmen, Ottostr. 1 - Automates, installations et machines
26. Santo VANASIA, G.m.b.H., Köln, Streitzeuggasse, 7 - Livres et périodiques
27. WILHELM BOOS Jr., Solingen, Mangenbergerstr. - Instruments tranchants
28. HUGO MÜLLER K.G. Rasierklingsfabrik, Solingen/Rhdl., Mangenbergerstr. 211 - Lames à raser
29. QUARZLAMPENGESELLSCHAFT m.b.H. Hanau/Main - Instruments électriques
30. BEIEN, Maschinenfabrik Herne/Westf., Vinckerst. 65a - Machines
31. Aktiengesellschaft für FEINMECHANIK vorm. Jetter & Scheerer Tuttlingen, Möhringerstr. 125 - Instruments médicaux installations et équipements pour hôpitaux
32. ALFRED TEVES Maschinen- und Armaturenfabrik K.G. Frankfurt/Main, Rebstockerstr. 41-53 - Armoires frigorifiques et machines frigorifiques
33. STAEDTLER & UHL, Nadelfabrik Schwabach/Bay., Postfach 29 - Aiguilles
34. DAIMLER-BENZ A.G. Stuttgart-Untertürkheim - Voitures automobiles
35. AUTO-UNION Düsseldorf - Voitures automobiles
36. KLÖCKNER-HUMBOLDT-DEUTZ A.G. Köln - Moteur pour navires, moteur stationnaire, tracteur
37. G.BLUMHARDT Wuppertal-Vohnwinckel - Remorques
38. HAGER & MEISINGER G.m.b.H. Düsseldorf - Instruments dentaires
39. MONTEBLANC-SIPLO G.m.b.H. Hamburg-6, Schanzenstr., 75/77 - Stylographes
40. SARTORIUS-WERKE Aktiengesellschaft Göttingen Weender Landstr. 96-102
41. BRAUNSCHWEIGISCHE MASCHINENBAUANSTALT Braunschweig, Bahnhofstr. 5
42. OTTO FENNEL K.G. Kassel - Instruments géodésiques
43. WIRMINGHAUS & FUNCKE Remscheid
44. Heinrich BÖTTNER Präzisions-Werkzeugfabrik Remscheid - Hosten 22a - Machines à graver, instruments
45. MATTH HOHNER A.G. Trossingen/Württ. - Accordéons, divers harmonicas
46. KINDERMANN & Co. G.m.b.H. Ochsenfurt/Main - Articles pour la photographie
47. OLYMPIA WERKE A.G. (23) Wilhelmshaven - Machines à écrire

- 13 -

48. GÜNTER AUFENBERG Neuz am Rhein, Postfach 423 - Représentation-  
Importation-Exportation
49. KAWECO - Füllfederfabrik Wiesloch/Baden - Stylos
50. EXPORT-CONTOR GRUNDIG München - Récepteurs et magnétophones
51. PELIKAN-WERKE Hannover - Matériaux de bureau
52. SCHWAN - Bleistift-Fabrik Nürnberg - Crayons
53. T.PAUL MÖBIUS Erlangen - Tailles-crayons
54. VEREINIGTE PINSEL-FABRIKEN Nürnberg - Pinccaux
55. Robert FROHN SOHN Remscheid - Machines, éventuellement machines  
d'exposition
56. KUNDE & Cie Qualitätswerkzeuge f., Garten-, Obst- u. Weinbau,  
Baumschulen - Instruments tranchants
57. ERAG Eisen-Röhren-Armaturen Grosshandel Hans J.Meister Berlin  
W 15, Meinekestr. 10 - Omnibus
58. BAAS G.m.b.H. Maschinenfabrik Hamburg, Berzeliusstr. 59 -  
Machines agricoles
59. AGRIA-WERKE Maschinenfabrik Möckmühl G.m.b.H. - Möckmühl/Württ. -  
Machines agricoles
60. ROMI-WERK Robert Middeldorf Solingen - Coutellerie
61. KUBON & SAGNER Furth I. Wald, Schliessfach P.O.B. 64 - Exportation  
et importation de livres
62. ABD der Deutschen Wirtschaft, Verlagsgesellschaft m.b.H.  
Darmstadt - Livres
63. AKADEMISCHE Druck- und Verlagsanstalt Graz, Österreich - Livres
64. AKADEMISCHE Verlagsgesellschaft Athenaiion, Konstanz - Livres
65. ALLGEMEINER Fachverlag G.m.b.H. Hamburg - Livres
66. ARBEITSGEMEINSCHAFT Landwirtschaftliches Bauwesen e.V.  
Frankfurt a.M. - Livres
67. ARMINIUS-Verlag Neumünster - Livres
68. ASTRA J.Ponygey-Szabo Labr/Schwarzwald - Livres
69. BÄRENREITER- Verlag Kassel-Wilhelmshöhe - Livres
70. Verlag Dr. Albert BARTENS Berlin-Nikolassee - Livres
71. Erwin BARTH Verlag Mannheim - Livres
72. Johann Ambrosius BARTH Berlagsbuchandlung München - Livres
73. BAUVERLAG G.m.b.H. Wiebaden - Livres
74. BAUVELT Verlag, Berlin (Ullstein Aktiengesellschaft) - Livres
75. Die BAUZEITUNG Stuttgart N - Livres
76. BAYERISCHER Landwirtschaftsverlag Bonn-München-Wien - Livres
77. Das BEISPIEL, Fachverlag für das Bauwesen Darmstadt - Livres
78. Hans W.BENZ, Bibliographischer Verlag und Auskunftsdienst  
Frankfurt am Main - Livres
79. BERLINER Union, Buch- und Zeitschriftenverlag G.m.b.H.  
Stuttgart - Livres
80. C.BERTELSMANN Verlag Gütersloh - Livres
81. BETRIEBS-ÖKONOM Verden/Aller- Livres
82. BEUTH-Betrieb G.m.b.H. Berlin-Köln-Hamburg - Livres
83. BIBLIOGRAPHISCHES Institut A.G. Mannheim - Livres
84. L.BIELEFELDS Verlag Freiburg i. Brsg. - Livres
85. BÖHLAU Verlag Köln - Livres
86. H. BOUVIER & Co., Verlag Bonn - Livres
87. Hans BREDOW - Institut Hamburg - Livres
88. G. BRAUN Karlsruhe - Livres
89. Verlag F. BRUCKMANN K.G. München - Livres
90. Firma Hans BURGHAGEN Hamburg 24 - Livres
91. Verlag Georg D.W.CALLWEX München - Livres
92. Verlag EDITIO CANTOR Aulendorf i. Württ. - Livres
93. Verlag Hans CARL G.m.b.H. Nürnberg - Livres
94. DEUTSCHER Adressbuch-Verlag für Wirtschaft u. Verkehr G.m.b.H.  
Darmstadt - Livres

- 14 -

95. DEUTSCHER FARBER Verlag München - Livres  
 96. DEUTSCHE ZENTRALSTELLE für forstliche Bibliographie Freiburg i.Br. - Livres  
 97. Felix DIETRICH Verlg der Internationalen Zeitschriftenliteratur Osnabrück - Livres  
 98. DOKUMENTATION der Technik München - Livres  
 99. DONAU-Verlag Günzburg/Do. - Livres  
 100. Verlag Walter DORN Hannover - Livres  
 101. ECON-Verlag G.m.b.H. Düsseldorf - Livres  
 102. EISENSCHMIDT Verlagsbuchhandlung Frankfurt am Main - Livres  
 103. Otto ELSNER Verlagsgesellschaft Darmstadt - Livres  
 104. Ferdinand ENKE, Verlagsbuchhandlung Stuttgart - Livres  
 105. Verlag Wilhelm ERNST & SOHN Berlin - Livres  
 106. EUROPÄISCHER Austauschdienst Frankfurt am Main - Livres  
 107. EUROPÄISCHE Verlagsanstalt Frankfurt am Main - Livres  
 108. Gustav FISCHER Verlag Stuttgart - Livres  
 109. Verkehrs-Verlag J.FISCHER Düsseldorf - Livres  
 110. Franckh'sche Verlagshandlung W. KELLER & Co Stuttgart O - Livres  
 111. FRANZIS-Verlag München - Livres  
 112. Georg FROMME & Co. Wien - Livres  
 113. GILDEVERLAG, Hans Gerhard Dobler Alfred/Leine - Livres  
 114. Verlag Walter GIRARDET Essen - Livres  
 115. Walter de GRUYTER & Co. Berlin - Livres  
 116. Verlag Rudolf HABELT Bonn - Livres  
 117. Fritz HALLER Verlag Berlin-Grünwald - Livres  
 118. HALLWAG Verlag Stuttgart - Livres  
 119. HANSEATISCHE Verlagsanstalt G.m.b.H. Hamburg 36 - Livres  
 120. Carl HANSEL Verlag München 27 - Livres  
 121. HARRASSOWITZ Wiesbaden - Livres  
 122. Verlag Rudolf HAUTE Freiburg i. Br. - Livres  
 123. F.A.HERBIG Berlin-Grünwald - Livres  
 124. Verlag HERDER & Co. G.m.b.H. Freiburg i. Br. - Livres  
 125. Verlag Ernst HEYER Essen - Livres  
 126. Wilhelm HEYNE Verlag München - Livres  
 127. HIPPOKRATES Verlag Stuttgart - Livres  
 128. Karl P.HOFMANN Verlg Hünfeld/Hessen - Livres  
 129. Verlag Hans HUBER Bern - Livres  
 130. Dr.Alfred HÜTHIG Verlag Heidelberg-Frankfurt-Mainz - Livres  
 131. Verlagsanstalt HÜTHIG & DREYER G.m.b.H. Mainz-Heidelberg - Livres  
 132. Das INDUSTRIEBLATT Stuttgart - Livres  
 133. INDUSTRIEVERLAG von Hernhaussen K.G. Hamburg 11 - Livres  
 134. INSTITUT für angewandte Geodäsie Frankfurt/Main - Livres  
 135. ISAR Verlg, Dr.Günther Olzog München - Livres  
 136. JAHRESSCHAU der Deutschen Industrie Darmstadt - Livres  
 137. Arel JUNCKER Verlag Berlin W 30 - Livres  
 138. Vittorio KLOSTERMANN Frankfurt/Main - Livres  
 139. Verlagsbuchhandlung Fritz KNAPP Frankfurt am Main - Livres  
 140. KONRADIN Verlag Robert Kohlhammer G.m.b.H. Stuttgart - Livres  
 141. Verlagsanstalt Alexander KOCH G.m.b.H. Stuttgart - Livres  
 142. Karl KRAMER Verlag Stuttgart - Livres  
 143. A.KRAMER & Co. Düsseldorf - Livres  
 144. KRAUSSKOPF-Verlag Wiesbaden - Livres  
 145. Der LEITFADEN für Presse und Werbung Essen-Stadtwald - Livres  
 146. Verlag Florian KUPFERBERG Mainz - Livres  
 147. Hugo MATTHIAS Verlag Stuttgart - Livres  
 148. MOSER Verlag Garmisch Partenkirchen - Livres  
 149. C.F.MÜLLER G.m.b.H. Karlsruhe - Livres  
 150. Verlg Paul MÜLLER München - Livres



- 15 -

151. Verlag H. MÜLLER Wellborn - Livres  
 152. MUSTERSCHMIDT-Verlag Göttingen - Livres  
 153. MNEMOTON-Verlag G.m.b.H. Radevormwald-Bergerhof - Livres  
 154. MELLIAND Textilberichte Heidelberg - Livres  
 155. MEDICA-Verlag Stuttgart-Degerloch - Livres  
 156. R. OLDENBOURG Verlag München 8 - Livres  
 157. Alfred OPPERMANN, Aeronautischer Verlag & Luftreklame  
 München-Baldham - Livres  
 158. Verlag Wilhelm PAHSEGRAU Berlin-Wilmersdorf - Livres  
 159. Paul Parey Berlin S W 6† - Livres  
 160. A.G.PLOETZ Verlagsbuchhandlung für Aufbau u. Wissen  
 Würzburg - Livres  
 161. R.PIPER & Co, Verlag München 13 - Livres  
 162. Deutsche RADAR-Verlagsgesellschaft m.b.H. Garmisch-Partenkirchen -  
 Livres  
 163. Verlag Wakter RAU Düsseldorf - Livres  
 164. Verlg für Radio-Foto-Kinotechnik G.m.b.H. Berlin-Borsigwalde -  
 Livres  
 165. Verlag Hans REICH München 23 - Livres  
 166. Verlag Ernst REINHARDT München 13 - Livres  
 167. L.CH.REPPISCH Verlag u.Vertrieb Nürnberg - Livres  
 168. Verlag Hermann RINN G.m.b.H. München - Livres  
 169. Carl RÖHRIG Verlag Darmstadt - Livres  
 170. Dr. SANDIG Verlag K.G. Wiesbaden - Livres  
 171. SPRINGER Verlag Berlin W 35 - Livres  
 172. SCHLUTERSCHE Verlaganstalt Hannover - Livres  
 173. Verlag Erich SCHMIDT Berlin-Bielefeld-München - Livres  
 174. Verlag Rudolf SCHMIDT Berlin-Konradhöhe - Livres  
 175. Fachbuchverlag SIEGFRIED SCHÜTZ - Hannover  
 176. Verlag und Buchdruckerei Otto SCHWARTZ & Co. Göttingen - Livres  
 177. STRASSENBAU, Chemie und Technik Verlagsgesellschaft m.b.H.  
 Heidelberg - Berlin - Livres  
 178. Dr.Dietrich STEINKOPF Dramstadt - Livres  
 179. Die TABAK-Zeitung Mainz a. Rhein - Livres  
 180. Verlag Technik Ing. E. NEUBAUER Wiesbaden Sonnenberg - Livres  
 181. TELEX Verlag, Internationales Fernschreiber Verzeichnis  
 Darmstadt - Livres  
 182. B.G.TEUBNER Verlagsgesellschaft m.b.H. Stuttgart - Livres  
 183. Verlag Karl THIEMIG K.G. München - Livres  
 184. Verlag Eugen ULMER Stuttgart - Livres  
 185. UMSCHAU Verlag Frankfurt am Main - Livres  
 186. URBAN & SCHWARZENBERG München-Berlin - Livres  
 187. VANDENHOEK & RUPRECHT, Verlagsbuchhandlung Göttingen - Livres  
 188. VDE - Verlag G.m.b.H. Berlin - Livres  
 189. VELHAGEN & KLASUNG Bielefeld - Livres  
 190. VERKEHRS- u. WIRTSCHAFTS-Verlag G.m.b.H. Dortmund - Livres  
 191. VERSICHERUNGSWIRTSCHAFT Karlsruhe/Baden - Livres  
 192. Verlag für WISSENSCHAFT u.LEBEN, Georg Heidecker Windsheim/Mfr. -  
 Livres  
 193. Friedrich VIEWEG & SOHN Verlag Braunschweig - Livres  
 194. Bernhard Friedr. VOIGT G.m.b.H. Berlin-Friedenau - Livres  
 195. Verlag Heinrich VOGEL München 2 - Livres  
 196. VULKAN - Verlag Dr.W.Glassen Essen - Livres  
 197. Verlag Ernst WSMUTH Tübingen - Livres  
 198. WERNER Verlag G.m.b.H. Düsseldorf - Livres  
 199. WESTLICHE Berliner Verlagsgesellschaft Heenemann K.G. Berlin-  
 Wilmersdorf - Livres  
 200. D.F.WINTER'SCHE Verlagsbuchhandlung Füssen/Allgau - Livres  
 201. Konrad WITTMER Stuttgart - Livres  
 202. ZUMSTEIN Landkartenhaus München - Cartes géographiques  
 203. WALTER de GRUYTER 86 Berlin W.35, Genthiner Str. 13 - Livres

- 16 -

REPUBLIQUE POPULAIRE DE CHINE - 15 Corporations pour le commerce extérieur

1. CHINA NATIONAL SILK CORPORATION Foreign Trade Building, Tung Chang An Street, Peking - Corporation chinoise de soie
2. CHINA NATIONAL TEA EXPORT CORPORATION 57, Li Shih Hutung, Tung Sze Pai-lou, Peking - Corporation chinoise pour l'exportation de thé
3. CHINA NATIONAL MINERAK CORPORATION 3, Pao Chan, Sze Street, Peking - Corporation chinoise de minerais
4. CHINA NATIONAL ANIMAL BY-PRODUCTS EXPORT CORPORATION 4, Wangchia Hutung, East City, Peking - Corporation chinoise pour l'exportation de déchets animaux
5. CHINA NATIONAL CEREALS, OILS AND FATS EXPORT CORPORATION & 7, Chu Shih Ta Chieh, Peking - Corporation chinoise pour l'exportation de céréales, huiles et graisses
6. CHINA NATIONAL FOODSTUFF EXPORT CORPORATION 38, Chiao Tze Hufung, Kuang An Men Street, Peking - Corporation chinoise pour l'exportation de produits alimentaires
7. CHINA NATIONAL NATIVE PRODUCE EXPORT CORPORATION 56, Hu Fang Chiao Street, Peking - Corporation chinoise pour l'exportation de produits indigènes
8. CHINA NATIONAL SUNDRIES EXPORT CORPORATION 32 A, Chiu Tiao Hutung, East City, Peking - Corporation chinoise pour l'exportation d'articles divers
9. CHINA NATIONAL IMPORT AND EXPORT CORPORATION Erh Li Kou, Outside Hsi Chih Men, Peking - Corporation chinoise pour l'importation et l'exportation
10. CHINA NATIONAL METALS IMPORT CORPORATION Erh Li Kou, Outside Hsi Chih Men, Peking - Corporation chinoise pour l'importation de métaux
11. CHINA NATIONAL MACHINERY IMPORT CORPORATION Erh Li Kou, Outside Hsi Chih Men, Peking - Corporation chinoise pour l'importation de machines
12. CHINA NATIONAL TRANSPORT MACHINERY IMPORT CORPORATION Erh Li Kou, Outside Hsi Chih Men, Peking - Corporation chinoise pour l'importation de machines de transport
13. CHINA NATIONAL INSTRUMENTS IMPORT CORPORATION Erh Li Kou, Outside Hoi Chih Men, Peking - Corporation chinoise pour l'importation d'instruments
14. CHINESE STATE POSTAGE STAMPS COMPANY - Peking  
Compagnie chinoise de philatélie - Peking
15. CHINESE INTERNATIONAL BOOKSTORE "GO-TSI" - Peking  
Librairie Internationale Chinoise - Peking

REPUBLIQUE POPULAIRE D'HONGRIE - 6 Entreprises d'Etat de commerce extérieur

1. BUREAU D'INFORMATION DES ENTREPRISES HONGROISES D'IMPORTATION-EXPORTATION - Toutes les entreprises hongroises d'importation-exportation y sont représentées.  
Dans les vitrines des deux locaux sont exposées les collections d'échantillons des entreprises d'importation-exportation suivantes :
2. METRIMPEX Instruments médicaux et électroniques, appareils de mesure pour l'industrie textile, instruments de laboratoire
3. ELECTROIMPEX - Récepteurs TSE, appareils de télévision, appareils photographiques, appareils de projection de films, articles optiques
4. ARTEX - Porcelaine, céramique, objets en argent forgé

- 17 -

5. TECHNOIMPEX, Budapest -

6. EXPOSITION SPECIALE DE L'ENTREPRISE HONGROISE D'IMPORTATION-EXPORTATION - On y présente différents machings-outils, moteurs auxiliaires et pompes de scaphandre

REPUBLIQUE POPULAIRE DE POLOGNE - 8 Entreprises de commerce extérieur

1. CENTROMOR - Warszawa, Mokotowska 49 - Fanaux de navigation électriques et à pétrole
2. ZENTROZAP Katowice, Plebiscytowa 36 - Equipement minier
3. COOPEXIM Warszawa, Foksal 16a - Articles d'osier et de paille, brosse et produits de crin, articles de pêche, de fantaisie et tissus de décoration
4. ELKTRIM Warszawa, Czackiego 15/17 - Moteurs électriques, coupe-circuits, appareils de mesure, condensateurs statiques, diodes et transistors de germanium
5. METALEXPORT Warszawa, Mokotowska 49 - Machines-outils à travailler les métaux et le bois
6. MOTOIMPORT Centrala Handlu Zagranicznego, Warszawa, ul. Prznyslowa 26 - Voitures de tourisme et d'ambulance. Pick-up, camions Star 21, citernes, moteurs, motopompes, bicyclettes, machines agricoles
7. VARIMEX Warszawa, Wileza 50/52 - Appareils de mesure, instruments médicaux, outils d'atelier, articles de sports, instruments de musiques
8. CEKOP Warszawa, Mokotowska 49 - Le stand d'information de CEKOP est orné de maquettes représentant des constructions industrielles complètes. Des projections de films auront lieu dans le même stand

REPUBLIQUE POPULAIRE DE ROUMANIE

REPUBLIQUE TCHECOSLOVAQUIE - 7 Entreprises de commerce extérieur

1. ARTIA Praha II., Ve Smeckach 30 - Entreprise d'Etat pour l'importation et l'exportation d'articles culturels
2. GLASSEXPOR Praha II., Vaclavské náměstí 1, - Entreprise d'Etat pour l'exportation d'articles de verrerie
3. KOVO Praha VII., Trida Dukel, hrđinu 47 - Entreprise d'Etat pour l'importation et l'exportation de produits de mécanique de précision
4. MOTOKOV Praha VII., Trida Dukel, hrđinu 47 - Entreprise d'Etat pour l'importation et l'exportation de véhicules et de produits de l'industrie légère
5. STROJEXPORT Praha II., Vaclavské náměstí 56 - Entreprise d'Etat pour l'exportation de machines et outillage mécanique
6. TECHNOEXPORT Praha II., Vaclavské náměstí 56 - Entreprise d'Etat pour l'exportation d'équipements complets d'usine
7. TSCHECHOSLOWAKISCHE KERAMIK Praha II., Vjame 1 - Entreprise d'Etat pour l'importation et l'exportation de produits céramiques

REP DE YOUGOSLAVIE - 50 Entreprises de commerce extérieur

1. AGROVOJVODINA Novi Sad, Zeljeznicka 92 - machines et appareils agricoles
2. ALKALOID Skopje : Industriska 34 - alcaloïdes d'opium et produits pharmaceutiques
3. CENTROPROM Beograd, Vljakoviceva 10 - Chocolat et autres sous-produits du cacao

- 18 -

4. CENTROTEKSTIL Beograd, Knez Mihailova 1 - tissus en laine, en rayon du type laine, confection, trivotage de laine, draperies et tissus pour meubles, soieries
5. DUGA Beograd, Viline vode 6 - Couleurs et vernis
6. ELEKTROKOVINA Maribor, Vodovodna 30 - Pompes et moteurs électriques, lampes fluorescentes, stabilisateurs pour éclairage fluorescent
7. FERIMPORT Zagreb, Preobrazenska 4 - Matériel d'installation électrique, piles, lampes de poche, vis, écrous, installations sanitaires, outils divers
8. FOTOKEMIKA Zagreb, Hondlova 2 - Pellicules, plaques et papiers photographiques, produits chimiques pour la photographie
9. GRAFOS Zagreb, Lole Ribara 91 - Crayons et mines
10. HEMPRO Beograd, Bulevar Revolucije 10 - Divers produits en matière plastique, produits chimiques, extraits de chêne et de marronnier, verrerie
11. IMPOL Slovenska Bistrica - Laminés et autres produits en aluminium
12. INTERCONT Beograd, Decanska 29 - moteurs électriques et stabilisateurs pour éclairage fluorescent
14. INVEST-IMPORT Beograd, Terazije 5 - Machines-outils, machines de construction, machines pour l'industrie alimentaire, réfrigérateurs, accumulateurs, moteurs-Diesel, armatures pour l'eau, la vapeur et les gaz
15. ISKRA Kranj, Gorenska Sava 6 - Projecteurs de cinéma, appareils et installations de téléphonie et télégraphie
16. JOSIP KRAS Zagreb, Branimirova 29 - Chocolat et produits en cacao
17. JUGOAUTO Beograd, Borisa Kidrica 6 - Camions, autobus, automobiles, motocyclettes, pièces de rechange et accessoires
18. JUGOIMPORT Beograd, Knez Mihailova 3 - Machines-outils, moteurs pour bicyclettes, fusils de chasse, lampes de mines, charbon actif, armature à eau, masques pour l'industrie
19. JUGOELEKTRO Beograd, Knez Mihailova 33 - Récepteurs TSE, transformateurs, lampes, appareils électro-ménagers
20. JUGOLABORATORIJA Beograd, rue 7 Julia 44 - Appareils et instruments de laboratoire et autres accessoires
21. JUGOLEK Beograd, Knez Mihailova 1 - Appareils de laboratoire et ustensiles orthopédiques
22. JUGOMETAL Beograd, Trg Republike 5 - Matériel réfractaire
23. JUGOPLASTIKA Split, Radnicko setaliste 40 - Articles en matières plastiques
24. YUGOSANITARIJA Zagreb, Heinzlova 55 - Appareils et installations dentaires, instruments médicaux
25. JUGOSPORT Beograd, Rektora Dr. Jovanovica 7 - Accessoires de sport
26. JUGOTEHNA Beograd, Knez Mihailova 1 - Isolateurs en porcelaine, couverts de table, réchauds à pétrole, limes, quincaillerie
27. JUGOTON Zagreb, Ilica 213 - Disques normaux et microsillons
28. JUGOVINIL Split-Kastel Suourac - Matière plastique en poudre, granulée, feuilles, plaques, tubes et profils
29. KEMIKALIJA Zagreb, Svacicev trg 6 - Produits chimiques, verrerie
30. KOCO RACIN Skopje - Livres et périodiques
31. LEK Ljubljana, Celovska 135 - Produits pharmaceutique
32. MAKOTEX Skopje, Marsala Tita 9-11 - Cuir et tissus
33. MARASKA Zadar - Liqueurs
34. MARIJAN BADEL Zagreb, Vlaska 116 - Eaux-de-vie, liqueurs
35. NOLIT Beograd, Terazije 27 - Livres et périodiques
36. PLIVA Zagreb, Lole Ribara 89 - Médicaments et produits pharmaceutiques

- 19 -

37. PONISAVLJE-EXPORT Piroć, Marsala Tita 79 - Tapis
38. PRVOMAJSKA Zagreb-Zitnjak - Machines-outils univeselles
39. RADE KONCAR Zagreb, Falleroovo setaliste, 22 - Moteurs électriques, transformateurs, interrupteurs et conjoncteurs
40. RIS Zagreb-Stenjevac, Bolnicka 40 - Articles sanitaires en caoutchouc
41. RUDNAP Beograd, Vuka Karadzica 6, - Supports de mines, installations sanitaires, limes, lampes de mines
42. SAPONIJA Osijek, Matije Gupca 2 - Savons, produits chimiques
43. TEHNOIMPEX Ljubjana, Beethovenova 14 - Ancres, chaînes pour navires, appareils et ustensiles ménagers, outils agricoles et autres, couteaux
44. TEHNOMETAL Novi Sad, Temerinska 12 - Bicyclettes, accessoires pour automobiles, outils, couverts de table en aluminium, rascirs, canifs, etc.
45. TOVARNA EMAJLIRANE POSODE Celje, Delavska 26 - Vaisselle émaillée et autres articles
46. TOKO Domzale, Kolodvorska 30 - Maroquinerie en cuir de porc
47. TOMOS Koper Motocyclettes, scooters et moto-vélos
48. VALJAONICA BAKRA Sevojno - Laminés et autres articles en cuivre et laiton
49. ZELJEZARA SISAK Sisak-Predgradje - Tubes eb acier sans soudure
50. ZELJEZARA ZENICA Zenica, Radnicka costa 1 - Produits sidérurgiques

## SUEDE - 3 maisons

1. B. EHRENREICH Hamngatan 16, Stockholm C - Articles de sport
2. BRÖDERNA SANDSTRÖM - Skidfabrik A.B. St Paulgatan 13, Stockholm - Articles de sport
3. AKTIEBOLAGET - Separator Stockholm - Machines à traire le lait

## SUISSE - 39 maisons

1. René ALBRECHT Weinbergstr. 41, Zürich - Montres
2. Chs. TISSOT & FILS S.A. Le Locle - Montres
3. LEMANIA-Lugrin S.A. Orient - Montres
4. RENDEK Lausen - Montres
5. CANDINO Herbetswil - Montres
6. PRELIS Biel - Montres
7. SELZA Biel - Montres
8. EMEWO Biel - Montres
9. SOLVIL et TITUS Genève - Montres
10. MILUS Biel - Montres
11. VALSUZA Souvilliers - Montres
12. SPERA Tramelan - Montres
13. NOBELLUX La Chaux-de-Fonds - Montres
14. PUBLICITE INTERNATIONALE DE LA LIBRAIRIE NOUVELLE Genève 1 - Littérature Import-export
15. J. SZTYLERMANN Berlin-Wilmersdorf, Trautenastr., 9-11 -
16. FELCA S.A. Grächen (Schweiz) - Montres
17. DOXA, Manuf, des Montres Doxa S.A. Le Locle (Suisse) - Montres
18. DELBANA WATCH Ltd. Grächen (Suisse) - Montres
19. REX S.A. Bienne (Suisse) - Montres
20. RAPID MOTORMÄHER A.G. Zürich 2 - Machines agricoles
21. NAVY Neuchâtel - Montres
22. CASTALIN Lausanne - Matériel pour le soudage
23. COMPAC Genève - Outils de mesure
24. VOGEL Genève - Photocelle, distributions

- 20 -

25. RENO La Chaux-de-Fonds - Vibrographes  
 26. ORIS Hölstein - Réveil-matin  
 27. RONDA Lausen - Arbres d'horlogerie  
 28. Compagnie des MONTRES MARVIN S.A. B.P. 10594 La Chaux-de-Fonds -  
 Montres

29. UHREN-VERKAUFSBÜRO Lagerstrasse 33, Zürich - Montres  
 30. PATEK PHILIPPE Grand-Quai 22, Genève - Montres  
 31. LONGINES S.A. Saint-Imier - Montres  
 32. GIKARD-PERREGAUX & A. Co La Chaux-de-Fonds - Montres  
 33. CERTINA KURTH Frères S.A. Grenchen - Montres  
 34. SILVANA S.A. Tramelan - Montres  
 35. GOLDA Grenat S.A. Markstrasse 1, Grenchen - Montres  
 36. ED. STEINER & Co. A.G. St.Gallen - Machines et outils pour  
 l'industrie du bois  
 37. TOROS S.A. MASCHINENFABRIK Moutier - Tours automatiques de  
 haute précision  
 38. Gebr. PERRIN S.A. Maschinenfabrik Moutier Perceuses mécaniques  
 à coordonnées  
 39. Ulr. STEINELMANN A.G. Maschinenfabrik St.Gallen - Winkeln -  
 Machine à laquer

## TURQUIE - 1 maison

1. TANSEVER Ticaret Antonin Ortakligi Istanbul, Asircifendi Ca.,  
 Imar Han 4 Neu Kat - Poisson congelé

## U.R.S.S. - 13 Entreprises commerciales d'Etat

1. V/O "MACHINOEXPORT" Moscou, G-200, Smolenskaja-Sennaja 32/34 -  
 Equipements mécaniques et industriels  
 2. V/O "MEZH DUNARODNAJA KNIGA" Moscou G-200 - Export et import de  
 livres, journaux, revues et autres publications  
 3. V/O "PRODINTORG" Moscou G-200, Smolenskaja-Sennaja 32-34 -  
 Export et import de produits alimentaires, bétail  
 de race, bétails de boucherie, animaux pour jardins  
 zoologiques et autres  
 4. V/O "PROMSYRIOIMPORT" Moscou G-200, Smolenskaja-Sennaja 32/34 -  
 Import et export des fontes, ferroalliages, laminées,  
 aciers fins et spéciaux, etc.  
 5. V/O "RAZNOEXPORT" Moscou K-6, Kaljaevskaja 5 - Export et import  
 de tabacs, matériaux de construction, jouets, appareils  
 électro-ménagers et autres  
 6. V/O "SOJUZNEFTEXPORT" Moscou G-200, Smolenskaja-Sennaja 32/34 -  
 Export et import d'huile brute, mazout, et autres  
 7. V/O "SOJUZFROMEXPORT" Moscou G-200, Smolenskaja-Sennaja 32/34 -  
 Export et import de minerais, houilles et autres  
 8. V/O "SOJUZFUSHNINA" Moscou, 49, Donskaja 37 - Export et import  
 de pelletterie et autres  
 9. V/O "SOJUZCHIMEXPORT" Moscou G-200, Smolenskaja-Sennaja 32/34 -  
 Export et import d'essence de térébenthine, gommes,  
 dérivées du bois et de la houille et autres  
 10. V/O "STANKOIMPORT" Moscou G-200, Smolenskaja-Sennaja 32/34 -  
 Export et import de machines-outils, instruments de  
 mesure, appareils et équipements de toute sorte  
 11. V/O "SUDOIMPORT" G-200, Smolenskaja-Sennaja 32/34 - Exportation et  
 vente sur les marchés étrangers de navires et équipements  
 pour navires  
 12. V/O "EXPORTLJON" Moscou G-200, Smolenskaja-Sennaja 32/34 -  
 Export et import de coton, laines, fils etc.  
 13. V/O "EXPORTKHELB" Moscou G-200, Smolenskaja-Sennaja 32/34 -  
 Exports et imports de céréales, légumineuses, etc.

*VIETNAM pour la vente*  
 INAUGURATION DE LA FOIRE - L'inauguration officielle de la Foire aura  
 lieu le 14 septembre à 10 heures du matin devant l'entrée  
 principale de la cité-exposition.

# 18<sup>E</sup> FOIRE INTERNATIONALE DE PLOVDIV

## Bulletin d'Information

No. 9

Plovdiv, le 18 septembre 1958

### SERVICE DE CONTROLE DES MARCHANDISES BULGARE

L'Entreprise CONTROLE DES MARCHANDISES bulgare est représentée à la XVIII<sup>ème</sup> Foire d'Echantillons Internationale de Plovdiv. Ses bureaux se trouvent au Palais Administratif, chambre No. 3, téléphone 48-65. Les personnes s'y intéressant peuvent y obtenir des renseignements détaillés sur le contrôle qualitatif et quantitatif des différentes marchandises.

Elle entretient des rapports constants par correspondance avec des organismes de contrôle similaires y compris la Société Générale de Surveillance à Genève. Grâce à sa diligence et son travail impeccable elle a mérité la confiance de nombre de clients, lui confiant des commandes de contrôle des marchandises.

Par le truchement de ses représentations dans les différents centres départementaux, ainsi qu'aux postes frontières, ports et gares de marchandises le Contrôle des marchandises bulgare assure l'expédition des marchandises de telle sorte que toutes les clauses contractuelles soient respectées.

D.M.

### LES JOURNALISTES ETRANGERS VISITENT PLOVDIV ET SES ENVIRONS

Le Bureau de Presse près de la Foire organisa aujourd'hui, le 18 septembre a.c. un tour de la ville de Plovdiv et ses environs. Les journalistes étrangers, de la République Démocratique Allemande, la République Fédérale Allemande, la Tchécoslovaquie et les représentants des éditions françaises, hollandaises, belges et autres visitèrent la partie ancienne de la ville et les musées. Les hôtes étrangers visitèrent également la ferme coopérative du village Proslav, arrondissement de Plovdiv.

Les journalistes étrangers exprimèrent leur admiration devant les succès réalisés par nos fermes coopératives et posèrent nombre de questions au président de la ferme.

D.D.

### PROJECTIONS DE DEUX FILMS DOCUMENTAIRES FRANCAIS

La maison française "OBOYAD & Cie", organise la projection du film sonore et parlant "RHODIACETA - CREATION CONTINUE", sur la production des fibres et fils nylon, ainsi que d'un film documentaire de court métrage, consacré à la maison de parfumeries bien connue ROGET & GALLET.

Les projections auront lieu vendredi, 19 septembre, à 17 heures; dimanche, 21 septembre, à 18 heures et mercredi, 24 septembre, à 17 heures, dans le wagon-ciné près de la Foire et le vendredi, 26 septembre, à 19 heures à la salle de cinéma près du Palais Administratif.

No. 9

### NOUVEAUX MODELES DE MACHINES

Le nombre des nouveaux modèles de machines et d'outillages, oeuvres des entreprises de constructions mécaniques bulgares, qui sont exposés cette année à la Foire, est sensiblement plus grand, que celui de machines et d'outillages exposés lors de la 17ème Foire d'échantillon international au cours de l'année 1956.

L'Usine de constructions mécaniques "Vapzarov", de Plevén, expose des nouveaux modèles de compresseurs, pour les besoins de l'industrie, ainsi qu'un marteau-pilon à air comprimé et deux presses à excentrique. Le six cylindres pour l'industrie meunière est également un nouveau modèle. La table opératoire vétérinaire universelle, destinée pour les interventions chirurgicales sur des animaux de différentes tailles et constitutions, suscite un intérêt mérité. Elle est l'oeuvre de spécialistes bulgares et a été construite par l'Usine métallurgique "STROUG", de Nova Zagora.

L'Usine "STALIN" de Dimitrovo se présente également cette année par quelques nouvelles machines.

La benne D-222, tractée par un puissant tracteur, destinée à l'aplanissement de surfaces de terrain à une capacité de  $8 \text{ m}^3$ /heure. La benne D-183 est également un modèle nouveau. Sa capacité par relève atteint  $200 \text{ m}^3$ . Le rouleau compresseur à moteur Diesel, modèle CD-8 suscite un grand intérêt. La largeur du rouleau est de 1.2 mètres, à poids complémentaires de 8.500 kg. Il est destiné pour les routes asphaltées. Le concasseur conique à minéral, modèle E-900 mm, a une productivité de travail de 43 tonnes/heure, tandis que le concasseur à mâchoire, modèle CD-TZ-30, à capacité de 30 tonnes/heure, broie le minéral de 0 à 70 mm. Les deux concasseurs sont destinés au broyage de la pierre et du minéral.

L'Usine "STALIN" expose également deux nouveaux modèles de chasse-terre, type D-159 et D-271, qui servent pour étendre et façonner des remblais avec une capacité de production jusqu'à  $50 \text{ m}^3$ /heure. L'extirpeur de racines est une production de la même usine et sert au déracinement d'arbres et nettoyage des terrains. Il peut déraciner des arbres avec un diamètre jusqu'à 300 mm.

Pour l'industrie minière l'Usine "STALIN" expose un nouveau modèle de locomotive à Diesel, avec une puissance de traction de 1.200 kg et moteur de 30 ch/v pour voie ferrée de 50 et 60 cm. Deux nouveaux modèles de waggonets de mine à capacité de  $2.5 \text{ m}^3$  y sont également exposés.

L'Usine "Georgi Dimitrov" de Vidine nous montre nombre de modèles perfectionnés de pompes hydrauliques. On y voit le nouveau modèle de pompe centrifuge, type 175-PM avec un débit de 3.600 litres à la minute et moteur électrique.



No. 9

- 3 -

RECEPTION AU PAVILLON DE LA REPUBLIQUE  
DE POLOGNE

Le 18 septembre, à 18 heures, le Conseiller commercial près de l'Ambassade de la République Populaire de Pologne et le Directeur du Pavillon polonais à la XVIIIème Foire d'Echantillons Internationale, organisèrent une réception.

Parmi les personnalités présentes, nous avons noté : le membre du Politbureau du Comité Central du Parti Communiste Bulgare et Vice-Président du Conseil des Ministres de la République Populaire de Bulgarie et Ministre de la Défense Nationale le général de corps d'armées Ivan Mikhaïlov, le Ministre de l'Industrie alimentaire, Athanase Dimitrov, le Sous-secrétaire d'Etat près du Ministère du Commerce, Dobri Alexiev, le Président du Comité Exécutif du Conseil Populaire Départemental de Plovdiv, At. Kalbov, le Président de la Chambre de Commerce, Tzvetko Bantchev, des exposants, journalistes et d'autres invités.

L'Ambassadeur Extraordinaire et Plénipotentiaire de la République Populaire de Pologne, Alexandre Youchkievitch, prononça une brève allocution de salutation. Il fit ressortir, que la République Populaire de Pologne participe à la Foire relativement avec peu d'objets exposés, mais cette exposition offre un aperçu imposant des grandes réalisations du peuple polonais dans le développement de l'industrie. Il fit part de sa conviction, que la participation de la République Populaire de Pologne à la XVIIIème Foire d'Echantillons Internationale, contribuera en vue du développement futur des échanges commerciaux entre la Pologne et la Bulgarie, ainsi que pour l'élargissement des rapports commerciaux avec les autres pays, qui sont représentés à la Foire par des marchandises.

Le Vice-Président du Conseil et Ministre de la Défense Nationale de la République Populaire de Bulgarie, Ivan Mikhaïlov, prit à son tour la parole et dans une brève allocution, dit entr'autres : "Nous nous félicitons des succès du peuple polonais fraternel; ce sont des succès et pour le peuple bulgare, de tout le camp socialiste."

CONFERENCE DE PRESSE AU STUDIO DE LA TELEVISION  
FRANCAISE

Le 18 septembre a.e., sur l'invitation de la Compagnie de Télévision française CSF, eut lieu une conférence de presse du Studio de télévision de la même compagnie à la Foire, à laquelle nous avons noté la présence des représentants de l'Agence Télégraphique Bulgare, des organes centraux et départementaux de presse, Radio-Sofia et autres. De la part des journalistes bulgares furent posés des questions, auxquelles le directeur technique de la maison, Prevost et l'ingénieur

No. 9

- 4 -

en chef, Serge Odartchenko, donnèrent des réponses détaillées.

La maison CSR est l'un des plus grand établissement de télévision en Europe et actuellement elle fait de recherche en vue de la mise au point de la télévision en couleurs. Elle entretient des relations commerciales avec l'Union Soviétique et les autres pays socialistes.

Questionné sur la technique bulgare, l'ingénieur en chef Odartchenko déclara, qu'il a été enchanté par les réalisations de la Bulgarie dans le domaine de la téléphonie, les appareils de mesure précis, ainsi que des premiers récepteurs de télévision bulgares, exposés à la Foire.

"Leurs hautes qualités, souligna-t-il, sont visibles de prime abord, étant donné que nos transmissions sont captées à Plovdiv et aux environs par des récepteurs de production bulgare."

Le directeur technique Prévost et l'ingénieur en chef Odartchanko, ont donné une appréciation flatteuse sur l'organisation de la Foire de cette année, ainsi que sur les réalisations du peuple bulgare.

D.D.

#### AFFLUENCE A LA FOIRE

La Foire d'Echantillons Internationale de Plovdiv a enregistré aujourd'hui, le 18 septembre a.c., le chiffre de 24.672 visiteurs.

-----

# 18<sup>E</sup> FOIRE INTERNATIONALE DE PLOVDIV

## Bulletin d'Information

No. 11

Plovdiv, le 20 septembre 1958

### EXPOSITION D'OBJETS INTERESSANTS AU PALAIS DE LA REPUBLIQUE DEMOCRATIQUE D'ALLEMAGNE

La République démocratique d'Allemagne expose cette année à la Foire de Plovdiv ses produits sur 1.100 m<sup>2</sup> de surface couverte et environ 600 m<sup>2</sup> à ciel ouvert.

L'Allemagne Démocratique nous montre toute une série d'articles intéressants, qui suscitent parmi les visiteurs un vif intérêt. Les cinq ateliers artisanaux modèles, équipés de tous les instruments et outillage nécessaires et modernes, attirent tout spécialement l'attention des représentants des coopératives artisanales et des combinats industriels, qui peuvent les appliquer dans leur travail. Ce sont les ateliers de couture et de chaussures, des ateliers de réparation de motocyclettes et moyens de locomotion, des ateliers de réparation de motos-vélos et bicyclettes et de réparation de récepteurs de TSF et de postes de télévision. Les autres nouveautés au palais sont : électro-moteur à synchrone à auto-embanchement, muni d'une défense spéciale contre la compression et le court-circuit, fraise à roucs coniques dentés attours à charioter et long filetage.

L'Industrie légère est représentée par des tissus, solides, de bonne qualité et aux beaux dessins, des appareils électro-ménagers, des jouets, instruments musicaux et autres.

A l'exposition à ciel ouvert, à côté du palais, il y a des choses intéressantes à voir. La voiture automobile légère de sport "Wartburg", qui peut développer une vitesse horaire de plus de 100 km en moins de 300 mètres de trajet.

Le magasin d'alimentation ambulant est une voiture automobile qui facilite très efficacement les entreprises commerciales à desservir les travailleurs agricoles et forestiers, et autres citoyens, qui pour un temps déterminé se trouvent éloignés des centres d'approvisionnement.

Le poussoir à wagons à roue unique, d'un poids de 200 kg, capable de pousser des wagons d'un poids jusqu'à 100 tonnes.

Les réalisations de la République Démocratique Allemande dans l'Industrie lourde et l'Industrie légère sont dignes de l'attention des représentants commerciaux bulgares et étrangers.

L.V.

#### E R R A T A

Dans le Bulletin No. 10, page 2, dans l'article "L'INDUSTRIE MEDICINALE BULGARE", ligne 22, de haut en bas, veuillez lire : Le traitement clinique accuse un indice d'action fort appréciable de la spécialité GAMMA GLOBULIN, contre la rougeole.

Des grands succès ont également été réalisés dans le traitement de la coqueluche et du poliomyélitis grâce à la même spécialité.

No. 11

- 2 -

INTERVIEW AVEC LE REPRESENTANT  
DE LA MAISON Hohner

Un envoyé du Bureau de presse a interviewé aujourd'hui Johans Vos, représentant de la maison universellement connue Hohner pour accordéons et autres instruments musicaux, dont le siège et les établissements industriels principaux se trouvent à Trossingen, République Fédérale Allemande, avec des filiales en Suisse et aux Etats Unis.

Les accordéons Hohner sont très réputés chez nous depuis longtemps. Comme Vos lui-même nous déclare, jusqu'à la guerre la Bulgarie fut un des bons clients de la maison. Après la guerre, les premières transactions commerciales furent conclues il y a deux ans, au cours de la XVIIème Foire d'Echantillons Internationale à Plovdiv avec l'entreprise Commerciale d'Etat "Raznoiznos". La première, affaire excellente, fut suivies deux deux autres, moindres.

La maison Hohner est arrivée à la XVIIIème Foire Internationale de Plovdiv avec la conviction bien arrêtée quelle élargira encore davantage ses rapports commerciaux avec notre pays. La maison expose à son stand des nouveaux modèles d'accordéons et une grande nouveauté - Hohner-Elektronium (instrument musical électronique). Il représente un instrument assez original avec possibilités de faire des combinaison de différents instruments d'orchestre.

Le professeur près de l'académie privée des usines de la maison, Nishues, a été fort aimable de jouer devant notre envoyé sur cet instrument excellent, dont se répandaient les sons d'instruments musicaux les plus divers.

Johans Vos exprima sa grande satisfaction de la Foire et Plovdiv et de ses organisateurs, des bonnes relations qu'il a pu y nouer avec l'Entreprise commerciale d'Etat "Raznoiznos", Bulet, Burpred, ainsi que du grand concours qui lui a été témoigné par la Chambre de Commerce Bulgare. Il déclara en outre qu'il est très satisfait des résultats, obtenus par sa maison lors de la dernière foire et qu'il est convaincu, que cette année encore il réalisera de bonnes affaires. Actuellement la maison Hohner est en pourparlers avec les entreprises commerciales bulgares.

T.P.

INTERVIEW AVEC D<sup>r</sup> KLUPP.

D<sup>r</sup> KLUPP, propriétaire de la maison du même nom, en Autriche, fit une déclaration devant le correspondant spécial de Radio-Sofie, à la Foire d'échantillons internationale de Plovdiv, dans laquelle il dit entre autres :

"Je voudrais transmettre mes vœux de tout coeur aux dirigeants

No. 11

- 3 -

de la Foire et à l'économie populaire bulgare, représentée à la même manifestation.

Aussi bien au point de vue architectural, que en ce qui concerne son organisation, la Foire a été bien préparée. Et c'est avec raison que la Bulgarie peut être fière. En tant que connaisseur des rapports économiques des pays occidentaux et de l'est, je me rejouis de constater, que la Foire est vraiment destinée à être un pont précieux pour l'échange des marchandises entre l'Occident et l'Orient, ainsi que pour l'échange d'idées sur l'instauration d'une telle collaboration économique, qui puisse être réalisée par la voie la plus immédiate.

Notre établissement a pour but d'entretenir et de favoriser le lien direct entre l'acheteur, respectivement le consommateur en Bulgarie, et les fournisseurs en Autriche, Allemagne et Suisse. Suivant l'accord des centrales d'import et d'export bulgares, nous participerons, évidemment, également à la prochaine Foire de Plovdiv, pour y exposer nos marchandises.

Il ne faut souligner également, que ce ne sont pas uniquement les produits agricoles bulgares, universellement connus et appréciés, qui firent une impression particulière aux visiteurs de l'Europe occidentale, mais aussi les réalisations de l'industrie bulgare moderne.

Actuellement l'industrie bulgare a atteint un tel niveau, qu'elle fournit des machines agricoles, voire des machines outils et non seulement aux pays du Moyen Orient et de l'Extrême Orient, mais également aux pays industriels occidentaux. La Bulgarie, qui avant la guerre était connue uniquement comme pays agricole, est appréciée de plus en plus comme pays, qui exporte des produits industriels. Grâce à cela elle peut assurer à son peuple un niveau de vie plus élevé.

Si la Bulgarie maintienne sa tendance ascendante actuelle lors du développement de l'industrialisation et de la mécanisation de l'économie agraire, ce dont nous sommes certains, et en tenant compte des succès réalisés au cours des dernières années, nous pourrions espérer avec raison, que votre pays sera accepté de plus en plus par les pays occidentaux comme un partenaire économique hautement estimé et jouera un rôle important en Europe et <sup>dans</sup> les pays d'Outremer.

Nous avons acquis une preuve directe de l'économie bulgare moderne dès les premiers jours de l'ouverture devant notre stand, où les produits de la maison MIC-FIL-Zürick, suscitèrent un vif intérêt parmi les spécialistes bulgares et actuellement je mène des pourparlers en vue de la conclusion de grosses affaires pour ces articles avec les centrales bulgares d'import et d'export.

En conclusion, je voudrais souligner, que le zèle du peuple et les connaissances des savants bulgares sont la garantie de vos succès.

T.P.

No. 11

- 4 -

"JE SUIS ÉTONNÉ PAR LES PROPORTIONS DE LA  
FOIRE DE PLOVDIV" - DÉCLARE LE REPRÉSEN-  
TANT DE LA MAISON DEUTZ

Le représentant de la maison Deutz, Gerhard Kirnich, eut aujourd'hui une rencontre avec les représentants des organes de presse centraux et départementaux bulgares. Gerhard Kirnich fit savoir, que la maison est l'un des plus grands producteurs de moteurs Diesel en Europe Occidentale et produit des moteurs Diesel très variés - de 5 ch/v à 3.000 ch/v. On produit surtout deux modèles de moteurs - à réfrigération à l'air de 1 à 12 cylindres et à réfrigération hydraulique de 1 à 6 cylindres. La caractéristique des moteurs Deutz est, que les parties essentielles sont pareilles pour toutes les puissances de Diesels. Les moteurs à réfrigération à l'air sont produits jusqu'à 300 ch/v et travaillent à une température de -40° jusqu'à +60° C. La maison produit également des camions, des autobus et autres moyens de locomotion et est le plus grand producteur en la République Fédérale Allemande de tracteurs de 13 à 65 ch/v, à moteurs à réfrigération à l'air. Un intérêt tout particulier présentent les locomotives à Diesel, produites par la maison, et avec des puissances variées à aménagement hydraulique, tout à fait indiquées pour des voies ferrées, avec des stations à des courtes distances.

La maison Deutz travaille ensemble avec la maison Humboldt sur la construction et l'équipement des installations complexes auprès des entreprises comme de fabriques d'enrichissement du minerai et autres.

Actuellement Gerhard Kirnich étudie les conditions en vue de la conclusions avec l'Entreprise Commerciale d'Etat "METALIMPORT" d'une affaire de compensation pour l'importations en Bulgarie de locomotives à Diesel contre l'exportation de l'acier en blocs, machines-outils, tabac en feuilles, fruits et légumes manipulés et autres produits bulgares.

"Je suis étonné, déclara Kirnich, de la Foire de Plovdiv, parce que j'estimais, qu'elle sera réalisés sur des proportions moindres. Je ferai de mon mieux à ce que notre maison participe sur une plus grande échelle à la Foire de Plovdiv suivante."

A part cela il fit ressortir, qu'il est étonné plus spécialement des succès de la République Populaire de Bulgarie dans la production des machines-outils, machines agricoles, parmi lesquelles il est fort impressionné par les moissonneuses-batteuses et autres réalisations de l'Industrie lourde.

I.B.

No. 11

- 5 -

RECEPTION AU PALAIS DE LA REPUBLIQUE POPULAIRE  
DE CHINE

La délégation gouvernementale de la République Populaire de Chine à la Foire d'Echantillons Internationales de Plovdiv et la direction du Palais d'exposition chinois, organisèrent le 20 septembre a.c., à 18 heures une réception. Nous avons noté la présence à cette réception du Membre du Politbureau du C.C. du Parti Communiste Bulgare et Président du Conseil de la République Populaire de Bulgarie, Anton Yougov, le Membre du Politbureau du C.C. du Parti Communiste Bulgare, le Ministre du Commerce, Boris Taskov, le Ministre de l'Industrie Lourde, Tano Tzolov, le Ministre de l'Agriculture, Ivan Pramov, le Secrétaire du Comité départemental du Parti Communiste Bulgare - Plovdiv, Todor Zvezdov, le Secrétaire du Comité de la Ville, Spas Gospodov, le Président du Comité Exécutif du Conseil Populaire Départemental à Plovdiv, At. Kalbov, le Président du Comité Exécutif du Conseil Populaire de la Ville de Plovdiv, N. Balkandjiev, le Directeur du Protocole près du Ministère des Affaires Etrangères, Jordan Staphanov, le Sous-Secrétaire d'Etat au Ministère du Commerce, Dobri Alexiev et le Sous-Secrétaire d'Etat au Ministère de l'Industrie, Wassil Balovski, le Président de la Chambre de Commerce Bulgare, Tzvetko Bantchev, membres des missions diplomatiques, accréditées à Sofia, représentants de la presse et autres.

Une brève allocution de salutation fut prononcée par l'Ambassadeur Extraordinaire et Plénipotentiaire de la République Populaire de Chine et chef de la Délégation gouvernementale à la Foire - Tju Tzi-van. Ils exprima les sentiments excellents d'amitié avec lesquels la République Populaire de Chine participe cette année à la Foire Internationale de Plovdiv, où sont montrés les succès éclatants réalisés par le peuple bulgare dans l'édification socialiste, ainsi que les nouvelles réalisations de l'Union Soviétique et les autres pays frères dans l'édification économique, dans le domaine de la science, la culture et la technique.

Plus loin il parla des grandes acquisitions du peuple chinois de l'édification du socialisme sous le jour de la ligne générale : "En tendant toutes nos forces, en dirigeant nos aspirations en avant, contruisons le socialisme suivant le principe DAVANTAGE, PLUS VITE ET PLUS ECONOMIQUEMENT." A la fin il porta un toast pour la sante des présents, pour le bonheur du peuple bulgare, du gouvernement bulgare et de ses dirigeants.

No. 11

- 6 -

Le Membre du Politbureau et Ministre Président de la République Populaire de Bulgarie, Anton Yougo, exprima ses remerciements à Tju Tzi-van pour la participation de la République Populaire de Chine à la Foire de Plovdiv, qui offre une possibilité au peuple bulgare de voir clairement les réalisations du peuple chinois. "Nous Bulgares - dit-il - sommes fiers d'avoir en la personne du peuple chinois un ami fidèle. Les objets exposés sont seulement une partie minime des grands succès, que réalisa le grand peuple chinois."

Un allocution de salutation fut prononcée également par l'Ambassadeur Plénipotentiaire de l'Union Soviétique et doyen des missions diplomatiques, J.K.Prikhodov, qui parla de la grande amitié, liant les pays du camp socialiste, des succès historiques du grand peuple chinois, de la politique déraisonnable et vouée à l'échec total du gouvernement américain vis-à-vis du peuple chinois, s'efforçant de ne pas voir la puissance de la République Populaire Chinoise. Pour conclure il porta un toast pour la paix dans le monde entier.

La réception se déroula sous le signe d'une ambiance pleine de sincérité et d'amitié.

T.P.

#### HOTES OFFICIELS A LA FOIRE

Aujourd'hui, à 11 heures, la Foire était visitée par le Secrétaire Exécutif de OEEC, Sakari Tuomyoya et Vaezlav Kostelitzki, du Secrétariat de la même organisation.

#### AFFAIRES CONCLUES A LA FOIRE

Le 19 septembre a été conclue une affaire commerciale de la part de l'Entreprise Commerciale d'Etat "CHIMIPORT" avec la République Démocratique Allemande, d'une valeur de 2 338 180 lévas en devises. La Bulgarie exportera de l'essence de rose, de géranium et de menthe.

Le 20 septembre l'Entreprise Commerciale d'Etat "PETROL" conclut une affaire pour l'exportation en Autriche du pétrole brut pour une valeur de 289 000 lévas en devises.

L'Entreprise commerciale d'Etat "METALIMPORT" importera de l'URSS, RDA et Autriche des pièces détachées, appareils médicaux et autres, polisscuses, machines pour l'usinage du bois et autres d'une valeur de 1 147 218 lévas en devises.

T.P.



No. 11

- 7 -

COMMUNICATION SUR LES HÔTES ETRANGERS  
A LA FOIRE DE PLOVDIV

On nous communique, qu'aujourd'hui, le 20 septembre, sont arrivés à la Foire les hôtes étrangers suivants - industriels, commerçants, spécialistes et autres :

URSS - 11; République Démocratique Allemande - 2; Pologne - 4; République Fédérale Allemande - 5; France - 2; Yougoslavie - 3; Autriche - 3; Pays Bas - 2; Turquie - 2; Italie - 1; Hongrie - 1.

A.B.

AFFLUENCE A LA FOIRE

Aujourd'hui, le 20 septembre, la Foire Internationale de Plovdiv a été visitée par 52 670 personnes.

Le chiffre global des visiteurs à la Foire, depuis le début y compris la journée d'aujourd'hui, s'élève à 193 663 personnes.

T.P.

-----

# 18<sup>E</sup> FOIRE INTERNATIONALE DE PLOVDIV

## Bulletin d'Information

No. 12

Plovdiv, le 24 septembre 1950

### DECLARATIONS DU SECRETAIRE EXECUTIF DE LA COMMISSION ECONOMIQUE POUR L'EUROPE DE L'ONU

Le Secrétaire exécutif de la Commission Economique pour l'Europe de l'ONU, Tuomyoya, et le membre du Secrétariat de la Commission, Kostoleztki, visitèrent hier les pavillons bulgares à la Foire d'échantillons internationale de Plovdiv. Après cela, Tuomyoya eut l'amabilité de faire une déclaration devant l'envoyé spécial de Radio-Sofia à la Foire, que voici :

"J'ai visité la Foire de Plovdiv au cours de mon séjour en Bulgarie en tant que Secrétaire exécutif de la Commission Economique pour l'Europe de l'ONU. C'est ma première venue dans ce pays, et je fus heureux d'avoir eu la possibilité de voir les réalisations considérables de l'agriculture et l'industrie bulgares. J'ai fait le tour de tous les pavillons bulgares et je suis resté avec une impression très favorable. Je voudrais donner un exemple. Le Pavillon de l'Industrie alimentaire bulgare m'a plu et je suis d'avis, que vous avez tout à fait raison de développer cette branche spécialement eu égard à votre commerce extérieur. Je voudrais également saisir cette occasion pour souhaiter beaucoup de succès à la présente Foire, ainsi qu'aux futures."

A.Ch.

### UN COIN CHARENT A LA FOIRE

Après avoir visité tous les palais et avoir acquis une foison d'impression des machines toutes variées qui y sont exposés, les visiteurs de la Foire peuvent se rafraîchir et respirer un peu de l'air de montagne dans le coin spécial de l'Economie forestière. Les dirigeants de la Foire ont créé avec un indéniable succès une vraie ambiance de montagne, ainsi que de montrer en miniature les richesses de la nature forestière bulgare. Parallèlement à cela, grâce aux photos et diagrammes sont montrés toutes les initiatives et mesures, réalisées en vue de la conservation de la richesse forestière, qui joue un rôle très important dans l'économie du pays. Le bois et une matière première de base pour le développement de grandes branches de l'industrie. Il suffirait de mentionner, que rien que d'un mètre cube de la lignine de hêtre on peut obtenir 16 kg de la térébenthine, 63 kg de goudron, 120 kg de charbon de bois, 11 kg d'acide acétique, 2.5 kg d'alcool méthylique et autres.

Plus de 30 000 variétés de produits du bois sont reçues par l'industrie, un nombre considérable desquels sont exportés et trouvent

No. 12

- 2 -

un bon accueil sur les marchés internationaux.

L'Entreprise Commerciale d'Etat "RAZNOIZNOS" est en mesure de fournir à ses clients à l'étranger toute une série de produits de l'industrie de l'usinage du bois - contreplaqué, lamelles de parquet, meubles d'intérieur, emballage et autres.

Le coin forestier, qui en 1955 - au cours de la XVIème Foire de Plovdiv, était à peine créé, actuellement a revêtu un aspect plus majestueux et charmant. On peut y voir presque toutes les variétés de bois, qui croissent en Bulgarie, ainsi que quelques spécimens de la faune. Ici on peut sentir le souffle délicat et rajeunissant des belles montagnes bulgares.

B.B.

L'EXPOSITION INTERNATIONALE DU LIVRE - MOYEN EN  
VUE DE LA MEILLEURE COMPREHENSION ENTRE LES PEUPLES

Le représentant de la maison d'édition française "Editeurs Français Réunis", Castel, a eu l'amabilité de partager avec un représentant de Radio-Sofia, ses impressions sur les stands bulgares à l'Exposition Internationale du Livre près de la XVIIIème Foire d'Echantillons Internationale de Plovdiv.

"Je suis pour la première fois en Bulgarie. - dit Castel - et je crois de mon devoir de souligner, que la Foire d'Echantillons Internationale de Plovdiv, provoque en moi un vif intérêt à l'égard de votre pays. J'y étais plus spécialement attiré par l'Exposition Internationale du Livre. Là sont exposés des grandes quantités de livres, représentant toute la littérature mondiale. Nous y voyons des éditions en des langues différentes des plus grands écrivains de l'Union Soviétique, de l'Allemagne, Grande Bretagne, Italie, les Pays Bas et autres pays. Je me rejouis du fait, qu'une place de choix y a été réservée à la France.

Je voudrais également souligner, que la direction de la Foire a facilité de beaucoup notre tâche concernant l'aménagement des stands, tandis que l'architecte, chargé de l'arrangement artistique, l'a fait avec beaucoup de goût.

Le Livre bulgare occupe une grande place dans cette exposition. Les éditions bulgares doivent être félicités pour leurs grands et méritoires efforts, de nous montrer les différentes branches de leur activité. En regardant la diversité de vos livres, on peut apprendre beaucoup de choses sur votre pays. J'étais fort impressionné par les éditions de vos classiques : Ivan Vasov, Jordan Yovkov, Eline-Péline, de votre plus grand poète-révolutionnaire, Hristo Botev. Les

No. 12

- 4 -

d'Allemagne, intitulé "Les résultats lors de l'utilisation des résines en ions positifs en vue de l'amélioration de la stabilité des couleurs".

Les rapports furent suivis par l'assistance avec grand intérêt et provoquèrent des vifs débats.

S.M.

#### UNE PETITE SOLENNITE VILLAGEOISE

Le 21 septembre un groupe, formé par des représentants des palais d'exposition de l'URSS, République Populaire de Chine, République Démocratique Allemande, Pologne et de l'Albanie, assistèrent à la solennité, organisée par le Comité d'arrondissement du Parti Communiste Bulgare - IIème arrondissement de Plovdiv, dans le village Général-Nikolaévo, arrondissement de Plovdiv, pour faire état des résultats de la IIème étape de l'émulation entre les fermes coopératives de l'arrondissement de Stara Zagora et du IIème arrondissement de Plovdiv.

Le Ministre de l'Agriculture et des Forêts, Ivan Pramov, assistait à la solennité, ainsi que les secrétaires des comités d'arrondissement du Parti Communiste Bulgare du IIème arrondissement de Plovdiv, Georgui Stoyanov et de l'arrondissement de Stara Zagora - Kossiou Markov, des présidents de fermes coopératives des deux arrondissements et autres organes directeurs et des hôtes.

Dans le rapport, présenté par le Président du Conseil populaire d'Arrondissement du IIème arrondissement de Plovdiv, Ivan Pentchev, furent démontrés les succès, réalisés par les fermes coopératives durant les 8 premiers mois de l'année, qui ont permis jusqu'à présent à ce que l'émulation soit gagnée par elles.

Il n'y eut que quelques années la ferme coopérative dans le village Général-Nikolaévo était l'une de celles qui était restée en arrière, tandis qu'aujourd'hui elle a enregistré des succès considérables, ce dont elle est honorée également par l'honneur à ce que la solennité concernant l'état des résultats pour l'étape en question ait lieu dans son village.

Les hôtes furent agréablement surpris par le grand nombre de nouvelles, belles et propres maisons, construites par les coopérateurs des villages, qu'ils traversèrent; le magnifique hôpital à 105 lits, édifié surtout par les moyens des paysans, les basses cours spacieuses et autres.

T.P.

#### AFFLUENCE A LA FOIRE

Aujourd'hui, le 21 septembre, le chiffre des visiteurs est de 109 528, ce qui veut dire que jusqu'à présent la Foire a été visitée par un nombre total de 304 191 personnes.

B.B.

écrivains contemporains bulgares Georgui Karaslavov (dont nous avons édité récemment en France le roman "La Bru"), Hristo Radevski, Orlinc Vessilev et autres, sont présentés avec des belles éditions.

En un mot, le stand du Livre bulgare illustre bien le livre même - des livres d'enfants jusqu'à ceux pour les adultes - ce qui signifie, qu'il est leur ami fidèle. Dans notre pays on dit, que le livre vaut plus qu'un cadeau, étant donné qu'il est l'ami de l'homme.

Je forme des vœux que ces manifestations culturelles deviennent de plus en plus nombreuses et que de telles manifestations soient organisées également dans notre pays. J'ai la ferme conviction, qu'un pays peut être bien présenté à l'étranger également par les livres, qu'on y édite.

A mon avis, l'Exposition Internationale du Livre est un moyen efficace en vue de la meilleure compréhension entre les peuples."

A.Ch.

#### LES RENCONTRES SCIENTIFIQUES ET TECHNIQUES CONTINUENT

Samedi matin, dans le grand salon du Conseil Populaire Départemental, s'étaient réunis des représentants de spécialistes du domaine de la géodésie, ingénieurs électriciens et électro-techniciens, à l'occasion de la rencontre prévue au programme des rencontres scientifiques et techniques, organisées à l'occasion de la XVIIIème Foire d'Échantillons Internationales de Plovdiv.

Le professeur Pécvski, de l'institut du génie et du bâtiment à Sofia, présente devant l'assistance un rapport scientifique intitulé: "Mesurage de distance par voie électronique". Il examina les différentes méthodes d'un mesurage précis des distances par détection: électromagnétique et par ondes lumineuses, tout en faisant ressortir la grande importance de l'application de la méthode électronique pour le mesurage des distances lors des explorations géodésiques et des prises de vues topographiques.

Durant la même matinée furent présentés deux autres rapports également du domaine de la Géodésie, par le prof. Böhm, Doyen de la Faculté de Géodésie à Prague - "Des explorations toutes récentes sur la réfraction lors de la nivellement", ainsi que du prof. Czeslav Kamela, de la Politechnique à Varsovie - "Les travaux gravimétriques en Pologne pour des buts géodésiques".

Dans l'après midi les spécialistes de l'industrie chimique purent écouter le rapport de l'ing. Wirt de la République Démocratique

# 18<sup>E</sup> FOIRE INTERNATIONALE DE PLOVDIV

## Bulletin d'Information

---

No. 13

Plovdiv, le 22 septembre 1958

### DES NOUVEAUTES AU PALAIS DE L'INDUSTRIE LOURDE BULGARE

Parmi les nouveaux objets exposés au Palais de l'Industrie lourde bulgare est aussi le compteur électronique pour atomes marqués, production de la coopérative artisanale ELECTRONIK - Sofia. Grâce à cet appareil on peut enregistrer des impulsions électrique aux manifestations les plus diverses de la courbe avec une amplitude minima et aux plus larges limites du spectre de fréquences.

Pour le moment le compteur est utilisé surtout dans les instituts de recherches scientifiques pour des investigations. Dans un avenir très prochain l'industrie bulgare sera à même, comme de satisfaire aux besoins locaux ainsi qu de proposer cette nouvelle production sur le marché international.

Sur les terres-pleins d'exposition de l'industrie lourde bulgare les pompes hydrauliques attirent l'attention. L'Usine de constructions mécaniques "Georgui Dimitrov" - Vidine, produit plus de 60 variétés de pompes. A la Foire sont exposés 11 nouveaux modèles de pompes, mises au point et entrées en production au cours de 1957 et 1958. Entre elles sont les pompes hydrauliques modèles 175 ПМх5, КСМ-30/150, ИИ-50 et autres.

La pompe hydraulique, type 175 ПМх5 est destinée pour l'approvisionnement des grandes agglomérations et pour des buts industriels. Débit - 3 000 lit/min avec une hauteur foulante de 126 mètres et aspirante - jusqu'à 4 mètres.

La pompe КСМ-30/150 est destinée surtout pour l'assèchement des mines et l'approvisionnement des lieux d'habitation.

Les autres pompes sont destinées pour l'irrigation des petites et grandes surfaces. La pompe, type 125-A peut être mise en marche avec un moteur à Diesel de 14 ou 18 ch/vap. à réfrigération hydraulique par évaporation.

Les électro-moteurs pour les pompes sont produits par l'Usine de haute tension "Wassil Kolarov" - Sofia, tandis que les moteurs à Diesel - de l'Usine de constructions mécaniques "Wassil Kolarov" - Varna.

Les pompes sont offertes aux clients étrangers avec des pièces de rechanges supplémentaires et sur demande peuvent être équipées de tuyaux d'aspiration en caoutchouc renforcées.

TzМ-BB

No. 13

- 2 -

## AU PALAIS D'EXPOSITION DE L'UNION SOVIETIQUE

Cette année L'union Soviétique expose des nouvelles machines pour l'usinage des métaux : Tour rapide universel à charioter et à fileter - 1K-62, dont on peut exécuter des filétages les plus variés et des travaux de reproduction grâce à un équipement hydro-reproducteur et le tour à fileter, type 163, qui est destiné pour fileter des filets métriques, de pouce et modulés.

On peut y voir une carde, muni d'une couverture des cylindres étircurs avec dispositif de débourage, avec scie à ruban entièrement métallique et avec un système d'étirage pneumatique, ainsi qu'un métier à filer moderne avec un nombre des fuseaux de 160 à 464.

Dans le stand d'appareils de navigation maritime la station de navigation radar "Neptune" suscite un vif intérêt. Grâce à elle le navire peut s'orienter en l'absence de visibilité, en raison du brouillard ou autres. Les visiteurs y sont intéressés également de la station météorologique de distance DMC-H-52 et autres.

L'Excavateur 9KT-8, qui pèse environ 330 tonnes il enlève à la fois de 6 à 8 m<sup>3</sup> de terre. En raison de ses grandes dimensions il est donné en forme de maquette.

L'Union Soviétique n'est pas encore dépassée dans la constructions de centrale hydrauliques et thermo-électriques. On y voit présentée la maquette de la centrale hydro-électrique d'Irkoutsk et d'une centrale thermo-électrique d'une puissance de 1 200 000 kW/heures.

La besogne de la ménagère est allégée par toute une série de machines et équipements. La machine, qui peut hâcher de la viande, peler et découper des pommes de terre et autres légumes s'appelle "Robot universel 622-MC". Y sont également exposés : les plus modernes frigidaires "OHA" et "SARATOV 3", des aspirateurs, des machines à nettoyer et cirer le parquet, des presses électriques pour filtrer des jus, des lessiveuses ménagères et autres.

Un intérêt tout spécial suscite l'armoire frigidaire, destinée aux écoles et administration qui a deux compartiments, l'un est utilisé pour la réfrigération des boissons et victuailles, tandis que l'autre pour des boissons chaudes, comme le café, le lait et le thé.

A l'intention de femmes sont exposés des tissus de dame - soies, velours, cotonnades et autres, qui traduisent toute la richesse de l'arc en ciel de tons et nuances, des magnifiques et fins bijoux, et des délicieux parfums. Les robes confectionnées, depuis les robe de soir à celles d'intérieur, sont du dernier cri de la mode. Mais les magnifiques et renommées dans le monde entier fourrures soviétiques de

No. 13

- 3 -

regards argentés, des belettes d'Irkoutsk et de Zabaikal, des écureuils de Sibérie, ainsi que des astrakans, ne peuvent ne pas émouvoir le cœur de la femme la plus indifférente.

Ici est exposé tout un trésor de produits alimentaires : les célèbres caviars russes, charcuteries, poissons, eaux minérales à jus de fruits, champagne soviétique, vodka, liqueurs, des fines arméniennes et géorgiennes, vins blancs et rouges, différentes douceurs - petits fours et bonbons, qui provoquent l'appétit et au gourmet le plus fin.

Les différents produits de l'industrie pétrolière et de l'industrie houillère occupent une place centrale au Palais.

Le stand de radiotechnie possède un riche assortiment. Les modèles les plus récents de récepteurs de télévision, magnétophones et récepteurs de T.S.F. y sont exposés. Parmi ceux-là on peut noter les récepteurs de T.S.F. "LUX", "DROUJBA" et "FESTIVAL", ainsi que les récepteur de télévision "JANTAR" à écran 34 x 45 cm, "ZNAIE 58", "TEMP 3" et autres.

Sur un emplacement de choix sont exposés les voitures automobiles de luxe : les nouveaux modèles "MOSKVITCH" 407 et 423 et "VOLGA", qui sont très économiques, solides et aux lignes élégantes.

Sur les terres-pleins d'exposition on peut voir l'autobus luxueux "ZIL", destiné au transport en ville et au tourisme, camion de 12 tonnes, benne basculante, camion-grue "ZIL" et autres. Là est exposé également le chasse-terre universel, qui peut nettoyer des lieux enneigés, déraciner des buissons et des arbres. Des machines toutes récentes pour le bâtiment et agricoles y sont aussi exposées.

Cette année, l'Union Soviétique fait une démonstration des succès étonnants qu'elle a réalisés dans tous les domaines de l'industrie et de l'économie agricole.

L.V.

RENDEZ-VOUS DES JOURNALISTES BULGARES AVEC LES MAISONS  
DE LA REPUBLIQUE FEDERALE ALLEMANDE

Aujourd'hui, sur l'initiative du Bureau de presse près de la Foire et la direction de la participation collective de la République Fédérale Allemande un groupe de journalistes bulgares se sont rencontrés avec quelques maisons de l'Allemagne fédérale et examinèrent quelques uns des objets exposés des plus intéressants.

La maison "BATTENFELD", qui groupe quelques entreprises de production, disséminées en la République Fédérale Allemande, présente quelques machines pour la production d'artifices en matière plastique et



No. 13

- 4 -

autres antières synthétiques.

A la Foire exposent GEBRÜDER BATTENFELD LEINERZILGEN, avec leur représentant Kaupa et BATTENFELD EXTRUDERWERK SIEGBURG, avec leur représentant Van Baars. La première entreprise produit toutes sortes de récipients, , bouteilles, vase et autres, à capacité de 20 cm<sup>3</sup> à 100 litres. La forme des récipients de la matrice, qu'on fabrique également sur commande. Le second établissement expose des machines pour la production de tubes, revêtement des cables, ainsi que des matières plastiques. Le groupe "BATTENFELD" est l'un des plus grand établissements en Allemagne Fédérale pour la production de machines de matière plastiques. Il a des filiales en Amérique du Sud, aux Indes et d'autres pays et fournit à 52 pays de telles machines. Chaque année la maison participe à environ 15 foire et expositions.

A l'occasion de la participation de cette année de la maison à la Foire de Plovdiv, Kaupa, du secteur de propagande de la maison "BATTENFELD", a eu l'amabilité d'exprimer tout son contentement de l'organisation et ses impressions de la Foire.

"Nous sommes venus - dit-il, avec le désir d'établir une collaboration et le contact, que nous avons établi demeurera. Je suis convaincu, que notre maison participera de nouveau à la prochaine Foire."

La maison FRITZ HELLIGE & Co expose nombre d'appareils médicaux. Pour la première fois elle expose à la Foire de Plovdiv une appareil pour mesurer la circulation du sang. Elle expose également un appareil pour électrocardiogrammes et pour le contrôle de la circulation du sang lors des interventions chirurgicales et la détection du lieu où le sang a coagulé dans le système sanguin - embolie. Electrohelioscope, qui par un procédé automatique établit le nombre des érythrocytes suscite un intérêt tout particulier. Cet appareil se substitue au moyen approximatif d'établissement des érythrocytes au microscope. Le représentant de la maison Sieke a importé en Bulgarie des encycalographes pour découvrir des tumeurs au cerveau et étudier la circulation du sang, qu'on utilise à "ISUL", à Sofia, et dans d'autres hôpitaux. Il déclara qu'en tant qu'ingénieur physicien et son épouse comme médecin, ils organiseront un cycle de cours devant le personnel médical, en vue de leur faire connaître l'appareillage, produit par leur maison.

"Je suis content de l'organisation de la Foire et de l'accueil, que j'ai trouvé ici, dit en conclusion Sieke.

La maison "KOSIMEX" expose à son tour d'appareils électroniques pour pour procéder au contrôle de l'état de machines et équipements, des ponts, des cloisons et autres sur la base des vibrations. Ces appareils peuvent trouver une application dans toutes les entreprises de

No. 13

- 5 -

constructions mécaniques, ainsi que dans le bâtiment. Mme Koppe, dirigeant de la direction commerciale de la maison expliqua brièvement le moyen par lequel fonctionnent les appareils. Des appareils médicaux qu'expose la maison suscite un grand intérêt l'ainsi-dénotmé "rognon artificiel, qu'on utilise comme remplaçant des fonctions du rognon malade au cours de l'intervention chirurgicale ou durant le traitement à l'hôpital.

Les machines fort intéressantes pour l'industrie céramique sont exposées par la maison "GEBRÜDER NETZSCH". Les produits en céramique sont obtenus par pression sous haute compression, la matière première ayant une humidité minimale. C'est pourquoi ce procédé de fabrication s'appelle : procédé sec.

La maison "PELTZER & EHLERS" se présente avec une machine complexe à haute productivité pour faire des rainures sur la tête des boulons jusqu'à 6 mm. Cette maison a fourni déjà des parcelles machines à quelques entreprises bulgares.

Différentes machines pour l'usinage du bois sont exposées par la maison "KARL REICH". Un intérêt spécial suscitent les rabots automatiques, les circulaires portatifs, la scie à ruban portative, l'automat pour polissage à toile émeri, le rabot automatique pour le profilage du matériel en bois, pour le creusement des lits de charnières et autres. Le rabot stable à engrenage automatique et dispositif de double gaçonnage et usinage d'un détail donné en bois.

La maison "PLUTTE, KOECKE & Co" expose une grande machine automatique pour l'industrie textile, utilisée pour la préparation de la matière filée pour les métiers à tisser. Automatisation est tellement poussée qu'une ouvrière peut desservir 40 parcelles machines.

I.B.

#### RECEPTION AU PALAIS D'EXPOSITION AUTRICHIEN

Le 22 septembre a.c., les dirigeants de la participation collective de l'Autriche à la Foire de Plovdiv, organise une réception, à laquelle étaient présents : le Sous-Secrétaire d'Etat du Ministère du Commerce, Dobri Alexiev, le Président de la Chambre de Commerce, Tzvetko Bantchev, des directeurs économiques, dirigeants de secteurs du Ministère du Commerce, des exposants étrangers à la Foire de Plovdiv et des journalistes.

Une brève allocution consacrée au développement des rapports économiques entre l'Autriche et la République Populaire de Bulgarie, fut

No. 13

- 6 -

prononcée par Docteur Steiner, Chargé d'Affaires de la Légation d'Autriche à Sofia. Il souligna de combien sont intéressées les économies respectives de la République Populaire de Bulgarie et l'Autriche d'un resserrement des rapports économiques, ainsi que les efforts des cercles économiques autrichiens pour l'élargissement des échanges entre les deux pays.

Docteur Steiner s'exprima fort aimablement pour l'assistance, que l'administration de la Foire et les autorités ont accordé aux maisons autrichiennes pour la présentation plus complète d'une partie de la production autrichienne, en Bulgarie.

La réception se déroula dans une ambiance amicale.

I.B.

#### LES RENCONTRES SCIENTIFIQUES ET TECHNIQUES

La journée d'aujourd'hui des rencontres scientifiques et techniques qui devaient avoir lieu, suivant le programme, était consacrée aux questions de l'économie agricole.

Ce matin quelques centaines de spécialistes des travaux de bonifications et beaucoup d'agronomes de fermes coopératives écoutèrent le rapport de l'ing. Sarajan "Les projets de bonification et les travaux de construction dans les fermes coopératives",

Le rapporteur cita un nombre considérables de données et des chiffres, qui démontrent l'immense développement des travaux de bonification en Bulgarie après le 9 septembre 1944. C'est ainsi par exemple qu'avant cette date dans le département de Plovdiv furent irrigués seulement 25 000 hectares, surtout par les syndicats de force hydraulique, tandis que vers la fin de 1957 dans le même département les surfaces irriguées étaient déjà de 95 000 hectares.

On tient de plus en plus compte quant à l'utilisation de ressources hydrauliques locales. Dans ce but les coopérateurs du département de Plovdiv ont contruits déjà 3 600 trous de sondage, 161 stations de pompage, 115 petits barrages-réservoirs, beaucoup de captages. Grâce à eux les fermes coopératives font irriguer plus de 25 000 hectares de surfaces, dont on croyait, que d'une façon générale elles ne peuvent être irriguées. A part l'irrigation les petits barrages-réservoirs sont utilisés pour la pêche, l'aviculture et le sport nautique.

A cause de l'indisposition du prof. roumain Manoliu Mihai, son rapport, intitulé "Méthodes de travail et résultats acquis lors de l'augmentation de rendements du maïs en la République Populaire de Roumanie", fixé pour l'après midi, ne put avoir lieu.

S.M.

- 7 -

#### AFFAIRES CONCLUES A LA FOIRE

Dans tous les bureaux de pourparlers commerciaux on continue à étudier les possibilités en vue de la conclusions d'affaires commerciales.

L'Entreprise Commerciale d'Etat "METALIMPORT" conclut des affaires pour environ 1 320 000 levas en devises pour l'importation d'instruments de la République Démocratique d'Allemagne, des voitures automobiles de Tchécoslovaquie, des voitures automobiles légères Renault de France, élévateur, métier à filer et diverses autres machines de l'URSS, pièces détachées d'Autriche et autres.

L'Entreprise Commerciale d'Etat "INDUSTRIALIMPORT" mène des pourparlers très actifs. Un accord fut réalisé pour la fourniture de pneus de motocyclettes de Tchécoslovaquie.

B.B.

#### COMMUNICATION SUR LES HÔTES ETRANGERS A LA FOIRE DE PLOVDIV

On nous communique, qu'aujourd'hui, le 22 septembre, sont arrivés à la Foire des hôtes étrangers - industriels, commerçants et autres :

République Fédérale Allemande - 6; Italie - 2; Turquie - 2; Autriche - 1; République Démocratique Allemande - 1; Suisse - 1.

B.B.

#### APPLUENCE A LA FOIRE

La Foire d'échantillons Internationale de Plovdiv a été visitée aujourd'hui, le 22 septembre, par 50 843 personnes.

B.B.

-----

# 18<sup>E</sup> FOIRE INTERNATIONALE DE PLOVDIV

## Bulletin d'Information

No. 14

Plovdiv, le 23 septembre 1958

### AU PALAIS DE L'INDUSTRIE LEGERE

Chaque palais à son cachet personnel, sa beauté, sa splendeur, sa richesse à lui. Chaque palais attire les visiteurs par ses innumérables objets exposés, la plupart desquels sont montrés pour la première fois. Le Palais de l'Industrie lourde bulgare, où par un moyen imposant est montré l'essor de l'économie bulgare, suscite un intérêt tout particulier. Mais sans aucun contredit, le Palais de l'Industrie légère bulgare provoque la plus grande admiration, tant parmi les visiteurs bulgares, que ceux de l'étrangers. Là sont exposés un nombre infini d'objets, dans chacun desquels on a mis une maîtrise évidente et un goût certain.

Sur une place distinguée est exposée toute une variété d'articles en verrerie et en porcelaine. Des magnifiques services à thé, à café, à vins et à liqueurs séduisent l'oeil du visiteur. Les maîtres-artisans soigneux ont pensé à tout, le goût de chacun peut être satisfait. Là sont également les nouveautés de la fabrique "Stoiko Pécv" du village Beloslav, arrondissement de Varna - des services en cristal et en semi-cristal. Dernièrement la même fabrique a commencé à produire des vases en verre laiteux. L'assortiment de l'Industrie de verrerie et de porcelaine a été amplifié de quelques fois : 165 modèles en porcelaine et 96 modèles d'articles en verrerie, comprenant 308 ornements différents y sont exposés.

La branche textile par sa magnificence et son éclat ne le cède en rien. Des tissus en laine et en soie avec leurs dessins les plus variés occupent une place considérable et créent une impression d'impénétrabilité, d'abondance, d'infini. Et c'est avec raison que les visiteurs demeurent avec la conviction bien arrêtée, que tout y est exposé, tout ce que peut chercher l'acheteur le plus exigeant. Rien que les échantillons de tissus en coton sont aux environs de 1 200. Une grande partie de ces articles fut assimilée et produite pendant les dernières années.

Il serait difficile d'énumérer toutes les marchandises, d'en faire ressortir les qualités. Un coin spécial est affecté aux oeuvres artisanales - pyrogravures, broderies et autres. De prime abord il saute aux yeux, qu'elles sont confectionnées par une compréhension artistique sûre, qu'elles exhalent le souffle de l'originalité nationale. C'est pourquoi sur le marché international on en manifeste un vif intérêt. On peut en dire autant pour les produits particuliers,

No. 14

- 2 -

pour les plus petits - les jouets d'enfants. Les Maîtres artisans connaissent les secrets de l'âme enfantine, la curiosité inépuisable des petits et ont créés des oeuvres pleines d'animation et d'esprit. On a tenu également compte des exigences des clients étrangers, qui ont eu déjà l'occasion de se convaincre, que les jouets d'enfants bulgares possèdent des hautes qualités.

Plus de 200 articles en 427 modèles représentent l'exposition de l'industrie de l'usinage des métaux. L'attention des visiteurs y est captée avant tout par les nouveaux modèles de cuisinière, d'ustensils de cuisine émaillés et en aluminium, d'armatures de conduites d'eau et de conduites de vapeur, des chambres à coucher et autres. Au début de l'année prochaine l'Industrie de l'usinage des métaux commencera à produire des cuisinières combinées - à courant électrique et au charbon, ainsi que des beaux lits en tubes.

La Bulgarie est connue comme un des meilleurs producteurs d'articles en bois - de meubles et autres. C'est pourquoi le stand de l'Industrie du meuble est l'un des plus intéressants. Les coopératives artisanales "Javor", "Balgarsko narodno tvortchestvo", "Stratzine", ont produits des meubles originaux - des chambres à coucher, des salles à mangers et autres. Qui ne voudrait-il pas avoir de ces admirables créations dans son intérieur!

Les visiteurs récompensent dignement les pionniers de l'Industrie lourde - par des mots chaleureux et des expressions flatteuses ils inscrivent leurs impressions dans le livre des visiteurs.

"De tous les palais, c'est le Palais de l'Industrie légère qui m'a plu le plus, et surtout le secteur des meubles"... "Je suis émerveillé par le travail soigneux des meubles" - écrit l'ébéniste N. Milev de Varna.

Un groupe de touristes soviétiques expriment leur admiration du Palais de l'Industrie légère et adressent des vœux chaleureux au peuple bulgare.

"J'ai pu voir les objets exposés dans toute la Foire. Tous m'ont plu, mais ce que j'ai vu au Palais de l'Industrie légère, demeure pour moi comme le plus beau. Je suis ravi de l'habileté de notre peuple laborieux" - écrit Christina Ivanova de Haskovo.

B.B.

## AFFLUENCE A LA FOIRE

La Foire d'échantillons internationale de Plovdiv a été visitée aujourd'hui, le 23 septembre, par 46 180 personnes.

B.B.

No. 14

- 3 -

### LES RENCONTRES SCIENTIFIQUES ET TECHNIQUES CONTINUENT

Ce matin, le 23 septembre, le professeur Ivan Gheorguiev présenta devant une assistance, formée entre autres de centaines de techniciens de l'Industrie vinicole un rapport, intitulé : "Utilisation rationnelle des produits secondaires de l'Industrie des vins", dans lequel il fit ressortir, que les produits secondaires de l'Industrie des vins peuvent être utilisés d'une façon très avantageuse. Ils contiennent un pourcentage non négligeable d'alcool, des pépins de raisins de haute teneur en matière grasses, ainsi qu'un résidu de matière grossière à utiliser comme combustible et engrais.

Il souligna, qu'en rapport avec leur bon résultat économique, on prévoit la construction, au cours du troisième quinquennat, de deux installations de distillation et traitement des produits secondaires et résidus de l'Industrie de vins.

Cet après-midi, l'ingénieur hongrois Arpad Mocz presenta devant la même assistance de techniciens un rapport sur "Les nouvelles tendances dans la production en grand, à l'échelle industrielle, des vins en Hongrie", dans lequel il fit part de l'expérience acquise des producteurs de vins hongrois dans la mécanisation de l'Industrie des vins.

S.M.

### NOUVEAUTES TECHNIQUES, EXPOSEES PAR LES EXPOSANTS HONGROIS

L'Industrie des machines-outils hongroise a accru sa production 40 fois par rapport à 1938. Cette branche de l'industrie fabrique environ 40 000 différents instruments - médicaux, électrotechniques, électroniques, énergétiques, physico-atomiques, de laboratoire, géodésiques, météorologiques etc.

#### Le Thermohydrobarographe

Cet instrument enregistre successivement l'humidité et la température de l'air, la pression et les modifications, intervenant dans ces indices. Les éléments à mesurer sont enregistrés grâce à une plume autocnregistréuse sur une bande en papier. De la courbe, enregistrée sur la bande en papier on peut suivre facilement les modifications intervenues pendant 7 jours.

#### Le théodolithe D-1 en matras vitreux

Le théodolithe D-1 en matras vitreux est destiné pour des différentes mesurations. Cet instrument est muni d'un micromètre optique, dont la précision de déchiffrement est de 6 secondes. La conception essentielle de l'instrument est une réalisation toute

No. 14

- 4 -

nouvelle, que les constructeurs hongrois ont acquis après de longs essais. L'instrument est adapté également pour qu'on puisse procéder à des mesurages lointains avec grande précision.

A.B.et S.M.

L'ECRIVAIN ALBANAIS ANDREA VARFI POUR L'EXPOSITION  
INTERNATIONALE DU LIVRE

"Avec les journalistes on peut quelquefois se trouver facilement en mauvaise posture. Mais pour eux ils ont raison. Ils attendent des nouvelles, C'est pourquoi chaque minute leur est précieuse. Je viens à l'instant même à la Foire d'Echantillons Internationale de Plovdiv et je n'ai visité que l'Exposition Internationale du Livre. J'avais l'intention de faire part de mon impression après avoir visité toute la Foire, qui est vraiment majestueuse. Et cela saute aux yeux de prime abord. Je voulais spécialement parler des pavillons bulgares, pour le progrès, de ce récllement étonnant progrès du peuple héroïque et laborieux bulgare, si proche du coeur et de l'âme de notre peuple.

Mais, comme je viens de le dire dès le début, avec les journalistes on ne même pas large. C'est pourquoi, il devint nécessaire que je vous parle uniquement du palais du Livre international.

À l'entrée même du pavillon on se trouve devant les stands du Livre bulgare. En haut sur le mur on voit un tableau, sur lequel sont inscrits quelques chiffres, qui parlent éloquamment, qu'en la République Populaire de Bulgarie le Livre est vraiment à la portée les larges masses populaires. Depuis le 9 septembre 1944 et jusqu'à la fin 1957 sont édités 87 763 407 manuels de classe, 21 985 520 exemplaires de belles lettres, 16 861 000 livres d'enfants et adolescents, 8 000 000 livres pour l'économie agricole, 5 760 000 de littérature médicale. Ces chiffres parlent par eux-mêmes et se passent de commentaires.

Au pavillon sont exposés également des traductions - de langue étrangère en bulgare - d'auteurs universellement célèbres, comme Dante, Goethe, Tolstoi, Balzac, Stendhal, Barbusse et d'autres, bien d'autres. Rien que <sup>des</sup> auteurs étrangers sont traduits 7 140 titres d'un tirage de 47 621 000 exemplaires.

On est impressionné tout d'abord du grand soin qu'on porte aux livres de traduction et surtout aux livres d'enfants. La littérature scientifique a connu aussi un grand essor.

Nous y avons vu des livres scientifiques de grand format, comme "La Pomologie Bulgare", "La Physiologie du Système nerveux supérieur".



No. 14

- 5 -

Le visiteur peut y voir aussi bien des éditions intéressantes sur la céramique, l'art populaire, l'archéologie, que sur le tombeau vouté thrace à Kazanlik. L'attention est captée par les œuvres importantes en linguistique, comme celle du professeur Vladimir Gheorguiev sur le langage des Thraces, œuvre qui est étudiée avec grand intérêt et par nos savants linguistes.

J'ai mentionné très peu de choses, mais je crois, que cela aussi donnera une idée pour le progrès de la culture et la diffusion en masse du Livre dans la Bulgarie fraternelle."

A.Ch.

RECEPTION, ORGANISEE PAR LA PARTICIPATION COLLECTIVE  
DE LA REPUBLIQUE FEDERALE ALLEMANDE A LA FOIRE DE PLOVDIV

Aujourd'hui, le 25 septembre, le Comité de foire de l'exposition collective des maisons de la République Fédérale Allemande à la XVIIIème Foire d'Echantillons Internationales de Plovdiv, donna une réception au restaurant de Balkantouriste dans la cité-exposition.

Nous avons noté la présence à cette réception des Sous-Secrétaires d'Etat près du Ministère du Commerce de la République Populaire de Bulgarie, Ivan Perpeliev et Dobri Alexiev, des organes dirigeants du même ministère, représentants des entreprises d'Etat pour l'importation et l'exportation bulgares, des économistes, journalistes, exposants et autres.

Au nom des maisons de la République Fédérale Allemande prononça une allocution de salutation, Engelbert Mayer, dirigeant de la participation collective de la République Fédérale Allemande à la Foire de Plovdiv. Dans son discours, il dit entre autres :

"... La Foire Internationale de Plovdiv se tailla déjà une telle place dans les rangs des foires internationales, qui s'impose et qu'on ne peut ne pas mentionner. Le fait, que plus de 20 nations y sont officiellement représentées, est une preuve, quelle signification on accorde à cet événement à Plovdiv.

Les réalisations de l'Industrie lourde et de l'agriculture de la République Populaire de Bulgarie, qui sont montrés ici, méritent une admiration sincère et tous nos vœux.

Contrairement aux expositions au cours des années 1955 et 1956, auxquelles prirent part seulement quelques maisons de la République Fédérale Allemande, cette fois-ci l'invitation de la Direction de la Foire fut acceptée par 202 exposants.

No. 14

- 6 -

.... A cette occasion je voudrais exprimer ma sincère reconnaissance pour l'assistance, qui nous a été ménagée de la part des établissements d'Etat, la Chambre de Commerce et toutes les administrations de la Foire.

Que les contacts établis dépassent les cadres commerciaux et contribuent à la compréhension mutuelle et humaine, et qu'ils servent au bien-être de tous et en faveur de la Paix.

En ce sens nous souhaitons des succès futurs et du progrès au peuple bulgare et à la Foire Internationale de Plovdiv."

Le Sous-Secrétaire d'Etat près du Ministère du Commerce, Ivan Perpeliev, remercie au nom du Ministère du Commerce les maisons de la République Fédérale Allemande pour leur empressement de venir à la Foire de Plovdiv. Il déclare, qu'il y a à peine un mois il est rentré de la République Fédérale Allemande, où il a pu visiter un grand nombre d'usines et de maisons commerciales, ainsi qu'il s'est convaincu des grandes possibilités qui existent pour un commerce mutuel.

"Ce que vous avez - dit-il, nous n'en avons pas en quantités suffisantes. Ce que nous avons - vous en manquez. Et ceci est une condition essentielle en vue du développement des échanges réciproques. Vous avez des magnifiques moyens de transport et diverses machines, nous avons des délicieuses tomates, du raisin de table et autres fruits et légumes. Nous avons besoin de vos machines; vous avez besoin de nos légumes et fruits.

.... Nous espérons que votre venue à la XVIIIème Foire d'Echantillons Internationale de Plovdiv imprimera une impulsion au développement de nos rapports commerciaux."

La réception se déroula dans une ambiance agréable.

T.P.

#### AFFAIRES CONCLUES A LA FOIRE

Comme résultat des pourparlers menés à la Foire aujourd'hui furent conclues les affaires suivantes :

L'Entreprise commerciale d'Etat RUDMETAL - vendit du plomb pour le Liban et l'Autriche pour une somme de 720 000 leva et acheta du fer-blanc de France pour 1 632 000 leva et d'aciers fins de l'Autriche pour 2 180 000 leva.

L'Entreprise commerciale d'Etat CHIMIMPORT vendit de l'essence de menthe, colophane et semences des cultures étherées: "rézène" et anis à la République Populaire de Pologne, la République Populaire de

No. 14

- 7 -

Hongrie et la République Démocratique d'Allemagne pour 212 840 léva et acheta des produits chimiques, du papier photographique, des pellicules photographiques, de ~~la nitrocellulose et autres de la~~ République Démocratique d'Allemagne et de France pour 6 217 000 léva.

L'Entreprise commerciale d'Etat METALIMPORT acheta de l'Union Soviétique et la République Populaire de Pologne des machines et des appareillages pour 452 000 léva.

L'Entreprise commerciale d'Etat INDUSTRIALIMPORT vendit à la Belgique de la toile de coton pour 500 000 leva et acheta au même pays des tissus de laine pour la même somme.

L'Entreprise commerciale d'Etat HRANEXPORT vendit au Canada du "Kachkaval" pour 190 400 léva, du fromage blanc à la Grèce pour 476 000 léva et de la volaille abattue à la République Fédérale d'Allemagne pour 3 298 000 léva.

T.P.

-----









# СЪВЕТСКИЯТ СЪЮЗ НА МЕЖДУНАРОДНИЯ ПАНАИР В ПЛОВДИВ

Директор на Съветския павилион на Международния панаир в гр. Пловдив

Съветският съюз участва на всяка година в много международни панаири и изложби. На тях той демонстрира преимуществата на социалистическия пред капиталистическия път на развитие, показва своите постижения в различните области на икономиката и културата, като изпознава напредите и възможности за разширение и укрепване на икономическите връзки между държавите.

В 1957 г. обемът на изпнатата търговия на Съветския съюз достигна 33 милиарда рубли, което, в съпоставка с целия световен обем, показва неколкократно увеличаване на търговията на съвета. В същото време се наблюдава и увеличаване на търговията на съвета с всички страни, включително и с капиталистическите страни.

Около 75 процента от щещия обем на изпнатата търговия на Съветския съюз се пада на търговията му със социалистическите страни.

Разширява се ежегодно и изпнатата търговия между СССР и България. В 1957 г. външнотърговският оборот между тях се увеличава средно два пъти в сравнение с 1952 г.

Съветският съюз експортира за България необходими за нейното народно стопанство сурови, като: промишлени съоръжения, прибори, инструменти, машини, автомобили, черни и цветни метали, кожи, нефтопродукти, торфове, сини ками, памук, хартия и други.

България от своя страна доставя на Съветския съюз козина, цветни метали, пивнаца колелца, тютюн, обуща, пресни плодове и зеленчуци, кожените шпир, вълна, мехови и други изделия.

Успешно се развива научно-техническото и културното сътрудничество между двете братски страни.

Международният панаир в гр. Пловдив се явява важен фактор в укрепването и разширяването на тази сътрудничествена връзка.

Съветският съюз излага на панаира различни машини и съоръжения, суровини, стоки за широкия потребител, лекотурни и др.

На открита площ се демонстрират леките и товарни автомобили, между които двадесетостепенният седмолосов Ярославски завод с

Универсален високоскоростен дигитерен струг 1862, предавачи за автоматизиране на стружарски работи, нарязване на най-разнообразни резби, в също така и копирания работи с помощта на хидроприводен уред.

Голем полиграфичен микрокопи МММ-8 за наблюдение и фототриране на фотоламини 13x18 см на микроструктура на металите и осигуряване увеличение при фототриране до 2,000 пъти.

Микрофотоустановка ФИН-3 за фототриране на микрообекти с много увеличение до 0,5 до 20 пъти и др.

Кварцов спектрограф ИСП-28 за получаване на спектра в ултравиолетовата област и при проследяване на аналитични вещества (вещиците телескопиче 6-дигитерен демонстратор в действие, за който цел и павилиона ще се монтира специално еднокалориметричен уред за измерване на радиационна активност).

Радиоапарат "Беларус-57", "Байкал", "Турис" и др., както и радиопарат "Фестивал", имитираще работата на радиостанция на злука, настройка и преклоичане на вълните.

Радиоапарат "Дендр", "Валфа-10" и др.

На панаира ще бъдат представени най-новите модели фотоапарати, между които фотоапарат "Старт", "Ленинград", "Киев-4А", фотоапарат ФТ-2 за панорамни снимки.

В сектора кинопроектори се показва както кинопроектори, така и киноснимачна апаратура за обикновено и широкоформатно кино.

В широк асортимент са представени и други стоки за широко потребление, като: спортно-пистолети, спортно-пистолети, леки пътнически и пътнически велосипеди, часовници от различни марки, часовници "Родина" (с 22 ками), "Спортни" и "Кама" (с 17 ками); лампи рлични часовници: часовници "1937" музикални сиринки, секундомери, хронометри, часовници за спел, авиационни и автомобилни часовници, музикални будилници и др.

В сектора туристически часовници, часовници "Родина" (с 22 ками), "Спортни" и "Кама" (с 17 ками); лампи рлични часовници: часовници "1937" музикални сиринки, секундомери, хронометри, часовници за спел, авиационни и автомобилни часовници, музикални будилници и др.

В сектора туристически часовници, часовници "Родина" (с 22 ками), "Спортни" и "Кама" (с 17 ками); лампи рлични часовници: часовници "1937" музикални сиринки, секундомери, хронометри, часовници за спел, авиационни и автомобилни часовници, музикални будилници и др.

В сектора туристически часовници, часовници "Родина" (с 22 ками), "Спортни" и "Кама" (с 17 ками); лампи рлични часовници: часовници "1937" музикални сиринки, секундомери, хронометри, часовници за спел, авиационни и автомобилни часовници, музикални будилници и др.

В сектора туристически часовници, часовници "Родина" (с 22 ками), "Спортни" и "Кама" (с 17 ками); лампи рлични часовници: часовници "1937" музикални сиринки, секундомери, хронометри, часовници за спел, авиационни и автомобилни часовници, музикални будилници и др.

В сектора туристически часовници, часовници "Родина" (с 22 ками), "Спортни" и "Кама" (с 17 ками); лампи рлични часовници: часовници "1937" музикални сиринки, секундомери, хронометри, часовници за спел, авиационни и автомобилни часовници, музикални будилници и др.

В сектора туристически часовници, часовници "Родина" (с 22 ками), "Спортни" и "Кама" (с 17 ками); лампи рлични часовници: часовници "1937" музикални сиринки, секундомери, хронометри, часовници за спел, авиационни и автомобилни часовници, музикални будилници и др.

В сектора туристически часовници, часовници "Родина" (с 22 ками), "Спортни" и "Кама" (с 17 ками); лампи рлични часовници: часовници "1937" музикални сиринки, секундомери, хронометри, часовници за спел, авиационни и автомобилни часовници, музикални будилници и др.

В сектора туристически часовници, часовници "Родина" (с 22 ками), "Спортни" и "Кама" (с 17 ками); лампи рлични часовници: часовници "1937" музикални сиринки, секундомери, хронометри, часовници за спел, авиационни и автомобилни часовници, музикални будилници и др.

В сектора туристически часовници, часовници "Родина" (с 22 ками), "Спортни" и "Кама" (с 17 ками); лампи рлични часовници: часовници "1937" музикални сиринки, секундомери, хронометри, часовници за спел, авиационни и автомобилни часовници, музикални будилници и др.

В сектора туристически часовници, часовници "Родина" (с 22 ками), "Спортни" и "Кама" (с 17 ками); лампи рлични часовници: часовници "1937" музикални сиринки, секундомери, хронометри, часовници за спел, авиационни и автомобилни часовници, музикални будилници и др.

В 1957 г. обемът на изпнатата търговия на Съветския съюз достигна 33 милиарда рубли, което, в съпоставка с целия световен обем, показва неколкократно увеличаване на търговията на съвета. В същото време се наблюдава и увеличаване на търговията на съвета с всички страни, включително и с капиталистическите страни.

Около 75 процента от щещия обем на изпнатата търговия на Съветския съюз се пада на търговията му със социалистическите страни.

Разширява се ежегодно и изпнатата търговия между СССР и България. В 1957 г. външнотърговският оборот между тях се увеличава средно два пъти в сравнение с 1952 г.

Съветският съюз експортира за България необходими за нейното народно стопанство сурови, като: промишлени съоръжения, прибори, инструменти, машини, автомобили, черни и цветни метали, кожи, нефтопродукти, торфове, сини ками, памук, хартия и други.

България от своя страна доставя на Съветския съюз козина, цветни метали, пивнаца колелца, тютюн, обуща, пресни плодове и зеленчуци, кожените шпир, вълна, мехови и други изделия.

Успешно се развива научно-техническото и културното сътрудничество между двете братски страни.

Международният панаир в гр. Пловдив се явява важен фактор в укрепването и разширяването на тази сътрудничествена връзка.

Съветският съюз излага на панаира различни машини и съоръжения, суровини, стоки за широкия потребител, лекотурни и др.

На открита площ се демонстрират леките и товарни автомобили, между които двадесетостепенният седмолосов Ярославски завод с

Универсален революционен струг 1341, на който се обработват детайли от прътков материал, в също така и отлитни изработки в патроните. Този струг е оборудван с механизъм за регулиране на диаметъра на отвори, резане, пробиване, рабруване, нарязване на резби, нарязване и т. н.

Микроносен хидроприводен полуавтомат 1712 — за обработване на сложни фасонки, конусни и стълбовидни изделия. Методът на копирането (копироващи супорт на полуавтомата е снабден с харвиалеско следящо устройство, позволяващо изработването формата на изделето по шаблона или по еталонна форма; работното място е снабдено с автоматично управление).

Универсална резболнофалочна машина 5823 за извършване на сложни резболнофалочни операции. Прокрета на краката на шифтовата резба се извършва непосредствено на машината с помощта на оптично делително устройство.

Между тектитните съоръжения се явява дармат 4ХМ-400-2, снабден със система за пневматично управление и с цитове за покриването на главните барабани с целометричната тронна лента, с произволност при преобръщане на средноквалитет ламук — 7-8 пъти.

В числото на експонатите за корабни съоръжения са представени различни корабни двигатели, между които: 2-тактни 2-цилиндрови дизелови с безкалориметричната система за охлаждане, с мощност 80 к. с. при 500 об/мин.

Радиоаколична навигационна станция "Нептун", осигуряваща направление на кораба при пълно отсъствие на видимост на бреговете, опознаване на същите, определяне положението на кораба по отношение бреговете, бреговете и наволоните ориентири и т. н.

Експонати — използвани за измерване съединения са представени под کہاں на кораба и автоматично записване на рефера на дъното на ридния басейн, в също така за определяне на намереният под کہاں на борбас басейн риб и определяне на размерите на паските на дълбочина и ширини.

Корабни дистанционни метеорологични СИС — предназначени за измерване на плавателните средства в морския флот на територията и в близостта на въздуха, температурата на водата,

Съветски скрепер, който зарежда 15 куб. метра земя

средната скорост и направлението на вятра.

Широко са представени на изложбата оптически измерващи, между които:

Голем полиграфичен микрокопи МММ-8 за наблюдение и фототриране на фотоламини 13x18 см на микроструктура на металите и осигуряване увеличение при фототриране до 2,000 пъти.

Микрофотоустановка ФИН-3 за фототриране на микрообекти с много увеличение до 0,5 до 20 пъти и др.

Кварцов спектрограф ИСП-28 за получаване на спектра в ултравиолетовата област и при проследяване на аналитични вещества (вещиците телескопиче 6-дигитерен демонстратор в действие, за който цел и павилиона ще се монтира специално еднокалориметричен уред за измерване на радиационна активност).

Радиоапарат "Беларус-57", "Байкал", "Турис" и др., както и радиопарат "Фестивал", имитираще работата на радиостанция на злука, настройка и преклоичане на вълните.

Радиоапарат "Дендр", "Валфа-10" и др.

На панаира ще бъдат представени най-новите модели фотоапарати, между които фотоапарат "Старт", "Ленинград", "Киев-4А", фотоапарат ФТ-2 за панорамни снимки.

В сектора кинопроектори се показва както кинопроектори, така и киноснимачна апаратура за обикновено и широкоформатно кино.

В широк асортимент са представени и други стоки за широко потребление, като: спортно-пистолети, спортно-пистолети, леки пътнически и пътнически велосипеди, часовници от различни марки, часовници "Родина" (с 22 ками), "Спортни" и "Кама" (с 17 ками); лампи рлични часовници: часовници "1937" музикални сиринки, секундомери, хронометри, часовници за спел, авиационни и автомобилни часовници, музикални будилници и др.

В сектора туристически часовници, часовници "Родина" (с 22 ками), "Спортни" и "Кама" (с 17 ками); лампи рлични часовници: часовници "1937" музикални сиринки, секундомери, хронометри, часовници за спел, авиационни и автомобилни часовници, музикални будилници и др.

В сектора туристически часовници, часовници "Родина" (с 22 ками), "Спортни" и "Кама" (с 17 ками); лампи рлични часовници: часовници "1937" музикални сиринки, секундомери, хронометри, часовници за спел, авиационни и автомобилни часовници, музикални будилници и др.

В сектора туристически часовници, часовници "Родина" (с 22 ками), "Спортни" и "Кама" (с 17 ками); лампи рлични часовници: часовници "1937" музикални сиринки, секундомери, хронометри, часовници за спел, авиационни и автомобилни часовници, музикални будилници и др.

В сектора туристически часовници, часовници "Родина" (с 22 ками), "Спортни" и "Кама" (с 17 ками); лампи рлични часовници: часовници "1937" музикални сиринки, секундомери, хронометри, часовници за спел, авиационни и автомобилни часовници, музикални будилници и др.

В сектора туристически часовници, часовници "Родина" (с 22 ками), "Спортни" и "Кама" (с 17 ками); лампи рлични часовници: часовници "1937" музикални сиринки, секундомери, хронометри, часовници за спел, авиационни и автомобилни часовници, музикални будилници и др.

В сектора туристически часовници, часовници "Родина" (с 22 ками), "Спортни" и "Кама" (с 17 ками); лампи рлични часовници: часовници "1937" музикални сиринки, секундомери, хронометри, часовници за спел, авиационни и автомобилни часовници, музикални будилници и др.

В сектора туристически часовници, часовници "Родина" (с 22 ками), "Спортни" и "Кама" (с 17 ками); лампи рлични часовници: часовници "1937" музикални сиринки, секундомери, хронометри, часовници за спел, авиационни и автомобилни часовници, музикални будилници и др.

В сектора туристически часовници, часовници "Родина" (с 22 ками), "Спортни" и "Кама" (с 17 ками); лампи рлични часовници: часовници "1937" музикални сиринки, секундомери, хронометри, часовници за спел, авиационни и автомобилни часовници, музикални будилници и др.

В сектора туристически часовници, часовници "Родина" (с 22 ками), "Спортни" и "Кама" (с 17 ками); лампи рлични часовници: часовници "1937" музикални сиринки, секундомери, хронометри, часовници за спел, авиационни и автомобилни часовници, музикални будилници и др.

В сектора туристически часовници, часовници "Родина" (с 22 ками), "Спортни" и "Кама" (с 17 ками); лампи рлични часовници: часовници "1937" музикални сиринки, секундомери, хронометри, часовници за спел, авиационни и автомобилни часовници, музикални будилници и др.

В сектора туристически часовници, часовници "Родина" (с 22 ками), "Спортни" и "Кама" (с 17 ками); лампи рлични часовници: часовници "1937" музикални сиринки, секундомери, хронометри, часовници за спел, авиационни и автомобилни часовници, музикални будилници и др.

## Книгата и печатът на СССР

На XVIII международен мострен панаир в Пловдив в Съветския Обединен Международен Панаир в Москва, излага около 2000 книги, издани от най-големите съветски издателства — "Госполитиздат", "Госиздат", "Советский писател", "Детгиз", "Машгиз", "Металлургиздат", "Госнегиздат", "Сельхозгиз", "Медицингиздат" и др., които ще дадат представа за характера и качеството на книгите, издавани в СССР.

Книгоиздателското дело в Съветския съюз отбеляза колосален напредък. Докато в 1913 г. на територията на СССР в границите от това време са били издадени около 99 милиона екземпляра книги (0,6 на глава от населението), днес "Международна книга" издава около 1047 милиона екземпляра (повече от 5 книги на глава), отговаря на 124 езика на населението на Съветския съюз и на чуждестранни езици.

На Пловдивския панаир са изложени и съветски периодични издания. Изложбата обхваща периодичните издания безсметно дават представа за развитието на науката, техниката, културата и изкуството в СССР. Изложбата излага повече от 2500 списания и 7500 вестника.

"Международна книга" е едно от най-старите съветски издателски предприятия.

Днес "Международна книга" издава делови вестници с повече от 800 издателски и търговски фирми в изданието. През нея могат да се набавят книги и да се складира абонаментът на търговските връзки на обединението.

Днес "Международна книга" издава делови вестници с повече от 800 издателски и търговски фирми в изданието. През нея могат да се набавят книги и да се складира абонаментът на търговските връзки на обединението.

Днес "Международна книга" издава делови вестници с повече от 800 издателски и търговски фирми в изданието. През нея могат да се набавят книги и да се складира абонаментът на търговските връзки на обединението.

Днес "Международна книга" издава делови вестници с повече от 800 издателски и търговски фирми в изданието. През нея могат да се набавят книги и да се складира абонаментът на търговските връзки на обединението.

Днес "Международна книга" издава делови вестници с повече от 800 издателски и търговски фирми в изданието. През нея могат да се набавят книги и да се складира абонаментът на търговските връзки на обединението.

Днес "Международна книга" издава делови вестници с повече от 800 издателски и търговски фирми в изданието. През нея могат да се набавят книги и да се складира абонаментът на търговските връзки на обединението.

Днес "Международна книга" издава делови вестници с повече от 800 издателски и търговски фирми в изданието. През нея могат да се набавят книги и да се складира абонаментът на търговските връзки на обединението.

Днес "Международна книга" издава делови вестници с повече от 800 издателски и търговски фирми в изданието. През нея могат да се набавят книги и да се складира абонаментът на търговските връзки на обединението.

Днес "Международна книга" издава делови вестници с повече от 800 издателски и търговски фирми в изданието. През нея могат да се набавят книги и да се складира абонаментът на търговските връзки на обединението.

Днес "Международна книга" издава делови вестници с повече от 800 издателски и търговски фирми в изданието. През нея могат да се набавят книги и да се складира абонаментът на търговските връзки на обединението.

Тя е създадена в 1923 г. под формата на акционерно дружество.

Понастоящем "Международна книга" монополно извършва всички операции по издаването, което явява съветски печатни произведения — книги, токи, вестници, списания, изобразителна и поетическа марица за колекционери и грамофонни плочи, а внася произведенията на вжудата.

Укрепването на културните връзки, взаимното опознаване на народите с постиженията в областта на науката, литературата и изкуството, огромният интерес към живота в първата в света социалистическа държава обуславят непрекъснатото разширение на търговските връзки на обединението.

Днес "Международна книга" издава делови вестници с повече от 800 издателски и търговски фирми в изданието. През нея могат да се набавят книги и да се складира абонаментът на търговските връзки на обединението.

Днес "Международна книга" издава делови вестници с повече от 800 издателски и търговски фирми в изданието. През нея могат да се набавят книги и да се складира абонаментът на търговските връзки на обединението.

Днес "Международна книга" издава делови вестници с повече от 800 издателски и търговски фирми в изданието. През нея могат да се набавят книги и да се складира абонаментът на търговските връзки на обединението.

Днес "Международна книга" издава делови вестници с повече от 800 издателски и търговски фирми в изданието. През нея могат да се набавят книги и да се складира абонаментът на търговските връзки на обединението.

Днес "Международна книга" издава делови вестници с повече от 800 издателски и търговски фирми в изданието. През нея могат да се набавят книги и да се складира абонаментът на търговските връзки на обединението.

Днес "Международна книга" издава делови вестници с повече от 800 издателски и търговски фирми в изданието. През нея могат да се набавят книги и да се складира абонаментът на търговските връзки на обединението.

Днес "Международна книга" издава делови вестници с повече от 800 издателски и търговски фирми в изданието. През нея могат да се набавят книги и да се складира абонаментът на търговските връзки на обединението.

Днес "Международна книга" издава делови вестници с повече от 800 издателски и търговски фирми в изданието. През нея могат да се набавят книги и да се складира абонаментът на търговските връзки на обединението.

Днес "Международна книга" издава делови вестници с повече от 800 издателски и търговски фирми в изданието. През нея могат да се набавят книги и да се складира абонаментът на търговските връзки на обединението.

Днес "Международна книга" издава делови вестници с повече от 800 издателски и търговски фирми в изданието. През нея могат да се набавят книги и да се складира абонаментът на търговските връзки на обединението.

Днес "Международна книга" издава делови вестници с повече от 800 издателски и търговски фирми в изданието. През нея могат да се набавят книги и да се складира абонаментът на търговските връзки на обединението.

Днес "Международна книга" издава делови вестници с повече от 800 издателски и търговски фирми в изданието. През нея могат да се набавят книги и да се складира абонаментът на търговските връзки на обединението.

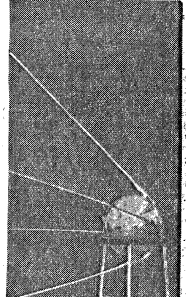

Съветски изложбен стэнд на Зената, фотографира връху постака

Нашата страна признава голямото значение на Международния панаир в гр. Пловдив. Тази година експонатите на Съветския съюз заемат 4000 квадратни метра земя и 1000 квадратни метра открити изложбени площи. Фотоапарати, фотоапарати, фотоапарати и много други експонати дават известия предстатва за постиженията, които Съветският съюз достига за краткия исторически срок — 40 години, в промишлеността, селското стопанство, науката и културата, като се превръща в издана страна в мълниеносно време — за около 28 години.

Частта на Съветския съюз в световното промишлено производство се увеличава от 2-3 процента през 1917 г. на 20 процента през 1957 г., а по обема на промишлената продукция Съветският съюз се явява на първо място в Европа и на второ място в света. Общият обем на промишлената продукция в 1957 г. е 38 пъти по-голям отколкото през 1913 г. Само промишленото производство за производството е увеличено 74 пъти. Особено бързо се развива машиностроителната сфера на науката и техниката.

Големо значение за по-нататъшното развитие на икономиката на СССР имат мероприятията за колективизацията партия и колективизирането на селското стопанство и управлението на промишлеността и строителството, образуването на Съветите на народното стопанство в икономическите райони и извършването на промишлените министерства. Това преустройство страни водене стени бартери и приближи развитието към промишлеността.

В огромна степен нарастваща промишлеността на селското стопанство и в издана страна в мълниеносно време — за около 28 години.

Предприемите в последните години от Коммунистическия партия и съветското правителство мислят, насочени към ръка подем на селското стопанство, дадохт осезаеми резултати: увеличава се обемът на издана страна в мълниеносно време — за около 28 години.

Социалистическият строй доведе на турнеите се, на издана страна в мълниеносно време — за около 28 години.

Социалистическият строй доведе на турнеите се, на издана страна в мълниеносно време — за около 28 години.

Социалистическият строй доведе на турнеите се, на издана страна в мълниеносно време — за около 28 години.

Социалистическият строй доведе на турнеите се, на издана страна в мълниеносно време — за около 28 години.

Социалистическият строй доведе на турнеите се, на издана страна в мълниеносно време — за около 28 години.

Социалистическият строй доведе на турнеите се, на издана страна в мълниеносно време — за около 28 години.

Социалистическият строй доведе на турнеите се, на издана страна в мълниеносно време — за около 28 години.

Социалистическият строй доведе на турнеите се, на издана страна в мълниеносно време — за около 28 години.

Социалистическият строй доведе на турнеите се, на издана страна в мълниеносно време — за около 28 години.

Социалистическият строй доведе на турнеите се, на издана страна в мълниеносно време — за около 28 години.

Социалистическият строй доведе на турнеите се, на издана





# Добри перспективи за стокообмена между Народна република България и Германската демократична република

Курт Волф  
Подпредседателя на Камарата за външна търговия на ГДР

Търговията между социалистическите страни не само обикновено расте, а между две млади държави тя представлява стокообмен между приятели, който служи на взаимния стремеж към по-бързо повишаване на жизненото равнище на двата привлекателни народа.

За развитието на търговията между НР България и Германската демократична република съществуват някои особено благоприятни предпоставки, които са от голямо значение и за двете страни.

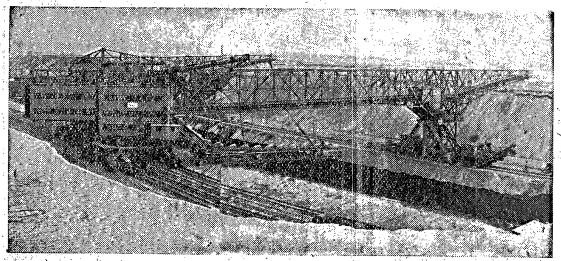

Двама мостови край-багер в Земфенбергския каменистият басейн

НР България, която произвежда осем промишлени произведения и значителни количества плодове, зеленчуци и други селскостопански произведения, е изцяло в състояние чрез техния внос да задоволи една правна вълна външна пазар на ГДР, а ГДР от своя страна, въз основа на своята висока индустриална сила, е в състояние да изнася технически стоки от всякаква вид, които имат голямо търсене в България.

Икономическите структури на двете страни се допълват чудесно. При това положение взаимно естествено е, че само Съюзната сила ГДР е най-големият търговски партньор на България и е традиционен участник в Международния мострен панаир в Пловдив.

На заводския Пловдивски панаир ГДР показва на първо място произведенията на своята промишленост за инструментали, транспортни и електрически машини, както и произведенията на своята промишленост, които текстил, турински артикули, домкински уреди, детски играчки и др.

В България на ГДР се оказват за първи път в работен пет комплекса обезопасяващи занаятчийски работилници, между тях една шинска работилница, една общообща ремонтна работилница и един фрезъровски салон. Понастоящем на камарата на Пловдив на ГДР потвърждават, че поборът на експортите е бил трикратно съобразен с българските нужди и със същите нужди, предала в търговската спогодба за 1958 г. и дългосрочната търговска спогодба до 1960 година.

Германската демократична република подпомага НР България при изграждането на нейната промишленост и селско стопанство чрез доставки на машини, съоръжения, уреди и други промишлени произведения. Обстоятелството, че по обем на своята промишлена продукция ГДР изостава десет пъти мащаба в Европа и второ след СССР в лагер на социалистическите страни е допълващо, че съществуват всички технически предпоставки за оказване на такава социалистическа помощ.

През 1956 г. на втория петгодишен панаир народното стопанство на ГДР ще осъществи нов изход. Предвижда се промишлената продукция да нараства средногодишно с 6,6 на сто, областта на машиностроителство ще се развива най-бързо, особено за преработка на материали. Само инструменталното машиностроение и в промишлеността, за събираща техника продукция ще се увеличи до 1960 г. с 200 на сто в сравнение с 1955 г. С това ще се създадат условия за увеличаване на износа на тази област. Много от най-добрите произведения на машиностроителството, както и на други промишленост, ще достигат международно качество равнище и се търсят главно в редица страни.

В търговската спогодба между НР България и Германската демократична република е предвидено взаимен стокообмен да се увеличи през тази година с 23 на сто. В съответствие с растящия обем на търговията, предвижда се и увеличението на износа в ГДР, което ще излезе при износ от 19,5 на сто, а при износа на хранителни и вкусови произведения като плодове, зеленчуци, картофи и потиснати изделия — на 86 на сто.

Изост на машини от ГДР на България ще нарасне с 64 на сто, а доставките на комплекси произведена съоръженията на 242 на сто. Доставките на ГДР на комплекси промишлени съоръжения на България ще се увеличат в рамките на дългосрочната търговска спогодба през 1960 г. спрямо 1957 г. с 622 на сто. Така например сега в народната продукция „Шметалвалгенбай“ в Десау съоръжава бано до Браун един нов автоматичен завод с годишен капацитет 3000 т. Освен това ГДР

на народностепствените предприятия. Например нарастването на външната търговия изисква разширяване на корабостроителницата, за да се строят повече и по-големи кораби, както за нашия собствен търговски флот, така и за флота на приетелските ни страни. От корабостроителното предприятие „Норту“ в Рощок произвеждат и новият кораб „Христо Ботев“ с 4300 т, който плава под българско знаме. Изост на товари и рибоварни корабни доставки забележителни размери. Ко-

работителните заводи в Рощок, Барнемарк, Вискар и Шраудон заводски, издигнати в товарни кораби до 10,000 т.

Германската демократична република поддържа с ГДР търговски отношения с повече от 100 страни. С 34 държави съществуват официални търговски съглашения, от тях 21 са международностепенни търговски спогодби. През миналата година нашата република увеличи стокообмена със социалистическите страни спрямо 1956 г. с 25,4 на сто, а с капиталистическите — с 23,7 на сто.

Недългият път от възпитателската дейност на ГДР е най-



Изглед от входа на промишлената изложба на ГДР в Кабрю

Селското стопанство на ГДР се развива в последните години успешно. Във връзка с нестарящото население на ГДР, в тази насока на външната търговия, благоприятното развитие на селското стопанство в ГДР не се прехватат през май т. г. и по-добрите остатъци от производствения купона. Предоставката за увеличаване на селскостопанската стока продукция в ГДР е социалистическото производство на селското стопанство. Понастоящем в ГДР съществуват 8,140 земеделски производствени кооперации, които стопанствуват около 50 на сто от използваемата площ на страната. 153 села са организирани изцяло в земеделски производствени кооперации. По-нататъшното социалистическо производство на селското стопанство ще продължи целенасочено и през следващата година.

В конгреса на Германската единна социалистическа партия, който се състои през юли т. г. в Берлин и на който ще участват делегации на промишлеността в ГДР, отколкото се предвиждаше в докладната спогодба за 1958 г. Германската демократична република ще достигне и надвие в производството на всички по-важни произведения. Германската република, съгласно на гласа от нарасеното Тръж между двете страни, ще увеличи производството на промишлеността в ГДР, отколкото се предвиждаше в докладната спогодба за 1958 г. Германската демократична република ще достигне и надвие в производството на всички по-важни произведения. Германската република, съгласно на гласа от нарасеното Тръж между двете страни, ще увеличи производството на промишлеността в ГДР, отколкото се предвиждаше в докладната спогодба за 1958 г.

Решенията на V конгреса на ГЕСП поставят големи и важни задачи пред нашите търговци на ГДР, които естествено не могат да се изолират от дейността

# Търговията между Германската демократична република и Народна република България

З. ИСБЕРНЕР  
Търговска съветник при Посолството на ГДР в София

В търговията между НР България и ГДР арко преминава тенденцията за непрекъснато увеличаване на стокообмена. Обемът на търговията между двете страни нараства занадничко бързо. През 1957 г. в сравнение с 1956 г. обемът на търговията е увеличен с 200 на сто. Това положително развитие е резултат от допълването се стопанска структура на двете страни, която дава възможност на ГДР, както и на нашето производство на машиностроителство, електротехниката и на финалните механика и оптика, да следват в големия степен процеса за индустриализацията на НРБ; от друга страна с увеличението доставките на суровини и металургични изделия, които НРБ подпомага нашата индустрия и допринася за повишаване на жизненото равнище на нашето население.

Днес ГДР има значителна металургична и стоманена индустрия, високо развито машиностроителство. За осъществяване на производството, особено на промишлеността, са необходими производствена на машина, съоръжения и комплекти инсталации за изградбата на промишлеността. ГДР стои на второ място сред социалистическите страни в износ на произведения на машиностроителството и допринася в голям размер за тяхното социалистическо изграждане.

Непрекъснато разширяване на стокообмена с НРБ ще продължи и през следващите години. Директората на VII конгреса на БКП за развитието на народното стопанство през третата петлетка предвижда през 1962 г. да се увеличи обемът на износа на машини, съоръжения и резервни части с 45% в сравнение с 1957 г., при което летът на износа на комплекти индустриални съоръжения ще се увеличи с 13% на 40%. При подписаната през м. юниар т. г. дългосрочна спогодба за периода 1958-1960 г. се взе под внимание необходимостта от такъв износ в НРБ. Така изост на комплекти индустриални съоръжения от ГДР на НРБ ще се повиши както следва:

1957	1958	1959	1960
100%	242%	303%	522%

През следващите години се предвиждат съществени доставки от ГДР: една брикетна фабрика, един целулозен завод, една текстилна фабрика, една инсталация за хлор-алкална-електроника, един химичен завод, един захарен завод, една инсталация за вакуумни материали, предмети за лампу и кампери т.н. Освен това с доставката на индустриални суровини и потребителни стоки, особено на химикали, торове, целулоза, моторни масла, велосипеди, радио-и фотографарти, музикални инструменти и др. ГДР и в състояние да подкрепят предвиденото в третата петлетка на НРБ развитие на промишлеността и селското стопанство и да допринесат за снабдяването на населението с висококачествени консумативни стоки.

Развитието на България от изостанала аграрна в индустриално-аграрна страна измени и структурата на българския износ. Ако днес в капиталистическата България износът на промишлеността произвеждани възлизава само на 4,5% от целия износ, то през 1957 г. този дял е повишен на 61,3%. ГДР има голям интерес в износа във все по-голям размер индустриални суровини, памуци, фабрични и готови стоки, като

Освен това се предвижда тези години да се склони спогодба между двете страни, съгласно която до 1970 г. значително да се увеличи изостът на ГДР в износа на машини и електрически изделия и електрически изделия на ГДР. Осигуряването за дълги срокове на плащането на такъв артикули дава възможност на НРБ значително да увеличи производството и

текстил, спортири, принаеждности, лодки, музикални инструменти, играчки за деца и др. и комплектно оборудване на заводите в ремонтна работилница.

Участието на ГДР в работилница Пловдивския панаир ще допринесе за по-нататъшното увеличаване търговията и връзките между НРБ и ГДР и ще даде възможност да се склони

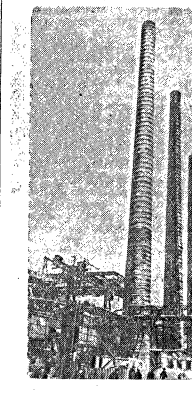

Металургичен завод „Риза“

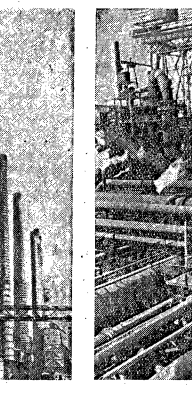

Част от един химически завод в ГДР

переработването на домати, грозде, праскови, ябълки, ягоди и др. От друга страна, предвиденото в третата петлетка на НРБ, че на тези стоки ще даде възможност на ГДР да задоволи в голям размер растящите нужди на населението.

Петти конгрес на ГЕСП поставя като централна задача на народното стопанство на ГДР да създаде необходимите предпоставки през 1961 г. за настъпване и надмиване на Западна Германия по отношение консуматива на глава от населението на най-важните хранителни и вкусови продукти, както и на промишлените потребителни стоки. Изпълнението на тази задача изисква съществено да се намали жизненото равнище на цяла Западна Европа и да се докаже, че социалистическата система превъзхожда капиталистическата.

Тези задачи поставят високи изисквания спрямо външната търговия на ГДР. През следващите години например вносът на някои важни стоки трябва да се увеличи както следва:

Земно масло с 25 милиона тона, т. е. пет пъти повече, отколкото през 1957 г.

Сурово желязо с над 400% повече, стомана с над 200%, мед с повече от 200%, цинк с 100%, целулоза с 200%, памучни прели с около 200%.

Освен това се предвижда вносът на значителни количества суровина плодове, растителни масла и масложивни семена. Това дава нагледна представа в какъв размер ще се разшири външната търговия през следващите години. На тази база значителен дял от вноса може да се осигури чрез по-тежките изисквания за доставки и от НРБ.

## УСПЕХИ В РАЗВИТИЕТО НА ПОЛСКОТО НАРОДНО СТОПАНСТВО

(Продължение от 4 стр.)

на суровини и машини за попълване машинния парк. Бързото нарастване на потребностите за населението също допринася за увеличаване на вноса на потребителни стоки. Благоприятно на това в 1957 г. показват високи доставки на ГДР от 4974 млн. рубли, 138% спрямо равнището в 1956 г.

Как се очертават сега по-нататъшните перспективи на нашата външна търговия и предпоставките за нейното развитие?

Вследствие бързото развитие на промишленото производство и големия обем на подобренията в износ на селскостопанското производство от Полша се изясняват все по-ясно бързи изходи и групи стоки. За развитието на износа се установяват следната гравитация по важност: възлища, машини и комплекти промишлени съоръжения, и фабрично-заводска промишленост, както и селскостопански произведения.

Възгласната промяна в билианса най-важните полски експортни продукти. През периода 1955-1960 г. ще бъдат изнесени около 20 млн. т. Полската машиностроителна промишленост има растящи изходи за внос. Полските износители, като и железни изделия, материали запалка също достигнаха в общата стойност на износа. Съизмерено била послужителни значителни успехи в износа на корабите. Сега Полша е главната страна на социалистическата партия, която изнася кораби в ГДР, в това се касе до други стокови групи, сега Полша е в състояние да изнася конкурентноспособни машини и съоръжения, и преди всичко инструментални машини. Предвижда се изостът на машини да нарасне спрямо 1955 г. 183%.

Расте роменото на Полша също и като износителя на комплекти промишлени съоръжения, като заводни фабрики, крупни каменни инсталации, фабрики за железобетонни материали, химически заводи и инсталации, комплекти съоръжения селскостопанска и други обекти. Изостът на тези комплекти промишлени съоръжения ще се увеличи около 30 пъти в сравнение с 1955 г.

де възможност да се склони значителни договори за внос и износ за 1959 г. и за следващата година. Освен това Пловдивският панаир ще открие възможност да се установи взаимен разширя полски допринос с износителите и посетителите от голям брой страни, в това ще бъде важен принос в развитието на връзките и отношенията между народите.

Целият досегашен опит потвърждава, че по-нататъшното развитие на Полша и България зависи от разширяването на социалистическото сътрудничество, като се създават условия за разширяване на социалистическия лагер, представящи висока форма на международно сътрудничество. Българският народ трябва да припне силно в основата на цялата така благоприятна дейност на Съвета за икономическа взаимопомощ.

Като всички други социалистически съоръжения, и фабрично-заводска промишленост, както и селскостопански произведения, в Полша се изясняват все по-ясно бързи изходи и групи стоки. За развитието на износа се установяват следната гравитация по важност: възлища, машини и комплекти промишлени съоръжения, и фабрично-заводска промишленост, както и селскостопански произведения.

Вследствие бързото развитие на промишленото производство и големия обем на подобренията в износ на селскостопанското производство от Полша се изясняват все по-ясно бързи изходи и групи стоки. За развитието на износа се установяват следната гравитация по важност: възлища, машини и комплекти промишлени съоръжения, и фабрично-заводска промишленост, както и селскостопански произведения.

Възгласната промяна в билианса най-важните полски експортни продукти. През периода 1955-1960 г. ще бъдат изнесени около 20 млн. т. Полската машиностроителна промишленост има растящи изходи за внос. Полските износители, като и железни изделия, материали запалка също достигнаха в общата стойност на износа. Съизмерено била послужителни значителни успехи в износа на корабите. Сега Полша е главната страна на социалистическата партия, която изнася кораби в ГДР, в това се касе до други стокови групи, сега Полша е в състояние да изнася конкурентноспособни машини и съоръжения, и преди всичко инструментални машини. Предвижда се изостът на машини да нарасне спрямо 1955 г. 183%.

Расте роменото на Полша също и като износителя на комплекти промишлени съоръжения, като заводни фабрики, крупни каменни инсталации, фабрики за железобетонни материали, химически заводи и инсталации, комплекти съоръжения селскостопанска и други обекти. Изостът на тези комплекти промишлени съоръжения ще се увеличи около 30 пъти в сравнение с 1955 г.

Възгласната промяна в билианса най-важните полски експортни продукти. През периода 1955-1960 г. ще бъдат изнесени около 20 млн. т. Полската машиностроителна промишленост има растящи изходи за внос. Полските износители, като и железни изделия, материали запалка също достигнаха в общата стойност на износа. Съизмерено била послужителни значителни успехи в износа на корабите. Сега Полша е главната страна на социалистическата партия, която изнася кораби в ГДР, в това се касе до други стокови групи, сега Полша е в състояние да изнася конкурентноспособни машини и съоръжения, и преди всичко инструментални машини. Предвижда се изостът на машини да нарасне спрямо 1955 г. 183%.

Расте роменото на Полша също и като износителя на комплекти промишлени съоръжения, като заводни фабрики, крупни каменни инсталации, фабрики за железобетонни материали, химически заводи и инсталации, комплекти съоръжения селскостопанска и други обекти. Изостът на тези комплекти промишлени съоръжения ще се увеличи около 30 пъти в сравнение с 1955 г.



# УЧАСТИЕТО НА НР КИТАЙ НА ПЛОВДИВСКИЯ ПАНАИР

Ди ЦАО-ДИН  
зам.-председател на Китайската народна република за съдействие на международната търговия

През последните години страните от социалистическия лагер, имено със Съветския съюз, въз основа на



Председателят на Китайската народна република Мiao Цю-ди разглежда първата шестмесечна кола наречена „Източен вятър“

взаимния обмен, взаимомощ и сътрудничество, напредвайки голямо крачка напред в областта на производството и строителството, на промишлеността и селското стопанство, в областта на науката и техниката. Народите на тези страни с пълна увереност върват по пътя към комунизма. Техниката живее и се развива. При тази обстановка Пловдивският международен панаир през тази година има важно значение. Той показва нагледно новото в творчеството и постиженията на трудещите се от страните на социалистическия лагер, доказва изградените предимства на социалистическия строй, което още повече ще укрепи икономическата взаимомощ и сътрудничество между страните от социалистическия лагер и ще съдейства за развитието на мирната търговия между всички страни в света.

През последните години се установи още по-тесна връзка между китайския и българския народ. Укрепващата взаимна помощ и сътрудничество в областта на икономиката и търговията, в науката и техниката. От 1952 г. Китай и България сключват всяка година договори за стокообмен и плащания. С всяка минава година обемът на стокообмена между двете страни се увеличава. Така, в 1956 г. той нараства 2.5 пъти в сравнение с 1952 г., а в 1957 г. се нараства още повече. Няма съмнение, че непрекъснатото развитие на социалистическото стопанство и обикнат подем на народното стопанство на двете страни ще създадат още по-благоприятни условия за възобновяване на икономическото сътрудничество между тях. Ние се радваме много като виждаме, че българският народ, ръководен от Българската комунистическа партия, успешно промества социалистическото стопанство и постига забележителни успехи. Голямо развитие получава промишлеността и селското стопанство. Непрекъснато се повишава равнището на живота на народа. Всяко голямо развитие и въздушаване китайския народ.

Китайският народ, както и българският, строи социализма с пълна инициатива и ентузиазъм. Създаването на новите предприятия за развитие на народното стопанство през 1957 г., той рязко през тази година в периода на втората петлетка. Направленията от генералната линия на

Китайската автомобилна промишленост са конструирани и изпробвани новите петтонни камиони с бензинов мотор, петтонни газетираторни камиони, петместни, леки коли, самосвали „СА-40“, петтонни камиони „СА-10“, универсални камиони „СА-80“ — може да бъде използван по желание като трактор или като камион, десеттонни камиони „СА-50“.

Петместната лека кола „Хелия“ („Мир“), производствена на Тяньцзинския автомобилен завод, е снабдена с радиоприемник и климатична инсталация. Мощността на 4-цилиндровия двигател на колата е 55 конски сили, а максималната скорост 110 километра в час. Тя е и икономична, на 100 км изразходва около 8 л. бензин.

Лежката кола „Дуифан“ („Източен вятър“) се произвежда в средата на май т. г. от пловдивския граждански автомобил завод, намиращ се в Северозападния Китай.

Сериенно производство на граждански самолети в НР Китай

Бързо се увеличава производството на велосипеди

Проблеми на кладенеца за петрол в Керал

страните от социалистическия лагер начело със Съветския съюз, и не можем действително да преценим напредка на страната за кратък срок в социалистическия лагер със съвременна селско стопанство, със съвременна наука и култура.

На тазигодишния Пловдивски международен панаир нашите скъпи български приятели ще видят в китайския павилион разнообразни експонати, като: преливащи металургични машини от средни и малки типове, енергетически машини, различни материали за телеграфни и телефонни съобщения, текстилни машини, медицински прибори и инструменти, стоки за ширпотреба, културни и спортни пособия, копришени, вълнени, памучни тъкани. Освен това ще бъдат изложени и селскостопански продукти, промишлени стоки, местни и занаятчийски художествени изделия.

Всичко това е резултат на усърдния труд на китайския народ и опитите отговора и работата понашване на техническото равнище на производството на нашата страна и големия напредък в строителството на социализма.

Ние сме уверени, че този панаир ще съдейства още повече

годишното производство на стомана през 1957 г. бе 5,240 милиона т., а през 1958 г. ще се увеличи два пъти, т. е. ще достигне по-малко, decât наш народ разчита с изострян интереса в строителството, на социализма. На фронта на икономиката в про-

Китай са построени нови газемни заводи

## НОВИ МАРКИ КИТАЙСКИ АВТОМОБИЛИ

Та е шестмата и има красива аеродинамична форма. Чувствителен механизмирен завод и първият Пекински завод за автомобилни части, сущака в производството още два типа леки коли.

## Сериенно производство на граждански самолети в НР Китай

След като бяха успешно извършени пробните летания първите самолети, предназначени за граждански авиация, пристъпено в края на март 1958 г. към серийно производство. Новите самолети тип „АН-2“ се отличават със своята

## Бързо се увеличава производството на велосипеди

Народна република Китай сие поставя за задача през следващите две години да достигне и да надмине Англия по производството на велосипеди, като произведат по-малко от 10 милиона на английски. В изпълнение на тази задача, производството на

# Икономиката на Корея и развитието на икономическото сътрудничество между Корея и България

Ким Че Сон  
зам.-министър на външната и външната търговия на Кореяската народнодемократична република

Корея и България са братски страни, и обединени в могъщото социалистическо семейство, основано върху взаимната вяра и братски отношения. Отношенията на икономическо сътрудничество и дружба между двете страни от ден се укрепват и развиват.

Икономическото сътрудничество особено укрепило и се развило през периода на отечествена война на корейския народ против 16 чуждестранни икономически, икономически и политически империалисти.

Неизменно верният напредък на българския народ побрза да окаже материална и морална помощ и подкрепа на корейския народ за защита на свободата и независимостта на своята родина.

След тригодишната жестока война, когато пред корейския народ се постави задачата да възстанови икономиката на разрушеното, да стабилизира икономиката на народа, братският български народ на два пъти ни оказва помощ от огромно значение.

През последните години стокообменът все повече се разширява. Общата стойност на външната търговия между двете страни през 1957 г. се увеличи в сравнение с 1956 г. 4 пъти. Според годишния спогодба Корея доставя на България главно желязо и черни метали, нематални руди и копришени тъкани, а внос от България желязо, мед, алуминий и др. През 1958 г. ние доставяме на България химически продукти и земеделски култури. Увеличила се значително и вносът на животински стоки. Особено голяма роля играе посещението на българската правителствена делегация начело с заместник-председателя Др. Антон Югов за укрепване дружбата между двете страни, а подписаната многостранна спогоднина за широк обмен и увеличаване на стокообмена между тях.

Трудещите се в нашата родина водят героична борба за изпълнение и преизпълнение на петгодишния план — първата петлетка в историята на нашата родина.

Действително, първият петгодишен петлетка върхува голям период на бурно развитие на Корея. Корея за изпълнението на първия петгодишен план за развитие на народното стопанство и икономиката на народа, братският български народ на два пъти ни оказва помощ от огромно значение.

През периода на първия петгодишен план, укрепвайки основата на социалистическата индустрия, ние се разширило икономическото производство за храната, основно се се разширил въпросът за облеклото и жилището, което ни дава възможност да изградим икономическата и културното равнище на нашия народ значително, че се повиши.

За да осъществим тези основни задачи, необходимо е да положим всички усилия за изпълнението на безукосно правящата икономическа политика на Кореяската народна партия за развитието на икономиката на нашата родина, а паралелно с нея за развитието на леката промишленост и селското стопанство.

За този период обхваща производствата на промишлеността на нашата страна, че се увеличи в сравнение с 1956 г. 2,9 пъти, като производствата през 1961 г. ще надмине производствата за целия период 1951-1956 г.

През 1961 г. производството на средства за производство ще заемат около 61,3% от общата промишлена продукция, което ни дава възможност да изградим икономическото производство всякакви нужди от тежки или леки машини и съоръжения, както и всякакви резервни части, и включение на специалните машини за изграждане на велосипеди.

През периода на първия петгодишен план ще реализира голям

разпределение на труда в социалистическия лагер.

Корея е богата със златни, сребърни, медни, оловни, никелни и други руди и разполага с достатъчни съоръжения за изпалнението.

Химическата индустрия също така има благоприятни условия за по-нататъшно развитие. Към края на първия петгодишен план тя ще произведе повече от 2,000,000 т. химически горива и голямо количество земеделски препарати.

Кореяската трудова партия обръща сериозно внимание и на развитието на хранителната промишленост и селското стопанство.



Ким Че Сон

напредък селското стопанство. Сега вече 38,6% от всички селскостопански стопанства са обединени в земеделски кооперативни стопанства.

Завършилия колективизацията на селското стопанство, Кореяската трудова партия и правителството провеждат енергични мероприятия за укрепването на икономическото сътрудничество между двете страни.

Постепенно на България, укрепяйки и областта на икономиката, и особено успехите и опитът в земеделието и хранителната промишленост, са от особена полза за нас.

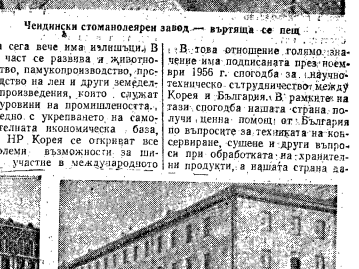

Чендзински стоманолесен завод — въртима се пещ

В това отношение голямо значение има подписаната през юни 1956 г. спогодба за взаимно-техническото сътрудничество между Корея и България. В рамките на тази спогодба нашата страна получава ценна помощ от България при извършване на техниката на консервиране, сушене и други въпроси при обработката на хранителни продукти, а нашата страна да-

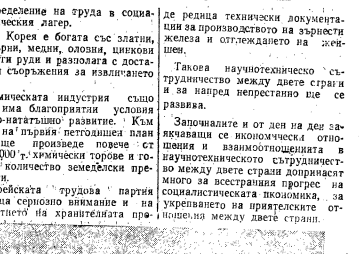

Клуб на работниците от текстилната фабрика в Пенянг

де редица технически документи за производството на зърнести желязи и отлеждаването на желязо.

Такова научно-техническо сътрудничество между двете страни и напред неспрестано ще се развива.

Започналите от ден на ден увеличаване се икономически отношения и взаимностопанствата в научно-техническото сътрудничество между двете страни допринасят много за ускоряването на социалистическата промишленост, за укрепването на приятелските отношения между двете страни.

Част от завода за химически торове в Хинан

# Медицинската промишленост на XVIII Пловдивски мострен панаир

Д-р ТОДОР КОСЕВКОВ

началник управление „Медицинска промишленост“

На XVIII м. панаир в Пловдив медицинската промишленост показва нагледно своите постижения. Посетителите на панаира ще се възползват с изложбените лекарства, апарати и хирургически инструменти и ще добият по-пълна представа за реста на промишлеността и за респективните възможности на занаята.

В павилиона на Министерството на народното здраве и социалните грижи прави впечатление големият скок в производството на сложни висококачествени медицински лекарства както от групата на антибиотиките, така и на антиинфективните. В предната част на павилиона са изложени лекарствата, получени чрез химическите амалфации (пиримидин), витамини, новинки, антициприн и др.

На Пловдивски мострен панаир са изложени нови подобрени модели на хирургически инструменти, операционни маси, в които е отразен стремежът на работниците да дават висококачествена продукция. За първи път са изложени нови модели сиринжи, „Ренор“ които са с клинически изпитания. Буталата са от нержавяваща стоманата и дават много малък коефициент на разширение. С извършването на този вид сиринжии в производството ще се реши въпросът за събиращието на разширяване на буталата с цилиндри.

Особено е разширен асортиментът на таблетната продукция и е подобрята опаковката на таблетките. Ботавата на нашата страна от минерални води и успехите в тяхната експлоатация са отразени

в Пловдивски мострен панаирството и увеличаване добитите на месо.

За лечение на ревматизма и средно-сложните заболявания освен досега произвежданите лекарства медицинската промишленост ще произведе през третата петлетка като: иригатори, бурканчици, онестети и добри лежарни, дигитални препарати, лекарства на базата на салмициамид, лекарства на базата на гликозидите от водно-меркало, антиспазмолитични с дилатирани подобно действие, лекарства, тонизиращи сърдечния мускул, и релаксанти.

В областта на ранковите заболявания ще продължат проучванията за някои лекарства на базата на колагени, които се прилагат при лечението на кожния рак.

## ОФИЦИАЛЕН КУРС ЗА ЧУЖДЕСТРАННИТЕ ВАЛУТИ В ПРЕДИКАТЪМ ТАХ ЗА НЕГЪРОВСКИ ПАНИАНИ

За усъвременяване на чуждестранните посетители на XVIII международен мострен панаир в Пловдив понастоящем официалния курс на 28 чужди валути по отношение на лева.

Чужда валута	курс в лева	премия
100 Австрийски шилинг	13,60	10,46
100 Албански леки	19,04	7,21
100 Английска лира	19,04	6,51
100 Аржентински лева	13,60	5,44
100 Български франка	2,21	0,58
1000 Долга Демократична република Виетнам	18,58	7,09
100 Грцки дракма	143,31	54,52
1 Либа на Египетския район на ОАР	24,24	6,50
100 Индийски рупии	1,09	0,43
100 Италнянски лира	7,09	2,83
1 Канадски долар	34,27	19,4
100 Катарска оман	214,00	83,36
100 Лавански лира	306	76,50
100 Марка Германска демократична република	161,90	64,76
100 Марка Германска федерална република	173	21,58
100 Полски злот	170	81
100 Румънски леи	195,50	78,20
100 Сръбски рубли	249,54	61,00
100 Лира на Туркския район на ОАР	57,97	21,4
100 Турски лири	2,14	0,20
100 Унгарски форинта	1,62	0,63
100 Финландски марк	131,27	16,20
100 Франкски франци	158,71	63,48
100 Чехословашки крони	6,80	2,72
100 Швейцарски франка	2,27	0,11
100 Югославски динари	2,27	0,11

## ДЪРЖАВНИЯТ ЗАСТРАХОВАТЕЛЕН ИНСТИТУТ И ВЪЗНОВОТО ТЪРГОВСКИЯТ ОБМЕН

РАЙЧО ДАСКАЛОВ

Едно от първите големи стопански мероприятия на нашата народно-демократична държава след 9. IX. 1944 г. се монепализирането на застрахователния пазар, което е било необходимо при социалистическата обнова на Кралство България и „Критична на Готсале“ програмата.

Поряди особено важността на икономическото застраховане, съгласно Закона за застраховане на имуществата, вляк левия и кооперативния икономически механизъм, който се застраховат в допълнително. Но в по-малко обемна част се застраховат в застраховане на имуществата на опитни лица, такава е частта от застраховането, както и тези, които не подлежат на малък застраховане.

На добротелни принципи в изграждането на транспортния застрахователен институт, Историата ни показва, че в различни форми тя отдавна е съществувала в международния търговски обмен, а в наши дни в наше време широко разпространение, отговарящо на огромния материален стопански обмен.

Стоките, предмете на външнотърговския обмен, се застраховат срещу евентуалните рискове в своята експедиция и случайността, която настъпва по време на времето за транспорта или престоя им. Това създава условия за извършване на застраховане, което е особено необходимо международната търговия. Затова там много транспорта застраховане се извършва като необходимост.

На базата на премирствеността и ползувайки опита и подкрепата на застрахователния институт от братските страни, Държавният застрахователен институт провежда редица мерки за развитие и укрепване на транспортния застрахователен институт, който е особено важно в нашата страна, защото е особено важно в нашата страна, защото е особено важно в нашата страна.

## Някои данни за международните панаири

В много държави на света по-рано или по-късно се провеждат панаири, които са от голямо значение, други — от малко значение. Една част от тях — на Пловдивският, на международните панаири, които са от голямо значение, други — от малко значение. Една част от тях — на Пловдивският, на международните панаири, които са от голямо значение, други — от малко значение.

### ДЪРЖАВА И ГРАД

ДЪРЖАВА И ГРАД	ХАРАКТЕР НА ПАНИАРА	ДАТА НА ПАНИАРА
АВСТРАЛИЯ — Сидней	Техническа изложба	14 до 20 юли
АВСТРИЯ — Дорбачин	Мострен текстилна изложба	1 до 10 август
— Виена	Есенна международна изложба	1 до 14 септември
— Грац	Търговско изложение	27 до 31 август
АФГАНИСТАН — Кабул	Универсална изложба	23. VIII до 1. IX
БЕЛГИЯ — Брюксел	Универсална изложба	17. IV до 19. X
— Ганд	Специална изложба	13 до 28. IX
— Шарлорота	Специална изложба	13 до 28. IX
— Брюксел	Специална изложба	13 до 28. IX
БЪЛГАРИЯ — Пловдив	Универсална изложба	25. X до 9. XI
ВЕЛГАРИЯ — Мадрид	Международна изложба	14 до 28. IX
— Лондон	Изложба на текстилна машина	19 до 28. X
— Лондон	Хранителна изложба	28. VIII до 11. IX
— Лондон	Изложба на товари превозни средства	25. IX до 4. X
— Лондон	Изложба на часовници и бижутерия	29. IX до 3. X
— Лондон	Изложба на обувки и кожени изделия	29. IX до 3. X
— Лондон	Изложба на мебел за преси пловдив и занемия	7 до 9. X
— Лондон	Автомобилна изложба	22. X до 1. XI
— Лондон	Изложба на мода	17 до 21. XI
— Лондон	I конгрес — изложба на електронни сметачни машини	3. XII до 10. I
— Лондон	Морска изложба	21. XII до 10. I
— Лондон	Международен мострен панаир есен	27 до 14. IX
— Лондон	Международен мострен панаир пролет	27 до 14. IX
ГДР — Лайпциг	Конгрес и изложба на мъжката мода	24 до 26. VIII
— Лайпциг	Изложба на дамски прибори и киникетерия	5 до 8. IX
— Лайпциг	Изложба на фото и кино	27. IX до 5. X
— Лайпциг	Хранителна и сладкарска изложба	28. VIII до 7. IX
— Лайпциг	Изложба на текстил и облекло	20 до 21. IX
— Лайпциг	Изложба на кожени изделия	6 до 11. IX
— Лайпциг	Есенна изложба	19 до 11. IX
— Лайпциг	Изложба на фармацевтични артикули	19 до 11. IX
— Лайпциг	Изложба на книгата	25 до 30. IX
— Лайпциг	Изложба на велосипеди и мотоциклети	21 до 27. IX
— Лайпциг	Седмична на мода и дамското облекло	23 до 28. IX
— Лайпциг	Международен панаир на пластични изделия	17 до 25. X
— Лайпциг	Изложба на хранителни и колониални стоки	25. IX до 5. X
— Лайпциг	Международен мострен панаир	7 до 28. IX
— Лайпциг	Панаир за дамски прибори и консумативи	10 до 28. IX
— Лайпциг	Селскостопански и промишлен панаир	29. VIII до 5. X
— Лайпциг	Изложба на сурово	6 до 21. IX
— Лайпциг	Изложба на велосипеди и мотоциклети	1 до 27. IX
— Лайпциг	Панаир на лумак, изкуствена вълна и текстил	29. XI до 9. XII
— Лайпциг	Изложба на техника и пластични материали	27. IX до 7. X
— Лайпциг	Изложба на трактори	1 до 14. IX
— Лайпциг	Изложба на облекло	5 до 16. XI
— Лайпциг	Автомобилна изложба	12 до 18. X
— Лайпциг	Панаир на етаж добитък	12 до 20. X
— Лайпциг	Изложба на химическата промишленост	19. VII до 10. VIII
— Лайпциг	Изложба на текстилна промишленост	19 до 24. IX
— Лайпциг	Изложба на сладкарството	3 до 6. VIII
— Лайпциг	Изложба на конфекционна изложба	10 до 14. VIII
— Лайпциг	Изложба на подаръци	24 до 27. IX
— Лайпциг	Изложба на козметика	24 до 27. IX
— Лайпциг	Конгрес и изложба на автоматични инструменти	15 до 19. IX
— Лайпциг	Техническа изложба	6 до 10. IX
— Лайпциг	Международен мострен панаир	1 до 30. IX
— Лайпциг	Международен панаир	18. X до 2. XI
— Лайпциг	Селскостопански изложба	20. VIII до 20. IX
— Лайпциг	Изложба на сурово и материали на хим. промишленост	12 до 28. IX
— Лайпциг	Изложба на машини за химическа, хранителна и фармацевтическа промишленост	2 до 11. IX
— Лайпциг	Изложба на електронни машини	10 до 18. X
— Лайпциг	Автомобилна изложба	21 до 28. IV, 59 г.
— Лайпциг	Изложба по атомната енергия	30. VIII до 14. IX
— Лайпциг	Национален панаир	1 до 14. IX
— Лайпциг	Техническа изложба	13 до 20. VII
— Лайпциг	Международен есенен панаир	28. VIII до 2. IX
— Лайпциг	Международен мострен панаир	12 до 27. IV
— Лайпциг	Международен мострен панаир	5 до 22. IV
— Лайпциг	Изложба на текстилна машина	10 до 18. X
— Лайпциг	Автомобилна изложба	21 до 28. IV, 59 г.
— Лайпциг	Изложба по атомната енергия	30. VIII до 14. IX
— Лайпциг	Национален панаир	1 до 14. IX
— Лайпциг	Техническа изложба	13 до 20. VII
— Лайпциг	Международен есенен панаир	28. VIII до 2. IX
— Лайпциг	Международен мострен панаир	12 до 27. IV
— Лайпциг	Международен мострен панаир	5 до 22. IV
— Лайпциг	Изложба на текстилна машина	10 до 18. X
— Лайпциг	Автомобилна изложба	21 до 28. IV, 59 г.
— Лайпциг	Изложба по атомната енергия	30. VIII до 14. IX
— Лайпциг	Национален панаир	1 до 14. IX
— Лайпциг	Техническа изложба	13 до 20. VII
— Лайпциг	Международен есенен панаир	28. VIII до 2. IX
— Лайпциг	Международен мострен панаир	12 до 27. IV
— Лайпциг	Международен мострен панаир	5 до 22. IV

## В Пенцилински завод

В павилиона на минералните води, Младите створения, с които се обработва водопроводната пречиствателна установка на работниците на нашите минерални води дават възможност за разширяване на производството и отбавя широко използване на водата за медицински цели.

Постигнатите успехи в медицинската промишленост могат да бъдат използвани за разширяване на производството и отбавя широко използване на водата за медицински цели.

## В борбата срещу туберкулоза

Медицинската промишленост в борбата срещу туберкулоза, медицинската промишленост в борбата срещу туберкулоза, медицинската промишленост в борбата срещу туберкулоза, медицинската промишленост в борбата срещу туберкулоза.

## В борбата срещу туберкулоза

Медицинската промишленост в борбата срещу туберкулоза, медицинската промишленост в борбата срещу туберкулоза, медицинската промишленост в борбата срещу туберкулоза, медицинската промишленост в борбата срещу туберкулоза.

## В борбата срещу туберкулоза

Медицинската промишленост в борбата срещу туберкулоза, медицинската промишленост в борбата срещу туберкулоза, медицинската промишленост в борбата срещу туберкулоза, медицинската промишленост в борбата срещу туберкулоза.

## В борбата срещу туберкулоза

Медицинската промишленост в борбата срещу туберкулоза, медицинската промишленост в борбата срещу туберкулоза, медицинската промишленост в борбата срещу туберкулоза, медицинската промишленост в борбата срещу туберкулоза.

## В борбата срещу туберкулоза

Медицинската промишленост в борбата срещу туберкулоза, медицинската промишленост в борбата срещу туберкулоза, медицинската промишленост в борбата срещу туберкулоза, медицинската промишленост в борбата срещу туберкулоза.

## В борбата срещу туберкулоза

Медицинската промишленост в борбата срещу туберкулоза, медицинската промишленост в борбата срещу туберкулоза, медицинската промишленост в борбата срещу туберкулоза, медицинската промишленост в борбата срещу туберкулоза.



В Пенцилински завод

В борбата срещу туберкулоза, медицинската промишленост в борбата срещу туберкулоза, медицинската промишленост в борбата срещу туберкулоза, медицинската промишленост в борбата срещу туберкулоза.

## В борбата срещу туберкулоза

Медицинската промишленост в борбата срещу туберкулоза, медицинската промишленост в борбата срещу туберкулоза, медицинската промишленост в борбата срещу туберкулоза, медицинската промишленост в борбата срещу туберкулоза.

## В борбата срещу туберкулоза

Медицинската промишленост в борбата срещу туберкулоза, медицинската промишленост в борбата срещу туберкулоза, медицинската промишленост в борбата срещу туберкулоза, медицинската промишленост в борбата срещу туберкулоза.

## В борбата срещу туберкулоза

Медицинската промишленост в борбата срещу туберкулоза, медицинската промишленост в борбата срещу туберкулоза, медицинската промишленост в борбата срещу туберкулоза, медицинската промишленост в борбата срещу туберкулоза.

## В борбата срещу туберкулоза

Медицинската промишленост в борбата срещу туберкулоза, медицинската промишленост в борбата срещу туберкулоза, медицинската промишленост в борбата срещу туберкулоза, медицинската промишленост в борбата срещу туберкулоза.

## В борбата срещу туберкулоза

Медицинската промишленост в борбата срещу туберкулоза, медицинската промишленост в борбата срещу туберкулоза, медицинската промишленост в борбата срещу туберкулоза, медицинската промишленост в борбата срещу туберкулоза.

# БЪЛГАРСКОТО СЕЛСКО СТОПАНСТВО ДЕМОНСТРИРА СВОИТЕ УСПЕХИ И СВОЯТА РАСТЯЩА ЕКСПОРТНА СПОСОБНОСТ

ДИМИТР ЮРКОВ  
Зам.-министър на земеделието и горите

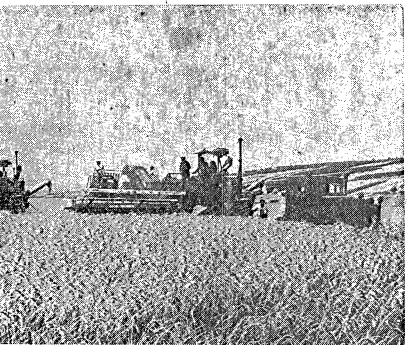

Мощни комбайни прибират златното зърно

Както другите отрасли на народното стопанство, така и селското стопанство в България след 9 IX 1944 г. е венево блестящо победо, Спечелена е беша великата битка за изградването на социализма в село.

Сета социалистическият сектор в народното стопанство дава 98% от общата промишлена продукция и около 87% от селскостопанската продукция.

Общото селскостопанско производство е вярвено в стойностно изражение от 37,150,000,000 лв. през 1939 г. на 47,000,000,000 лв. през 1957 г., в резултат на което материалното и културното благосъстояние на кооператорите неспреставно се повишава.

Възраждането на трудовете от 7,15 лв. средно за цялата страна през 1954 г. достигна до 17,47 лв. през 1957 г., като в отделни села то е над 40 лева.

Сета в нашата страна има 3156 ТКЗС, в които е включена 92,6% от обработваемата земя, при среден размер на едно ТКЗС 13,150 дка.

Успехите на нашето социалистическо селско стопанство се демонстрират на XVIII международен митинг панав в гр. Пловдив. Тук в двата дни е експонирала победата на социалистическия строй в нашето село и каквато огромна възможности разкрива той за него.

1950 г. на 1000 дка са произведени 43,000 кг зърнени култури, а през 1957 г. — 128,000 кг; месо в животно — 657 кг за 1950 г. и 7,900 кг за 1957 г.; мляко — 5,715 кг и съответно 16,646 кг, а яйца от 5,387 на 19,636 бр. и т. н.

Теза успеха се дължат и на това, че в нашето кооперативно селско стопанство все по-правилно се смятат различните отрасли, развират се по-големи отглеждания и по-таква начин се осигурява по-пълното използване на съществуващите стопански, икономически и трудови ресурси, увеличават се добитите от селскостопанските култури.

Значителни успехи постигнала и социалистическото животновъдство. Броят на едрия рогат добитък в ТКЗС през 1957 г. в сравнение с 1952 г. се е увеличил 133%, а само на крави — 130%. Млекодаване от фуражна крава за същия период се е увеличило общо за страната с 210,5%, а за ТКЗС — с 280%. На 100 дка стопанствена площ произведена на мляко се е увеличила с 205%.

Успехи са постигнати и в развирването на овцевъдството, свиневадството и птицевъдството. Благодарение на тези успехи производството на животински продукти в селското стопанство през 1957 г. на глава население е било: зърно-хлебни — 830 кг, месо — 197 кг, захар — 15,3 кг, яйца — 48 кг, яйца — 11 кг, грозде — 75 кг, тютюн — 97 кг и т. н., и с това нашата страна се нарежда на едно от първите места в Европа по произведени на глава от населението.

Нашите поведени и климатични условия са благоприятни за отглеждането на селскостопанските култури. Освен зърно-хлебните и зърно-фуражните култури, отглеждат се и овощни, плодови, ягоди, мента, роза, люляк и овощите градини.

Теза благоприятни условия, съчетани с вековния опит и голямото майсторство на нашите селски кооператори, са разкрили огромните възможности за получаване на високи добиви и качества на селскостопанската продукция. В панавиата палата на селското стопанство са показани снимки на най-добрият производител на мляко в ТКЗС Курново Колежко. В панавиата палата на селското стопанство са показани снимки на най-добрият производител на мляко в ТКЗС Курново Колежко. В панавиата палата на селското стопанство са показани снимки на най-добрият производител на мляко в ТКЗС Курново Колежко.

Полновете площи се увеличили от 357,000 дка през 1939 г. до 4,200,000 дка през 1957 г. До края на 1957 г. в ТКЗС са изградени 392 малки елктри, 885 водоема, 838 помпени станции и други съоръжения, с които се напояват над 4,000,000 дка площи. Все повече се увеличават и употребата на минерални торове. Така например на 1 дка обработваема площ през 1939 г. са употребени 0,855 кг минерални торове, през 1952 г. — 1,150 кг, а през 1957 г. — 7,400 кг.

Средните добиви и обхвата продукция за по-важните селскостопански култури се увеличават така:

	1939 г. сред. доб.	1957 г. сред. доб.	Процентно увеличение през 1957 г. в сравнение с 1939 г.
Пшеница	131	164,4	119,9
Паренца	135,9	190,8	138,5
Спалоченел	96	111,2	115,8
Памук	9,9	11,2	113,1
Тютюн оризактив	95,6	81,1	81,6
Захарно цвекло	1767	2280	1290
Домати	2049	2408	1175,2
Зеленчуци	1187	1332	1121
Ябълки	797	1502	187,2

кар: Неделя Николова от ТКЗС гр. Разног Конаре, Пловдивско, получава от 10 дка по 4,600 кг разноразни домати до 15 юли; Или Горанов — тракторист в ТКЗС с. Дебелт, Бургаско, Парашкев Гауларов — тракторист в МТС с. Девол, Свищовско, Петър Панаев — свиневодач от ТКЗС с. Дебелт, Бургаско, Димитър Станчев Бинев — свиневодач от ТКЗС с. Пирне, Айтоско, получават от 1 свиневадство по 28,7 прасета и др.

Високите добиви и качествена продукция осигуряват на нашата страна не само необходимата растителна и животинска продукция за консумация и за задоволяване нуждите на промишлеността от суровини, но и за износ. Външният пазар понава българските домати, ягоди, грозде, овомо, конекви, семена, розово масло и др. Качеството на нашата продукция е високо.

Българските домати имат изключително приятен и сладък вкус, не се изкуват през време на транспортния скоростен са могат да се изнасят в началото на лятото. 100 г пряска домати съдържат метамали в милиграмни: А — 1,6; В1 — 0,70; В2 0,80; С — 20 — 40.

Ако направим сравнение между 1939 г. и 1957 г. ще видим, че болниците в селата са се увеличили от 4 на 270, детски ясли през 1939 г. не е имало нито една, а сета — 570, електрифицираните села са 638, селските 3,381, радиоизбирани — през 1939 г. нито едно, сета — 1,546, водоснабдени до 1944 г. — 955, а сета 1754.

Но развитието на нашето селско стопанство няма да спре до тук. Пред него се развират преобразителни работи, направени в държавните на VII конгрес на Българската комунистическа партия.

Предвидена се общият обем на селскостопанската продукция през 1962 г. да се увеличи с около 85% в сравнение с 1957 г. на общия обем на зърно-хлебните култури се увеличи с 125%, на зърно-фуражните с 134%, на зеленчуковите с 127%, на сета с 413%, на оризактивата тютюн — с 10%, на оматаната памук — с 30%, на захарното цвекло — с 131%, на тютюна — с 6% и т. н.

Площта на трайните насаждения е 4,8% от обработваемата земя през 1951 г. и 6,1% през 1957 г. За изпълнението на тази грандиозна програма са предвидени необходимите материалиали и финансови средства.

Изпълнението на тази програма ще доведе до още по-голямо селскостопанско производство, особено на зеленчуковото, плодово, ягодо, лозарството и овомошарството.

Това ще засили още повече нашето износ, особено на домати, краставици, нипер, ягоди, овомо, грозде, зеленчукови и др. пловдивски продукти.

# ГОРИТЕ В НАРОДНА РЕПУБЛИКА БЪЛГАРИЯ

БОРДАН ПЕТКОВ  
Началник Управление на горското стопанство

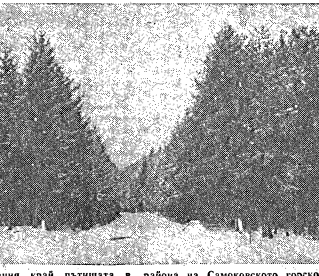

Залесявания край пътятта в района на Самоковското горско стопанство

Огромна е ползата от горите. Те дават ценна суровина за социалистическото стопанство. Поради това, не голяма част от територията на нашата страна има планински характер, горите изпълняват и важни водозадържачни и поволазителни функции.

Икономическото развитие на нашата страна още преди Освобождението, а и сета, е било свързано от един процес на увеличаване вековните и красиви български гори, в резултат на което огромни горски масиви са превирани в силно отредени гори, шубраци и голи поробни земи.

Партията и правителството оенна голямото значение на горите и по техни указания бяха предвидени реални подобрителни мероприятия. За петнадесет години 1953—1957 г. бяха създадени 1,800,000 дка нови гори, от които около 200,000 дка млади горски насаждения край вилнически и борбата срещу ерозията във водосборните басейни на изворните басейни, в резултат на което в нашата страна са създадени 795 км държавни горски и 80,000 дка защитилни полски. Във всички бяха изградени големи водосборни и дренажни системи.

Това ще засили още повече нашето износ, особено на домати, краставици, нипер, ягоди, овомо, грозде, зеленчукови и др. пловдивски продукти.

Ние можем да изнесме за извирания пазар не 100,000 т рогати домати, а значително по-големи количества и износът да започва от 12—15 тона и да продължава до края на юли. Същото се отнася и за ябълките, ябълките, конфитюрите, желатина, розовото масло и др., които в другите страни не могат да се произведат в толкова големи количества и ограничено.

Нашите плодове и зеленчуци имат не само висока хранителна, но и витаминна стойност.

Българските домати имат изключително приятен и сладък вкус, не се изкуват през време на транспортния скоростен са могат да се изнасят в началото на лятото. 100 г пряска домати съдържат метамали в милиграмни: А — 1,6; В1 — 0,70; В2 0,80; С — 20 — 40.

ставят и продуктивността на горите. Размерът на залесяванията през петнадесетта ще се увеличи значително. През 1959 г. ще се залесят 500,000 дка, а от 1960 г. — по 600,000 дка всяка година. Сета елиса от основните задачи е да се увеличи площта на износителните гори, а над 3,300,000 дка извирани гори да се превират във високостойбищи.

Особено важно значение се отдава на залесяванията с бързорастящи видове. Като най-добър бързорастящ дървен вид се открива тополата, която расте отначало в силно отредени гори, шубраци и голи поробни земи.

Партията и правителството оенна голямото значение на горите и по техни указания бяха предвидени реални подобрителни мероприятия. За петнадесет години 1953—1957 г. бяха създадени 1,800,000 дка нови гори, от които около 200,000 дка млади горски насаждения край вилнически и борбата срещу ерозията във водосборните басейни на изворните басейни, в резултат на което в нашата страна са създадени 795 км държавни горски и 80,000 дка защитилни полски.

Това ще засили още повече нашето износ, особено на домати, краставици, нипер, ягоди, овомо, грозде, зеленчукови и др. пловдивски продукти.

Ние можем да изнесме за извирания пазар не 100,000 т рогати домати, а значително по-големи количества и износът да започва от 12—15 тона и да продължава до края на юли. Същото се отнася и за ябълките, ябълките, конфитюрите, желатина, розовото масло и др., които в другите страни не могат да се произведат в толкова големи количества и ограничено.

Нашите плодове и зеленчуци имат не само висока хранителна, но и витаминна стойност.

Българските домати имат изключително приятен и сладък вкус, не се изкуват през време на транспортния скоростен са могат да се изнасят в началото на лятото. 100 г пряска домати съдържат метамали в милиграмни: А — 1,6; В1 — 0,70; В2 0,80; С — 20 — 40.

годи, които през 1957 г. са залешили 70,000 дка, а тази година хиляди младежи участвуват в залесяванията на голи поробни земи. Работата на младежките бригади е отразена в множество снимки, които показват усърдната младежка труа, чрез която се създават нови хиляди декари гори.

На изложбената палата на горското стопанство на XVIII международен митинг панав в гр. Пловдив в снимки, картини, диаграми и др. е показан ръстът на голямото залесятелно дело в НР България, превирването на силно отредени земи в млади и извирани гори.

Особено ярко са показани успехите в залесяването през втората петлетка. Така например за 60 години до 9 септември 1944 г. са залесявани 1,000,000 дка, а само през втората петлетка — 1,826,000 дка.

Показано е също така грамадно значение, което горското стопанство има за износването и за развитието на страната. Горите са място за приятна почивка и отдих за трудещите се. Посетителите ще видят, че нашата страна има много по-голяма и по-зубава, отколкото в началото на 20 век.

Множество снимки дават измислено възможността в зрелите насаждения и отглежданата в НР България, превирването на силно отредени земи в млади и извирани гори.

Особено важно значение се отдава на залесяванията с бързорастящи видове. Като най-добър бързорастящ дървен вид се открива тополата, която расте отначало в силно отредени гори, шубраци и голи поробни земи.

Партията и правителството оенна голямото значение на горите и по техни указания бяха предвидени реални подобрителни мероприятия. За петнадесет години 1953—1957 г. бяха създадени 1,800,000 дка нови гори, от които около 200,000 дка млади горски насаждения край вилнически и борбата срещу ерозията във водосборните басейни на изворните басейни, в резултат на което в нашата страна са създадени 795 км държавни горски и 80,000 дка защитилни полски.

Това ще засили още повече нашето износ, особено на домати, краставици, нипер, ягоди, овомо, грозде, зеленчукови и др. пловдивски продукти.

Ние можем да изнесме за извирания пазар не 100,000 т рогати домати, а значително по-големи количества и износът да започва от 12—15 тона и да продължава до края на юли. Същото се отнася и за ябълките, ябълките, конфитюрите, желатина, розовото масло и др., които в другите страни не могат да се произведат в толкова големи количества и ограничено.

Нашите плодове и зеленчуци имат не само висока хранителна, но и витаминна стойност.

Българските домати имат изключително приятен и сладък вкус, не се изкуват през време на транспортния скоростен са могат да се изнасят в началото на лятото. 100 г пряска домати съдържат метамали в милиграмни: А — 1,6; В1 — 0,70; В2 0,80; С — 20 — 40.

## Нови залесявания

Ново българска външочка за планински район

Машиностроителният завод „Горите“ в Ямбол произвежда предимно сонди и резервни части за геоложките машини. Тази година те започнаха производството на машини и съоръжения за Мелодобивна станция, за металообработвателни машини, както и механизми, които се използват в рогативните машини.

Машиностроителният завод „Сила“ в Ямбол произвежда предимно сонди и резервни части за геоложките машини. Тази година те започнаха производството на машини и съоръжения за Мелодобивна станция, за металообработвателни машини, както и механизми, които се използват в рогативните машини.

Машиностроителният завод „Сила“ в Ямбол произвежда предимно сонди и резервни части за геоложките машини. Тази година те започнаха производството на машини и съоръжения за Мелодобивна станция, за металообработвателни машини, както и механизми, които се използват в рогативните машини.













**ДЪРЖАВНО ИНДУСТРИАЛНО ПРЕДПРИЯТИЕ**

**„БАЛКАН“**

за металообработка  
I-ва българска фабрика за машини

ПЛОВДИВ  
Централа 39-05,  
Директор 25-82  
Снабдяване 29-85  
Планиране 49-65  
Гачетна сума 36/17  
БНБ-1 Пловдив

**Государственное металлообрабатывающее предприятие**

**„БАЛКАН“**

I-ая болгарская фабрика для производства машин

ПЛОВДИВ  
Центральная станция 39-05, с. Смет № 36/17 —  
Теле: Директор 25-82 Болгарский народ-  
фон: Снабжение 29-85 ный банк — 1, гор.  
Планирование 49-65 Пловдив

**ПЕЧКИ** — отопительные, индустриальные и черные; котельные — черные, индустриальные и емкостные по качеству, практичности, экономичности и выносливости при эксплуатации; для предшито или производственного органиана „Перник“.  
За горю и вилата страна печки котельни емкостни комбинирани за твърдо гориво и електричество.  
**САНИТАРНИ ИЗДЕЛИЯ** — чистувае ванни изкушески умивалници емкостни.  
**ТРУБИ** — черни волнороводни и чугунни канализационни от всички размери и видове.  
**ЛЕЖНИ И ВИЛИЦИ** — керамични и каменни, най-различни модели и размери.  
**ИНСТРУМЕНТИ** — всички видове и размери клещи, ножове, отвертки, шпатели, лещици, ключове с реновирана лезва „Малдера“ и др.  
**МРЕЖА** — отградни и кокошарска пощиванна.  
**ТЕДОВЕ, ГВОЗДИ** — строителни и фасонни и др.  
Търсете по магазините за цялата страна дискока: **„Честивата продукция на предприятието!“**

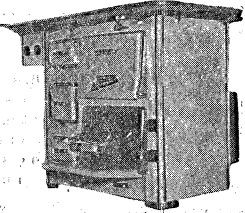

**ПЕЧИ** — отопительные — индустриальные и черные, котельные — черные, индустриальные и емкостные — по качеству, практичности, экономичности и выносливости при эксплуатации; для предшито или производственного органиана „Перник“.  
Впервые в нашей стране выпускаются кухонные плиты с обогревом электричеством и твердым топливом.  
**САНИТАРНО-ТЕХНИЧЕСКИЕ ИЗДЕЛИЯ** — эмалированные чугунные ванны и кухонные умывальники.  
**ТРУБЫ** — черные волнороводные и чугунные канализационные, всех размеров и видов.  
**НОЖЕВЫЕ ТОВАРЫ** — керамические — лезвие — различных моделей и размеров.  
**ИНСТРУМЕНТАЛЬНЫЙ ТОВАР** — все виды и размеры клещей, ножов, отверток, железок для строгального инструмента, гаечных ключей реновируемой лезва „МАЛДЕРА“ и др.  
Сезон для оградений и птичников оцинкованные **ПРОВЛОКА И ГВОЗДИ** — строительные, шпательные и др.  
Спрашивайте во всех торговых магазинах страны **высококачественные изделия нашего предприятия!**

**БАЛКАНТУРИСТ**

ОРГАНИЗУЕТ ПОВЕЗДКИ НА ПЛОВДИВСКУЮ ЯРМАРКУ ПО ЖЕЛЕЗНОЙ ДОРОГЕ, АВТОТРАНСПОРТОМ И САМОЛЕТОМ

Посетители ярмарки при проезде через Болгарию по железной дороге или самолетом пользуются 50% скидки, а при проезде на автомобиле получают горючее по льготному ценам. БАЛКАНТУРИСТ обеспечивает прибывающим в Болгарию иностранцам:

1. Восторженное обслуживание
  2. Выданы билеты на линии железной дороги Западной Европы и на некоторые советские морские линии.
- Первоклассные гостиницы и рестораны на черноморском побережье, в горах и в крупных городах страны. Предлагает полный пансион в Пловдиве, Софии и других населенных пунктах:
- |                            |                         |
|----------------------------|-------------------------|
| Категория „Люкс I“ разряда | 11 ам. долларов в сутки |
| „Люкс II“                  | 8,50 „                  |
- Оплата в иностранной валюте.

Предлагает иностранным посетителям собственные автобусы и легковые машины и организует экскурсии по стране.  
В собственных бюро в крупных гостиницах, на ж.-д. станциях и пограничных пунктах — Драгоман, Калотина, Каштан Андреево, Свиленград, ж.-д. вокзал София, аэровокзал София, гостиница „Балкан“ — София, Пловдив, гостиница „Тримонтиум“, ж.-д. вокзал Пловдив, в ярмарочном городе и др. местах дает информацию и производит обмен валюты с премией в 40% от официального курса.  
Ввоз валюты в страну неограничен. На ввозную валюту на пограничном пункте выдается бордер, предоставляющее возможность вывести неистраченную валюту.  
За подробной информацией обращайтесь непосредственно в Центральное Управление Балкантуриста в Софии, пл. Ленина 16, телефон 7-75-74 или в бюро путешествий и туризма — София, телеф. 7-07-77.  
В Пловдиве обращайтесь в филиал Балкантуриста, телеф. 21-80 и в гостиницу „Тримонтиум“, телеф. 65-61.  
Во время ярмарки бюро информации и обмена валюты постоянно к услугам интересующихся.

**„BALKANTOURIST“**

ORGANISIERT DIE REISE ZUR PLOVDIVER MESSE

Nach Plovdiv kann man mit der Bahn, mit dem Flugzeug oder mit dem Auto reisen. Die Messebesucher erhalten auf ihrer Reise durch Bulgarien eine Fahrpreisermäßigung von 50%, wenn sie die Bahn oder das Flugzeug benutzen. Die Autofahrer erhalten den Benzinstoff zu ermäßigten Preisen.  
Balkantourist sorgt für den angenehmen Aufenthalt der ausländischen Gäste im Lande.  
Er bereitet die ankommenden Reisenden, stellt Fahrkarten für das europäische Eisenbahnnetz und einige der sowjetischen Schifffahrtslinien aus.  
Es verfügt über erstklassige Hotels und Restaurants an der Schwarzmeerküste, in den Bergen und den größeren Städten des Landes.  
Es bietet den Reisenden volle Pension in Plovdiv, Sofia u. a. zu den Preisen 11 Dollar / Tag für die I. Luxuskategorie und 8,50 „ Tag „ II.

zählbar in ausländischer Währung.  
Es bietet die Reisenden mit eigenen Autobussen und Autos und veranstaltet Reisen durch Land.  
Die Büros von Balkantourist in den größeren Hotels, auf Bahnhöfen und den Grenzübergangspunkten: Драгоман, Калотина, Каштан Андреево, Свиленград, Bahnhof Sofia, Flughafen Sofia, Hotel „Balkan“ — Sofia, Hotel „Trimonium“ — Plovdiv, Bahnhof Plovdiv im Messegelände u. a. erteilen Auskünfte und wechseln ausländische Devisen gegen die Landeswährung mit einer Prämie von 40% über dem offiziellen Kurs.  
Die Einreisenden können ohne Einschränkung Geld in ausländischer Währung mitnehmen. An den Grenzübergangspunkten wird ihnen ein Grenzschein ausgestellt, um auf der Rückreise das unbenutzte Geld ausführen zu können.  
Eingehende Auskünfte erteilt die Zentralverwaltung des „Balkantourist“, Sofia, Lenin Pl. 16, Ruf 7-75-74 oder das Reisebüro, Sofia, Ruf 7-07-77.  
In Plovdiv befindet Sie „Balkantourist“ — Plovdiv, Ruf 21-80 und Hotel „Trimonium“, Ruf 65-61.  
Während der Messerzeit stehen die Auskünfte- und Geldwechsellbüros den Reisenden jederzeit zu Diensten.

**ЗАВОД ЗА ОГНЕУПОРНИ МАТЕРИАЛИ**

ГАРА ЕЛИН ПЕЛИН — Тел. 4-13-29

ВСИЧКИ ВИДОВЕ ШАМОТНИ И ОГНЕУПОРНИ ИЗДЕЛИЯ ЧРЕЗ ИЗНОСИТЕЛ ЦЕНТРАЛИ НА „РУДМЕТАЛ“ И „РАЗНОИЗНОС“

**USINE DE MATERIAUX REFRACTAIRES**

Gare d'ELINE PELINE — Tel. 4-13-29

TOUTES SORTES DE MATERIAUX REFRACTAIRES ET CHAMOTTES, EXPORTES PAR LES CENTRALES D'EXPORTATION „ROUDMETAL“ ET „RAZNOIZNOS“

**ЗАВОД ДЛЯ ПРОИЗВОДСТВА ОГНЕУПОРНЫХ МАТЕРИАЛОВ**

ж.-д. ст. ЕЛИН ПЕЛИН

ИЗГОТОВЛЯЕТ ДЛЯ ВЪТРЕШНЕГО РЫНКА И НА ЭКСПОРТ ВСЕ ВИДЫ ШАМОТНЫХ И ОГНЕУПОРНЫХ ИЗДЕЛИЙ  
ЭКСПОРТИРУЮТ ГОСУДАРСТВЕННЫЕ ВНЕШНЕТОРГОВЫЕ ПРЕДПРИЯТИЯ „РУДМЕТАЛ“ И „РАЗНОИЗНОС“ СОФИЯ

**ДИП „МЕТАЛНА ИНДУСТРИЯ“**

София, кв. „Военна рампа“ ул. „Л. Димитрова“ № 15

директор 3-82-57  
гл. инженер 3-82-15  
Телефони: пласмента и снабдяване 3-80-65  
номератор 3-83-54, 55, 56 и 57

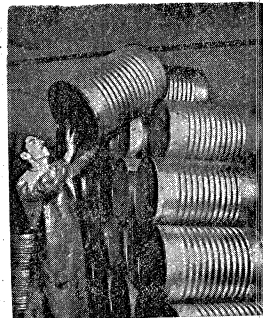

**ЕДИНСТВО  
СПЕЦИАЛИЗИРАНО  
ПРЕДПРИЯТИЕ**

ЗА ПРОИЗВОДСТВО НА:

**ДАМАРИНЕН АМБАЛАЖ**

варети за тещи горива и карбил. Туби за бензин, тешки за сирене, кутии за лакове, водни бои и др.

- ПРЕСОВИ ИЗДЕЛИЯ:** куфаро-чантаджийски обков, корниз за пердета, подложни шайби, карбидни лампи, грела градинарски, шестовни касички, лопатки за смет и др.
- ТРЕБНА МЕБЕЛ:** столове, маси, съвсами столчета и масички, шезлонги, легла и др.
- ЧАСОВНИЦИ:** будилници
- ФИНА МЕХАНИКА:** грамофони, вентили за велосипеди, мотоциклети, леки и тежки коли, детски играчки механизирани др.
- ВЕЛОСИПЕДНИ ЧАСТИ** ормил „Чайна“, седла, педали, звънци, помпи и др.
- ПРОТИВОПОЖАРНИ СЪОРЪЖЕНИЯ:** кофопомпи, пожарогасители, водозематели, пож. шкафчета др.
- РЕЗЕРВНИ ЧАСТИ ЗА ТЕКСТИЛА:** скоби за нишечки, райтери, вилници „Факър“ и скъри и др.

**УДОЖЕСТВЕНА ПРИЛОЖНА ТРУДОВО-ПРОИЗВОДИТЕЛНА КООПЕРАЦИЯ „БЪЛГАРСКА ТВОРБА“**

ул. „Цар Самуил“ № 107 тел. 8-23-02, 7-54-70

**ПРОИЗВЕЖДА:**

- Дамски блузи, мъжки ризи, детски роклички, покривки, шалчета, кърпички и др. с красива и разнообразна битова българска шевня, извезана върху плат от коприна
- Ръчно художествено плетиво от местна прежда и мерينو: мъжки, дамски и детски пуловери и жилетки, детски роклички, баски костюми, дамски и детски шапки, скиорски пуловери и др. най-разнообразни модели и цвятове.
- Фино дамско бельо: комбиназони, нощици и др. с ръчна и машинна бродерия
- Детска и бебешка конфекция: всички видове
- Рисувано детско облекло
- Всички видове национални костюми за държавни и самодейни танцови ансамбли и театри

**KUNSTGEWERBLICHF PRODUKTIONSGENOSSENSCHAFT**

**„Bulgarska tvorba“**

Sofia, Zar Samuil Str. 107 Ruf: 8-23-02, 7-54-70

**ERZEUGT:**

- Seidene Damenblusen, Herrenhemden, Kinderkleider, Tecken, Schals, Fücher u. a. mit schöner, origineller bulgarischer Volksstickerei
- Kunstvoll gearbeitete Strickwaren, handgearbeitet aus einheimischer und Merinoschafwolle: Herren-, Damen-, Kinderjacken und Pullover, Kinderkleidchen, Badeanzüge, Damen- und Kindermützen, Skipllover u. a. in den vielfältigsten Mustern und Farben.
- Feine Damenwäsche: Unterkleider, Nachthemden u. a. mit Maschen- und Handstickerei.
- Kind- und Babykonfektion — alle Arten.
- Bemalte Kinderkleidung.
- Alle Arten Nationaltrachten für Tanztruppen und Theater.

## РАЙОНЕН КООПЕРАТИВЕН СЪЮЗ „СОЛИДАРНОСТ“ ГОРНА ОРЯХОВИЦА

ТЕЛЕФОНИ: { Председател 43-47 дом 42-80  
Гл. счетоводител 43-48 Счетов. палат. 40-78  
Зам.-предс. търг. 42-57 Кооп. търг. 43-11  
Зам.-предс. култур. 43-54 Кооп. пазар, 40-19  
Деловод. 42-67

### ОБЕДИНЯВА

30 потребителни кооперации от 45 села и две градски потребителни кооперации в Горна Оряховица и Лясковец

Търгува на едро, дребно и организира обществено хранене. Продоказува 80 хиляди селско и 30 хиляди градско население.

Клон на гара Стражица.

Изкупува всички селскостопански произведения. Обработва и изнася зеленчуци и плодове, като ягоди, кайсии, грозде, домати, шипер, зеле, лук, чесън и др.

## РАЙОНЕН КООПЕРАТИВЕН СЪЮЗ БОТЕВГРАД

ОБЕДИНЯВА 14 КООПЕРАЦИИ И 2 НАР-  
КООПА В БОТЕВГРАД И ВТРОПОЛЕ.

СНАБДЯВА ТРУДЕЩИТЕ СЕ В РАЙОНА  
С ВИСОКОКАЧЕСТВЕНИ И РАЗНООБРАЗНИ  
СТОКИ.

ИЗКУПУВА ВСИЧКИ ВИДОВЕ СЕЛСКО-  
СТОПАНСКИ ПРОИЗВЕДЕНИЯ ЗА ВЪТРЕШ-  
НИЯ ПАЗАР И ЗА ИЗНОС: СИНИ СЛИВИ,  
КРУШИ, ЯБЪЛКИ, ГОРСКИ ПЛОДОВЕ, БИЛ-  
КИ И ПРОЧУТАТА БОТЕВГРАДСКА  
ВИШИНА.

СЪЮЗЪТ ПРЕРАБОТВА ЗА ИЗНОС И  
ЗА ВЪТРЕШНИЯ ПАЗАР ВИСОКОКАЧЕ-  
СТВЕНИ ПУЛНОВЕ, МЛЕЧНИ ПРОИЗВЕДЕ-  
НИЯ, СИРЕНЕ, БАЛКАНСКИ КАШКАВАЛ  
И МАСЛО.

ПРОИЗВЕЖДА БОГАТ АСОРТИМЕНТ  
БЕЗАЛКОХОЛНИ ГАЗИРАНИ И РАЗЛА-  
ДИТЕЛНИ НАПИТКИ: БОЗА, ЛИМОНАДА,  
СОДА И ДР.

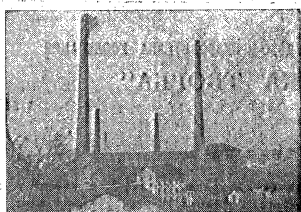

ДЪРЖАВЕН КЕРАМИЧЕН ЗАВОД „ПЪРВИ  
МАЙ“ — ПЛЕВЕН, ПРОИЗВЕЖДА КАМЕНИ-  
НОВИ ТЪРБИ И СПЕЦИАЛНИ ЧАСТИ КЪМ  
ТАХ, КИСЕЛОУПОРНИ И ОГНЕУПОРНИ  
МАТЕРИАЛИ И РИНГОВИ ПРЪСТЕНИ.

## ОКОЛИЙСКИ ПРОМИШЛЕН КОМБИНАТ ТРОЯН

### СТРОИТЕЛНИ МАТЕРИАЛИ:

цигли и тухли  
всички видове дървени мебели  
и домашни потреби, фина и  
обикновена керамика, сарашки  
произведения.

### ИШЛЕМЕ И УСЛУГИ:

мелници валцови и каменобуратни,  
дарази за вълна и парцали,  
работилници: шивашки, авторе-  
монтна, машиноремонтна, електро-  
ремонтна и радиоремонтна.

**ЗА ИНФОРМАЦИЯ ПО ПАНАИРА  
СЕ ОБЪРНЕТЕ КЪМ АДМИНИСТРА-  
ТИВНАТА ПАЛАТА**

## ПОСЕТИТЕЛИ НА ПЛОВДИВСКИЯ ПАНАИР, РАЗГЛЕДАХТЕ ЛИ

### ИЗЛОЖБАТА НА КНИГАТА

уредена от управление на „ПОЛИГРАФИЗДАТ“

В изложбата са отразени ръстът и постиженията на нашето книгоиздаване. Изложени са най-ценните произведения, излезли у нас в областта на обществено-политическата и научната мисъл, техниката, селското стопанство, просветното дело, художествената литература, литературната критика, изкуството, изобразителното и музикалното творчество и пр.

СПЕЦИАЛНИТЕ ЩАНДОВЕ ЗА ПРОДАЖБА, уредени на панаира, предлагат най-богат избор от разнообразни български и съветски книги, монографии, албуми, репродукции и др., които представляват най-евтиния, най-ценния и най-трайния спомен за вас от Пловдивския панаир и подарък за вашите близки.

ПОСЕТЕТЕ И КНИЖАРНИЦИТЕ НА „ПЕЧАТНИ ПРО-  
ИЗВЕДЕНИЯ“ в гр. Пловдив, откъдето можете да си наба-  
вите книги по всички въпроси, които ви интересуват.

**НЕ ПРОПУСКАЙТЕ ДА ОТДЕЛИТЕ ВРЕМЕ И ВНИМАНИЕ  
ЗА ВАШИЯ НАЙ-ДОБЪР ПРИЯТЕЛ — КНИГАТА!**

## ГЛАВНО УПРАВЛЕНИЕ НА ТЮТЮНЕВАТА ПРОМИШЛЕНОСТ

София, бул. „Ал. Стамболийски“ № 14. Тел. 7-52-11

Телеграфен адрес: ТЮТЮНПРОМ

Чрез своите предприятия във  
всички тютюневи райони в стра-  
ната изкупува и извършва мани-  
пулация на известните по целия  
свят ароматични и съдържателни  
ориенталски тютюни за износ.

Фабрикация на висококачест-  
вени и в богат асортимент тютю-  
неви изделия и тютюн за лула, за  
експорт и местна консумация.

## МИНИСТЕРСТВО НА ЛЕКАТА ПРОМИШЛЕНОСТ УПРАВЛЕНИЕ „ВТОРИЧНИ СУРОВИНИ“ — СОФИЯ

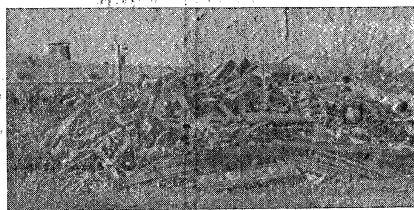

УПРАВЛЕНИЕ „ВТОРИЧНИ СУРОВИНИ“ с представителства във  
всички окръжни и околийски градове

### ИЗКУПУВА:

ПАРЧЕТА БЕТОННО ЖЕЛЯЗО,  
ЧУТУН ГОРЕН И МАШИЕН,  
БАКЪР, БРОНЗ, ОЛОВО,  
МЕСИНГ, ЦИНК, ВЪЛНЕНИ ПАРЦАЛИ,  
КНИЖНИ ОТПАДЪЦИ

### ЖИВОТИНСКИ СУРОВИНИ:

КОСТИ, РОГА, КОПИЛА, ЧЕТИНА,  
КОСИ ОТ ГРЪНИ И ОПАШКИ, КОЗИНА,  
ЯРИНА, ЯРАНТИЯ, НУХ И ПЕРУШИНА.

**ТОВА СА ЦЕННИ СУРОВИНИ ЗА НАШАТА ПРОМИШЛЕНОСТ.  
ПРЕДАВАЙТЕ НИ СРЕЩУ ЗАПЛАЩАНЕ В СКЛАДОТЕ НА УПРАВЛЕНИЕ  
„ВТОРИЧНИ СУРОВИНИ“ В ДЯЛАТА СТРАНА.**

## ДЪРЖАВЕН КАУЧУКОВ КОМБИНАТ „ВАСИЛ КОЛАРОВ“

ПЛЕВЕН

Индустирален квартал № 138

Телефони: Дирекция — 532  
Счетоводство — 583  
Съвбдяване — 531

### ПРОИЗВЕЖДА:

ГАЛОШИ: МЪЖКИ И ГАРСОНСКИ ОБИ-  
НОВЕНИ, МЪЖКИ С ЕЗИК, ГАЛОШЕТКИ  
С ЕЗИК И КОПЧЕ, САНДАЛИ АВТОКЛАВ-  
НИ С И БЕЗ КАИШКА, С ВРЪЗКИ, САН-  
ДАЛИ ТИП ОБУВКИ, ЛЕТНИ ПЛАТНЕНИ,  
ТОПЛИНКИ И ДР.

## ДИП „1-ВИ МАЙ“ — гр. Червен бряг

Телеф. 23 и 108

Произвежда първокласни: ПАРВЕИЧНО  
НИШЕТИ, ЦАРВЕИЧНИ ДЕКСТРИН,  
ЦАРВЕИЧЕН ЗАРОДИШ

ENTREPRISE INDUSTRIELLE D'ETAT „1er MAI“  
TCHERVENE BRIG Telephone 23 et 108  
Fabrique des ECULS DE MAIS, DEXTRINE DE MAIS,  
GERME DE MAIS de première qualité

STAATLICHES INDUSTRIEUNTERNEHMEN  
„1. MAI“ — Tscherven Breg  
Fenschprecher: 23 und 108  
Erzeugt erstklassige: MAISSTÄRKE, MAISDEXTRIN,  
MAISKEIMLINGE

## ГРАДСКИ ПРОМКОМБИНАТ — ВРАЦА

Телефони: Директор № 10-60  
Гл. счетоводител № 26-25  
Гл. инженер № 10-61  
Изписмен-съвбдяване № 10-63

### ПРОИЗВЕЖДА:

ВСИЧКИ ВИДОВЕ ПРЕВОЗНИ СРЕДСТВА: фая-  
тови, двуколки, каруци, колелци за разносна  
търговия, ръчно теглене, хладилни автомо-  
сарки, автокижарница и др.

ЧИПРОВСКИ КИЛИМИ; домашни черги и др.  
ДЕТСКО, ЮНОШЕСКО И МЪЖКО ДОЛНО ОВ-  
ЛЕКЛО, детски гарнитури копраневи ро-  
дички — българска бродерия.

ЛОВНОСТРЕЛКОВИ МЕТАЛНИ МАШИНИ  
и АСОЛТОВИ ПАНИЧКИ.

ТОМОГРАФИЧЕСКИ МЕДИЦИНСКИ АПАРАТИ.

## ОКОЛИЙСКИ ПРОМКОМБИНАТ ГОРНА ОРЯХОВИЦА

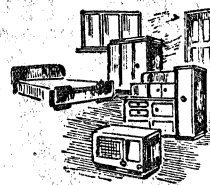

организиран в 5 отраслови филиала, произвежда качествени  
и разнообразни стоки и извършва бързи и качествени услуги  
на населението

ФИЛИАЛ МЕТАЛООБРАБОТВАНЕ — тел. 171 чрез гара  
Горна Оряховица: машиностроене, лезия, радиоремонт,  
електроремонт, машиноремонт, тенекеджийски и шан-  
цови изделия, водопроводни услуги.

ФИЛИАЛ СТРОИТЕЛНИ МАТЕРИАЛИ — село Благоево,  
чрез гара Стражица: първокласни и разнообразни  
керамични изделия — машинно производство в Благ-  
оево, Владислав и Кавен.

ФИЛИАЛ ЗАНАЯТЧИЙСКИ — тел. 40-01, град Горна Ор-  
яховица: мълова, дървена и дървена конфекция, област  
трудова конфекция, обувна конфекция, разнообразни  
газирани напитки, конюкарски, сарашки и чантиджий-  
ски изделия, алтарски услуги, тенекеджийско,  
часовникарски услуги, печатница, съвбдяване услуги,  
едър и дребен ломан калям, всички видове бетонни  
изделия по поръчка и собствено производство, машинно  
вълнено и памучно плетиво.

ФИЛИАЛ ДЪРВООБРАБОТВАНЕ — тел. 44-75, гара Горна  
Оряховица: произвежда всички видове мебели и до-  
грами, напълно обработени коларски спилки, наплати и  
гладилни, най-разнообразни изделия за широко потре-  
бление и всички видове стопарски и коларо-меларски  
услуги.

ФИЛИАЛ МЕЛНИЧЕН — тел. 42-78, гр. Горна Оряховица:  
стопанска 14 валцови мелници, от които 3 пневматични,  
6 на обикнала с висока равнина качествеността брела.  
В 5 даражничарски злати качествеността вълна, памук,  
коноп, парцали и др.

УПРАВЛЕНИЕ НА ПРОМКОМБИНАТА — тел. директор —  
41-79, счетоводство — 40-59



### ДИП „БАЛКАН“

ЗА ПЕРЕРАБОТКА НА ЗЪРНЕНИ ХРАНИ  
Г.Р. ВРАЦА

НОМЕРАТОР — 21-00 Г.Л. ТЕХНОЛОГ — 21-10  
Телефона: ДИРЕКТОР — 21-01 ПЛАСМЕНТ И  
Г.Л. СЧЕТОВОДИТЕЛ — 21-02 П.Л. СЛУЖБА — 21-03

КУПУВА И ПРОДАВА ЗЪРНЕНИ ХРАНИ И ЗЪРНЕНИ  
ФУРАЖИ: пшеница, царевича, ръж, сечемис, слънч. семе и др.

ПРОИЗВЕЖДА И ПЛАСИРА ВИСОКОКАЧЕСТВЕНИ  
ВРАШНА И ДРУГИ МЛЕВНИ ПРОДУКТИ

ХУДОЖЕСТВЕНА  
ТРУДОВО-ПРОИЗВОДИТЕЛНА КООПЕРАЦИЯ  
**„ИЗ А“**  
СОФИЯ

Канцелария — ул. „В. Коларов“ 38, тел. 7-45-85, склад —  
„В. Коларов“ 22, тел. 8-44-64

**ИЗРАБОТВА:**  
Художествено ръчно рисувани изделия — бузи, рокли, шалове, детски роклички, панталонки и други.  
Художествено ръчно въшено платно: пуловери, жилетки, бузи и др.; българска шешир на бузи, карета, рокли и др.

Въдени ръчни тъкани шалчета и изкуствени цвета; всички видове декоративни храсти, букети и др. за театрални представления, украса на изложби, шандове, витрини, кътосе и др., детска и юношеска конфекции.

**ПРИЕМА ПОРЪЧКИ**  
от сполучните и провинциалните театри и от ансамблите за песни и танци и семейните колективи из цялата страна.

**ТЪРСЕТЕ**  
произведенията на художествената ТПК „ИЗ А“ във всички добре уредени магазини във всички градове на страната.

## ДЪРЖАВНА КИБРИТЕНА ФАБРИКА

гара Костенец

### ПРОИЗВОДСТВО НА ИМПРЕГНИРАН КИБРИТ ЗА ВЪТРЕШНИЯ ПАЗАР И ЗА ИЗНОС, АМБАЛАЖЕН ТАЛАШ, КЛЕЧКИ ЗА ЗЪБИ, КОШЕРИ, МЕБЕЛИ И ДРУГИ ПРОИЗВЕДЕНИЯ ОТ ДЪРВО

С ЕДНО  
ПОСЕЩЕНИЕ  
ВСИЧКО НЕ СЕ  
ВИЖДА

ОКОЛИНСКИ ПРОМКОМБИНАТ  
ФИЛИАЛ „ПЕНКА МИХАЙЛОВА“ — ГР. ТЕТЕВЕН  
РАЗПЛАНАТЕЛНА СКА № 58,9  
БНВ гр. Тетевен



**РЕНДЕТА  
РАМЕНА ЗА БИЧКИИ  
КЛОЗЕТНИ ДЪСКИ  
ДОМАШНИ ПОЩЕНСКИ  
КУТИИ  
КОШЕРИ  
ЕТАЖЕРКИ ЗА СЕРВИЗИ  
ВСЯКАВИ ВИДОВЕ ЗА ДОМАШНИ  
И ПРОМИШЛЕНИ НУЖДИ ЧЕТКИ —  
ПО СТАНДАРТ, МОДЕЛ (МОСТРА)  
ИЛИ ЧЕРТЕЖ**

**ИЗПЪЛНЯВА ПОРЪЧКИТЕ СРОЧНО,  
старателно и с продукция от НАЙ-ВИ-  
СОКО КАЧЕСТВО**

ДИП „ДОМАТ“ —  
гара Джузюница

**ПРОИЗВЕЖДА И ПРЕДЛАГА  
ВИЧКИ ВИДОВЕ ЗЕЛЕНЧУ-  
КОВИ И ПЛОВОВИ КОНСЕРВИ**

**ВИСОКОКАЧЕСТВЕНО  
ДОМАТЕНО ПЮРЕ  
МАРМЕЛАД  
КОНФИТЮРИ  
И ГРОЗДОВ МЕД**

ДЪРЖ. ИНДУСТРИАЛНО ПРЕДПРИЯТИЕ  
„ДОВЕРИ КАРТАЛОВ“  
Г А Б Р О В О  
тел. 29-42, 25-54

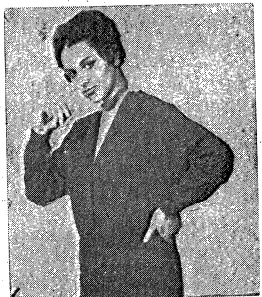

**ПРОИЗВЕЖДА:**  
Всички видове фил въдени, детски, дамски и мъжки трикотаж, пуловери МУХАНОВ, мъжки якета, кардигани СТОРТИ филатели, дамски бузи модел „РАГЛАН“, „ПРИПЕЛ“, „ХОЛАНД-КА“, „КИМОНО“ и др.  
Известен ИНДУСТРИАЛНИМПОРТ — СОФИЯ

РАЙОНЕН КООПЕРАТИВЕН СЪЮЗ  
„ПОДКРЕПА“ — ЛОВЕЧ

Обединява 37 кооперации, 1 НАРКООП и ф-ка „М. Цонев“ — за производство на млечни и захарни изделия.

СНАБДЯВА трудолюбите се в района с висококачествени промишлени и други стоки.

ИЗКУПУВА всички видове селскостопански произведения.

ПРИГОТВА ЗА ИЗНОС И ВЪТРЕШНИЯ ПАЗАР: всички видове билки — липов цвят, лудо биле, ст-ркове червен и жълт кантарион, сушени гъби и диворастящи плодове.

Пресни сини сливи, висококачествени сушени сини сливи, ябълки и грозде.

Произвежда пузлове от ябълки, сливи, дренки, къшнии и малини.

РАКИИ: плодова от джанки, круши, ябълки и сливова ракия.

МЛЕЧНИ ПРОДУКТИ: Млечен прах, центрофужни масла и всички видове сиренега.

Захарни изделия и безалкохолни напитки.

Градски промкомбинат  
„Стоян Едров“  
гр. Червен бряг

**Произвежда**

Чугуленни свързки за стери-  
литоза и чугуленни водопро-  
води от 60 до 500 мм.  
Броня шарки и отъ-  
всемки за МТС

Геоложки съоръжения и  
спасователни уреди за сонди,  
промяна главки за сонди,  
печки народната, корети  
подкопаване, уреди, водо-  
сточни граби, трогоарки  
кранове и водоземни  
слюби

Разни резервни ча-  
сти по предпазени  
чертежи на клиента  
за текстилната, кера-  
мичната и металчар-  
ската промишленост

ДИП „ГАВРИЛ ГЕНОВ“  
гара Бойчиновци

Конфитюри, сладка, компоти висококачествени,  
консерви стерилни зеленчукови, доматено  
пюре — най-разнообразни.

Мармелади, мляк червен пипер, сушени зелен-  
чуци различни видове:

Макаронени изделия обикновени, с ялда и с  
ялда и мляко. Голямо разнообразие.

Врашна и растителни масла всички видове.

ДИП „9 СЕПТЕМВРИ“ — ПЛОВДИВ

ДЪРЖАВНА ПАМУКОПРЕДАЧНА И  
ПАСМАНТЕРИЙНА ФАБРИКА

РАЗЧ. СКА 38/13 БНВ-1. телефони: 43-78  
БВГ — 5 43-77 23-52

**ПРОИЗВЕЖДА ВСИЧКИ ВИДОВЕ  
КАРДИРАНИ ПРЕЖДИ И ПАСМАН-  
ТЕРИЙНИ АРТИКУЛИ ОТ ЕСТЕСТ-  
ВЕНА И ИЗКУСТВЕНА КОПРИНА,  
ПАМУК И СЪРМА.**

ДИП за преработка на нефт  
гр. РУСЕ

**Произвежда**

Дизелово гориво,  
гежево дизелово го-  
риво, мазут, нигрол  
„алмен“ нигрол „де-  
ген“, вретено масло  
вазелиново масло,  
вагонно асло,  
помощническо масло  
„латно“ и  
„зимно“

ДИП „9 СЕПТЕМВРИ“ — РУСЕ

Изработва отлични по качество и търсени по цре-  
говте и развити конкарски произведения като бокс,  
велур, бокс за спортни обувки и изделия, юфт, глон,  
оамы обушарски и други конкарски изделия.

През настоящата година предприятието произвежда ко-  
лени изделия за широко потребление, като портокалови, кафе-фи  
за документи, „амети“ и бриджови чаши, чаши за велоси-  
педи, сегментни кашки за касовници, колани и много други.

Търсете производството на ДИП „9 септември“, конкар-  
ска фабрика — Русе

РАЙОНЕН КООПЕРАТИВЕН СЪЮЗ „ОСЪМ“  
Т Р О Я Н

ОБЕДИНЯВА 26 КООПЕРАЦИИ И 1 НАРКООП  
СНАБДЯВА ТРУДЕЩИТЕ СЕ В РАЙОНА С  
ВИСОКОКАЧЕСТВЕНИ ПРОМИШЛЕНИ И  
ДРУГИ СТОКИ

ИЗКУПУВА ВСИЧКИ ВИДОВЕ СЕЛСКОСТО-  
ПАНСКИ ПРОИЗВЕДЕНИЯ.

ПРИГОТВА ЗА ИЗНОС И ЗА ВЪТРЕШНИЯ  
ПАЗАР:

ВСИЧКИ ВИДОВЕ БИЛКИ:  
ЛИПОВ ЦВЯТ, ЛИСТА ОТ ЛУДО БИЛЕ, ЧЕР-  
ВЕН И ЖЪЛТ КАНТАРИОН, ГОРСКА ЯГОДА,  
КОРЕНИ ЧУВЕН, ТИНТЯВА, СУШЕНИ ГЪБИ  
И ДИВОРАСТЯЩИ ПЛОДОВЕ.

ПРЕСНИ СИНИ СЛИВИ, КРУШИ, ЯБЪЛКИ,  
ВИСОКОКАЧЕСТВЕНИ СУШЕНИ СИНИ СЛИ-  
ВИ И ДРУГИ СУШЕНИ ПЛОДОВЕ.

ПРОИЗВЕЖДА: ПУЛЛОВЕ ОТ ЯБЪЛКИ,  
СЛИВИ, ДРЕНКИ, КЪШНИИ И МАЛИНИ.

РАКИИ:  
ПЛОДОВА ОТ ДЖАНКИ, КРУШИ, ДРЕНКИ,  
ЯБЪЛКИ И ПРОЧУТАТА ТРОЯНСКА СЛИ-  
ВОВА.

МЛЕЧНИ ПРОДУКТИ:  
БАЛКАНСКИ КАШКАВАЛ, ЦЕНТРОФУЖНИ  
МАСЛА, КРАВЕ И ОВЧО СИРЕНЕ, КАЗЕИН  
И ЕВРОПЕЙСКИ СИРЕНЕТА.

**ГЕОРГИ ДИМИТРОВ**  
Гара Нисейна

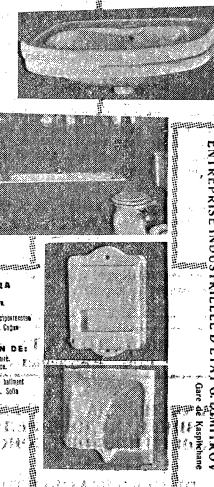

**ENTREPRISE INDUSTRIELLE D'ETAT G. DIMITROV**

**ПРОИЗВЕЖДА**  
Самовары, чайники, термосы, чашки, кружки, стаканы, бутылки, вазы, валяные игрушки.  
Высшая квалификация.

**FABRICATION DE:**  
Articles de bureau, vaisselle, porcelaine, céramique, verre, etc.  
pour l'exportation.  
Exportation: BULGARIE, SOVIET.

**БУЛГАРТАБАК**  
государственное торговое предприятие  
СОФИЯ, УЛИЦА ДОБРУДЖА, № 1  
Телефон: Гл. директор 8-49-35      Телеграммы: ТАБАК

**ЭКСПОРТИРУЕТ:**

Пользующиеся широкой известностью на мировом рынке болгарские табаки районов происхождения: ДЖЕБЕЛ, КРУМОВГРАД, ИВАЙЛОВГРАД, ПЕРУШИЦА, ПЕШЕРА, ПЛОВАИВ, АСЕНОВГРАД, ПАЗАРДЖИК, ПЕРВОМАЙ, НЕВРОКОП, МЕДЬНИК, ГОРНА-ДЖУМАЯ, ДУПНИЦА, ХАСКОВО, ХАРМАНИ, СВИЛЕНГРАД, ТОПОЛОВГРАД, ТЕКНЕ

Сигареты: БОЛГАРИЯ, РИЛА, ФЕМИНА, ЛЮКС, РОДОПИ, АРА, ВИТОША, ВАРНА, ДЖЕБЕЛ, ПИРИН, СЕВТ, ВИРАЖИНИЯ, МАРИЦА, РУЕН, ЯКА

Трубочный табак

БУЛГАРТАБАК гарантирует полноту района происхождения, правильность обработки и высокое качество экспортируемых табаков, а также — отличное качество и ароматность сигарет

**СИП**



**ДИП СТОЙКО ИВАНОВ ПЕЕВ**  
Белосел, Варненско

Произвежда за експортност и за дома.  
Добре изработени и оригинални стъкло и керамика изделия.  
Точни копии на известни изделия.  
Също и оригинални изделия за експортност.

**ENTREPRISE INDUSTRIELLE D'ETAT STOYKO IVANOV PEEV**

**ДЪРЖАВНО МИННО И МЕТАЛОДОБИВНО ПРЕДПРИЯТИЕ**  
**„ГЕОРГИ ДИМИТРОВ“ — ГАРА ЕЛИСЕЙНА**

черна мед  
оловен концентрат  
цинков концентрат

**ГОСУДАРСТВЕННОЕ ГОРНОЕ И МЕТАЛЛОПЛАВЯЮЩЕЕ ПРЕДПРИЯТИЕ**  
**ИМ. ГЕОРГИЯ ДИМИТРОВА**  
ж.-д. ст. ЕЛИСЕЙНА

ВЫПУСКАЕТ

черную медь  
свинцовый концентрат  
цинковый концентрат

**Entreprise Minière d'Etat**  
**„GUEORGUI DIMITROV“ — Gare d'Elisèina**

cuivre noir  
concentré de plomb  
concentré de zinc

**ПРОМКОМБИНАТ „I M A H“**  
гара ПОЛСКИ ТРЪМБЕШ, ТЪРНОВСКО

**ПРОИЗВЕЖДА:** машини за производство на криви юстици Тенекерийски „ЗЕГ“ машини Тенекерийски „АКАТ“ машини Менгеме, машини за тъпче банчигови ленти, платформени, обрабкателни, стални вагонетки, чугуници, бронзови и алуминиеви отливки. Ремонтна работница керамични машини, селскостопански и други машини.

**ИЗВЪРШВА** всякакви видове авторемонти, абреждане, акумулатори, преобразители, електромотори, лампи и др.

**ПОРЪЧКИ** през цялото време — телефон № 21

**ПРОМКОМБИНАТ „П Р В О Г О М А Я“**  
ж.-д. ст. ПОЛСКИ ТРЪМБЕШ

**ИЗГОТВЯВА:** Машини для производства желез для железных труб, дизельные машины, отборочные машины Тиско, машины для заточки пильных полотен, вагоно-платформ, вагонов с парокондиционирующими кузовами, отливки чугуна, бронзовые и алюминиевые отливки.

**РЕМОНТИРУЕТ** все виды керамических, сельскохозяйственных и других машин.

**ПРОИЗВОДИТ** авторемонт, зарядку аккумуляторов, перемотку электродвигателей, динамомашины и проч.

**ЗАКАЗЫ** в любое время — телефон № 21

**ПРОМКОМБИНАТ „PARWI MAI“**  
**Bahnhof POLSKI TRAMBESCH, KRKFIS TIRNOWO**  
ERZEUGT Maschinen für die Herstellung von Ofenrohren und Kleinteilen, Bohrmaschinen für Kleinbohrarbeiten, Abblennmaschinen für Kleinbohrarbeiten, Schraubstetze/Abziehmaschinen für Bandsägeblätter, Plattform-, Kipp-, Einigenlöten. Bronze- und Aluminiumguss.

**UBERHOLT** Alle Arten von Maschinen für die keramische Industrie, landwirtschaftliche Maschinen, Kraftwagen und deren Bestandteile—Anlasser, Dynamen, Akkumulatoren u. a.

**BERSTELLUNG** jederzeit — Ruf № 21



Государственное индустриальное предприятие  
**ИМ. ТОЛБУХИНА**  
ж.-д. ст. ИСКР



Производство окон, дверей, сборка деревянных домов, кухонной мебели, стружечных щитов, строительных конструкций и деревянной тары

**ЕЛПРОМ**



Трифазни ел. мотори с мощност до 2 квт, различни видове волтаж и обороти. Произвеждат се и напълно затворени и фазовизи.

Монофазни ел. мотори до 0,8 квт

Колекторни ел. мотори за електрокарски цели, за цени машини, за центрофуги и др.

Електрически машини комбинирани с горните мотори: вентилатори, шибери, сурени, електроними, бормашини, шайфови, динамомашини, електрически машини и прибори с малка мощност за битови и други нужди

**Електромоторна фабрика гр. ТРОЯН**

**ДИП „РАКОВСКИ“**  
ДИМИТРОВГРАД — тел. № 19

Висококачествени и разнообразни зеленчукови и месорастителни консерви  
Флорови компоти; мармелади, пюре  
Фин червен пипер, известен с качеството си на вътрешния и външния пазар

**ГОСУДАРСТВЕННОЕ ИНДУСТРИАЛЬНОЕ ПРЕДПРИЯТИЕ**  
**ИМ. „РАКОВСКОГО“**  
ДИМИТРОВГРАД — Тел № 19

Приготавливает высококачественные разнообразные овощные и мясо-овощные консервы

Фруктовые компоты, мармелад, пюре  
Молотый красный перец, славящийся на внутреннем и зар. бежном рынках

**SIE Rakovsky**  
DIMITROVGRAD — tel. № 19

Produces various high-grade vegetable and mixed canned goods, compotes, marmalades, purées, and fine ground red paprika reputed on the home and foreign markets

**Staatliches Industrieunternehmen „Rakowski“**  
ДИМИТРОВГРАД — Ruf. № 19

Erzeugt erstklassige vielfältige Gemüse- und Fleischgemüsekonserven, Kompotts, Marmeladen, Pürees und feinsten roten Paprika, dessen ausgezeichnete Qualität auf dem in- und ausländischen Markt bekannt ist

# МИНИСТЕРСТВО НА ЛЕКАТА ПРОМИШЛЕНОСТ

## Управление „ШИВАШКА ПРОМИШЛЕНОСТ“

ул. „Граф Игнатиев“ № 10

Тел. 8-48-01 и 8-16-39

ЧРЕЗ СВОИТЕ ПРЕДПРИЯТИЯ В СОФИЯ И ПРОВИНЦИЯТА:

ДИП „Витоша“ — София, ДИП „България“ — Пловдив, ДИП „Дружба“ — Варна, ДИП „Христо Ботев“ — Калофер, ДИП „Т. Каблешков“ — Панагюрище, ДИП „Пионер“ — гр. Б. Слатина, ДИП „Араа“ — Русе, ДИП „Марек“ — Ст. Димитров, Държавен моден център — София

### ИЗРАБОТВА

Мъжка, дамска, юношеска, детска и друга  
конфекция от вълнени, памучни и копри-  
нени платове  
Мъжки, юношески, детски ризи и пижами  
и други

Спортно и работно облекло от вълнени и па-  
мучни тъкани  
Всички видове рокли, блузи, поли, панталони,  
якета, клинове, костюми, ученически уни-  
форми и други

Приема и изработка и колективни поръчки на  
учреждения, предприятия, организации и др.

Търсете производството на горните държавни индустриални предприятия по всички  
търговски магазини на страната



ST. H. U. „CHIMIMPORT“  
Einfuhr — Ausfuhr  
Sofia, Stefan Karadja Str. 2  
Telegramadresse: Chimimport  
Fernsprecher 8-38-11, 15  
Fernschreiber: Sf 2

Bietet an:

Chemikalien  
Pharmazeutische Erzeugnisse  
Ätherische Öle

und

über 100 Arten von Drogen — flores, folia,  
herba, radix, fructus, ätherische Samen u. a.

VERLANGEN SIE AUSFÜHRLICHE  
DRUCKSCHRIFTEN

### ГОРСКО ПРОМИШЛЕНО ПРЕДПРИЯТИЕ БОТЕВГРАД

ВИСОКОКАЧЕСТВЕНИ ШИРО-  
КОЛИСТНИ ТРУПИ ЗА БИЧЕ-  
НЕ, ТРАВЕРСИ, МИННИ ПОД-  
ПОРИ И ДЯЛАНИ ГРЕДИ  
И ТРУПИ ЗА ШПЕРИЛАТ ЗА  
ВЪТРЕШНИЯ ПАЗАР

### ХУДОЖЕСТВЕНА ПРИЛОЖНА

### ТПК „БЪЛГАРСКО НАРОДНО ТВОРЧЕСТВО“ СОФИЯ

Управление — счетоводство — бул. „Зимов“ 40, тел. 4-46-60  
Търговска служба — ул. „Мар Калоян“ 6, тел. 8-45-04  
Почтова изложба — бул. „Руска“ 3, тел. 8-17-55  
Магезин спортни награди — ул. „Мар Калоян“ 6, тел. 8-45-04



Дъворезба, пирография,  
керамика, бродерия, спорт-  
ни награди, златена и фла-  
гелна, новина желязо, стру-  
гарство, дървообработване,  
битови куќил, ижкнатории  
от кокал, стъкло и др.  
„БЪЛГАРСКО НАРОДНО  
ТВОРЧЕСТВО“ — София  
предлага художествена из-  
работка оригинални пред-  
мети в български стил  
БОГАТ АСОРТИМЕНТ,  
ЦЕНИ ДОСТЪПНИ  
За подаръци, поръчки,  
обмяна, художествена  
приложна ТПК  
„БЪЛГАРСКО НАРОДНО  
ТВОРЧЕСТВО“  
е на вашите услуги

СУДОСТРОИТЕЛНИ И СУДОРЕМОНТНИ ЗАВОД  
ИМ. ГЕОРГИЯ ДИМИТРОВА  
Гор. Варна

СТРОИТ  
висококачествените самоходни и неса-  
моходни морские и речные стальные и  
железобетонные суда

РЕМОНТИРУЕТ  
и оснащено новейшей техникой сухом  
доке разные виды судов

WERFT „GEORGI DIMITROV“ — VARNA

B A U T:  
Erstklassige selbstfahrende- und Schlepp-  
schiffe, für den Binnen- und Seeverkehr  
aus Stahl und Beton.  
Modern eingerichtete Trockendock für die  
Überholung jeglicher Wasserfahrzeuge

CHANTIERS DE REPARATIONS ET DE  
CONSTRUCTIONS NAVALES  
„GUEORGUI DIMITROV“ — VARNA

CONSTRUIT  
des bateaux maritimes et fluviaux, automo-  
teurs et remorqués, en acier et en acier-  
béton, excellente qualité.  
Bassin de radoub équipé d'un outillage mo-  
derno, pour la réparation de tous bateaux

GEORGI DIMITROV SHIPYARDS — VARNA  
B U I L D  
self-propelled and towed sea-going and ri-  
ver-going vessels of excellent quality

DRY DOCK  
equipped with all up-to-date facilities for  
repairing diverse vessels

Държавен хладилни и апаратурен завод  
„АНТОН ИВАНОВ“  
СОФИЯ  
ул. „Камеиоделска“, 4, тел. 3-31-71

STATE REFRIGERATOR WORKS  
ANTON IVANOV  
SOFIA  
Kamenodelska Str. 4 Tel. 3-31-71

### ПРОИЗВЕЖДА

### ХЛАДИЛНИ АГРЕГАТИ

250 кал/час  
500 кал/час  
750 кал/час  
1000 кал/час  
2250 кал/час  
4000 кал/час  
10000 кал/час  
30000 кал/час  
50000 кал/час

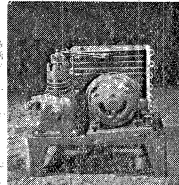

### PRODUCE:

REFRIGERATING SETS  
250 large cal/hr  
500 large cal/hr  
750 large cal/hr  
1000 large cal/hr  
2250 large cal/hr  
4000 large cal/hr  
10000 large cal/hr  
30000 large cal/hr  
50000 large cal/hr

### ХЛАДИЛНИ МЕБЕЛИ

ВЪТРИНИ  
ШКАФОВЕ  
КАМЕРИ  
ДОМАШНИ ХЛАДИЛНИЦИ  
И ЛЕДОГЕНЕРАТОРИ

### REFRIG RATING CABINETS

SHOW-CASES  
BOXES  
CHAMBERS  
HOUSEHOLD  
REFRIGERATORS  
ICE PRODUCERS

Държавен дървообработващ завод  
„ПОЛКОВНИК АБАДЖИЕВ“ — ТЕТЕВЕН  
Разплащателна сметка 72/1 — БНБ, Тетевен

ВИСОКОКАЧЕСТВЕН ШПЕРИЛАТ, нарен бук и  
всички видове дървени фасонирани мате-  
риали за вътрешността и износ

Государственный деревообрабатывающий завод  
ИМ. ПОЛКОВНИКА АБАДЖИЕВА  
гор. Тетевен

ПРОИЗВОДСТВО висококачественной клееной  
фанеры, пареного бужоного материала и  
всех видов фасонных материалов для  
нужд внутреннего рынка и на экспорт

State woodworking plant  
POLKOVNIK ABADJIEV — TETEVEN  
PRODUCTION of high-grade Plywood, Steamed  
Beech and all kinds of sawn materials for  
the home market and for export

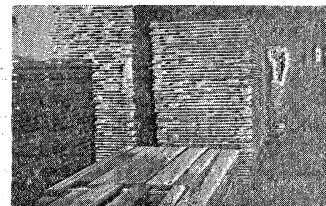



# МИНИСТЕРСТВО НА ЗЕМЕДЕЛИЕТО И ГОРИТЕ

## КООПЕРИРАНЕТО НА НАШЕТО ЗЕМЕДЕЛСКО СТОПАНСТВО ПОЧТИ Е ЗАВЪРШЕНО

РЪСТ НА ТКЗС

	1949	1951	Край на 1957
Брой на ТКЗС	1,065	2,725	3,202
Брой на кооперираните домакинства	101,000	549,182	1,019,205
Кооперирана земя	500,000	2,370,178,3	38,913,019

Чл. 1. Трудово-кооперативното земеделско стопанство е нов път за развитието на нашето селско стопанство, който води трудещите се селяни към социализъм.

Из Примерния устав на ТКЗС

# МИНИСТЕРСТВО ЗЕМДЕДЕЛИЯ И ЛЕСОВ

## КООПЕРИРОВАНИЕ НАШЕГО СЕЛСКОГО ХОЗЯЙСТВА ПОЧТИ ЗАКОНЧЕНО

РОСТ ТРУДОВЫХ КООПЕРАТИВНЫХ ЗЕМЛЕДЕЛЬЧЕСКИХ ХОЗЯЙСТВ

	1949 г.	1951 г.	Конец 1957 г.
Число ТКЗХ	1.065	2.725	3.202
Число кооперированных крестьянских дворов	101.000	549.182	1.019.205
Кооперированная земля	500.000 га	2.370.178,3 га	3.891.301,9 га

П. 1. Трудовое кооперативное земледельческое хозяйство является новым путем развития нашего сельского хозяйства, ведущим трудящихся крестьян к социализму.

Из Примерного устава ТКЗХ

## ДЪРЖАВНА ХАВЛИЕНА ФАБРИКА „ОБОРИЩЕ“

Град Панагюрище

Тел. 35 счетоводство Рачетна сметка № 38/2  
48 директор БНВ Панагюрище  
102 писемат  
2 снабдяване

Произвежда най-разнообразни висококачествени световно известни хавлиени артикули: хавлиени кърпи за лице, хавлиени плат, хавлиени платки, детски хавлиени, бански хавлиени и др.

## STATE TOWEL FACTORY OBORESHTE

IN PANAGYURISHTE

Tel. 35 — Accountant Bank account № 38/2  
48 — Director BNB — Panagurište  
102 — Sales manager  
2 — Supplies

Produces: most diverse high-grade towel piece-goods such as face towels, toweling towel, plush-children's towels, bath towels and dressing gowns, having a world-wide reputation

## ДИП „НИКОЛА ЙОНКОВ ВАПЦАРОВ“ — СОФИЯ

УЛ. „ВАСИЛ ПЕТЛЕНКОВ“ № 1

ИЗРАБОТКА ВСИЧКИ ВИДОВЕ ПАСМАНТЕРИЙНИ АРТИКУЛИ ЗА РАЗПРЪСВАНЕ НА ДАМСКО И ДЕТСКО ОБЛЕКЛО.  
ДАНТЕЛИ — най-разнообразни видове и ширини  
ПЛАСТИЦИ — за тиранти, жаргери, бельо и други  
ПАНДЕЛКИ — различни разцветки и ширини  
ПЕРДЕЛА — различни модели и ширини  
ШЕВИЦИ И ФЕСТОНИ  
ДАМСКИ ПРЕЗРАМКИ и други

## БЪЛГАРСКА ТЪРГОВСКА ПАЛАТА БЮРО ЗА ТЪРГОВСКИ РЕКЛАМИ

бул. „Стамболийска“ 11а, София  
Према реклами от страната за чужбина и от чужбина за българския периодичен и ежедневен печат

## ENTREPRISE COMMERCIALE CHIMIMPORT

IMPORTATION — EXPORTATION  
Sofia, rue St. Kyrilla 2  
Télégrammes CHIMIMPORT  
Téléphone 838-14, 18  
Telex Chimimport 842

IMPORTS: produits chimiques, colorants d'anilines, produits pour la dégrasse de plantes, caoutchouc, (matériel photographique) produits pharmaceutiques, etc.  
EXPORTS: engrais azotés (nitrate d'ammonium, nitrate de soude, carbamide, etc.) Produits chimiques: soufre, soude calcinée, bicarbonate d'ammonium, bicarbonate de soude, carbure de calcium, carbonate de calcium (précipité), verre soluble, sulfate de zinc, colorants, sulfures, colorants d'aniline, peintures à l'huile, laques, colophane d'exportation

PRODUITS PHARMACÉUTIQUES: Antibiotiques: pénicilline G (sel), Sel de potassium, biocycline (chlorotetracycline)  
Produits synthétiques: amidon, amylose (diméthylsulfate), analgine (acetylsalicylate) etc.  
Produits phytochimiques: codéine pure, codéine phosphate, diolan (acétylmorphine hydrochlorure) etc.  
Préparations organiques: pepsine, peptone, thyroïde sicc. etc.  
Huiles essentielles: essence de rose bulgare, essence de rose, essence de menthe (Bulgaria Mitcham), essence de zdravets, essence de lavande, concrete de lavande, essence de camomille, etc.  
Grand choix de plantes médicinales.  
DEMANDEZ LES PROSPECTS DÉTAILLÉS

## ДЪРЖАВНА ПАМУКО-ПРЕДАЧНА ФАБРИКА „ВАСИЛ МАВРИКОВ“

гр. ТЪРНОВО  
Рачетна сметка 38/2  
БНВ — Търново  
Телефон: 21-08  
20-16  
ПЪРВОКАЧЕСТВЕНИ ПАМУЧНИ ПРЕЖАНИ И ТЪКАНИ  
Износител: ДТП „ИНДУСТРИАЛ-ИМПОРТ“ София

## ДИП „МИЗИЯ“

Вакуумна консервна фабрика  
II ТРЪМБЕШ  
КОНСЕРВЕРСКИ СОБИ

Висококачествени стерилизирани зеленчукови консерви, доматено пюре и компоти за вътрешността и износ

ГОСУДАРСТВЕННО-ПРОМЫШЛЕННО-ПРЕДПРИЯТИЕ „МИЗИЯ“ II ТРЪМБЕШ

Вакуумная консервная фабрика  
Высококачественные стерилизованные овощные консервы, томат-паста, компоты для внутреннего рынка и на экспорт

STAATLICHES UNTERNEHMEN „MISIA“  
Vakuum-Konservenfabrik

Polski Trambesch  
Hochwertige sterile Gemüsekonserven  
Tomatpüree und Kompotte für das In- und Ausland

## ДЪРЖАВЕН МЕСОКОМБИНАТ — ПЛЕВЕН

ИЗКУПУВА И УГОВАЯ ЖИВ ДОБИТЪН ЗА КЛАНЕ  
ПРОИЗВОДСТВО НА МЕСО, КОЖИ И ЧЕРВА — за вътрешния и външния пазар  
И КОЛБАСИ И МАДОУГАЙНИ И ТРАКАНИ  
Телефон: директор 11-61, помаратор 11-02, 11-04, 11-81

## ГОСУДАРСТВЕННЫЙ МЯСКОМБИНАТ — ГОР. ПЛЕВЕН

ЗАКУПАЕТ И ОТКАРМЛИВАЕТ СКОТ НА УБОЮ  
ПРОИЗВОДСТВО МЯСА, КОЖИ И КИШОК для внутреннего и зарубежного рынка  
КОЛБАСНЫЕ ТОВАРЫ ДЛЯ НЕМЕДЛЕННОГО ПОТРЕБЛЕНИЯ И ВПРОК  
Телефон: Директор 11-61, Центр. ср. 11-02, 04, 11-81

## STAATLICHES FLEISCHKOMBINAT — Plewen

KAUFT UND MÄSTET SCHLACHTVIEH  
ERZEUGT FLEISCH, FELLE, DÄRME für den In- und Auslandmarkt. Kurz- und langhaltbare WURSTWAREN.  
Fernsprecher: Direktor 11-61, Zentrale 11-02, 11-04, 11-81

## ДИП „ЛУДОГОРСКИ ПОРЦЕЛАН“

Фин и домакински порцелан: чинии, кашони, сервизи, чаши за кафе, чаши за чай и др. за вътрешния пазар и за износ

## ДИП „ОКОЛЧИЦА“ — Враца

КОНОНИ ИЗДЕЛИЯ  
КАНАЦИ  
ПРЕЖАНИ ЗА ЛЪКЧАСТВО  
СНОПОВЪРЪВЧАНА  
И ДОЗОВА ЖИЦА  
ВСИЧКИ ВИДОВЕ ВЪБЖЕТА

## ДЪРЖАВНА СПЕСТОВНА КАСА

ПРИЕМА И ИЗПЛАЩА ВЛОГОВЕ  
Тайната на влоговете е напълно запазена  
На вложителите се плаща лихва, освободена от данъци и такси  
СПЕСТЯВАЙТЕ при ДЪРЖАВНА СПЕСТОВНА КАСА

ОРГАНИЗИРА И ПРОВЕЖДА ПАРИЧНАТА И ПРЕДМЕТНА ЛОТАРИЯ  
2,000,000 лв. парични печалби  
22,423 предметни печалби и задължителни тикетурни за 10,000,000 лв. — всеки дял  
КУПИТЕ СИ БИЛЕТИ ОТ ЛОТАРИЯТА!

**РАЙОНЕН КООПЕРАТИВЕН СЪЮЗ „СВОБОДА“**  
ПЛОВДИВ

**ОБЕДИНЯВА:**  
55 селски потребителни кооперации  
2 градски потребителни кооперации  
1 винарска производствена кооперация

**ТЪРГУВА:**  
Продоволствени стоки, железария, домашни потреби, тъкани, мебели, облекло, обувки, книжарски стоки, храни, напители и др.

**ИЗКУПУВА:**  
Всички видове селскостопански произведения

**ПРИТЕЖАВА:**  
Фабрика за захарни изделия  
Содолимонадена фабрика  
Бозоварна фабрика  
Бояджийска фабрика и др.

**ДЪРЖАВНО ИНДУСТРИАЛНО ПРЕДПРИЯТИЕ „ПЕТКО ЕНЕВ“ — СТАРА ЗАГОРА**

Тел. директор 22-63  
„пласмент“ 21-64  
„гл. счетоводител“ 34-17

**ЗЕЛЕНЧУКОВИ, ПЛОВОВИ И МЕСНИ КОНСЕРВИ ЗА ВЪНШНИЯ И ВЪТРЕШНИЯ ПАЗАР**

**МАРМЕЛАДИ, КОНЦЕНТРАТИ, ДОМАТЕНО ПЮРЕ, КОНФИТЮРИ, ЖЕЛЪТА, КОМПОТИ, СЛАДКА И ПЛОВОВИ СОКОВЕ**

**ПРОМКОМБИНАТ „ТРУД“ ПРИ СГНС**  
пл. „Славейков“ № 2, София      тел. № № 8-07-83 и 8-21-12

**ПРОИЗВОДСТВА:**  
**КУТИИ** — от МУКАВА И КАРТОН  
ПЛОСКИ      КРЪГЛИ      ЛУКСОЗНИ

**ВЕЛПАПЕ**      КОФИЧКИ ЗА КОНФИТОР

**ЧЕРВА ИЗКУСТВЕНИ ЗА КОЛБАСИ**

**ПАПКИ**      ОБИКНОВЕНИ      ЛУКСОЗНИ

**ДЕТСКИ МУКАВЕНИ ИГРАЧКИ**

**УСЛУГИ**      ПЕЧАТАРСТВО      ЦИКЛОСТИЛ      КНИГОВЕЗСТВО

**РАЙОНЕН КООПЕРАТИВЕН СЪЮЗ — ЛУКОВИТ**

**ОБЕДИНЯВА:**  
18 селски потребителни и 2 градски потребителни кооперации

Търгува на едро и дребно с организирани обществено хранене

Изкупува всички селскостопански произведения

Преработва за износ и за вътрешен пазар пулпове и млечни произведения

Изпълнява доброточествена слама за износ и за вътрешността

Кооперацията притежава 10 селскостопански машини

**ДИП „КОМБИНАТА“**  
ГР. БЕРКОВИЦА

Телефони:  
директор: № 50      гл. счетоводител: № 106  
гл. инженер: № 138  
Разчетна сметка 72/1, БНБ — Берковица

**Дървен строителен материал**  
Парен бук, траверси  
Амбалажи, паркетина, дъги  
Паважни блокчета  
Дървени въглища и др.

**ЗА ВЪТРЕШНИЯ ПАЗАР И ИЗНОС**  
ИЗНОСИТЕЛ: РАЗНОИЗНОС — СОФИЯ

**ДИП „СТАНКЕ ДИМИТРОВ-МАРЕК“**      ГАРА ПОЛСКИ ТРЪМБЕШ  
Телефон № 37



Произвежда само висококачествени рафинирани масла за ядене за вътрешността на страната и за износ

**ОБМЯНА НА ВАЛУТА** — АДМИНИСТРАТИВНА ПАЛАТА

**ХУДОЖЕСТВЕНО-ПРИЛОЖНО ТРУДОВО-ПРОИЗВОДИТЕЛНА КООПЕРАЦИЯ „БЪЛГАРСКО ВЕЗМО“**  
ул. „Васил Коларов“ 49      СОФИЯ      Тел. 7-14-26; 8-46-39; 7-07-12

**ИЗРАБОТВА:**  
Българска шевица, извезана върху плат от естествена коприна, лен и др.

**ВСИЧКИ ВИДОВЕ НАЦИОНАЛНИ КОСТЮМИ**  
за държавни и семейни танцови ансамбли и театри

**ИЗРАБОТВА И РАЗЛИЧНИ ЗНАМЕНА**  
вояски, организационни, преходни с художествени портрети, значки и емблеми

**РИСУВА СЪС СПЕЦИАЛНИ БОИ**  
дамски блузи, детски роклички, шалове, кърпички и др.

**ПРИЕМА И ИЗПЪЛНЯВА ПОРЪЧКИ**  
с материали на гражданите в своите магазини и ателиета

**ЕЛЕГАНТНО ДАМСКО БЕЛЪО**  
комбинезони  
нощници  
гарнитури  
фусты  
жабо  
сутиени и др. с ръчна и машинна бродерия

**ФИНА БЕВЕШКА И ДЕТСКА КОНФЕКЦИЯ**  
рохлячки, ризки, блузки, гащета, полъчки, шапчици, жички, пеленки и др.

ул. Цар Калоян 7;  
ул. Лего 15;  
бул. ул. Сталин 78;  
ул. 6 септември 1;  
бул. Вл. Зайков 86

**ЗА БЕЛЪО И КОНФЕКЦИЯ:**  
ул. Ангел Кънчев 20  
ул. Васил Коларов 42  
ул. Никола Славков 20

**ЗА НАЦИОНАЛНИ КОСТЮМИ:**  
ул. Васил Коларов 42

**ЗА ПЛЕТИВО:**  
ул. Никола Славков 20

**ПОКАЗЕН МАГАЗИН ЗА ПРОДАЖБА НА ЦЯЛАТА ПРОДУКЦИЯ:**  
ул. Лего 15

**ГРАЖДАНИ**  
ПОЛУЗАВАЙТЕ УСЛУГИТЕ НА ИЗВЕСТНАТА КООПЕРАЦИЯ „БЪЛГАРСКО ВЕЗМО“

**ТЪРСЕТЕ НЕЙНОТО ПРОИЗВОДСТВО ВЪВ ВСИЧКИ ДОБРЕ УРЕДЕНИ МАГАЗИНИ НА „ПРОМИШЛЕНИ СТОКИ“ И „НАРКООН“ И ДР. ТЪРГОВСКИ ПРЕДПРИЯТИЯ!**

**ДИП „ВАСИЛ ЛЕВСКИ“**  
Гърлово  
Разч. с/ка 36/4 — ДНВ  
телефон 24-85

**ЕДИНСТВЕН ПРОИЗВОДИТЕЛ В БЪЛГАРИЯ НА КЕЧЕТА, ТЕХНИЧЕСКИ ФИЛЦИ, ФИЛЦОВИ ШАЙБИ — ГРУБИ И ФИНИ**

Високо качество — гарантирана трайност

Платени маншони, бретни 4 филцови и платени, фесове, мъжки филцови шапки, филцови теги и др.

Посетители на панаира, набавят си **ОФИЦИАЛЕН КАТАЛОГ** за XVIII м. м. панаира в гр. Пловдив

Указател на всички стоки

**ДЪРЖАВНА КИБРИТЕНА ФАБРИКА**  
ГАРА КОСТЕНЕЦ

**Импрегниран кибрит за вътрешния пазар и за износ**

**Амбаланен талаш**  
Клечки за зъби

**Кошери**  
**Мебели**

**и други произведения от дърво**

**ДИП „ДУНАВ“ — гр. Свищов**

**ПРЕРАБОТКА НА ЗЪРНЕНИ ХРАНИ, ИЗКУПУВАНЕ И ПЛАСМЕНТ НА ЗЪРНЕНИ ХРАНИ, ПРОИЗВОДСТВО И ПЛАСМЕНТ НА ВИСОКОКАЧЕСТВЕНИ ВИДОВЕ ВРАШНА, ОРИЗ И ДР. МЛЕВНИ ПРОДУКТИ**

Тел. № № 16, 37, 270  
Разчетна с/ка БНБ, Свищов — 48/1  
Земна с/ка изкупуване БНБ, Свищов — 49/1—II.

**ОКОЛИЙСКИ ПРОМКОМБИНАТ**  
ГР. ЛУКОВИТ

директор 91      гл. инженер 148  
гл. счетоводител 92      пл. отдел и пласмент 90  
разчетна с/ка 58/1

Печки изроден тип, корита ламаринени, юстици, репаратура на всички видове домакински емайлирани съдове, ремонт на машини и др.

Вар, керемиди, тухли машинни и ръчни и др.

Дъски широколистни, парен бук, всички видове широколистни амбалажи, пулпови бурега, кошери, всички видове дограма, мебели и др.

Бояджийски и даражчийски услуги

Работно облекло, дамска и мъжка конфекция, юргани, дюшеци и др.

Мехи кожни, хромов гъво, ливени кожни и др.

Мелници в 10 пункта на околията

**ЗАГУБЕНИ ВЕЩИ И ГАРДЕРОБ — ПРИ ГЛАВНИЯ ВХОД**

**МИНИСТЕРСТВО НА ХРАНИТЕЛНАТА ПРОМИШЛЕНОСТ**  
**УПРАВЛЕНИЕ „МЕСОПРОМИШЛЕНОСТ“**  
 Бул. „Ал. Стамболийски“ № 9 С О Ф И Я тел. 7-29-01

**Изкупува**

СВИНЕ  
 ЕДЪР И ДРЕБЕН РОГАТ ДОБИТЪК

**Угоява**

ЕДЪР РОГАТ ДОБИТЪК И ТЕЛЪТА  
 РАЗВЕЖДА И УГОЯВА СВИНЕ

**Произвежда**

МЕСО ОТ СВИНЕ, ОТ ЕДЪР И ДРЕБЕН РОГАТ ДОБИТЪК, КОЛБАСИ НАД 100 ВИДА, ПРОЧУТИТЕ ЛУКАНКИ, СУРОВ И ПУШЕН БЕКОН, СВИНСКА МАС, СУРОВИ КОЖИ И ДР.

**Изнася**

ЖИВИ СВИНЕ, МЕСО ОТ СВИНЕ И ЕДЪР И ДРЕБЕН РОГАТ ДОБИТЪК, МЕСНИ ПРОИЗВЕДЕНИЯ, СВИНСКА МАС, СУРОВИ КОЖИ И ДР.

**РКС → БЯЛА СЛАТИНА**

Обединява 21 потребителни кооперации и 1 паркооп

Снабдява населението от района с качествени и в богат асортимент стоки

Изкупува всички видове селскостопански произведения

Пригвежда консервна ф-ка „ПОДЕМ“, млекопреработвателна и други зареждия

**ДЪРЖАВЕН ЗАВОД ЗА КОМБИНИРАНИ ФУРАЖИ**  
**„СЕРГЕЙ МИРОНОВИЧ КИРОВ“**  
 с. Долна Митрополия Плевенско

**ПРОИЗВЕЖДА:**

Комбинирани концентрирани фуражи за селскостопанските животни и птици, брашна, царевична зрпа и пшенични трици.

**ОБМЕНЯ:**

Комбинирани фуражи срещу царевича, ечемик и овес на държавните и кооперативните земеделски стопанства.

Комбинираните фуражи са пълноценна храна и давани на животните повишават млечността на кравите с 15%, прираста на свинете до 40% и послевостта на кокошките до 25%.

**ДИП „ЯНТРА“**  
**ГАБРОВО**

**ПРОИЗВЕЖДА**

ФИНИ ВЪЛНЕНИ И ЦЕЛВОЛЕНИ  
 ТЪКАНИ И ОДЕЯЛА  
 ЗА ИЗНОС И ВЪТРЕШНИЯ ПАЗАР

**ДЪРЖАВЕН ЦИМЕНТОВ ЗАВОД**  
**„ГЕНЕРАЛ ВЛАДИМИР ЗАИМОВ“**

бул. Лев — ПЛЕВЕН град. с/на 721

**ПРОИЗВЕЖДА:**

Цимент „Портланд“ — марка „300“  
 Цимент „Портланд“ — марка „400“  
 Цимент сулфатостойчив — марка „500“ за агресивни води  
 Цимент газопонасен — марка „500“ за горещи съоръжения  
 Цимент „Портланд“ — марка „600“  
 Поръчки чрез Управление Държавни износители и строителни материали — София, Центъра

**ДЪРЖАВЕН КОНСЕРВЕН КОМБИНАТ „ГЕОРГИ КИРОВ“**  
 ПЛЕВЕН

ПРОИЗВЕЖДА ВСИЧКИ ВИДОВЕ ВИСОКОКАЧЕСТВЕНИ СТЕРИЛНИ КОНСЕРВИ — МЕСНИ И ЗЕЛЕНЧУКОВИ, КОНФИТЮРИ, КОМПОТИ, ЖЕЛЪТА, СЛАДКА, СОКОВЕ, МАРМЕЛАДИ, ЧЕРВЕН ПИПЕР, ДОМАТЕНО ПОРЕ, ЗАМРАЗЕНИ ПЛОДОВЕ И ЗЕЛЕНЧУЦИ ЗА ВЪТРЕШНИЯ И ВЪНШНИЯ ПАЗАР.

Тел. директора — 749  
 Номератор — 743 и 1268

**ШИВАШКА ТЪК „БОЯН ЧОНОС“**  
 ГР. ВИДИН

Телефони:  
 председател: № 162, Счетоводство № 80

**ИЗРАБОТВА**

горно, мъжко, дамско, юношеско, детско облекло, ризи и всички видове юрганджийски произведения

Кооперацията работи конфекция за износ и за вътрешния пазар

**ДЪРЖАВЕН МЕСОКОМБИНАТ — ЧЕРВЕН БРЯГ**

**Произвежда:**

ВСИЧКИ ВИДОВЕ МЕСА И ШИРОК АСОРТИМЕНТ ВИСОКОКАЧЕСТВЕНИ КОЛБАСИ, СУРОВИ КОЖИ И МАЗНИЦИ ЗА ВЪТРЕШНИЯ ПАЗАР

**ДЪРЖАВНО ИНДУСТРИАЛНО ПРЕДПРИЯТИЕ**  
**„ЕВТИМ АПОСТОЛОВ“ — ГАБРОВО**

НАЙ-РАЗНООБРАЗНИ ВЪЛНЕНИ  
 ПЛАТОВЕ, ОДЕЯЛА, КАМГАРНИ  
 ПРЕЖДИ  
 ЛЕНЕНО-КОНОПЕНИ ПРЕЖДИ

Износители: ИНДУСТРИАЛИМПОРТ  
 СОФИЯ

**МЕДИКО-ИНСТРУМЕНТАЛЕН ЗАВОД**  
 СОФИЯ, ул. „Илиянско шосе“ 18 Тел. 3-81-77

**ЗАВОДЪТ ПРОИЗВЕЖДА:**

ОПЕРАЦИОННИ МАСИ — ТЕЖЪК, СРЕДЕН И ЛЕК ТИП

ЗЪБОЛЕКАРСКИ СТОЛОВЕ — ПЪЛНО ИЛИ ПОЛУНАРКОЗНИ

ЗЪБОЛЕКАРСКИ БОРМАШНИ — ЕЛЕКТРИЧЕСКИ, КОМБИНИРАНИ И КРАЧНИ

ЕКСТЕНЗИОННИ И МАНИПУЛАЦИОННИ МАСИ

ЗЪБОЛЕКАРСКИ И ЗЪБОТЕХНИЧЕСКИ РЪКАВИ И НАКОНЕЧНИЦИ

ВСИЧКИ ВИДОВЕ ОБЩОХИРУРГИЧЕСКИ И СТОМАТОЛОГИЧНИ, ДИАГНОСТИЧНИ И ДРУГИ ИНСТРУМЕНТИ

ВСИЧКИ ВИДОВЕ МЕДИЦИНСКА МЕБЕЛ

ТЕРМОСТАТИ И ДРУГИ ЛАБОРАТОРНИ И АПТЕЧНИ УРЕДИ, АПАРАТИ И ИНСТРУМЕНТИ

ЗАВОДЪТ ОБЗАВЕЖДА ЦЕЛИ МЕДИЦИНСКИ КАБИНЕТИ И ПУНКТОВЕ КЪМ ЗДРАВНИТЕ ЗАВЕДЕНИЯ, ИНДУСТРИАЛНИТЕ ПРЕДПРИЯТИЯ, МТС, ДЗС И ТЪКС

**„УПРАВЛЕНИЕ КОНСЕРВНА ИНДУСТРИЯ“**

СОФИЯ, ул. „Жданов“ № 5

Тел. № 7-67-61

**ОБЕДИНЯВА:**

ДЪРЖАВНИТЕ КОНСЕРВНИ ПРЕДПРИЯТИЯ, ХЛАДИЛНИЦИТЕ ЗА ДЪЛБОКО ЗАМРАЗЯВАНЕ И ЕДИНСТВЕНИЯ НА БАНСКИЯ ПОЛУОСТРОВ ЗАВОД ЗА ПРОИЗВОДСТВО НА ПЕКТИНОВИ ПРЕПАРАТИ.

**ПРОИЗВЕЖДА:**

ДОМАТЕНО ПОРЕ, ЧЕРВЕН ПИПЕР, ВСИЧКИ ВИДОВЕ ЗЕЛЕНЧУКОВИ КОНСЕРВИ, БЕЛЕНИ ДОМАТИ, ГРАХ, ФАСУЛ, МАРИНОВАНИ КАПИИ И КАМБИ И ДР.; ГОТОВИ РАСТИТЕЛНИ И МЕСОРАСТИТЕЛНИ КОНСЕРВИ: НКРА, ФАРШИРОВАНИ ПИПЕРКИ, ЦУАМБАЯЛДА, ГОЛУБЦИ, ЛОЗОВИ САРМИ И ДР.; СУШЕНИ ПЛОДОВЕ, МАРМЕЛАДИ, КОМПОТИ, СИРОПИ, КОНФИТЮРИ, ЖЕЛЪТА, ПЛОДОВИ И ЗЕЛЕНЧУКОВИ СОКОВЕ, СУШЕНИ ЗЕЛЕНЧУЦИ, ПЕКТИНОВИ ПРЕПАРАТИ И ДР. ОТ НАЙ-ВИСОКО КАЧЕСТВО.

LES AVIONS DE LA TABSO

VOUS GARANTISSENT UN VOYAGE RAPIDE, CONFORTABLE ET AGREABLE

Visiteurs de la XVIIIe Foire Internationale de Plovdiv, en empruntant l'avion vous vous rendez à Plovdiv en 40 minutes au lieu de 3 heures 40 minutes si vous prenez le train, tout ceci à un prix approximativement équivalent des billets de voyage.

Pour tous renseignements et vente de billets, veuillez vous adresser aux bureaux de la TABSO, à:

- Sofia, place Narodno Sobranije, 12 Tel. 7-01-82
Plovdiv, Tcherwenija Ploshchad, Tel. 20-03
Bourgas, Bd Staline 4 Tel. 26-05
Warna, „9 Septembrie“ 15 Tel. 29-48
Gorna-Orékhovitsa, Place Izmirlijev Tel. 42-82
Stara-Zagora, Bd Staline 73 Tel. 20-24
Timovo, rue Christo Botew, 11 Tel. 34-45

SI VOIRE TEMPS VOUS EST PRECIEUX, SI VOUS CHERCHEZ LE CONFORT, VOYAGEZ AVEC LES AVIONS DE LA TABSO

СЪС САМОЛЕТИТЕ НА „ТАБСО“

СЕ ПЛУВА БЪРЗО, УДОБНО И ПРИЯТНО

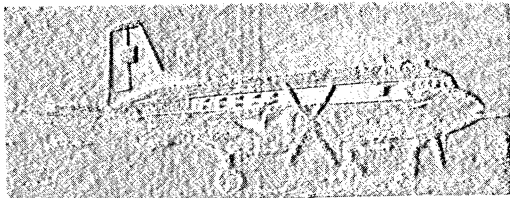

Посетители на XVIII международен мострен панаир в Пловдив, при приблизило равностойна цена на билетите, пътуването на до Пловдив със самолет ще трае само 40 минути, докато с влак е 3 часа и 40 минути. Подробни сведения и снабдяване с билети ще ползвате от градските бюра на „ТАБСО“:

- Сofia, пл. „Народно събрание“ 12 тел. 7-01-82
Пловдив, „Червеня пловца“ тел. 20-03
Бургас, бул. „Сталин“ 4 тел. 26-05
Варна, „9 септември“ 15 тел. 29-48
Г. Ораховица, пл. „Измирлиев“ тел. 42-82
Ст. Загора, бул. „Сталин“ 73 тел. 20-24
Търново, ул. „Хр. Ботев“ 11 тел. 34-45

Цените им времето, търсите ли удобство — пътувайте със самолетите на „ТАБСО“

MIT DEN FLUGZEUGEN DES „TABSO“

IST DAS REISEN SCHNELL, BEQUEM UND ANGENEHM

Besucher der XVIII. Internationalen Messe in Plovdiv!

Bei annähernd gleichem Preis dauert die Reise von Sofia bis Plovdiv nur 40 Minuten gegenüber 3 Stunden 40 Minuten mit der Eisenbahn.

Ausführliche Auskunft und Flugkartenverkauf in den Büros des „TABSO“:

- Sofia, Pl. „Narodno Sobranije“ 12, Ruf 7-01-82
Plovdiv, „Tschervenija Ploshchad“, Ruf 20-03
Burgas, Bul. „Stalin“ 4, Ruf 26-05
Warna, „9. September“ 15, Ruf 29-48
Gorna Orjachowitz, Pl. „Ismirlijew“, Ruf 42-82
Stara Zagora, Bul. „Stalin“ 73, Ruf 20-24
Timovo, Str. „Chr. Botew“ 11, Ruf 34-45

WOLLEN SIE ZEIT EINSPAREN, WÜNSCHEN SIE BEQUEMES REISEN — DANN FLIEGEN SIE MIT DEN FLUGZEUGEN DES „TABSO“



Государственный торговый предприятие БУЛГАРИОДЭКСПОРТ
София, ул. Иван Вазова № 1
Телефонный адрес — Булгарфрукт
Телефон — 7-51-51
Телеграммы — СР № 1

Bulgarplodexport
Entreprise commerciale d'Etat
Sofia, rue Ivan Vassov № 1
Adresse téléphonique: BULGARFRUKT
Téléphone: 7-51-51
Télégrammes: S.F. № 1

Bulgarplodexport
Staatliches Handelsunternehmen
Sofia, Str. Iwan Wassow 1
Telegrammadresse: „BULGARFRUKT“
Fernsprecher: 7-51-51
Fernschreiber: S.F. № 1

Bulgarplodexport
State Commercial Enterprise
Sofia, 1 Ivan Vassov St.
Cable Address: BULGARFRUCT
Telephone 7-51-51
Teletype S.F. No 1

ЕКСПОРТИРУЕМ

все виды свежих и переработанных фруктов и овощей, фруктовую пасту, виноградное вино и алкогольные напитки, отвечающие требованиям международного рынка.

БУЛГАРИОДЭКСПОРТ

располагает во всей стране отличной организацией представителей и специалистов, обеспечивающих правильную подготовку, сортировку, упаковку и транспортировку экспортных товаров, как и эффективный контроль, гарантирующий их высокое качество.

БУЛГАРИОДЭКСПОРТ

предлагают за рубежом болгарские торговые представительства

ИМПОРТИРУЕМ

лимоны, мандарины, апельсины, финики, инжир, бананы, кокосовые орехи и проч.

EXPORTER:

toutes sortes de fruits et légumes frais et conservés, pulpes, vins et spiritueux, conformément aux exigences du marché international.

BULGARPLODEXPORT

dispose dans le pays tout entier, d'une excellente organisation de représentants et de spécialistes, qui contrôlent la manipulation, le triage, l'emballage et le transport appropriés des produits exportés. Par un contrôle efficace, ils garantissent une parfaite qualité.

BULGARPLODEXPORT

est représenté à l'étranger par les représentants commerciaux bulgares.

IMPORTER:

Citrons, oranges, mandarines, dattes, figues, bananes, noix de cocotier, etc.

EXPORTIER:

Alle Arten frischen und verarbeiteten Obstes und Gemüses, Pulpe, Weine und Spirituosen, gemäß den Anforderungen des internationalen Marktes.

BULGARPLODEXPORT

verfügt über eine das ganze Land umfassende Organisation von Vertretern und Fachleuten, die die richtige Behandlung, Sortierung, Verpackung und Beförderung der ausgeführten Waren betreiben. Eine wirksame Kontrolle gewährleistet die hervorragenden Eigenschaften.

BULGARPLODEXPORT

wird im Auslande von den Bulgarischen Handelsniederlassungen vertreten.

IMPORTIER:

Zitronen, Orangen, Mandarinen, Datteln, Feigen, Bananen, Kokosnüsse u. a.

EXPORTS

All kinds of fresh and processed fruits and vegetables, pulps, wines, and spirits — all according to the requirements of the international market

BULGARPLODEXPORT

Disposes with a very good organisation of representatives and specialists throughout the country which take care of properly manipulating, sorting, packing, and transporting the goods subject to export. An efficient Control Service ensures their excellent quality

BULGARPLODEXPORT

is represented abroad by the Bulgarian Commercial Representations

IMPORTS:

Lemons, oranges, tangerines, dates, figs, bananas, coconuts, etc.

Advertisement for 'ПОБЕДА' (Victory) brand metal tools, including knives and cutters, with detailed product images and descriptions.

Advertisement for 'БОЛШЕВИК' (Bolshevik) brand metal tools, produced by the State Instrumental Plant in Gabrovo, featuring various cutting tools.

Advertisement for 'ПЛОДОВИ И ОВОЩИ' (Fruits and Vegetables) featuring a large illustration of a woman and text describing the quality and variety of products.

**„Entreprise commerciale d'Etat Metallimport“**  
RUE SLAVIANSKA 2, SOFIA

Exporte des:  
CHARIOTS ELECTRIQUES  
Type EH 2002B, 2 tonnes, à commande pédestre  
Type EHB 2002B, 2 tonnes à commande par volant  
Type EH 1502, 1 1/2 tonne, à plate-forme relevable  
Type EH 1002, 1 tonne à commande pédestre

St. H. U. „Metallimport“, Str. Slavjanska 2—Sofia

Exportiert:  
ELEKTROKARREN:

- Typ EH 2002B, — 2 Tonnen Nutzlast mit Lenkplattform
- » EHB 2002B — 2 Tonnen Nutzlast mit Lenkrad
- » EH 1502 — 1 1/2 Tonnen Nutzlast mit Hubplattform
- » EH 1002 — 1 Tonne Nutzlast mit Lenkplattform.

**SCE Metallimport**

2, Slavyanska street, Sofia  
Exports:  
ELECTRIC TRUCKS:  
Model EH 2002B — two-ton with foot steering  
Model EHB 2002B — two-ton with a steering wheel  
Model EH 1502 — 1 1/2 ton with lifting platform  
Model EH 1002 — one ton with foot steering

Azienda commerciale statale

**„Metallimport“**

Via Slavjanska № 2 — Sofia  
ESPORTA  
Carri elettrici:  
Tipo EP 2002B — capacità — due tonnellate con guida a pedale.  
Tipo EPV 2002B — capacità — due tonnellate con guida a volante.  
Tipo EN 1502 — capacità — una tonnellata e mezza con piattaforma di sollevamento.  
Tipo EP 1002 — capacità — una tonnellata a guida a pedale

**„ГПМ Металлипорт“**

ул. Славянская № 2, София  
ЭКСПОРТИРУЕТ  
Электромоторы  
Типа EH 2002B — двухтонные с дистанционным управлением  
Типа EHB 2002B — двухтонные с рулевым управлением  
Типа EH 1502 — полуторотонные с высокоподъемной платформой  
Типа EH 1002 — одетонные с дистанционным управлением

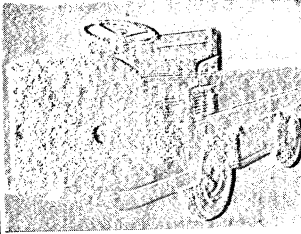

ДМИ  
**„ТЕМЕЛКО НЕНКОВ“**  
ДИМИТРОВО

ГОСУДАРСТВЕННЫЕ ШАХТЫ  
ИМЕНИ **ТЕМЕЛКО НЕНКОВА**  
ДИМИТРОВО

ДОБИВА И ПРОМИВА КАМЕННИ  
ВЪГЛЕЦА ЗА ИНДУСТРИЯТА,  
ТРАНСПОРТА И ЗА ОТОПЛЕНИЕ

ДОБИВАЮТ И ПРОМЫВАЮТ  
УГОЛЬ ДЛЯ ПРОМЫШЛЕННОСТИ,  
ТРАНСПОРТА И ОТОПЛЕНИЯ

ENTREPRISE MINIERE D'ETAT

STAATLICHES BERGBAUUNTERNEHMEN

**„TEMLKO NENKOV“**

**„TEMLKO NENKOV“**

ДИМИТРОВО

ДИМИТРОВО

EXTRAIT ET LAVE DE LA HOUILLE  
POUR L'INDUSTRIE, LES TRAN-  
SPORTS ET POUR LE CHAUFFAGE

ERZEUGT UND WÄSCHT  
STEINKOHL FÜR INDUSTRIE,  
TRANSPORT-UND HEIßZWECKE



**ТТК «М Я Р К А»**

Бул. „Георги Дамиянов“ № 15, тел. 3-25-75, 3-26-55  
СОФИЯ

**ВСИЧКИ ВИДОВЕ**

ИЗМЕРВАТЕЛНИ УРЕДИ:  
МОСТОВИ КАМГАРИ (ЗА КОЛИ) ОТ 3, 5, 10, 15 И 20 ТОНА  
АВТОМАТИЧНИ И ЦЕФЕРБЛАТНИ ВЕЗНИ ОТ 3, 10,  
15 И 50 КГ  
ЛИФТНИ ВЕЗНИ  
ХИМИКО-ЛАБОРАТОРНИ ВЕЗНИ  
ЛАБОРАТОРНИ УРЕДИ ЗА ФИЗИКО-МЕХАНИЧЕСКИ  
ИЗПИТАНИ НА ЦЕМЕНТА, СЪГЛАСНО ВДС 72-50.

**А П А Р А Т И:**

„МНУАВЛЕС“ „КОНЕР“ БЪРКАЧКИ И ДР.  
РАЗНИ ФОРМИ ЗА ЦЕМЕНТОВИ ПРОБИ—ОСМОРКИ,  
КУБЧЕТА И ДР.  
ГЪРБОВСКИ И ПРЕЦИЗНИ ТЕГЛА И МИЛИГРАМИ В  
КОМПЛЕКТ И ОТДЕЛНИ БРОЙКИ

АНАЛИТИЧНИ ТЕГЛА, МИЛИГРАМИ  
ОТДЕЛНО И КОМПЛЕКТИ.

ПРИЕМАТ СЕ ПОРЪЧКИ ЗА:  
СПЕЦИАЛНИ ИЗМЕРВАТЕЛНИ УРЕДИ  
МАТРИЦИ И ЦАНИЦИ — ВСЯКАКЪВ ВИД  
ЛЕЖЕРСКИ И ДЪРВОДЕЛСКИ ИЗДЕЛИЯ  
НА ДЪРЖАВНИ И ОБЩЕСТВЕНИ ПРЕДПРИЯТИЯ.

**РЕМОНТИРА:**

ВСЯКАКВИ  
ИЗМЕРВАТЕЛНИ И ЕКСПЕРИМЕНТАЛНИ УРЕДИ,  
ВКЛЮЧИТЕЛНО И АНАЛИТИЧНИ ВЕЗНИ

РАБОТА ПРЕЦИЗНА И В СРОКИ!

**ДЪРЖАВЕН КОЛОФОНЕН ЗАВОД—ВЕЛИНГРАД**

Телефон 73, 164

ПРОИЗВЕЖДА широко известнаге на международния  
пазар с високаге си качества:

- ЭКСТРАКЦИОНЕН КОЛОФОН
- БАЛСАМОВ КОЛОФОН
- ЭКСТРАКЦИОНЕН ТЕРПЕНТИН
- МЕДИЦИНСКИ ТЕРПЕНТИН

Флоатационни масла, каучуков капрез, кресоз, ретортни въглища. Про-  
изводството е предвидено за износ и се изнася през икономната централа  
„ХИМИИОРТ“ София.  
ПОКАЗНИИ ЦАНД НА ЗАВОДА ПЕ ВИДТЕ В ПАВИЛОНИТЕ НА  
МИНИСТЕРСТВОТО НА ТЕЖКАТА ПРОМШЛЕНОСТ — гр. Пловдив

**ГОСУДАРСТВЕННЫЙ КАНИФОЛЫЙ ЗАВОД—ВЕЛИНГРАД**

ВЫПУСКАЕТ  
ХОРОШО ИЗВЕСТНЫЕ НА МЕЖДУНАРОДНОМ РЫНКЕ, ОТ-  
ЛИЧАЮЩИЕСЯ ВЫСОКИМ КАЧЕСТВОМ  
ЭКСТРАКЦИОННУЮ КАНИФОЛЬ  
ЖИВЧИНУЮ КАНИФОЛЬ  
ЭКСТРАКЦИОННЫЙ СКИНИДАР  
МЕДИЦИНСКИЙ СКИНИДАР

Флоатационные масла, каучуковый детошь, кресоз, ретортный уголь—  
предназначенно на экспорт через ХИМИИОРТ, София.  
СТЕНД ПРОДУКЦИИ ЗАВОДА В ПАВИЛОНАХ МИНИСТЕРСТВА  
ТЕЖЕЛОЙ ПРОМШЛЕННОСТИ

**STATE COLOPHONY PLANT — VELINGRAD  
PRODUCES**

The following widely reputed on the world market high-grade products  
Extraction colophony  
Balsamic colophony  
Extraction turpentine oil  
Medicinal turpentine oil  
Flotation oils  
Rubber tar  
Creosote  
Retort charcoal

The production is intended mainly for export and is exported by ХИМИИ-  
ОРТ — Sofia.  
The stall of the Plant will be seen in the pavilions of the Ministry of  
Heavy Industry at the Plovdiv Fair.

**ENTREPRISE COMMERCIALE D'ETAT  
„METALIMPORT“**  
rue Slavianska, 2, Sofia

**EXPORTS:**

Wagons à voyageurs modernes à quatre essieux, wagons-restaurants, wagons-lits, etc.  
Toutes sortes de wagons à marchandises, ouverts et couverts  
Wagon-citerne à quatre essieux d'une capacité de charge de 52 m<sup>3</sup> et d'une charge utile de 45.000 kg, destiné au transport d'essence, pétrole et autres liquides  
Wagon-gondole à quatre essieux pour le transport de houille, minerais et autres chargés en vrac

**SCE METALIMPORT**  
2, Slavyanska Street, Sofia

**EXPORTS:**

Modern four-axle coaches, dining cars, sleeping cars and others.  
Various kinds of open freight cars and boxcars.  
Four-axle tank cars with a capacity of 52 cu.m and a useful load of 45,000 kg for transporting petrol, crude oil and other liquids.  
Four-axle Gondola freight car for transporting coal, or.s., and other bulk goods.

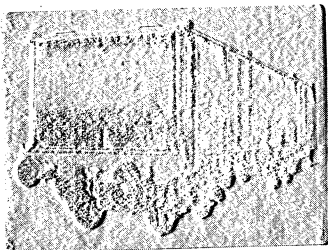

**S. H. U „METALIMPORT“**  
Str. Slavianska 2 — Sofia

**EXPORTIERER:**

Moderne Personwagen, Speisewagen Schlafwagen u. a.  
Verschiedene Typen offener und geschlossener Güterwagen.  
Vierachsiger Tankwagen, Fassungsvermögen vermögen 52 m<sup>3</sup>, Nutzgewicht 45.000 kg, für den Transport von Benzin, Petroleum und anderen Flüssigkeiten.  
Vierachsiger Gondelwagen für den Transport von Kohle, Erzen und anderen Schüttgütern.

**ГПН „МЕТАЛИМПОРТ“**  
ул. Славянская № 2, София

**ЭКСПОРТИРУЕТ:**

Комфортабельные современные тележелезные пассажирские вагоны, вагоны-рестораны, спальные и другие вагоны.  
Разные виды грузовых вагонов — крытые, платформы и проч.  
Тележелезные цистерны грузовой емкости 52 м<sup>3</sup> и полезной грузоподъемности 45 т для перевозки жидкого горючего.  
Тележелезные gondoli для транспортировки угля, руды и других грузов навалом.

**Azienda commerciale statale  
„METALIMPORT“**  
Via Slavianska 2 — Sofia

**EXPORTS:**

Moderni vagoni quattro assali, carrozze ristoranti, vagoni letto ed altri.  
Diversi tipi di carri merci chiusi e scoperti.  
Carri serbatoi a quattro assali della capacità di 52 m<sup>3</sup> e carico di 45,000 kg. per il trasporto di benzina, petrolio ed altri liquidi.  
Carri merci „gondola“ a quattro assali per il trasporto di carbone, di minerali ed altri.

**УПРАВЛЕНИЕ  
„Нерудни износими и строителни материали“**  
София — Царска

Предприятията в системата на управлението произвеждат:

**Строителни материали:**

Цимент сортамент  
Цимент по британски стандарт  
Цимент пуд-палов  
Нерасеял вар  
Гипс  
Азбестодимеатови плочи за покрива  
Водопроводни азбестодимеатови тръби  
Ломел камък  
Пазета  
Мраморни блокове и плочи  
Мозайка

**Вибробетонни изделия:**

Струобетонни трасерса  
Гуменни блокчета  
Стомано-бетонни колове за ограда  
Базалтови плочи  
Центрофугални и вибрационни стомано-бетонни създобове  
Изолационни и строителни пенобетона  
Стоманобетонна мивна арматура

**Други строителни и изолационни материали:**

Кизелгур  
Азбестов картон  
Азбест влакно  
Слюда и микалит  
Херакит  
Оксиди земан боя  
Пластична глина  
Огнеупорна и ледарска арсера  
Талк тухлачески  
Фелдинат нагриса и калеса  
Магнезит нечеса и мала

За справки:  
отдел „Снабдяване и изземане“  
тел. 7-92-07

**VERWALTUNG  
„Steine, Erden und Baumaterialien“**  
Sofia-Z

Die in der Verwaltung zusammengefassten Betriebe erzeugen:

**Baumaterialien:**

Portlandzement  
Zement nach dem britischen Standard  
Puzzolanzement  
Gebrannte L  
Asbestzement-Dachplatten  
Asbestzement-Wasserleitungsrohre  
Bruchsteine  
Pflastersteine  
Marmorblöcke und -Platten  
Mosaik

**Rüttelbeton-Erzeugnisse:**

Stahlblech-Betonschwellen  
Formsteine für den Tunnelbau  
Eisenbeton-Zaunpfähle  
Basaltplatten (Pflasterplatten)  
Schleuder- und Rüttelbetonmatten  
Schäumbeton für Isolation und Bauzwecke  
Betonformstücke für den Grabenbau

**Anderer Bau- und Isolationsmaterialien:**

Kieselgur  
Asbestplatten  
Asbestfasern  
Glimmer und mikanit  
Heraklitplatten  
Oxid-Erdfarben  
Gon  
Porzellan und feuerfestes Lehm  
Talk (Speckstein) für technische Zwecke  
Kalk- und Natriumfeldspat  
Magasit — gesintert und gemahlen

Rückfragen zu richten an das  
„Ein- und Verkaufsbüro“  
Ruf 7-92-07



**ДН  
„ГЕОРГИ ДИМИТРОВ“**  
открытие рудника  
ДИМИТРОВО

ПРОИЗВОДСТВО И ОБОГАТЯВАНЕ НА  
КАМЕННИ ВЪГЛЕНА ЗА ИНДУСТРИЯ,  
Г.А. ТРАНСПОРТА И ЗА ОТОПЛЕНИЕ

**ENTREPRISE MINIERE D'ETAT  
„Georgui Dimitrov“**  
DIMITROVO

PRODUCTION ET ENRICHISSEMENT  
DE HOUILLE POUR L'INDUSTRIE,  
LE TRANSPORT ET LE CHAUFFAGE

**Staatliche Kohlengrube „GEORGI DIMITROV“**  
TAGEBAU — DIMITROVO

FÖRDERUNG UND VEREDELUNG VON BRAUNKOHLE  
FÜR INDUSTRIE, TRANSPORT UND HAUSHALT

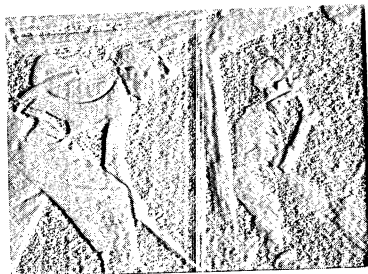

**КАМЕННОУГОЛНАЯ  
ШАХТА ИМ. ГЕОРГИЯ ДИМИТРОВА**  
открытие разработки  
ДИМИТРОВО

ДОБЫЧА И ОБОГАЩЕНИЕ  
УГЛЯ ДЛЯ ИНДУСТРИИ,  
ТРАНСПОРТА И ОТОПЛЕНИЯ

**SME Georgi Dimitrov**  
OPENCASTING MINE  
DIMITROVO

PRODUCTION AND DRESSING OF  
COAL FOR THE INDUSTRY, TRANSPORT,  
AND HOUSE HEATING

**ДИП „САШО КОФАРДЖИЕВ“**

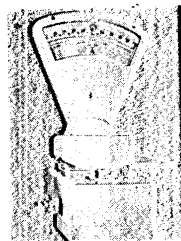

ул. Машинстрой № 5  
и. Воева рама  
тел. 3-83-51, 3-82-31  
С о ф и я

КОСИТЕЛ НА ЗЛАТЕН  
И СРЕБРЕН МЕТАЛ  
НА XII И XIII МЪЩ —  
ПЛОВДИВ

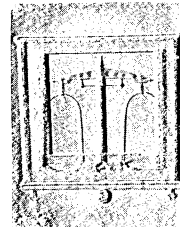

ВСИЧКИ ВИДОВЕ

**ИЗМЕРВАТЕЛНИ УРЕДИ**

Аналитични весни с проекционно отчитане и металачно натоварване на милиграмите  
Аналитични весни без проекционно отчитане  
Генерически весни  
Аптекарски весни  
Автоматични циферблатни весни от 5 и 10 кг  
Московски кантари от 5, 10, 15 и 20-тоини за измерване товарни с товарни коли  
Носими неравнорамени весни (баскули) от 50, 100, 150, 300, 500, 1000, 1500 и 2000 кг  
Носими неравнорамени весни (баскули) с ограда за измерване на животни  
Настолни весни от 5, 10 и 20 кг  
Ръчни кантари от 20, 30, 50, 75, 100 и 150 кг  
Медицински весни — ръкомери и бебешки  
Храномери за измерване хектограмовото тегло на зърното  
Автоматични дозатори за зърно 50 кг  
Дозатори за цимент  
Кантари за асфалтосмесителни инсталации  
Тегла (грамове) от 10 г до 20 кг

<p><b>МЕГАЛИМПОРТ</b> Государственное торговое предприятие. Импорт и экспорт машин и комплектного оборудования София, ул. Славянска № 7 Тел. 7-43-21 Телеграммы: Металимпорт — София</p> <p><b>ЭКСПОРТ:</b> Металлорежущие машины Кузнечно-штамповочные машины Двигатели внутреннего сгорания Строительные машины Горные и горноразведочные машины Транспортировочные машины и оборудование (конвейеры) Подъемные машины и сооружения Машины для пищевой промышленности Насосы Холодильные машины Сельскохозяйственные машины Деревообрабатывающие машины Грузовые вагоны Электрооборудование и трансформаторы Электролампочки Электрические вентиляторы Аппаратура высокого и низкого напряжения Промышленные электрические Телефонные аппараты и телефонное оборудование Электроизмерительные приборы Электроустановочные материалы Электроизоляционные материалы Высокие электропробы Электрофарфоровые изделия Электроаудиоизмерительные приборы Электрические провода и кабели Радиоприемники и радиооборудование Аккумуляторы</p> <p><b>ИМПОРТ:</b> Металлорежущие машины Кузнечно-штамповочное оборудование Энергетическое и электротехническое оборудование Горно-буровое, обогащительное и дробильно-мельничное оборудование Инейное и прокатное оборудование Подъемно-транспортные средства Насосно-компрессорное оборудование Оборудование для химической, пищевой, текстильной, деревообрабатывающей, строительной и др. промышленности Приборы, испытательные машины, лабораторное и санитарное оборудование, инструментарий, абразивный инструмент, шарколоточники Тракторы, сельскохозяйственные орудия и инвентарь и части для них Железнодорожный подвижной состав, дизельные локомотивы</p>	<p><b>MEGALLIMPORT</b> Entreprise commerciale d'Etat pour l'importation et l'exportation de machines, centrales électriques et équipements Sofia, 2, rue Slavianska Téléphone 7 43-21 Télégrammes: Metallimport — Sofia</p> <p><b>EXPORTS:</b> Machines-outils Presses et machines à forger Moteurs à combustion interne Machines pour le bâtiment Machines et équipements miniers Machines et équipements de transport Machines et équipements de levage Machines pour l'industrie de l'alimentation Pompes Machines et installations frigorifiques Machines agricoles Machines à travailler le bois Wagons à marchandises Machines électriques et transformateurs Ampoules électriques Ventilateurs électriques Appareillage — haute et basse tension Fous industriels Appareils téléphoniques Appareils électriques de mesure Matériel d'installation électrique Matériel d'isolation électrique Appareils électro-ménagers Appareils électro-médicaux Articles en porcelaine pour l'électricité (isolateurs) Conducteurs et câbles électriques Appareils de T. S. F. et radiodéclenchements Accumulateurs</p> <p><b>IMPORTS:</b> Machines pour l'usinage des métaux Presses et machines de forgeage Matériel d'équipement énergétique et électrotechnique Matériel de sondage, d'enrichissement, de broyage et machines à meuler Installations de fonderie et de laminage Moyens de levage et de transport Installations de machines et compresseurs Matériel d'équipement pour l'industrie chimique, l'industrie alimentaire, l'industrie textile, l'industrie du bois, l'industrie du bâtiment, etc. Appareils, machines d'essai, outillage et instruments médicaux et de laboratoire, abrasifs, roulements à billes Tracteurs, machines agricoles, accessoires et pièces détachées Matériel roulant ferroviaire, locomotives à vapeur et Diesel, wagons Pièces et accessoires pour automobiles et motocyclettes, équipement et outillage de garage Moyens de transport aérien, pièces détachées pour avions, outillage de navigation aérienne</p>	<p><b>MEGALLIMPORT</b> Staatliches Handelsunternehmen für die Ein- und Ausfuhr von Maschinen, Kraftfahrzeugen und Ausrüstungen Sofia, Slavianska-Str. 2 Telephon: 7 43-21 Telegrammadressen: Metallimport, Sofia</p> <p><b>USFUHR:</b> Metallschneidemaschinen Schmiede-Pressmaschinen Verfeuerungsmotoren Baumaschinen Bergbaumaschinen und Ausrüstungen Fördermaschinen und Ausrüstungen Hebemaschinen und Ausrüstungen Maschinen für die Nahrungs- und Genussmittelin-dustrie Pumpen Kühlmachineschen und Anlagen Landwirtschaftliche Maschinen Holzbearbeitungsmaschinen Güterwagen Elektrische Maschinen und Transformatoren Elektrische Glühbirnen Elektrische Ventilatoren och- und Niederspannungs-apparaturen Industrieöfen Telephonapparat Elektronessgeräte Elektroinstallationsmaterial Elektroisolationmaterial Elektrische Haushaltsgeräte Elektromedizinische Geräte Elektroporzellanerzeugnisse (Isolatoren) Elektrische Leitungen und Kabel Rundfunkempfänger und Ausrüstungen Akkumulatoren</p> <p><b>EINFUHR:</b> Metallschneidemaschinen Schmiede- und Pressausrüstungen Ausrüstungen für die Energiewirtschaft und Elek-trizität Ausrüstungen für Bergbauprobebohrungen, Brech- und Mahlarbeiten Metallgießerei- und Walzwerk-ausrüstungen Aufzugstransportmittel Kompressor-pumpenausrüstungen Ausrüstungen für die chemische, Lebensmittel-, Textil-, Holzverarbeitende, Bauindustrie und andere Produktionszweige Geräte, Prüfmaschinen, Laboratoriumsbedarf, medi-zinische Ausrüstungen, Schleifsteine und Kug-ellager Traktoren, Landmaschinen, Einrichtungen und Ersatzteile Eisenbahnausrüstungen, Lokomotiven und Eisen-bahnwagen, Dieselschienenfahrzeuge Kraftwagen-, Kraftfahrersatzteile und Zubehör, Garage-ausrüstungen Luftverkehrs mittel, Flugzeug- und Flugnavigations-ausrüstungen</p>	<p><b>MEGALLIMPORT</b> State Commercial Enterprise for Import &amp; Export of Machines, Electric Installations &amp; Equipment 2, Slavianska St. Sofia Telephone 7 43-21 Cables: Metallimport — Sofia</p> <p><b>EXPORTS:</b> Machine Tools Presses and Forging Machinery Diesel Engines Building Machinery and Equipment Transport Machinery and Equipment Hoisting Machinery and Equipment Machinery for Food Industry Pumps Refrigeratory Machinery and Equipment Farming Machinery Woodworking Machinery Freight Carriages Electric Machinery and Transformers Electric Fans Electric Bulbs High Voltage and Low Voltage Apparatus Industrial Furnaces Telephone Sets Electric Meters Materials for Electric Installations Electric Insulation Materials Household Appliances Electro-Medical Instruments Electro-Porcelain Articles (Insulators) Electric Conductors and Cables Radio Sets and Radio Equipment Accumulators</p> <p><b>IMPORTS:</b> Machine Tools Forging Presses Energetic and Electrotechnic Equipment Prospecting, Drilling, Crushing and Mil-ling Equipment Metal Foundry and Rolling Equipment Hoisting and Transport Equipment Equipment for the Chemical, Food, Textile, Woodworking, Building and other Branches of Industry Pump and Compressor Equipment Precision Instruments, Testing Machines, Abrasives, Laboratory and Medical Equipment Ball Bearings Tractors, Farming Machinery and Inventory, Spare Parts thereof Railway Engines, Rolling Stock, Diesel Locomotives Auto Transport, Spare Parts and Accessories, Garage Equipment Aircraft, Spare Parts thereof and Aeronavigational Equipment</p>
---	--	--	---

ДЪРЖАВЕН КОНСЕРВЕН КОМБИНАТ  
"ВИТАМИНА"  
ГАРА КРИЧИИ  
Телефон 201

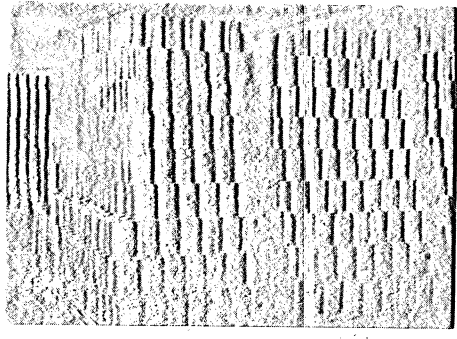

**ВОИЧНИ ВИДОВЕ:**  
зеленчукови, плодови и месора-  
стигелни консерви, за външния и  
вътрешния пазар

„ИЗИДА“ — ДЪРЖАВЕН КЕРАМИЧЕН ЗАВОД  
ГАРА ЕЛИН ПЕЛИИ

**ВСИЧКИ ВИДОВЕ ДОМАКИНСКИ ПОРЦЕЛАИ**  
Сервиси за чай и кафе, за храна, чинии къдрани, вазони, вази, фигури и др. декоративни предмети  
**БЕЛИ И ЦВЕТНИ ФАЯНСОВИ, НАМЕННИКОВИ И ТЕРАКОТНИ ПЛОЧКИ**  
Различни видове технически порцелан

**ОГНЕУПОРНИ ТУХЛИЦИ ЗА ВЪТРЕШНА ОБЛИЦОВКА НА ОГОЛЕТЕЛНИ И ГОТВАРСКИ ПЕЧКИ**  
Специални огнеупорни тухли за металургични заводи

## ТРУДЕНЦИ СЕ,

ТЪРСЕТЕ ИНТЕРЕСУВАЩИТЕ ВИ БЪЛГАРСКИ И ЧУЖДЕСТРАННИ ВЕСТНИЦИ И СПИСАНИЯ ПО МАГАЗИНИТЕ И ПАВИЛЪОНИТЕ НА

# РЕП

ПРИЕМА АБОНАМЕНТИ ЗА ВЕСТНИЦИ И СПИСАНИЯ ОТ БЪЛГАРИЯ, СССР, СТРАНИТЕ С НАРОДНА ДЕМОКРАЦИЯ И ДРУГИ ДЪРЖАВИ.

ЗАПИСВАНЕТО НА АБОНАМЕНТИ СТАВА ВЪВ ВСИЧКИ ПТТ СТАНЦИИ, ОТ МЕЖДУСЕЛСКИТЕ КУРИЕРИ, ПОЩЕНСКИТЕ РАЗДАВАЧИ И ОБЩЕСТВЕНИТЕ ПЪБЛИЦИСТИ ПО ПЕЧАТА В ПРЕДПРИЯТИЯТА И УЧРЕЖДЕНИЯТА НА ЦЯЛАТА СТРАНА.

Абонирайте се, четете и разпространявайте българските и съветските вестници и списания!

### ДЪРЖАВЕН КОНСЕРВЕН КОМБИНАТ „МАРИЦА“

ГОСТИТЕЛ НА ЗЛАТНИЯ ОРДЕН ОТ XVII КОСОВЕН НАВАШ

Телефон 31-33, 31-34

ПАЗАРДЖИК

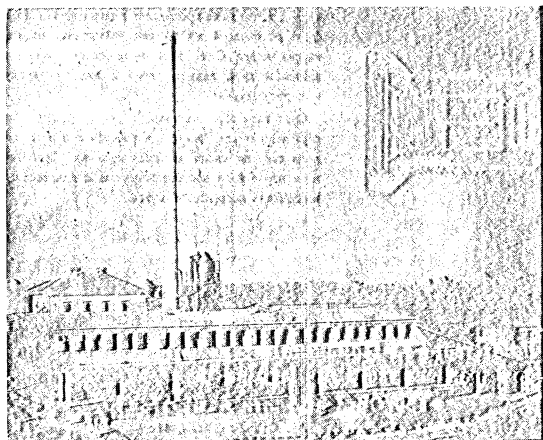

В ВСИЧКИ ДОБРЕ ОБЗАВЕЖЕНИ И МЕХАНИЗИРАНИ ЦЕХОВЕ ПРОИЗВЕЖДА ВИСОКОКАЧЕСТВЕНА ПРОДУКЦИЯ ОТ ЗЕЛЕНЧУКОВИ, ПЛОДОВИ И МЕСОРАСПУГАЕЛИ СТЕРИЛИЗИРАНИ КОНСЕРВИ, КОНФИТИ, ЖЕЛЕТА, ДОМАТЕНА ШОРЕ, ДВОЕН И ТРОЕН КОНЦЕНТРАТ, МАРМЕЛАДИ И СУШЕНИ ПЛОДОВЕ И ЗЕЛЕНЧУЦИ.

Производството е предназначено предимно за износ чрез износната централа БУЛГАРПЛОДЕКОПОРТ.

### ЦЕНТРАЛЕН СЪЮЗ НА ТРУДОВО-ПРОИЗВОДИТЕЛНИТЕ КООПЕРАЦИИ

СОФИЯ, УЛ. „АЛАБИН“ № 58 — ТЕЛ. 7-13-23, 23, 24

Централният съюз на трудово-производителните кооперации обединява и ръководи 12 окръжни съюзи, един градски съюз на ТПК — София и 393 кооперации с 101,000 членове кооператори.

Трудово-производителните кооперации са производствени предприятия за производство на стоки за широко потребление и извършване на битови услуги на населението.

Кооперациите изработват:

ВСИЧКИ ВИДОВЕ ОБЛЕКА — КОНФЕКЦИИ, ОБУВКИ, РЪКАВНИЦИ, РАЗЛИЧНИ ВИДОВЕ ЧАКТИ И КУФАРИ И ОБРАБОТКА КОЖИ ЗА ГЪБНОТО ИЗРАБОТВАНЕ; МЕБЕЛИ, МЕТАЛНИ, ХЛЕБАРСКИ И СЛАДКАРСКИ ИЗДЕЛИЯ, ПРЕДМЕТИ ОТ ПЛАСТМАСА И ДР.

#### ЗА ИЗНОС:

ПЕРСИЙСКИ, КОГЛЕНСКИ И ЧИПРОВСКИ КИЛИМИ; БРОДЕРИЙНИ, КЕРАМИЧНИ, ИНГРОГРАФИРАНИ И КОШНИЧАРСКИ ИЗДЕЛИЯ; РЪЧНО ПЛЕТЕНО И ХИМИЧЕСКИ ПРОИЗВЕДЕНИЯ; МЪБКИ, ДАМСКИ И ДЕТСКИ КОСТЮМИ — КОНФЕКЦИИ, СПОРТНИ ПАНТА, РАБОТНИ КОСТЮМИ И ДР.

Кооперациите имат широка мрежа от работилници за ПОРЪЧКИ И ПОНРАВКИ НА ДРЕХИ, ОБУВКИ, МЕБЕЛИ, ПЕЧКИ, ЕЛЕКТРИЧЕСКИ, ВОДНИ И ВАРНИ ИНСТАЛАЦИИ, СТРОИТЕЛНИ РЕМОНТИ.

ПОНРАВКА НА СЕЛСКОСТОПАНСКИ ИНВЕНТАР, ХИМИЧЕСКО ЧИСТЕНЕ, ПРАНЕ И ГЛАДЕНЕ, БЪРСЛАГО-ФРИЗБОРСТВО И ДРУГИ УСЛУГИ.

В производството на стоки за широко потребление КООПЕРАЦИИТЕ ИЗПОЛЗВАТ — ТЕКСТИЛНИ, МЕТАЛНИ, ДЪРВЕНИ, КАУЧУКОВИ И ДРУГИ ОТПАДЪЦИ.

Те използват редица МЕСТНИ СУРОВИНИ — РАКВЛА, КАМЪШ, БУЗАЛЪК, ГЛИНА, МИДЕНИ ЧЕРУПКИ, ЧЕПНА, КОЗИНА, РОГА И ДРУГИ.



## ЦЕНТРАЛЕН КООПЕРАТИВЕН СЪЮЗ

Масова обществена стопанска организация. Ръководи, представява и контролира потребителните кооперации в България.

Обединява 12 окръжни кооперативни съюза, 93 районни кооперативни съюза, 5 районни кооперации, 1710 селски потребителни кооперации, 111 градски потребителни кооперации и 18 специални кооперации.

1,650,000 организирани кооператорки и кооператори.

Чрез кооперациите ЦЕНТРАЛНИЯТ КООПЕРАТИВЕН СЪЮЗ решава важни търговски, изкупувателни и производствени задачи, свързани с всекидневните нужди и интереси на трудеците се.

Селската потребителна кооперация е важно и основно звено в организационната структура на Централния кооперативен съюз.

Централният кооперативен съюз чрез потребителните кооперации и съюзите организира широко кооперативната търговия и обществено хранене в редица градове, в строителни, промишлени и горски обекти и във всички села.

Снабдява трудово-кооперативните земеделски стопанства със селскостопански инвентар и др., а кооператорите и частните стопаняци — с широк набор от промишлени стоки, хранителни продукти, домакински потреби и др.

Добре уредените кооперативни ресторанти, сладкарници, пивни и будки организират все по-добре общественото хранене в селата.

Посредством гъстата си мрежа от кооперации и съюзи Централният кооперативен съюз изкупува от ТКЗС, от кооператорите и от частните стопаняци най-различни селскостопански произведения и суровини: плодове и зеленчуци, зърнени храни и фуражи, мляко и млечни продукти, кожи, вълна, маслодайни семена и др., необходими за вътрешния пазар, за преработка и за външния пазар.

Всички видове пуши, за нуждите на страната и за износ, се изработват от съюзите и предприятията на Централния кооперативен съюз.

Чрез управление „Билскокооп“ Централният кооперативен съюз в България изкупува от трудово-кооперативните земеделски стопанства, от кооператори и от частни стопаняци маслодайната роза и всички лечебни билки и растения. Маслодайната роза се преработва в добре устроени розоварни и се добива прочутото в целия свят българско розово масло. По същия начин се добиват и други етерични масла: лавандулово, ментаво, здравчево, анасоново и др., които се търсят и предпочитат от външния пазар.

Управление „Млекокооп“ при Централния кооперативен съюз и неговите добре уредени заведе-

ния за преработка произвеждат всички видове млечни продукти — различни видове български и европейски сиренета, кашкавал, млечна захар, мляко на прах, лакта, извара, казени и др. Произвежда също мляк за сирене и различните подкваси.

Към българското сирене и кашкавал се проявява особен интерес на външния пазар.

Управление „Яйцекооп“ изкупува яйца и птици и за вътрешния пазар, и за износ.

В работилницата-комбинат на Централния кооперативен съюз се изработват различни видове инкубатори, всякакви печални кошери и печаларски принадлежности, както и всякакви видове мебели и други дървени изделия.

В други свои промишлени предприятия Централният кооперативен съюз произвежда за нуждите на населението най-разнообразни кофатори и сладка, мармелад, желе, компоти, сирени, плодови сокове, захарни изделия, вина, ракия и газирани безалкохолни напитки.

В повечето от селата на страната и в някои по-малки градове добре оборудени хлебопекарни снабдяват кооператорите и населението с хляб и хлебни изделия. Голяма част от фурните в селата всъщност хляба на населението на излежа.

Някои селски потребителни кооперации изработват за местни нужди килими, черги, одеяла, кърпи за глава и др.

Централният кооперативен съюз със своите съюзи и кооперации застъпва по места и много други инициативи от социален и културен характер и взема активно участие в обществено-политическия живот на страната.

Централният кооперативен съюз е член на Международния кооперативен съюз и влага всички свои възможности за подпомагане прогресивното развитие на международното кооперативно движение, което обединява над 125 милиона кооператори от всички части на земното кълбо за мир между народите и стопански прогрес.

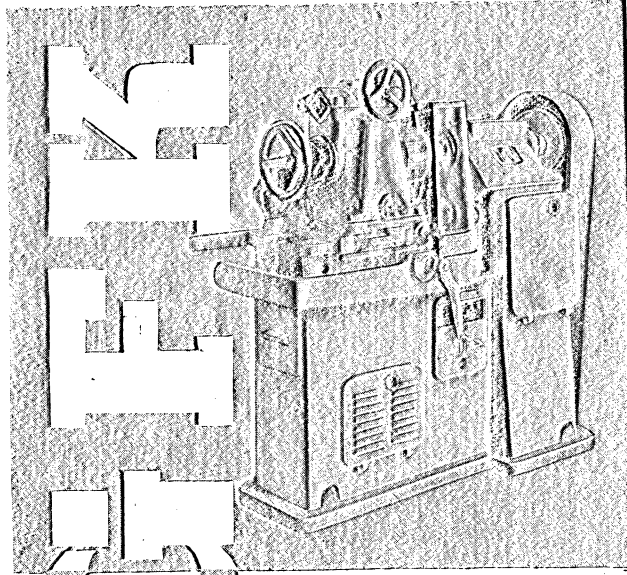

### МНОГОСТРАННА ВЪЗМОЖНОСТ ЗА ПРИЛОЖЕНИЕ

В предприятията, които произвеждат машини, апарати, автомобили, мотоциклети, връзки и т. п., фрезините за къси нарязи са необходими. Навсякъде, където са нужни в големи количества качествени и точни, най-голямо подменяеми нарязи, фрезините за къси нарязи модел ГФК са изключително да място.

Нарезието се правят посредством валцообразни фрези за машини, и то така, че всички кодове на нарезите се фрезват едновременно. За постигане на непрекъснат нарез обработваното парче извършва през време на фрезването едно достатъчно завъртане, след което се завършва фрезването на нарез независимо от дължината му. Безразлично е дали става въпрос за външни или вътрешни нарязи, нарязи с десен или лав ход. Също така освен редовните остри нарязи с най-малки или най-голям наклон могат да се произведат много специални профили до около 4 мм наклон. Машината за къси нарязи модел ГФК дава възможност главата на времето да се завърти леко с няколко градуса към двете страни.

След като обработваното парче се нагласи, обслужващият след завършен работен ход има тръжката само да следва сменянето на обработваното парче и да постави машината в действие чрез включване посредством бутон.

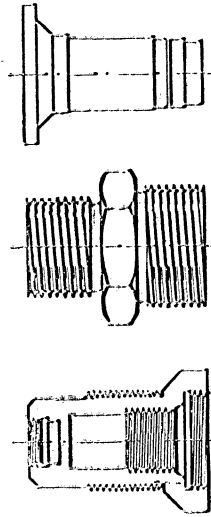

Други информации чрез

Посолството на Германската демократична република  
при правителството на Народна република България  
Търговско-полиграфически отдел

София, бул. Ал. Стамболийски, 19

Избор на инструментални машини, дървообработващи машини, инструменти и метални изделия ще видите на колекцията изложба на Германската демократична република през време на

МЕЖДУНАРОДНИЯ ПЛАНЪР В ПЛОВДИВ, В ПАЗИЛЪС 5

WWW EXPORT

Външнотърговско представителство за инструментални машини, метални изделия, инструменти

Берлин W 8, Моргенштрассе, 61

БОГАТАТА НИ ЕКСПОРТНА ПРОГРАМА ВИ ПРЕДЛАГА  
АСОРТИМЕНТ НА ТЕХНИЧЕСКИ СЪВЪРШЕНИ  
И ИЗПИТАНИ

ЦЕБТНИ ВОЗИЛА  
РЕЛСОВИ ВОЗИЛА — ДИЗЕЛМОТОРИ  
ЗЕМДЕЛСКИ МАШИНИ И ТРАКТОРИ  
МОРСКИ, КРАЙБРЕЖНИ И РЕЧНИ  
КОРАБИ

Deutscher Innen- und Aussenhandel

Transportmaschinen Export — Import

Berlin W8, Mohrenstrasse 81  
за телеграми: DIATRANS

МОЛИМ ПОСВЕТЕ ПАНДА НИ В РАМКИТЕ  
НА КОЛЕКТИВНАТА ИЗЛОЖБА НА ГЕРМАН-  
СКАТА ДЕМОКРАТИЧНА РЕПУБЛИКА

ЗАВОД „КЛ. ВОРОШИЛОВ“  
СОФИЯ

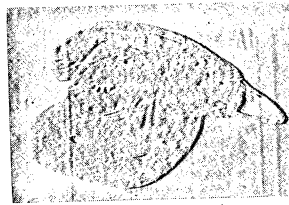

АВТОМАТИЧЕН ТЕЛЕФОНЕН АПАРАТ  
С БУТОН  
МАСОВО ПРОИЗВОДСТВО

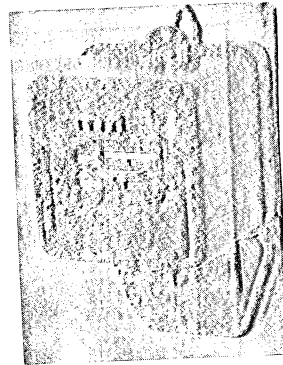

ЕЛЕКТРОМЕР ЕЛЕКТРОФАЗЕН  
МАСОВО ПРОИЗВОДСТВО

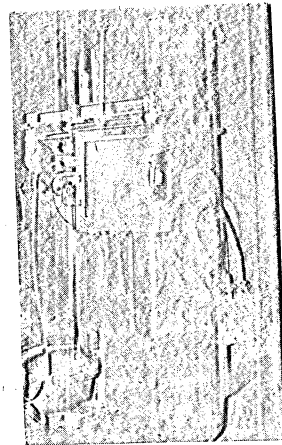

АПАРАТ

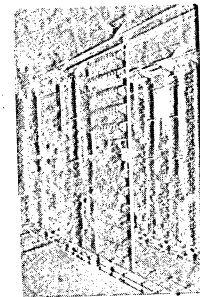

АВТОМАТИЧНА ТЕЛЕФОННА ЦЕНТРАЛА

ИЗНОСИТЕЛ МЕТАЛИМПОРТ — СОФИЯ

ГЕРМАНСКИ  
КНИГИ  
СПИСАНИЯ  
НОТИ

от издателствата на Германската демократична  
република

Овие тома — ще намерите

- РЕПРОДУКЦИИ
- ГЕОГРАФСКИ КАРТИ
- КАРТИ ЗА ИГРА
- ПОЗДРАВНИТЕЛНИ КАРТИЧКИ
- ПОПЕЧНИ МАРКИ И АЛБУМИ
- ГРАМОФОННИ ПЛОЧИ

ва всички щанд в зала 8

С удоволение ще Ви укажем относно всяка  
възможност за доставка

DEUTSCHER BUCH — EXPORT UND — IMPORT  
GMBH LEIPZIG CI, Leninstrasse 16

ГЕРМАНСКИ КВАРТИРА?

— ОБВЪРНЕТЕ СЕ КЪМ ПAVИЛЪОНА  
ПРИ ЦЕНТРАЛНАТА ГАРА ПЛОВДИВ

ЕКСПОРТНА ПРОГРАМА

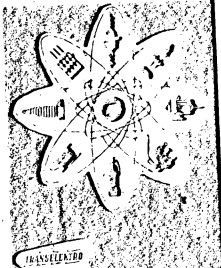

Електромагнетни уреди, електроизползвателни материали, порцеланови изолатори за високо напрежение, акустични и други волноводни материали, специални тела, електрически релси инструменти, графитни отогри, електрически запорни апарати, запорни трансформатори, електрически апарати за високо напрежение, високоволтови трансформатори, трансформаторни предмети за високо напрежение

мощност: 1—50000 квв  
напрежение: до 120 кв

Ungarisches Aussehandelsunternehmen  
für elektrische Erzeugnisse

Budapest 62, Postfach 377 Ungarn  
За телеграми: Gansselektro — Budapest

Посетете нашата изложба на издустриални апарати с високо напрежение от 1 до 14 септември в София, ул. Анкасов № 16

ВСЕСОЮЗНОЕ  
ИМПОРТНО-ЭКСПОРТНОЕ ОБЪЕДИНЕНИЕ  
„РАСНОИМПОРТ“

производит и експортирует: цветные металлы и сплавы из них, прокат цветных металлов, металлические порошки и флюсы, абразивные изделия, вулканизаторы и пневматический инструмент и грузовой и легковой автомобили, а также и сельскохозяйственные машины, жер и лесозащиты, резино-технические изделия (транспортную ленту, валки и конвейерные ролики, различные рукава и другие резиновые изделия), резиновые изделия (детали), пробирочную и другие аппаратуры из них, литейные, руды и концентраты цветных металлов.

Адрес: Москва, Г-200, РАСНОИМПОРТ

СЮБЪЕКТИВНОЕ АУСШЕНДЕЛСВЕРБИНДУНГ  
„РАСНОИМПОРТ“

importiert und exportiert: Buntmetalle und deren Legierungen, gewalzte Buntmetalle, Metallpulver und -Folien, Kabelerzeugnisse, Nadeln und synthetischen Kautschuk, Gummitreifen für Last- und Personwagen, die gleichen für landwirtschaftliche Maschinen, Motoren- und Fahrzeugteile, technische Gummierzeugnisse (Transportbänder, Flach- und Keilriemen, Gummischläuche und -schläuche), Gummi- und Kautschukpulver, Kautschuk- und Kautschukerzeugnisse, Lösspulver, Erze und Konzentrate von Buntmetallen.

Адрес: Москва, Г-200, РАСНОИМПОРТ

ПРЕДПРИЯТИЕ ЗА  
ПРЕРАБОТКА НА  
ЗЪРНИНИ ХРАНИ

„БЛАГОТ НАСАВОВ“  
ЦЕНТРАЛА Варна,  
Ф.И.И.А.Т. Провадия,  
МЕ.И.И.И.И. Варна  
а с. Река Дебеля,  
Варненско

Телефони: директор 24-26,  
произв. отдел 27-37, счетовод-  
ство 40-54, приемств. 46-92,  
жилища 22-48

Банков. сметка  
Централа 49/8 БНБ Варна  
Филиал Провадия 49/2 БНБ  
Провадия

ИЗКУПУВА  
ВСИЧКИ ВИДОВЕ  
ЗЪРНИНИ ХРАНИ  
В РАЙОНА НА  
ВАРНЕНСКА  
И ПРОВАДИЙСКА  
ОКОЛИНИ

ПРОИЗВЕЖДА  
ВИСОКОКАЧЕСТ-  
ВЕНИ БРАШНА  
И ГРИС

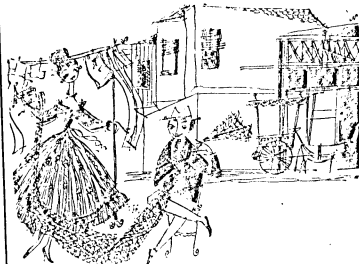

Уверете се сами...  
произведението на яке се харесат и Вам.

Подбраните ни колекции  
обхващат:

- ПЕРДЕЛА,
- ДЕКОРАТИВНИ ПЛАТОВЕ
- ПЛАТОВЕ ЗА ЗАВЕШИ
- ДАМСКИ ЧОРАПИ
- ДАМСКИ БЕЛЪО
- ГАНГЕЛИ
- ВЕВЪЩИ АРТИКУЛИ
- БЕ.ЛЪО

Посетете ни в павилон № 5  
на Германската демократична република

WIRKARWEN  
Exportgesellschaft für Wirkwaren und  
Raumtextilien mbH  
Berlin C 2 Rosenstrasse 15

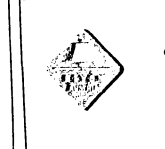

Erste Österreichische  
GLANZGLOFF — FABRIK  
Alttingesellschaft  
Wien VII, Zieglergasse 18

Премај „REYON“  
от 100 децм а по-дебела  
лъскава и матови  
сувола бел и боядисани  
„Рајон“ са вкупно 1650/1000 децм.  
„Austria Cord“



25X1

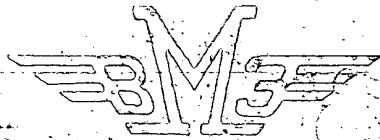

**БАЛКАН**

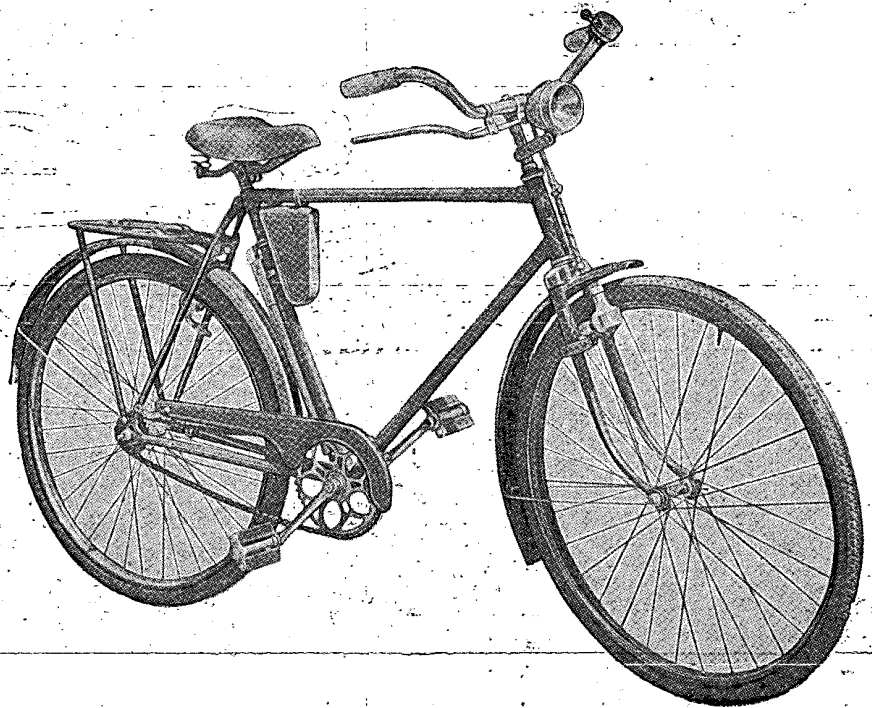

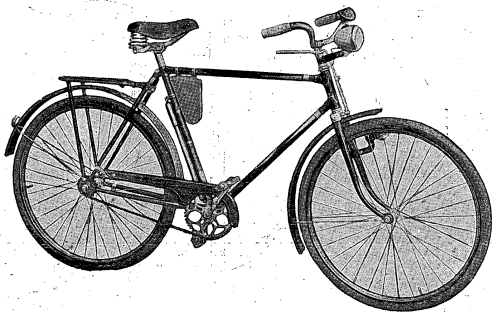

ПЪТНИЧЕСКИ МЪЖКИ И ДАМСКИ ВЕЛОСИПЕДИ „БАЛКАН“

Пътническите мъжки и дамски велосипеди „Балкан“ са предназначени за езда по всякакви пътища. Велосипедите имат добра устойчивост и маневреност.

ТЕХНИЧЕСКИ ДАНИИ:

Рамка	тръбна, неразглобяема
База с разстояние между центрите на колелата	1168 мм
Височина на рамката	580 мм
Пътен просвет	300 мм
Размери на гумите	622 × 40 (28 × 1.75)
Дължина на курбелите	170 мм
Брой на зъбите на водещото верижно колело	48 бр.
Брой на зъбите на водимото верижно колело	19 бр.
Верига втулка-ролкова	12.7 × 3.4 мм, 117 звена
Коридо	тип „Чайка“
Седло	от твърда кожа
Багажник	тръбен с пружина
Предна спирачка	ръчна лостова
Втулка за задното колело	спирачка (контра)
Тегло без принадлежности	18 кг

БЕЛО-МОТО ЗАВОД  
ЛОБЧ

Управление № 7 — София, тел. 7-58-61  
МИНИСТЕРСТВО НА ТЕХНИКАТА, ПРОМИШЛЕНОСТ



25X1

**METALIMPORT**

B U L G A R I E



**Ш2**

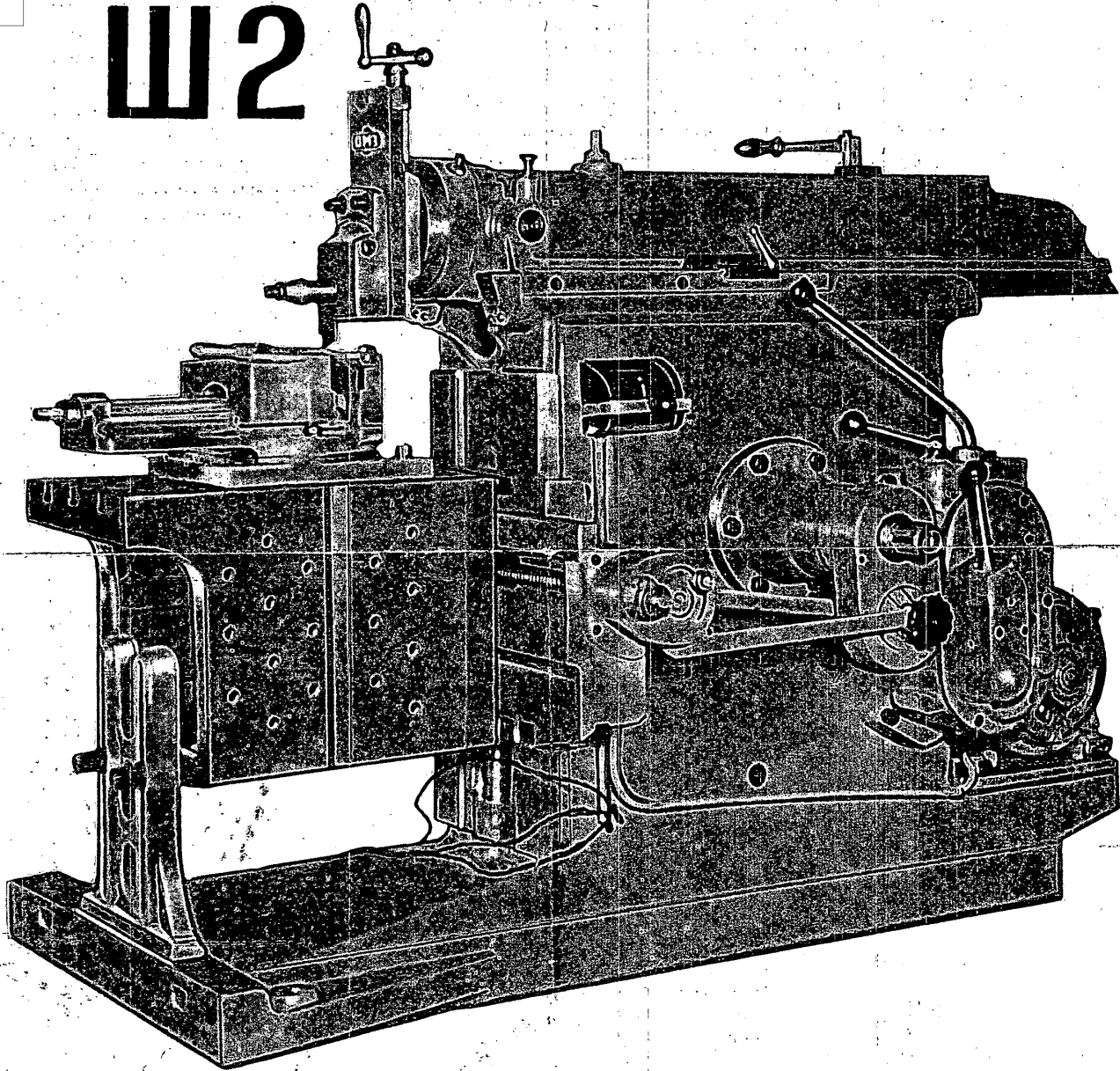

**ETAU LIMEUR**

## ETAU LIMEUR — MODELE III-2

L'étau-limeur est destiné à l'usinage de surfaces planes et multiformes. Il est construit d'une manière solide permettant l'utilisation maximale des courses doubles et des avances qui assurent un rendement élevé de la machine. Le bâti est construit en fonte de haute qualité en supprimant les tensions intérieures, ce qui rend sa construction solide et stable. La glissière est à rainures larges et longues et la traverse des guidages lui assure une rigidité parfaite. Mise en action: L'étau-limeur est actionné par un moteur relié à la boîte de vitesses au moyen de transmission à courroies trapézoïdales. L'enclenchement du mouvement s'effectue par un embrayage frottant et l'arrêt à l'aide d'un frein. Le rendement des vitesses se fait par boîte de vitesses (réducteur). Toutes les roues dentées sont fabriquées en alliage d'acier de haute qualité et rectifiées, ayant subi un traitement thermique. Les axes tournent dans des roulements à galets. La glissière est mise en mouvement par un coulisseau à bascule, dont l'inertie a été particulièrement étudiée pour les grandes vitesses et possède de larges guidages rectifiés. Table démontable à rainures multiples longitudinales et verticales en „T“. Le socle d'une large assise, porte à sa partie avant la glissière support de la table. Accessoires de la machine: étau tournant, clef à quatre pans, cônes de rechange pour le frein.

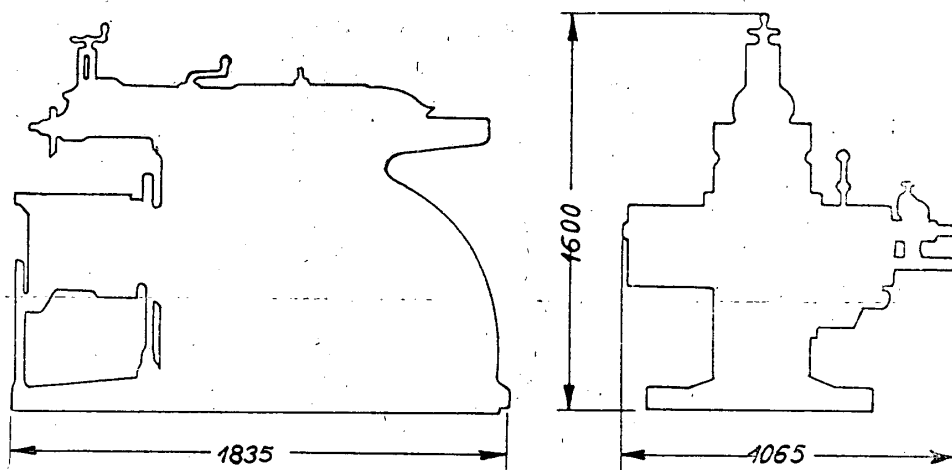

## CARACTERISTIQUES TECHNIQUES

Dimensions principales:	
Course maximale de la glissière	500 mm
Distance maximale de la surface inférieure à la glissière de la table	400 mm
Table:	
Dimensions de la surface utile de la table	340 × 500 mm
Course maximale horizontale de la table — à main ou automatique	560 mm
Course maximale verticale de la table — à main	400 mm
Support:	
Déplacement maximal vertical — à main	100 mm
Angle maximal de pivotement du support	±60°
Angle maximal de pivotement du port-outils	±15°
Réalisation mécanique:	
Gamme des courses doubles par minute	17—170
Commande:	
Moteur électrique à courant triphasé	
Puissance absorbée	2,8 KW
Tours du moteur par minute	1440 t/min
Dimensions d'encombrement:	
Longueur	1735 mm
Largeur	1065 mm
Hauteur	1600 mm
Poids	1900 mm

# METALIMPORT

ENTREPRISE COMMERCIALE D'ETAT POUR L'IMPORTATION ET L'EXPORTATION DE MACHINES, APPAREILS ET INSTALLATIONS ELECTRIQUES. EXPORT. TEL. 7-43-21. SOFIA, SLAVIANSKA 2. TELEGRAMMES: METALIMPORT, SOFIA





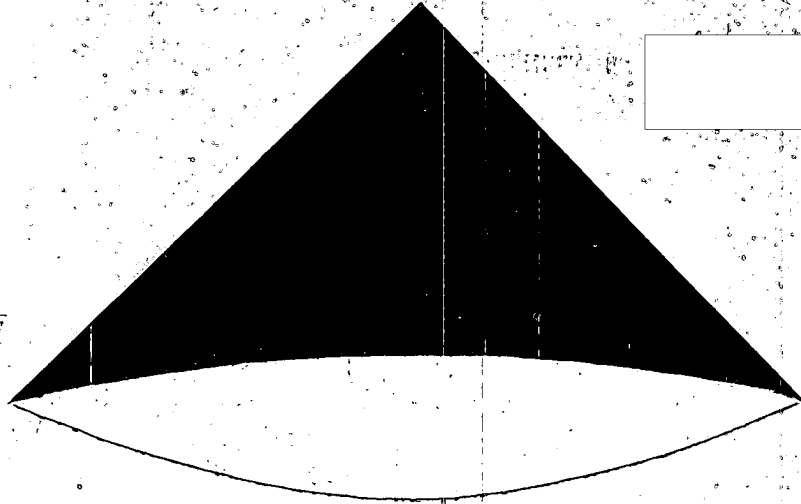

# ЭЛЕКТРО- МЕДИЦИНСКИЕ УСТАНОВКИ



**ЭЛЕКТРО-  
МЕДИЦИНСКИЕ  
УСТАНОВКИ**



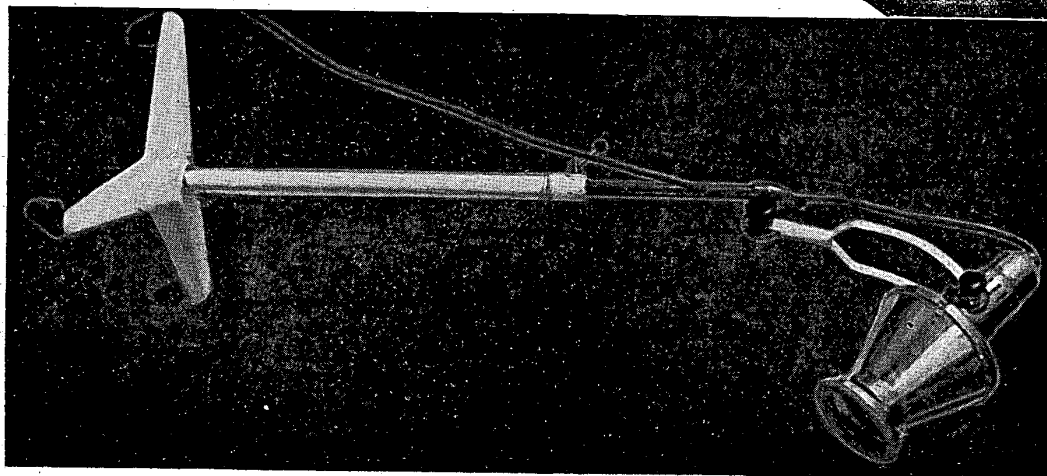

## ЛАМПА ДЛЯ СВЕТО-ТЕПЛОВОГО ОБЛУЧЕНИЯ „ХЕЛЛУКС—300“

**Назначение:** Лампа из-за своей меньшей мощности используется для местного облучения в лечебных учреждениях и в домашних условиях.

**Описание:** Лампа выпускается двух типов:

- а) портативная (настольная) на чугунном основании,
- б) стационарная — установленная на легком штативе с тремя ножками в основании и тремя колесиками. Штатив имеет телескопическое устройство и потому легко и удобно может быть зафиксирован на любой высоте ручкой.

Лампу можно перемещать на любую высоту от 60 до 120 см.

Оба типа ламп имеют один и тот же тип рефлектора с тубусом-локализатором для направления светового потока. Рефлектор укреплен с помощью кронштейна и муфты к штативу, так что они позволяют его установку в любом положении к облучаемой поверхности.

Мощность лампы 300 ватт.

Сообразно с видом свето-теплого облучения в нижней части тубуса можно поставить красный или синий фильтр.

Для предохранения пациента от обжига предусмотрено пробковое кольцо.

**Преимущества:** Легкая и удобная конструкция с самым простым обслуживанием и необученным персоналом.

**Технические данные:**

Источник питания: сеть постоянного или переменного тока.

Электрическая лампа — для соответствующего напряжения сети.

Потребляемая мощность — 300 ватт

Размеры: 350×200×1470 мм

Вес: около 16 кг

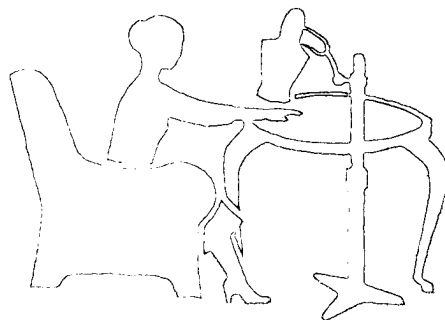

## ЛАМПА ДЛЯ СВЕТОВОЙ ТЕРАПИИ „ХЕЛЛУКС—1000“

**Назначение:** Лампа используется в лечебных учреждениях для массового облучения как отдельных больных (пациентов), так и группы людей одновременно.

**Описание:** На триножном основании с подвижными роликами установлены элементы включения и регулировки силы светового потока лампы. На полой внутри штанге подвижно прикреплен хорошо уравновешенная система рефлектора. Рефлектор может быть установлен в любом горизонтальном положении и перемещен в вертикальном положении на высоту от 60 до 170 см. Тубус, ограничивающий поле облучения, снабжен кольцом из пробки для предохранения больного от обжигания. При облучении больших поверхностей лампа работает без тубуса. Для отдельных видов световой терапии в нижней части тубуса можно вкладывать красный или синий фильтр.

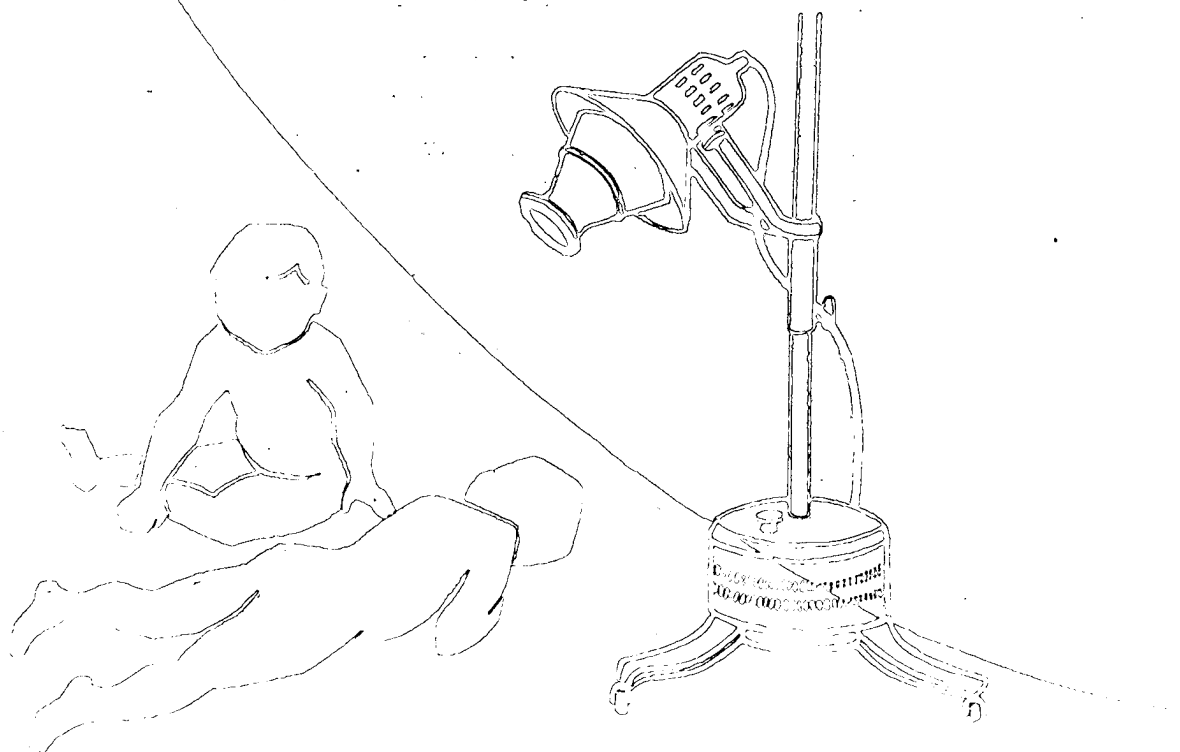

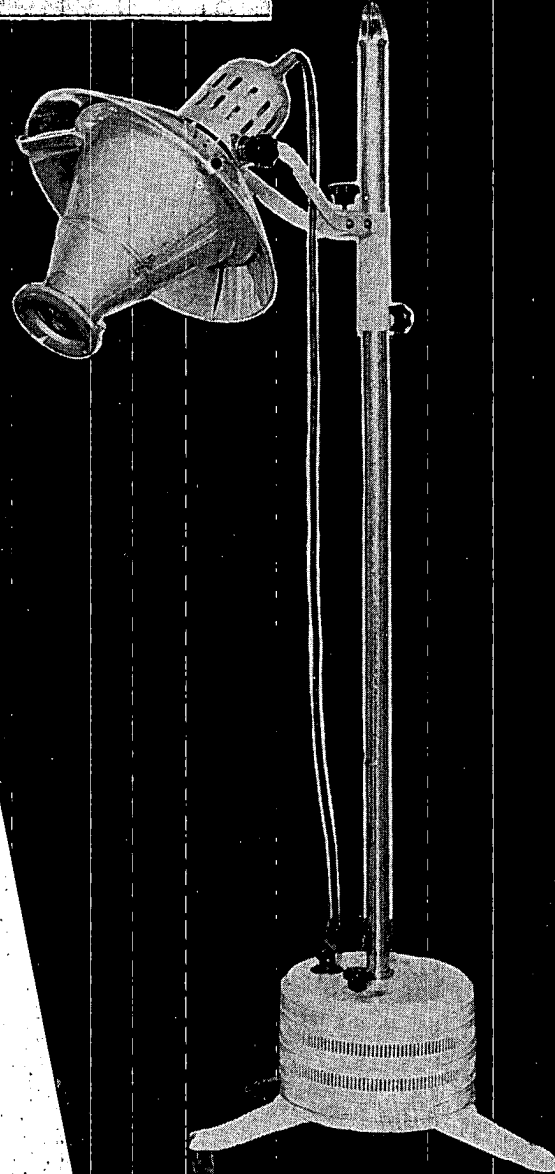

**Преимущества:** Большая мощность, позволяющая одновременное облучение нескольких больных, возможность регулировки силы облучения, простое и удобное обслуживание.

**Технические данные:**

Источник питания	сеть постоянного или переменного тока 150, 220 в
Электрическая лампа	на соответствующее напряжение сети
Потребляемая мощность	1000 ватт
Размеры	700×380×1950
	мм
Вес	около 50 кг

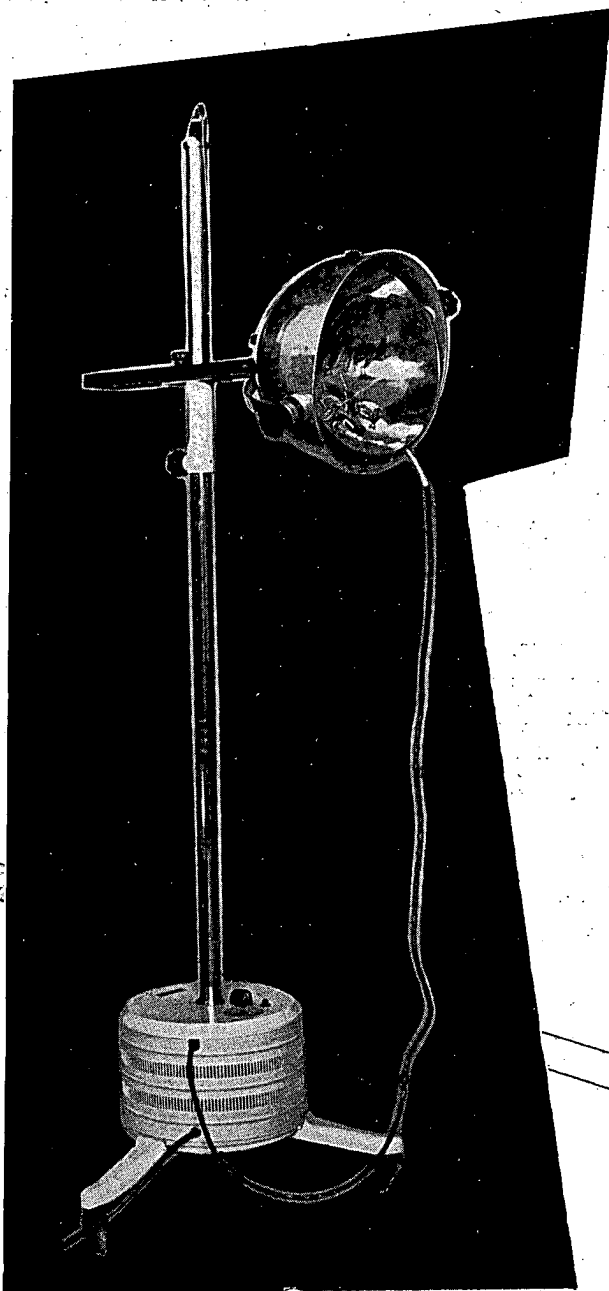

## ЛАМПА ДЛЯ УЛЬТРАФИОЛЕТОВОГО ОБЛУЧЕНИЯ „УЛЬТРАВИОЛУКС—500“

**Назначение:** Лампа служит в лечебных учреждениях для общего облучения отдельного пациента или группы людей одновременно; профилактическое облучение находит широкое применение при рахите, болезнях кожи, парадентозе, болезнях носоглотки, ишиасе, астме, малокровии.

**Описание:** На триножном основании и штативе с тремя подвижными роликами для перемещения в любом направлении установлено питающее и включающее устройство кварцевой подковообразной горелки. В центре основания расположена вертикальная полая внутри штанга, на которой подвижно прикреплена хорошо уравновешенная система рефлектора. При помощи этой системы можно вытягивать рефлектор в горизонтальное положение, направлять его в любую сторону и перемещать в вертикальном направлении по высоте от 60 до 170 см. Кварцевая горелка мощностью в 500 ватт дает высокую интенсивность в целом ультрафиолетовом диапазоне от 220 до 410 мк. Для местного облучения лампа снабжена вторым внешним рефлектором с маленьким отверстием.

**Преимущества:** Интенсивное ультрафиолетовое излучение, удобное и простое обслуживание, возможность переключения на все нормальные напряжения переменного тока от 110 до 220 в.

**Технические данные:**

Кварцевая горелка	500 ватт подковообразная
Источник питания	сеть переменного тока 110 до 230 в
Потребляемая мощность	500 вА
Размеры	750×380×1950 мм
Вес	около 50 кг

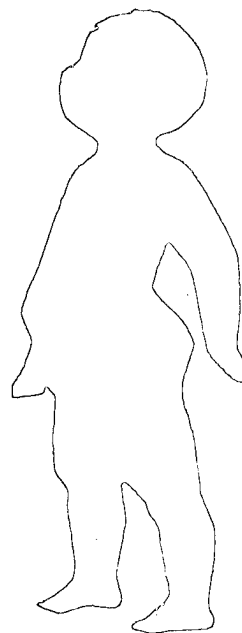





## АППАРАТ ДЛЯ ЭЛЕКТРОТЕРАПИИ „ГАЛЬВАНОСТАТ“

**Назначение:** Аппарат применяется для гальванизации, ионтофореза и для дополнительной процедуры после глубокой рентгеновской терапии.

**Описание:** Ламповый выпрямитель тока обеспечивает сглаживание пульсации тока более 99%. Аппарат собран в легком ящике, удобном для переноски, причем его передняя стенка служит панелью управления. Плавная регулировка тока в цепи больного и переключатель для двух режимов.

**Преимущества:** Плавная регулировка, без неприятных ощущений у больного — 5 и 50 мА, ключ для переключения полярности на выходных зажимах, простое и легкое переключение к любому напряжению сети переменного тока.

### Технические данные:

Максимальная сила тока	50 мА
Максимальное (наибольшее) выпрямленное напряжение	100 в
Лампа	5Ц4

### Принадлежности:

- 1) Две электродные ручки с выключателями
- 2) Четыре двойных кабеля с резиновой изоляцией (в два цвета), оканчивающиеся пластинками грушеобразной формы из луженого свинцового листа толщиной около 1 мм
- 3) 1 кв м луженого свинцового листа толщиной 1 мм для электродов

Источник питания	сеть переменного тока 110, 127, 150, 220 в
Размеры	205×150×140 мм
Вес	около 3,25 кг

## УНИВЕРСАЛЬНЫЙ АППАРАТ ДЛЯ ЭЛЕКТРОТЕРАПИИ И ЭЛЕКТРОДИАГНОСТИКИ „ПОЛИСТАТ 55“

**Назначение:** Селективное раздражение нервов и мышц, электростимуляция (электрогимнастика), гальванизация, ионтофорез, хронаксиметрические и реобазисные измерения и т. д.

**Описание:** Ламповая группа для выпрямления тока дает сглаживание пульсаций тока более 99%, а группа для прямоугольных импульсных токов дает ток с крупным фронтом. Аппарат имеет широкие диапазоны регулировки частоты и длительности импульсов. Плавная регулировка интенсивности с двумя пределами (номинальный и  $\frac{1}{10}$  номинального). Переключатель для работы гальваническими или импульсными токами и переключатель полярности на зажимах для пациента. Аппарат смонтирован в легкий металлический ящик с панелью управления, удобный для переноски. К аппарату прилагаются необходимые ручки и электроды для электродиагностики и электро-терапии.

**Преимущества:** Богатая возможность комбинации импульсных токов при упрощенном обслуживании. Независимая регулировка длительности импульсов от частоты. Возможность получения тетанизирующих токов. Практически вполне выпрямленный ток достаточной мощности для водоелектрических ванн

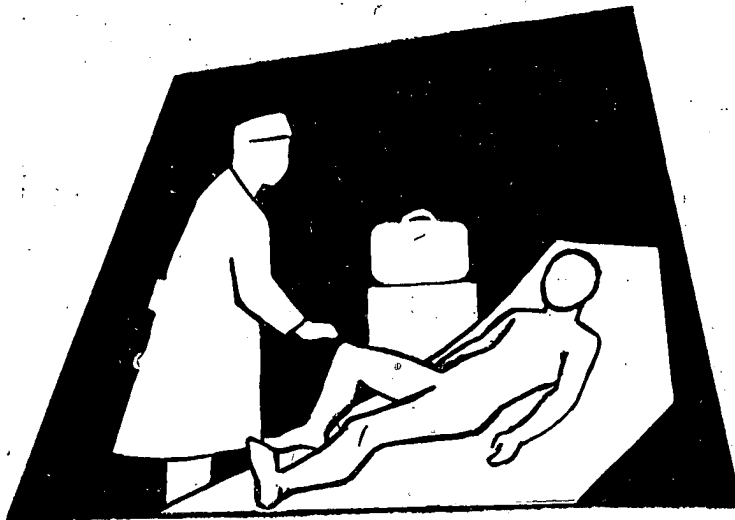

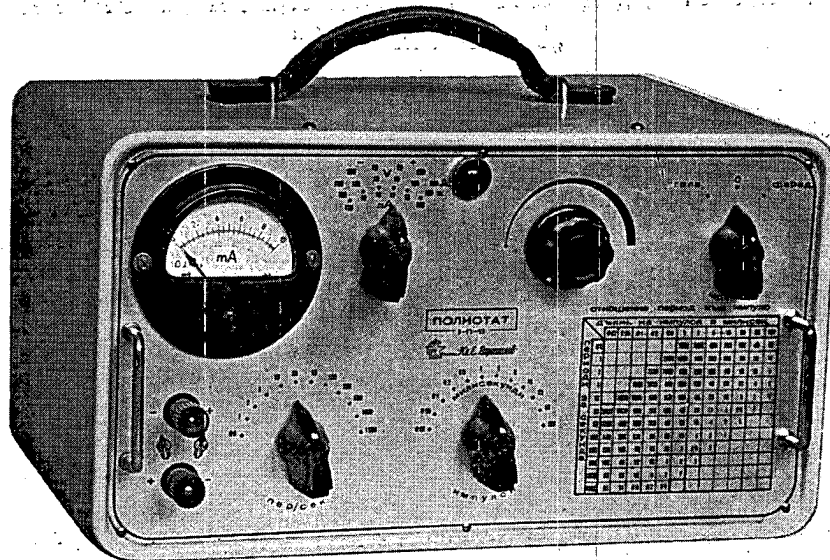

**Технические данные:**

Максимальный ток	Постоянный 100 мА Фарадический 20 мА
Максимальное напряжение	Постоянное 100 в Фарадическое 200 в
Лампы	5Ц4 выпрямитель 2 шт 6Н8 блокинггенератор и мульти vibrator 6ПЗ—усилитель.

**Принадлежности:**

- 1) Две электродные ручки с выключателем
- 2) Одна электродная ручка без выключателя
- 3) Четыре двойных кабеля для пациента с грушеобразными конечными пластинками
- 4) Одна пара обыкновенных кабелей к пациенту для диагностической работы
- 5) По два сферических, круглых и по одному прямоугольному и цилиндрическому электроду

Источник питания	сеть переменного тока 110, 127, 150 и 220 в
Размеры	330×210×185 мм
Вес:	9 кг

## АППАРАТ ДЛЯ КОРОТКОВОЛНОВОЙ ТЕРАПИИ „ЭЛЬТЕРМ—400“

**Назначение:** Употребляется во всех случаях коротковолновой терапии — бронхиальные страдания, суставные болезни, невралгия, ишиас, поражения от мороза, часто и при сердечных болезнях и при смущениях в кровообращении и пр. Аппарат можно использовать и для электрохирургии (электрокоагуляция) при тяжелых внутренних операциях.

**Описание:** В металлическом, пультаобразном корпусе — окрашенном в цвет слоновой кости, смонтирован мощный одноламповый высокочастотный генератор. Регулировка мощности, посылаемой пациенту, производится изменением накала лампы, а настройка цепи больного — конденсатором переменной емкости. Длина волны остается стабильной при любой перемене нагрузки — 6 м (50 мгц). Обслуживание удобное благодаря хорошему расположению управляющих и измерительных устройств на панели управления. Для дозировки времени процедуры в аппарат встроено реле времени с регулировкой до 30 минут и зуммером.

К аппарату прилагаются стеклянные конденсаторные электроды трех размеров и специальные электродержатели, дающие возможность перемещения и установки электродов в любом положении.

**Преимущества:** Большая высокочастотная мощность, стабильная длина волны, очень простое обслуживание.

**Технические данные:** Длина рабочей волны: 6 м; Максимальная мощность в цепи больного 400 ватт; Лампа RFT типа SRS09; Стеклянные конденсаторные электроды 3 пары — 85, 120 и 170 мм  $\varnothing$ ; Пациент-

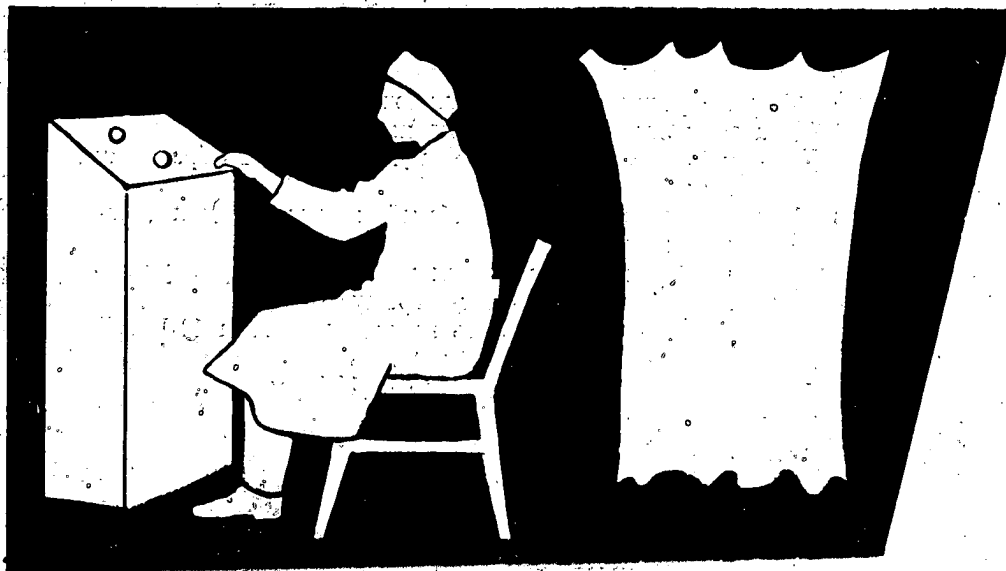

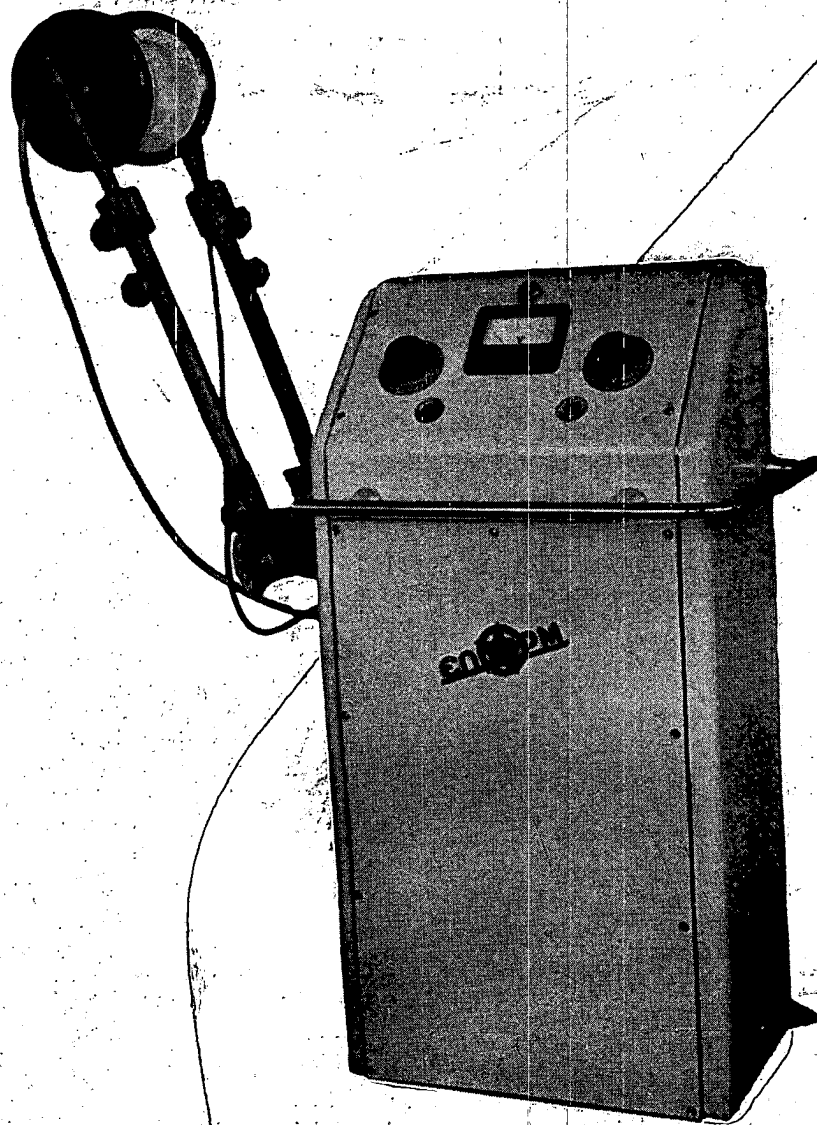

ные высокочастотные кабели 2 пары — 90 и 120 см; Источник питания—  
сеть переменного тока 110, 127, 150, 220 в (возможность коррекции в слу-  
чае отклонения от номинальных величин); Максимальная потребляемая  
мощность от сети около 2000 вА; Размеры без электродов 1100×600×450 мм;  
Вес около 115 кг.

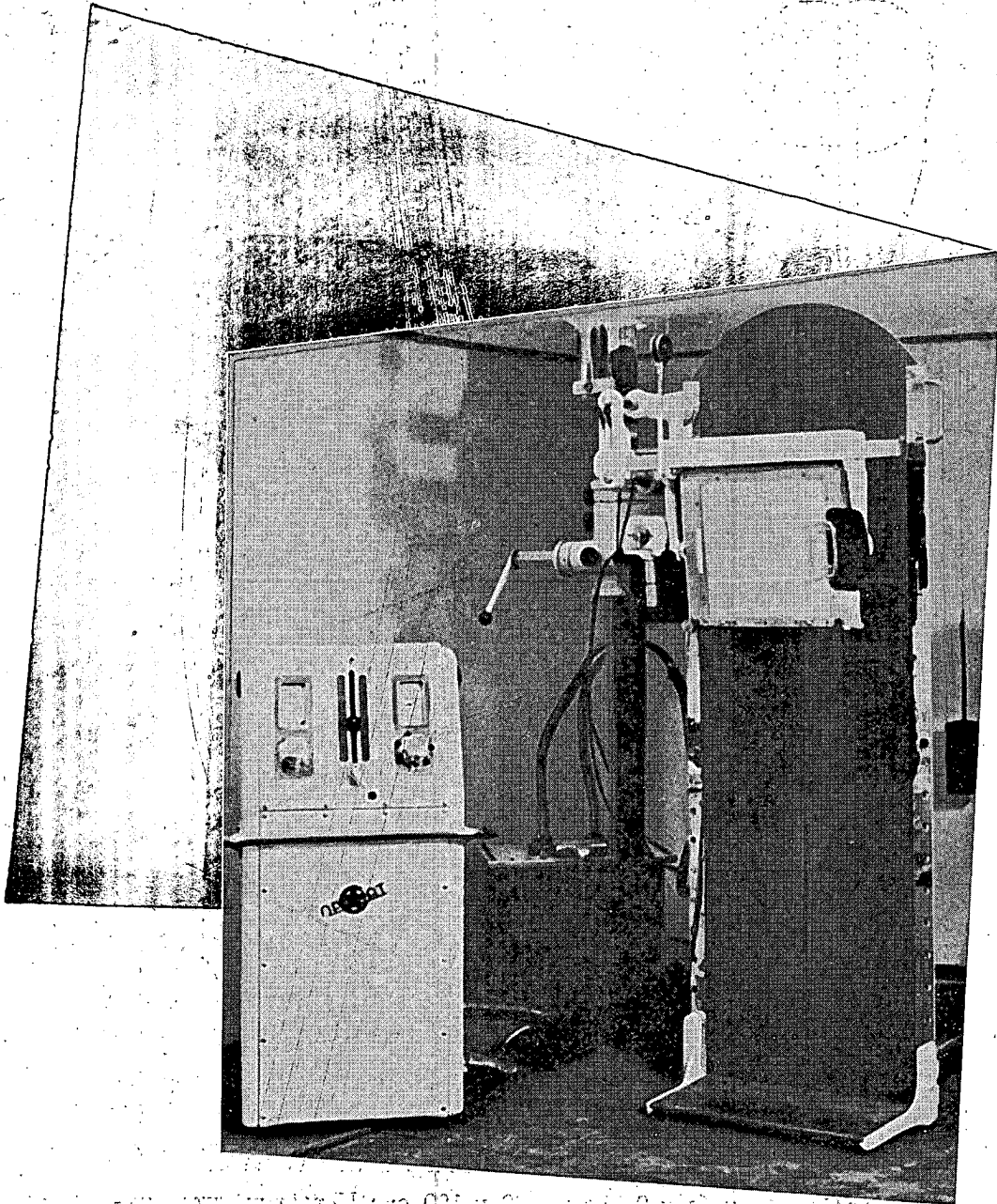

SECRET  
EX-100

## РЕНТГЕНОВСКАЯ ДИАГНОСТИЧЕСКАЯ УСТАНОВКА „Рд—100“ С УНИВЕРСАЛЬНЫМ ШТАТИВОМ „РЕНТГЕНОСКОП“

**Назначение:** Универсальная с большой мощностью установки для массовой работы в лечебных учреждениях для всех видов рентгеновской диагностики, в прямом, лежачем или в любом другом положении пациента, для съемок над столом, для исследований под столом и для исследований на расстоянии.

**Описание:** Полуволновой безвентильный аппарат, электрически безопасный, с хорошей защитой от рентгеновского излучения. Генератор расположен в общем баке, заполненном трансформаторным маслом и состоит из высоковольтного трансформатора и двух трансформаторов накала для двуфокусной рентгеновской трубки.

Передвижной металлический пульт управления окрашен в цвет слоновой кости. На нем расположены включающие и регулирующие органы управления:

1) Регулятор для приспособления аппарата к изменившемуся напряжению в сети; 2) Вольтметр для контроля напряжения в сети; 3) Отдельные регуляторы для предварительной настройки трубки для съемок или просвечивания; 4) Миллиамперметр с автоматическим переключением пределов измерения при просвечивании и съемках; 5) мА/сек — искатель с тА/сек — автоматической для общей регулировки режима трубки (кв, мА, сек) при съемках; автоматическое переключение фокусов рентгеновской трубки; 6) Электронное реле для выдержки от 0,1 до 10 сек; 7) Главный выключатель для быстрого перехода от просвечивания к съемке и обратно; 8) Ключ для дальнего командования и прицельной съемки от рабочего места у экрана; 9) Возможность включения и работы с рентгеновской решеткой и устройством для прицельной съемки; 10) Переключатель для адапционного освещения — это освещение выключается автоматически при включении аппарата для просвечивания.

Универсальный штатив „Рентгеноскоп“

состоит из:

1) Штативной колонны, перемещающейся по рельсам, закрепленным на полу и потолке; — на ней имеется горизонтальная часть, на которой закреплен защитный кожух с рентгеновской трубкой, имеющий возможность перемещения на 360° вокруг своей продольной и поперечной оси. 2) Опорная стенка с подвижной системой, несущей экранную и кассеточную раму, которая дает возможность совместного и отдельного движения экрана и рентгеновской трубки. Опорная стенка лежит на одиночной стабильной ножке, что дает возможность перемещения и вращения ее в любое положение. 3) Очень чувствитель-



ный рентгеновский экран  $35,6 \times 35,6$  см, со свинцовым стеклом толщиной 8—10 мм, трехслойный свинцоворезиновый передник, целоновый предохранитель при просвечивании кашляющего пациента. 4) Потолочное крепление для уравнивания экрана в любом положении опорной стенки. Все управляющие ручки тормозных устройств двуразрезной решетки и выключатель дальнего управления собраны с левой стороны экрана для возможности работы только одной рукой, с тем чтобы правая рука была свободна для ощупывания пациента.

Установка комплектована двуфокусной рентгеновской трубкой 10/2 квт в защитном кожухе, охлаждающимся маслом, и двумя высоковольтными кабелями длиной 3,5 м каждый. Аппарат имеет вентилятор для охлаждения при массовой работе и двуразрезную решетку для ограничения лучевого пучка.

**Преимущества:** Универсальная конструкция дает возможность для полной диагностической работы. Возможность подключения дополнительных приборов для рентгеновских исследований. Полная используемость лучевой мощности 10 квт рентгеновской трубки для тяжелых прицельных желудочных съемок. Предохранительная автоматика, не позволяющая превышения параметров нормального режима работы лампы. Автоматическое переключение фокусов рентгеновской трубки. Постоянная величина трубчатого тока во время съемок. Плавная регулировка высокого напряжения при просвечивании и регулировке на 25 ступени для съемок. Установка рассчитана для самых тяжелых условий непрерывной работы в лечебных учреждениях.

#### Технические данные:

Мощность аппарата: для просвечивания для съемок	5 mA при 100 кв непрерывно 100 mA при 100 кв или 120 mA при 80 кв или 150 mA при 60 кв
Рентгеновская трубка	двуфокусная 2/10 квт в кожухе с маслом
Регулировка жесткости лучей	для просвечивания — от 40 до 100 кв плавно для съемок — от 40 до 100 кв ступеньчато на 25 ступени
Реле для выдержки	от 0,1 до 10 сек. (лампа 6ПЗС).
Для присоединения к сети напряжением	150, 220 и 380 в
	40÷60 гц.

---

## **МЕТАЛЛИМПОРТ**

ГОСУДАРСТВЕННОЕ ТОРГОВОЕ ПРЕДПРИЯТИЕ ПО ИМПОРТУ И ЭКСПОРТУ  
МАШИН И КОМПЛЕКТНОГО ОБОРУДОВАНИЯ  
СОФИЯ, ул. СЛАВЯНСКАЯ 2, Телефон 7-43-21

ИЗДАНИЕ БОЛГАРСКОЙ ТОРГОВОЙ ПАЛАТЫ — СОФИЯ

---

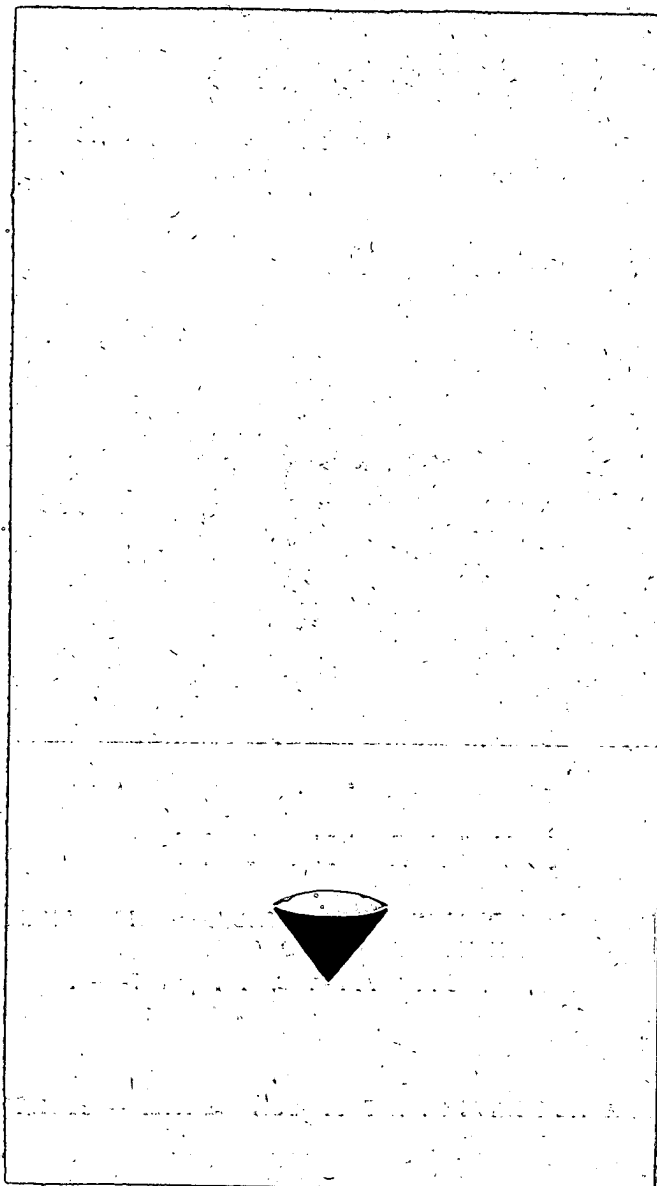

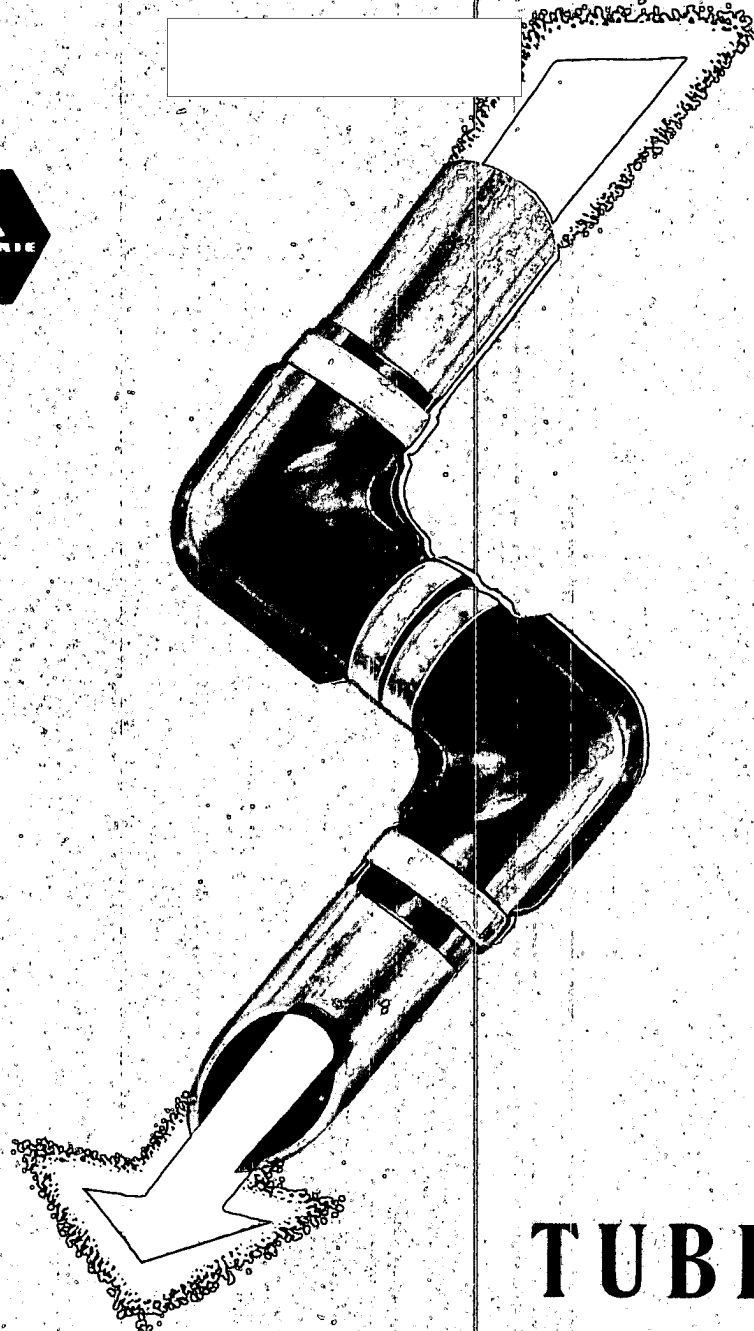

# TUBES BERGMANN TYPE

TUBES  
(BERGMANN CONDUITS)  
AND FITTINGS FOR  
ELECTRIC INSTALLATIONS

METALIMPORT

SOFIA — BULGARIA

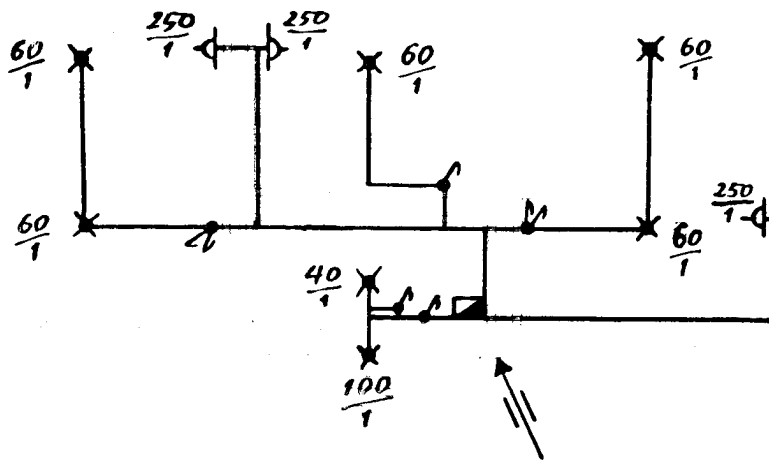

Diameter mm	Catalogue No.	Weight bundles kg	Length per bundle m
11	90021	18	150
13	90022	23	150
16	90023	27	150
23	90024	16	60
29	90025	21	60
36	90026	25	45

## SPECIFICATIONS

1. Made of insulating cardboard and impregnated in non-hygroscopic compound.
2. The metal covering is of lead-coated steel tape, having a lead coating of 3 gr per sq. dm.
3. The conduits are corrosion-proof.
4. Posses an insulating resistance of 100 meghoms per metre.
5. Withstand heating up to 70°C during 4 hours.

# LEAD-COATED IRON- COVERED CONDUITS

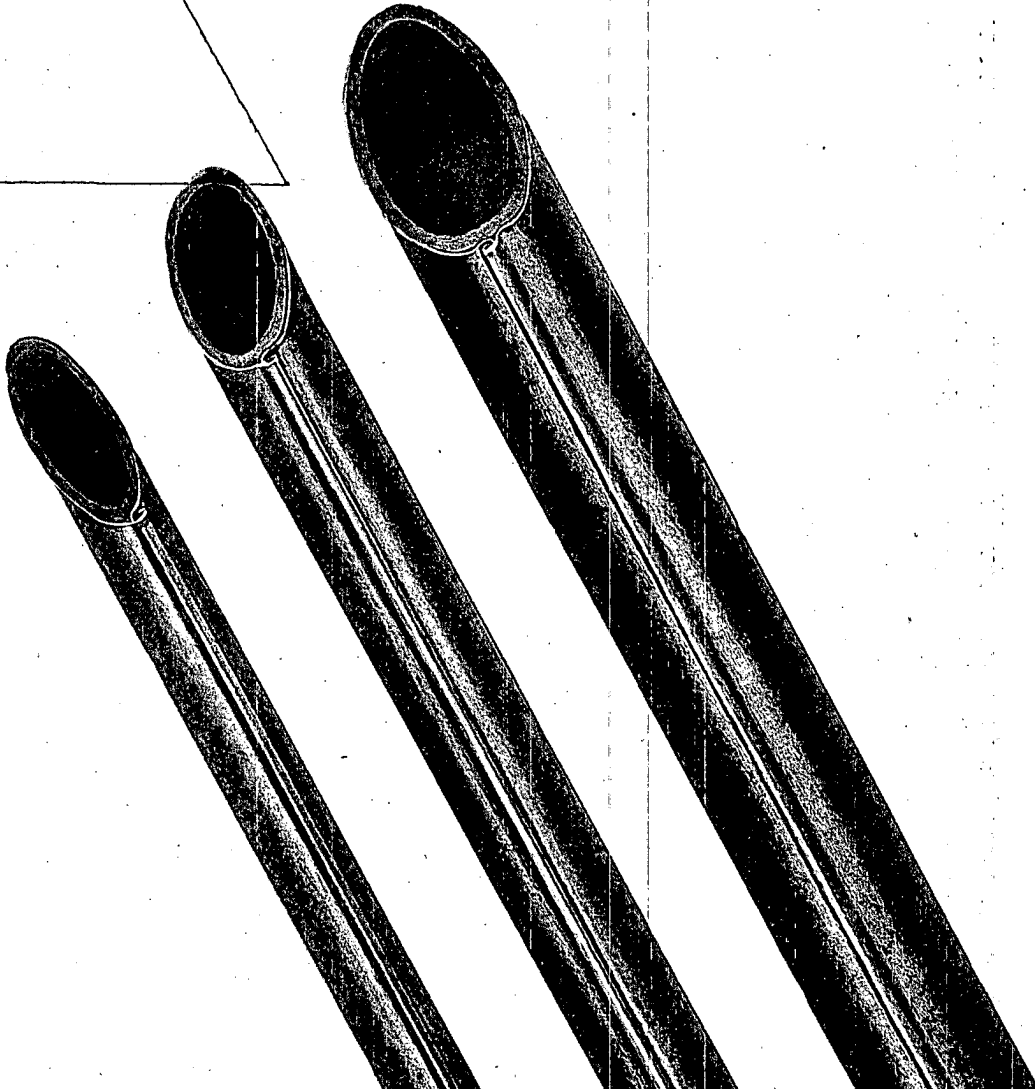

6. The metal covering is perfectly smooth. Sewing of the covering is done on a machine and the seam is tight fitting.
7. The conduits resist smaching, the change in diameter not exceeding 10 per cent under a static load of 10 kg applied for 5 minutes at a temperature not exceeding +20° C.
8. They withstand bending to 90° without any cracks appearing on the metal covering and without opening of the seam.
9. Normally the conduits are made in lengths of 3 m.

#### METHODS OF TESTING

1. The bending test is performed by means of ordinary pliers by bending the tube at a temperature of not lower than +15° C to an angle of 90° and to a radius equal to 10 times the nominal diameter of the tube.
2. The heating test is carried out in thermostat at a temperature of 70° C using a test piece about 20 cm long.
3. Testing the corrosion-resisting properties of the lead coating is effected under a glass bowl, air being freely admitted. A specimen 10 cm long, well cleaned of grease, is placed under the bowl near a cup containing technical hydrochloric acid. The specimen is kept under the glass bowl during 3 hours, upon which it is left for another period of 3 hours in air having a relative humidity of not less than 85 per cent. The surface of the specimen should remain clean without any spots showing that a corrosion process has begun.

#### PACKING

The conduits are packed in bundles, a metal union being provided for each 3 m of length.

The bundles intended for export are wrapped in impermeable paper and laid in wooden crates. A label is attached to each bundle showing the diameter of the conduits and their quantity in metres.

#### TABLE

Showing the number of conductors in conduits and the diameter of the conduits for laying under plaster.

Cross section of conductor sq. mm	1 conductor ПКИ	2 conductors ПКИ	3 conductors ПКИ	4 conductors ПКИ
	Conduit dia. mm	Conduit dia. mm	Conduit dia. mm	Conduit dia. mm
1	11	11	13	16
1.5	11	13	16	16
2.5	13	16	23	23
4	13	23	23	23
6	13	23	23	23
10	16	29	29	29
16	23	29	29	29
25	23	36	36	—

NOTE: For short branchings the next smaller size of conduit may be used.



## PAPER TUBES - BLACK ASPHALT - COATED

Diameter mm	Catalogue No.	Weight bundles kg	Length per bundle m
9	90001	10	150
11	90002	12	150
13	90003	15	150
16	90004	19	150
23	90005	14	60
29	90006	16	60
36	90007	11.5	45

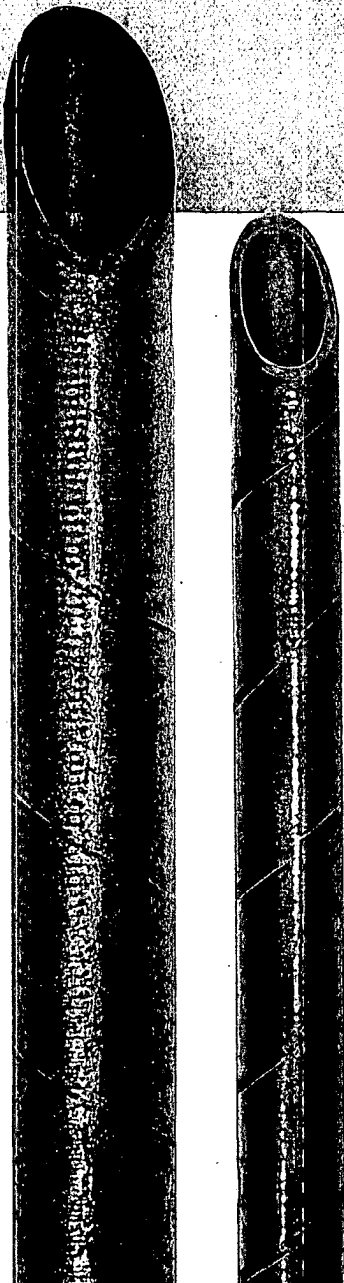

### SPECIFICATIONS

1. Made of insulating cardboard and impregnated in a non-hydroscopic compound.
2. Possessing an insulating resistance of 100 megohms per metre.
3. Withstand heating up to 55°C during 4 hours without any change in their insulating properties.
4. To bend a tube when laying it should be heated gradually to 35°C.
5. Made in normal lengths of 3 m.
6. Packed in bundles as per table above.
7. Export packing: the bundles are wrapped in impermeable paper, tied with wire in three places and laid in wooden crates.

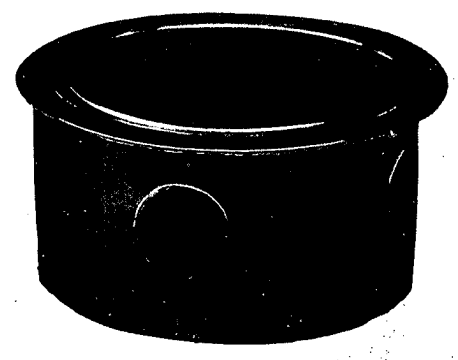
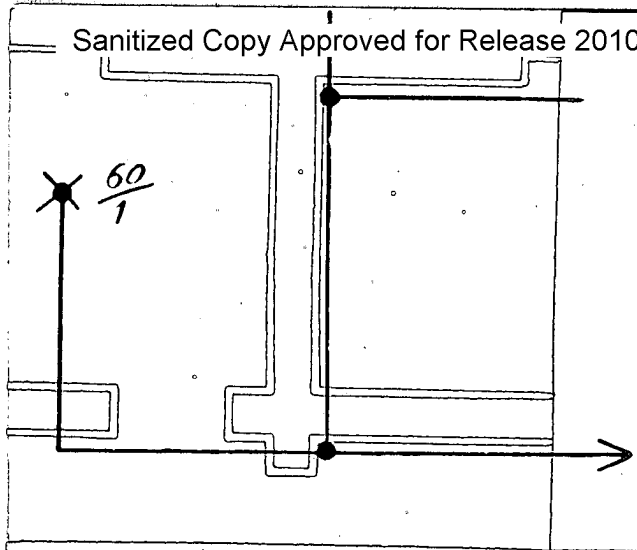

ROUND  
JUNCTION  
BOX  
BERGMANN TYPE

DIAMETER 70 mm  
CATALOGUE NUMBER: 90030

The round junction box is made of lead-coated sheet iron 0.27 mm thick by drawing. It is lined on the inside with paper previously impregnated with insulating compound. The insulation of the box has a resistance of 100 megohms. There are four stamped projections on the wall of the box for cutting openings whose centers are located 90° apart. Each box is fitted with a metal cover insulated on the inside. The inside diameter of the junction box is 70 mm, while its inside height is 35 mm with the cover in place.

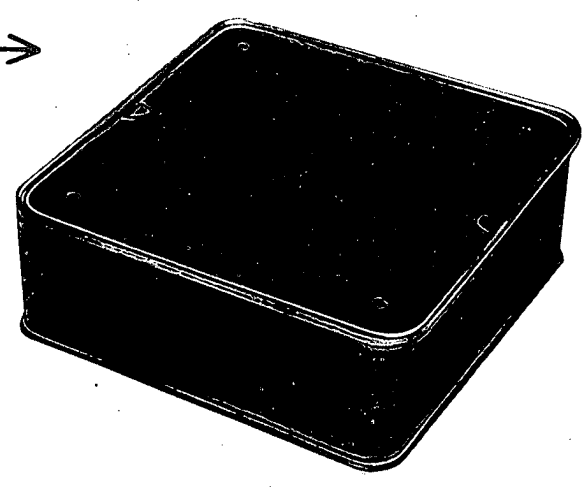
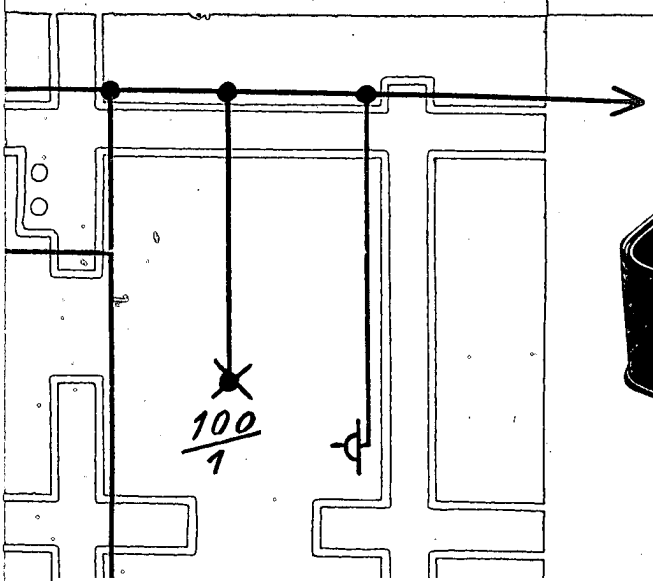

CATALOGUE No. 90040

This box is made of lead-coated sheet iron, lined on the inside with paper previously impregnated with insulating compound. The box has the following dimensions: inside diameter — 60 mm, inside height — 33 mm. There is an opening on the metal wall having a diameter of 18 mm. This box is used for mounting switches and plug sockets for laying under plaster.

BOX FOR SWITCHES AND PLUG SOCKETS

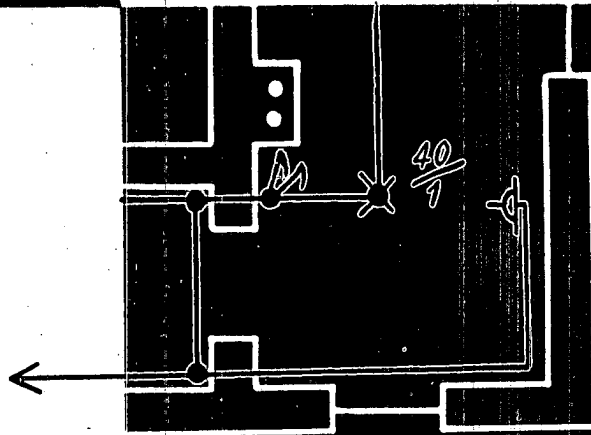
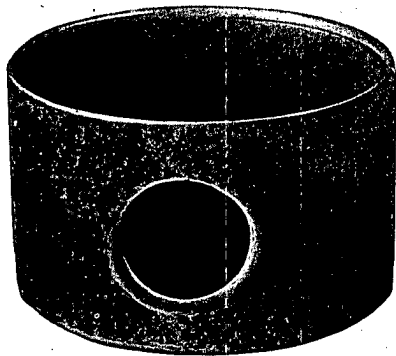

Catalogue No.	Dimensions
90050	80 x 80 mm
90051	100 x 100 mm
90052	150 x 150 mm

The square junction box is made of lead-coated pickled sheet iron, the coating layer amounting to 3 gr per sq. dm.

The box is paper-lined, the lining being 2 mm thick and consisting of paper previously impregnated with an insulating compound.

Their insulation resistance is 100 megohms.

SQUARE JUNCTION BOX BERGMANN TYPE

## CONDUIT BENDS

Inside diameter of tubes mm	11	13	16	23	29	36
Radius of band	120	120	140	150	180	240

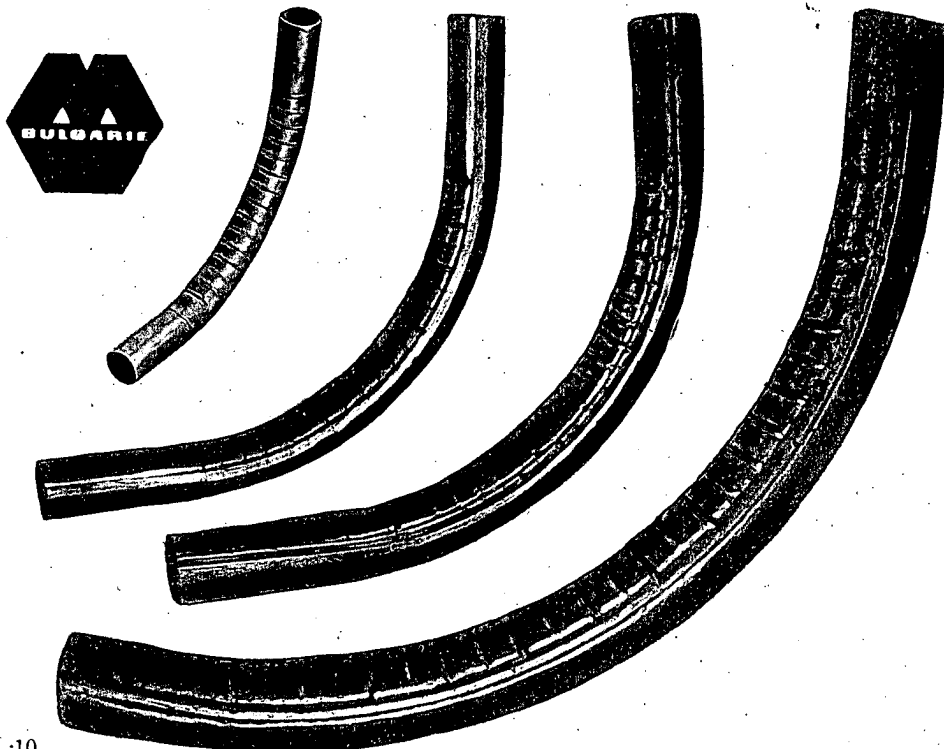

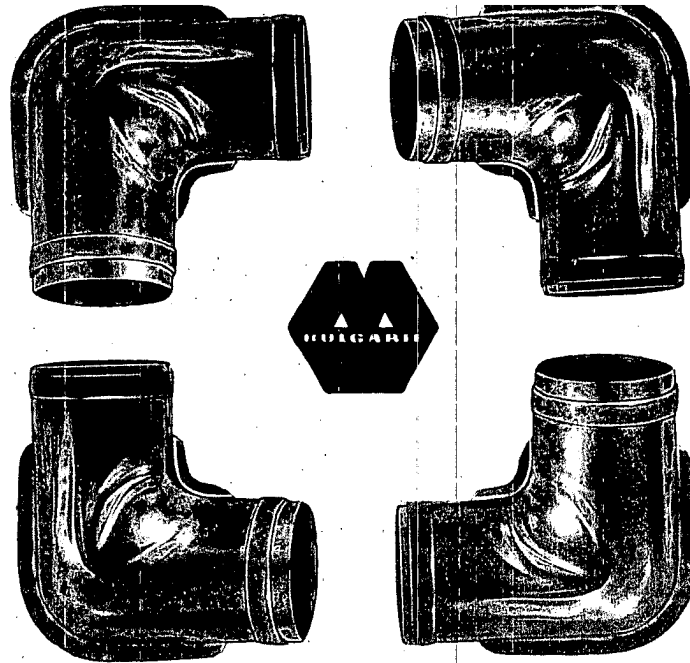

## IRON CONDUIT ELBOWS

Made of sheet-iron by folding on a press of two halves,  
joined at the ends by rings without insulation.

Inside diameter of pipe mm	11	13	16	23	29	36
Inside diameter of elbows mm	16	18	21	23.5	36	42

# PORCELAIN DUCTS AND INLET HEADS

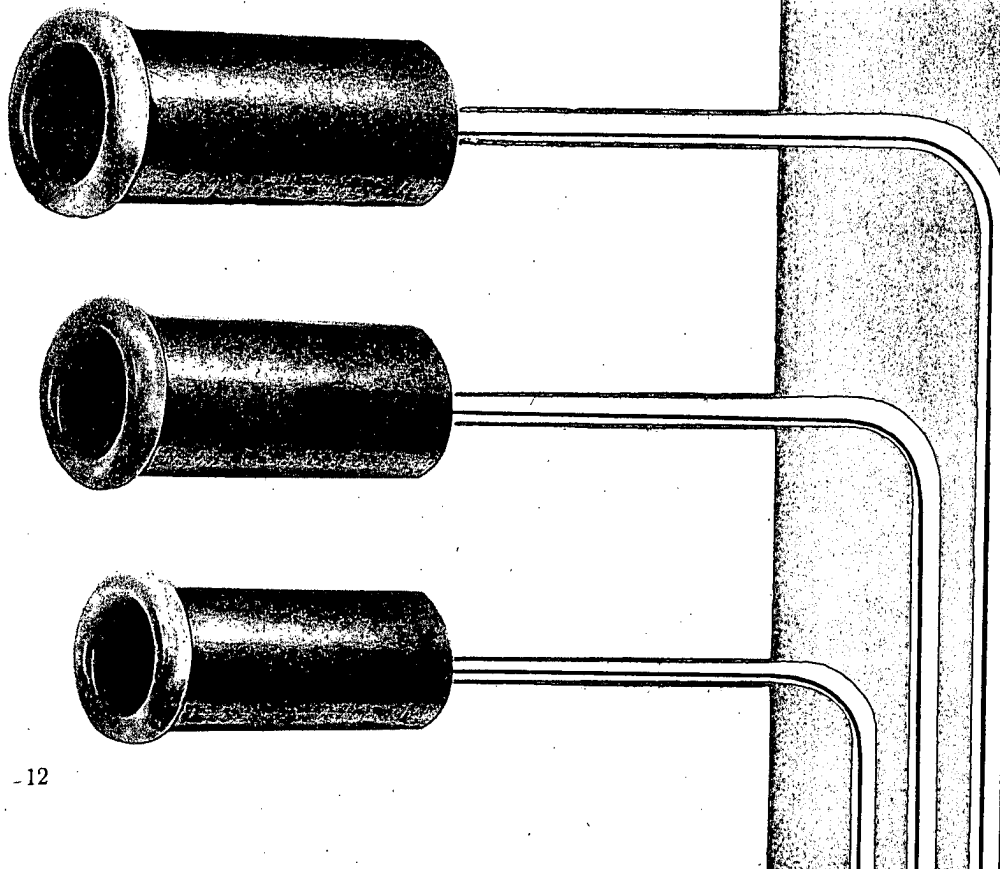

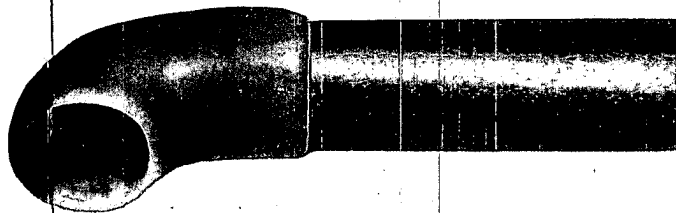
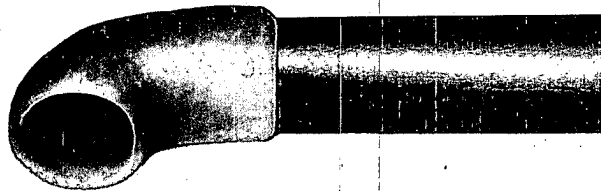
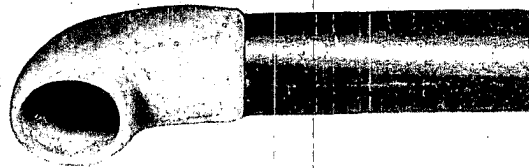

Outside diameter of tubes mm	11	13	16	23	29	36
Ducts	11	13	16	23	29	36
Inlet heads	11	13	16	23	29	36

# C O N D U I T C L I P S

Catalogue No.	Diameter of clips mm	Clear opening of clip mm
---------------	----------------------	--------------------------

s i n g l e

90061	11	16
90062	13	18
90063	16	21
90063	23	28.5
90064	29	36
90065	36	42

d o u b l e

90066	11	16
90067	13	18
90068	16	21
90069	23	28.5
90070	29	36
90071	36	42

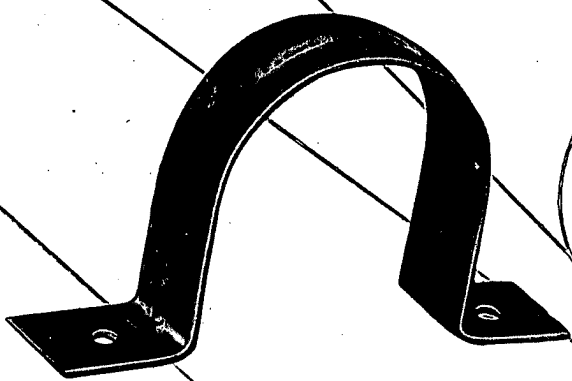
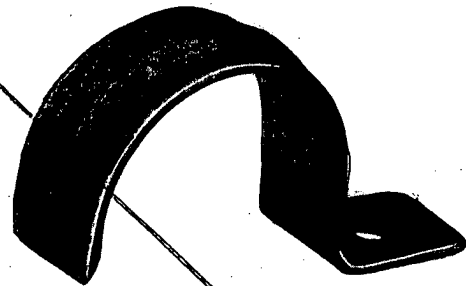



CONTENTS

	Page
1. Lead-Coated Iron-Covered Conduits	4
2. Paper Tubes — Black Asphalt-coated	7
3. Round Junction Box — Bergmann Type	8
4. Box for Switches and Plug Sockets	9
5. Square Junction Boxes — Bergmann Type	9
6. Conduit Bends	10
7. Iron Conduit Elbows	11
8. Porcelain Ducts and Inlet Heads	12
9. Conduit Clips	14

**METALIMPORT**

State Commercial Enterprise for import and export of machinery,  
electric installations and equipment.  
2, Slavianska St., Sofia — Bulgaria  
Tel: 7-43-21 Cables: Metalimport

---

PUBLICATION OF THE BULGARIAN CHAMBER OF  
COMMERCE — SOFIA

Sanitized Copy Approved for Release 2010/05/06 : CIA-RDP80T00246A045900120001-9



Sanitized Copy Approved for Release 2010/05/06 : CIA-RDP80T00246A045900120001-9



МИНИСТЕРСТВО НА ТЕЖКАТА ПРОМИШЛЕНОСТ

Елпром

УПРАВЛЕНИЕ ЕЛЕКТРИЧЕСКА ПРОМИШЛЕНОСТ

**ПРОВОДНИЦИ  
И ШНУРОВЕ**

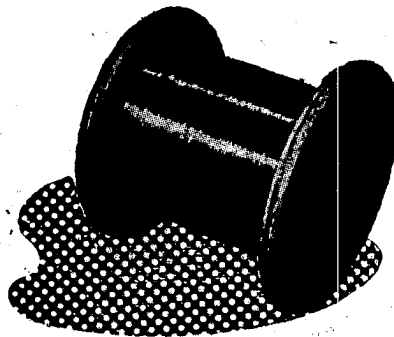

ДЪРЖАВНО ИЗДАТЕЛСТВО „ФОРМУЛЯРИ И РЕГИСТРИ“  
СОФИЯ • 1957

Sanitized Copy Approved for Release 2010/05/06 : CIA-RDP80T00246A045900120001-9

МИНИСТЕРСТВО НА ТЕЖКАТА ПРОМИШЛЕНОСТ  
„Е Л П Р О М“  
УПРАВЛЕНИЕ ЕЛЕКТРИЧЕСКА ПРОМИШЛЕНОСТ

---

---

## ПРОВОДНИЦИ И ШНУРОВЕ

СОФИЯ # 1957•

ДЪРЖАВНО ИЗДАТЕЛСТВО „ФОРМУЛЯРИ И РЕГИСТРИ“

Sanitized Copy Approved for Release 2010/05/06 : CIA-RDP80T00246A045900120001-9

Sanitized Copy Approved for Release 2010/05/06 : CIA-RDP80T00246A045900120001-9

---

**Проводниците и шнуровете са произ-  
водство на електрокабелна фабрика  
„Ненко Илиев„ — Севлиево**

---

Sanitized Copy Approved for Release 2010/05/06 : CIA-RDP80T00246A045900120001-9

## Проводници с нормална емайлова изолация

Проводниците с нормална емайлова изолация се изработват в съответствие с БДС 1135—1952 г.

Марка	Наименование	Употребиение
ПЕЛ	Проводник емайлиран с устойчив лак	За бобини, електромагнити, електрически прибори и апарати. Слаботокови устройства и апарати

### ОСНОВНИ КОНСТРУКТИВНИ ДАННИ Марка ПЕЛ



Фиг. 1

#### Размери и тегло на проводника

Диаметър на голото жило	Максимален диаметър на емайлирания проводник	Тегло на медното жило за 100 кг емайлиран проводник	Тегло на 1000 м емайлиран проводник
(мм)	(мм)	(кг)	(кг)
0,08	0,095	97,7	0,058
0,09	0,105	97,7	0,058
0,10	0,120	97,8	0,072
0,11	0,130	97,1	0,087
0,12	0,140	97,4	0,104
0,13	0,150	97,5	0,120
0,14	0,160	97,8	0,140
0,15	0,170	97,9	0,161
0,16	0,180	98,1	0,183
0,17	0,190	98,2	0,206
0,18	0,200	98,3	0,230
0,19	0,210	98,4	0,256
0,20	0,225	98,9	0,285

1	2	3	4
0,21	0,235	98,0	0,314
0,23	0,255	98,2	0,376
0,25	0,275	98,3	0,443
0,27	0,305	98,1	0,519
0,29	0,325	98,2	0,598
0,31	0,350	98,0	0,685
0,33	0,370	98,1	0,775
0,35	0,390	98,2	0,871
0,38	0,420	98,4	1,025
0,41	0,450	98,2	1,195
0,44	0,485	98,4	1,374
0,47	0,515	98,5	1,576
0,49	0,535	98,5	1,701
0,50	0,545	98,4	1,776
0,51	0,560	98,4	1,946
0,53	0,580	98,4	1,992
0,55	0,600	98,5	2,144
0,57	0,620	98,5	2,302
0,59	0,640	98,6	2,466
0,62	0,670	98,7	2,720
0,64	0,690	98,7	2,897
0,67	0,720	98,8	3,173
0,69	0,740	98,8	3,374
0,72	0,780	98,6	3,637
0,74	0,800	98,6	3,882
0,77	0,830	98,7	4,196
0,80	0,860	98,7	4,527
0,83	0,890	98,8	4,870
0,86	0,920	98,8	5,227
0,90	0,960	98,9	5,721
0,93	0,990	98,9	6,107
0,96	1,020	98,9	6,505
1,00	1,070	98,8	7,069
1,04	1,115	98,8	7,643
1,08	1,155	98,9	8,240
1,12	1,195	98,9	8,860
1,16	1,235	98,9	9,500
1,20	1,280	99,0	10,160
1,25	1,380	99,0	11,020
1,30	1,380	99,1	11,910
1,35	1,430	99,1	12,840
1,40	1,480	99,1	13,810
1,45	1,530	99,2	14,810
1,50	1,580	99,2	15,840
1,56	1,640	99,2	17,130

Емайлирани проводници с диаметър по-голям от 1,56 мм до 2 мм се произвеждат по специални поръчки.

**Опаковка.** Емайлираните проводници се доставят на макари.

На всяка макара се навиват не повече от три отрязъка.

## Проводници, изолирани с един пласт емайл и един пласт памучна прежда

**КРЪГЛИ МЕДНИ ПРОВОДНИЦИ, ИЗОЛИРАНИ С ЕДИН ПЛАСТ ЕМАЙЛ  
И ЕДИН ПЛАСТ ПАМУЧНА ПРЕЖДА**

Кръглите медни проводници, изолирани с един пласт емайл и един пласт памучна прежда, се изработват в съответствие с БДС — 1134 — 1952 г.

Марка	Наименование	Употребление
ПЕПЕ	Проводник, изолиран с един пласт емайл и един пласт памук	За електротехнически нужди-бобини

### ОСНОВНИ КОНСТРУКТИВНИ ДАННИ Марка ПЕПЕ



#### Размери и тегло на проводника

Диаметър на голо- то жило (мм)	Диаметър на изолира- ния проводник (мм)	Тегло на медта за 100 кг изолиран проводник (кг)	Тегло на 100 м изоли- ран проводник (кг)
0,38	0,54	87,71	1,151
0,41	0,575	88,12	1,320
0,44	0,605	89,17	1,514
0,47	0,635	89,85	1,684
0,49	0,655	90,32	1,860
0,51	0,68	90,42	2,012
0,53	0,7	90,81	2,158
0,55	0,72	91,17	2,314
0,57	0,74	91,50	2,472
0,59	0,76	91,73	2,649
0,62	0,79	92,16	2,908
0,64	0,81	92,43	3,094



1	2	3	4
0,67	0,84	92,79	3,373
0,69	0,86	92,88	3,571
0,72	0,90	92,99	3,876
0,74	0,92	93,12	4,102
0,77	0,95	93,39	4,432
0,80	0,98	93,64	4,773
0,83	1,01	93,88	5,123
0,86	1,04	94,10	5,483
0,90	1,08	94,36	5,998
0,93	1,11	94,54	6,388
0,96	1,14	94,73	6,897
1,00	1,21	94,10	7,417
1,04	1,25	94,23	8,012
1,08	1,29	94,32	8,630
1,12	1,33	94,53	9,267
1,16	1,37	94,71	9,924
1,20	1,41	94,88	10,541
1,25	1,46	95,11	11,460
1,30	1,51	95,29	12,382
1,35	1,56	95,49	13,301
1,40	1,61	95,65	14,322
1,45	1,66	95,79	15,344
1,50	1,71	95,95	16,353
1,56	1,77	96,10	17,678

Проводниците с диаметър, по-голям от 1,45 до 2 мм, се произвеждат по специална поръчка.

**Опаковка.** Проводниците, изолирани с един пласт емайл и един пласт памучна прежда, се доставят на макари, на всяка макара се навиват не повече от три отрязъка.

## Проводници, изолирани с един пласт емайл и един пласт естествена коприна

### КРЪГЛИ МЕДНИ ПРОВОДНИЦИ, ИЗОЛИРАНИ С ЕДИН ПЛАСТ ЕМАЙЛ И ЕДИН ПЛАСТ ЕСТЕСТВЕНА КОПРИНА

Кръглите медни проводници, изолирани с нормален емайллак и обвити с един пласт коприна, се изработват в съответствие с БДС—1134—1952 г.

Марка	Наименование	Употребление
ПЕКЕ	Проводник, изолиран с един пласт емайл и един пласт коприна	За електротехнически нужди с повишени електрически качества

#### ОСНОВНИ КОНСТРУКТИВНИ ДАННИ

Марка ПЕКЕ

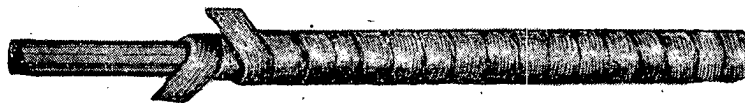

Фиг. 3

#### Размери и тегло на проводника

Диаметър на голо- то жило <small>(мм)</small>	Диаметър на изолира- ния проводник <small>(мм)</small>	Тегло на медта за 100 кг изолиран проводник <small>(кг)</small>	Тегло на 1000 м изоли- ран проводник <small>(кг)</small>
0,10	0,175	75,87	0,09
0,11	0,185	78,02	0,10
0,12	0,195	79,83	0,13
0,13	0,205	81,37	0,14
0,14	0,215	82,71	0,17
0,15	0,225	83,91	0,19
0,16	0,235	84,93	0,21
0,17	0,245	85,80	0,24
0,18	0,255	86,64	0,26
0,19	0,265	87,32	0,24
0,20	0,290	85,86	0,32
0,21	0,300	86,51	0,36

1	2	3	4
0,23	0,320	87,72	0,42
0,25	0,340	88,75	0,49
0,27	0,370	88,87	0,57
0,29	0,390	89,39	0,66
0,31	0,415	89,65	0,76
0,33	0,435	90,28	0,84
0,35	0,455	90,73	0,95
0,38	0,485	91,61	1,10
0,41	0,515	92,24	1,27
0,44	0,550	92,47	1,46
0,47	0,580	92,97	1,66
0,49	0,600	93,26	1,80
0,50	0,615	93,27	1,87
0,51	0,625	93,38	1,95
0,53	0,645	93,56	2,09
0,55	0,665	93,79	2,25
0,57	0,685	93,99	2,40
0,59	0,705	94,19	2,58
0,62	0,735	94,49	2,84
0,64	0,755	94,69	3,02
0,67	0,785	94,94	3,30
0,69	0,805	95,07	3,49
0,72	0,845	94,88	3,79
0,74	0,865	95,05	4,02
0,77	0,895	95,26	4,35
0,80	0,926	95,44	4,68
0,83	0,955	95,61	5,03
0,86	0,985	95,76	5,39
0,90	1,025	95,95	5,90
0,93	1,055	96,08	6,29
0,96	1,085	96,22	6,69
1,00	1,135	95,85	7,28
1,04	1,175	96,00	7,86
1,08	1,215	96,16	8,46
1,12	1,255	96,31	9,09
1,16	1,295	96,43	9,75
1,20	1,335	96,47	10,36
1,25	1,385	96,70	11,27
1,30	1,435	96,85	12,19
1,35	1,485	96,94	13,10
1,40	1,535	97,07	14,11
1,45	1,585	97,16	15,12

Проводниците с диаметър, по-голям от 1,45 до 2 мм, се произвеждат по специална поръчка.

**Опаковка.** Проводниците, изолирани с един пласт емайл и един пласт естествена коприна се доставят на макари. На всяка макара се навиват не повече от три отрязъка.

**Забележка.** По специална поръчка същите проводници може да се изработват и с два пласта коприна марка — ПЕКЕ (проводник, изолиран с един пласт емайл и два пласта копринена прежда).

## Проводници, изолирани с един пласт памучна прежда

### КРЪГЛИ МЕДНИ ПРОВОДНИЦИ, ИЗОЛИРАНИ С ЕДИН ПЛАСТ ПАМУЧНА ПРЕЖДА

Кръглите медни проводници, изолирани с един пласт памучна прежда,  
се изработват в съответствие с БДС 1134 — 1952 г.

Марка	Наименование	Употребление
ППЕ	Проводник, изолиран с един пласт памучна прежда	За бобини на електрически машини, трансформатори и електромагнитни бобини на апаратури

#### ОСНОВНИ КОНСТРУКТИВНИ ДАННИ Марка ППЕ

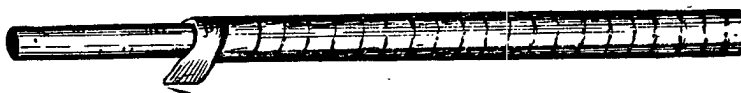

Фиг. 4

#### Размери и тегло на проводника

Диаметър на голо- то жило	Диаметър на изолира- ния проводник	Тегло на медта за 100 кг изолиран проводник	Тегло на 100 м изоли- ран проводник
(мм)	(мм)	(кг)	(кг)
0,38	0,50	90,71	1,1134
0,41	0,53	91,37	1,2805
0,44	0,56	91,99	1,4675
0,47	0,59	92,51	1,6646
0,49	0,61	92,85	1,8092
0,51	0,63	93,14	1,9540
0,53	0,65	93,38	1,9988
0,55	0,67	93,63	2,2535
0,57	0,69	93,83	2,4081
0,59	0,71	94,08	2,5829
0,62	0,74	94,36	2,8399

1	2	3	4
0,64	0,76	94,55	3,0248
0,67	0,79	94,79	3,3017
0,69	0,81	94,95	3,4963
0,72	0,84	95,14	3,7835
0,74	0,86	95,30	4,0081
0,77	0,89	95,49	4,3352
0,80	0,92	95,59	4,6760
0,83	0,95	95,83	5,019
0,86	0,98	95,98	5,376
0,90	1,02	96,16	5,886
0,93	1,05	96,28	6,273
0,96	1,08	96,40	6,680
1,00	1,14	95,97	7,273
1,04	1,18	96,12	7,854
1,08	1,22	96,27	8,455
1,12	1,26	96,41	9,086
1,16	1,30	96,53	9,737
1,20	1,34	96,63	10,348
1,25	1,39	96,78	11,262
1,30	1,44	98,91	12,175
1,35	1,49	97,02	13,089
1,40	1,54	97,14	14,103
1,45	1,59	97,24	15,116
1,50	1,64	97,33	16,130
1,56	1,70	97,43	17,447
1,62	1,76	97,53	18,763
1,68	1,82	96,63	20,178
1,74	1,88	97,70	21,596
1,81	1,95	97,80	23,415
1,88	2,02	97,88	25,234
1,95	2,09	97,95	27,053
2,02	2,16	98,02	29,073
2,10	2,24	98,10	31,395

**Опаковка.** Проводниците, изолирани с един пласт памучна прежда, се доставят на макари. На всяка макара се навиват не повече от два отрязъка.  
**Забележка.** По специална поръчка същите проводници може да се изработват и с коприна — марка ПКЕ (проводник, изолиран с един пласт копринена прежда).

**Проводници, изолирани с два пласта  
памучна прежда**  
КРЪГЛИ МЕДНИ ПРОВОДНИЦИ, ИЗОЛИРАНИ С ДВА ПЛАСТА  
ПАМУЧНА ПРЕЖДА

Кръглите медни проводници, изолирани с два пласта памучна прежда  
се изработват в съответствие с БДС — 1134 — 1952 г.

Марка	Наименование	Употребление
ППД	Проводник, изолиран с два пласта памук	За бобини на електрически машини, трансформатори и електромагнитни бобини на апаратури

**Основни конструктивни данни**  
Марка ППД



Фиг. 5

**Размери и тегло на проводниците**

Диаметър на голо- то жило	Диаметър на изолира- ния проводник	Тегло на медта за 100 кг изолиран проводник	Тегло на 100 м изоли- ран проводник
(мм)	(мм)	(кг)	(кг)
0,38	0,60	82,65	1,222
0,41	0,63	83,87	1,395
0,44	0,66	84,64	1,588
0,47	0,69	85,98	1,791
0,49	0,71	86,64	1,939
0,51	0,73	87,16	2,088
0,53	0,75	87,65	2,236
0,55	0,77	88,10	2,395
0,57	0,79	88,52	2,554
0,59	0,81	88,94	2,732
0,62	0,84	89,48	2,923
0,64	0,86	89,82	3,184

1	2	3	4
0,67	0,89	90,27	3,467
0,69	0,91	90,56	3,666
0,72	0,94	90,93	3,959
0,74	0,96	91,23	4,187
0,77	0,99	91,59	4,520
0,80	1,02	91,91	4,863
0,83	1,05	92,21	5,216
0,86	1,08	92,48	5,569
0,90	1,12	92,83	6,097
0,93	1,15	93,08	6,489
0,96	1,18	93,30	6,902
1,00	1,27	92,94	7,510
1,04	1,31	93,24	8,097
1,08	1,35	93,50	8,706
1,12	1,39	93,71	9,348
1,16	1,43	93,95	10,005
1,20	1,47	94,14	10,622
1,25	1,52	94,48	11,546
1,30	1,57	94,63	12,470
1,35	1,62	94,82	13,393
1,40	1,67	95,04	14,415
1,45	1,72	95,21	15,439
1,50	1,77	95,37	16,463
1,56	1,83	95,56	17,790
1,62	1,89	95,72	19,118
1,68	1,95	95,88	20,545
1,74	2,01	95,98	21,972
1,81	2,08	96,09	23,807
1,88	2,15	96,33	25,639
1,95	2,22	96,43	27,482
2,02	2,29	96,59	29,505
2,10	2,37	96,74	31,839
2,26	2,59	96,60	36,956
2,44	2,77	96,86	42,950
2,63	2,96	97,08	49,749
2,83	3,16	97,30	57,452
3,05	3,38	97,50	66,568
3,28	3,61	97,66	76,975
3,53	3,86	97,84	88,915
3,80	4,13	98,60	102,855
4,10	4,43	98,14	119,610
4,50	4,83	98,31	143,320
4,80	5,13	98,43	163,473
5,20	5,53	98,55	191,580

**Опаковка.** Проводниците, изолирани с два пласта памучна прежда, се доставят на макари. На всяка макара се навиват не повече от два отрязъка. Забележка. Проводниците с диаметър от 2,83 мм до 5,20 мм се изработват по специална поръчка.

По специална поръчка същите проводници може да се изработват и с два пласта коприна марка — ПКД (проводник, изолиран с два пласта копринена прежда).

## Проводници, изолирани с два пласта стъклена прежда

### КРЪГЛИ МЕДНИ ПРОВОДНИЦИ, ИЗОЛИРАНИ С ДВА ПЛАСТА СТЪКЛЕНА ПРЕЖДА

Марка	Наименование	Употребление
ПСД	Проводник, изолиран с два пласта стъклена прежда	Употребяват се при тягови и кранови двигатели, работещи при периодични претоварвания, малогабаритни двигатели, сухи трансформатори, подземни електромагнити и др.

### ОСНОВНИ КОНСТРУКТИВНИ ДАННИ

Марка ПСД

#### Размери на проводниците

Диаметър на голото жило <i>мм</i>	Диаметър на изолирания проводник	Диаметър на голото жило <i>мм</i>	Диаметър на изолирания проводник	Диаметър на голото жило <i>мм</i>	Диаметър на изолирания проводник
1,00	1,30	1,40	1,70	1,95	2,25
1,04	1,34	1,45	1,75	2,02	2,32
1,08	1,38	1,50	1,80	2,10	2,40
1,12	1,42	1,56	1,86	2,26	2,61
1,16	1,46	1,62	1,92	2,44	2,79
1,20	1,20	1,68	1,98	2,63	2,98
1,25	1,55	1,74	2,04	2,83	3,18
1,30	1,60	1,81	2,11		
1,35	1,65	1,88	2,18		

**Опаковка.** Проводниците, изолирани с два пласта стъклена прежда, се доставят навити на макари. На една макара се навиват не повече от два отрязъка.



## Бобинни проводници за висока честота (лицедрати)

Гъвките бобинни проводници за висока честота представляват снопче от усукани тънки емайлирани проводници, обвити с един или два пласта коприна.

Марка	Наименование	Употреба
ЛЕКЕ	Високофреквентен лицедрат в еднопластова обща обвивка с коприна	За навиване бобини на апарати и прибори за висока честота
ЛЕКД	Високофреквентен лицедрат в дупластова обща обвивка с коприна	

### КОНСТРУКТИВНИ ДАННИ

Марка ЛЕКЕ

Число и диаметър на усуканите проводници	Общ диаметър на токопроводящите жила <i>мм</i>	Външен диаметър на изолирания проводник <i>мм</i>	Тегло на медта в 100 кг готов проводник <i>кг</i>	Тегло на 1000 м изолиран проводник <i>кг</i>
15×0,05	0,32	0,38	80,40	0,360
24×0,07	0,48	0,54	87,19	0,968
35×0,07	0,65	0,71	88,00	0,400
12×0,10	0,48	0,54	84,52	0,989
21×0,10	0,61	0,67	89,72	1,683
28×0,10	0,74	0,80	90,39	2,227
63×0,10	1,28	1,34	91,83	4,933
84×0,10	1,43	1,49	92,56	6,493
119×0,10	1,73	1,79	93,17	9,183

## Марка ЛЕКД

Число и диаметър на усуканите проводници	Общ диаметър на токопроводящите жила <i>мм</i>	Външен диаметър на изолирания проводник <i>мм</i>	Тегло на медта на 100 кг готов проводник <i>кг</i>	Тегло на 1000 м изолиран проводник <i>кг</i>
7×0,07	0,24	0,34	79,94	0,329
32×0,07	0,54	0,66	35,65	1,316
63×0,07	0,72	0,84	37	1,984
70×0,07	0,96	1,08	37,75	2,809
7×0,10	0,35	0,45	80,48	0,625
12×0,10	0,48	0,58	35,79	1,006
16×0,10	0,54	0,66	35,51	1,340
19×0,10	0,58	0,70	36,40	1,580
7×0,20	0,66	0,78	39,61	2,191
19×0,20	1,10	1,22	92,70	5,900
32×0,20	1,47	1,59	98,81	9,813

**Опаковка.** Високофреkwентните лицедрати се навиват на макари. На всяка маkара се навиват не повече от три отрязъка. Макарите са обвити с хартия, така че да не се вижда намотаният проводник. Съхраняват се в сухи отоплени помещения.

## Телефонни шнурове

Телефонните шнурове се произвеждат в съответствие с БДС 1597—1953 г.

Марка	Наименование	Употребиение
ШТО—2, ШТО—3, ШТО—4, ШТО—5	Телефонен шнур, объл- ду-, три-, четири- и пет- жилен	За съединяване микрофона с теле- фонния апарат или последния със съединителната розетка
ШНО—2, ШНО—3	Шнур номераторен объл- ду-, три- и четирижи- лен	За щерселните съединения при ръч- ните телефонни централи и номера- тори
ШНО—4, ШАТЦИ—3, ШАТЦИ—4	Шнур за автоматични телефонни централи, избирачен, три- и чети- рижилен	За свързване на движещите се меха- низми на избирачите и избирачните шайби при автоматични телефонни централи

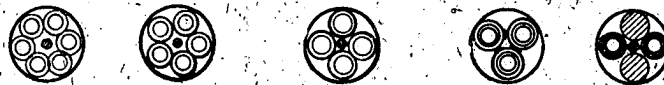

Фиг. 6

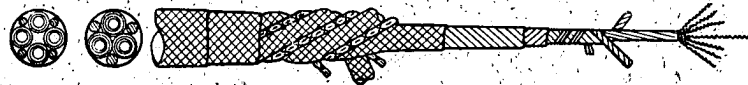

Фиг. 7



Фиг. 8

## ОСНОВНИ КОНСТРУКТИВНИ ДАННИ

1. Тоководящи жила от 21 мишурни конци.
2. Спирална обвивка от медни жила  $3 \times 0,13$  мм.
3. Два пласта обвивка от естествена коприна.
4. Оплетка от естествена коприна.
5. Усукани тоководящи жила с пълнеж от памучна прежда.
6. Защитна оплетка от памучна прежда.

## Технически данни

Марка	Тегло на медта за 1000 м кг	Общо тегло на 1000 м шнур кг	Външен диаметър на шнур мм
ШТО—2	4,900	17,400	6
ШТО—3	7,300	24,000	6
ШТО—4	9,800	29,500	6
ШТО—5	12,000	34,000	7
ШНО—2	5,250	18,000	6
ШНО—3	7,350	27,000	7
ШНО—4	9,800	34,000	7
ШАТЦИ—3	7,500	12,750	3,9
ШАТЦИ—4	10,000	16,000	4,5

**Опаковка.** Шнурът се доставя на кангали по 100 м, опакован общо четири кангала със здрава амбалажна хартия.

**Забележка.** По специална поръчка същите шнурове може да се изработят, като отделните жила се изолират с два пласта гума марка — ШТГО (шнур телефонен, гумиран с два пласта гума, оплетен с памучна прежда).

## Жици изолирани двойни за телефонни инсталации

Телефонен проводник двоен за вътрешни и външни инсталации с каучукова изолация, памучна оплетка, парафиниран. Марка ТПКОД.  
Изработва се съгласно изискванията на БДС 215—50 г.

### КОНСТРУКТИВНИ ДАННИ

1. Отвърнато калайдисано медно жило.
2. Двойна каучукова изолация.
3. Памучна оплетка.
4. Импрегнация на оплетката с парафин.
5. Усукване на двете изолирани жици.

### Технически данни

Вид на проводник	Диаметър		Съпротивление на единичен проводник с дължина 100 м при 20°C — Ω	Външен диаметър на проводник в мм	
	мм	допустимо отклонение %		без оплетка	със оплетка
Проводник за външни инсталации	1,1	0,02	1,82	3	4
Проводник за вътрешни инсталации	0,8	0,02	3,49	2,60	3

Забележка. По искане на потребителя се доставят и единични проводници с марка ТПКОЕ.

## Звънчев шнур

ЗВЪНЧЕВ ШНУР С ЕДИНИЧНА ПАМУЧНА ОБМОТКА  
И ДВЕ КОПРИНЕНИ ОБМОТКИ

Изработва се съгласно БДС 1706—54 г.

ШЗ

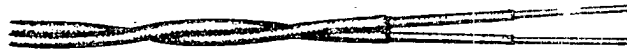

Фиг. 9

### КОНСТРУКТИВНИ ДАННИ

1. Единичното жило се изработва от 10 броя отвърнати медни жички с  $\phi$  0,13 мм. Номиналното сечение е 0,13 мм<sup>2</sup>.
2. Усуканите жила се обвиват с памучна обвивка.
3. Обвитото с памук жило се обвива с два пласта естествена коприна в цветовете: жълт, кафяв, червен и зелен.
4. Две жила с еднакъв цвят се усукват със стъпка от 13 до 19 мм.

### Технически данни

Марка	Номинално сечение мм <sup>2</sup>	Диаметър на изол. един. проводник	Изолационно съпротивление при 65% влага	Употреба
ШЗ	0,13 мм <sup>2</sup>	1,2 0,1 мм	1000 мΩ/м	За свързване на подвижните елементи в слаботоковите, сигналните и звънчевите инсталации

Шнурът се доставя на кангали по 100 метра.

**Проводници звънчеви**  
**ПРОВОДНИЦИ ЗВЪНЧЕВИ С ИЗОЛАЦИЯ ОТ ДВА ПЛАСТА**  
**ПАРАФИНИРАНА ПАМУЧНА ПРЕЖДА**  
 Изработват се съгласно БДС 1705-54 г.

Марка	Наименование	Употреба
ПЗ	Проводник звънчев	За вътрешни звънчеви инсталации



Фиг. 10

**ОСНОВНИ КОНСТРУКТИВНИ ДАННИ**

1. Медно жило отвърнато.
2. Две обмотки от памук, усукани в противоположни посоки. Изработват се в следните цветове: бял, зелен, чер, син, червен, кафяв, жълт и сив.
3. Обмотките са импрегнирани с парафин.

**Технически данни**

Марка	Диаметър на жилото	Двустранна дебелина на изоляцията	Изоляционно съпротивление при 65% влага
ПЗ	0,50 ± 0,01 0,60 ± 0,01 0,70 ± 0,015 0,90 ± 0,015	0,48 ± 0,05 мм	100 МΩ/м

## Сапърни проводници

Сапърните проводници се изработват в съответствие с БДС 1730—1954 г.

Марка	Наименование	Вид на проводниците
ГС	Главен сапър	Единичен, многожичен с оплетка от импрегнирана памучна прежда
КС	Краев сапър	

### ОСНОВНИ КОНСТРУКТИВНИ ДАННИ

1. Токпроводящо калайдисано медно жило.
2. Два пласта каучукова изолация.
3. Памучна импрегнирана оплетка.

#### Размери на проводника

Сечение (мм <sup>2</sup> )	Брой на жичките	Диаметър на единични жички (мм)	Тегло на жилото на 1000 м (кг)	Външен диаметър (мм)
1,5	7	0,52	13,5	4

#### Краев сапър проводник



Фиг. 11

### ОСНОВНИ КОНСТРУКТИВНИ ДАННИ

1. Токпроводящо медно калайдисано жило.
2. Единична каучукова изолация.
3. Импрегнирана памучна оплетка.
4. Усукани две жила.

#### Размери на проводника

Брой на усуканите жила	Диаметър на жилата (мм)	Дебелина на изолацията (мм)	Външен диаметър (мм)
2	0,80	0,50	2,20



## Проводници монтажни, изолирани с емайлак, коприна и лакирани

Изработват се съгласно БДС 1703-54

Марка	Наименование	Предназначение
ПЕДКЛ	Проводник емайлиран, обвит с два пласта естествена коприна и лакиран (усукани два проводника)	За електрически монтаж в слаботокови апаратури и уредби
ПЕКОКЛ	Проводник емайлиран, обвит с един пласт коприна и с чорпава копринена оплетка, лакиран	

### КОНСТРУКТИВНИ ДАННИ

1. Емайлирано медно жило за ПЕДКЛ  $\phi$  0,50 мм ПЕКОКЛ  $\phi$  0,80 и 1 мм.
2. а) ПЕДКЛ — с две коприненни обмотки в цветовете: основни — бял, жълт, зелен, кафяв, червен, розов и син; комбинирани: бял и розов, бял и жълт, бял и зелен, бял и кафяв, бял и син, жълт и розов, жълт и зелен, жълт и кафяв, жълт и червен, жълт и син, зелен и розов, зелен и кафяв, зелен и червен, зелен и син, кафяв и червен, кафяв и син, кафяв и розов, червен и розов, червен и син, розов и син.
- б) ПЕКОКЛ  $\phi$  1 мм — една копринена обмотка и копринена оплетка с основен цвят син, розов и червен.
- в) ПЕКОКЛ  $\phi$  0,80 мм — една копринена обмотка и копринена оплетка с основен цвят сив и син.
3. Лакирана повърхност с негорлив лак.
4. ПЕДКЛ 2x0,50 мм — усукани два проводника със стъпка 20 мм.

### Технически данни

Вид на проводн.	Номинален диаметър	Двустранна дебелина на външния лаков слой	Външен диаметър на проводника	Минимална диелектрическа якост на изолацията при 65% влага
ПЕДКЛ	0,50+0,01	0,1+0,02	0,85+0,05	1500 V
ПЕКОКЛ	0,80+0,015 1+0,015	0,1+0,02	1,55+0,10	1500 V

Забележки: 1) Проводниците ПЕДКЛ се произвеждат с единично или двойно жило.  
2) По специални поръчки на клиента проводниците с  $\phi$  0,50 мм могат да се произвеждат само с 1 копринена обмотка — ПЕДКЛ или с една памучна и една копринена обмотка — ПЕПКЛ.

## Проводници разпределителни (ранжирани) с изолация от коприна и памук

Изработват се съгласно ВТУ — Елпром, одобрени от МЕ през 1955 г:

Марка	Наименование	Предназначение
ПРЛ 2	Ранжиран проводник лакиран, усукани две жила с $\phi$ 0,50 мм	За създаване на връзки в разпределителите на телефонните централи
ПРЛ 3	Ранжиран проводник, лакиран, усукани три жила с $\phi$ 0,50 мм	
ПРЛ 4	Ранжиран проводник, лакиран, усукани четири жила с $\phi$ 0,50 мм	

### ОСНОВНИ КОНСТРУКТИВНИ ДАННИ

1. Тоководящо калайдисано медно жило  $\phi$  0,50 мм.
2. Два пласта обвивки от естествена коприна в противоположни посоки.
3. Памучна оплетка.
4. Лакирана повърхност от негорящ лак.
5. Усукани жила с цветове за: ПРЛ 2  $\times$  0,50 бял, кафяв, 3  $\times$  0,50 бял, кафяв, зелен и 4  $\times$  0,50 бял, кафяв, зелен, жълт (червен).

### Технически данни

Вид на проводника	Номинален $\phi$ на калайдисаното жило	Двустранна дебелина на коприн. изолация	Максимален $\phi$ на оплет. проводник
ПРЛ—2	0,50+0,01	0,20+0,04	1,50+0,20
ПРЛ—3	"	"	"
ПРЛ—4	"	"	"

Двустранна дебелина на лаковия слой	Стъпка на усукването на жилата	Изолационно съпротивление 20°C и 65% влажн. в мега ома/м	Диелектрическа якост при 65% влажност <i>b</i>
0,10+0,01	200—300	15000	1500 V
"	300—400	"	"

Забележка. По специална поръчка се произвеждат проводници от този вид с  $\phi$  на калайдисаното жило от 0,60 до 0,80 мм.  
 Проводниците се доставят на кангали с дължина 100 м, като в кангал се допускат до 2 отрязъка, но с дължина на отрязъка не по-малко от 10 м.

Sanitized Copy Approved for Release 2010/05/06 : CIA-RDP80T00246A045900120001-9

**ПРОВОДНИЦИ  
С ИЗОЛАЦИЯ ОТ ПОЛИВИНИЛХЛОРИД**

Sanitized Copy Approved for Release 2010/05/06 : CIA-RDP80T00246A045900120001-9

## Проводници с изолация от поливинилхлорид

Този вид проводници се произвеждат от електролитна мека мед, изолирани с поливинилхлориден (винилитов) пластификат, предназначени за монтаж в машинни апарати и инсталации с номинално напрежение 500 V променлив или 1000 V прав ток. Изолацията е устойчива спрямо действието на киселини, основи, гнилостни бактерии, вода, бензин и др. органични разтворители. Произвеждат се в различно оцветяване на изолацията — бял, кремав, сив, син, червен, розов, жълт, кафяв, зелен и чер. Оцветяването на изолацията не е признак, характеризиращ физичните и електрични качества на проводника.

### МАРКИ ПРОВОДНИЦИ И ОБЛАСТИ НА УПОТРЕБАТА ИМ

Марка	Наименование
ПВ	проводници медни с винилитова изолация
ПВК	проводници медни калайдисани с винилитова изолация
ПВГ	проводници медни гъвкави с винилитова изолация
ПВГП	проводници медни гъвкави, обвити с памучна прежда и винилитова изолация
ПВГПК	проводници медни гъвкави калайдисани обвити с памучна прежда и винилитова изолация
ПВД	проводници медни с винилитова обща изолация на паралелно положените жила.
ПВДК	проводници медни с винилитова изолация на паралелно положените калайдисани жила
ПВУ	проводници медни с винилитова изолация, усукани помежду си
ПВГУ	проводници медни с винилитова изолация гъвкави, осукани помежду си
ПВГД	проводници медни с винилитова обща изолация на паралелно положените гъвкави жила
ПВГДП	проводници медни с винилитова обща изолация на паралелно положените гъвкави, обвити с памучна прежда жила
ПВКЕ	проводници медни с винилитова изолация калайдисани, екранирани с металическа оплетка от калайдисана медна жица
ПВГПЕ	проводници медни с винилитова изолация, гъвкави, обвити с памучна прежда жила, екранирани
ПВГКПЕ	проводници медни с винилитова изолация гъвкави с калайдисани обвити с памучна прежда жила екранирани
ПВГПЕВ	проводници медни с винилитова изолация гъвкави обвити с памучна прежда, екранирани и покрити със защитен винилитов слой (шланг)

**1. Проводници от медни жила с винилитова изолация, марка ПВ**

Диаметър на токоведущото жило в мм	Сечение на жилото в кв. мм	Номинална радиална дебелина на изолацията в мм	Максимален външен диаметър на изолирания проводник в мм
0,80	0,50	0,5	1,8
0,97	0,75	1	3,2
1,12	1	1	3,4
1,39	1,5	1	3,7
1,79	2,5	1,2	4,6
2,26	4	1,2	5,2
2,77	6	1,2	5,6

**2. Проводници от медни калайдисани жила с винилитова изолация, марка ПВК**

Диаметър на токоведущото жило в мм	Сечение на жилото в кв. мм	Номинална радиална дебелина на изолацията	Максимален външен диаметър на изолирания проводник в мм
0,50	0,196	0,35	1,15
0,60	0,282	0,50	1,50
0,80	0,50	0,50	1,80
1	0,78	0,60	2,2

**3. Проводници медни (гъвкави) с винилитова изолация, марка ПВГ**

Конструкция на токоведущото жило в мм	Номинално сечение в кв. мм	Радиална дебелина на изолацията в мм	Външен диаметър на изолирания проводник в мм
16×0,20	0,50	0,6	2,2
24×0,20	0,75	0,6	2,4
19×0,26	1	0,6	2,6
19×0,32	1,50	0,6	3,2

**4. Проводници медни гъвкави, обвити с памучна прежда и винилитова изолация, марка ПВГП**

Конструкция на токоведущото жило в мм	Номинално сечение в кв. мм	Диаметър на жилото в мм	Диаметър на обвитото с памучна прежда жило	Номинална радиална дебелина на изолацията в мм	Максимален външен диаметър на изолирания проводник
16×0,20	0,50	0,94	1,2	0,6	2,2
24×0,20	0,75	1,2	1,46	0,57	2,6
19×0,26	1	1,3	1,56	0,6	2,7
19×0,32	1,5	2	2,2	0,6	3,2

**5. Проводници медни, калайдисани, гъвкави, обвити с копринена прежда и винилитова изолация, марка ПВГПК**

Конструкция на токоведущото жило в мм	Номинално сечение в кв. мм	Диаметър на жилото в мм	Диаметър на обвитото с копринена жила в мм	Номинална радиална дебелина на изолацията мм	Максимален външен диаметър на изолирания проводник
19×0,10	0,15	0,50	0,75	0,6	1,8
20×0,15	0,35	0,70	1,02	0,6	2,2

**6. Проводници медни с винилитова обща изолация на паралелно положените жила, марка ПВД**

Конструкция на токоведущото жило мм	Номинално сечение на жилото в кв. мм	Максимални външни размери на изолирания проводник
2×0,5	2×0,196	3,4/1,6
2×0,8	2×0,5	6,3/2,8
2×1	2×0,78	7,3/3,4
2×1,20	2×1,132	7,7/3,6

**7. Проводници медни с винилитова обща изолация на паралелно положените, калайдисани медни жила, марка ПВДК**

Конструкция на токоведущото жило мм	Номинално сечение на жилото в кв. мм	Максимални външни размери на изолирания проводник
2×0,5	2×0,196	3,4/1,6
2×0,8	2×0,5	6,3/2,8

**8. Проводници медни с винилитова изолация, усукани помежду си, марка ПВУ**

Конструкция на токоведущото жило мм	Номинално сечение на токоведущото жило в кв. мм	Номинална радиална дебелина на изолацията	Максимални външни размери на изолирания проводник мм
2×0,8	2×0,50	0,5	1,8
3×0,8	3×0,50	0,5	1,8

**9. Проводници медни с винилитова изолация гъвкави, усукани помежду си, марка ПВГУ**

Конструкция на токоведущото жило в мм	Номинално сечение на токоведущото жило в кв. мм	Номинална радиална дебелина на изолацията мм	Максимални външни размери на усукания проводник мм
19×0,26	2×1	1	3,6
19×0,32	2×1,5	1	3,9

**10. Проводници медни с винилитова обща изолация на паралелно положените гъвкави жила, марка ПВГД**

Конструкция на токоведущото жило	Номинално сечение на токоведущото жило кв. мм	Максимални външни размери на изолирания проводник в мм
16×0,20 24×0,20	2×0,5 2×0,75	6,3/2,8 6,9/3,2

**11. Проводници медни с винилитова обща изолация на паралелно положените гъвкави, обвити с памучна прежда жила, марка ПВГДП**

Конструкция на токоведущото жило в мм	Номинално сечение на токоведущото жило в кв. мм	Максимални външни размери на изолирания проводник в мм
4×(32×0,05) 16×0,20 24×0,20	2×0,25 2×0,50 2×0,75	4/21 6,3/2,8 6,9/3,2

**12. Проводници медни с винилитова изолация калайдисани, екранирани с металическа оплетка от калайдисана медна жица, марка ПВКЕ**

Диаметър на токоведущото жило в мм	Номинално сечение в кв. мм	Номинален външен диаметър на проводника	Максимален външен диаметър на проводника в мм
0,50 0,80 1	0,196 0,503 0,785	1,70 2,10 2,30	1,9 2,3 2,5

**13. Проводници медни с винилитова изолация гъвкави и обвити с памучна прежда жила, екранирани, марка ПВГКПЕ**

Конструкция на токоведущото жило в мм	Номинално сечение в кв. мм	Външен диаметър с винилитовата изолация мм	Външен диаметър на екранирания проводник
16×0,20 24×0,20	0,50 0,75	2,4 2,8	2,8 3,2



**14. Проводници медни с винилитова изолация гъвкави, обвити с памучна прежда жила, екранирани и покрити със защитен винилитов слой (шланг), марка ПВГПЕВ**

Конструкция на токоведущото жило <i>мм</i>	Номинално сечение в кв. мм	Външен диаметър с винилитовата изолация	Външен диаметър с металическата обвивка <i>мм</i>	Външен диаметър със защитния винилитов слой <i>мм</i>
16×0,20	0,50	2,4	2,8	4,4
24×0,20	0,75	2,8	3,2	4,8

**15. Проводници медни с винилитова изолация гъвкави, обвити с памучна прежда жила, екранирани, марка ПВГПЕ**

Конструкция на токоведущото жило	Номинално сечение в кв. мм	Външен диаметър с винилитовата изолация <i>мм</i>	Външен диаметър на екранирания проводник <i>мм</i>
16×0,20	0,50	2,4	2,8
24×0,20	0,75	2,8	3,2

За запазване физико-механичните и електроизолационни качества винилитовите проводници трябва да се съхраняват в тъмни складове, защитени от пряка слънчева светлина, далече от нагреватели. Температурата в склада трябва да е в границите от 5 до 25°C.

Монтаж с винилитови проводници при температури, по-ниски от 15°C, не се допуска.

При транспортирането проводниците да не се поставят под тежести поради деформиране на изолацията.

Sanitized Copy Approved for Release 2010/05/06 : CIA-RDP80T00246A045900120001-9

Техн. редактор ИЛ. ПЕНКОВ

Коректор П. КЪНЧЕР

Печ. коли : 2,00

Пор. № И-308

Изд. коли : 1,66

Формат 1/16 59/84

Тираж : 1053

Държавна печатница „Г. Димитров“ — София

Sanitized Copy Approved for Release 2010/05/06 : CIA-RDP80T00246A045900120001-9

ПРИЛОЖЕНИЕ №. [ ]

МИНИСТЕРСТВО НА ТЕЖКАТА ПРОМИШЛЕНОСТ

ЕЛПРОМ

УПРАВЛЕНИЕ ЗА ЕЛЕКТРИЧЕСКА  
ПРОМИШЛЕНОСТ

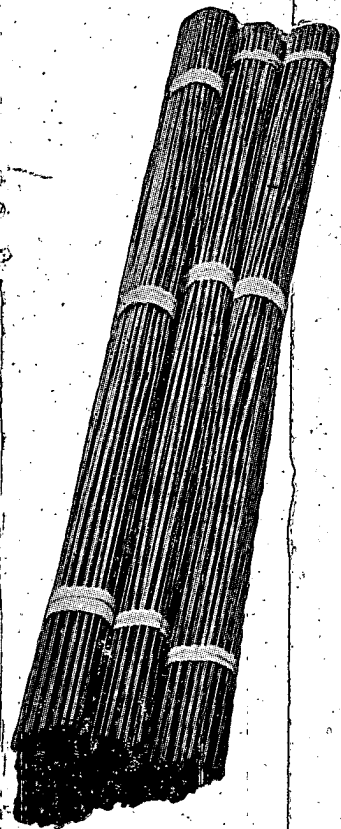

**ТРЪБИ  
ИЗОЛАЦИОННИ  
БЕРГМАНОВИ  
И ПРИНАДЛЕЖНОСТИ**

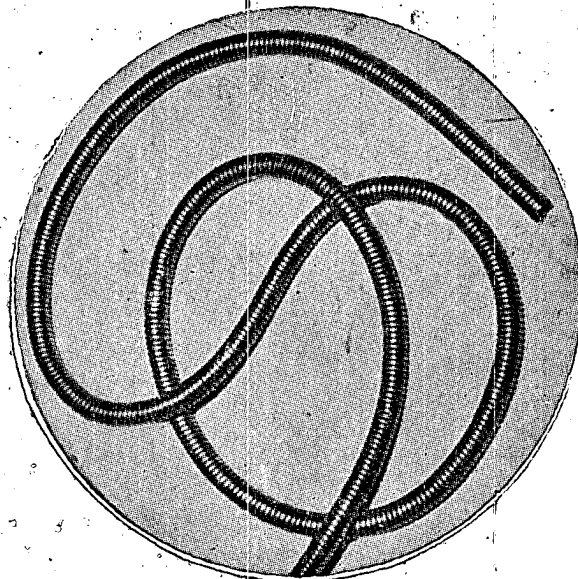

1957

МИНИСТЕРСТВО НА ТЕЖКАТА ПРОМИШЛЕНОСТ  
Управление „ЕЛПРОМ“

---

## ТРЪБИ

ИЗОЛАЦИОННИ ЗА ЕЛЕКТРИЧЕСКИ ИНСТАЛАЦИИ  
ТИП БЕРГМАНОВИ И ПРИНАДЛЕЖНОСТИ

СОФИЯ — 1957

ДЪРЖАВНО ИЗДАТЕЛСТВО „ФОРМУЛЯРИ И РЕГИСТРИ“



ТРЪБИ КНИЖНИ – ЧЕРНИ ГЛЕТИРАНИ  
БДС 2005–55.

Ø в м.м.	Номенкл. номер	Тегло на една връзка в кг	Метри във 1 връзка
9	90001	10	150
11	90002	12	150
13	90003	15	150
16	90004	19	150
23	90005	14	60
29	90006	16	60
36	90007	11.5	45



Фиг. 1

Технически данни

на книжните тръби — черни глетирани:

1. Изработват се от изолационен картон и се импрегнират в нехигроскопична смес.
2. Изолационното им съпротивление е 100 *мегаома/м.*
3. Издържат на нагряване до 55°C в продължение на 4 часа, без да променят изолационните си показатели.
4. За сгъването им при монтаж е необходимо да се нагреят постепенно до 35°C.
5. Изработват се с нормална дължина 3 метра.
6. Опаковат се на връзки в количества, показани в таблицата.
7. За износ връзките се обвиват в непромокаема хартия, привръзват се на 3 места с тел и се поставят в дървени кафези.

**ТРЪБИ ИЗОЛАЦИОННИ С ПОЛОВЕНА СТОМАНЕНА ОБВИВКА**  
**БДС 2005-55**

$\varnothing$ в мм	Номенк. номер	Тегло на една връзка в кг	Метри във връзка
11	90021	18	150
13	90022	23	150
16	90023	27	150
23	90024	16	60
29	90025	21	60
36	90026	25	45



Фиг. 2

**Технически показатели**

на изолационни тръби с половена стоманена обвивка:

1. Изработват се от изолационен картон и се импрегнират в нехигроскопична смес.
2. Металната им обвивка е от стоманена половена лента с оловен пласт 3 грама на квадратен дециметър.
3. Напълно корозиоустойчиви.
4. Изолационно съпротивление — 100 мегаома/м.
5. Издържат на нагряване до 70°C в продължение на 4 часа.
6. Металната обвивка на тръбите е съвършено гладка. Зашиването на обвивката се извършва механично с плътно прилягащ шев.
7. Тръбите са устойчиви на смачкване, като диаметърът не се изменя с повече от 10% при статично натоварване с товар 10 килограма в продължение на 5 минути при температура, не по-висока от +20°C.
8. Тръбите издържат на огъване 90°, без металната обвивка да се напуква и шевът да се разтваря.
9. Тръбите се изработват с номинална дължина 3 метра.

### Методи на изпитание

1. Изпитанието на огъване се прави с обикновени монтажни клещи за огъване, като тръбата се свива при температура, не по-ниска от  $+15^{\circ}\text{C}$  на ъгъл  $90^{\circ}$ , и при радиус, равен на 10 пъти номиналния диаметър на огъваемата тръба.

2. Изпитването на нагряване се извършва в термостат при температура  $70^{\circ}\text{C}$  върху тръба с дължина около 20 см.

3. Изпитването корозиоустойчивостта на оловния пласт се прави под стъклен калпак при свободен достъп на въздух. Под калпака се поставя добре почистен от мазнини образец от тръба с дължина 10 см и до него чашка с техническа солна киселина.

Образецът се държи под стъкления калпак в продължение на 3 часа, веднага след което се оставя още 3 часа във въздух с относителна влажност, не по-малка от 85%. Повърхността на изпитвания образец трябва да остане чиста, без петна, които показват, че е започнал процес на корозия.

### ОПАКОВКА

Опаковат се на връзки, като на всеки три метра тръба се поставя по една метална съединителна муфа.

За износ връзките се обвиват в непромокаема хартия и се поставят в дървени кафези. Всяка връзка носи етикет с обозначение на диаметъра на тръбите и количеството им в метри.

ТАБЛИЦА  
за броя на проводниците в тръбите и размера на тръбите за работа под мазилка

Напречно сечение на проводника в мм.	1 ПКИ	2 ПКИ	3 ПКИ	4 ПКИ
	Тръба Ø мм	Тръба Ø мм	Тръба Ø мм	Тръба Ø мм
1	11	11	13	16
1,5	11	13	16	16
2,5	13	16	23	23
4	13	23	23	23
6	13	23	23	23
10	16	29	29	29
16	23	29	29	29
25	23	36	36	—

Забележка. При къси отклонения могат да се употребяват следващия по-малък диаметър тръби.



**БЕРГМАНОВА РАЗКЛОНИТЕЛНА КУТИЯ КРЪГЛА (ЧЕРНА)**

*∅ 70 мм*

Номенкл. номер 90031

Изработват се от изолир-картон и мукава, дебелина на стената 2 мм, импрегнирани в нехигроскопична изолационна

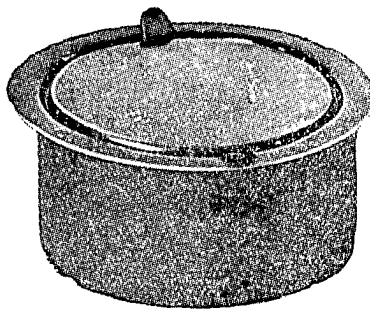

Фиг. 3

материя. Вътрешен диаметър 70 мм. Вътрешна височина 38 мм. По стените на кутията има 4 изпъкнали навън отпечатъци, разположени под 90° един от друг.

Кутиите служат за монтаж на електросталации в закрити помещения при постоянен или променлив ток с напрежение до 500 V. Всяка кутия е снабдена с метален капак, изолиран от вътрешната страна и се заплаща отделно.

**БЕРГМАНОВА РАЗКЛОНИТЕЛНА КУТИЯ КРЪГЛА (ОБЛЕЧЕНА)**

*∅ 70 мм*

Номенкл. номер 90032

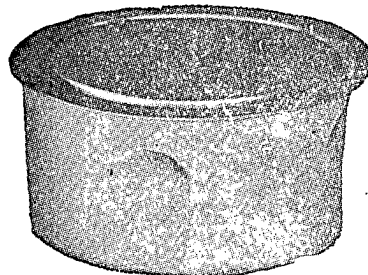

Фиг. 4

Бергмановата разклонителна кутия (кръгла) се изработва от стоманена пооловена ламарина 0.27 мм. Вътрешността на кутията е с книжна изолация, предварително импрегнирана в иеолационна смес. Изолационното съпротивление на кутията е 100 мегаома.

По стените на металната обвивка има 4 изпъкнали навън отпечатъци за прорязване на отвори, разположени на 90° един от друг. Всяка кутия е снабдена с метален капак, изолиран от вътрешната страна, който се заплаща отделно.

Вътрешният диаметър на кутията е 70 мм, а вътрешната височина при затворена капачка — 35 мм.

**БЕРГМАНОВА КОНЗОЛА (ЧЕРНА)**

∅ 60 мм

Номенкл. номер 90061

Бергманови конзоли (черни) се изработват от изолир-картон и мукава с дебелина на стената 2 мм. Вътрешен диаметър 60 мм. Вътрешна височина 38 мм с един отвор на стената ∅18 мм, импрегнирани в нехигроскопична изолационна смес.

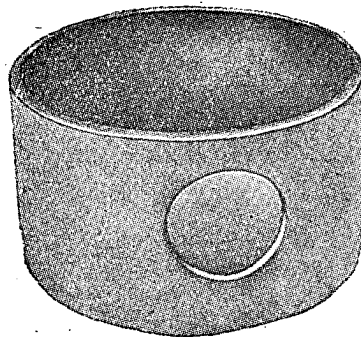

Фиг. 5

Бергмановите конзоли служат за монтаж на електроключове и контакти в закрити помещения при прав и променлив ток с напрежение до 500 в.

**БЕРГМАНОВА КОНЗОЛА (ОБЛЕЧЕНА)**

$\varnothing$  60 мм

Номенкл. номер 90062

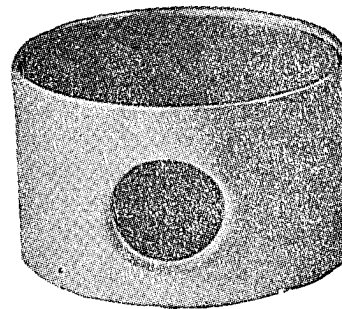

Фиг. 6

Бергмановата конзола се изработва от желязна пооловена ламарина с вътрешна книжна изолация, предварително импрегнирана в изолационна смес. Конзолата има следните размери: вътрешен диаметър 60 мм, вътрешна височина 38 мм с един отвор на металната стена с  $\varnothing$  18 мм. Бергмановата конзола служи за монтаж на електрически ключове и контакти.

**БЕРГМАНОВИ РАЗКЛОНИТЕЛНИ КУТИИ КВАДРАТНИ**

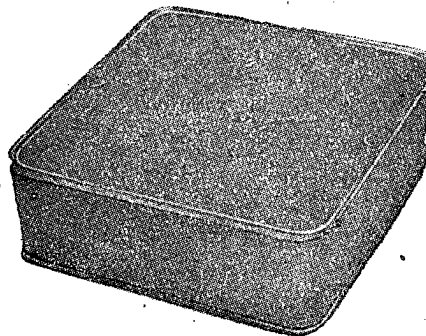

Фиг. 7

Номенкл. №	Размери мм
90051	80×80
90052	100×100
90053	150×150

Бергмановите разклонителни кутии (квадратни) се изработват от желязна ламарина с пооловен пласт 3 грама на квадратен дециметър.

Кутиите са с книжна изолация, дебела 2 мм

предварително импрегнирана в изолационна смес.  
Изолационното им съпротивление е 100 мегаома.

**БЕРГМАНОВИ СКОБИ**

**Еднораменни**

Номенк. №	Размер на скобите	Светъл отвор на скобата мм. еднораменни
90061	11	16
90062	13	18
90063	16	21
90064	23	28.5
90065	29	36
90066	36	42

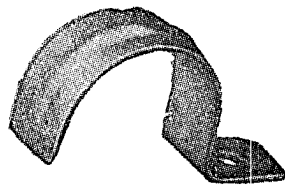

Фиг. 8

**Двухраменни**

90067	11	16
90068	13	18
90069	16	21
90070	23	28.5
90071	29	36
90071a	36	42

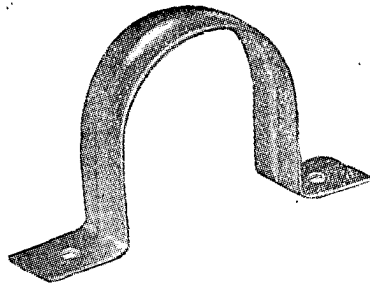

Фиг. 9

Изработват се от поцинкована ламарина. Напълно устойчиви на огъване. Опаковат се в мукавени кутии.

**БЕРГМАНОВИ ДЪГИ С МУФИ**

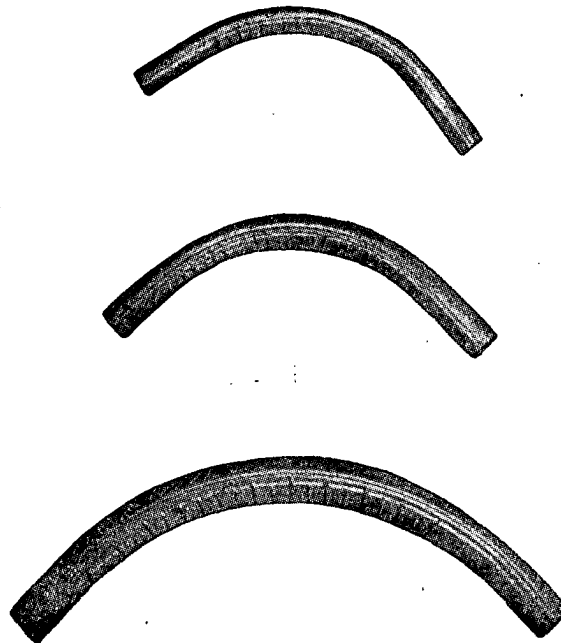

Фиг. 10

Вътрешен диаметър на тръбите мм	11 мм	13 мм	16 мм	23 мм	29 мм	36 мм
Радиус на закръгляване мм	120	120	140	150	180	240

**ЛУЛИ И АЙНФЮРУНГИ**

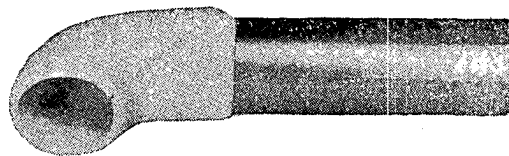

Фиг. 11

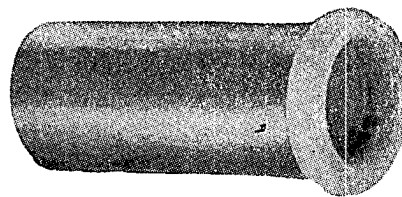

Фиг. 12

Външен диаметър на тръбите	11 мм	13 мм	16 мм	23 мм	29 мм	36 мм
Лули	11	13	16	23	29	36
Айнфюрунги	11	13	16	23	29	36

1. Дъгите се изработват от бергманови тръби с пооловена обвивка и отговарят на техническите условия на същите.
2. Бергмановите лули и айнфюрунги се изработват от порцеланова част и муфа от пооловен чамбер, споени със специално лепило. Лулите и айнфюрунгите служат за електроинсталации на открити или закрити помещения при постоянен или променлив ток с честота 50 херца и напрежение до 500 в.

#### БЕРГМАНОВИ КОЛЕНА

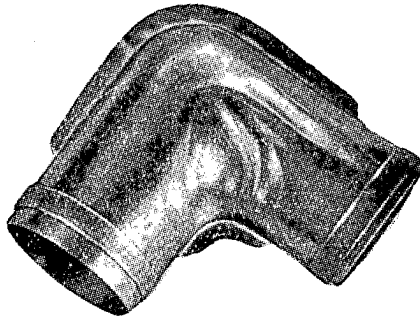

Фиг. 13

Бергмановите колена се изработват от желязна ламарина чрез пресоване от две половинки които са свързани в крайщата с два пръстена без изолация.

Вътрешен диаметър на тръбите в мм	11	13	16	23	29	36
Вътрешен диаметър на колената в мм	16	18	21	28.5	36	42

**Ш Л А У Х И**  
(Огъваеми маркучи)

Наименование	Външен диаметър	Външен диаметър
Шлаух	7 мм.	10 мм.
	9	”
	13	16 ”
	16 ”	18 ”
	”	21 ”
	23 ”	26 ”

Изработват се от месингова лента 0,27 до 0,30 мм. диаметър, поодовен чембер от 0,27 до 0,30 мм.

Според желание на клиента, може да се изработи с дължина 1 метър, максимална 10 метра

**ПЕЧАТНИ ГРЕШКИ**

Номенклатурните номера на страница 9 да се четат последователно както следва:

- |        |        |
|--------|--------|
| 9—0121 | 9—0127 |
| 9—0122 | 9—0128 |
| 9—0123 | 9—0129 |
| 9—0124 | 9—0130 |
| 9—0125 | 9—0131 |
| 9—0126 | 9—0132 |





ТАСНМЕНТ № 11  
МИНИСТЕРСТВО НА ЕЛЕКТРИФИКАЦИЯТА

ЕЛПРОМ

УПРАВЛЕНИЕ ЗА ЕЛЕКТРИЧЕСКА ПРОМИШЛЕНОСТ  
бул. Сталин 25 — София

**ЕЛЕКТРО  
ИЗМЕРИТЕЛНИ  
УРЕДИ**

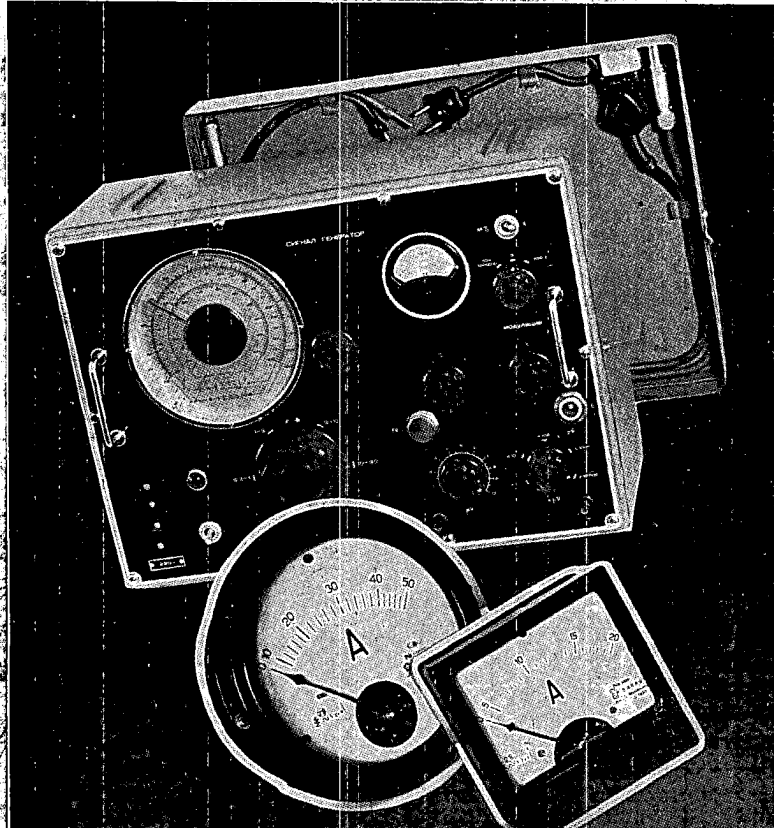

1955



МИНИСТЕРСТВО НА ЕЛЕКТРИФИКАЦИЯТА  
ЕЛПРОМ

УПРАВЛЕНИЕ ЗА ЕЛЕКТРИЧЕСКА ПРОМИШЛЕНОСТ  
Бул. Сталин 25 — София

Тел. 7-41-51

Телеграфен адрес : Елпром София

# ЕЛЕКТРОИЗМЕРИТЕЛНИ УРЕДИ

ДЪРЖАВНО ИЗДАТЕЛСТВО „НАУКА И ИЗКУСТВО“  
София — 1955

Sanitized Copy Approved for Release 2010/05/06 : CIA-RDP80T00246A045900120001-9

ИЗМЕРИТЕЛНИ УРЕДИ  
ЗА ЕЛЕКТРИЧЕСКИ МРЕЖИ  
НИСКО НАПРЕЖЕНИЕ

Sanitized Copy Approved for Release 2010/05/06 : CIA-RDP80T00246A045900120001-9

## АМПЕРМЕТРИ ЕЛЕКТРОМАГНИТНИ

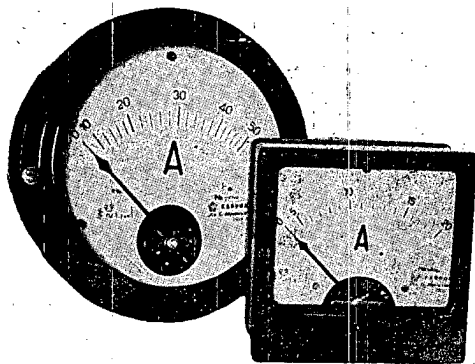

### ПРИЛОЖЕНИЕ

За отчитане на стойности на променливия ток непосредствено или чрез токов измерителен трансформатор. Подходящи за монтаж върху табло.

### ОПИСАНИЕ

Електромагнитна измерителна система (меко желязо) в две конструктивни форми — кръгла в металическа кутия и квадратна в бакелитова кутия.

### ТЕХНИЧЕСКИ ДАННИ

Обхвати	непосредствено включване: 5, 10, 20, 50, 75, 100 и 150 A включване чрез токов трансформатор — вторична 5 A
Точност на отчитане	клас 2,5
Тегло на подвижната система	кръгли — 2,75 г квадратни — 2,50 г
Лагеруване	изкуствен камък (сапфир)
Ъгъл на отклонение на стрелката по скалата	около 90°
Въртящ момент при 90° отклонение	0,180 ÷ 0,230 г/см
Собствена консумация	кръгли — 3 ÷ 3,5 W квадратни — 2 ÷ 3,5 W
Затихване	въздушно — 4 сек.
Дължина на стрелката	кръгли — 80 мм квадратни — 68 мм
Размери	кръгли 200/176 x 79/60 мм квадратни 144/136 x 83/77 мм
Тегло	кръгли около 1300 г. квадратни около 1 кг

## ВОЛТМЕТРИ ЕЛЕКТРОМАГНИТНИ

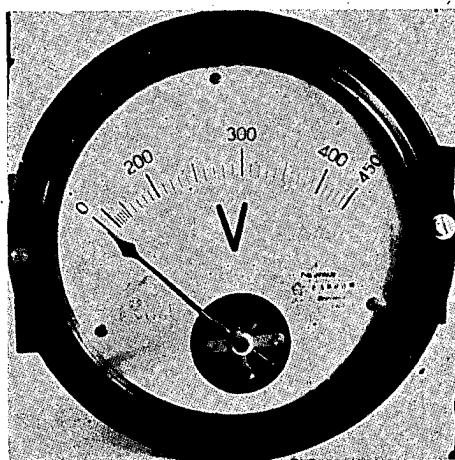

### ПРИЛОЖЕНИЕ

За отчитане на стойности на променливо напрежение непосредствено или чрез измерителен трансформатор за напрежение.

### ОПИСАНИЕ

Електромагнитна измерителна система (меко желязо) в две конструктивни форми: кръгла в металическа кутия и квадратна в бакелитова кутия.

### ТЕХНИЧЕСКИ ДАННИ

Измерителни обхвати

*30*  
при непосредствено включване 50, 100, 150, 250 (450), 500 и 600 V.  
при отчитане чрез измерителен трансформатор за напрежение  $\times /100$  V клас 2,5

Точност на отчитане  
Тегло на подвижната система

кръгли — 2,75 г  
квадратни — 2,50 г  
изкуствен камък (сапфир)

Лагеруване  
Ъгъл на отклонение на стрелката по скалата  
Въртящ момент при 90° отклонение  
Собствена консумация

90°  
0,180, 0,230 г/см  
кръгли — 6÷9 W  
квадратни — 6÷9 W

Затихване	<del>издуване</del> — 4 сек.
Дължина на стрелката	кръгли — 80 мм квадратни — 68 мм
Размери	кръгли — 200/175 x 99/80 мм квадратни — 144/136 x 105/77 мм
Тегло	кръгли — 1,5 кг квадратни — 1,2 кг

**ЕДНОФАЗЕН ИНДУКЦИОНЕН ЕЛЕКТРОМЕР  
ТИП ЕА 1—2**

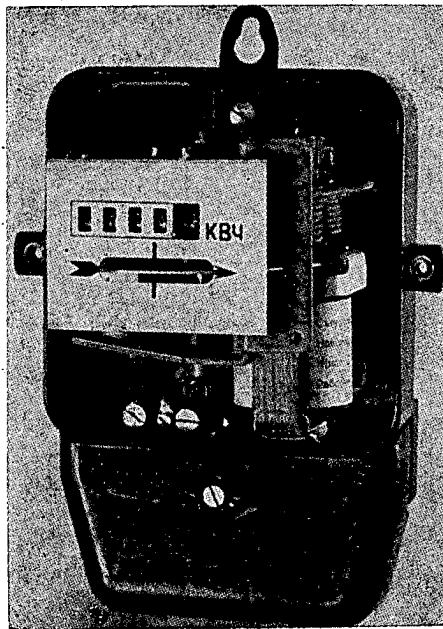

**ПРИЛОЖЕНИЕ**

За отчитане на консумираната електрическа енергия от абонати на променлив ток — 50 Hz

**ОПИСАНИЕ**

Индукционна измерителна система, монтирана върху бакелитова основа, защитена с бакелитов капак с прозорче за отчитане. Съединителните клеми прикрити с бакелитова удължена капачка. Броителен механизъм, позволяващ петозначно отчитане.

**ТЕХНИЧЕСКИ ДАННИ**

Обхвати 127, 150 и 220 V напрежение и  
5, 10, 15 и 20 A

Точност на отчитане	клас 2,5
Тегло на подвижната система	24 г
Въртящ момент при номинален товар	4 г/см
Собствена консумация на напрежителната система	0,7÷0,9 W при 220 V
Собствена консумация на токовата система	0,5 W при номинален товар
Размери	196 x 144 x 118 мм
Тегло	около 1,5 кг



**ТРИФАЗЕН ТРИПРОВОДНИКОВ ЕЛЕКТРОМЕР  
ТИП ЕАЗ—2, ЕРЗ—2**

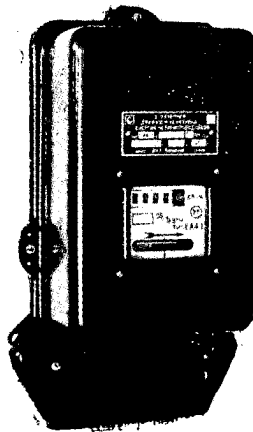

**ПРИЛОЖЕНИЕ**

За отчитане на консумираната активна или реактивна енергия в трифазна мрежа без нулев проводник. Подходящ както за непосредствено включване, така и за включване чрез измерителни трансформатори за ток и за ток и напрежение като универсален.

**ОПИСАНИЕ**

Две индукционни измерителни системи, монтирани върху метална основа, защитени с бакелитов капак с прозорче за отчитане. Съединителните клеми прикрити с метална капачка. Ролков бройтелен механизъм, позволяващ петозначно отчитане.

**ТЕХНИЧЕСКИ ДАННИ**

Обхвати	3 x 110; 3 x 220; 3 x 380 V при 5, 10, 15 и 20 A
Точност на отчитане	клас 2 и 2,5
Тегло на подвижната система	60 г
Въртящ момент при номинален товар	около 4÷4,5 г/см за всяка система
Собствена консумация на напрежителната система	0,6÷0,9 W при 380 V за всяка система
Собствена консумация на токовата система	около 0,5 W при номинален ток за всяка система
Размери	313 x 178 x 128 мм
Тегло	около 3,5 кг

## ТРИФАЗЕН ЧЕТИРИПРОВОДНИКОВ ЕЛЕКТРОМЕР ТИП ЕА 4—1

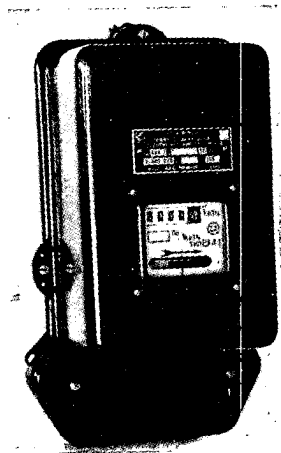

### ПРИЛОЖЕНИЕ

За отчитане на консумираната активна енергия в трифазни мрежи с нулев проводник. Предназначен за непосредствено включване към мрежата. Подходящ за трифазни консуматори с мощности до 6,5 (малки мотори).

### ОПИСАНИЕ

Три индукционни измерителни системи, монтирани върху метална основа, защитени с бакелитов капак с прозорче за отчитане. Съединителните клеми прикрити с метална капачка. Ролков бройтелен механизъм, позволяващ петозначно отчитане.

### ТЕХНИЧЕСКИ ДАННИ

Обхвати	380/220 V при 5, 10, 15 и 20 A
Точност на отчитане	клас 2,5
Тегло на подвижната система	60 г
Въртящ момент при номинален товар	около 3 г/см за всяка система
Собствена консумация на напрежителната система	0,6÷0,9 W при 220 V за всяка система
Собствена консумация на токовата система	около 0,5 W при номинален ток за всяка система
Размери	313 x 178 x 128 мм
Тегло	около 3,5 кг

Sanitized Copy Approved for Release 2010/05/06 : CIA-RDP80T00246A045900120001-9

ЕЛЕКТРОНИ  
ИЗМЕРИТЕЛНИ  
УРЕДИ

Sanitized Copy Approved for Release 2010/05/06 : CIA-RDP80T00246A045900120001-9

## НИСКОЧЕСТОТЕН ЛАМПОВ ВОЛТМЕТЪР ТИП ЛВ2

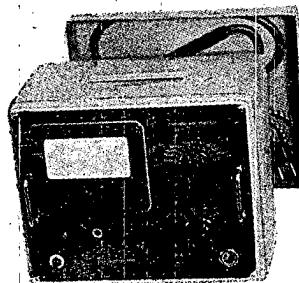

### ПРИЛОЖЕНИЕ

Ламповият волтметър тип ЛВ2 е предназначен за измерване на променливи напрежения с честоти от звуковия обхват. Особено удобен е при измерване върху нискочестотни усилватели, радиоприемници, електроакустична апаратура, както и при редица измервания в телефонната техника.

### ОПИСАНИЕ

Основната част на уреда представлява линеен двустъпаден усилвател за променливи напрежения с дълбока отрицателна обратна връзка. Измерваното напрежение се подава във входа на усилвателя през десетостъпален честотно компенсирани високоомен делител. Изходът на усилвателя е свързан с измерителната верига на детектора и стрелковата система. Предвидено е специално устройство за калибриране на уреда посредством изменение дълбочината на обратната връзка в усилвателя. Конструктивно уредът е оформен в метална правоъгълна кутия с удобна дръжка и капак за безопасно пренасяне. В капака е предвидено място за прикрепване на мрежовия шнур и специалния заслонен кабел с удобен накрайчник, който улеснява използването на уреда.

### ПРЕИМУЩЕСТВА

Голяма чувствителност. Стабилност на показанията. Бързо и лесно калибриране без необходимост от спомагателна апаратура. Осветена скала с тънка ножовидна оцветена стрелка. Специална скала за директно отчитане нивото в децибели.

**ТЕХНИЧЕСКИ ДАННИ**

Измеряеми напрежения	0,5 mV ÷ 300 V
Обхвати	10, 30, 100, 300 mV, 1, 3, 10, 30, 100 и 300 V
Точност при 100%	± 3 %
Честотен обхват	20 ÷ 20 000 Hz
Неравномерност на честотната характеристика	± 0,3 db
Входящо съпротивление	0,9 мΩ
Стабилност при 5% колебание в захранващата мрежа	1 %
Напрежение на захранващата мрежа	110, 127, 150, 220 V, 50 Hz
Консумирана мощност от мрежата	около 20 W
Капацитет на входящия кабел	около 30 pF
Електронни лампи	6Ж7, 6П2, 6Ц5

Наименование	Тип	Размери (с капак) мм	Тегло около кг	Цена
Нискочестотен лампов волтметър Принадлежности Входящ кабел Мрежов шнур	ЛВ2	275 x 230 x 220	9	

## ВИСОКОЧЕСТОТЕН СИГНАЛ-ГЕНЕРАТОР ТИП СГ2

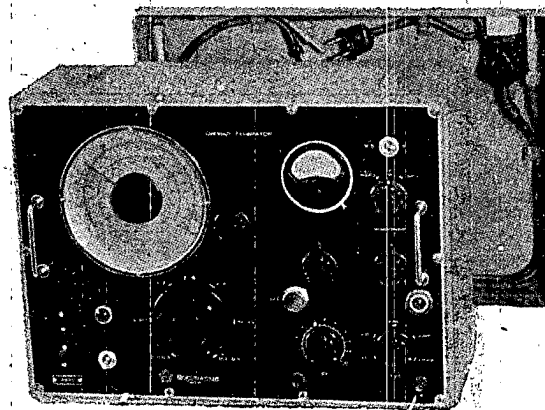

### ПРИЛОЖЕНИЕ

Сигнал-генераторът СГ2 е предназначен за произвеждане на високочестотни синусоидални напрежения в честотния обхват 100 kHz—30 MHz. Това напрежение може да бъде модулирано както от вграден тон-генератор с 400 Hz, така и от външен източник на нискочестотни напрежения с честоти 50—10 000 Hz. Необходим е при настройка, измерване, проверка и ремонт на радиоприемници и високочестотни усилватели, както и във всички случаи, когато е необходим източник на напрежение за радиочестоти.

### ОПИСАНИЕ

Сигнал-генераторът СГ2 се състои от следните стъпала: осцилатор, тон-генератор, модулационно стъпало, измерител на изхода, атенюатор и захранване.

Осцилаторът съдържа линеен по честота променлив кондензатор. Произвежданите честоти са разделени в 6 обхвата, един от които, силно разлат — за междинните честоти от 400—500 Hz. Настройката на желаната честота се извършва с помощта на удобна и прегледна линейна скала. Регулирането на изходящото в. ч. напрежение се извършва чрез регулиране постоянно захранващо напрежение на осцилаторната лампа. Тон-генераторът служи за модулиране в. ч. сигнал. Произвежданата от него честота 400 Hz е изведена навън и може да се използва за проверка на нискочестотната част на радиоприемници и др. Модулацията се извършва едновременно в две решетки на модулационната лампа, с което се постига

линейност и при твърде голяма дълбочина на модулацията. Измерителят на изхода е лампов и позволява контролата както на изходящото в. ч. напрежение, така и на дълбочината на модулацията. Атенюаторът представлява съчетание от плавен и стъпален регулатор и позволява удобно и точно нагласяване на желаното изходящо напрежение. Конструктивно уредът е оформен в метална правоъгълна кутия с дръжка и капак за безопасно пренасяне. В капака е предвидено специално място за прикрепване на мрежовия шнур и заслонения изходящ кабел.

#### ПРЕИМУЩЕСТВА

Точност и стабилност на честотата. Удобна и линейна скала. Разлат междинен обхват. Регулируема дълбочина на модулацията. Измерител на изхода и модулацията Калибриран нискоомен изход. Външна модулация и регулируем изход на ниска честота.

#### ТЕХНИЧЕСКИ ДАННИ

Честотен обхват	0,1÷30 MHz в 5 обхвата 400÷500 kHz — разлат обхват
Точност на честотата	400÷500 kHz — 0,25 % 0,1÷10 MHz ± 1 % 10÷30 MHz ± 2 %
Изходящо в. ч. напрежение	а) 1 V постоянно б) 1 $\mu$ V—1 mV плавно и стъпално регулируемо
Точност на изходящото напрежение	± 20 % до 10 MHz ± 30 % над 10 MHz
Изходящо съпротивление изход атенюатор	10 $\Omega$ , 50 $\Omega$
изход 1 V	500 $\Omega$
Модулация	от 0 до 80 % плавно регулируема
Точност на модулацията	± 10 %
Вътрешна модулация	400 Hz ± 5 %
Вход ниска честота (за външна модулация)	
честота	50÷10 000 Hz ± 2db
вх. съпротивление	5000 $\Omega$
Необходимо напрежение	ок. 2,5 V за 30 % модулация
Изход ниска честота	
честота	400 Hz ± 5 %
напрежение	0÷15 V, плавно регулируемо
изх. съпротивление	2500 $\Omega$
Напрежение на захранващата мрежа	110/127/150/220 V 50 Hz
Консумирана мощност от мрежата	ок. 45 W
Електронни лампи	2 x 6Ж4 (6AC7), 6С5, 6Х6, 6Н8, 6Ц5 (6Х5), СГ4

Наименование	Тип	Размеры (с капак) мм	Тегло около кг	Цена
<del>Висококачествен</del> <i>Централ</i> сигнал- генератор Принадлежности Исходящ кабел Мрежов шнур	СГ2	430 x 320 x 230	20	



## РС ГЕНЕРАТОР ТИП ТГ2



### ПРИЛОЖЕНИЕ:

Тон-генераторът ТГ2 е предназначен за произвеждане на нискочестотни синусоидални напрежения в звуковия честотен обхват от 20 до 20 000 Hz. Необходим е при различните видове измервания върху нискочестотни усилвателни уредби, електроакустична апаратура, радиоприемници, телефонни съоръжения, за захранване на измерителни системи и др. Поради високите си технически показатели даденият тип е особено пригоден за лабораторна работа.

### ОПИСАНИЕ

Тон-генераторът ТГ2 се състои от следните групи: генератор, усилвател, атенюатор, измерител на изхода и захранване. Генераторът е двустъпален с РС селективен четириполюсник. Променливият елемент е двоен потенциометър със специална конструкция. Амплитудата на генерираните трептения се стабилизира с помощта на термистор. Усилвателят е също двустъпален и обхванат от дълбока отрицателна обратна връзка. Атенюаторът е с 4 степени и причинява затихване до 60 Hz. Изходящото напрежение на усилвателя се измерва непрекъснато от измерителя на изхода. Калибрирането на изходящото напрежение може да се извършва с помощта на специален потенциометър, недостъпен от вън. Конструктивно уредът е оформен в метална правоъгълна кутия с дръжки и капак за безопасно пренасяне. В капака е предвидено място за прикрепване на мрежовия шнур.

**ПРЕИМУЩЕСТВА**

Стабилност на честотата. Прекрасна форма на трептенията. Удобна логаритмична скала. Точност и стабилност на амплитудата. Нискоомни изходи. Ниско ниво на паразитните напрежения.

**ТЕХНИЧЕСКИ ДАННИ**

Честотен обхват	20÷20 000 Hz в три подобхвата
Точност на честотата	±2%±1 Hz
Изходяща мощност	1 W
Коефициент на нелинейни изкривяван.	≤ 0,5 % за честоти над 50 Hz ≤ 2 % за честоти 20÷50 Hz
Изходящо напрежение	1 mV до 25 V
Точност на изходящото напрежение	± 3 % от крайното деление при 1000 Hz
Неравномерност на честотната характеристика	± 0,5 db
Изходи	
а) директен изход 600 Ω напрежение изх. съпротивление	симетричен и несиметричен 1÷25 V плавно регулируемо 100 Ω
б) директен изход 150 Ω напрежение изх. съпротивление	симетричен и несиметричен 1÷12,5 V главно регулируемо 25 Ω
в) Изход през атенюатор напрежение изход. съпротивление	несиметричен 1 V до 25 V стъпално и плавно регулируемо 600 Ω
Ниво на собствените шумове и брумове	по-малко от 60 db
Напрежение за захранващата мрежа	110/127/150/220 V 50 Hz
Консумирана мощност от мрежата	80 W
Електронни лампи	2 x EG 22; 2 x EB21; 5Ц 4; СГ 4

Наименование	Тип	Размери (с капак) мм	Тегло ок. кг	Цена
Тон-генератор Принадлежности Мрежов шнур	ТГ 2	430 x 320 x 230	18	

---

Sanitized Copy Approved for Release 2010/05/06 : CIA-RDP80T00246A045900120001-9

Художник на корицата: *П. Вълканов*  
Техн. редактор: *М. Топашка* Коректор: *Й. Д. Ничев*  
Дедена за набор на 28. XI. 1955 г. Подписана за печат на 22. I. 1956 г.  
Печатни коли 1·38 Издателски коли 1·14  
Формат 59|84|16 Тираж 1065 Издат. № 6552/VI 2

---

Печатница „Георги Димитров“ — София

Sanitized Copy Approved for Release 2010/05/06 : CIA-RDP80T00246A045900120001-9

Sanitized Copy Approved for Release 2010/05/06 : CIA-RDP80T00246A045900120001-9

**1·05 лв.**  
**Цена 1955 год.**

Sanitized Copy Approved for Release 2010/05/06 : CIA-RDP80T00246A045900120001-9

ATTACHMENT NO.

25X1



## ПОРТАТИВЕН РАДИОПРИЕМНИК „ТУРИСТ“

Портативният радиоприемник „Т у р и с т“ е оформен в малко куфарче от пластмаса. Със своята елегантна външност, малки размери, голяма селективност, чувствителност, мощност и приятен тон, може да задоволи и най-изтънчения вкус.

„Т У Р И С Т“ е наистина един идеален другар за плажа, планината, стадиона и при домашна обстановка.

### ТЕХНИЧЕСКИ ДАННИ:

4 лампов суперхетеродин, 6 кръга, за батерия и мрежа, 3 вълнови обхвати, с феритна антена, елиптичен високоговорител, клавишно превключване на вълновите обхвати, лесно обслужване и качествено приемане.

къси вълни I	52— 30 м
къси вълни II	26— 16.5 м
средни вълни	580— 185 м
лампи:	DK96, DAF96, DL96 и DF96.
изходяща мощ	около 100 мвт.

### з а х р а н в а н е:

от батерия	1,5 в (2 вч), 90 в (галетна)
от мрежа	150 в и 220 в

### к о н с у м и р а н а м о щ н о с т:

от батерии	1 вт
от мрежа	4,5 вт
размери	278 × 208 × 115 мм
тегло	(с батерии) около 4 кг.

**Elprom**  
RADIO

*Boukoun*

Radio-phono de grande classe, d'une conception confortable et élégante \* Fidélité musicale, volume sonore étendu, ébénisterie en bois précieux à incrustations métalliques — le tout pour satisfaire les goûts les plus exigeants \* Le meilleur réproducteur de vos enregistrements — microsillon et normal.

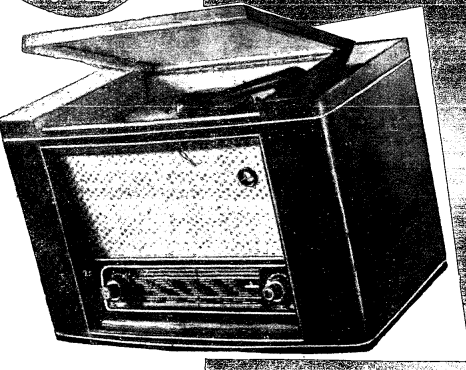

**Pioner**

Notre plus petit récepteur de la série en deux modèles — pour piles et pour secteur.

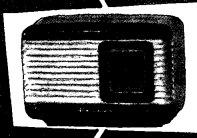

**Botav**

Récepteur de type standard \* De grande qualité et de bon marché.

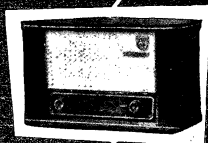

**Rodina**

Excellent récepteur de luxe \* fidélité musicale \* Aspect élégant.

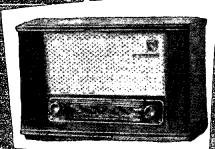

**Balkas**

Radio-phono de grande classe \* Veritable orchestre dans votre appartement.

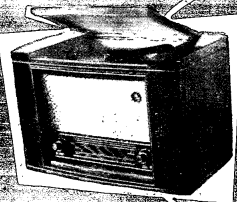

MADE IN HUNGARY

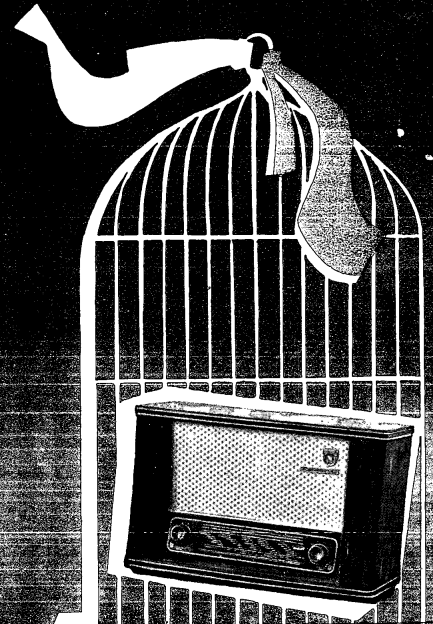

**Elprom**  
RADIO



## Pioneer

Élégant récepteur de petites dimensions, au ton agréable et d'un prix le mettant à la portée de tous.

Superhétérodyne \* 6 circuits \* 4 lampes — 7 fonctions \* Ondes courtes et ondes moyennes \* Haut-parleur à aimant permanent d'un diamètre de 13 cm \* Coffret élégant de bakélite.

Exécuté en deux modèles.

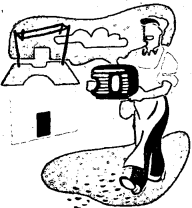

\*Premier modèle: Alimentation par secteur CA—CC; à tensions 110 et 220 volts. \* Lampes: UCH 21; UCH 21; UBL 21 et UY1 \* Dimensions: 31 x 21 x 15 cm \* Consommation: 45 watts \* Poids: env. 4 kg

\*Second modèle: alimentation par piles sèches à tension 1,4 et 90 volts \* On peut se servir de tous les types de batteries qui se trouvent au marché international, les batteries se trouvant à l'extérieur de l'appareil \* Lampes: 1R5T; 1T4T; 1S5T et 3S4T \* Dimensions 31x21 x 15 cm \* Consommation: 1,5 watts \* Poids env. 4 kg.

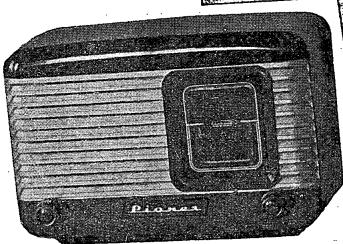

## Rotary

Récepteur de luxe, muni d'un oeil magique \* L'ébénisterie en bois précieux de très belle conception, avec incrustations et décors métalliques ajoute à chaque habitation un élégant décor \* Haute qualité \* Un haut-parleur à aimant permanent d'un diamètre de 18 cm donne au récepteur une tonalité chaude et agréable \* Réglage de tonalité en trois positions.



Superhétérodyne \* 6 circuits \* 6 lampes—ECH 81; EF 85; EABC 80; EL 84; EM 4 et EZ 80 — 7 fonctions \* Ondes courtes, ondes moyennes et ondes longues \* Pour alternatif de 110; 127; 150 et 220 volts \* consommation 40 watts \* Dimensions de l'appareil 50 x 31 x 22 cm \* Poids env. 9 kg.

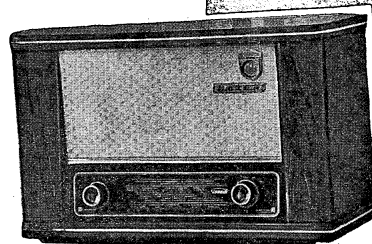

## Rodina

Récepteur de luxe de grande classe à audition parfaite \* Meuble magnifique pour votre appartement, vous garantissant une haute fidélité musicale \* Ondes courtes étalées \* Sélectivité variable combinée avec réglage de tonalité en 4 positions.



Superhétérodyne \* 6 circuits \* 6 lampes—ECH 81; EF 85; EBF 80; EL 84; EM 4 et EZ 80 — 7 fonctions \* 3 ondes courtes étalées \* Ondes moyennes \* Ondes longues \* Un haut-parleur à aimant permanent d'une membrane de 22 cm, donne au récepteur une tonalité chaude d'une grande étendue \* Pour alternatif de 110; 127; 150 et 220 volts \* Consommation 45 watts \* Dimensions de l'appareil 60 x 39 x 29 cm \* Poids env. 15 kg.

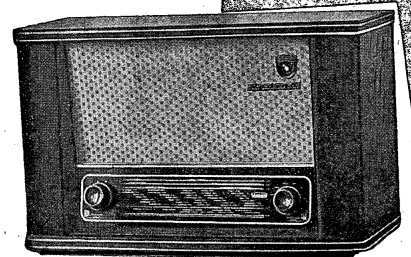





### РАДИОПРИЕМНИК „О Р Ф Е И“

Комбиниран радиоприемник за АМ и ЧМ с четири вълнови обхвати. Поместен е в красива дървена кутия. Има 6 настроени кръга за АМ и 9 за ЧМ. Вълновете обхвати се превключват посредством клавиши. Притежава: регулатори за силата и за тона, индикатор на настройка, вградена феритна антена с изменяема насоченост на приемане, електродинамичен високоговорител с постоянен магнит с диаметър 180 мм, изводи за втори високоговорител, магнетофон и грамофон.

#### ТЕХНИЧЕСКИ ДАННИ:

##### Вълнови обхвати:

ултра-къси вълни	64,5 — 73 мгц
къси вълни	5,8 — 18 мгц
средни вълни	520 — 1620 кхц
дълги вълни	145 — 350 кхц
Захранване от мрежа	110, 127, 150 и 220 в
Консумирана мощност	55 вт.
Радио-лампи	ЕСС 85, ЕСН 81, ЕФ 89, ЕАВС 80, ЕЛ 84, ЕМ 80 и ЕЗ 80.
Средна чувствителност	при 50 мвт мощност:
УКВ	20 мкв
къси	30 мкв
средни	20 мкв
дълги	20 мкв
Чувствителност	на „вход грамофон“ — 100 мв
Избирателност	при разстройка 20 кхц отслабване на сигнала 26 дб.
Исходяща мощност	при клирфактор под 10 <sup>0</sup> / <sub>0</sub> — 2 вт
Размери	550 × 355 × 270 мм
Тегло	около 10 кг.

[REDACTED]

# TELEPHONIE

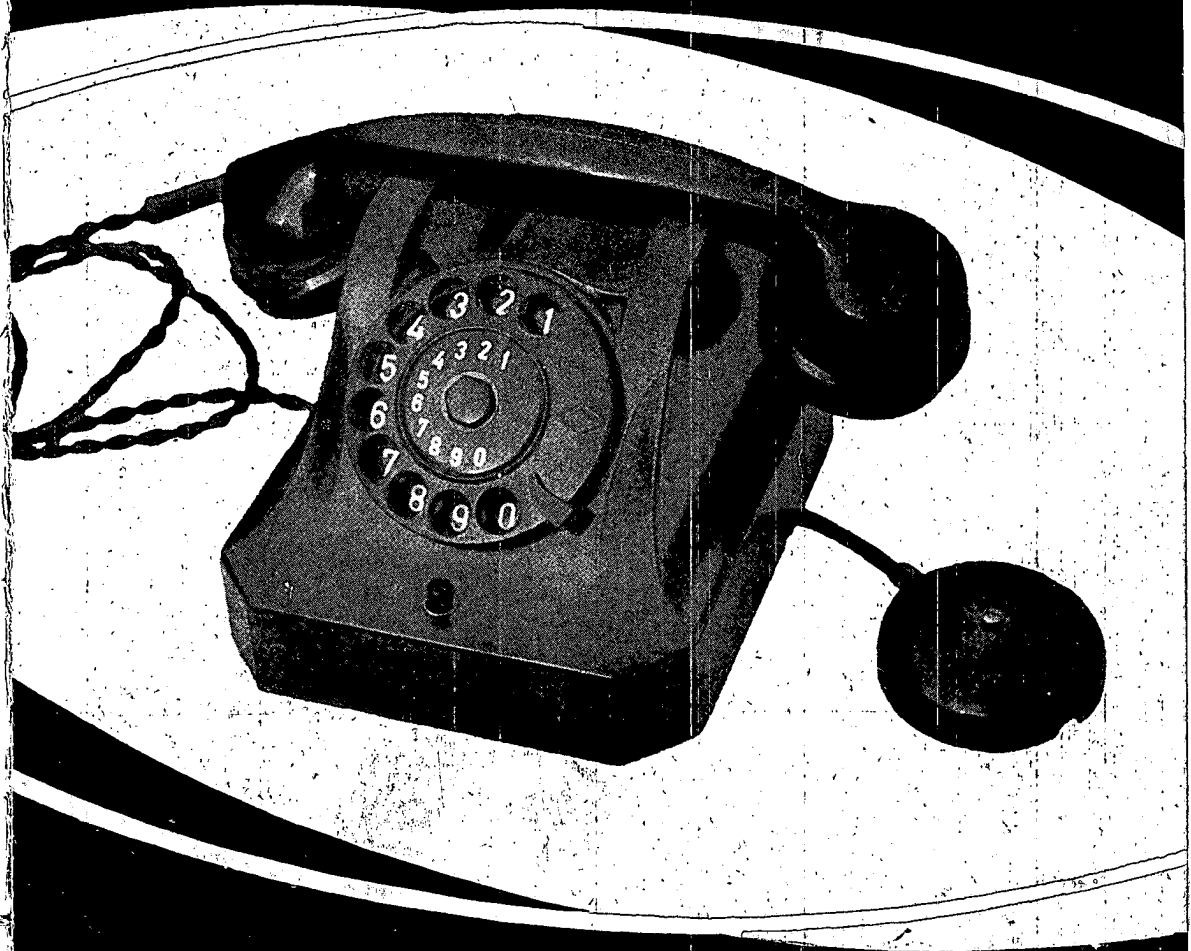

**METALIMPORT**



**TELEPHONIE**

APPAREIL TELEPHONIQUE AUTOMATIQUE





**Domaine d'utilisation :**

L'appareil téléphonique automatique de bureau est destiné à être utilisé dans les circuits de centrales téléphoniques automatiques.

**Description :**

L'appareil est construit suivant un schéma et un dispositif réduisant l'effet de la voix de l'utilisateur. Le microphone et l'écouteur sont du type à capsule. Les aimants de l'écouteur sont en alliage spécial Al-Ni. La sonnerie d'appel est polarisée à aimant permanent en alliage Al-Ni. La sélection s'effectue au moyen d'un cadran d'appel circulaire, monté sur la partie frontale de l'appareil. L'appareil est muni d'un bouton pour le contre-appel. Il est d'une forme élégante et exécuté en bakélite noire.

**Caractéristiques techniques :**

Résistance du capsule de microphone	100 à 400 ohms
Fading à l'émission	max. 0,7 Np
Résistance du capsule de l'écouteur	2×25 à 2×75 ohms
Fading à la réception	max. 0,5 Np
Sensibilité de la sonnerie	à 10 mA, 15 à 50 Hz
	au-dessus de 60 fonds
Vitesse des impulsions du cadran d'appel	10 ± 1 impuls./seconde
Rapport d'impulsion (ouverture par rapport à la coupure du contact)	1,6 : 1 avec des écarts admissibles 1,3 : 1 à 1,9 : 1
Source d'alimentation	de la centrale automatique à tension 24 à 60 volts
Dimensions	245×185×130 mm
Poids	environ 2,1 kg



**APPAREIL TELEPHONIQUE MБ (batterie locale)**

**Domaine d'utilisation:**

L'appareil téléphonique MБ est destiné à être utilisé dans les circuits de centrales téléphoniques à main du type à batterie locale.

**Description :**

L'appareil est construit suivant un schéma et un dispositif réduisant l'effet de la voix de l'utilisateur. Le microphone et l'écouteur sont du type à capsule. Les aimants de l'écouteur sont en alliage de haute qualité. L'inducteur dont les aimants sont en alliage Al-Ni est encastré. L'appel est assuré par une sonnerie polarisée à aimant en alliage Al-Ni. L'appareil est d'une forme élégante et exécuté en bakélite noire.

**Caractéristiques techniques :**

Résistance du capsule de microphone	20 à 60 ohms
Fading à l'émission	max. 0,7 Np
Résistance du capsule de l'écouteur	2 × 100 à 2 × 150 ohms
Fading à la réception	max. 0,5 Np
Tension de l'inducteur	70 à 100 volts
Puissance de l'inducteur	plus de 1,5 W
Sensibilité de la sonnerie	à 10 mA, 15 à 50 Hz
	au-dessus de 60 fonds
Source d'alimentation	batterie 1,5 à 3 volts
Dimensions	245×214×125 mm
Poids	environ 3,8 kg

**APPAREIL TELEPHONIQUE LI5**  
(batterie centrale)

**Domaine d'utilisation :**

L'appareil téléphonique de bureau LI5 est destiné à être utilisé dans les circuits de centrales téléphoniques à main du type à batterie centrale.

**Description :**

L'appareil est construit suivant un schéma et un dispositif réduisant l'effet de la voix de l'utilisateur. Le microphone et l'écouteur sont du type à capsule. Les aimants de l'écouteur sont en alliage spécial Al-Ni. Sonnerie polarisée, encastrée, à aimant permanent en alliage Al-Ni. Il est d'une forme élégante et exécuté en bakélite noire.

**Caractéristiques techniques :**

Résistance du capsule de microphone  
Fading à l'émission  
Résistance du capsule de l'écouteur  
Fading à la réception  
Sensibilité de la sonnerie

100 à 400 ohms  
max. 0,7 Np  
 $2 \times 25$  à  $2 \times 75$  ohms  
max. 0,5 Np  
à 10 mA, 15 à 50 Hz  
au-dessus de 60 fonds  
de la centrale LI5 à tension  
de 24 à 60 volts  
 $245 \times 185 \times 130$  mm  
environ 1,8 kg

Source d'alimentation

Dimensions  
Poids

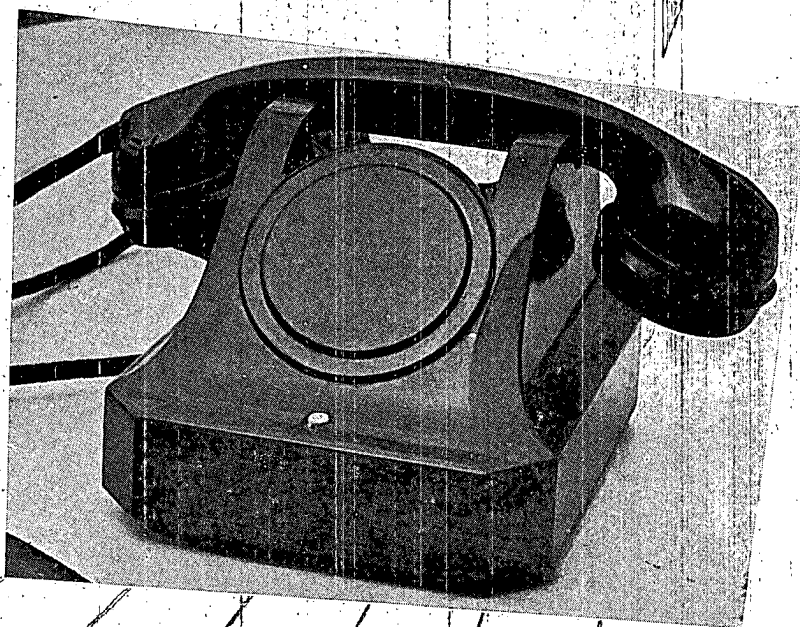



**STANDARD TELEPHONIQUE ЦБ (batterie centrale)**

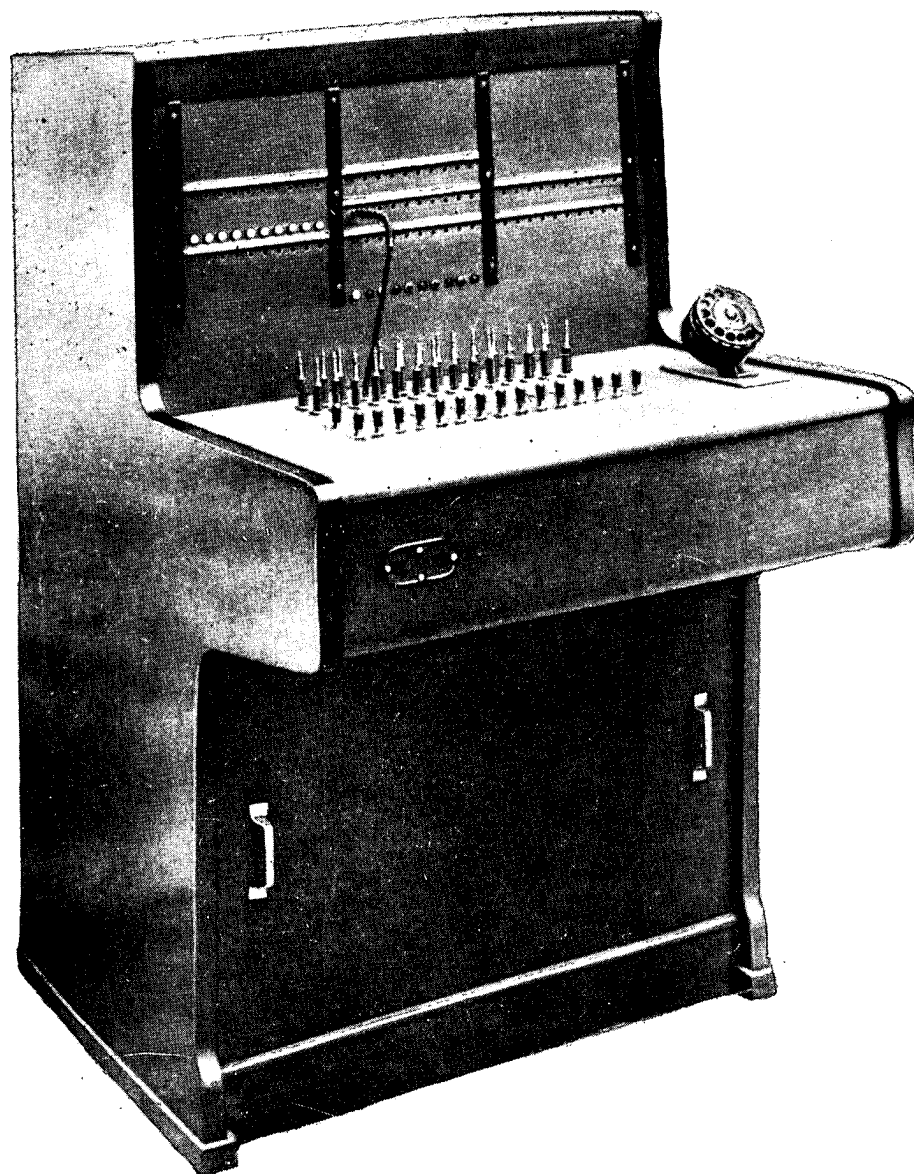

## POUR SERVICES ADMINISTRATIFS

### Domaine d'utilisation :

Le standard téléphonique LI5 muni des lampes-témoin est destiné à assurer la liaison aussi bien entre les postes à l'intérieur d'un service administratif ou entreprise qu'entre les postes intérieurs et les postes du central téléphonique urbain du type M5 et LI5 et le central téléphonique automatique.

### Description :

Le signal d'appel et celui marquant la fin de la conversation sont signalés par des lampes-témoin. La liaison est faite par paires de câbles. Le flux d'appel est émis automatiquement en plaçant la fiche dans le jack de l'abonné. Le courant est interrompu dès qu'on lève l'écouteur. Le choix des postes réunis au réseau urbain par Central automatique peut être fait à partir de chaque appareil intérieur muni d'un cadran d'appel, ainsi que de la personne desservant le standard, dans le cas où le poste intérieur est démuné de cadran d'appel. Si, lorsque la conversation entre le poste intérieur et l'abonné du réseau urbain est terminée, un nouvel appel vient de l'extérieur, le poste intérieur n'est pas alarmé, l'appel est signalé au standard quoique le standardiste n'ait pas encore réussi à couper.

### Assortiment :

Lignes	Postes intérieurs	Lignes urbaines	Paires de câbles
20	16	4	6
30	24	6	10
60	50	10	14
100	80	20	20

### Données techniques :

lampes-témoin 24 V/50 mA  
source d'alimentation batterie d'accu  
24 V/40-100 Ah

répartiteur (fourni à la demande du client)

Outre l'alignement des abonnés est muni d'un complet de fusibles (fusibles thermiques et parafoudre)

Les standards ayant jusqu'à 30 lignes sont placés dans des boîtes vernies en couleur sombre et sont destinés à être placés sur une table.

Les standards ayant de 60 à 100 lignes sont placés dans des meubles en bois massif, plaqué, verni dans une teinte foncée.

### Dimensions :

a) standard pour 20 à 30 lignes 680 × 580 × 360 mm  
b) standard pour 60 lignes 741 × 1205 × 905 mm  
c) standard pour 100 lignes 741 × 1505 × 905 mm

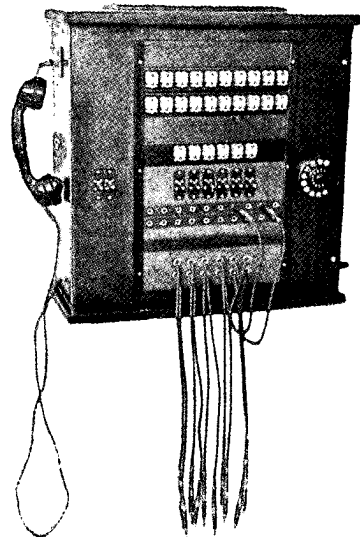
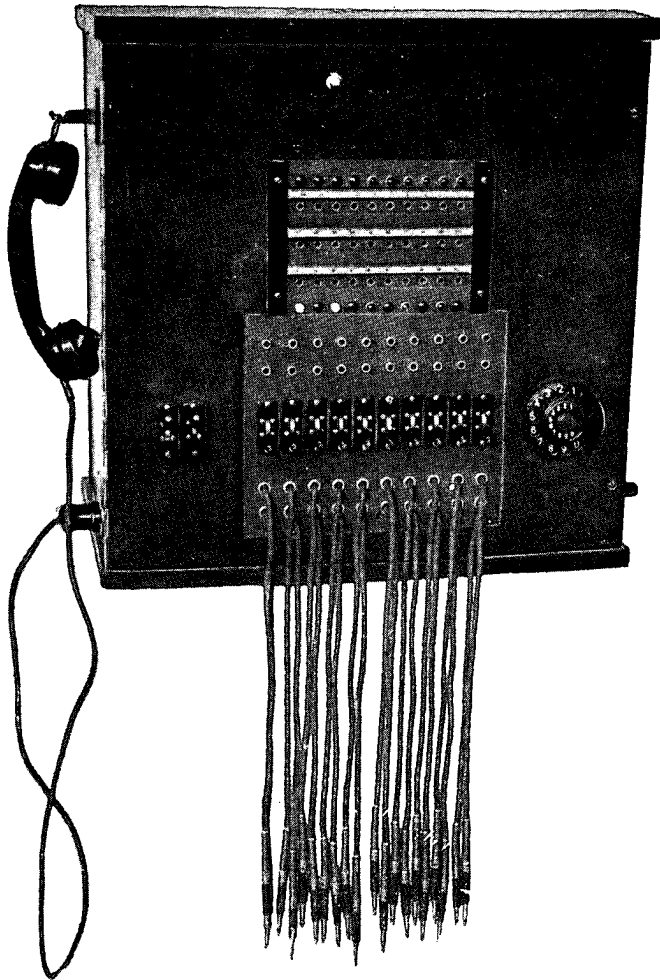

## STANDARD TELEPHONIQUE POUR ADMINISTRATIFS M5 (batterie locale) AVEC CADRAN DE SELECTION

### Domaine d'utilisation :

Le standard M5 à relais de signalisation est destiné à assurer la liaison téléphonique dans le système de communication à batterie locale.

### Description :

Le standard téléphonique M5 permet la liaison téléphonique aussi bien entre les postes installés dans une entreprise ou un service administratif qu'entre les postes intérieurs et le réseau urbain. La liaison est assurée par des paires de câbles. Des relais électro-magnétiques signalent aussi bien les appels que les fins de conversation. Le standard est monté dans un meuble en bois massif, verni en couleur sombre. Il est muni d'un répartiteur qui assure le raccordement avec les lignes des abonnés et sur lequel est placé le système des fusibles.

Les répartiteurs sont fournis séparément à la demande du client.

### Assortiment :

Lignes	Postes intérieurs	Lignes urbaines	Paires de câbles
10	8	2	3
20	16	4	6
30	24	6	10
60	50	10	14
100	80	20	20

### Données techniques :

Résistance des relais	Relais d'appel — 500 ohms Relais de coupure — 1200 ohms
Source d'alimentation	Pile sèche 3 V
Source du courant d'appel	Transformateur 70 à 100 V
Source complémentaire de courant d'appel	Inducteur magnétique à tension, 70 à 100 V, puissance 1,5 W

Les standards comprenant jusqu'à 30 lignes sont placés dans des boîtes destinées à être installées sur des tables. Le standard comprenant 60 et 100 lignes est placé dans une armoire en bois.

### Dimensions :

- a) standard comprenant jusqu'à 30 lignes — 675×567×230 mm
- b) standard comprenant 60 lignes 741×1205×905 mm
- c) " " 100 " 741×1505×905 mm

Les standards comprenant jusqu'à 30 lignes peuvent être exécutés également pour conversations simultanées.

**STANDARD TELEPHONIQUE POUR  
SERVICES ADMINISTRATIFS**

**(YATLI 5/30)**

**Domaine d'utilisation :**

Le standard téléphonique YATLI 5/30 est destiné à assurer la liaison aussi bien entre les postes installés dans une entreprise ou service administratif d'envergure moyenne, qu'entre les postes intérieurs et les abonnés du réseau urbain. Il est possible d'y adjoindre un poste combiné directeur/secrétaire.

**Description :**

Capacité : 30 postes intérieurs, 5 lignes urbaines (3 dans les deux sens et 2 sortantes). Le standard est muni de 5 groupes de sélection permettant 5 conversations simultanées

Comprend 1 bâti à 40 présélecteurs et un groupe de signalisation et 1 bâti pour les sélecteurs de lignes, 3 translateurs urbains à deux directions, 2 translateurs sortants à une seule direction et des translateurs de service.

Les postes intérieurs sont divisés en deux catégories : les premiers ayant droit à des appels directs au réseau urbain et les secondes n'ayant pas ce droit.

**Avantages :**

Les lignes des abonnés sont à deux conducteurs (la terre étant utilisée comme troisième) avec possibilité de jonction avec le réseau urbain (МБ, ЦБ ou АТЛ). Le câblage intérieur permet l'extension de la capacité du standard téléphonique jusqu'à concurrence de 7 lignes urbaines et 50 intérieures, en y adjoignant les équipements aditifs. Les sélecteurs à 5 balais permettent facilement que chaque poste intérieur soit placé soit dans la catégorie des ayant-droit aux appels directs du réseau urbain, soit dans celle qui n'y a pas droit et vice-versa, sans procéder au changement de son numéro. Les postes intérieurs peuvent transférer la conversation si la liaison est assurée par des translateurs à deux directions.

**Données techniques :**

Capacité	30 lignes intérieures, 5 urbaines (3 dans les deux directions, 2 sortantes), 5 groupes de sélection pour 5 conversations simultanées
Résistance de la ligne	maximum $2 \times 500$ ohms
Signalisation des dérangements	lumineuse et acoustique
Source d'alimentation	batterie d'accu 60 V
Dimensions	hauteur du bâti : 2365 mm
Hauteur minimum des locaux d'installation :	3200 mm

**Accessoires :**

1. Petite table intermédiaire — en forme de standard téléphonique avec trois entrées de lignes urbaines.
2. Batterie d'accu 60 V/48 Ah (fournie par le client)
3. Répartiteur pour 50 postes et 2 réglettes de connexion et 1 réglette à fusibles pour 25 paires de câbles.
4. Redresseur de courant 60 V/4 A
5. Câble pour le câblage du standard
6. Pieds métalliques et autres matériaux d'installation.

Observation : A la demande du client, on peut fournir un petit tableau de contrôle et un appareil pour la réparation des fusibles.

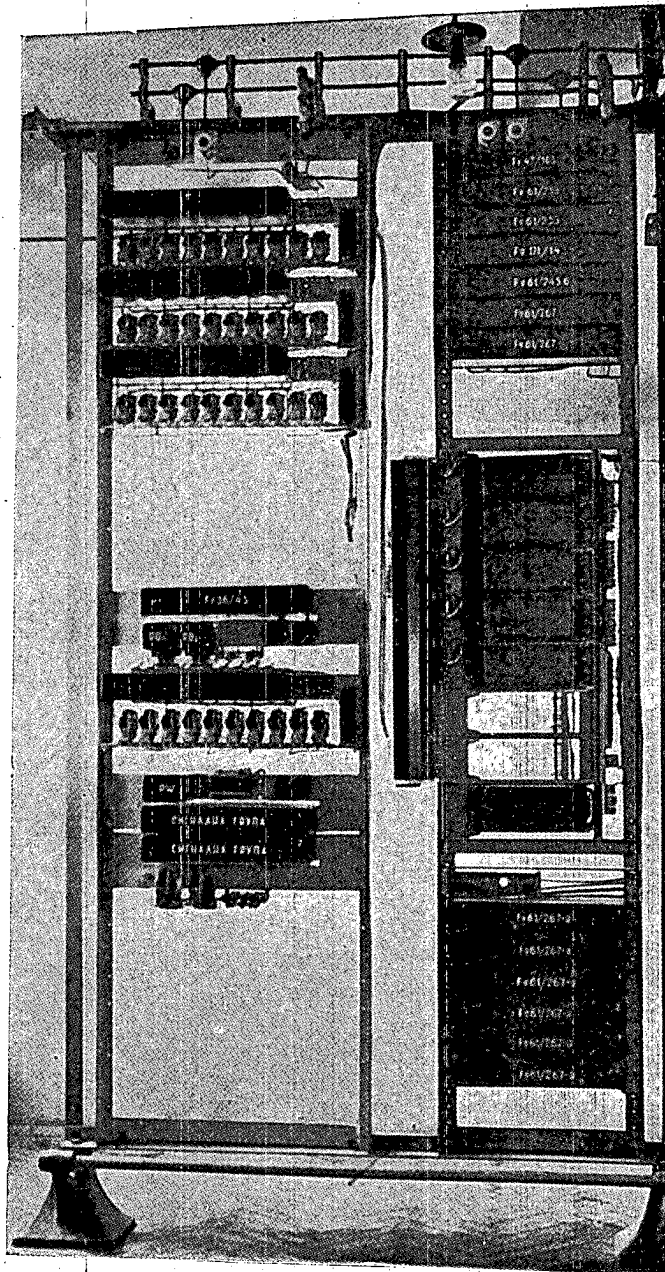

## STANDARD TELEPHONIQUE POUR SERVICES ADMINISTRATIFS (YATLI 7/50)

### Domaine d'utilisation :

Le standard téléphonique YATLI 7/50 est destiné à assurer la liaison aussi bien entre les postes installés dans une entreprise ou un service administratif d'envergure moyenne qu'entre les postes intérieurs et les abonnés du réseau urbain. Il est possible d'y adjoindre un poste combiné directeur/secrétaire.

### Description :

Capacité — 50 postes intérieurs, 8 lignes urbaines (4 dans les deux directions et 4 sortantes). Le standard est muni de 7 groupes de sélection permettant 7 conversations simultanées.

Contient 1 châssis à 60 présélecteurs et un groupe de signalisation et 1 bâti pour sélecteurs de lignes, 4 translateurs à 2 directions, 4 translateurs à une seule direction (dont un de réserve) et des translateurs de service.

Les postes intérieurs sont divisés en deux catégories: les premiers, ayant droit à des appels directs au réseau urbain, les seconds n'ayant pas ce droit.

### Avantages :

Les lignes des abonnés sont à deux conducteurs (la terre étant utilisée comme troisième) avec possibilité de jonction avec le réseau urbain (MB, LTB ou ATLI). Les sélecteurs à 5 balais permettent facilement que chaque poste intérieur soit placé, soit dans la catégorie des ayant droit aux appels directs au réseau urbain, soit dans celle qui n'y a pas droit et vice-versa, sans procéder au changement de son numéro. Les postes intérieurs peuvent transférer la conversation si la liaison avec le réseau urbain est assurée par des translateurs à deux directions.

### Données techniques :

Capacité	50 lignes intérieures, 8 urbaines (4 dans les deux directions, 4 sortantes) 7 groupes de sélection permettant 7 conversations simultanées.
Résistance de la ligne	maximum: $2 \times 500$ ohms
Signalisation des dérangements	lumineuse et acoustique
Source d'alimentation	batterie d'accu 60 V
Dimensions	hauteur des bâtis 2365 mm
Hauteur minimum des locaux d'installation	3200 mm

### Accessoires :

1. Petite table intermédiaire — en forme de standard téléphonique avec quatre entrées de lignes urbaines
2. Batterie d'accu 60 V/82 Ah (fournie par le client)
3. Répartiteur pour 50 postes
4. Redresseur de courant 60 V/15 A
5. Câble pour le câblage du standard
6. Pieds métalliques et autres matériaux d'installation.

Observation: A la demande du client, on peut fournir un petit tableau de contrôle et un appareil pour la restauration des fusibles.

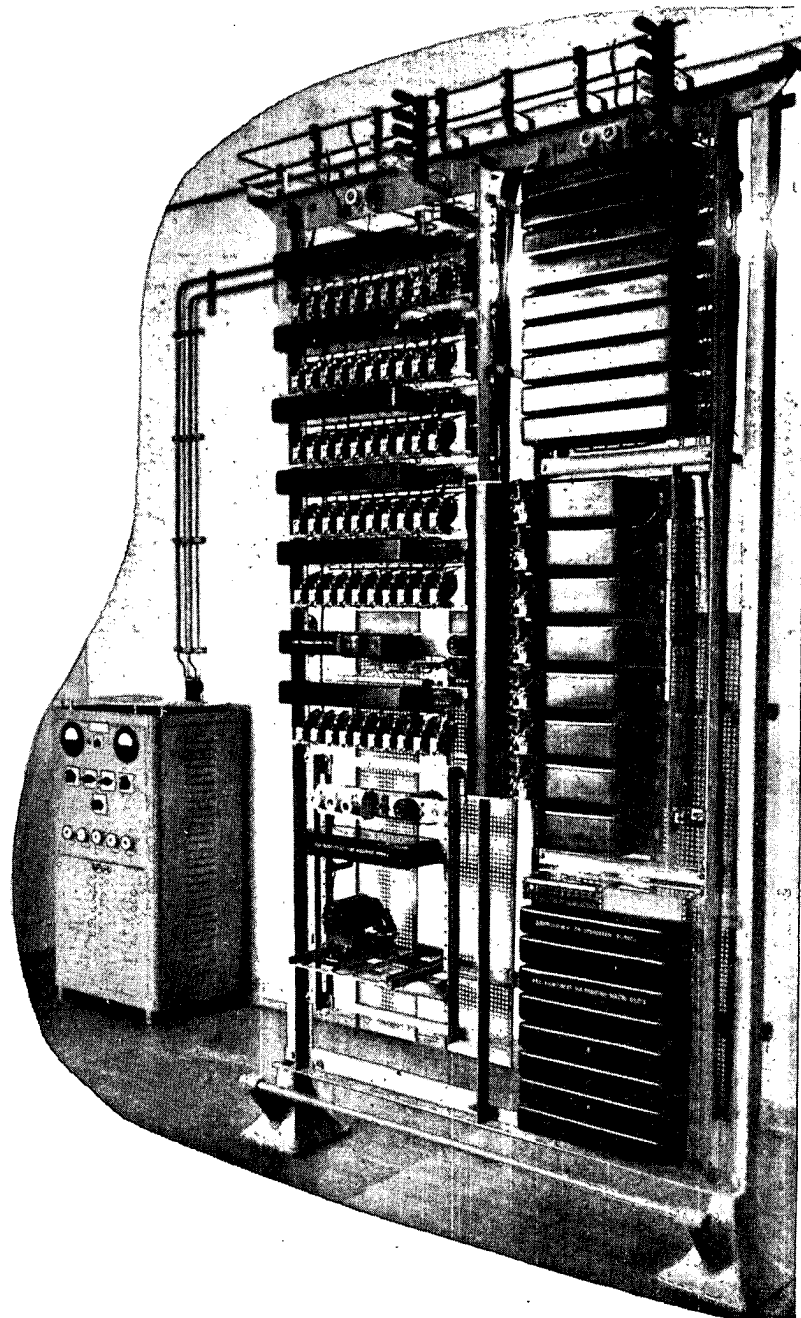



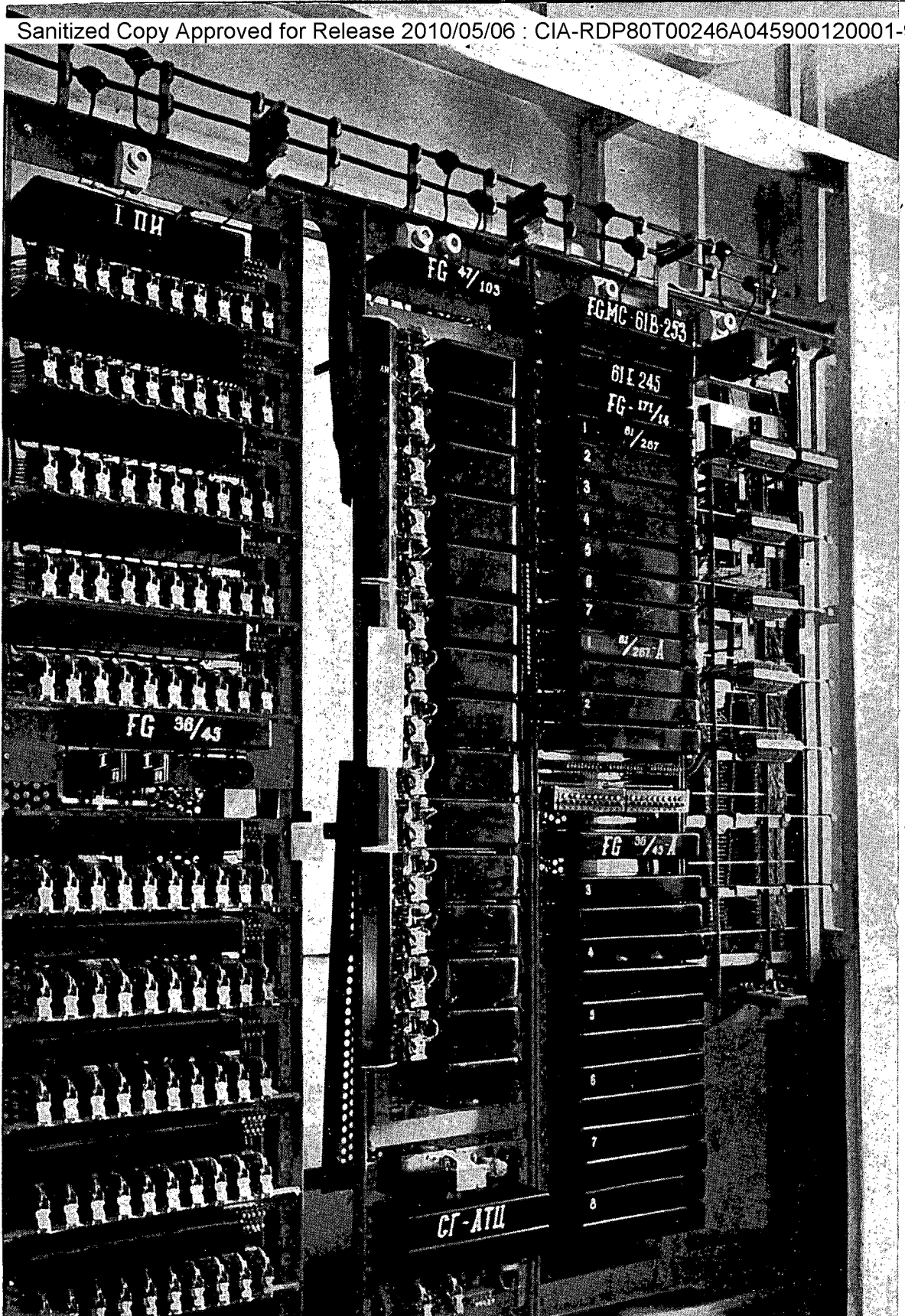

**STANDARD TELEPHONIQUE  
AUTOMATIQUE POUR (YATLI 14/80)  
SERVICES ADMINISTRATIFS**

**Domaine d'utilisation :**

YATLI 14/80 est destiné à assurer la liaison aussi bien entre les postes installés dans une entreprise ou un service administratif d'une certaine envergure qu'entre les postes intérieurs et les abonnés du réseau urbain. Il est possible d'y adjoindre un poste combiné directeur/secrétaire.

**Description :**

Capacité—80 postes intérieurs, 15 lignes urbaines (8 à deux directions, 7 sortantes). Le standard est muni de 14 groupes de sélection permettant 14 conversations simultanées.

**Le standard comprend :**

1. Un châssis à 100 présélecteurs à 5 balais.
2. Un châssis combiné sur lequel sont montés un bâti à 14 sélecteurs de lignes et un groupe de signalisation.
3. Un bâti combiné à translateurs (urbains et de service).
4. Un bâti portant un répartiteur principal et un répartiteur intermédiaire.

Les postes intérieurs sont classés en deux catégories : les premiers ayant droit à des appels directs au réseau urbain et les secondes n'y ayant pas droit.

**Avantages :**

Les lignes des abonnés sont à deux conducteurs (la terre étant utilisée comme troisième) avec possibilité de jonction au réseau urbain (ME, LB ou ATLI). Les sélecteurs à 5 balais permettent facilement que chaque poste intérieur soit placé, soit dans la catégorie des ayant-droit aux appels directs au réseau urbain, soit dans celle qui n'y a pas droit, et vice-versa, sans procéder au changement de son numéro.

**Données techniques :**

Capacité	80 lignes intérieures, 15 urbaines (8 dans les deux directions, 7 sortantes) 14 systèmes de sélection pour 14 conversations simultanées.
Résistance de la ligne	maximum $2 \times 500$ ohms
Signalisation des dérangements	lumineuse et acoustique
Source d'alimentation	batterie d'accu 60 V
Dimensions	hauteur des bâtis 2365 mm
Hauteur minimum des locaux d'installation	3200 mm

**Accessoires :**

1. Table intermédiaire normale faite pour 10 lignes urbaines, mais munie de 8.
2. Batterie d'accu 60 V/164 Ah (fournie par le client)
3. Redresseur de courant 60 V, 15 A
4. Câble pour le câblage du standard
5. Pieds métalliques et autres accessoires d'installation.

Observation : A la demande du client on peut fournir un petit tableau de contrôle et un appareil pour la restauration des fusibles.



**METALIMPORT**

PUBLICATION DE LA CHAMBRE DE COMMERCE DE BULGARIE  
Boul. Al. Stambolisky, 11a, Sofia — Bulgarie

**METALIMPORT**

Entreprise Commerciale d'Etat pour  
l'importation et l'exportation de machines,  
installations électriques et équipements.  
2, rue Slavianska; Sofia — Bulgarie  
Téléphone 7-43 21

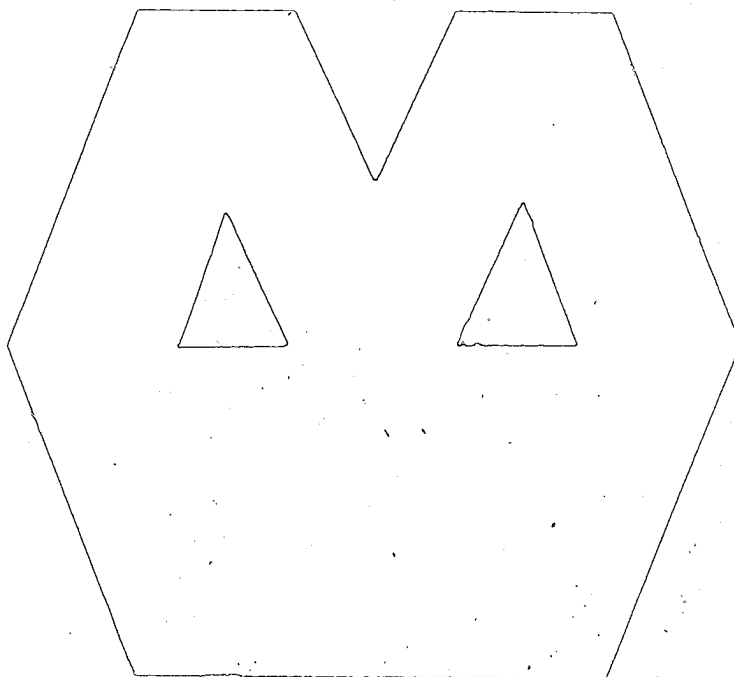

БАПРОМ

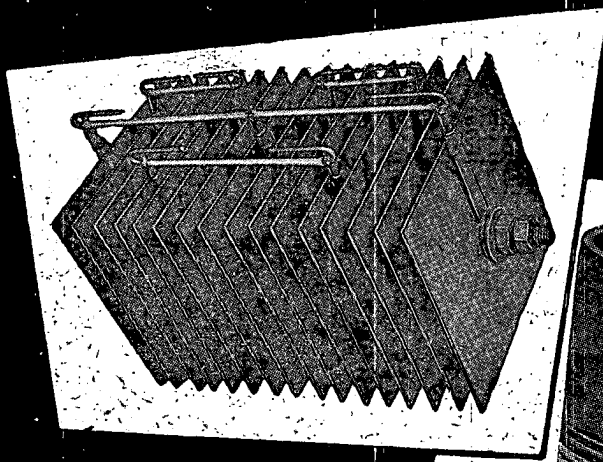

1957

**Батерии и селенови  
токоизправителни  
клетки и стълбове**

МИНИСТЕРСТВО НА ТЕЖКАТА ПРОМИШЛЕНОСТ  
УПРАВЛЕНИЕ ЕЛПРОМ  
ФАБРИКА ЗА БАТЕРИИ — СОФИЯ

---

БАТЕРИИ И СЕЛЕНОВИ  
ТОКОИЗПРАВИТЕЛНИ  
КЛЕТКИ И СТЬЛБОВЕ

СОФИЯ \* 1957

ДЪРЖАВНО ИЗДАТЕЛСТВО „ФОРМУЛЯРИ И РЕГИСТРИ“

СЪДЪРЖАНИЕ

I. Кратки сведения върху устройството на различните типове елементи и батерии . . . . .	3
II. Конструктивни особености . . . . .	3
III. Общи положения върху експлоатационните характеристики на елементите и батериите . . . . .	4
IV. Кратки указания при ползуване . . . . .	5
V. Съхранение и транспорт на елементите и батериите . . . . .	5

*I. Елементи и батерии*

а) Сухи елементи . . . . .	9
б) Водоналивни елементи . . . . .	11
в) Плоски и цилиндрични батерии за фенерчета . . . . .	13
г) Анодни батерии (чашковидни) . . . . .	15
д) Анодни батерии (галетни) . . . . .	17
Кратки пояснения върху обозначенията на различните типове елементи и батерии . . . . .	19

*II. Селенови токоизправителни клетки и стълбове*

Селенови токоизправители . . . . .	23
Различни размери селенови токоизправителни клетки . . . . .	24
Допустимо токово натоварване на различните размери клетки при различни начини на включване . . . . .	25
Допустимо променливо напрежение, което може да се приложи на една клетка, и полученото средно постоянно напрежение при номинално натоварване на токоизправителя . . . . .	26
Допустимо претоварване . . . . .	26
Таблица за най-често употребяваните селенови токоизправителни стълбове, еднофазно мостово включване, активно натоварване . . . . .	27

Художник на корицата *П. Вълканов*

Техн. редактор : *М. Топашка*

Коректор : *М. Коцева*

Дадена за набор на 25. III. 1957 г.

Подписана за печат на 25. V. 1957 г.

Печатни коли : 2

Издателски коли : 1.66

Формат : 59/84/16

Тираж : 1553

Поръчка № И-16

Печатница „Тодор Димитров“ Дондуков № 48 — София — Пор. 541



#### I. КРАТКИ СВЕДЕНИЯ ВЪРХУ УСТРОЙСТВОТО НА РАЗЛИЧНИТЕ ТИПОВЕ ЕЛЕМЕНТИ И БАТЕРИИ

Всички батерии и елементи от типа СЕЛ, ВНЕЛ, БЦ, БПл БАС и БАС—Г са построени на база:

цинк (разтворим електрод), разтвор на амониев хлорид и др. соли (електролит) и манганов двуокис (деполяризатор), а елементите СЕВД на база:

цинк (разтворим електрод), разтвор на амониев хлорид (електролит) и въздушен кислород (деполяризатор).

Електрическата работа се получава в резултат на следните сумарни химически реакции:

1. За елементите с деполяризатор манганов двуокис:

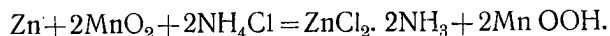

2. За елементите с деполяризатор въздушен кислород:

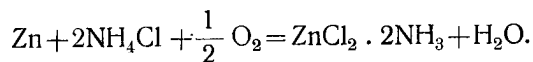

#### II. КОНСТРУКТИВНИ ОСОБЕНОСТИ

Елементите СЕЛ и ВНЕЛ се изработват в два вида: цилиндрични и с квадратно сечение. Поставени са в картонена кутия, импрегнирана с влагонепроницаем материал.

#### Полюсни изводи

отрицателен — изолиран многожичен проводник  
положителен — месингов винт с гайка, или изолиран многожичен меден проводник.

Елементите от типа СЕВД имат квадратно сечение. Поставени са в бакелитова кутия. Най-същественият външен белег, по който се отличават от СЕЛ и ВНЕЛ, са двата проветрителни отвора, намиращи се на горната страна на елемента, през който навлиза въздух, необходим за нормална работа на последния.

Батериите БЦ, БПл и БАС са изготвени от последователно свързани елементчета с чашковидна конструкция (цилиндрични със  $\varnothing$  20 мм и височина 35 мм респ. 56 мм).

Батериите БАС—Г са направени от последователно свързани галетни (плочковидни) елементи.

### III. ОБЩИ ПОЛОЖЕНИЯ ВЪРХУ ЕКСПЛОАТАЦИОННИТЕ ХАРАКТЕРИСТИКИ НА ЕЛЕМЕНТИТЕ И БАТЕРИИТЕ

От експлоатационна гледна точка най-голям интерес представлява продължителността на работата или капацитетът, който даден елемент или батерия осигуряват при определен режим на работа (електрическо натоварване, крайно напрежение, температура).

При ползуване на данните в приложените таблици да се имат предвид следните общи правила:

1. Елементите СЕЛ и ВНЕЛ позволяват да се черпи от тях по-силен ток, отколкото СЕВД;
2. при нормални условия на работа (данните за разрядно съпротивление са дадени в таблиците) и при по-леки режими елементите СЕВД притежават значително по-голям капацитет от СЕЛ и ВНЕЛ;
3. увеличението на товара над определена за всеки тип величина (същите данни в таблицата) води до рязко снижаване на капацитета на СЕВД;
4. прекъснатият разряд е по-благоприятен за СЕВД.

#### IV. КРАТКИ УКАЗАНИЯ ПРИ ПОЛЗУВАНЕ НА ЕЛЕМЕНТИТЕ И БАТЕРИИТЕ

Всячки елементи от типа СЕЛ се пуцат готови за експлоатация.

Елементите ВНЕЛ преди употреба се наливат с вода (за ВНЕЛ 30—75 см<sup>3</sup>, за ВНЕЛ 40—150 см<sup>3</sup>, за ВНЕЛ 80—300 см<sup>3</sup>) и в това състояние трябва да престоят най-малко 10 часа, преди да бъдат използвани.

Елементите СЕВД се пуцат също готови за експлоатация. Необходимо е само преди употребата да се отпуснат двата проветрителни отвора. Във време на бездействие те отново се затварят, за да не изсъхва елементът.

*Абсолютно недопустимо е наливане на вода в проветрителния отвор на елемента СЕВД, защото от това той се разваля.*

Всячки видове батерии се пуцат готови за експлоатация.

#### V. СЪХРАНЕНИЕ И ТРАНСПОРТ НА ЕЛЕМЕНТИТЕ И БАТЕРИИТЕ

Най-важните фактори при съхранението на елементите и батериите са температурата и влажността на околната среда.

Тук важи общото правило: с повишаване на температурата и влажността се увеличава саморазрядът на батериите и елементите. Изхождайки от това положение, необходимо е да се спазват следните правила при съхранение:

1. Незалети с вода наливни елементи могат да се съхраняват при произволна температура. Тъй като за тези елементи е опасно овлажняването (влагата може да попадне вътре в елемента и да предизвика саморазряд), то те трябва да се съхраняват обязательно в сухо помещение и най-добре в отоплен склад при равномерна температура не по-ниска от +8 °С. Поддържането на такава температура в склада е наложително при продължително съхраняване на незалети с вода наливни елементи. По същите причини трябва да се следи, щото отворите за наливане на вода да бъдат плътно запушени.

Транспортирането на водоналивните елементи трябва да става в дървени каси, покрити отгоре с влогонепроницаем материал, а във влажно време последните се закриват с брезент.

Незалети с вода наливни елементи, които имат някакво напрежение, са негодни за по-нататъшно продължително съхраняване и следва незабавно да се пуснат в експлоатация.

2. Всички сухи и налети с вода наливни елементи и батерии трябва да се съхраняват по възможност при по-ниска температура (зимно време в неотоплени помещения, а лятно време — в добре вентилирани такива).

Това има особено значение за анодните и осветителни батерии, чийто срок за съхраняване е значително по-кратък от този на елементите.

За препоръчване е елементите и батериите, които остават продължително време на склад, да се извадят от опаковъчните каси и да се наредят на рафтове. Допуска се нареждане на батериите върху рафтовете в няколко реда един над друг, но не повече от 5—6 реда.

Съхраняваните на склад батерии и елементи следва периодически да се проверяват по отношение електрическите им характеристики.

Съставители :

инж. *Петър Петров*  
инж. *Тодор Витанов*  
*Георги Ботев*

Sanitized Copy Approved for Release 2010/05/06 : CIA-RDP80T00246A045900120001-9

## ЭЛЕМЕНТИ И БАТЕРИИ

Sanitized Copy Approved for Release 2010/05/06 : CIA-RDP80T00246A045900120001-9

СУХИ ЕЛЕМЕНТИ



Фиг. 1

Фиг. 2

ТАБЛИЦА I

Тип	Размери				
	диам. мм	дълж. мм	широч. мм	височ. мм	тегло г
	<i>d</i>	<i>a</i>	<i>b</i>	<i>h</i>	<i>G</i>
СЕЛ-9	—	42	42	100	270
СЕЛ-30	—	56	56	130	600
СЕЛ-40	75	—	—	175	1050
СЕЛ-80	95	—	—	195	1900
СЕВД-40	—	56	56	110	420
СЕВД-150	—	82	82	195	1000

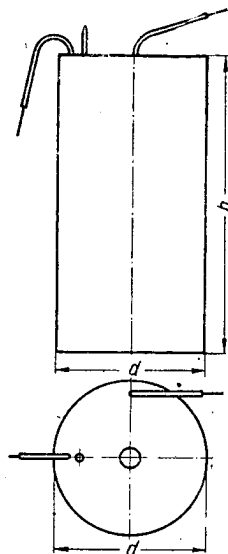

Фиг. 3

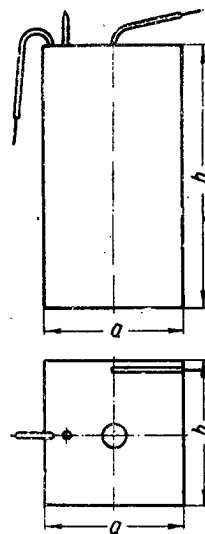

Фиг. 4

ТАБЛИЦА II

Тип	Номин. напрех.	Капацитет	Разрядно съпротив.	Крайно напрех.	Срок за съхранение
	V	Ah	$\Omega$	V	месеци
СЕЛ-9	1,5	9	10	0,7	6
СЕЛ-30	1,5	30	10	0,7	12
СЕЛ-40	1,5	40	5	0,7	12
СЕЛ-80	1,5	80	5	0,7	12
СЕВД-40	1,4	40	10	0,7	12
СЕВД-150	1,4	150	5	0,7	12

Данните в таблицата за капацитета се разбират при непрекъснат разряд при +20 °С.

### ВОДОНАЛИВНИ ЕЛЕМЕНТИ



Фиг. 5

ТАБЛИЦА III

Тип	Диам. мм	Дълж. мм	широч. мм	височ. мм	тегло г
	<i>a</i>	<i>a</i>	<i>b</i>	<i>h</i>	<i>G</i>
ВНЕЛ-30	—	56	56	105	600
ВНЕЛ-40	75	—	—	175	950
ВНЕЛ-70	95	—	—	195	1600



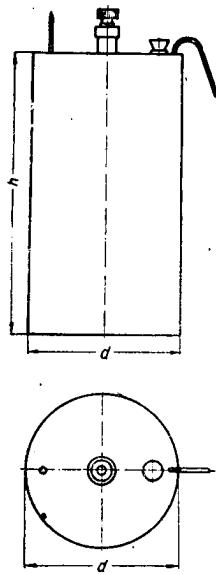

Фиг. 6

ТАБЛИЦА IV

Тип	Номин. напрех.	Капацитет	Разрядно съпрот.	Крайно напрех.	Срок за съхранение
	V				
ВНЕЛ-30	1,5	30	10	0,7	36
ВНЕЛ-40	1,5	40	5	0,7	36
ВНЕЛ-70	1,5	80	5	0,7	36

Данните в таблиците за капацитета да се разбират при непрекъснат разряд при +20 °С.

Срокът за съхранение — месеци — се отнася за незаредени с вода елементи.

ПЛОСКИ И ЦИЛИНДРИЧНИ БАТЕРИИ  
ЗА ФЕНЕРЧЕТА



Фиг. 7



Фиг. 8

ТАБЛИЦА V

Тип	Размери				
	Дiam. мм	Дължина мм	Широч. мм	Височ. мм	Тегло г
	<i>d</i>	<i>a</i>	<i>b</i>	<i>h</i>	<i>G</i>
СЕЛ-2	33	—	—	62	110
СЕЛ-3	33	—	—	77	120
БЦ-3	21	—	—	75	45
БПл-4,5	—	62	20	66	125



Фиг. 9

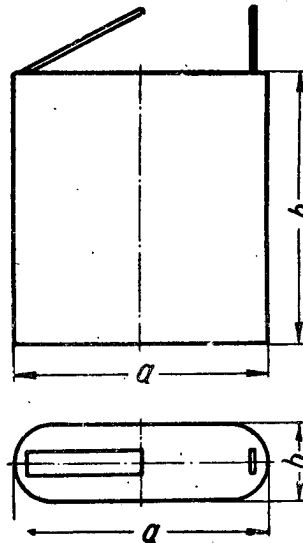

Фиг. 10

ТАБЛИЦА VI

Т и п	Номин. напрех.	Времетраене	Разред. съпрот.	Крайно напрех.	Режим на раз. р. дневно	Срок за съхран.
	V	часа	$\Omega$	V	минути	месеци
СЕЛ—2	1,5	10	5	0,7	30	6
СЕЛ—3	1,5	15	5	0,7	30	6
БЦ—3	3	1 <sup>15</sup>	10	1,4	10	2
БПл—45	4,5	3 <sup>15</sup>	15	2,1	10	4

Данните в таблицата за времетраене са получени при +20°C.

**АНОДНИ БАТЕРИИ (чашковидни)**

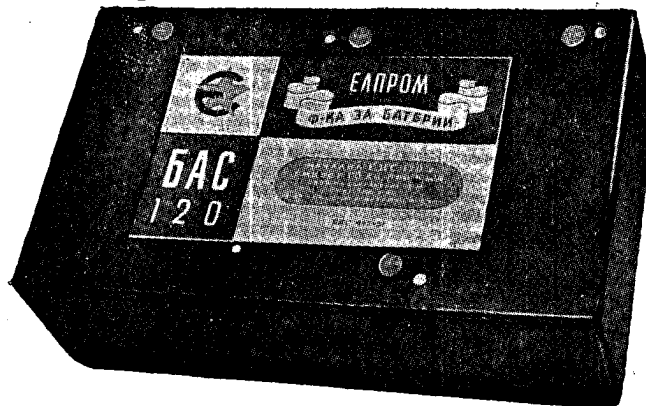

Фиг. 11

ТАБЛИЦА VII

Тип	Размери				
	диам. мм	дълж. мм	широч. мм	височ. мм	тегло г
	<i>d</i>	<i>a</i>	<i>b</i>	<i>h</i>	<i>G</i>
БАС-22,5	—	107	64	78	680
БАС-45	—	145	122	78	1360
БАС-90	—	197	155	79	2880
БАС-120	—	268	156	79	3900
БАС-150	—	288	184	79	4850

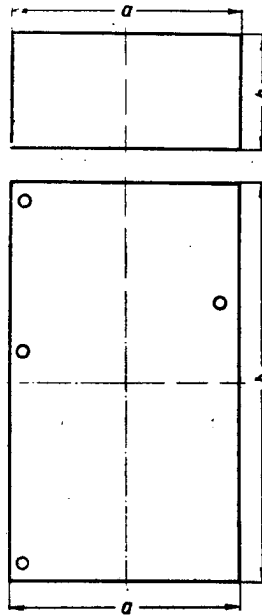

Фиг. 12

ТАБЛИЦА VIII

Тип	Номин. напрех.	Капацитет	Разряден ток	Крайно напрех.	Срок за съхран.
	V	Ah	mA	V	месеци
БАС-22,5	22,5	1,3	5	10,5	6
БАС-45	45	1,3	5	21	6
БАС-90	90	1,3	5	42	6
БАС-120	120	1,3	5	57	6
БАС-150	150	1,3	5	70	6

Данните в таблицата за капацитета да се разбират при прекъснат **разряд** 4 часа дневно при +20 °С.

**АНОДНИ БАТЕРИИ (галетни)**



Фиг. 13

ТАБЛИЦА IX

Тип	Размери				
	Диам. мм	Дълж. мм	Широч. мм	Височина мм	Тегло гр
	<i>d</i>	<i>a</i>	<i>b</i>	<i>h</i>	<i>G</i>
БАС—Г—22.5/18/29	—	23	32	80	100
БАС—Г—45/18/29	—	25	67	95	210
БАС—Г—67.5/18/29	—	70	34	90	340
БАС—Г—100/18/29	—	96	34	100	340

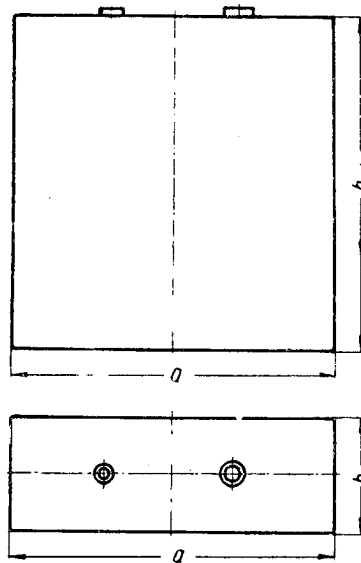

Фиг. 14

ТАБЛИЦА X

Т и п	Номи- нап- реж.	Капа- цитет	Раз- ряден ток	Крайно нап- реж.	Срок ва съхран.
	V	Ah	mA	V	месеци
БАС-Г-22.5/18/29	22.5	0.2	10	15	6
БАС-Г-45/18/29	45	0.2	10	30	6
БАС-Г-67.5/18/29	67.5	0.2	10	45	6
БАС-Г-100/18/29	100	0.2	10	68	6

Данните в таблицата за капацитета да се разбират при прекъснат разряд 2 часа дневно при +20 °С.

Забележка. По желание на клиента могат да се изготвят батерии с други габарити и напрежение.

**КРАТКИ ПОЯСНЕНИЯ  
ВЪРХУ ОБОЗНАЧЕНИЯТА НА РАЗЛИЧНИТЕ ТИПОВЕ  
ЕЛЕМЕНТИ И БАТЕРИИ**

СЕЛ — Сух елемент Лекланше  
ВНЕЛ — Водоналивен елемент Лекланше  
СЕВД — Сух елемент с въздушна деполяризация  
БАС — Батерия анодна, суха, чашковидна конструкция  
БАС—Г — Батерия анодна, суха, галетна конструкция  
Б. Ц. — Батерия цилиндрична  
Б. Пл. — Батерия плоска

Цифрите, поставени след обозначенията на елементите, изразяват номиналния им капацитет в ампер часове, а тези след обозначенията на батериите — номиналното им напрежение във волти.

*Пример:*

СЕЛ—40 сух елемент Лекланше — 40 А. часа.

Цифрите, поставени след БАС—Г, означават размера на елементите, от които са направени батериите.

*Пример:*

БАС—Г—67.5/18/29

$d$  — диаметър  
 $a$  — широчина  
 $b$  — дължина  
 $h$  — височина  
 $V$  — волта  
 $Ah$  — ампер часа  
 $м.а$  — милиампери  
 $\Omega$  — ома



СЕЛЕНОВИ  
ТОКОИЗПРАВИТЕЛНИ  
КЛЕТКИ И СЪЛБОВЕ

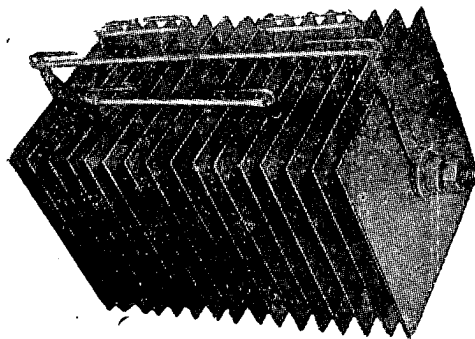

Фиг. 15

### СЕЛЕНОВИ ТОКОИЗПРАВИТЕЛИ

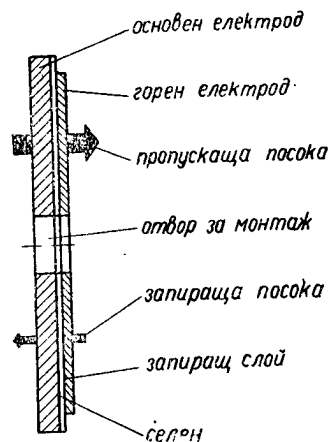

Фиг. 16. Разрез на селенова токоизправителна клетка

Основното предназначение на селеновите токоизправители е преобразуването на променливия ток в постоянен.

Селеновите токоизправители имат редица преимущества пред другите типове токоизправители (живачни, йонни и електронни) при мощности в граници от десети от вата до 10—15 KW, благодарение на следното:

- а) голяма механическа издръжливост на сътресения и удари;
- б) незабавна готовност за работа;
- в) отсъствие на триещи се части;
- г) простота на обслужването;
- д) сигурност в експлоатацията;
- е) дълъг срок на работа;

- ж) широк температурен интервал на работа и др.  
 Селеновите токоизправители се използват с успех в следните случаи:
- а) при подвижните токоизправителни устройства с най-различни предназначения;
  - б) за зареждане на акумулаторни батерии;
  - в) в галванотехниката;
  - г) за захранване маломощни електродвигатели за постоянен ток;
  - д) в радиоапаратите и т. н,

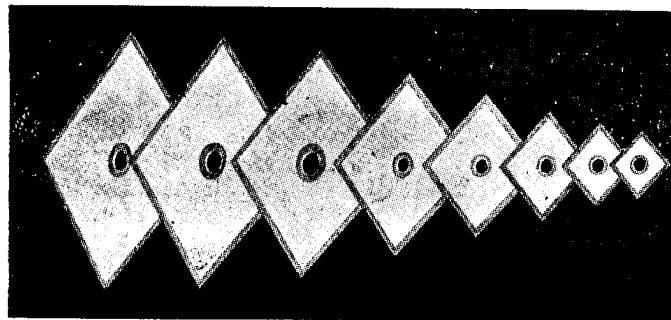



Фиг. 17. Различни размери селенови токоизправителни клетки.

ТАБЛИЦА № XI  
 Селенови токоизправителни клетки върху алуминиева основа с квадратна форма с размери:

а х в	20х 20	25х 25	33х 33	45х 45	60х 60	78х 78	90х 90	100х 100
С	5.5	5.5	6.5	6.5	6.5	10.5	10.5	10.5

ТАБЛИЦА № XII

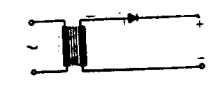
Допустимо токово натоварване на различните размери клетки при различни схеми на включване

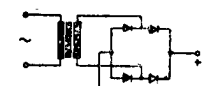
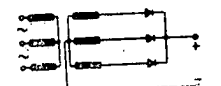
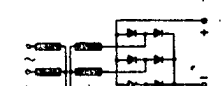
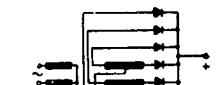
Схема на включване	Натоварване в амperi при размери на клетките								
	20x20	25x25	33x33	45x45	60x60	78x78	90x90	100x100	
1 Еднофазно еднопътно		0.040	0.075	0.150	0.300	0.600	1.2	1.5	2.0
2 Еднофазно противотак- тово (със средна точка)		0.075	0.150	0.300	0.600	1.2	2.4	3.0	4.0
3 Еднофазно мостово (Грец)		0.075	0.150	0.300	0.600	1.2	2.4	3.0	4.0
4 Трифазно еднопътно		0.100	0.200	0.450	0.900	1.8	3.6	4.5	6
5 Трифазно мостово		0.100	0.200	0.450	0.900	1.8	3.6	4.5	6
6 Шестфазно		0.150	0.300	0.6	1.2	2.4	4.8	6	8

Указаните данни в таблицата се отнасят за чисто активно натоварване. При изправител, предназначен за зареждане на акумулаторна батерия, или шунтиран с кондензатор с голям капацитет, величината на изправения ток за еднофазните схеми трябва да се намали с 20%.

ТАБЛИЦА № XIII

За допустимото променливо напрежение, което може да се приложи на една клетка, и полученото средно постоянно напрежение при номинално натоварване на токоизправителя.

(За всички размери токоизправителни клетки)

Наименование	Еднофазно включване			Трифазно включване		
	Еднопътно	Противотактово	Мостово	Еднопътно	противотактово	Мостово
Максимално променливо напрежение във волти	18*	18	18	18	18	18
Средно постоянно напрежение при активен товар във волти	7	7	13	11	11	20

\*) При товар със заглаждащ кондензатор или при пълнене на акумулаторна батерия се прилага напрежение само 9 V.

### ДОПУСТИМО ПРЕТОВАРВАНЕ

Селеновите токоизправители допускат кратковременно токово претоварване до 50%, като времето през течение на което се допуска това претоварване, се ограничава от нягриването на клетките, което не трябва да превишава 60—70°C.

### СЕЛЕНОВ ТОКОИЗПРАВИТЕЛЕН СЪЛЪБ

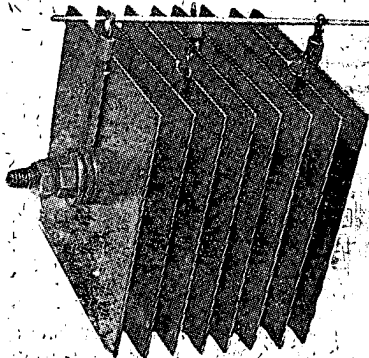

Фиг. 18

ТАБЛИЦА № XIV

За най-често употребяваните селенови токоизправителни стълбове при еднофазно мостово включване с активно натоварване

Катал №	Променливо напрежение V	Правотокова мощ		Размер на клетките мм	Брой на последователно свързани клетки	Брой на успоредно свързаните клетки	Монтажен болт М, мм
		Напреж. V	Ток А				
1	18	13	0.075	20×20	1	—	M4
2	18	13	0.150	25×25	1	—	M4
3	18	13	0.300	33×33	1	—	M5
4	18	13	0.600	45×45	1	—	M5
5	18	13	1.2	60×60	1	—	M5
6	18	13	2.4	78×78	1	—	M8
7	18	13	3	90×90	1	—	M8
8	18	13	6	90×90	1	2	M8
9	18	13	8	90×90	1	3	M8
10	18	13	11	90×90	1	4	M8
11	18	13	13.5	90×90	1	5	M8
12	18	13	16	90×90	1	6	M8
13	18	13	4	100×100	1	—	M8
14	18	13	8	100×100	1	2	M8
15	18	13	11	100×100	1	3	M8
16	18	13	14.5	100×100	1	4	M8
17	18	13	18	100×100	1	5	M8
18	18	13	21.5	100×100	1	6	M8
19	36	26	0.075	20×20	2	—	M4
20	36	26	0.150	25×25	2	—	M4
21	36	26	0.300	33×33	2	—	M5
22	36	26	0.600	45×45	2	—	M5
23	36	26	1.2	60×60	2	—	M5

## Продължение от таблица XIV

Катал. №	Промен- ливо на- прежение V	Правоъгълна мощ		Размер на клетките: мм	Брой на по- следовател- но свърза- ни клетки	Брой на успоредно свързани клетки	Монтажен болт М мм
		Напреж. V	ток А				
24	36	26	2.4	78×78	2	—	M8
25	36	26	3	90×90	2	—	M8
26	36	26	6	90×90	2	2	M8
27	36	26	8	90×90	2	3	M8
28	36	26	11	90×90	2	4	M8
29	36	26	13.5	90×90	2	5	M8
30	36	26	16	90×90	2	6	M8
31	36	26	4	100×100	2	—	M8
32	36	26	8	100×100	2	2	M8
33	36	26	11	100×100	2	3	M8
34	36	26	14.5	100×100	2	4	M8
35	36	26	18	100×100	2	5	M8
36	36	26	21.5	100×100	2	6	M8
37	54	39	0.075	20×20	3	—	M4
38	54	39	0.150	25×25	3	—	M4
39	54	39	0.300	33×33	3	—	M5
40	54	39	0.600	45×45	3	—	M5
41	54	39	1.2	63×60	3	—	M5
42	54	39	2.4	78×78	3	—	M8
43	54	39	3	90×90	3	—	M8
44	54	39	6	90×90	3	2	M8
45	54	39	8	90×90	3	3	M8
46	54	39	11	90×90	3	4	M8
47	54	39	13.5	90×90	3	5	M8
48	54	39	16	90×90	3	6	M8
49	54	39	4	100×100	3	—	M8
50	54	39	8	100×100	3	2	M8
51	54	39	11	100×100	3	3	M8
52	54	39	14.5	100×100	3	4	M8
53	54	39	16	100×100	3	5	M8
54	54	39	21.5	100×100	3	6	M8
55	72	52	0.075	20×20	4	—	M4
56	72	52	0.150	25×25	4	—	M4
57	72	52	0.300	33×33	4	—	M5
58	72	52	0.600	45×45	4	—	M5

## Продължение от таблица XIV

Катал. №	Променливо напрежение V	Правотокова мощ		Размер на клетките мм	Брой на последователно свързани клетки	Брой на успоредно свързаните клетки	Монтажен болт М мм
		Напреж. V	Ток А				
59	72	52	1.2	60×60	4	—	M5
60	72	52	2.4	78×78	4	—	M8
61	72	52	3	90×90	4	—	M8
62	72	52	6	90×90	4	2	M8
63	72	52	8	90×90	4	3	M8
64	72	52	11	90×90	4	4	M8
65	72	52	13.5	90×90	4	5	M8
66	72	52	16	90×90	4	6	M8
67	72	52	4	100×100	4	—	M8
68	72	52	8	100×100	4	2	M8
69	72	52	11	100×100	4	3	M8
70	72	52	14.5	100×100	4	4	M8
71	72	52	18	100×100	4	5	M8
72	72	52	21.5	100×100	4	6	M8
73	90	65	0.075	20×20	5	—	M4
74	90	65	0.150	25×25	5	—	M4
75	90	65	0.300	33×33	5	—	M5
76	90	65	0.600	45×45	5	—	M5
77	90	65	1.2	60×60	5	—	M5
78	90	65	2.4	78×78	5	—	M8
79	90	65	3	90×90	5	—	M8
80	90	65	6	90×90	5	2	M8
81	90	65	8	90×90	5	3	M8
82	90	65	11	90×90	5	4	M8
83	90	65	13.5	90×90	5	5	M8
84	90	65	16	90×90	5	6	M8
85	90	65	4	100×100	5	—	M8
86	90	65	8	100×100	5	2	M8
87	90	65	11	100×100	5	3	M8
88	90	65	14.5	100×100	5	4	M8
89	90	65	18	100×100	5	5	M8
90	90	65	21.5	100×100	5	6	M8
91	108	78	0.075	20×20	6	—	M4
92	108	78	0.150	25×25	6	—	M4
93	108	78	0.300	33×33	6	—	M5



## Продължение от таблица XIV

Катал. №	Променливо напрежение V	Правотокова мощ		Размерна клетките мм	Брой на по-следователно свързани клетки	Брой на успоредно свързаните клетки	Монтажен болт М мм
		Напреж. V	" "				
94	108	78	0.600	45×45	6	—	M5
95	108	78	1.2	60×60	6	—	M5
96	108	78	2.4	78×78	6	—	M8
97	108	78	3	90×90	6	—	M8
98	108	78	6	90×90	6	2	M8
99	108	78	4	100×100	6	—	M8
100	108	78	8	100×100	6	2	M8
101	108	78	11	100×100	6	3	M8
102	108	78	14.5	100×100	6	4	M8
103	126	91	0.075	20×20	7	—	M4
104	126	91	0.150	23×23	7	—	M4
105	126	91	0.300	33×33	7	V	M5
106	126	91	0.600	45×45	7	—	M5
107	126	91	1.2	60×60	7	V	M5
108	126	91	2.4	78×78	7	—	M8
109	126	91	3	90×90	7	—	M8
110	126	91	6	90×90	7	2	M8
111	126	91	4	100×100	7	—	M8
112	126	91	8	100×100	7	2	M8
113	126	91	11	100×100	7	3	M8
114	126	91	14.5	100×100	7	4	M8
115	144	104	0.075	20×20	8	V	M4
116	144	104	0.150	25×25	8	—	M4
117	144	104	0.300	33×33	8	—	M5
118	144	104	0.600	45×45	8	—	M5
119	144	104	1.2	60×60	8	—	M5
120	144	104	2.4	78×78	8	—	M8
121	144	104	3	90×90	8	—	M8
122	144	104	6	90×90	8	2	M8
123	144	104	4	100×100	8	—	M8
124	144	104	8	100×100	8	2	M8
125	144	114	11	100×100	8	3	M8
126	144	114	14.5	100×100	8	4	M8
127	162	117	0.075	20×20	9	—	M4
128	162	117	0.150	25×25	9	—	M4

Продължение от таблица XIV

Катал №	Промен- ливо на- прежение V	Правотокова мощ		Размер на клетките мм	Брой на по- следовател- но свърза- ни клетки	Брой на успоредно свързаните клетки	Монтажен болт М мм
		Напреж. V	Ток А				
129	162	117	0.300	33×33	9	—	M5
130	162	117	0.6	45×45	9	—	M5
131	162	117	1.2	60×60	9	—	M5
132	162	117	2.4	78×78	9	—	M8
133	162	117	3	90×90	9	—	M8
134	162	117	6	90×90	9	2	M8
135	162	117	4	100×100	9	—	M8
136	162	117	8	100×100	9	2	M8
137	162	117	11	100×100	9	3	M8
138	162	117	14.5	100×100	9	4	M8
139	180	130	0.075	100×100	10	—	M4
140	180	130	0.150	25×25	10	—	M4
141	180	130	0.300	33×33	10	—	M5
142	180	130	0.600	45×45	10	—	M5
143	180	130	1.2	60×60	10	—	M5
144	180	130	2.4	78×78	10	—	M8
145	180	130	3	90×90	10	—	M8
146	180	130	6	90×90	10	2	M8
147	180	130	4	100×100	10	—	M8
148	180	130	8	100×100	10	2	M8
149	180	130	11	100×100	10	3	M8
150	180	130	14.5	100×100	10	4	M8

Селенови токоизправителни стълбове по други схеми на включване, както и за други стойности на изправения ток и напрежение, се доставят след уговорка по искане на клиента.

Всички токоизправителни стълбове са боядисани с нитроцелулозен лак за предпазване от влага.



**„ЕЛПРОМ“ — ФАБРИКА ЗА БАТЕРИИ**

София — Бул. Ленин № 70

Тел. 4-60-15; 4-60-61

Sanitized Copy Approved for Release 2010/05/06 : CIA-RDP80T00246A045900120001-9

**Page Denied**

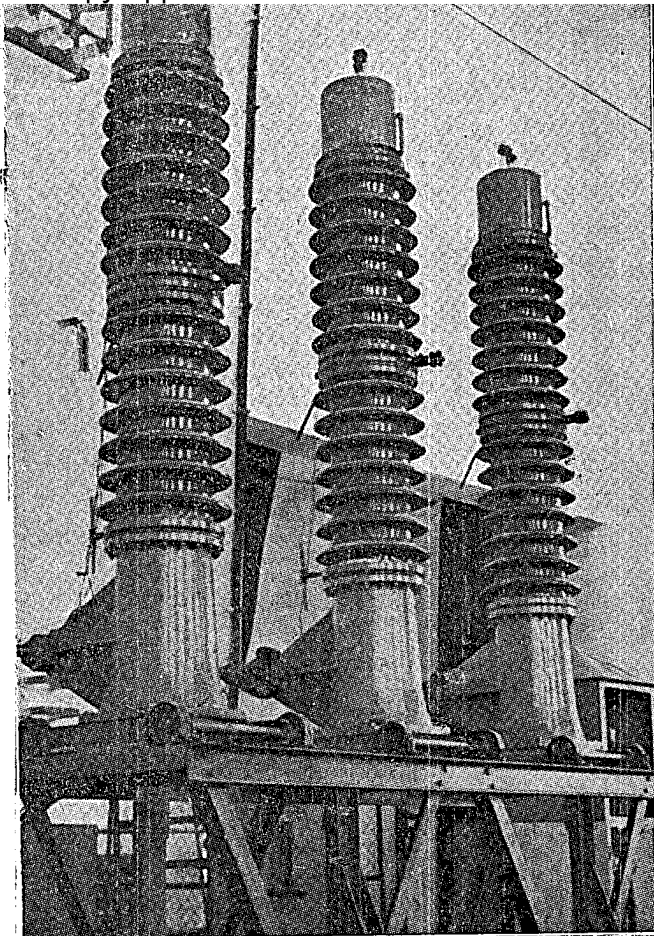

УСЛ-З/КЧ, 513

1955

Електро  
порцелан

МИНИСТЕРСТВО НА  
ЕЛЕКТРИФИКАЦИЯТА

ЕЛПРОМ

УПРАВЛЕНИЕ  
ЕЛЕКТРИЧЕСКА  
ПРОМИШЛЕНОСТ

Бул. Сталин 25  
София



МИНИСТЕРСТВО НА ЕЛЕКТРИФИКАЦИЯТА

ЕЛПРОМ

УПРАВЛЕНИЕ ЗА ЕЛЕКТРИЧЕСКА ПРОМИШЛЕНОСТ  
СОФИЯ

Телефон 7-41 51

Телегр. адрес : ЕЛПРОМ—СОФИЯ

## ЕЛЕКТРОПОРЦЕЛАН

СОФИЯ \* 1956

ДЪРЖАВНО ИЗДАТЕЛСТВО „ФОРМУЛЯРИ И РЕГИСТРИ“

Sanitized Copy Approved for Release 2010/05/06 : CIA-RDP80T00246A045900120001-9

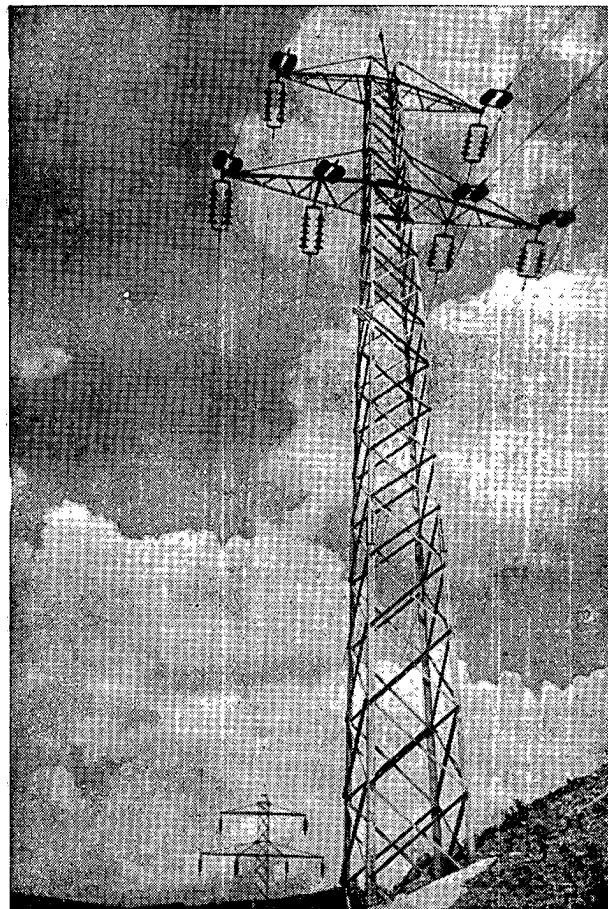

Sanitized Copy Approved for Release 2010/05/06 : CIA-RDP80T00246A045900120001-9

## I. ВЪВЕДЕНИЕ

Электропорцелановият завод „ЛЕНИН“ при УЕП „ЕЛПРОМ“ издава настоящия каталог за произвежданите в завода изолатори и изолационни части.

Използуваните материали се характеризират с високи и постоянни химически и керамически показатели, които обуславят отлични електрически и механически качества на произвежданата продукция. Заводът е съоръжен съобразно изискванията на съвременната керамическа машинна и топлотехника. Всички сурови полуфабрикати и готова продукция най-щателно се изследват по отношение показателите им в заводските лаборатории и изпитателни станции. Притежаваме собствени изпитателни станции за извършване на масови, контролни и типови изпитания до 500 000 V променлив ток, до 50 000 кг механически натоварвания и изпитания на термоустойчивост. Имаме също и уредби за изпитание на електрическите повърхностни и обемни съпротивления, диелектрични загуби и поръзност.

Настоящият каталог има за цел да запознае клиентите ни с производствената програма на завода. В каталога са дадени най-масово произвежданите видови изолатори и изолационни части за високо и ниско напрежение и инсталационен електропорцелан. Изолаторите и изолационните части отговарят на всички електроизолационни и механически изпитания съгласно БДС—928—52, БДС 1896—54, ГОСТ—5862—51, ГОСТ—1232—53, ГОСТ—6490—53, ГОСТ 1171—41, ГОСТ—2634—34.

Стремехът на нашия завод е да Ви достави висококачествени електропорцеланови изделия, които ще Ви гарантират сигурен и дълъг експлоатационен период.

Освен посочените в каталога изделия завод „Ленин“ приема изработването на електропорцелан за високо и ниско напрежение, както и инсталационен електропорцелан и специални части по дадени модели, чертежи и технически условия.

Запитвания относно цените, условията за доставки и номенклатурните наименования отправяйте до УЕП „ЕЛПРОМ“ и електропорцеланов завод „ЛЕНИН“ — с. Николаево, Казанлъшко.



## II. МАТЕРИАЛ

Изолаторите и електропорцелановите изолационни части за високо и ниско напрежение, както и инсталационните части се произвеждат от висококачествен електропорцелан.

Изолационните и инсталационни части, към които има специални изисквания, се произвеждат от специално приготвена за случая маса, осигуряваща сигурна и дълга работа в експлоатационни условия.

Техническите качества на нашия електропорцелан са дадени в следната таблица:

ТЕХНИЧЕСКИ ДАННИ  
за физическите свойства на порцелановата маса.

Таблица I

№ по ред	Показатели	Изпитано тяло	Получени данни	Изискуеми данни	Мярка
1	Проникване на фуксин	Череп	< 0,2	< 0,5	мм
2	Водопоглъщане	"	< 0,05	< 0,05	%
	Обемно тегло	"	2,3—2,6	2,3—2,5	гр/см <sup>3</sup>
4	Якост на опън	глазирани неглазир.	Осморки 450—550 300—400	300—500 250—350	кг/см <sup>2</sup>
5	Якост на натиск	глазир неглаз.	Цилиндри 25/25 5500—6200 4400—6200	4500—5500 4000—4500	кг/см <sup>2</sup>
6	Якост на огъване	глазир неглаз.	Пръчки φ 20 900—1000 700—800	600—1000 400—700	кг/см <sup>2</sup>
7	Твърдост по Моос	Череп	7—8	7—8	
8	Термоустойчивост	Цилиндри 25/25	180—215	160	°C
9	Устойчивост на корозия		Течна баня	Течна баня	
	а) на вода: бяла глазура	Огнено	I кл.	—	
	кафява глазура	полирана	II кл.	—	
	б) на киселини: бяла глазура	"	I кл.	—	
	кафява глазура	"	I кл.	—	
	в) на основи: бяла глазура	"	I кл.	—	
	кафява глазура	"	I кл.	—	
10	Пробивно напрежение при 50 Hz	Плочка неглазир.	30—35	30—35	кв.еф.
11	Ъгъл на диелектричните загуби 50 Hz и 20°C	Плочка неглазир.	0,020—0,025	0,017—0,025	
12	Повърхностно съпротивление при 80% отн. влажност	четвъртити глазирани плочки.	3,0—5,3x10 <sup>13</sup>	10 <sup>9</sup> —10 <sup>12</sup>	омове

Данните, включени в горната таблица, са определени със специално приготвени пробни тела съгласно съществуващите стандарти и утвърдени норми. Стойностите са дадени като средни от многократно, периодично изготвяни и изпитани образци, посредством които качествата на електропорцелановата маса се контролират.

### III. НАЧИН НА ПРОИЗВОДСТВО

Начините на производство се диктуват от специалните изисквания за всеки вид изолатори и се обуславят от изискуемите електрически и механически качества на готовата продукция.

При производството на изолаторите се различават следните етапи :

1. Подготовка на електропорцелановата маса
2. Оформяване на сурово
3. Сушене
4. Глазиране
5. Изпичане
6. Обработка в изпечено състояние
7. Армиране

Електропорцелановата маса се произвежда по всестранно и основно проручена рецепта и след като се смели до необходимия зърнометричен състав и вакуумира, се дава за формоване.

Формоването се извършва на формовачни машини, в гипсови форми, чрез лееие, чрез пресуване в полусуха или пластична консистенция, чрез стругване и лепене на отделни детайли.

Сушенето на продукцията се извършва в камерни и тунелни сушилни. Глазирането се извършва ръчно и машинно със специални висококачествени глазури, добре пасващи върху черепа.

Качественото изпичане се осигурява от топлотехническите агрегати, загрявани с въглища в кръгла пещ, и автоматични, загрявани с газово гориво тунелни пещи.

Изолатионните части и изолаторите, за които допустимите толеранси в размерите са много малки, след изпичането допълнително се обработват на шлайфмашини до достигане на изискуемите размери. Точността на обработката и начинът на шлайфането се указват с общоприетите в машиностроенето символи, а именно :

~ — означават се площи, за които не е необходима допълнителна обработка

▽ — Означават се площи, които е необходимо да са еднакви и гладки. Постига се с едно или няколкократно шлайфане. Браздите от абразивния материал са ясно видими с просто око.

▽▽ — Означават се площи, които е необходимо да са еднакви и гладки. Постига се с едно или няколкократно шлайфане. Браздите от абразивния материал едва се забелязват с просто око.

▽▽▽ — Означават се площи, които е необходимо да са еднакви и гладки. Постига се с едно или няколкократно фино шлайфане. Браздите от абразивния материал не трябва да се забелязват.

Изолаторите и изолатионните части се произвеждат (без допълнителна обработка) с толерансите, указвани в таблица 2, съгласно БДС 1896—54 т. 1.

Таблица 2

Номинални размери в мм	Допустими отклонения в размерите на изделието		
	Ограничени от конструкцията на трансформаторите, апаратите и арматурите		Неограничени от конструкцията на трансформаторите, апаратите и арматурите
	$\pm$	+ или — едностранно	+—
До 25	1 мм	2 мм	1 мм
25 до 250	4 ‰	8 ‰	5 ‰
250 до 700	3 ‰	6 ‰	4 ‰
700 до 1000	2,5 ‰	5 ‰	3,5 ‰
Над 1000	2 ‰	4 ‰	3 ‰

Овалността, изкривяването на оста и непаралелността на челните повърхности на изделията се движат в толерансите, указани в таблица № 3 съгласно БДС 1896—54 т. 2.

Таблица 3

Номинални размери	Допустими отклонения
Диаметър до 30 мм Над 30 до 250 мм Над 250 мм Изкривяване на оста Неуспоредност на челните повърхности	$\pm 1$ мм $\pm 0,01d + 2$ мм 2 ‰ от номиналния диаметър 1 ‰ от дължината на изделието 1,5° но не повече от 5 мм

Порцеланови детайли, които трябва да имат по-точни размери от указаните в таблица 2 и 3, се изработват по технически условия от клиента.

Отклоненията от номиналното тегло за всеки вид изделие се движат в толерансите до  $\pm 10\%$

Армирането на изолаторите се извършва със специална изпитана спойка и замазка, която осигурява здрава свързка между керамичните и метални детайли въпреки големите разлики между термичните коефициенти на разширение.

#### **IV ИЗПИТАНИЕ**

Изпитанията на електрически и механически качества на продукцията се извършва в изпитателните станции, съгласно съществуващите български, съветски и немски стандарти.

Всяка бройка от изолаторите и изолационните части за напрежение над 3 KV минава през изпитателните станции, като се подлага на електрическо и механическо изпитание. От всяка партида изолатори и изолационни части за високо и ниско напрежение се вземат определен процент, които се подлагат на контролни изпитания. На пазара се пускат само партиди, които напълно са издържали контролните изпитания.

Данните указани в сертификатите за качеството, които придружават всяка доставка или партида, са дадени за нормални експлоатационни условия (номинални напрежения, климатични влияния и технически данни).

Гаранциите по отношение електромеханическите качества не се отнасят за случаите, когато изолаторите и изолационните части работят в области, много замърсени от димни газове, сажди, кисели пари, солени или други проводими мъгли и прахове, които значително понижават повърхностната изолационна способност на изолаторите. Данните за разрядните напрежения се дават за нормални условия.

#### **V ОПАКОВКА**

Продукцията се експедира в солидна опаковка съгласно изискванията.

Sanitized Copy Approved for Release 2010/05/06 : CIA-RDP80T00246A045900120001-9



Sanitized Copy Approved for Release 2010/05/06 : CIA-RDP80T00246A045900120001-9

## **VI. ИЗОЛАТОРИ ЛИНЕЙНИ ЗА ВИСОКО НАПРЕЖЕНИЕ**

Според начина на закрепване на изолаторите върху стълбовете се делят на два вида:

### **ИЗОЛАТОРИ НОСЕЩИ**

### **ИЗОЛАТОРИ ВИСЯЩИ**

Изолаторите от първата група се употребяват за номинални напрежения до 35 KV, а тези от втората група — най-често във формата на вериги, за номинални напрежения до 110 KV.

#### **1. ИЗОЛАТОРИ НОСЕЩИ**

Носещите изолатори имат общоприетата делта форма, която се е затвърдила от десетки години в далекопроводните мрежи. Този вид изолатори произвеждаме от 1 или 2 парчета. Когато се произвеждат от две части сглобката се осъществява със специална изпитана спойка. По специална заявка могат да бъдат произведени и останалите видове носещи изолатори. Резбата я правим според желанието на клиента.

#### **2. ИЗОЛАТОРИ ВИСЯЩИ**

Висящите изолатори се означават според прилагания при изпитанието им товар в тонове.

Стержените и капите се армират със специално изпитана спойка, която е устойчива на атмосферните влияния и качествата ѝ не се понижават от различното разширение и свиване на споените части от топлината.

Капите са направени от качествен метал, а стержените от специална стомана и са поцинковани в огнено-течна цинкова баня. Техническите условия, засягащи размерите и механическите натоварвания на арматурите на изолаторите, отговарят на ГОСТ—2722—44 и ГОСТ—2723—44.

Арматурните части, преди да бъдат употребени за армиране на изолатори, се приемат и изпитват щателно според изискванията на ГОСТ—2744—44.

Капите и стержените са оразмерени така, че без трудности могат да се употребяват за монтаж с други чуждестранни арматури.

Висящите изолатори се изпитват с най-голямо внимание на механически, електрически и електромеханически натоварвания. Всяка партида се придружава от сертификат с оказани в него стойности от резултатите от изпитванията по отношение на горните показатели.

**ИЗОЛЯТОРИ ЛИНЕЙНИ НОСЕЩИ—ИН**  
**СПОРЕД БДС 2015—55**  
**НОМЕНКЛАТУРЕН НОМЕР 110100**

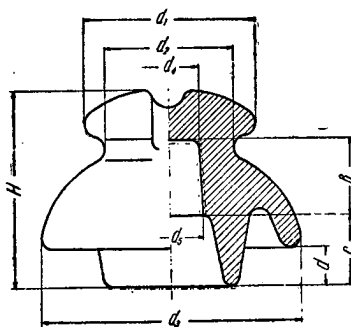

Фиг. 1

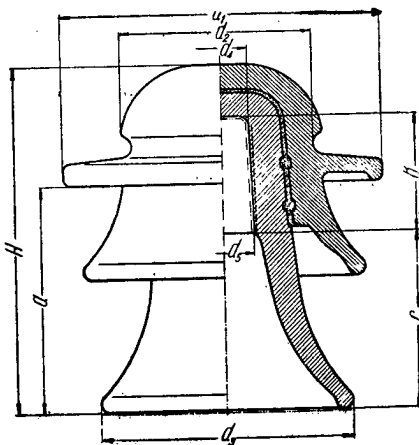

Фиг. 3

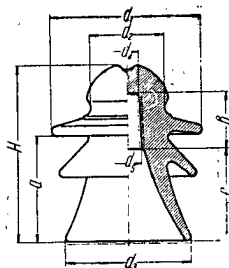

Фиг. 2

Фигура	кратко означение	Размери в мм										Нето тегло за 100 бр. кг.
		а	в	с	d <sub>1</sub>	d <sub>2</sub>	d <sub>3</sub>	d <sub>4</sub>	d <sub>5</sub>	Н		
1	ИН-6	18	35	32	80	60	120	28	31	90	100	
1	ИН-10	20	45	35	92	70	140	28	31	105	150	
2	ИН-20	125	65	108	175	85	145	28	32	205	350	
3	ИН-35	180	93	140	255	145	200	44	48	275	1055	

Толеранси за размерите  $\pm 5\%$ .

#### ТЕХНИЧЕСКИ СТОЙНОСТИ

Кратко означение	нормално работно напрежение	Сухо разрядно напрежение	Мокро разрядно напрежение	Минимално пробивно напрежение	Разрушаващ товар в кг не по-малък
ИН-6	6	50	28	65	1400
ИН-10	10	60	34	78	1400
ИН-20	20	86	57	111	2000
ИН-35	35	120	80	156	3000

Нестандартизираните междинни типове (ИН-15 и ИН-25) също могат да бъдат доставени.



**ИЗОЛАТОРИ ЛИНЕЙНИ НОСЕЦИ УСИЛЕНИ — ИНУ**  
**ПО ДИН — 48004**  
**НОМЕНКЛАТУРЕН НОМЕР 110200**

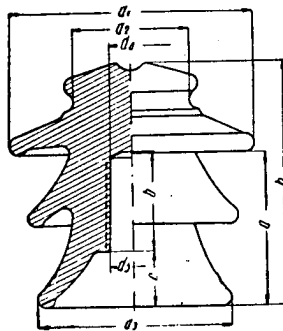

Кратко означение	Размери в мм									Нето тегло за 100 броя
	a	b	c	d <sub>1</sub>	d <sub>2</sub>	d <sub>3</sub>	d <sub>4</sub>	d	h	
ИНУ-10	82	55	32	135	70	110	28	31	130	150
ИНУ-15	95	60	36	150	78	120	28	31	150	230
ИНУ-20	125	65	57	175	85	145	31	35	185	340
ИНУ-30	180	90	85	230	100	185	38	43	250	650

Допустимо отклонение в размерите  $\pm 5\%$

Кратко означение	Минимално мокро разрядно напрежение в КВ	Минимална механическа якост—в кг.	Импулсно напрежение в КВ		Пробивно напрежение минимално в КВ
			позитивна вълна	негативна вълна	
ИНУ - 10	50	1000	130	155	140
ИНУ - 15	58	1000	145	170	160
ИНУ - 20	70	1200	170	195	180
ИНУ - 30	95	1200	220	270	200

Междинните видове (ИНУ — 6, 25 и 35) също могат да бъдат доставени.

**ИЗОЛАТОРИ ЛИНЕЙНИ ВИСЯЩИ — ИВ**  
**СПОРЕД БДС 930—52**  
**НОМЕНКЛАТУРЕН НОМЕР 120100**

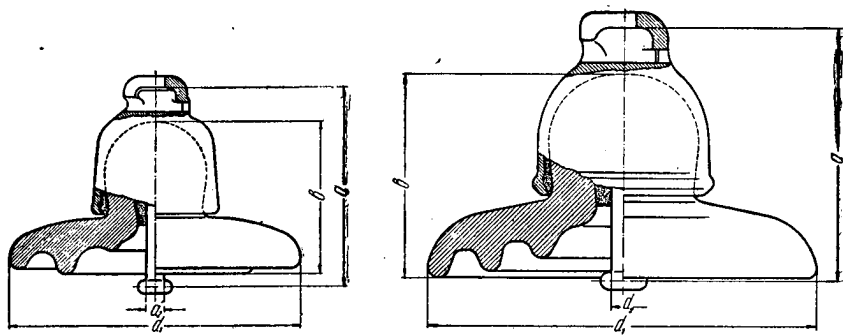

Фиг. 1

Фиг. 2

Кратко означение	Фигура	Размери в мм				Нето тегло за 100 бр, кг	
		а	в	d <sub>1</sub>	d <sub>2</sub>	Не армиран	армиран
ИВ-2	1	115	93	180	11	140	225
ИВ-4,5	2	185	140	270	16	440	770

Толеранси за размерите  $\pm 5\%$ .

**ТЕХНИЧЕСКИ СТОЙНОСТИ.**

Кратко означение	Изпитателно натоварване		Електро-механическо разрушаване натоварване в кг не по-малко	Пробивно напрежение в кв. не по-малко
	Механическо	Електро-механ. 1 час		
ИВ-2	1800	2000	3000	85
ИВ-4,5	3600	4500	6000	110

Sanitized Copy Approved for Release 2010/05/06 : CIA-RDP80T00246A045900120001-9

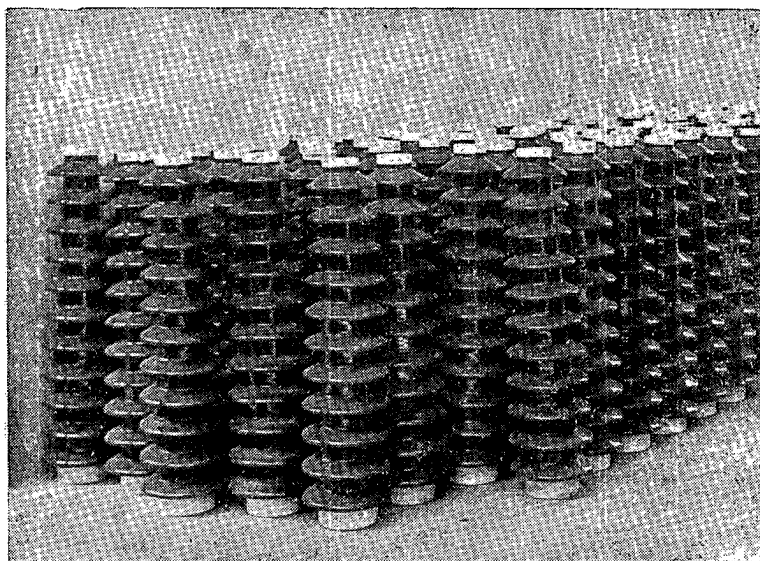

Sanitized Copy Approved for Release 2010/05/06 : CIA-RDP80T00246A045900120001-9

### VII. ПОРЦЕЛАНОВИ ТЕЛА ЗА ПОДПОРНИ ИЗОЛАТОРИ ЗА ВИСОКО НАПРЕЖЕНИЕ

Според предназначението си подпорните изолятори се делят на 2 групи :

**ЗА ЗАКРИТ МОНТАЖ**  
**ЗА ОТКРИТ МОНТАЖ**

Според натоварванията, които са предназначени да носят изоляторите за закрит монтаж, се делят на три групи :

група А,  $p = 375$  кг за напрежение до 35 КВ  
група Б,  $p = 750$  кг за напрежение до 35 КВ

По заявките на клиента можем да произведем и група В :

група В,  $p = 1250$  кг за напрежение до 35 КВ  
 $p$  — означава разрушаващия товар

Произвежданите изолятори от групите А и Б са за напрежение 3,6, 10,20 и 35 КВ.

### ПОРЦЕЛАНОВИ ТЕЛА ЗА ПОДПОРНИ ИЗОЛАТОРИ ЗА ЗАКРИТ МОНТАЖ — П

СПОРЕД БДС — 1906—44

НАПРЕЖЕНИЕ 3 — 35 КВ

НОМЕНКЛАТУРЕН НОМЕР

210100 — гр. А

210200 — гр. Б

Група А

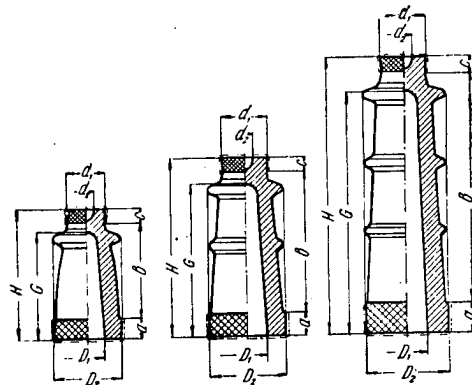

Кратко озна- чение	Напре- жение в КВ	Размери в мм										Нето тегло за 100 бр. в кг.
		H	D <sub>1</sub>	D <sub>2</sub>	d <sub>1</sub>	d <sub>2</sub>	a	в	с	d		
ПА-3	3	117	37	73	47	22	22	79	16	91	60	
ПА-6	6	146	45	83	50	22	25	105	16	118	110	
ПА-10	10	171	46	88	50	22	25	130	16	141	125	
ПА-20	20	235	56	98	59	24	30	188	17	200	247	
ПА-35	35	365	56	108	59	26	37	311	17	315	469	

**Група Б**

Кратко озна- чение	Напре- жение в КВ	Размери в мм										Нето тегло за 100 бр. в кг.
		H	D <sub>1</sub>	D <sub>2</sub>	d <sub>1</sub>	d <sub>2</sub>	a	в	с	p		
ПБ-3	3	127	50	90	60	34	26	80	21	94	100	
ПБ-6	6	160	60	100	65	34	30	107	23	123	160	
ПБ-10	10	190	64	105	65	34	35	131	24	150	180	
ПБ-20	20	255	78	120	75	40	40	189	26	206	365	
ПБ-35	35	386	82	135	75	40	47	311	28	330	560	

Толеранси за размерите: по височина  $\pm 3\%$ , по другите размери  $\pm 5\%$ .

**ПОРЦЕЛАНОВИ ТЕЛА ЗА ПОДПОРНИ ИЗОЛАТОРИ ЗА ОТКРИТ МОНТАЖ 60 КВ**  
**НОМЕНКЛАТУРЕН НОМЕР 320100**

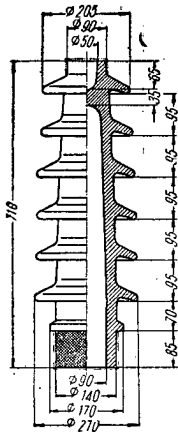

Кратко означение	Нето тегло за 1 бр. в кг
ПАО — 60-1	23

Толеранси за размерите според ГОСТ — 5862—51.

**ПОРЦЕЛАНОВИ ТЕЛА ЗА ПОДПОРНИ ИЗОЛАТОРИ ЗА ОТКРИТ МОНТАЖ 110 КВ.**  
**НОМЕНКЛАТУРЕН НОМЕР 320100**



Кратко означение	Тегло в кг
ПАО 110-2	55

Толеранси за размерите според ГОСТ 5862—51.

Sanitized Copy Approved for Release 2010/05/06 : CIA-RDP80T00246A045900120001-9

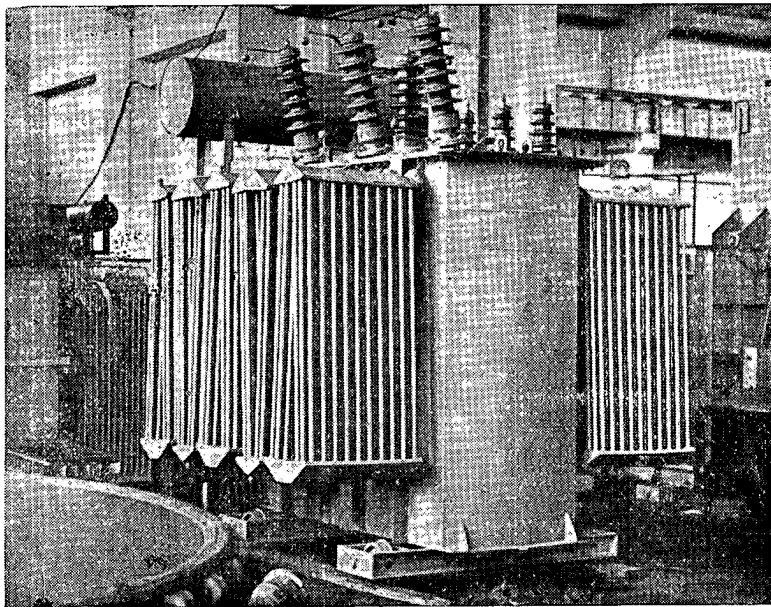

Sanitized Copy Approved for Release 2010/05/06 : CIA-RDP80T00246A045900120001-9

### **VIII, ПОРЦЕЛАНОВИ ТЕЛА ЗА ПРОХОДНИ ИЗОЛАТОРИ**

Според предназначението си проходните изолятори се делят на две групи :

**ЗА ЗАКРИТ МОНТАЖ**  
**ЗА ОТКРИТ МОНТАЖ**

Произвежданите порцеланови тела за закрит и открит монтаж са група Б с механическа якост 750 кг. Проходните изолятори са предназначени за напрежения от 3 до 35 KV.

По заявка на клиентата можем да произведем и :

група А с механическа якост 375 кг ;  
група В с механическа якост 1250 кг.



**ПОРЦЕЛАНОВИ ТЕЛА ЗА ПРОХОДНИ ИЗО-  
ЛАТОРИ ЗА ЗАКРИТ МОНТАЖ**

**гр. А и гр. Б до 20 кв.**

**ПО БДС — 1896—54**

**НОМЕНКЛАТУРЕН НОМЕР 310000**

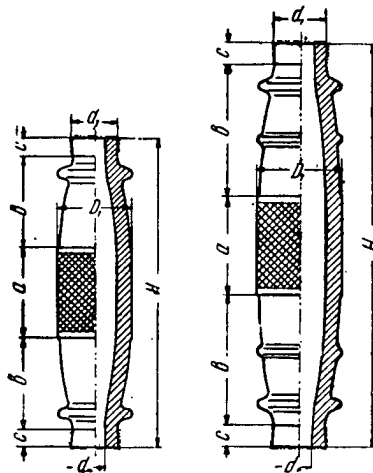

Кратко озна- чение	Напрежение в кв.	Размери в мм.							Нето тегло в кгр
		H	a	b	c	D <sub>1</sub>	d <sub>1</sub>	d <sub>3</sub>	
ПРА— 6	6	334	94	102	18	83	50	20	4,5
ПРА—10	10	384	94	127	18	88	50	20	6,0
ПРА—20	20	560	138	185	26	105	65	30	7,8
ПРБ— 1	1	236	43	110	20	80	60	36	1,6
ПРБ— 3	3	310	77	116	20	90	60	36	2,8
ПРБ—10	10	436	128	128	26	105	65	30	6,0
ПРБ—20	20	568	185	138	30	120	75	40	7,5

**ПОРЦЕЛАНОВИ ТЕЛА ЗА ПРОХОДНИ ИЗО-  
ЛАТОРИ ЗА ОТКРИТ МОНТАЖ ГРУПА Б  
НОМЕНКЛАТУРЕН НОМЕР 320200**

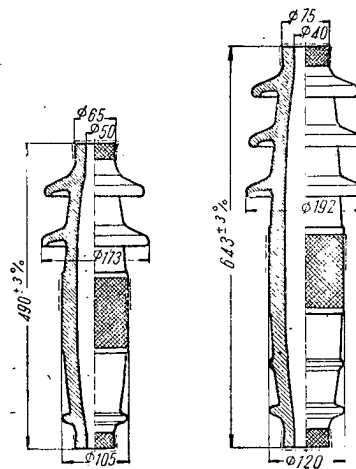

Фиг. 1

Фиг. 2

Кратко означение	Фигура	Напрежение КВ	Нето тегло за 100 бр. кг
ПрБО—10	1	10	670
ПрБО—20	2	20	1100

Изолаторите се доставят кафяво глазирани.  
Толеранси за размерите  $\pm 3\%$ . За останалите ТУ съгласно БДС 1896—54.

**ПОРЦЕЛАНОВИ ТЕЛА ЗА ПРОХОДНИ ИЗО-**  
**ЛАТОРИ ЗА ОТКРИТ МОНТАЖ 60 KV**  
НОМЕНКЛАТУРЕН НОМЕР 350115

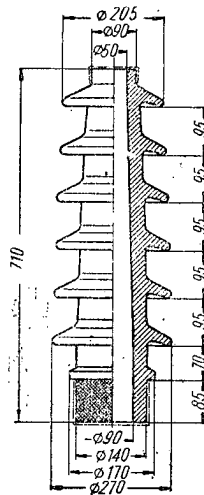

Кратко означение	Нето тегло за 1 бр. кг.
ПрАО-60-1	23

Толеранси за размерите според ГОСТ —5862—51

**ПОРЦЕЛАНОВИ ТЕЛА НА ПРОХОДЕН ИЗО-  
ЛАТОР ОТКРИТ МОНТАЖ**  
ГР. Б, 35 кв. (половинки и цели)  
ПО БДС 1896—54  
НОМЕНКЛАТУРЕН НОМЕР 320200

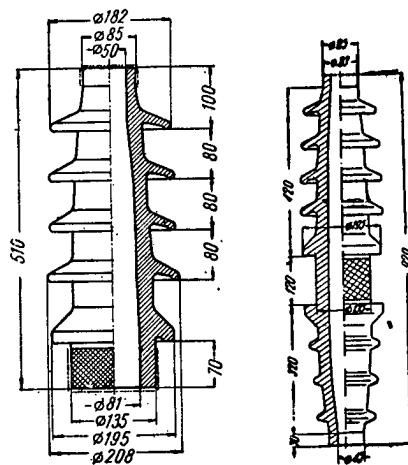

Кратко озна- чение	Тегло в кг
ПРБО—35	20.5
ПРБО—351/2	13.0

**ПОРЦЕЛАНОВИ ТЕЛА НА ПРОХОДЕН ИЗО-  
ЛАТОР ЗАКРИТ МОНТАЖ**

гр. Б, 35 кв. (половинки и цели)

ПО БДС 1896—54

НОМЕНКЛАТУРЕН НОМЕР 310200

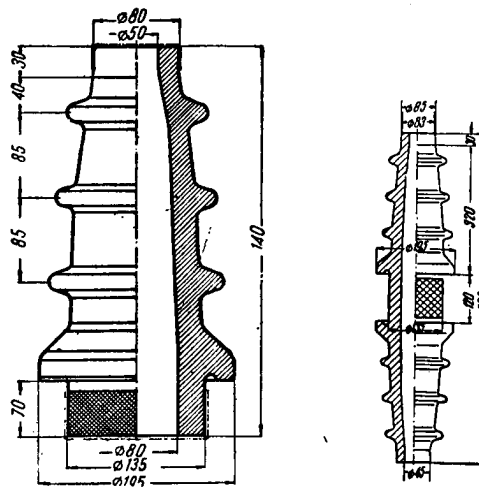

Кратко озна- чение	Тегло в кг
ПРБ—35	18.0
ПРБ—35/1/2/	9.5

**ПОРЦЕЛАНОВИ ТЕЛА ЗА ПРОХОДНИ ИЗО-**  
**ЛАТОРИ 20 И 35 KV**  
**(кабелни глави)**  
**НОМЕНКЛАТУРЕН НОМЕР 330200**

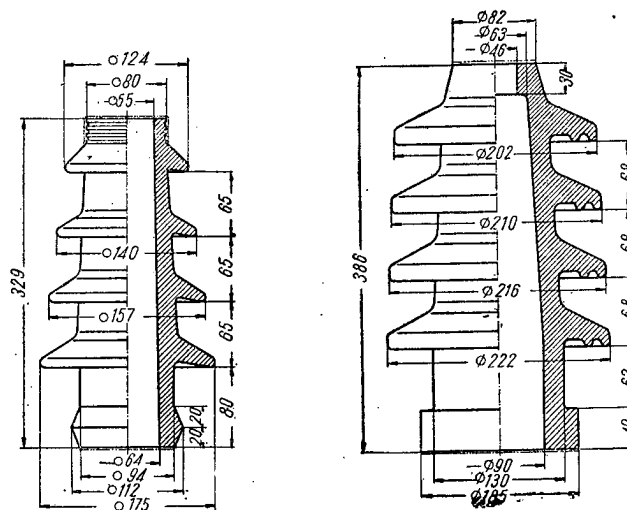

Кратко озна- чение	Работно напрежение кв		Амperi макс.	Тегло в кг. за 100 бройки
	Закрит монтаж	Открит монтаж		
ПрКГО-20	6—20	6—10	—	460
ПрКГО-35	6—35	6—20	650	1200.

Толеранси за размерите според БДС 1896—54.

**ПОРЦЕЛАНОВИ ТЕЛА ЗА ПРОХОДНИ ИЗО-**  
**ЛАТОРИ ОТКРИТ МОНТАЖ**  
**60 и 110 кВ**  
**НОМЕНКЛАТУРЕН НОМЕР 350200**

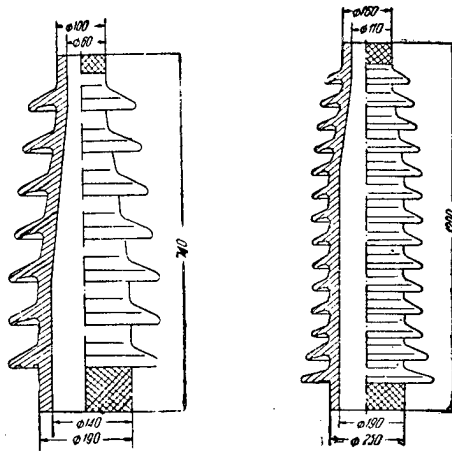

Кратко озна- чение	Тегло в кг.
ПРТО-60—2	34
ПРТО-110	110

Толеранси за размерите според ГОСТ 5862—51.

# ПРОХОДНИ ИЗОЛЯТОРИ ЗА ТРАНСФОРМАТОРИ

ПО БДС 1896—54

НОМЕНКЛАТУРЕН НОМЕР 350200

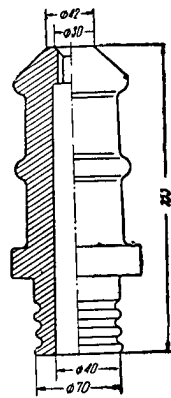

Фиг. 1

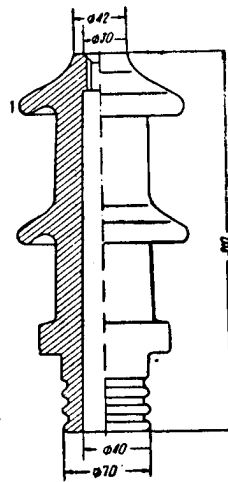

Фиг. 2

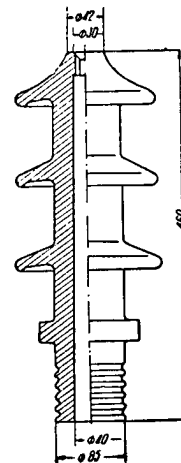

Фиг. 3

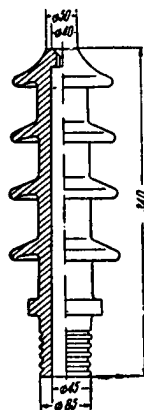

Фиг. 4

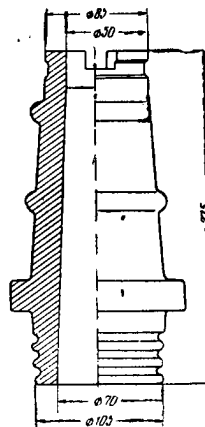

Фиг. 5

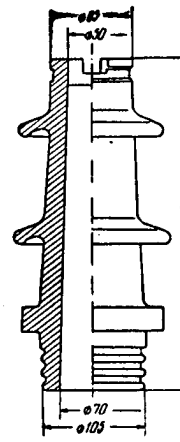

Фиг. 6



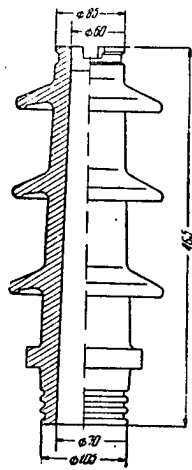

Фиг. 7

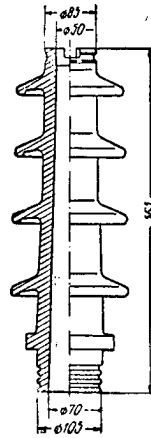

Фиг. 8

Кратко означение	Фиг. №	Работно напрежение кв		Размери в мм — Толеранси $\pm 5\%$ за диаметрите и $\pm 3\%$ за восочината	Тегло в кг
		вътр. монтаж	външен монтаж		
ПРТ 10/200	1	10	—	гледайте чертежите	2.5
ПРТ 20/200	2	20	10		3.6
ПРТ 35/200	3	35	20		7.5
ПРТО 35/200	4	35	35		8.5
ПРАТ-10	5	10	—		3.5
ПРАТ-20	6	20	10		5.0
ПРАТ-35	7	35	20		8.0
ПРАТО-35	8	35	35		9.5

**ПОРЦЕЛАНОВО ТЯЛО  
ЗА МАЛОМАСЛЕН ПРЕКЪСВАЧ 60 KV  
НОМЕНКЛАТУРЕН НОМЕР 340301**

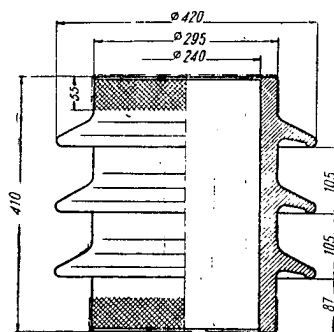

Кратко означение	Нето тегло за 1 бр в кг
ПТММ-60-1	35

Толеранси за размерите според  
ГОСТ—5862—51.

**ПРОХОДНИ ВТУЛКИ ЗА КАБЕЛНИ ГЛАВИ  
НОМЕНКЛАТУРЕН НОМЕР 330300.**

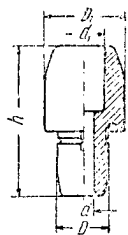

Кратко обозначение	Размери в мм					Нето тегло за 100 бр. кг
	D <sub>1</sub>	H	D	d <sub>1</sub>	d	
ПрВКГ-22	32	60	20	16	8	5,6
ПрВКГ-27	40	70	25	22	12	10,0
ПрВКГ-34	45	82	32	28	20	15,0
ПрВКГ-45	60	96	42	38	28	28,0
ПрВКГ-55	70	112	52	45	32	46,5
ПрВКГ-68	85	130	64	54	40	73,5
ПрВКГ-80	100	150	75	66	50	110,0

Толеранси за размерите  $\pm 4\%$ .

**ТРЪБИ ЗА НИСКО ВОЛТОВИ ПРЕДПАЗИ-  
ТЕЛИ**

**НОМЕНКЛАТУРЕН НОМЕР 420100**

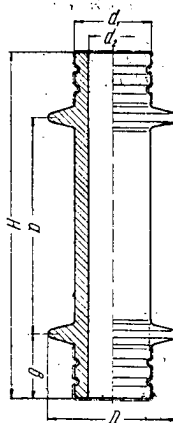

Кратко означение	Размери в мм						Нето тегло за 100 бр. кг
	H	D	d <sub>1</sub>	d <sub>2</sub>	a	b	
ТрП—200 А	160	60	35	23	100	30	26
ТрП—350 А	200	70	40	24	110	45	53
ТрП—600 А	270	100	60	38	160	55	130

Толеранси за размерите  $\pm 3\%$

## ТРЪБИ ЗА ВИСОКОВОЛТОВИ ПРЕДПАЗИ- ТЕЛИ

НОМЕНКЛАТУРЕН НОМЕР ФИГ. 1 410100 и ФИГ. 2 410200

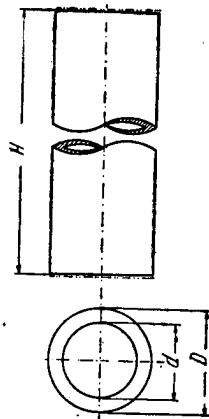

Фиг. 1



Фиг. 2

Кратко означение	Фигура	Размери в мм						Нето тегло за 100 бр. в кг
		H	D	D <sub>1</sub>	d	a	в	
Тр-10-1	1	324	42	—	30	—	—	55
Тр-20	1	424	42	—	30	—	—	70
Тр-35	1	524	42	—	30	—	—	85
Тр-Зв-10-1	2	305	19	12	8	12	8	7.5
ТрЗв-20	2	405	19	12	8	12	8	9.5
ТрЗв-35	2	505	19	12	8	12	8	12

Толеранси в размерите : за H  $\pm 3\%$ , за останалите размери  $\pm 5\%$ .

**ИЗОЛАТОРИ ЗА ОПЪВАТЕЛНИ ЛОСТОВЕ**  
**НОМЕНКЛАТУРЕН НОМЕР 340500**

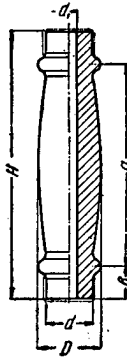

Кратко обозначение	Размери в мм						Нето тегло за 100 бр. в кг
	H	D	d	d <sub>1</sub>	a	b	
ПРОЛ-212	212	50	38	15	160	26	65,0
ПРОЛ-234	234	50	38	15	182	26	82,5

Толеранси за размерите  $\pm 3\%$ .

**ПОРЦЕЛАНОВО ТЯЛО ЗА МЕЖДИНЕН ЛОСТ**  
**НОМЕНКЛАТУРЕН НОМЕР 340400**

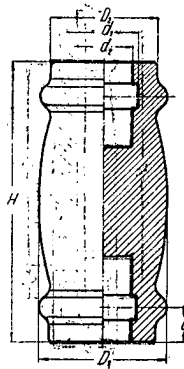

Кратко означение	Размери в мм						Нето тегло за 100 бр. в кг
	H	D <sub>1</sub>	D <sub>2</sub>	d <sub>1</sub>	d <sub>2</sub>	a	
МЛР-10	130	60	50	32	27	16	62
МЛР-20	200	60	50	32	27	16	100
МЛР-35	300	60	50	32	27	16	200

Глазират се бяло.  
 Отклонения в размерите : за H  $\pm 3\%$ , за останалите размери  $\pm 5\%$ ,

Sanitized Copy Approved for Release 2010/05/06 : CIA-RDP80T00246A045900120001-9

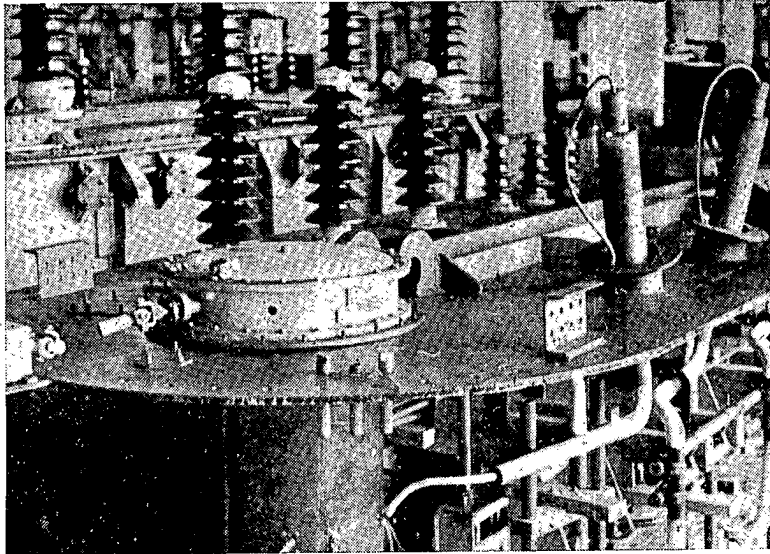

Sanitized Copy Approved for Release 2010/05/06 : CIA-RDP80T00246A045900120001-9

## IX. ИЗОЛАТОРИ ЛИНЕЙНИ ЗА НИСКО НАПРЕЖЕНИЕ

Според предназначението си изолаторите за ниско напрежение се делят на :

**ТЕЛЕФОННО-ТЕЛЕГРАФНИ ИЗОЛАТОРИ**  
**ИЗОЛАТОРИ ЛИНЕЙНИ ЗА НАПРЕЖЕНИЕ ДО 500 В.**  
**РАДИОФИКАЦИОННИ ИЗОЛАТОРИ**  
**СПЕЦИАЛНИ ИЗОЛАТОРИ** (тролейбусни, минни, опъвателни и др.)

Произвежданите в завода изолатори се характеризират с високо омическо съпротивление и висока механическа якост.

По специална заявка можем да произведем и извънкаталожни изолатори. Резбата я правим според желанието на клиента.

**ИЗОЛАТОРИ НИСКО НАПРЕЖЕНИЕ — ИПНН**  
**СПОРЕД БДС 1905—54**  
**НОМЕНКЛАТУРЕН НОМЕР 610100**

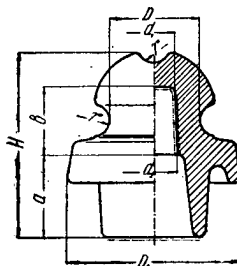

Кратко означение	Размери в мм								Якост на срязване най-малко в кг	Нето тегло за 100 бр. в гр.
	H	D <sub>1</sub>	D <sub>2</sub>	d <sub>1</sub>	d <sub>2</sub>	a	b	r		
ИПНН-60*	60	60	30	15	17	25	25	4	800	14,5
ИПНН-80	85	80	42	19	21	38	31	7,5	1200	40,0
ИПНН-95	95	95	50	22	24	41	38	12,5	1500	62,0

Толеранси за размерите : по височина  $\pm 3$  %, по останалите размери  $\pm 5$  %.

\*) Този изолатор не е стандартен.



**ТЕЛЕФОННО-ТЕЛЕГРАФНИ ИЗОЛАТОРИ**  
**СПОРЕД БДС 62-50.**  
**НОМЕНКЛАТУРЕН НОМЕР 620100**

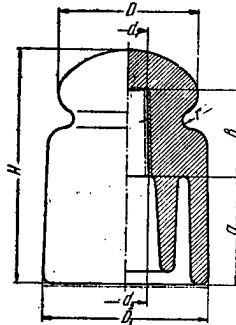

Кратко означение	Размери в мм								Нето тегло за 100 бр. в кг	Електр. съпр. най-малко м	Якост на срязване най-малко в кг.
	H	D <sub>1</sub>	D <sub>2</sub>	d <sub>1</sub>	d <sub>2</sub>		b	r			
№ 1	124	86	68	21	23	62	42	4	100	50,000	900
№ 2	108	76	64	20	22	50	38	4	73	30,000	600
№ 3	76	60	42	13,5	15	32	30	3	30	20,000	300

Толеранси за размерите : по височина  $\pm 3\%$ , за останалите размери  $\pm 5\%$ . Глазират се бяло. За специални цели, тези телеграфно-телефонни изолатори могат да бъдат оцветени в други цветове.

**ТЕЛЕФОННО-ТЕЛЕГРАФНИ ИЗОЛАТОРИ—PM**  
**СПОРЕД DIN — VDE 8020**  
**НОМЕНКЛАТУРЕН НОМЕР 620200**

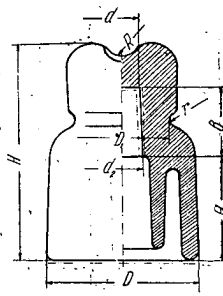

Кратко означение	Размери в мм									Нето тегло за 100 бр. в кг
	H	D	D <sub>1</sub>	d <sub>1</sub>	d <sub>2</sub>	a	b	R	r	
PM 1	140	86	50	21	22,5	66	49,5	12	4	88,0
PM 2	100	70	44	17	18,5	48	32	8,5	3,5	45,0
PM 3	80	60	32	11,5	13	37	30	7	3	25

Толеранси за размерите по височина  $\pm 3\%$  по другите размери  $\pm 5\%$ .

**ТЕЛЕФОННО-ТЕЛЕГРАФЕН ИЗОЛАТОР  
ИДШ—18**

**ПО БДС 62—50, ИЗКЛЮЧЕНИЕ РАЗМЕРИТЕ**

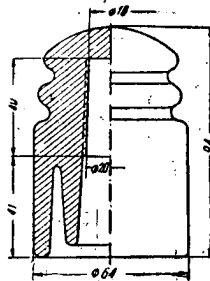

Кратко означение	Него тегло за 100 броя в кг
ИДШ—18	44

Отклонение в размерите  $\pm 5\%$ .

**ИЗОЛАТОРИ НИСКО НАПРЕЖЕНИЕ (ТИТОНИ)**  
**НОМЕНКЛАТУРЕН НОМЕР 630100**

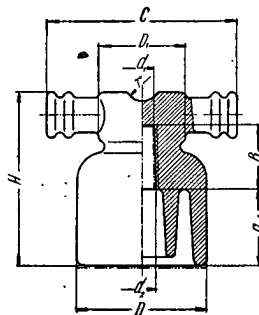

Кратко означение	Размери в мм									Нето тегло за 100 бр. в кг
	H	D	D <sub>1</sub>	d <sub>1</sub>	d <sub>2</sub>	v	c	г		
T-3	80	60	40	11,5	13	35	33	88	8	33
T-4	74	48	32	11,5	13	29	30	72	5,5	22

Толеранси за размерите : по височина  $\pm 3\%$ , по другите размери  $\pm 5\%$ .

**ИЗОЛАТОРИ НИСКО НАПРЕЖЕНИЕ РАДИО-  
ФИКАЦИОННИ С ДВОЙНА ШИЙКА**

**НОМЕНКЛАТУРЕН НОМЕР 630201**

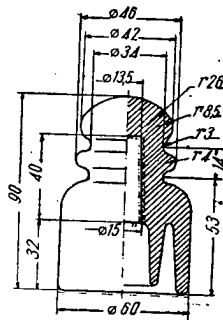

Кратко означение	Нето тегло за 100 бр. в кг
ИПНН-80 дв. шийки	35,0

Толеранси за размерите : по височина  $\pm 3\%$ , по останалите размери  $\pm 5\%$ .

**ИЗОЛАТОРИ НИСКО НАПРЕЖЕНИЕ С ТРОЙНА  
ШИЙКА**  
НОМЕНКЛАТУРЕН НОМЕР 630401

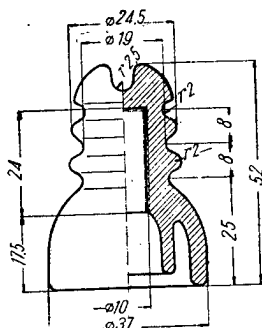

Кратко означение	Нето тегло за 100 бр. в кг
ШТЛ-4 тр. шийка	6,0

Толеранси за размерите: по височина  $\pm 3\%$ , по останалите размери  $\pm 5\%$ .

**РИЛНИ ИЗОЛАТОРИ.**  
**НОМЕНКЛАТУРЕН НОМЕР 510000**

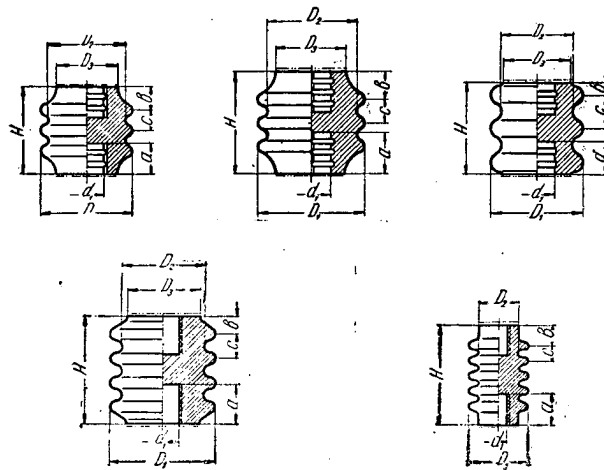

Кратко озна- чение	Чер- теж	Размери в мм								Нето тегло за 100 бр. в кг
		H	D <sub>1</sub>	D <sub>2</sub>	D <sub>3</sub>	d <sub>1</sub>	a	b	c	
P-5	1	57	60	50	40	23	20	15	13,5	25
P-9	2	67	70	58	46	25	27	18,5	15	50
P-BK	2	82	74	62	48	24	29	20	14	53
P-CA-3	3	60	60	47	45	23	21	8	22	30
P-CA-3/5	4	70	70	54	48	22	25	11	16	42
P-Y	5	65	39	26	26	11	20	12,5	10	13

Толеранси за размерите: по височина  $\pm 3\%$ , по остан. размери  $\pm 5\%$ .

**ОПЪВАТЕЛНИ ИЗОЛАТОРИ**  
**НОМЕНКЛАТУРЕН НОМЕР 630700**

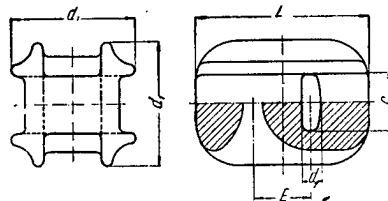

Кратко означение	Размери в мм					Най малък товар на счупване в кг	Нето тегло за 100 бр. в кг
	L	C	d <sub>1</sub>	d <sub>2</sub>	E		
ОП-500	80	26	58	9	27	500	29,0
ОП-1000	100	36	72	12	44	1000	56,0

Толеранси за размерите  $\pm 3\%$ .



**ЯЙЦЕВИДНИ ИЗОЛАТОРИ**  
**НОМЕНКЛАТУРЕН НОМЕР 630700**

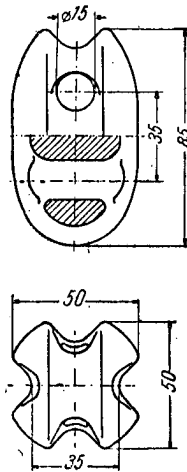

Кратко означение	Него тегло за 100 бр. в кг
ОП—300	32

Толеранси за размерите  $\pm 3\%$ .

**ТЕГЛИТЕЛНИ ИЗОЛАТОРИ**  
**НОМЕНКЛАТУРЕН НОМЕР 630300**

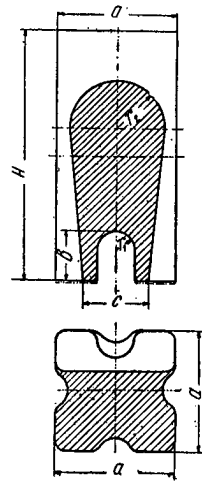

Кратко означение	Размери в мм						Нето тегло за 100 бр. в кг
	Н	а	в	с	г <sub>1</sub>	г <sub>2</sub>	
ИТ-1	100	48	20	26	7,5	19	41,5
ИТ-2	120	70	24	34	8	28	113
ИТ-3	134	80	23	42	11	33	157

Отклонение в размерите  $\pm 5\%$ .

**ЯЙЦЕВИДНИ АНТЕННИ ИЗОЛАТОРИ**  
**НОМЕНКЛАТУРЕН НОМЕР 630704**

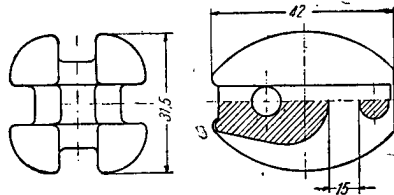

Кратко означение	Нето тегло за 1000 бр. кг
ОП-АЯ	32

Толеранси за размерите  $\pm 3\%$ .

**РОЛКИ.**  
 СПОРЕД БДС 929—52  
 НОМЕНКЛАТУРЕН НОМЕР 740100

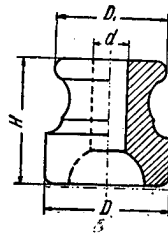

Кратко означение	Размери в мм				Нето тегло за 1000 бр.
	D	H	D <sub>1</sub>	d	
РП-20	20	24	17	6	1,0
РП-25	25	25	22	6	2,3
РП-31	31	31	28	7	4,4
РП-35	35	35	32	7	6,0
РП-38	38	38	34	8	7,5
РП-42	42	42	38	11	8,7
РП-50	50	50	44	14	14,0

**КЛЕМИ**

НОМЕНКЛАТУРЕН НОМЕР **фиг. 1 740109** **фиг. 2 720317**  
**фиг. 3 720318**

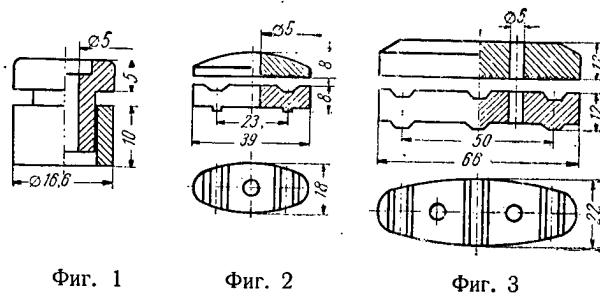

Кратко означение	Фигура	Нето тегло за 1000 бр. в кг
РПЕШ	1	5
КЛДВ	2	13
КЛТР	3	60

**ЛУЛИ ЕДИНИЧНИ, ДВОЙНИ И ТРОЙНИ**  
**НОМЕНКЛАТУРЕН НОМЕР 760000**

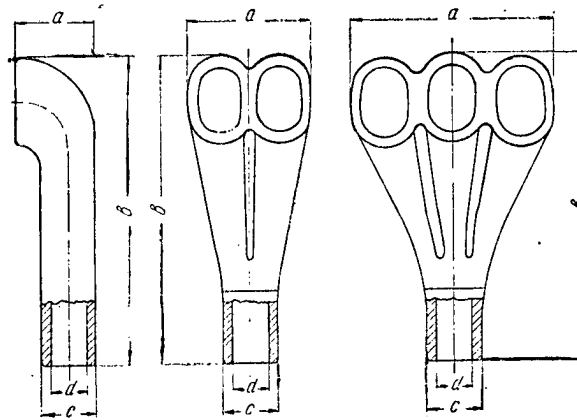

Фиг. 1

Фиг. 2

Фиг. 3

Кратко означение	Според фиг. №	Размери в мм					Нето тегло за 100 бр.
		а	в	с	д	пасващи на гръба с $\phi$	
ЛЕ-9	1	34	102	18	12	9	4,0
ЛЕ-11	1	32	103	25	17	11	4,5
ЛЕ-13,5	1	33	123	26	19	13,5	6,5
ЛЕ-16	1	39	150	29	22	16	9,0
ЛЕ-21	1	41	125	34	26	21	7
ЛЕ-23	1	48	160	39	30	23	17,8
ЛЕ-29	1	44	172	45	37	29	20,0
ЛЕ-36	1	56	180	51	42	36	22,2
ЛЕ-9	2	41	100	18	13	9	4,0
ЛД-11	2	51	115	23	16	11	8,0
ЛД-13,5	2	53	125	27	19	13,5	10,5
ЛД-16	2	55	140	29	22	16	12,0
ЛД-21	2	62	150	33	26	21	15,0
ЛД-23	2	68	150	38	30	23	17,5
ЛТ-9	3	67	100	18	13	9	5,5
ЛТ-11	3	72	125	22	16	11	10,0
ЛТ-13,5	3	74	135	26	19	13,5	13,5
ЛТ-16	3	82	140	29	22	16	27,5
ЛТ-21	3	84	150	34	26	21	23,0
ЛТ-23	3	89	160	37	30	23	30,0

Технически изисквания съгласно БДС 928 — 52.

## Т-ОБРАЗНИ ЛУЛИ СЪС СТРАНИЧНИ КАПАЧКИ

НОМЕНКЛАТУРЕН НОМЕР 760400

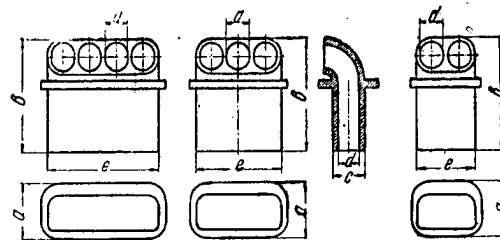

Фиг. 1

Фиг. 2

Фиг. 3

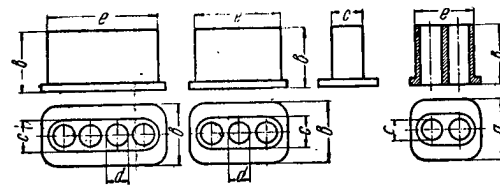

Фиг. 4

Фиг. 5

Фиг. 6

Според фигурата	Размери в мм					Него тегло за 100 бр. в кг
	а	в	с	д	е	
1	48	48	25	17,5	89	30,5
2	48	48	25	17,5	89	20,0
3	48	89	25	17,5	67,5	24,5
4	48	48	25	17,5	67,5	17,0
5	48	89	25	17,5	46,5	16,5
6	48	48	25	17,5	46,5	11,5

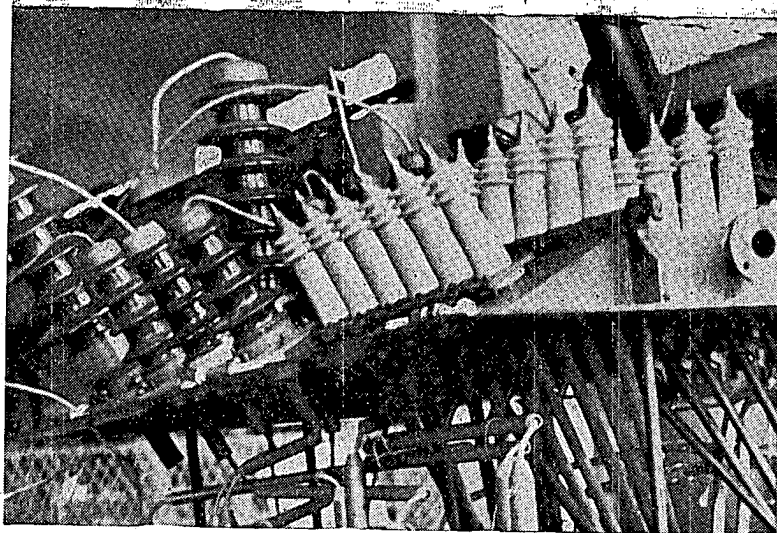



## **X. ИНСТАЛАЦИОНЕН ЕЛЕКТРОПОРЦЕЛАН**

Инсталационният електропорцелан намира приложение във всички нисковольтни електроинсталационни уредби за осветление и двигатели. За задоволяване на тези нужди заводът произвежда всички видове изолационни части като :

**ПРЕДПАЗИТЕЛИ**

**ФАСУНГИ**

**ДУЛИ**

**ЦОКЛИ**

**ИЗОЛАЦИОННИ РОЛКИ**

**НАКРАЙНИЦИ**

**РАЗКЛОНИТЕЛИ**

**КЛЕМИ**

**ЧЕЛА ЗА ЩЕКЕРИ, ЩЕПСЕЛИ И ДР.** (Виж илюстрациите в края на каталога.

Инсталационният електропорцелан се произвежда предимно чрез пресоване. Приемат се за изработване и извън каталожни изделия след представяне на чертеж на искания детайл, а по възможност и на мостра. Заводът приема поръчки за най-разнообразни изделия, предназначени за искрогасители, реостатни тръби, тела за нагреватели и други, които се изготвят от специални термоустойчиви маси.

## **XI. СПЕЦИАЛНИ КЕРАМИЧНИ ТЕЛА**

Заводът приема поръчки за направа на най-разнообразни керамични тела, които намират приложение в електродомакинските уреди, употребявани в ежедневиия живот, като :

**БОИЛЕРИ,**

**ТЕЛА ЗА КОТЛОНИ,**

**КАПАЦИ ЗА ЮТИИ,**

**ТЕЛА ЗА НАСТОЛНИ ЛАМПИ И ДРУГИ.**

## **XII. ОФОРМЯВАНЕ НА ПОРЪЧКИТЕ**

Заявката за фигуриращи в каталога изделия се извършва по следния начин :

Прочва се писмено номенклатурния номер по каталога и след него краткото обозначение на изолатора от таблицата към всеки вид изделие, след това се обозначава желаното количество с цифри, думи и срокът на доставката.

Заявката за нефигуриращи в каталога изделия се извършва по следния начин :

Заявката се предявява писмено, като писмото с обозначените бройки със цифри и думи се придружава със :

1. Чертеж на изделието в готов вид с посочени толеранси, съобразени с каталога и по възможност придружено с мостра. На чертежа да са указани видът, дълбочината и стъпката на резбата, ако има такава.

2. Най-щателно попълнен въпросник по приложения образец.

**ВЪПРОСНИК ЗА ПОРЪЧКА  
ЗА ИЗВЪН КАТАЛОЖНИ ПРОИЗВОДСТВА**

	Въпрос	Отговор
	За какъв вид монтаж е предназначено изделието (външен вътрешен)	
1	В каква атмосфера ще работи (прахове, газове, мъгли, средна годишна относителна влажност)	
2	Номинално работно напрежение в KV	
3	Максимално работно напрежение в KV	
4	Изискуемо сухоразрядно напрежение в KV	
5	Изискуемо мокроразрядно напрежение в KV	
6	Изискуемо импулсно напрежение в KV	
7	Минимално пробивно напрежение в KV	
8	Допустим най-малък разрушаващ товар и вид на товара (натиск, огъване, срязване, и др.) в кг	
9	Честота на работния ток в херци	
10	Сила на работния ток в амperi	
11	Механическа обработка след изпалването	
12	Цвят на глазурата	
13	Температурен интервал на околната среда	
14	Срок на доставката	
15	Вид на опаковката	
16	Максимално тегло на опаковката	
17	Отдел от предприятието Ви, който е заинтересован за доставката	

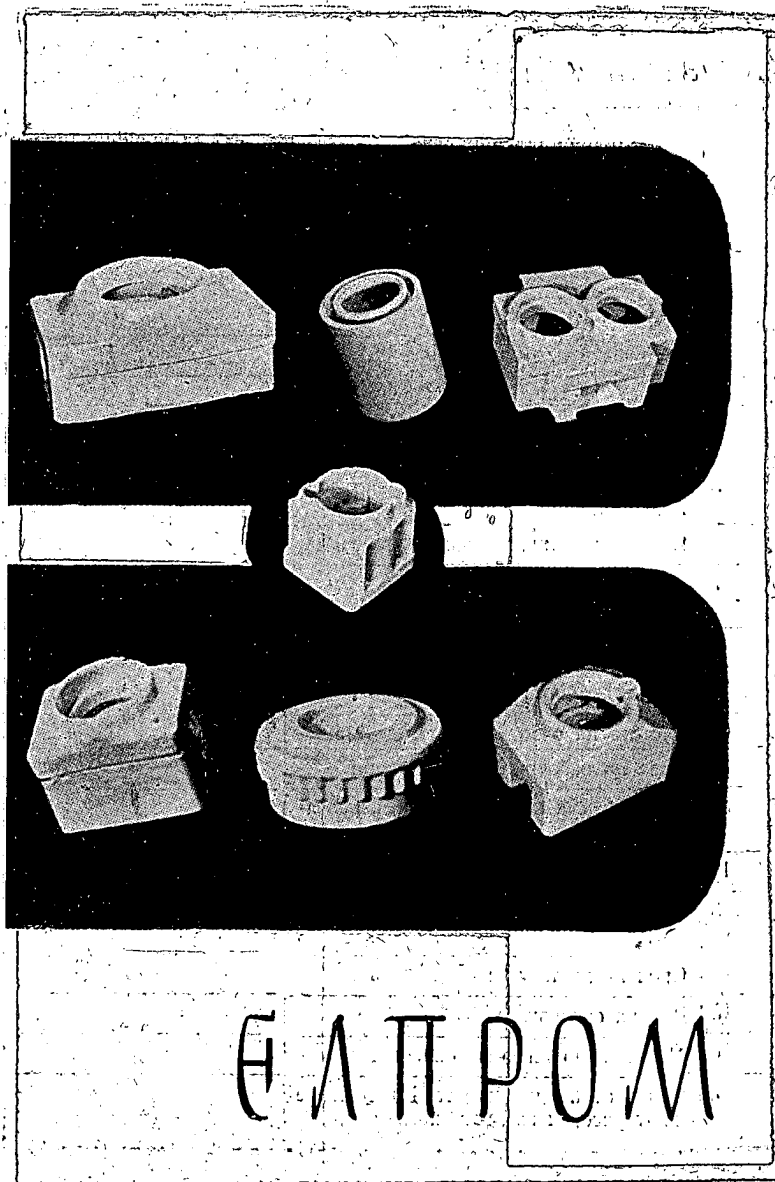

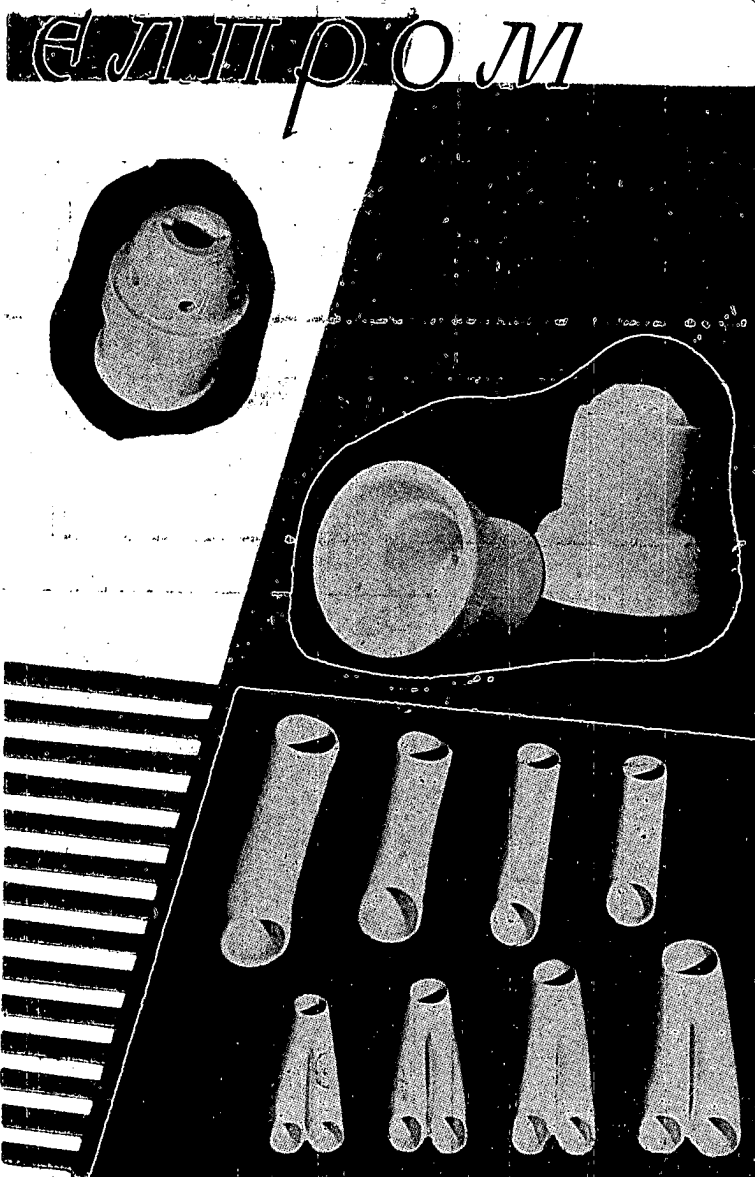

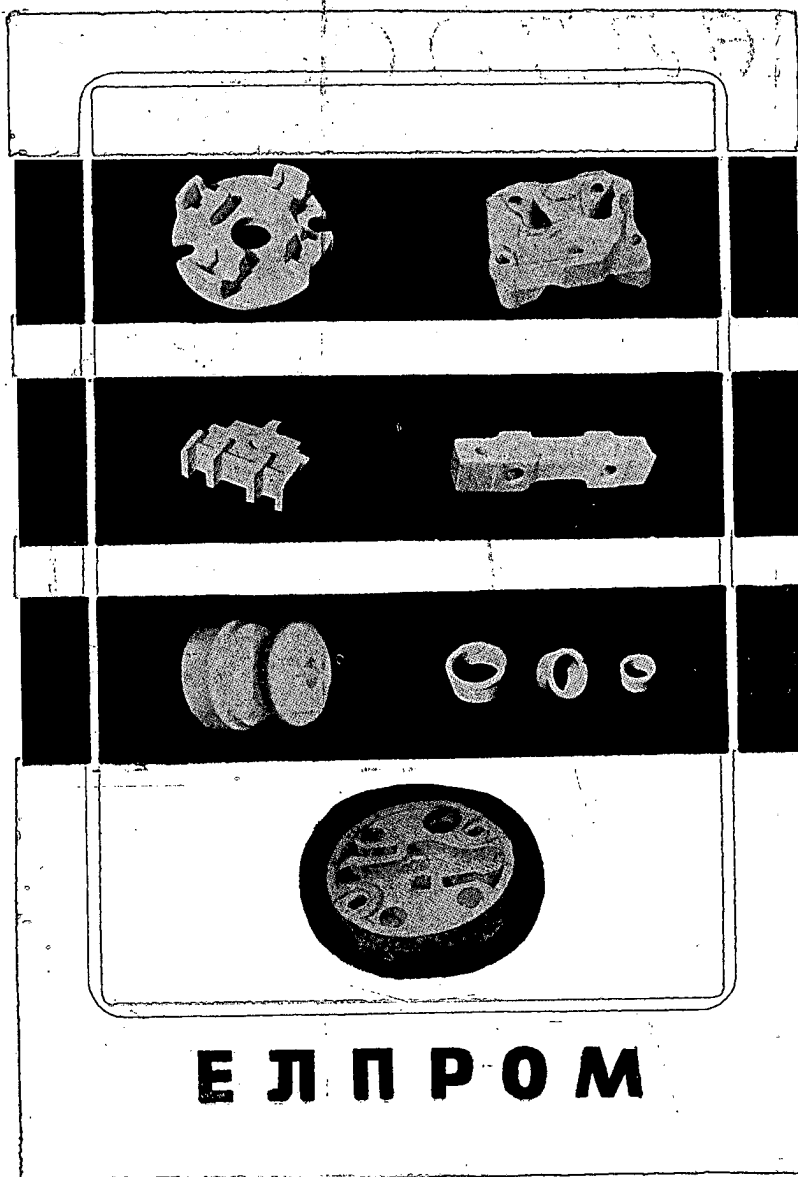

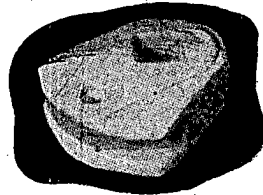
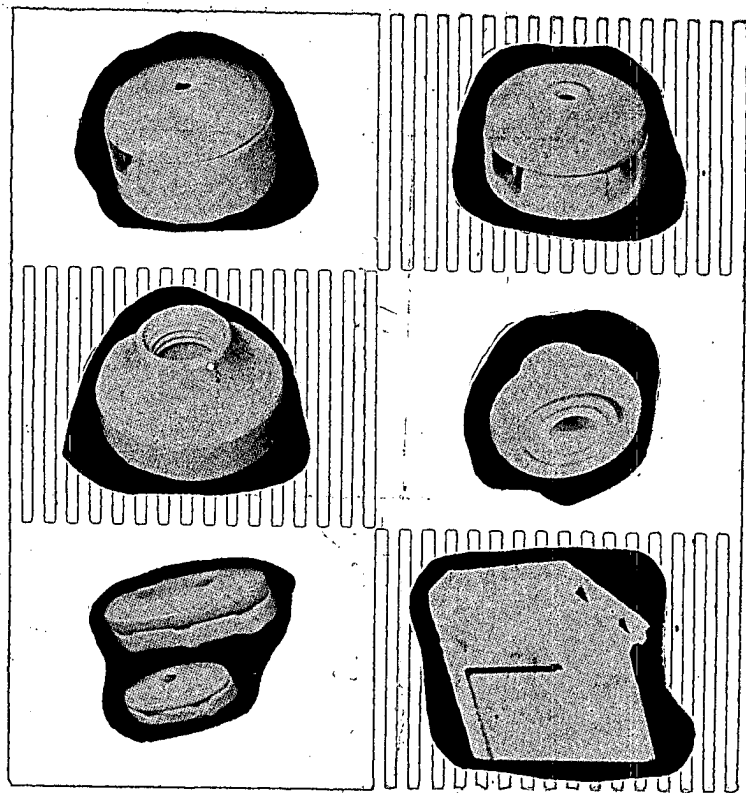

**Е Л П Р О М**

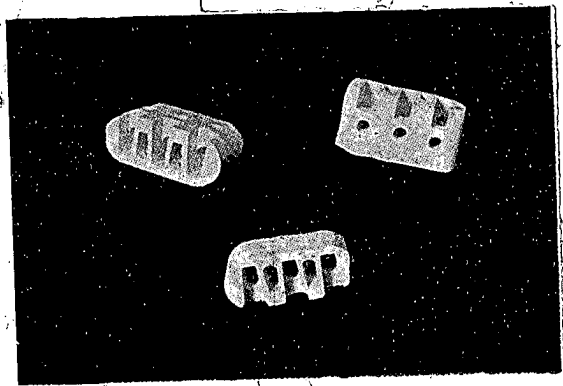

**ЕЛПРОМ**

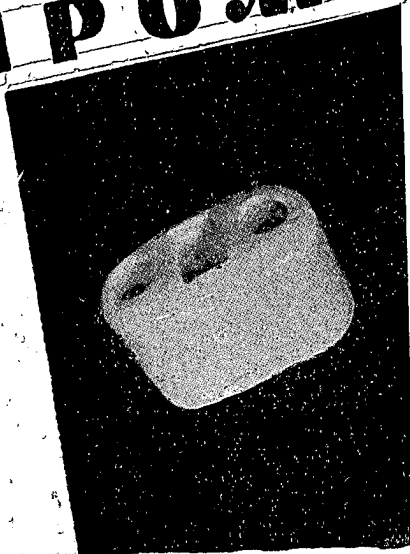

СЪДЪРЖАНИЕ

I	Въведение . . . . .	5
II	Материал и технически данни . . . . .	6
III	Начин на производство . . . . .	7
IV	Изпитание . . . . .	9
V	Опаковка . . . . .	9
VI	Изолатори линейни за високо напрежение . . . . .	13
	Изолатори носещи . . . . .	14
	Изолатори висящи . . . . .	17
VII	Порцеланови тела за подпорни изолатори високо напрежение . . . . .	20
VIII	Порцеланови тела за проходни изолатори . . . . .	24
	Порцеланови тела за проходни изолатори за закрит монтаж . . . . .	25
	Порцеланови тела за проходни изолатори за открит монтаж . . . . .	26
	Порцеланови тела за проходни изолатори 20 и 35 кв (кабелни глави) . . . . .	27
	Порцеланови тела за открит монтаж 60 и 110 кв . . . . .	28
	Проходни изолатори за трансформатори . . . . .	29
	Порцеланово тяло за маломаслен прекъсвач 6 кв. . . . .	34
	Проходни втулки за кабелни глави . . . . .	34
	Тръби за ниско-волтови предпазители . . . . .	35
	Изолатори за опъвателни лостове . . . . .	36
	Тръби за високо-волтови предпазители . . . . .	37
	Порцеланово тяло за междинен лост . . . . .	38
IX	Изолатори линейни за ниско напрежение . . . . .	
	Изолатори ниско напрежение до 500 в . . . . .	40
	Телефонно-телеграфни изолатори . . . . .	41
	Изолатори н. н. радиофикационни . . . . .	45
	Специални изолатори — рилни, опъвателни, теглителни, яйцевидни антени, ролки, клеми, дули . . . . .	47
X	Инсталационен електропорцелан . . . . .	58
XI	Специални керамични тела . . . . .	53
XII	Оформяване на поръчките . . . . .	58



ЕЛЕКТРОПОРЦЕЛАН — „Е Л П Р О М“

Художник  
Иван Тошков  
Техн. редактор  
Константин Киров  
Коректор  
М. Балански

\* \* \*

Дадена за печат на 15. VI. 1956 г. Подписана за печат на 16.VIII. 1956 г.

Издателски коли : 3,53. Печатни коли : 4,25

Формат : 59|48|16. Тираж : 2055. Изд. № И-4

Цена 3·20, по ценоразписа за 1955 г.

\* \* \*

Държавно издателство „Формуляри и регистри“  
Държавна печатница „Г. Димитров“ — София, № 41|1956 г.

Есперантско д-во «КУЛТУРО» — ПЛОВДИВ  
ул. „Леонардо да Винчи“ 6 Тел. 63-85

Есперанто е най-лесно заучимият, практически доказан, световен, спомагателен език. Ако искате да изучите есперанто и го ползвате само след няколко месеца, запишете се в

## Курсовете по есперанто

които д-вото на есперантистите открива на различни места из града: в клуба на д-вото, кв. „Филипово“, кв. „Мараша“, кв. „Хр. Ботев-Борислав“ и др.

**НАЧАЛО** — 1 октомври т. г. — 18:30 часа.

**Записвания:** В клуба на ул. Леонардо да Винчи 6, Книжарница № 1 на пл. Централен и ЖП бюро до аптека Марица.

**ТАКСАТА** за целия курс е: за граждани 30 лв., за учаци се 15 лв. и за деца — 10 лв.

**ЗАБ.** Онези, които нямат възможност да посещават курсовете, могат да се запишат и изучават езика задочно — чрез кореспондентски курсове в София — Адрес: пощ. кутия 224 — Есперанто — София, срещу 60 лв. такса, платима на два пъти.

ЖР-4П

ВСЕСОЮЗНОЕ  
ОБЪЕДИНЕНИЕ

AVTOEXPORT

МОСКВА

## Переносная ультракоротковолновая радиостанция ЖР-4П

Радиостанция ЖР-4П предназначена для осуществления бесперерывной радиосвязи при работе в сети с однотипной или стационарной (ЖР-4С) радиостанциями.

Радиостанции выпускаются настроенными на один из восьми каналов в диапазоне частот 42,5—46 *Мгц* с расположением каналов через 0,5 *Мгц*.

Питание радиостанции производится от железоникелевого аккумулятора с номинальным напряжением 2,4 *в* емкостью 4 *а-ч*. Потребляемый ток в режиме приема 0,4 *а*, в режиме передачи 0,8 *а*.

Анодно-экранные цепи питаются через преобразователь, собранный на транзисторах.

Приемник радиостанции супергенеративного типа рассчитан на прием сигналов с амплитудной модуляцией.

В передатчике применена амплитудная модуляция при связи с однотипной радиостанцией и частотная при связи со стационарной радиостанцией ЖР-4С.

Мощность передатчика 0,1 *вт*.

Дальность действия при работе с однотипной радиостанцией на открытой местности до 3 *км*.

Антенна радиостанции — гибкий штырь длиной 1,45 *м*.

Вес полного комплекта радиостанции с источниками питания не превышает 3 *кг*.

Размеры 207×166×67 *мм*.

# УЛЬТРАЗВУКОВОЙ ДЕФЕКТОСКОП

## ULTRASONIC FLAW DETECTOR



# УЗД-7Н

ВСЕСОЮЗНОЕ ОБЪЕДИНЕНИЕ  
**МАШИНОЭКСПОРТ**  
СССР МОСКВА

# УЛЬТРАЗВУКОВОЙ ДЕФЕКТОСКОП

УЗД-7Н

Ультразвуковой дефектоскоп УЗД-7Н предназначен для выявления в металлических изделиях различного вида дефектов (трещин, пустот, рыхлот, шлаковых включений, ликваций, непроваров и т.п.).

Дефектоскоп можно применять для выявления внутренних дефектов в крупных металлических заготовках (поковках, прокате, литье), в сварных швах, выполненных электрошлаковой и многослойной сваркой, в сварных швах, выполненных автоматической сваркой под слоем флюса, контактной стыковой сваркой методом оплавления и сопротивления, а также в различных заклепочных швах без их разрушения.

Дефектоскоп имеет глубиномер со шкалой прямого отсчета, который позволяет определять глубину залегания дефекта и измерять толщину металла при доступе с одной стороны, например: толщину стенок труб, химических сосудов и т.п. без остановки производственного процесса.

Ультразвуковой дефектоскоп УЗД-7Н отличается небольшим весом, универсальностью применения, простотой устройства и надежностью в работе.

# ULTRASONIC FLAW DETECTOR

УЗД-7Н

The type УЗД-7Н Ultrasonic Flaw Detector is intended for testing metallic objects for all kind of defects (cracks, cavitations, friabilities, slag inclusions, liquations, poor penetrations, etc.).

The flaw detector can be used for nondestructive testing of metallic blooms (in forged pieces, rolled stock, casting), welding seams made by electrical slag and multilayer welding, welding seams made by automatic flux welding, by butt resistance fusion welding, and all kind of riveted seams, for internal defects.

The flaw detector has a depth gauge with a direct reading scale. The depth gauge enables the depth of the defect to be determined or the thickness of metal gauged with access provided from one side only. Thus, for example, the wall thickness of tubes, of chemical vessels, and the like, can be gauged without stopping operation.

Its light weight, multipurpose application, simple design, and reliable operation are the distinguishing features of the УЗД-7Н Ultrasonic Flaw Detector.



Рис. 1. Блок-схема ультразвукового дефектоскопа УЗД-7Н:

1 — задающий генератор; 2 — генератор импульсов; 3 — пьезоэлектрический искатель; 4 — генератор развертки; 5 — усилитель; 6 — электронно-лучевая трубка; 7 — контролируемое изделие

Fig. 1. Block diagram of type УЗД-7Н Ultrasonic Flaw Detector:

1 — master oscillator; 2 — pulse generator; 3 — piezoelectric search unit; 4 — sweep generator; 5 — amplifier; 6 — cathode-ray tube; 7 — object under test

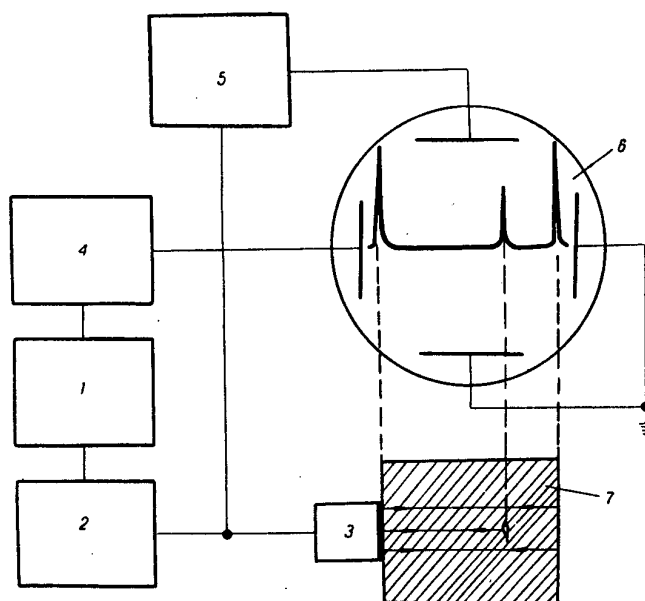
**ИЗМЕРЕНИЕ ТОЛЩИНЫ**

Толщина изделия измеряется дефектоскопом УЗД-7Н с помощью переменной ультразвуковой задержки — глубиномера. Глубиномер имеет шкалу прямого отсчета. Шкала глубиномера, помимо градуировки в миллиметрах, исполненной для стали, имеет градуировку в микросекундах, которая необходима для определения глубины в материалах, скорость звука в которых отличается от скорости звука в стали (рис. 4).

**ОСНОВНЫЕ ДАННЫЕ**

Максимальная глубина прозвучивания для стали:	
при употреблении прямых искателей . . . . .	около 2400 мм
при употреблении призматических искателей . . . . .	около 1200 мм
Минимальная глубина прозвучивания для стали:	
при употреблении прямых искателей . . . . .	8—10 мм
при употреблении призматических искателей . . . . .	около 2 мм
Пределы измерения толщины	
глубиномером . . . . .	10—2400 мм
Максимальная погрешность измерения толщины по плоской поверхности не превышает:	
на глубине 10—20 мм . . . . .	10%
на глубине 20—100 мм . . . . .	5%
на глубине свыше 100 мм . . . . .	2,5%
Напряжение в сети переменного тока при частоте 50 гц . . . . .	110, 127, 220 в
Потребляемая мощность . . . . .	110 вт
Габаритные размеры (с крышкой) . . . . .	220×360×455 мм
Вес . . . . .	16 кг

В комплект дефектоскопа входят:

- плоские искатели на каждую рабочую частоту прибора — 2 шт.
- призматические искатели на каждую рабочую частоту прибора — 6 шт., в том числе:
  - с преломляющим углом 30° — 2 шт.,
  - „ — 40° — 2 шт.,
  - „ — 50° — 2 шт.
- соединительные шланги для включения искателей (длиной по 2 м) — 2 шт. (по желанию заказчика их длина может быть увеличена до 10 м).

**THICKNESS GAUGING**

The УЗД-7Н Flaw Detector gauges the thickness of the object under test by means of the depth gauge whose operation is based on an alternating ultrasonic delay. The depth gauge has a direct reading scale. The depth gauge scale is graduated in millimeters for gauging steel objects and in microseconds for determining depth in materials with sound velocities other than that of steel (fig. 4).

**SPECIFICATIONS**

Maximum depth of testing steel:	
when using direct search unit . . . . .	about 2400 mm
when using prismatic search unit . . . . .	about 1200 mm
Minimum depth of testing steel:	
when using direct search unit . . . . .	8—10 mm
when using prismatic search unit . . . . .	about 2 mm
Thickness gauging range by the depth gauge . . . . .	10—2400 mm
Maximum error when gauging thickness on a flat surface:	
for depth 10—20 mm . . . . .	10%
for depth 20—100 mm . . . . .	5%
for depth over 100 mm . . . . .	2.5%
Voltage in A.C. circuit, 50 c.p.s. . . . .	110, 127, 220 V
Power consumption . . . . .	110 W
Overall dimensions (with cover) . . . . .	220×360×455 mm
Weight . . . . .	16 kg

The flaw detectors are supplied complete as follows:

- flat search units per each operating frequency — 2 pcs.
- prismatic search units per each operating frequency — 6 pcs. These include:
  - with refraction angle 30° — 2 pcs.,
  - “ “ “ 40° — 2 pcs.,
  - “ “ “ 50° — 2 pcs.
- junction cables (2 m long) for connection of the search units — 2 pcs. (10 meter cables may be supplied upon request).

Дефектоскоп снабжен искателями двух типов: прямыми и призматическими (рис. 3). Прямые искатели направляют пучок ультразвуковых колебаний перпендикулярно поверхности изделия, призматические — под некоторым углом к поверхности.

Призматические искатели применяются для выявления радиальных трещин в дисках паровых турбин, для исследования сварных и заклепочных соединений, а также при контроле других изделий.

В качестве пьезоэлектрического элемента в искателях применены пластины титаната бария, что повышает чувствительность дефектоскопа.

Способность дефектоскопа к выявлению дефектов увеличивается с повышением частоты посылаемого в металл импульса, но при этом усиливаются помехи в результате отражений ультразвука от структурных неоднородностей металла исследуемого изделия. В связи с этим предусматривается работа дефектоскопа на одной из четырех рабочих частот: 0,8; 1,2; 1,8 и 2,5 мегагерц. По желанию заказчика дефектоскоп настраивается на две из указанных выше частот.

The flaw detector is provided with search units of two types, direct and prismatic (fig. 3). Direct search units introduce the ultrasonic oscillation beam perpendicular to the surface of the object to be tested while the prismatic ones introduce it at some angle to the surface.

Prismatic search units are employed for detection of radial cracks in steam turbine discs, for testing welded and riveted joints, and other objects.

Barium titanate plates are used as piezoelectric elements in search units which raises flaw detector sensitivity.

As the frequency of the pulse introduced into the metal is raised, the flaw detecting capacity of the instrument increases, however, this is attended with stronger interference caused by ultrasonic echoes from structural nonuniformities of the metal under test. Owing to this, testing is confined to one of the four operating frequencies: 0.8; 1.2; 1.8 and 2.5 megacycles per second. Instruments adjusted to two of these frequencies are available on request.



Рис. 4. Контроль сварного шва толщиной 400 мм с помощью дефектоскопа УЗД-7Н

Fig. 4. Ultrasonic testing of a 400 mm thick welding seam with the УЗД-7Н Flaw Detector



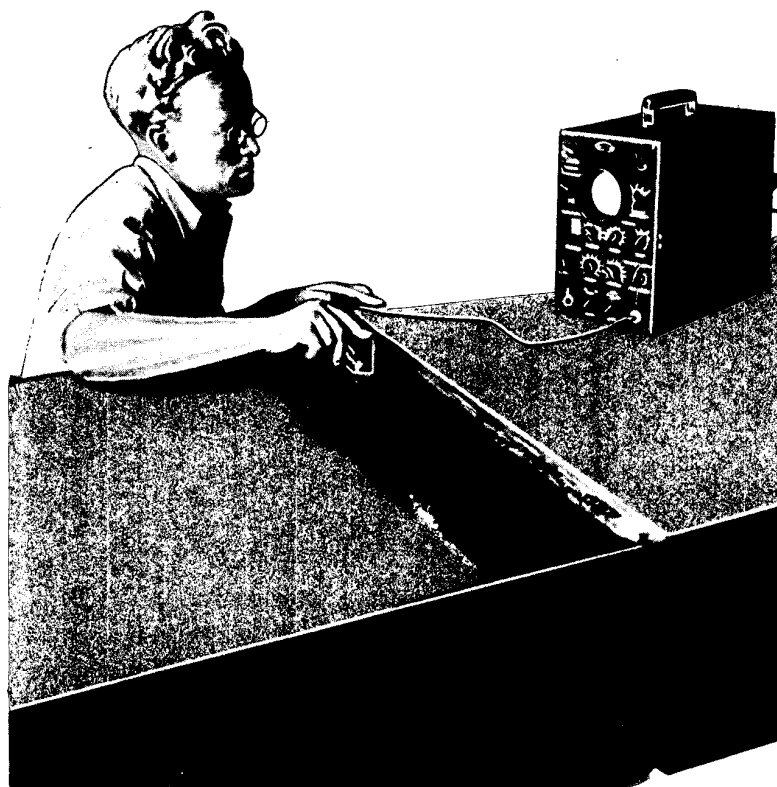

Рис. 2. Типичная картина на экране электронно-лучевой трубки дефектоскопа. Импульс „а“ соответствует отражению от дефекта, импульс „б“ соответствует отражению от противоположной стороны изделия

Fig. 2. Typical picture on the screen of the flow detector cathode-ray tube. Pulse „a“ corresponds to a defect indication, while pulse „b“ corresponds to an „end return“, i.e. an echo from the opposite side of the object under test

### ПРИНЦИП ДЕЙСТВИЯ ДЕФЕКТОСКОПА УЗД-7Н

Дефектоскоп работает на принципе импульсных ультразвуковых колебаний. Блок-схема дефектоскопа приведена на рис. 1.

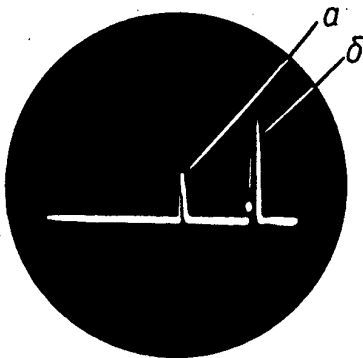
Задающий генератор 1 вырабатывает электрические колебания, управляющие генератором импульсов 2 и генератором развертки луча 4 электронно-лучевой трубки 6.

Генератор импульсов формирует короткие электрические импульсы высокой частоты, используемые для возбуждения пьезоэлектрического искателя 3.

Пьезоэлектрический искатель, прикладываемый к поверхности контролируемого изделия 7, преобразует электрические колебания в звуковые. Короткий импульс ультразвука распространяется в металле узким пучком. При наличии внутреннего дефекта часть звуковых колебаний пучка отражается от него и возвращается обратно, воздействуя на искатель, который после посылки импульса работает как приемник, преобразующий звуковые колебания в электрические заряды, возникающие на электродах искателя, которые поступают на вход усилителя 5, где преобразуются в электрические импульсы. После усиления и детектирования, электрические импульсы подаются на электроды вертикального отклонения электронно-лучевой трубки, а на электроды горизонтального отклонения подается напряжение с генератора развертки 4. В результате на экране возникает картина, подобная показанной на рис. 2.



Рис. 3. Комплект пьезоэлектрических искателей к дефектоскопу УЗД-7Н

Fig. 3 Set of piezoelectric search units supplied with the УЗД-7Н Flaw Detector

### PRINCIPLE OF OPERATION УЗД-7Н

The principle of flaw detector operation consists in using ultrasonic pulse oscillations. The block diagram of the flaw detector is shown in Fig. 1.

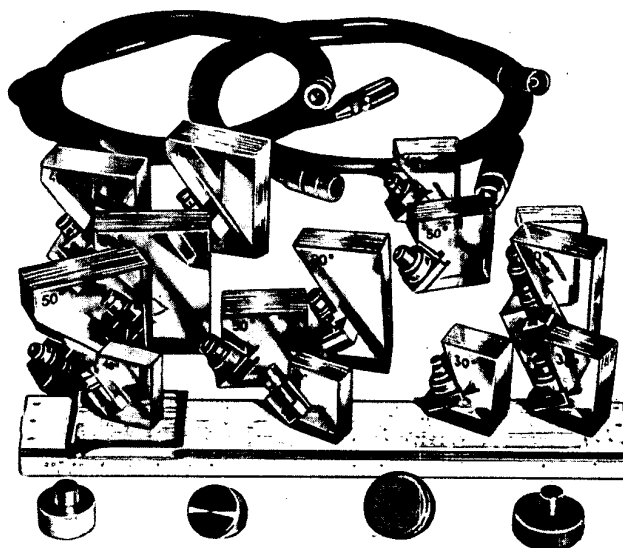
Master oscillator 1 produces electric oscillations which control the pulse generator 2 and the sweep generator 4 of the cathode-ray tube 6.

The pulse generator produces short high-frequency pulses which are used for excitation of the piezoelectric search unit 3.

When applied to the surface of the object under test 7, the piezoelectric search unit transforms the electric oscillations into sound ones. The short ultrasonic pulse forms a narrow beam propagated in the metal. Whenever an internal defect is met, it reflects part of the beam of sound oscillations, which travels back and acts upon the search unit. The latter operates after pulse sending as a transducer transforming sound oscillations into electric charges. The alternating electric charges generated on the search unit electrodes are taken to the amplifier 5 input where they are transformed into electric pulses. After amplification and rectification the electric pulses are fed to the vertical deflector plates of the cathode-ray tube. Voltage from the sweep generator 4 is impressed upon the horizontal deflector plates. A picture results similar to that shown in fig. 2.

ПО ВСЕМ ВОПРОСАМ  
ПРИОБРЕТЕНИЯ ОБОРУДОВАНИЯ

ОБРАЩАЙТЕСЬ ПО АДРЕСУ:

В/О „МАШИНОЭКСПОРТ“

МОСКВА, Г-200,  
Смоленская-Сенная пл., 32/34

Телеграфный адрес:  
МОСКВА МАШИНОЭКСПОРТ

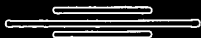

PLEASE ADDRESS ALL ENQUIRIES  
IN CONNECTION  
WITH PURCHASING EQUIPMENT TO:

V/O "MACHINOEXPORT"

Smolenskaya-Sennaya Ploshchad, 32/34  
MOSCOW, G-200

Cable address:  
MACHINOEXPORT MOSCOW

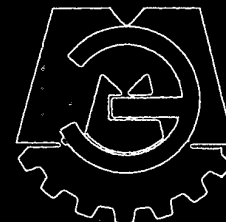

VSES OJUZNOJE  
OBJEDINENIJE  
"MACHINOEXPORT"

Артикул №

25X1

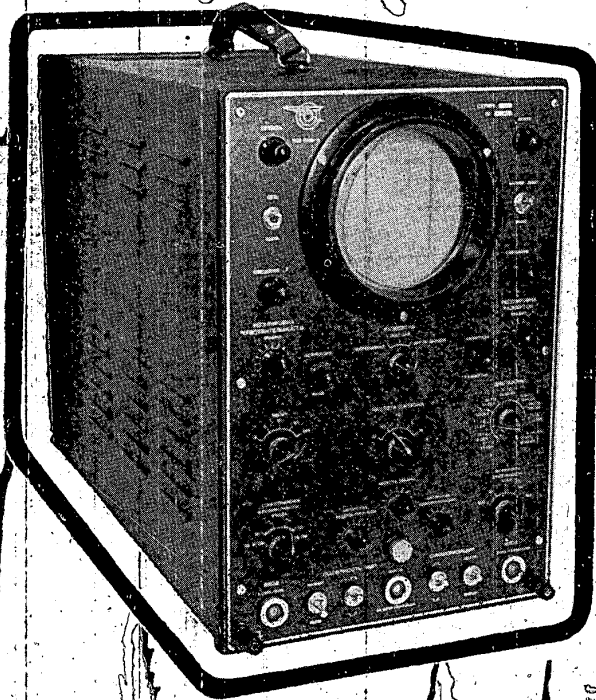

ЭЛЕКТРОННО-ЛУЧЕВОЙ  
НИЗКОЧАСТОТНЫЙ  
ОСЦИЛЛОГРАФ

ТИПА

ЭНО-1

СССР

# ЭЛЕКТРОННО-ЛУЧЕВОЙ НИЗКОЧАСТОТНЫЙ ОСЦИЛЛОГРАФ

ТИПА ЭНО-1

## НАЗНАЧЕНИЕ

Осциллограф ЭНО-1 является лабораторным прибором и предназначен для визуального наблюдения формы низкочастотных электрических колебаний, а также рассмотрения формы и измерения основных параметров импульсных процессов большой длительности.

## ЭЛЕКТРИЧЕСКАЯ СХЕМА

Схему составляют следующие узлы:

1. Входной делитель.
2. Усилитель вертикального отклонения.
3. Блок непрерывной и ждущей разверток.
4. Блок синхронизации.
5. Усилитель горизонтального отклонения.
6. Генератор импульсов.
7. Калибратор длительности.
8. Калибратор амплитуды.
9. Блок стабилизации напряжения.
10. Блок электронно-лучевой трубки.
11. Блок питания.

## ТЕХНИЧЕСКАЯ ХАРАКТЕРИСТИКА

1. Осциллограф ЭНО-1 обеспечивает:
    - а) наблюдение формы, измерение длительности и амплитуды импульсов обеих полярностей длительностью от 50 мксек до 10 сек, при частоте повторения от 0,1 до 2000 гц и напряжением до 400 вольт;
    - б) наблюдение формы и измерение амплитуды периодических колебаний с частотой от 0,1 до 100 000 гц и напряжением до 400 в.
  2. Усилитель вертикального отклонения осциллографа имеет полосу пропускания от 0 до  $1 \times 10^6$  гц., при входном напряжении 60 в. Неравномерность частотной характеристики не превышает 3 дб.
  3. Чувствительность канала отклонения луча по вертикали устанавливается:
    - а) плавно;
    - б) скачкообразно — 3; 9; 30; 90; 300 мв/мм.
  4. Осциллограф имеет два вида разверток:
    - а) непрерывную, диапазон которой от 0,1 гц до 10 кгц разбит на 11 поддиапазонов;
    - б) ждущую, диапазон длительности которой от 100 мксек до 10 сек разбит на 11 поддиапазонов.
  5. Нелинейность непрерывной и ждущей разверток в пределах 100 мм экрана не превышает 10%; для поддиапазонов 3 кгц и 10 мгц нелинейность не превышает 15%.
  6. Синхронизация разверток осуществляется исследуемым сигналом и от внешнего сигнала.
  7. В осциллографе имеется источник запуска ждущей развертки — генератор импульсов. Генератор импульсов выдает задержанный относительно начала развертки импульс длительностью 50 мксек.
  8. Частота следования импульсов от 0,1 до 50 гц регулируется плавно и скачкообразно.
  9. Амплитуда задержанного импульса изменяется плавно, в пределах 5—50 в на нагрузке 10 ком.
  10. Время задержки регулируется скачкообразно и имеет значения: 25 мксек, 250 мксек, 2,5 мсек, 25 мсек и 250 мсек.
  11. Прибор обеспечивает измерение амплитуды исследуемых сигналов напряжением от 0,05 до 250 вольт с погрешностью не более  $\pm 10\%$ .
  12. Прибор обеспечивает измерение длительности исследуемых сигналов при помощи калибрационных меток времени: 0,02; 0,2; 2; 20 и 200 мсек с погрешностью не более  $\pm 5\%$ .
  13. В приборе предусмотрена возможность подачи сигнала непосредственно на пластины трубки.
  14. Прибор снабжается выносным делителем, обеспечивающим ослабление в 10 раз с погрешностью не более  $\pm 10\%$ .
- Источник питания: сеть переменного тока напряжением 127 и 220 вольт с частотой 50 гц.  
Потребляемая мощность — 250 ва.

## КОМПЛЕКТАЦИЯ ПРИБОРА

1. Выносной делитель.
  2. Два коаксиальных кабеля с коаксиальной фишкой и зубчатым зажимом (типа «крокодил») на концах кабеля.
  3. Шнур питания.
- Габариты и вес: габариты прибора — 576×444×280 мм.  
Вес прибора — 26 кг.

# LOW FREQUENCY CATHODE-RAY OSCILLOGRAPH

TYPE ЭНО-1

## APPLICATION

The ЭНО-1 oscillograph is a laboratory instrument designed for visual observation of the form of electrical low-frequency oscillations as well as for the study of the form and measurement of the main parameters of impulse processes of great duration.

## ELECTRICAL CIRCUIT

The scheme consists of the following units:—

1. Input divider.
2. Vertical deflection amplifier.
3. Unit of continuous and driven sweeps.
4. Synchronization unit.
5. Horizontal deflection amplifier.
6. Pulse generator.
7. Duration calibrator.
8. Amplitude calibrator.
9. Voltage stabilization unit.
10. Cathode-Ray tube unit.
11. Power pack.

## SPECIFICATION

1. The ЭНО-1 oscillograph provides for:
  - a. Observation of the pulse form, measurement of duration and amplitude of pulses of both polarities having a duration of 50 microsec. up to 10 sec., their recurrent frequency ranging from 0.1 up to 2000 c/s, and a voltage of up to 400v.
  - b. Observation of the form and measurement of the amplitude of periodical oscillations with a frequency of from 0.1 up to 100 000 c/s and a voltage of up to 400v.
2. The vertical deflection amplifier of the oscillograph has a pass band of from 0 up to  $1 \times 10^6$  c/s, the input voltage being 60v. Non-linearity of the frequency response does not exceed 3db.
3. Sensitivity of the channel of vertical beam deflection can be adjusted:
  - a) smoothly,
  - b) roughly — 3, 9, 30, 90, 300 mv/mm.
4. The oscillograph has two kinds of sweeps:
  - a) Continuous sweep with range from 0.1 up to 10 kc/s is divided into II subranges.
  - b) Driven sweep with duration range from 100 microsec. up to 10 sec. is divided into II subranges.
5. Non-linearity of the continuous and driven sweeps within 100mm of the screen does not exceed 10%; for subranges 3 kc/s and 10 kc/s non-linearity does not exceed 15%.
6. The synchronization of the sweeps is effected from the signal under study and from an external signal.
7. In the oscillograph there is a source of triggering the driven sweep — a pulse generator. The pulse generator produces a delayed with respect to sweep beginning pulse 50 microsec. long.
8. Repetition frequency of pulses from 0.1 to 50 c/s is varied smoothly and roughly.
9. The amplitude of the delayed pulse is changed smoothly within 5—50 volts, the load being 10 kohms.
10. Delay time is changed coarsely and has the following values: 25 microsec., 250 microsec., 2.5 millise., 25 millise. and 250 millise.
11. The instrument permits measuring the amplitude of the signals under investigation having a voltage of from 0.05 up to 250 volts with an error not exceeding  $\pm 10\%$ .
12. The device permits measurement of the duration of the signals under test by means of calibration time marks: 0.02; 0.2; 2; 20; and 200 millise. with an error not more than  $\pm 5\%$ .
13. A provision is made in the instrument to apply signals directly to the C.R.T. plates.
14. The instrument is supplied with a separate divider providing an attenuation by 10 times with an error not exceeding  $\pm 10\%$ .  
Supply source: A—C mains with a voltage of 127 and 220 volts and a frequency of 50 c/s.  
Power consumption is 250 va.

## COMPLETE OUTFIT

1. Separate divider.
2. Two coaxial cables with a coaxial plug and an alligator clamp at the cable ends.
3. Supply cord.

Overall dimensions and weight:  
Instrument dimensions are: 576×444×280 mm.  
Weight: 26 kg.

LOW FREQUENCY  
CATHODE-RAY  
OSCILLOGRAPH

TYPE

ЭНО-1

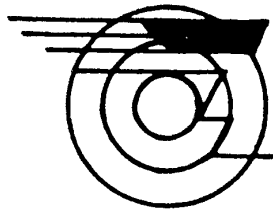

---

USSR

---

ATTACHMENT NO.

# ЛАМПОВЫЙ ВОЛЬТОММЕТР

ТИПА

# A4-M2

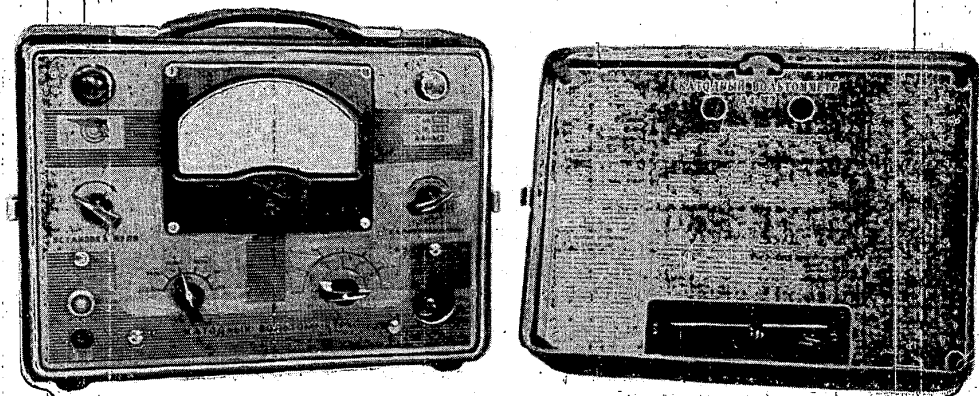

СССР

# ЛАМПОВЫЙ ВОЛЬТОМЕТР

ТИПА А4-М2

## НАЗНАЧЕНИЕ

Ламповый вольтметр типа А4-М2 предназначен для измерения переменных и постоянных напряжений, сопротивлений постоянному току, величины индуктивностей и емкостей в радио-аппаратуре в условиях эксплуатации и ремонта.

## ЭЛЕКТРИЧЕСКАЯ СХЕМА

Прибор собран по мостовой схеме.

При измерении переменного напряжения оно предварительно детектируется.

При измерении сопротивлений постоянному току небольшое постоянное напряжение внутреннего источника подается на делитель, составленный из известного и измеряемого сопротивлений.

## ТЕХНИЧЕСКИЕ ХАРАКТЕРИСТИКИ

1. Диапазон измерения напряжений постоянного тока от 0,1 до 1000 вольт.  
При использовании выносного делителя диапазон измеряемых напряжений постоянного тока расширяется в 10 раз.  
Верхний предел измеряемого напряжения постоянного тока при помощи выносного делителя равен 8 кв.
  2. Диапазон измерения напряжений переменного тока синусоидальной формы от 0,1 до 1000 вольт.
  3. Диапазон измерения сопротивлений постоянному току от 1 ома до 100 мгом.
  4. Диапазон измерения индуктивностей от 100 мгн до  $10^5$  гн.
  5. Диапазон измерения емкостей от 100 мккф до 100 мкф.
  6. Погрешность прибора:
    - а) при измерении постоянного напряжения на шкалах 1, 3, 10, 30, 100 вольт — не более  $\pm 3\%$  от верхнего предела измерений, на шкалах 300, 1000 вольт —  $\pm 4\%$ , и при использовании выносного делителя  $\pm 8\%$ ;
    - б) при измерении переменного синусоидального напряжения частотой 50 гц на шкалах 3, 10, 30, 150 вольт — не более  $\pm 4\%$  от верхнего предела измерений, на шкалах 1, 300 и 1000 вольт —  $\pm 5\%$  от верхнего предела измерений;
    - в) при измерении сопротивлений постоянному току не более  $\pm 10\%$  от величины измеряемого сопротивления на участке шкалы от 1-го до 30-го деления на всех диапазонах, а на диапазоне  $10^5$  от 1-го до 100 деления;
    - г) при измерении индуктивности  $\pm 15\%$  от величины измеряемой индуктивности;
    - д) при измерении емкостей  $\pm 15\%$  от величины измеряемой емкости;
    - е) при измерении переменного синусоидального напряжения повышенных частот (до 3 кгц) погрешность прибора на шкалах 1, 3, 10, 30, 150 вольт остается в пределах  $+6\%$  по отношению к напряжению частотой 50 гц.
  7. Входное сопротивление прибора при измерении напряжения постоянного тока равно 11 мгом  $\pm 5\%$ .
  8. Входная емкость прибора при использовании высокочастотного пробника не более 7 пф.
- Источник питания: сеть переменного тока 220, 127 в. с частотой 50 гц или 115 вольт с частотой 400 гц. Мощность, потребляемая прибором, не более 35 ва.

## КОМПЛЕКТАЦИЯ ПРИБОРА

Крышка прибора с находящимся в ней имуществом:

а) планшетом с инструкцией пользования . . . . .	1 шт.
б) универсальным щупом для измерения переменного и постоянного напряжений, сопротивлений, емкостей и индуктивностей . . . . .	1 шт.
в) шнур питания . . . . .	1 шт.
г) земляной шнур с зажимом . . . . .	1 шт.
д) высоковольтный щуп . . . . .	1 шт.
е) щуп-удлинитель . . . . .	1 шт.
ж) предохранитель ПЦ-30-1А . . . . .	2 шт.
з) зажим . . . . .	1 шт.

## ГАБАРИТЫ И ВЕС

Габариты прибора — 271 × 245 × 230 мм  
Вес прибора — 7,2 кг.



# RÖHRENVOLTOHMETER

TYPE A4-M2

BESTIMMUNG

Das Röhrenvoltmeter A4-M2 vermittelt die Messung von Gleich- und Wechselspannungen, Gleichstromwiderständen, Induktivitäten und Kapazitäten an Radiogeräten im Betrieb und bei Reparaturen.

## ELEKTRISCHES SCHALTBILD

Das Gerät stellt eine Gleichstrom-Verstärkerschaltung dar.  
Wechselspannungen werden gemessen, indem sie zuerst gleichgerichtet werden.  
Bei der Widerstandsmessung wird eine aus einer eingebauten Spannungsquelle entnommene Spannung an einen Spannungsteiler gelegt, der aus einem bekannten Widerstand sowie dem zu messenden Widerstand gebildet wird.

## TECHNISCHE DATEN DES GERÄTES

1. Messbereich der Gleichspannungen: 0,1...1000 V.  
Wird ein Hochspannungstastkopf verwendet, so erweitert sich der Messbereich der Gleichspannungen um das zehnfache.  
Die obere Grenze für Gleichspannungen bei Verwendung des Tastkopfes ist 8 kV.
2. Messbereich der sinusförmigen Wechselspannungen: 0,1...1000 V.
3. Messbereich der Gleichstromwiderstände: 1Ω...100 MΩ.
4. Messbereich der Induktivitäten: 100 mH...10<sup>5</sup> H.
5. Messbereich der Kapazitäten: 100 pF...100 μF.
6. Messunsicherheit:
  - a) Bei der Messung von Gleichspannungen — höchstens ±3% der Skalenendwerte 1, 3, 10, 30 und 100 V, ±4% der Skalenendwerte 300 und 1000 V.  
Bei Verwendung des Hochspannungstastkopfes ±8%.
  - b) Bei der Messung von Sinuswechselspannungen (50 Hz) — höchstens ±4% der Skalenendwerte 3, 10, 30 und 150 V, ±5% der Skalenendwerte 1, 300 und 1000 V.
  - c) Bei der Messung von Gleichstromwiderständen — in sämtlichen Messbereichen höchstens ±10% des gemessenen Wertes im Skalenabschnitt vom 1. bis zum 30. Teilstrich; im Messbereich 10<sup>6</sup>Ω gilt dieselbe Messunsicherheit vom 1. bis zum 100. Teilstrich.
  - d) Bei Induktivitätsmessung — ±15% vom gemessenen Wert.
  - e) Bei Kapazitätsmessung — ±15% vom gemessenen Wert.
  - f) Bei der Messung von Sinuswechselspannungen erhöhter Frequenz (bis zu 3 kHz) liegt die Messunsicherheit innerhalb 6% der Skalenendwerte 1, 3, 10, 30 und 150 V, auf die 50 Hz Spannung bezogen.
7. Eingangswiderstand des Gerätes für Gleichspannung ist 11 MΩ ±5%.
8. Eingangswiderstand des Gerätes bei Verwendung eines Hochfrequenzastkopfes — höchstens 7 pF.
9. Netzanschluss: Wechselstromnetz 50 Hz, 127 und 220 V, sowie 400 Hz, 115 V.  
Leistungsverbrauch höchstens 35 VA.

## ZUBEHÖR

Sämtliches Zubehör ist im Gerätedeckel untergebracht.

- a) Tafel mit Gebrauchsanweisung.
- b) Universal-Tastkopf zur Messung von Gleich- und Wechselspannungen, Widerständen, Kapazitäten und Induktivitäten.
- c) Netzanschlusschnur.
- d) Erdungsschnur.
- e) Hochspannungstastkopf.
- f) Messspitze.
- g) Sicherungen (2 Stück).
- h) Klammer.

## AUSSENMASSE UND GEWICHT

Aussenmasse des Gerätes — 271 × 245 × 230 mm  
Gewicht — 7,2 kg.

# ROHRENVOLTOHMMETER

TYPE

A4 - M2

---

UdSSR

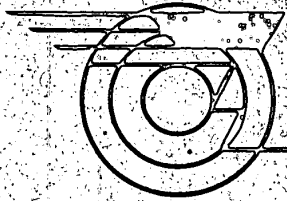

# ЭЛЕКТРОННЫЙ МАЛОГАБАРИТНЫЙ ОСЦИЛЛОГРАФ

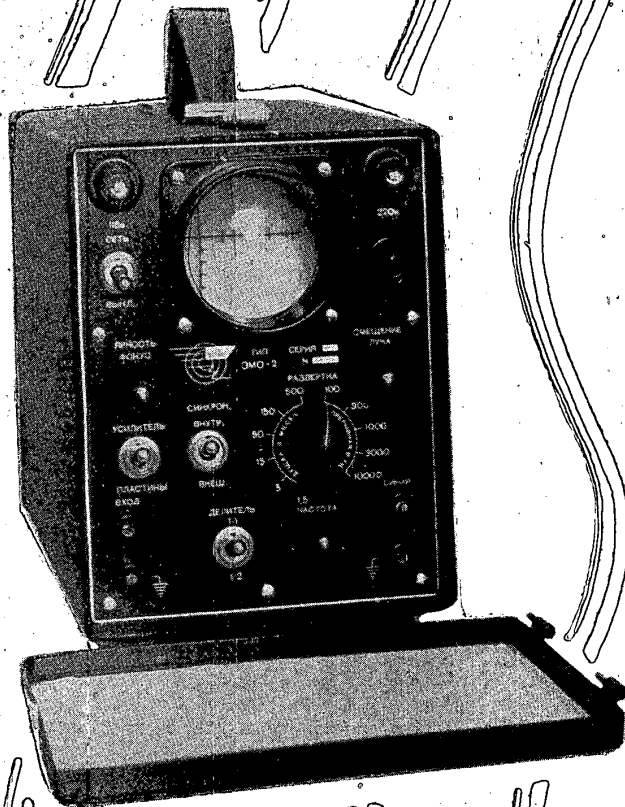

ТИПА

# ЭМО-2

# СССР

# ЭЛЕКТРОННЫЙ МАЛОГАБАРИТНЫЙ ОСЦИЛЛОГРАФ

ТИПА ЭМО-2

## НАЗНАЧЕНИЕ

Осциллограф ЭМО-2 предназначен для проверки радиоаппаратуры. Осциллограф дает возможность наблюдать как периодические колебания, так и импульсные процессы с определением их длительности и амплитуды.

## ЭЛЕКТРИЧЕСКАЯ СХЕМА

Схему составляют следующие узлы:

1. Входной делитель
2. Усилитель вертикального отклонения.
3. Блок непрерывной и ждущей разверток.
4. Блок синхронизации.
5. Блок электронно-лучевой трубки.
6. Блок питания.

## ТЕХНИЧЕСКИЕ ХАРАКТЕРИСТИКИ

1. Осциллограф ЭМО-2 дает возможность:
    - а) наблюдать периодические колебания в диапазоне частот от 30 гц до 50 кгц;
    - б) наблюдать импульсы любой формы и полярности длительностью от 0,1 до 500 мксек.
  2. Усилитель вертикального отклонения имеет полосу пропускания от 30 гц до 1 мгц с неравномерностью частотной характеристики не более 3 дб. Коэффициент усиления не менее 10.
  3. Прибор обеспечивает наблюдение периодических и импульсных напряжений с амплитудой сигнала:
    - а) от 3 до 18 вольт при подаче на вход усилителя,
    - б) от 10 до 200 вольт при подаче на вертикальные пластины,
    - в) до 1500 вольт при подаче на пластины с использованием выносного делителя.
  4. Минимальная величина наблюдаемого на экране импульса не менее 5 мм (с учетом линзы, дающей увеличение в 1,5 раза) при импульсе напряжением 3 вольта на входе усилителя и напряжением 20 вольт при подаче на вертикально-отклоняющие пластины.
  5. Осциллограф имеет два вида разверток:
    - а) ждущую с фиксированными длительностями: 1,5; 5; 15; 50; 150 и 500 мксек с погрешностью не более 5%;
    - б) непрерывную с диапазоном частот от 30 гц до 10 кгц с фиксированными частотами — 100 гц, 300 гц, 1 кгц, 3 кгц, 10 кгц.
- Источник питания: сеть переменного тока напряжением 115 и 220 вольт  $\pm 3\%$  с частотой 400 гц.

## КОМПЛЕКТАЦИЯ ПРИБОРА

Выносной делитель . . . . . — 1 шт.  
Соединительные кабели . . . . . — 3 шт.  
Шнур питания . . . . . — 1 шт.  
Зап. предохранитель . . . . . — 2 шт.

## ГАБАРИТЫ И ВЕС

Габариты прибора — 140 × 210 × 275 мм.  
Вес прибора — 4,5 кг.

# ELEKTRONENSTRAHL-KLEINOSZILLOGRAPH

## TYPE ЭМО-2

### BESTIMMUNG

Der Elektronenstrahloszillograph ЭМО-2 ist zur Prüfung von Radiogeräten bestimmt. Er ermöglicht die Betrachtung von periodischen Schwingungen und von Impulsvorgängen, sowie die Bestimmung ihrer Dauer und Amplitude.

### ELEKTRISCHES SCHALTBILD

Das Schaltbild enthält folgende Teile:

- a) Eingangsteiler
- b) Vertikalverstärker
- c) Kippgerät (freilaufendes und fremdgesteuertes)
- d) Synchronisierstufe
- e) Elektronenstrahlröhre
- f) Netzteil.

### TECHNISCHE DATEN DES GERÄTES

1. Es wird mit dem Oszillographen ЭМО-2 folgendes ermöglicht:
  - a) Betrachtung von periodischen Schwingungen im Frequenzbereich 30 Hz... 50 kHz.
  - b) Betrachtung von Impulsen beliebiger Form und Richtung im Impulsbreitenbereich 0,1... 500  $\mu$ s.
2. Der Vertikalverstärker besitzt einen Durchlassbereich von 30 Hz... 1 MHz. Die Ungleichmässigkeit des Frequenzganges ist höchstens 3 db; Verstärkungsgrad nicht unter 10.
3. Es wird mit dem Gerät die Betrachtung periodischer und impulsstärkungen folgender Amplitude gewährleistet:
  - a) von 3 bis 18 V am Verstärkereingang;
  - b) von 10 bis 200 V an den Messplatten;
  - c) bis zu 1500 V beim Anlegen der Messspannung an die Messplatten mittels eines äusseren Spannungsteilers.
4. Mindestgrösse des am Leuchtschirm sichtbaren Impulses (die Verwendung einer Vorsatzlinse mit  $1\frac{1}{2}$ -facher Vergrösserung vorausgesetzt): 5 mm bei einer Impulsspannung von 3 V am Verstärkereingang und 20 V an den Messplatten.
  - a) Fremdgesteuerte Zeitbasis; Ablaufdauer stufenartig umschaltbar: 1,5, 5, 15, 50, 150 und 500  $\mu$ s ( $\pm 5\%$ ).
  - b) Freilaufende Zeitbasis; Frequenzbereich 30 Hz... 10 kHz mit den Stufen 100 Hz, 300 Hz, 1 kHz, 3 kHz und 10 kHz.
6. Netzanschluss: Wechselstromnetz 400 Hz, 115 und 220 V.

### ZUBEHÖR

- a) Äusserer Spannungsteiler
- b) Drei Anschlusskabel
- c) Netzanschlussnur
- d) Vorratssicherungen

### AUSSENMASSE UND GEWICHT

Aussenmasse: 140  $\times$  210  $\times$  275 mm  
Gewicht: 4,5 kg

ELEKTRONENSTRAHL-  
KLEINOSZILLOGRAPH

TYPE

ЭМО-2

UdSSR

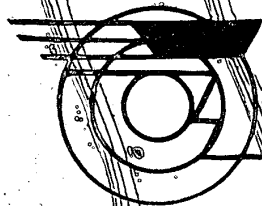



# ELPROM

**ELPROM**  
ELEKTROPORZELLANWERK

„W. I. LENIN“  
NIKOLAEVO, KREIS KASANLAK

**Produktion:**

- Hochspannungsisolatoren
  - Niederspannungsisolatoren
  - Apparaturenisolatoren
  - Rundfunkanlagenisolatoren
- für das In- und Ausland

Die Produktion wird nach den Bulgarischen Staatlichen Normen (BDS) sowie, auf Kundenwunsch, nach den Normen OCT, DIN, BVS, S. A. S. A. u. a. gefertigt

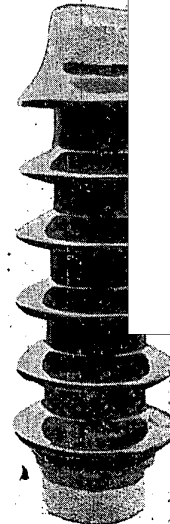
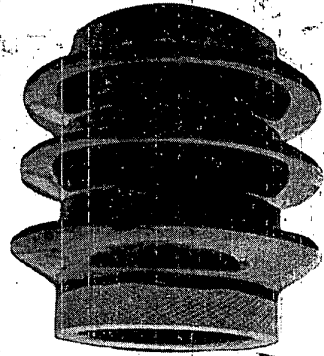
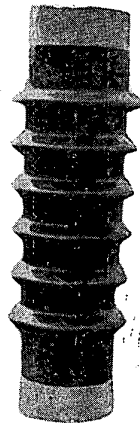

ATTACHMENT NO. 25X1

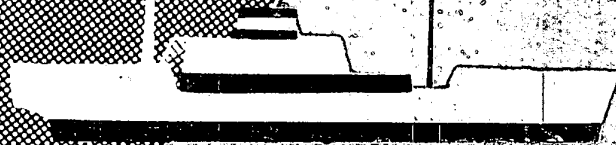

**ДМП „ТЕМЕЛКО НЕНКОВ“**  
*Димитрово*



Добива и промива  
каменни въглища  
за индустрията  
транспорта и за отопление

STATE MINING ENTERPRISE  
„TEMEJKO NENKOV“  
DIMITROVO

EXTRACTS AND DRESSES  
COAL  
FOR INDUSTRY  
HEATING  
TRANSPORT

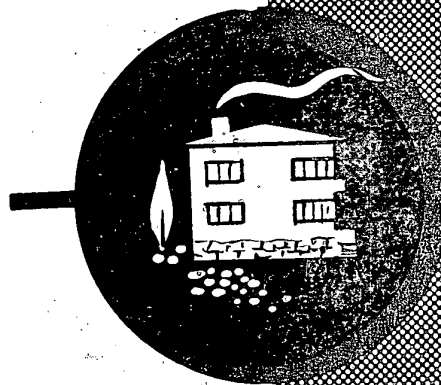
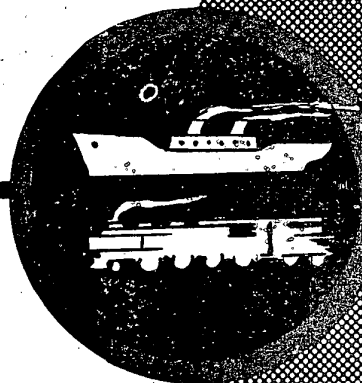
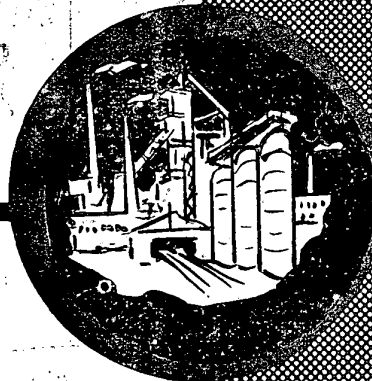



ATTACHMENT NO.



25X1

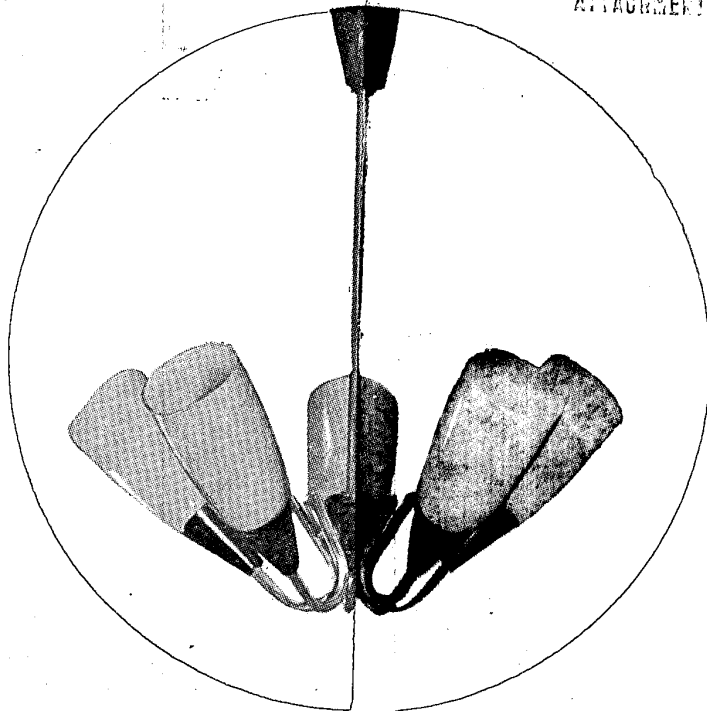
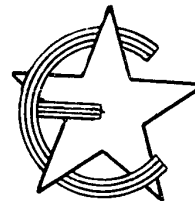

# ELPROM

## USINE DE CORPS D'ECLAIRAGE

STARA-ZAGORA

Téléphones: 24-31 et 24-98; directeur 28-76

### FABRIQUE

#### DES CORPS D'ECLAIRAGE ORDINAIRES

Appliques de rue, reflecteurs industriels, corps d'éclairage de rue axiaux, corps d'éclairage de parc, coniques et ellipsoïdaux, pendules à vitre, à sphère et à cône, lustres — à une et plusieurs branches, appliques de mur — simples et doubles, petites lanternes électriques, plafonniers ordinaires et sous tenture, corps d'éclairage résistants à l'humidité, lampes de bureau etc.

#### CORPS D'ECLAIRAGE LUMINESCENTS

Pour entreprises industrielles et établissements de bureaux, ménagers, pour lampes de bureau, lampes de rue, de parc etc.

#### CORPS D'ECLAIRAGE DE RECHANGE

Phares pour moissonneuses-batteuses, tracteurs, bicyclettes et motocyclettes, indicateurs de route pour voitures d'automobile etc.

Des commandes spéciales sont aussi acceptées

Demandez les articles fabriqués par ELPROM — Stara-Zagora dans toutes les organisations commerciales coopératives et d'Etat

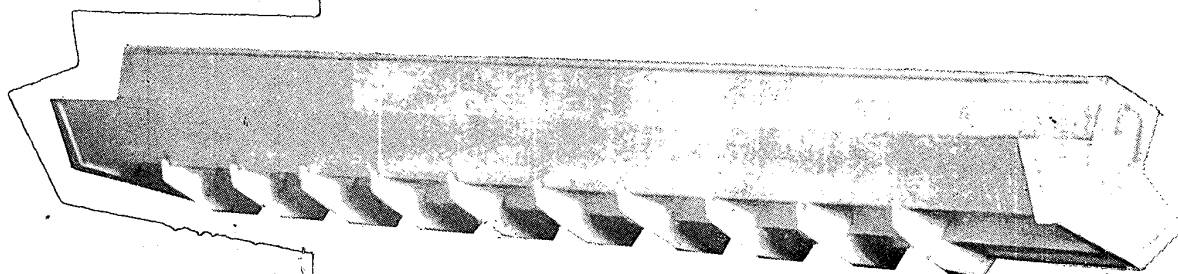
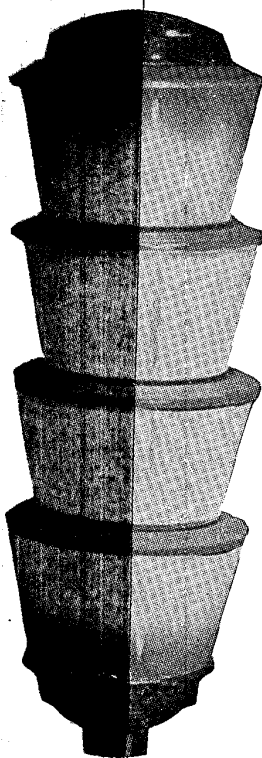

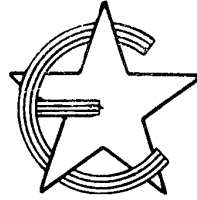

# Елпром

## ФАБРИКА ЗА ОСВЕТИТЕЛНИ ТЕЛА

СТАРА ЗАГОРА

Телефони: 24-31 и 24-98; директор 28-76

### ПРОИЗВЕЖДА

#### ОБИКНОВЕНИ ОСВЕТИТЕЛНИ ТЕЛА

УЛИЧНИ АПЛИЦИ, ИНДУСТРИАЛНИ РЕФЛЕКТОРИ, УЛИЧНИ АКСИАЛНИ ОСВЕТИТЕЛНИ ТЕЛА, ГРАДИНСКИ (ПАРКОВИ) КОНУСНИ И ЕЛИПСОВИДНИ ТЕЛА, ПЕНДЕЛИ СЪС СЪГЛА, КЪЛБА И КОНУСИ, ПОЛЮБИ — ЕДИНИЧНИ, ДВОЙНИ И ТРОЙНИ, СТЕННИ АПЛИЦИ — ЕДИНИЧНИ И ДВОЙНИ, ЕЛЕКТРИЧЕСКИ ФЕНЕРЧЕТА, ПЛАФОНЕРИ СЪС СКРИТА И ОТКРИТА МЕТАЛНА ЧАСТ, ПРОТИВОВЛАЖНИ ОСВЕТИТЕЛНИ ТЕЛА, НАСТОЛНИ ЛАМПИ И ДР.

#### ЛУМИНИСЦЕНТНИ ОСВЕТИТЕЛНИ ТЕЛА

ЗА ИНДУСТРИАЛНИ И КАНЦЕЛАРСКИ ПОМЕЩЕНИЯ, ЗА ДОМАШНИ НУЖДИ, ЗА НАСТОЛНИ И ЧЕРТОЖНИ ЛАМПИ, УЛИЧНИ, ПАРКОВИ И ДР.

#### РЕЗЕРВНИ ОСВЕТИТЕЛНИ ТЕЛА

ФАРОВЕ ЗА КОМБАЙНИ, ТРАКТОРИ, ВЕЛОСИПЕДИ И МОТОЦИКЛЕТИ, ПЪТЕПОКАЗАТЕЛИ ЗА ЛЕКИ И ТОВАРНИ КОЛИ И ДР.

ПРИЕМАТ СЕ ИНДИВИДУАЛНИ ПОРЪЧКИ ЗА СПЕЦИАЛНИ СЛУЧАИ

Търсете производството на ЕЛПРОМ — Стара Загора в държавните и кооперативните търговски организации

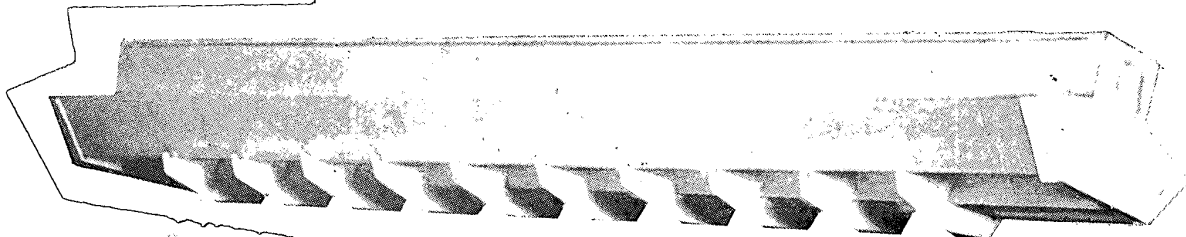
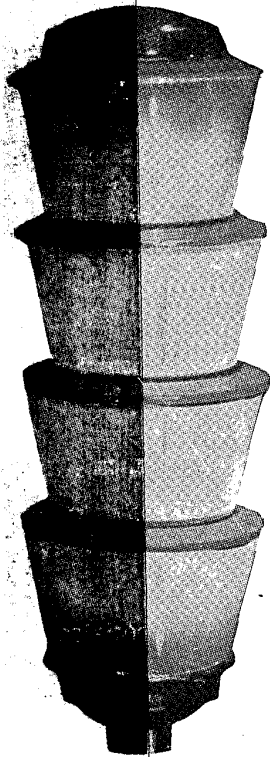
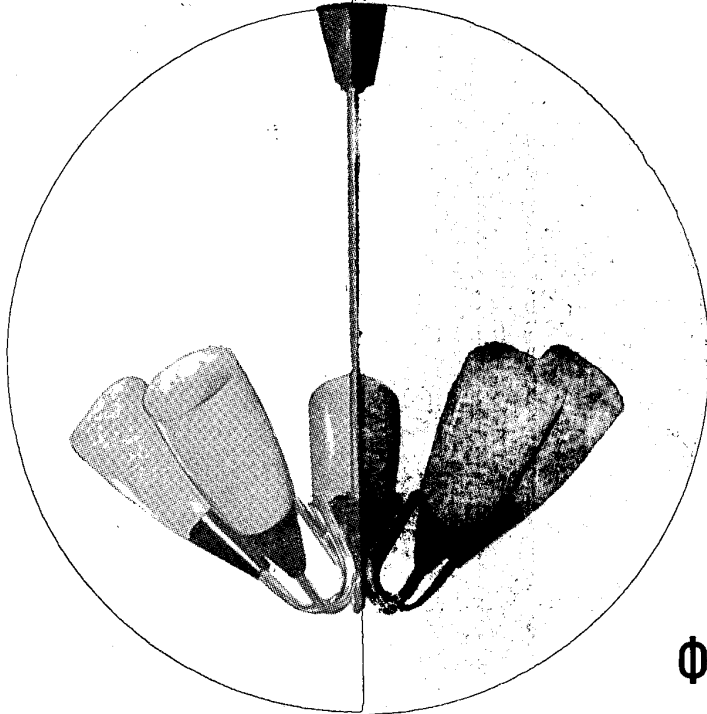

ATTACHMENT NO.

25X1

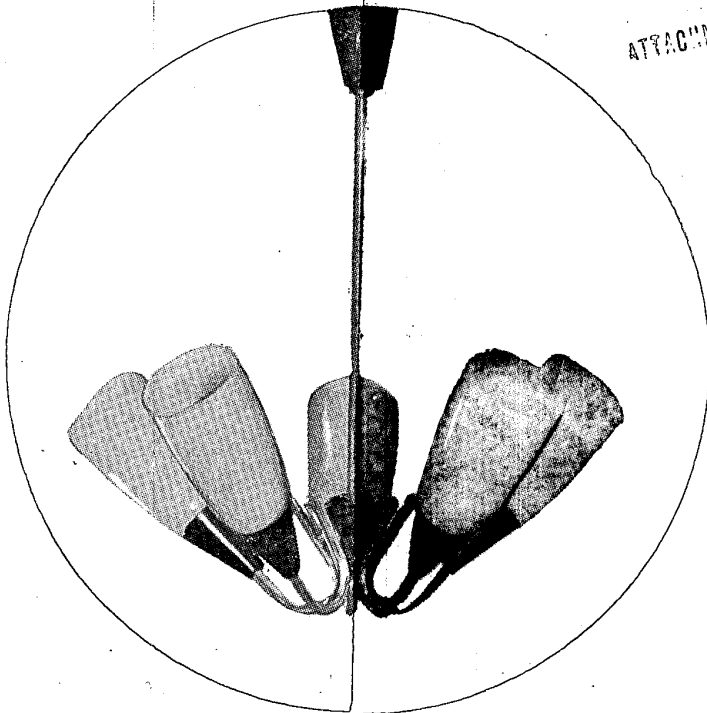
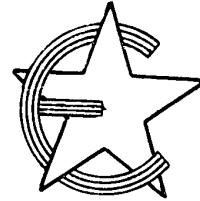

# ELPROM

## USINE DE CORPS D'ECLAIRAGE

STARA-ZAGORA

Téléphones: 24-31 et 24-98; directeur 28-76

### FABRIQUE

#### DES CORPS D'ECLAIRAGE ORDINAIRES

Appliques de rue, reflecteurs industriels, corps d'éclairage de rue axiaux, corps d'éclairage de parc, coniques et ellipsoïdaux, pendules à vitre, à sphère et à cône, lustres — à une et plusieurs branches, appliques de mur — simples et doubles, petites lanternes électriques, plafonniers ordinaires et sous tenture, corps d'éclairage résistants à l'humidité, lampes de bureau etc.

#### CORPS D'ECLAIRAGE LUMINESCENTS

Pour entreprises industrielles et établissements de bureaux, ménagers, pour lampes de bureau, lampes de rue, de parc etc.

#### CORPS D'ECLAIRAGE DE RECHANGE

Phares pour moissonneuses-batteuses, tracteurs, bicyclettes et motocyclettes, indicateurs de route pour voitures d'automobile etc.

**Des commandes spéciales sont aussi acceptées**

**Demandez les articles fabriqués par ELPROM — Stara-Zagora dans toutes les organisations commerciales coopératives et d'Etat**

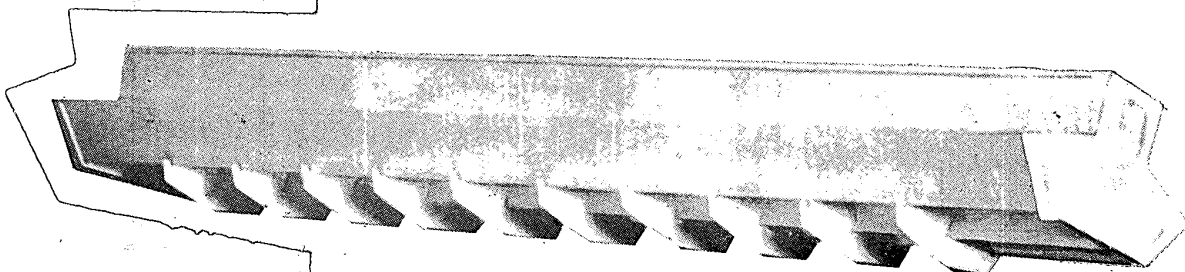
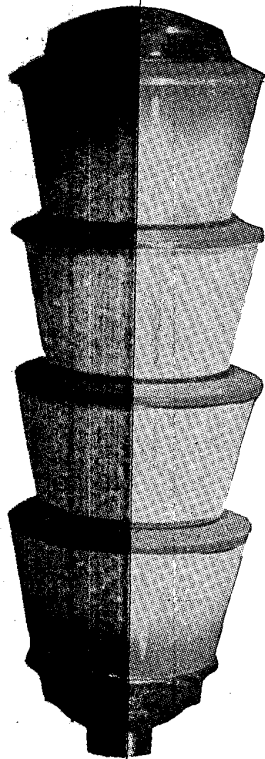

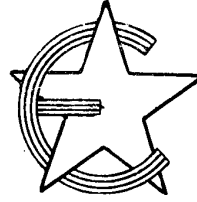

# Елпром

## ФАБРИКА ЗА ОСВЕТИТЕЛНИ ТЕЛА

СТАРА ЗАГОРА

Телефони: 24-31 и 24-98; директор 28-76

### ПРОИЗВЕЖДА

#### ОБИКНОВЕНИ ОСВЕТИТЕЛНИ ТЕЛА

УЛИЧНИ АПЛИЦИ, ИНДУСТРИАЛНИ РЕФЛЕКТОРИ, УЛИЧНИ АКСИАЛНИ ОСВЕТИТЕЛНИ ТЕЛА, ГРАДИНСКИ (ПАРКОВИ) КОНУСНИ И ЕЛИПСОВИДНИ ТЕЛА, ПЕНДЕЛИ СЪС СЪКЛА, КЪЛБА И КОНУСИ, ПОЛЮЛЕИ — ЕДИНИЧНИ, ДВОЙНИ И ТРОЙНИ, СТЕННИ АПЛИЦИ — ЕДИНИЧНИ И ДВОЙНИ, ЕЛЕКТРИЧЕСКИ ФЕНЕРЧЕТА, ПЛАФОНЕРИ СЪС СКРИТА И ОТКРИТА МЕТАЛНА ЧАСТ, ПРОТИВОВЛАЖНИ ОСВЕТИТЕЛНИ ТЕЛА, НАСТОЛНИ ЛАМПИ И ДР.

#### ЛУМИНСЦЕНТНИ ОСВЕТИТЕЛНИ ТЕЛА

ЗА ИНДУСТРИАЛНИ И КАНЦЕЛАРСКИ ПОМЕЩЕНИЯ, ЗА ДОМАШНИ НУЖДИ, ЗА НАСТОЛНИ И ЧЕРТОЖНИ ЛАМПИ, УЛИЧНИ, ПАРКОВИ И ДР.

#### РЕЗЕРВНИ ОСВЕТИТЕЛНИ ТЕЛА

ФАРОВЕ ЗА КОМБАЙНИ, ТРАКТОРИ, ВЕЛОСИПЕДИ И МОТОЦИКЛЕТИ, ПЪТЕПОКАЗАТЕЛИ ЗА ЛЕКИ И ТОВАРНИ КОЛИ И ДР.

ПРИЕМАТ СЕ ИНДИВИДУАЛНИ ПОРЪЧКИ ЗА СПЕЦИАЛНИ СЛУЧАИ

Търсете производството на ЕЛПРОМ — Стара Загора в държавните и кооперативните търговски организации

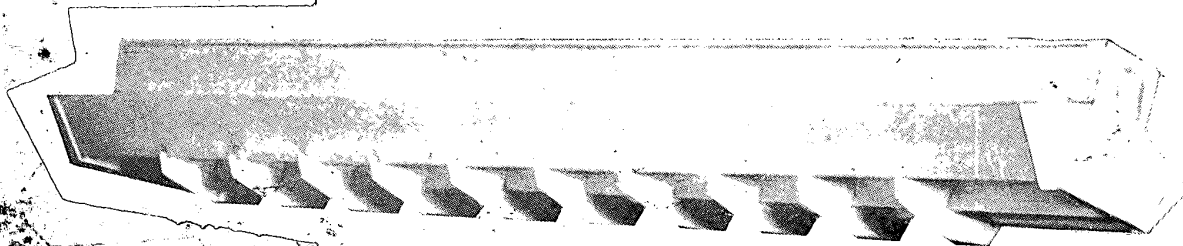
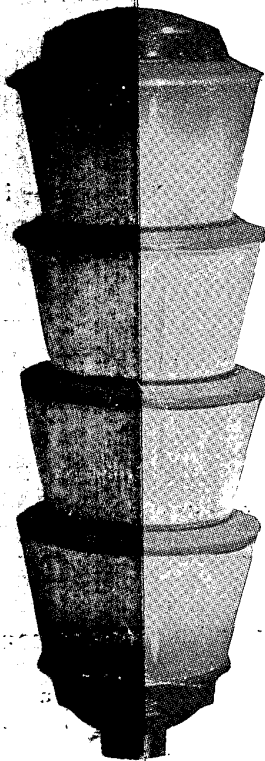
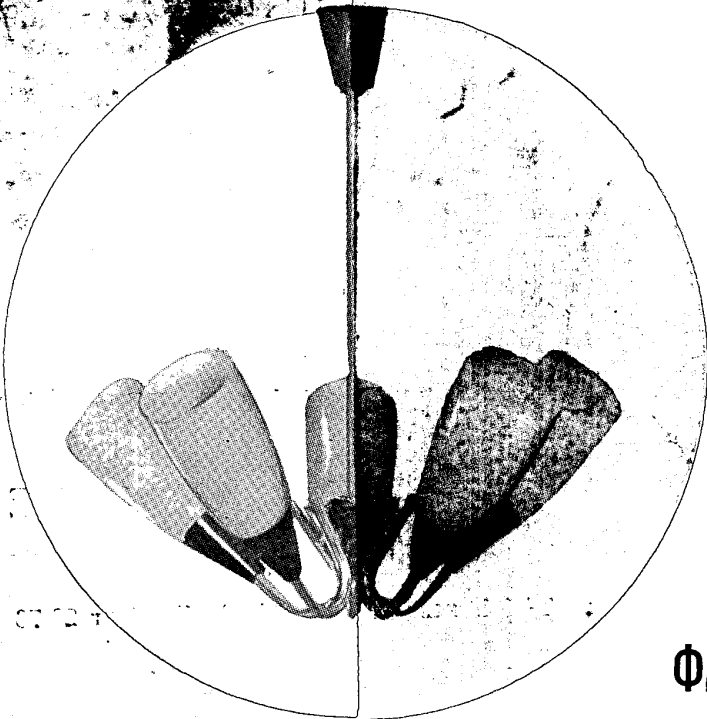

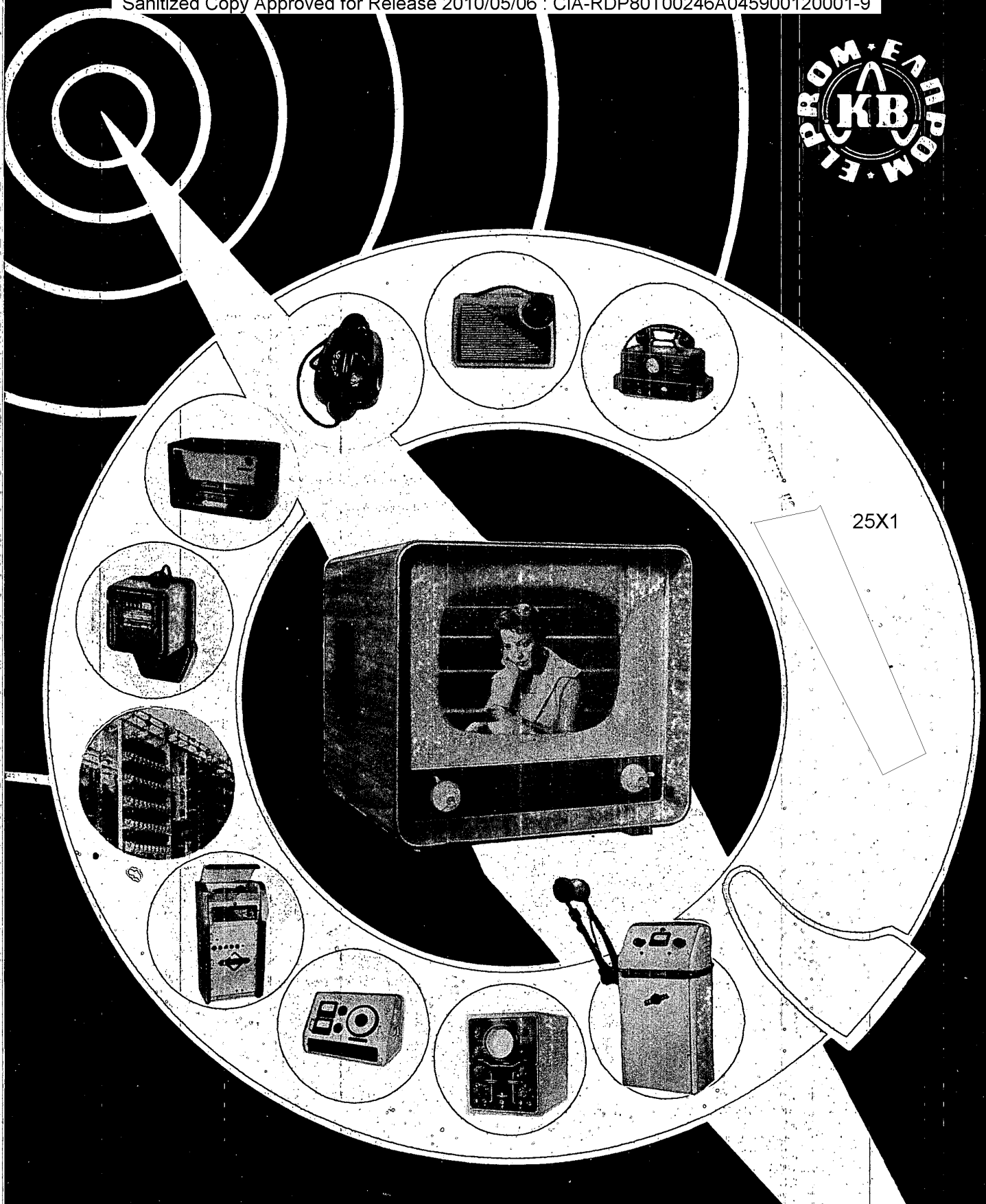

25X1

ЗАВОД „К. Л. ВОРОШИЛОВ“

СОФИЯ

## **ЗАВОД „КЛ. ВОРОШИЛОВ“** **СОФИЯ**

### *Произвежда:*

Всички видове радиоприемници за мрежа — малки, средни, големи и радиограмофони. Моделите „Турист“, „Орфей“ и „Концерт“ притежават последните новости на радиотехниката — феритна антена, клавишно превключване на вълновите обхвати и възможност за приемане на УКВ. Портативният радиоприемник „Турист“ може да се захранва както от мрежа, така и от батерия.

Комплектни усилвателни уредби за озвучаване на учреждения, училища, населени места, киносалони и др. Всички видове съоръжения за тях: високоговорители и звукови колони за външно и вътрешно озвучаване, микрофони, електрически грамофони и др.

Комплектни автоматични телефонни централи, телефонни апарати, номератори, диспечерски уредби, пожароизвестителни уредби, сигнални уредби и резервни части за тях.

Електроизмерителни уреди: волтметри, амперметри, електромери, фазометри, електронно измерителни уреди и др.

Електромедицински апарати: рентгенови-стационарни и портативни, апарати за късовълнова терапия, физиотерапия и светлинна терапия.

За подробни сведения отнасяйте се до отдел „ПЛАСМЕНТ“ при завода.

Телефон: 3-11-46.

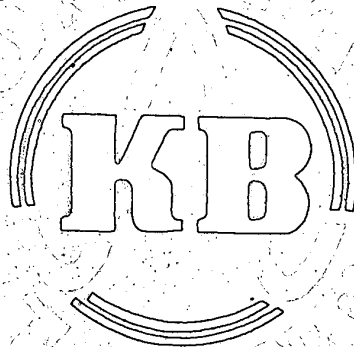

## **ЗАВОД им. КЛИМЕНТА ВОРОШИЛОВА** **СОФИЯ**

### *ВЫПУСКАЕТ:*

Все виды сетевых радиоприемников — малых, средних, больших и радиоприемников с граммофоном. Радиоприемники „Турист“, „Орфей“ и „Концерт“ укомплектованы последними новостями радиотехники — ферритной антенной, клавишным переключением на диапазоны волн и двухполюсной антенной для ультракоротких волн. Портативный радиоприемник „Турист“ может работать как при включении в сеть, так и с аккумуляторной батареей.

Комплектные усилительные установки для радиофикации учреждений, школ, населенных пунктов, кинозал и пр. Все виды сооружений к ним: громкоговорители и звуковые колонки для внутренней и наружной радиофикации, микрофоны, электрические грамофоны и пр.

Комплектные автоматические телефонные станции, телефонные аппараты, телефонные коммутаторы, диспетчерские установки, пожарные сигнальные установки прочие сигнальные установки и запасные части к ним.

Електроизмерительные приборы: вольтметры, электросчетчики, фазометры, электронноизмерительные приборы и пр.

Електромедицинские аппараты: рентгеновые аппараты — стационарные и портативные, аппараты коротковолновой терапии, физиотерапии и световой терапии.

За подробными сведениями обращайтесь в отдел „Пласмент“ завода.

Телефон 3-11-46.

Експортер

METALIMPORT

BULGARIE

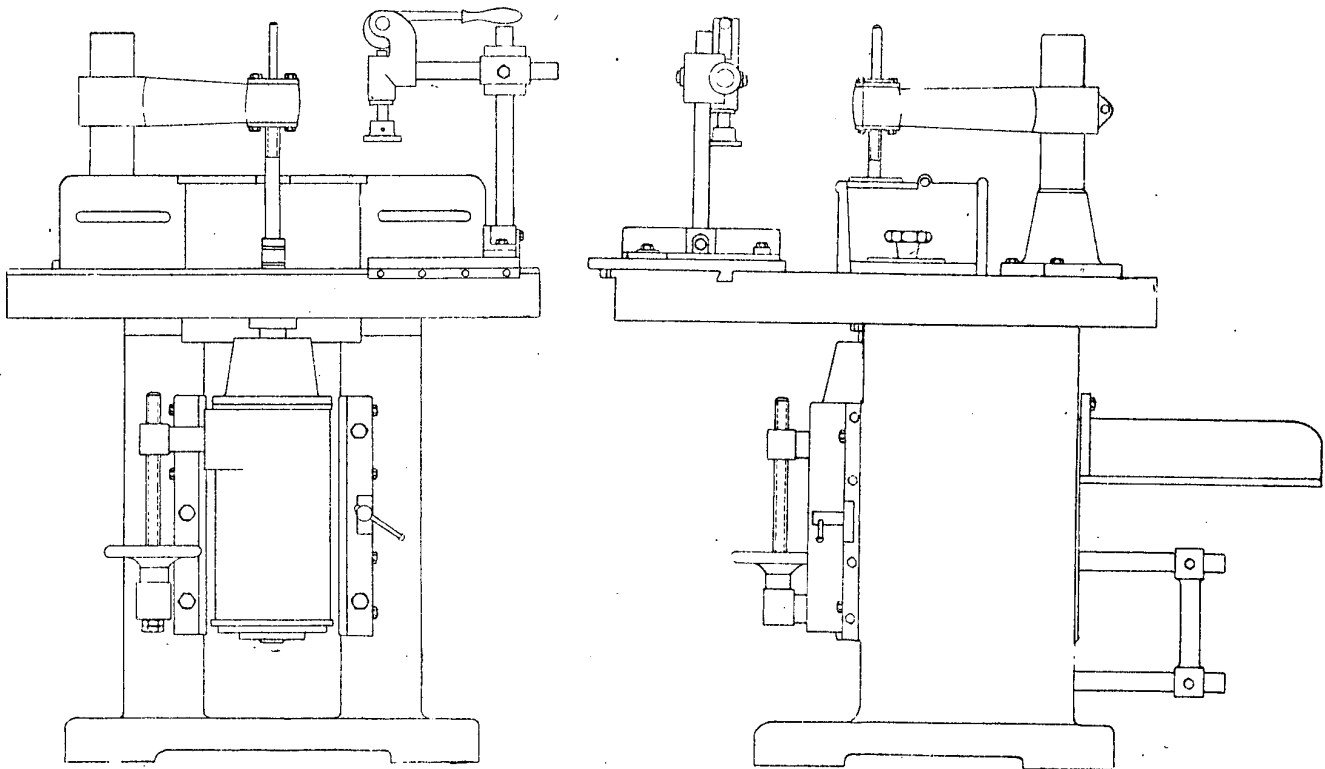

### Тип КМП — А — 1000

#### ТЕХНИЧЕСКИ ДАННИ

- |   |                                    |
|---|------------------------------------|
| 1. Обороти на вретеното — $n = 4,000$ об/мин.   | 6. Диамет. на патроника — 24 м. м. |
| 2. Мощност на двигателя — $N = 2,2$ kw          | 7. Диамет. на шайбата — 100 м. м.  |
| 3. Размери на плота — 1000/1000 м. м.           | 8. Ширина на шайбата — 275 м. м.   |
| 4. Ход на вретеното — 100 м. м.                 | 9. Габарити 1,200 × 1.00 × 1000    |
| 5. Макс. височина на ибриш. апарата — 200 м. м. | 10. Тегло — 460 кгр. ✓             |

№ 632

# Фреза дърводелска

Тип КМП — А— 1000

Производство на Машинностроителна Т. П. К. „М Е Т А Л И К“

— гр. Пазарджик —

Фрезмашината със своята стабилност, универсалност и техническа пълнота се явява като ценна необходимост за мебелната, амлажната и дървообработващата промишленост, а също така и за работилниците на Т. К. З. Стопанства.

Тялото на предлаганият модел е масиено и стабилно с особено разлято уширение в долния край.

Плота е масивен и подсилен отдолу с ребра, като в средата има легло за сменяване на ринговете, а в единия край — канал, по който се движи ибришим апарат, чрез който машината става особено удобна за работа.

Патронникът е стоманен с особена конструкция, която позволява идеално регулиране на ножовете, като ги притиска силно. Същият е снабден с предпазител който е твърде удобен и предпазва от евентуална злополука.

В задната част на тялото е монтирана летяща шейна за двигател, като последният се закрива от специален чугунен предпазител.

Шпиндела (вретеното) е прецизно изработен и монтиран със съчмени лагери в специална шейна с гарантирано мазане.

---

МАШИНОСТРОИТЕЛНА Т. П. К. „М Е Т А Л И К“ — гр. ПАЗАРДЖИК

Телеграми: КООПМЕТАЛИК — Пазарджик

---



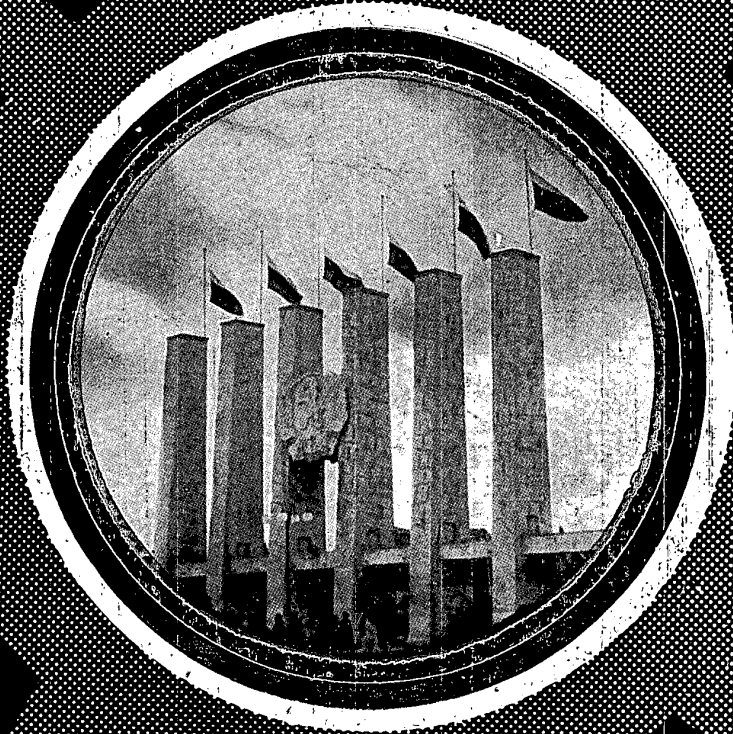

**ТЕЖКА  
ПРОМИШЛЕНОСТ**

**ЕЦИАЛЕН  
БРОЙ**

# ЕЛПРОМ — ЕТЗ „6 СЕПТЕМВРИ“

бул. „9 септември“ 126, София

тел. 5-62-02, 5-62-68

ЕП 1002 В  
ЕП 2002 В

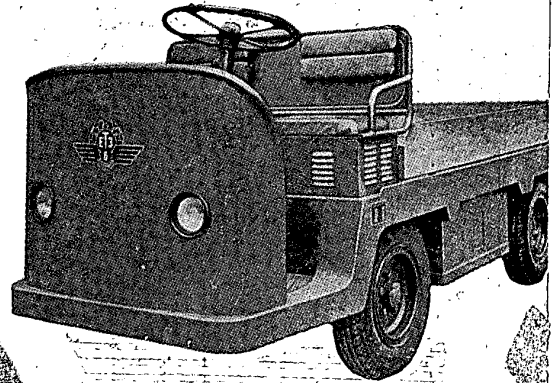
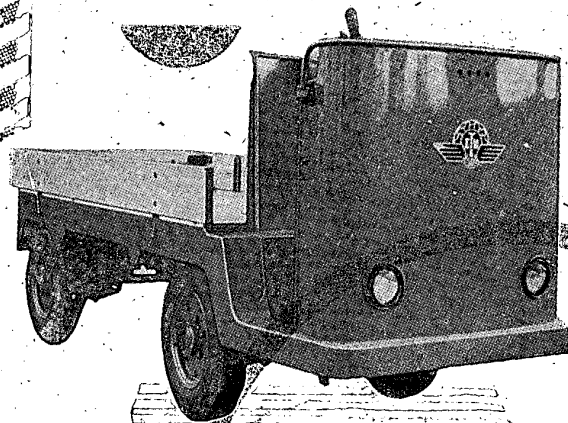

Показатели	Марка	ЕП1002В	ЕП2002В	ЕПВ1002В	ЕПВ2002В	ЕВВ501	ЕВВ1002В	ЕВВ2002В	ЕВВ3002В	ЕН1502	ЕН15002
Товароспособност	т	1	2	1	2	0,5	1	2	3	1,5	5
Двигател	бр.	2	2	2	2	1	1	1	1	2	2
Мощност на двигателя	кв	2,3	3,08	2,3	3,08	2	4	5	6,5	3,08	5
Максим. скорост с товар	км/ч	12	11,5	12	12	9,5	11	11	11	10,4	7
Максим. скорост без товар	„	16	16	16	16	10,5	13	13	12	14,5	10
Скорости за напред и за назад	бр.	3	3	3	3	2	2	2	2	3	3
Максим. височина на повдигане	мм	—	—	—	—	3250	3000	3000	3000	140	100
Капацитет на батериите	ач	160	160	160	160	400	200	250	350	160	250
Напрежение на акум. батерия	в	40	80	40	80	24	80	80	80	40	80
Тегло на електрокара	кг	920	1535	900	1470	1850	2500	3900	5400	1220	2750
Габаритна дължина	мм	2690	3150	2690	3150	2350	2750	3100	3580	2810	3170
Габаритна ширина	„	930	1200	930	1200	900	1000	1220	1100	1065	1200
Габаритна височина	„	1530	1520	1400	1390	2200	2200	2200	2200	1390	1500

Платформените електрокари са много удобни за вътрешнозаводски и близък вътрешноградски транспорт и за ТКЗС; а ниски и високонедигателните — за товарните ж. п. гарии и пристанищата, книжно-мукавените, целулозните, керамичните и др. фабрики и ТКЗС.  
Електрокарите механизират труда и са незаменими помощници на човека в предприятията и ТКЗС.

ЕВВ-1002 В  
-2002 В  
-3003 В

ЕН 1502

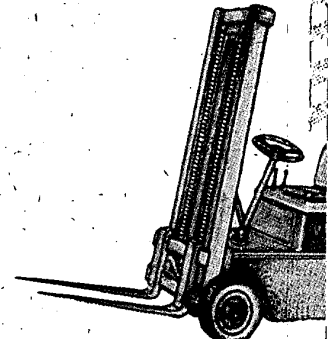
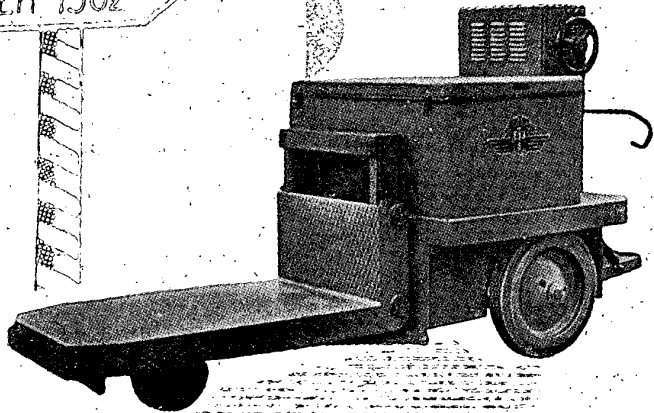
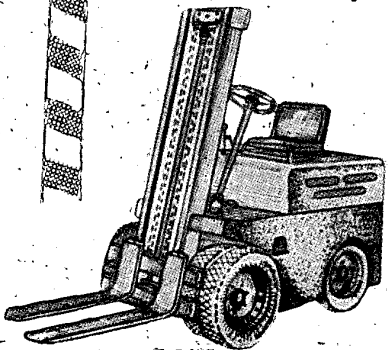

---

## ТЕЖКА ПРОМИШЛЕНОСТ

Год VII                      Специален брой                      1958

---

### СЪДЪРЖАНИЕ

Т. Цолов—Тежката промишленост през третата петилетка . . . . .	1
* Нашата тежка промишленост на XVIII международен мострен панаир в Пловдив . . . . .	5
Д. Димитров—Износът на руди, концентрати и метали . . . . .	7
Ив. Павлов—Износът на машини и съоръжения . . . . .	9
Г. Стоев—За износа на комплектни машини и съоръжения за обзавеждане на нови промишлени предприятия . . . . .	10
Ив. Големеев—Расте участието на химическата промишленост във външната търговия на България . . . . .	11
М. Гецов—За по-нататъшно разширяване износа на произведенията на нашата тежка промишленост . . . . .	12
Информация . . . . .	16

---

## INDUSTRIE LOURDE

Année VII                      Edition spéciale                      1958

---

### SOMMAIRE

T. Zolov—L'industrie lourde pendant le troisième plan quinquennal . . . . .	1
* L'industrie lourde bulgare à la XVIII-ème Foire Internationale de Plovdiv . . . . .	5
D. Dimitrov—L'exportation de minerais, concentrés et métaux . . . . .	7
Iv. Pavlov—L'exportation de machines et équipements . . . . .	9
G. Stoev—L'exportation de machines et équipements complets pour l'aménagement des entreprises industrielles nouvelles . . . . .	10
Iv. Golomeev—La part de l'industrie chimique dans le commerce extérieur de la Bulgarie s'accroît . . . . .	11
M. Gézov—L'expansion continue de l'exportation des produits de notre industrie lourde . . . . .	12
Information . . . . .	16

---

## ТЯЖЕЛАЯ ПРОМЫШЛЕННОСТЬ

Год. VII                      Специальный номер                      1958

---

### СОДЕРЖАНИЕ

Т. Ц о л о в — Тяжелая промышленность во время Третьей пятилетки . . . . .	1
* Болгарская тяжелая промышленность на XVIII международной ярмарке в гор. Плов- див . . . . .	5
Д. Д и м и т р о в — Экспорт руды, концентратов и металлов . . . . .	7
И в. П а в л о в — Экспорт машин и сооружений	9
Г. С т о е в — Экспорт комплектных машин и соору- жений для оснащения новых промыш- ленных предприятий . . . . .	10
И в. Г о л о м е е в — Растет участие химической промышленности во внешней торговле Болгарии . . . . .	11
М. Г е ц о в — О дальнейшем расширении экспорта произведений нашей тяжелой промыш- ленности . . . . .	12
Информация . . . . .	16

---

### SCHWERINDUSTRIE

7. Jahrgang                      Spezialausgabe                      1958

---

### INHALT

T. Z o l o v — Die Schwerindustrie während des 3. Fünfjahrplans . . . . .	1
* Die bulgarische Schwerindustrie auf der 18. In- ternationalen Mustermesse in Plovdiv . . . . .	5
D. D i m i t r o v — Ausfuhr von Erzen, Konzentraten und Metallen . . . . .	7
I v. P a v l o v — Ausfuhr von Maschinen und Ausrüs- tungen . . . . .	9
G. S t o e v — Ausfuhr von kompletten Ausstattungen für neue Industrieanlagen . . . . .	10
I v. G o l o m e e v — Es wächst der Anteil der chemi- schen Industrie im Aussenhandel Bulga- riens . . . . .	11
M. G e z o v — Weitere Ausdehnung der Ausfuhr an Erzeugnissen unserer Schwerindustrie	12
Mitteilungen . . . . .	16

ATTACHMENT NO. 

25X1

## ТЕЖКАТА ПРОМИШЛЕННОСТ ПРЕЗ ТРЕТАТА ПЕТИЛЕТКА

ТАНО ЦОЛОВ  
министър на тежката промишленост

Седмият конгрес на Българската комунистическа партия е забележително събитие в историята на нашия народ. На конгреса бе направена равностметка за големите постижения на страната в нейното политическо, икономическо и културно развитие. Наред с големите успехи, постигнати през втората петилетка в промишлеността, бе отчетена и историческата победа в социалистическото преустройство на нашето селско стопанство. С право Седмият конгрес бе наречен конгрес на победилия социализъм.

Приетите директиви за третия петгодишен план чертаят величествени перспективи за развитието на всички отрасли на народното стопанство през 1958—1962 година.

Както досега, така и през третата петилетка партията и правителството в своята постоянна грижа за развитието на производителните сили на страната предвиждат предимствено развитие на отраслите на тежката промишленост. Опитът на съветските народи, а и нашият собствен опит и опитът на всички народнодемократични страни потвърди напълно, че без изграждането на собствена тежка промишленост не е възможно да се осигури развитието на останалите отрасли на народното стопанство, да се създаде здрава материално-техническа база на социалистическото общество.

Наличието на могъщия социалистически лагер начело с великия Съветски съюз, от който лагер нашата страна е неразделна част, дава възможност върху основата на тясното взаимно сътрудничество да развиваме преди всичко онези отрасли на промишлеността, за които имаме необходимата суровинна база и най-благоприятни икономически условия. Това взаимно сътрудничество и тая взаимна помощ дават възможност да установяваме все по-голяма специализация в промишлеността, да разширяваме все повече кооперирането на производството.

Като изхожда от тези предпоставки, партията дава през третата петилетка предимство в развитието на онези отрасли на нашата тежка промишленост, от които зависи задоволяването на най-належащите нужди на останалите отрасли на народното стопанство и на населението.

В отчетния доклад на Централния комитет на партията, изнесен от първия секретар на Централния комитет д-р. Тодор Живков, и в доклада по директивите, изнесен от председателя на Министерския съвет д-р. Антон Югов, се постави като основна задача през третата петилетка в областта на тежката промишленост по-нататъшното развитие на електрификацията, каменовъглената промишленост, цветната металургия, машиностроенето, производството на строителни материали, като се обръща особено внимание на развитието на черната металургия и химическата промишленост.

Въпреки че нашата страна разполага със значителни енергетични източници, по производство на електроенергия на глава от населението тя стоеше при господството на буржоазията на едно от последните места в Европа. През 1939 г. на човек у нас се падаха 42 киловатчаса електроенергия. Бързите темпове на социалистическата индустриализация на страната при народната власт поставиха ускореното развитие на електропроизводството като въпрос от първостепенно значение. През втората петилетка бе осигурена достатъчно електроенергия за народното стопанство и населението. Нещо повече — създадени бяха и известни резервни електромощности.

Нашето народно стопанство обаче се развива с ускорени темпове. Бързо се развиват редица отрасли на промишлеността, които поглъщат големи количества електроенергия, като азотнаторовата промишленост, металургията и пр. За да бъдат задоволени потребностите на отделните отрасли и нуждите на населението с достатъчно електроенергия, през третата петилетка се предвижда да бъдат пуснати в действие нови електромощности от 595 000 киловата. Инсталираната мощност на електроцентралите се предвижда да се увеличи общо над два пъти. През петилетката ще влязат в експлоатация ВЕЦ „Пенцера“ със 120 000 киловата, ВЕЦ „Кърджали“ — 100 000 киловата и редица други водни електроцентрали. Заедно с това ще бъдат разширени някои от термичните електроцентрали. Ще започне строежът на най-мощната електроцентрала у нас — ТЕЦ „Марица-Изток“ на базата на кеменните възлища от Из-

точно-маришкия басейн с мощност 300 000 киловата, две трети от която ще влезе в действие още в края на петилетката. Всичко това ще даде възможност в края на третата петилетка производството на електроенергия да достигне около 5 000 000 000 киловат-часа.

В областта на каменовъглената промишленост главна тежест ще бъде дадена за увеличаване добива на лигнитни и черни каменни въглища. Геоложките проучвания на Източно-маришкия басейн доказаха големи запаси на лигнитни въглища, които съставляват 78 на сто от всички запаси на въглища в страната. Това дава възможност през третата петилетка да бъдат въведени в действие нови мощности за около 10 000 000 тона годишно лигнитни въглища.

През третата петилетка ще влезе в строя откритият рудник „Марица-Изток“. По своите размери той може с право да се нарече рудник-гигант. След окончателното му завършване и пускането в експлоатация от него ще се добиват почти толкова въглища, колкото даваха всички наши каменовъглени мини през 1956 г., взети заедно. Рудник „Марица-Изток“ ще бъде не само най-голям, но и най-механизиран рудник в страната. Разкриването, добиването и транспортът на въглищата ще бъдат напълно механизирани. При добива на въглищата ще работят багери с мощност до 2 милиона и 800 хиляди тона годишно производство. Средно за денонощие ще се извозват по 227 влакови композиции със земна маса и по 72 влакови композиции с въглища.

Характерно за развитието на каменовъглената промишленост през третата петилетка е насочването ѝ още по-решително към открития начин на експлоатация. Около 93 на сто от лигнитните въглища на новосъздадените през петилетката мощности ще се добиват чрез открита експлоатация. Това ще увеличи производителността на труда и ще снижи себестойността на въглищата. Така например себестойността на тон въглища, които ще се добиват от открития рудник „Марица-Изток“, се очаква да бъде неколкосткратно по-ниска от себестойността на добиваните сега лигнитни въглища.

На базата на лигнитни въглища в Източно-маришкия басейн ще бъде построена голяма брикетна фабрика с мощност 1 800 000 тона брикети годишно. До края на 1962 г. тя ще произвежда 1 200 000 тона годишно брикети.

За да се осигури коксохимическият завод с необходимите въглища, в Балканския каменовъглен басейн ще бъдат построени 7 нови рудници за черни каменни въглища с обща мощност 855 000 т и обогатителна фабрика за тяхната преработка с мощност 1 000 000 т годишно.

Развитието на каменовъглената промишленост в края на третата петилетка ще осигури годишен добив на каменни въглища над 19 000 000 т, или ще се увеличи с 60 на сто в сравнение с 1957 година.

Наред с осъществяването на тази от извънредно голямо значение задача пред работниците от каменовъглената промишленост стои за разрешаване и задачата за преминаване към масово внедряване не само на железобетонното, но и на металното крепене в нашите подземни мини, с оглед до 1962 г. да се реализира икономия на около 106 300 куб. м много дефицитния у нас дървен материал за минни подпори.

През периода 1958—1962 г. продукцията на нашата химическа промишленост се предвижда да нарасне най-малко 2,5 пъти. Главната насока на нейното развитие ще бъде осигуряване повече химически торове за нуждите на кооперираното ни селско стопанство, с оглед в 1962 г. да има по 19 кг торове на декар обработваема площ. През 1958 г. ще влезе в експлоатация вторият етап, а през 1959 г. — третият етап от разширението на химкомбината „Сталин“. С това общото производство на азотни торове през 1960 г. ще достигне 240 000 тона. През 1961 г. химическият комбинат ще бъде отново разширен, за да се произведат през 1962 г. 330 000 т азотни торове.

През 1959 г. ще започне строежът на нов азотно-торов завод, който през 1963 г., след пускането на първия етап в експлоатация, ще дава 300 000 т азотни торове годишно, а след завършване на втория етап — около 450 000 т годишно.

Едновременно с развитието на азотно-торовата промишленост предвижда се по-нататъшното разширяване на производството на фосфорни торове. От 1961 г. суперфосфатният завод в Димитровград ще може да дава 560 000 т фосфорни торове годишно.

Освен торовото производство през третата петилетка ще се развива усилено производството на сода. Завод „Карл Маркс“ ще бъде разширен и ще дава още 135 000 т калцинирана сода годишно, ще бъде построен цех за хлоралкална електролиза за 8000 т течен хлор и цех за производство на 50 000 т готварска сол и др.

Като се има предвид бързо растящото и много-странно приложение на пластмасите като заместители на дефицитни материали в редица важни отрасли на промишлеността и строителството, в директивите се предвижда да бъдат положени основите за тяхното производство, като се построи завод за пластмаси. Тъй като все още страната разполага с ограничени запаси от земен газ и

нефт; проектира се за получаването на пластмаси да се използват карбид, хлор, амоняк и други химически продукти, за които имаме достатъчно суровини. Заводът ще произвежда годишно 6000 т пластмаси.

През третата петилетка ще бъдат построени и други предприятия, които ще създадат благоприятни условия за получаването на синтетични материали у нас. От коксохимическия завод ще се получи газ като суровина за някои химически производства. У нас ще се произвеждат също карбамид, метанол, формалин, кауриново лепило. Ще започне строежът на нефтопреработвателен завод с мощност 1 000 000 т годишно нефт, който ще бъде мощна база за по-нататъшното развитие на химическата промишленост, и в частност на органическия синтез. Ще се осигури у нас и производството на синтетични влакна.

В директивите е отделено нужното внимание и върху бързото развитие на черната металургия. Нейната продукция се предвижда през петилетката да се увеличи над два пъти. През 1962 г. ще бъдат произведени 205 000 т чугун, 353 000 т стомана, 276 000 т черни валцовани метали. По такъв начин с местно производство валцовани черни метали ще бъдат задоволени около 45 на сто от нуждите на страната, а имаме ли повече наши метали, разкриват се още по-големи възможности за развитието на машиностроенето, корабостроенето и вагоностроенето, за строителството, транспорта и други.

Заедно с разширяването на металургичния завод „Ленин“, с пускането в действие на листопрокатния цех ще започне строежът и на металургичен комбинат на базата на Кремиковското железорудно находище. За снабдяване на металургичната ни промишленост със собствен кокс се предвижда до края на петилетката да бъде построена и пусната в действие първата батерия на коксохимическия завод с мощност 350 000 т кокс годишно производство.

Ще продължи развитието на нашата цветна металургия, като се отдели особено внимание на преработката на оловните и цинковите концентрати в метал и произвеждането на готови или полуготови продукти като: акумулатори, кабели, електрически проводници и др. Това ще спомогне да се повиши рентабилността на нашата млада цветна металургия.

През следващите пет години ще бъдат въведени в действие нови обогатителни фабрики за преработката на 1 000 000 т оловно-цинкови и на 250 000 т медни руди годишно.

След като бъде завършен и пуснат в действие мексиканският завод край Пирдоп — Златица, ще имаме възможност да получаваме електролитна мед, така

необходима за електрификацията на страната, за все по-широкото използване на електричеството в народното стопанство.

Заедно с разширението на оловно-цинковия завод в Кърджали и реконструирането на оловнодобивната фабрика в Курило ще бъде построена цинкова секция на новия оловно-цинков завод край Пловдив, който ще има голямо народностопанско значение. Освен цинков концентрат тук ще се преработва и цинков кек, който засега не се оползотворява. Технологията на завода е съобразена с последните изисквания на металургичната наука и техника и ще даде възможност да се преработват окисните цинкови руди и стерили, както и всички шлаки, които съдържат значително количество олово и цинк. Ще бъде разрешен също така и въпросът за извличането на някои редки метали. Новият оловно-цинков завод се проектира с мощност 30 000 т цинк и 40 000 т олово годишно производство.

За осигуряване нашата тежка промишленост с необходимата суровинна база огромно значение имат проучвателните работи. Във връзка с това ще продължат по-нататък геологопроучвателните работи за увеличаване на запасите от нефт и земен газ, руди на цветни и редки метали, кафяви каменни въглища и други полезни изкопаеми, като се обърне особено внимание върху проучването на коксуващи се каменни въглища с оглед увеличаване на техните запаси най-малко два пъти от досега установените.

Грижите на партията за непрестанен технически прогрес на народното стопанство намират израз в ускореното развитие на родното машиностроене. Нашето машиностроене е младо, но все по-голямо е неговото участие в снабдяването на отделните отрасли на народното стопанство с машини и съоръжения, с резервни части и други видове изделия.

Докато през втората петилетка 39 на сто от машините и съоръженията за лимитни капиталовложения в цялото народно стопанство са изработени от машиностроителните и металообработвателните предприятия в страната, през третата петилетка този процент нараства на 45 на сто, което прави над 4 милиарда и 400 милиона лева.

За периода 1958—1962 г. машиностроенето ще произведе около 680 000 електромотора, повече от 12 000 трансформатора, над 52 000 машини за селското стопанство и хранително-вкусовата промишленост, повече от 1 800 000 акумулатора, 5000 струга 2000 тъкачни стана, 7000 товарни вагона, над 13 000 електрокара, 12 500 електротелфера, 135 плавателни съда с различен тонаж и предназначение, 754 000 радиоприемника и 20 000 телевизора, 51 500 мото-

циклета, 330 000 велосипеда, 48 000 хладилника, 30 000 перални машина, резервни части за над 1 милиард и 100 милиона лева и други изделия. Машиностроенето ще произведе редица нови машини, необходими за механизиранието на тютюнопроизводството, зеленчукопроизводството, лозарството, овошарството и животновъдството.

**Главното в машиностроенето сега е, както бе подчертано на Седмия конгрес на партията, бързо да се конструират, усвояват и изработват машини, съоръжения и изделия с високи експлоатационни технически показатели и ниска себестойност, да се обърне особено внимание за подобряване качеството на продукцията. Без това нашето машиностроене не би могло да отговори на непрестанно повишаващите се изисквания и нужди на народното стопанство, без това то не може да бъде на равнището на съвременното машиностроене.**

Във връзки с това особено важни задачи стоят пред нашите конструктори и технолози, пред инженерно-техническите кадри от машиностроенето. В тясно сътрудничество с конструкторите от напредналите в техническо отношение социалистически страни и съобразявайки се с последните постижения в областта на науката и техниката, нашите конструктори и технолози, нашите машиностроители трябва да създадат такива машини и съоръжения, които да отговорят на равнището на съвременната техника.

Основната част от нашите предприятия са нови, изградени с братската и безкористна помощ на великия Съветски съюз. Те са съоръжени с нова, най-съвършена техника. Непрекъснато се повишават опитът, квалификацията на колективите, нараства броят на инженерно-техническите кадри, работещи в предприятията. Всичко това е здрава предпоставка за непрекъснато издигане на производствено-техническото равнище и укрепване икономиката на предприятията, за повишаване на тяхната рентабилност, за осигуряване все по-големи социалистически натрупвания на народното стопанство. През третата петилетка Министерството на тежката промишленост се предвижда да даде 7 689 719 000 лева натрупвания от печалби, данък оборот и амортизационни отчисления при 3 764 293 000 лева, реализирани през втората петилетка.

В нашата тежка промишленост съществуват огромни вътрешнопроизводствени резерви. Седмият конгрес на партията обърна много сериозно внимание на този въпрос. В директивите се предвижда 60 на сто от прираста на промишлената продукция да бъде получен в резултат на по-пълно използване на съществуващите производствени мощности. Задачата на колективите е да вникнат още по-дълбоко в икономиката на предприятията, да разкриват и най-

пълно да използват съществуващите резерви във всеки цех, на всеки производствен участък, на всяко работно място.

В отговор на призива на Централния комитет на Българската комунистическа партия, Министерския съвет и Централния съвет на професионалните съюзи, заедно с всички трудещи се в страната колективите от предприятията на тежката промишленост разгърнаха масово социалистическо съревнование за изпълнение и преизпълнение на плана по всички показатели. Набелязани са хиляди мероприятия, насочени към по-пълно използване на резервите в производството. Първостепенна задача на ръководствата на предприятията, на инженерно-техническите работници, на партийните, профсъюзните и младежки организации е приетите мероприятия да бъдат изпълнени докрай и точно в предвидените срокове. Това ще осигури преизпълнение на плана по всички показатели още през първата година на петилетката.

**Във връзка с огромното строителство в областта на тежката промишленост през петилетката пред нашите проектанги стои задачата да изготвят в срок доброкачествени, с най-модерна технология проекти и работни чертежи за всички новостроящи се обекти. От това преди всичко ще зависи извършването на строителството на тези обекти в предвидените в директивите срокове и реализирането на значителни икономии на средства при осъществяване на капиталното строителство.**

Във връзка с поставената задача на Седмия конгрес на Българската комунистическа партия за осигуряване по-нататъшен технически прогрес в нашето народно стопанство, и особено в отраслите на тежката промишленост, голяма роля се пада на инженерно-техническите кадри, на колективите на заводските и цеховите лаборатории, научно-техническите съюзи и научно-изследователските институти към Министерството на тежката промишленост. Те трябва да участвуват най-активно в решаване на въпросите за по-нататъшната специализация на предприятията, за модернизиране на машинния парк, за усъвършенствуване на технологията и организацията на производството, за внедряване и усвояване на многобройни нови видове машини и съоръжения, за внедряване на заместители и за подобряване на качеството, за икономия на материали и снижение на себестойността на продукцията.

За цялото развитие на нашата тежка промишленост, за изграждането на социализма в нашата страна, за изпълнението на грандиозните задачи, поставени от Седмия конгрес на нашата славна Българска комунистическа партия, наша опора е великият Съветски съюз. Няма никакво съмнение, че с героичните усилия на работническата класа и целия наш трудолюбив народ, с помощта на Съветския съюз, с братското сътрудничество на страните от социалистическия лагер нашата тежка промишленост ще изиграе през третата петилетка решаваща роля за по-нататъшния подем на цялото ни социалистическо стопанство, за разцвета на нашата социалистическа Родина.



## НАШАТА ТЕЖКА ПРОМИШЛЕНОСТ НА XVIII МЕЖДУНАРОДЕН МОСТРЕН ПАНАИР В ПЛОВДИВ

Тежката промишленост на Народна република България е млада. Тя е рождба на народнодемократичната власт. За нейното създаване и развитие Българската комунистическа партия и правителството полагат изключително големи грижи. В резултат на правилната политика за предимствено развитие на тежката промишленост, благодарение братската безкористна помощ на Съветския съюз и сътрудничеството на страните с народна демокрация днес тя все по-пълно задоволява нуждите на народното стопанство със средства за производство. Нещо повече, нашата тежка промишленост от година на година взема все по-голямо участие в износа на свои произведения. Това особено нагледно може да се види от експонатите на тежката промишленост, излагани на международните панаири у нас и в чужбина.

На тазгодишния мострен панаир в Пловдив нашата тежка промишленост ще покаже много повече видове изделия и много нови произведения, усвоени през последните години, които по своето качество не отстъпват на постиженията на редица напреднали в индустриално отношение страни. Нашите млади инженерно-технически кадри, за които народнодемократичният строй създава прекрасни условия за творческо проявление, за развитие на техните способности и таланти, работят с голяма преданост и ентузиазъм за усвояване най-новите постижения в областта на науката и техниката, за внедряване на тези новости в производството. На панаира нашите машиностроители ще покажат нови модели металорежещи, строителни, селскостопански и други видове машини.

Заводът за металорежещи машини, чиято продукция само през втората петилетка в стойностно изражение се е увеличила около 3,5 пъти, ще покаже стругове С-5А, С-8, С-9, С-10 и най-новия модел С-11А, разни видове бормашини, шепинги и други видове металорежещи машини.

Машиностроителите от завод „Г. Димитров“, Русе, „Бъдащност“, Чирпан, и „Струг“, Нова загора, ще покажат редица нови видове и подобрени модели селскостопански машини.

Завод „Г. Димитров“, Русе, сега дава близо 3 пъти по-голяма продукция в сравнение с 1952 г., като

производствената му мощност позволява в края на третата петилетка продукцията на предприятието да бъде значително увеличена. На панаира това голямо наше машиностроително предприятие ще изложи някои от произведените от него машини, редосеялки, плугове П-5-35М, П-3-ЗОП с 5-корпусна греда и др., комбайн Д-6, вършачки с гумени колела и други.

Посетителите на панаира ще видят селскостопанските машини, производство на завод „Бъдащност“, Чирпан — кукурузороначки, силажорезачки, тороразпръсквачки, сенообръщачки, семечистачки и триори, на завод „Струг“, Нова загора — машини за острене на колове, фуражомелки, пръскачки и др.

От машините за хранителната и консервна промишленост, производство на завод „Червено знаме“, Стара Загора, ще бъдат представени на панаира колбасарски пълначки, малки и големи месачки, картофобелачки, ябълкобелачки, волфмашини от среден и малък тип и други.

Апаратурният завод „Антон Иванов“, София, излага центрофуги, хладилни агрегати, компресори за бира, хладилни витрини и шкафови и домашни хладилници.

На панаира ще бъдат демонстрирани техническите качества на разни видове помпи, производство на завод „Г. Димитров“, Видин, на мотори от 7, 14 и 30 к. с., изработвани от завод „Васил Коларов“, Варна, на въздушни и пружинни чукове и ексцентърни преси от 20 и 60 т, производство на завод „Вапцаров“, Плевен, на банциги, абрихтмашини, дърводелски фрези и други дървообработващи машини, продукция на завод „Машстрой“, Троян, на крачеци сонди от завод „Сила, Ямбол, на вентилатори с различна мощност и типове, на зърнотранспортъри и въздухоотоплители, производство на завод „Спартак“, Бургас, на разни видове вагони от завод „Червено знаме“, Бургас, на инструменти от завод „Болшевик“, Габрово, на резервни части от ЗРЧ, София, и от завод „Антон Иванов“, Пловдив.

Заводът за текстилни машини „Победа“, Сливен, ще покаже дарак и сушилна „Шилде“, а Машиностроителният завод в Габрово — памучни станове,

чието производство през третата петилетка се предвижда да нарасне твърде много.

Завод „Сталин“, Димитрово, ще участва с булдозери, скрепери, пневматични хаспели, дизелови валащи и локомотиви, конусни и челюстни трошачки, разни видове вагонетки за жп. и въжена линия и др.

Нашето машиностроене ще покаже също така своите постижения в областта на корабостроенето с макети на танкери 3500 т. пътнически параходи и др. произведения, което се развива с ускорени темпове.

Ще бъдат изложени също така и български мотоциклети и велосипеди и други видове машини и апарати.

Електропромишлеността ще бъде широко представена с електромотори, трансформатори, радиоапарати, телефонни апарати, електромери, електрически лампи и електронагревателни уреди, чието производство от година на година бързо се увеличава и подобрява качествено. Докато в 1952 г. у нас са произведени 11 900 електромотора, в 1957 г. техният брой нараства над 103 700, а по директивите на третата петилетка се предвижда в 1962 г. да достигнат над 172 000 броя. В 1952 г. сме произвели 11 280 радиоапарата, а в 1962 г. ще произведем 170 000 апарата. Съответно броят на телефонните апарати ще нарасне от 5900 на 58 000, на електромерите от 34 500 на 320 000, на електрически лампи от 3 000 000 на 14 000 000, на електронагревателните уреди от 3950 на 38 500 броя и т. н.

В сравнение с миналите години на панаира нашата химическа промишленост ще покаже още по-голям асортимент химически продукти. Ще бъдат изложени химически торове, в това число и фосфорни торове, произведени за първи път у нас миналата година, амониєви съединения и продукти, втечен технически въглероден двуокис, азотна и сярна киселина и други продукти, производство на химическия комбинат „Сталин“, Димитровград; калциев хлорид,

винена киселина, сода каустик, кисел натриев сулфат, продукцията на завод „Карл Маркс“; автоли, машинни и други масла, гресове, текстилни спомагателни препарати и други продукти от химическия комбинат „Верила“; алуминиев сулфат и хидрат, антинакипин, магнезиев карбонат и магнезиев окис, продукцията от завод „Ангел Вълев“, Ямбол; бежири, блажни бои, лакове, колофон, гликоза кристална за медицински нужди, растителен терпентин, оксидни железни бои, пигментни минерални бои, синтетични смоли, дизелово гориво, мазут за горене, противопаразитни препарати за растителна и животинска защита и много други ценни химически продукти, производство на нашите химически предприятия.

Още по-широко ще се представят на панаира отраслите на миннодобивната промишленост, на черната и цветната металургия, които се развиват с бързи темпове. В специален щанд ще бъдат показани разни видове каменни въглища, мостри от различните мини в страната. Ще бъдат изложени разни видове руди за черни и цветни метали, концентрати, бетонно и плоско желязо, стомана на блокове, чугун, медни проводници, мед на листа и медни профили, олово на листа, черна мед, олово на блокове, цинк на блокове, метални композиции, кадмий, сребро и други видове изделия на нашата черна и цветна металургия. На тазгодишния мострен панаир в Пловдив нашата страна ще покаже, как под ръководството и грижите на Българската комунистическа партия и Народното правителство тежката промишленост у нас расте, укрепва и се развива с ускорени темпове като основа на социалистическата индустриализация и на непрестанния икономически и културен прогрес на нашата Родина. Посетителите ще видят какви решителни крачки напред е направила нашата тежка промишленост за 14 години народна власт, което е гаранция за завоюване на още по-големи успехи през следващите години.

## ИЗНОСЪТ НА РУДИ, КОНЦЕНТРАТИ И МЕТАЛИ

Д. В. ДИМИТРОВ  
гл. директор на ДТП „Рудметал“

Таблица 1

Преди 9 септември 1944 г. рудите и полезните изкопаеми нямаха почти никакво значение за баланса на нашата външна търговия. Така например за периода 1941—1944 г. са изнесени около 7500 т железни и малко по-голямо количество оловни и цинкови руди.

Народната победа на 9 септември 1944 г. откри широки перспективи за развитие на нашата тежка промишленост изобщо и по-специално за такъв важен отрасъл, какъвто е миннодобивната и металургичната промишленост.

За периода 1951—1957 г. износът на производенията на миннодобивната и металургичната промишленост през 1957 г. се увеличи над 2,5 пъти в сравнение с 1950 г. и над 133 пъти в сравнение с 1939 г. На таблица 1 е показан износът на руди и концентрати за периода 1953—1957 г.

Както се вижда от таблицата, износът на руди през втората петилетка се увеличава бързо. Така износът на манганова руда от 12 763 т през 1953 г. достига до 61 885 т през 1956 г., т. е. увеличава се почти пет пъти, а износът на магнетит за същия период достига през 1956 г. почти 121 000 т, т. е. нараства повече от два пъти.

Международният пазар изисква манганова руда със съдържание на манган 44—45 % и пиритна—със съдържание на сяра 45—50 %.

Износът на железна, манганова и пиритна руда осигуряваше на нашата страна ежегодно от 17 до 20 000 000 валутни лева.

След пускането на оловно-цинковия завод износът на олово и цинк е следният (таб. 2).

От горните данни се вижда, че износът на олово на блокове само за три години — от 1956 до 1958 г. — се е увеличил около 9 пъти, а износът на електролитен цинк остава същият.

Данните за износа на черни метали — бетонно желязо, плоско желязо и стоманени блокове от 1956 до 1958 г. са дадени на таблица № 3.

От таблицата се вижда, че износът на черни валцовани метали е намалял повече от три пъти, а на стоманата на блокове се е увеличил четири пъти. Намалението на износа на черните метали се дължи

Изнесени руди и концентрати от 1953 до 1957 г.		
Наименование на стоката	Година	Количество
Манганова руда	1953	12 763
	1954	25 754
	1955	51 401
	1956	61 885
	1957	29 642
		<hr/> 181 445
Магнетит	1953	56 283
	1954	85 263
	1955	109 831
	1956	120 938
	1957	106 205
		<hr/> 478 520
Лимонит, хематит	1953	41 062
	1954	19 758
	1955	10 507
	1956	35 672
	1957	63 665
		<hr/> 170 664
Пиритна руда	1953	151 200
	1954	138 805
	1955	101 052
	1956	76 784
	1957	83 825
		<hr/> 551 766
Меден концентрат	1953	8 304
	1954	18 103
	1955	15 245
	1956	11 108
	1957	15 091
		<hr/> 67 851
Цинков концентрат	1953	51 970
	1954	56 872
	1955	61 637
	1956	58 338
	1957	69 413
		<hr/> 298 230
Оловен концентрат	1953	60 457
	1954	63 898
	1955	65 281
	1956	71 718
	1957	60 978
		<hr/> 322 332
Пиритен концентрат	1953	25 504
	1954	37 841
	1955	64 854
	1956	64 348
	1957	70 314
		<hr/> 262 861

Таблица 2

Наименование	Година	Количество, т	Стойност, хил. лв.
Оловни блокове	1956	2251	6263
"	1957	13070	37437
"	1958	20000	36880
Цинк електролитен	1956	2547	5327
"	1957	2458	2350
"	1958*	2330	3767

\* Данните за 1958 г. са планово очаквано изпълнение

Таблица 3

Наименование	Година	Количество, т	Стойност хил. лв.
Прокат-черни метали	1956	32 483	13 765
	1957	22 182	17 807
	1958	10 000	6120
Стомана на блокове	1956	13 274	8095
	1957	21 292	12 448
	1958	53 000	25 228

на усвояване от страна на МЗ „Ленин“ на нови профили (винкел и др.), с които се удовлетворяват по-добре нуждите на нашето народно стопанство, а за износ се отделят по-малки количества.

Производството на МЗ „Ленин“ средно се е увеличило около 10%.

Качеството на нашите черни и цветни метали и техните концентрати е добро и те намират добър прием както на социалистическия, така и на капиталистическия пазар. В Гърция, Турция, Сирия и Египет (преди три години) нашето бетонно желязо се приемаше със скептицизъм, но сега то е търсено и се приема много добре.

Производството на черни метали в нашата страна в края на третата петилетка (1957—1962 г.) ще бъде 205 000 т чугун, 353 000 т стомана на блокове, 276 000 т валцовани метали. Ще бъдат задоволени около 45% от нуждите на нашето народно стопанство с черни метали.

Ще продължи по-нататъшното развитие и на цветната металургия, обемът на която ще се увеличи 93% в сравнение с 1957 г. Ще бъдат пуснати нови обогатителни фабрики в Асеновградско, Тополовградско, Свиленградско, Врачанско и др. за около 1 250 000 т оловно-цинкови и медни руди. Около Пловдив ще започне строителството на нов, още по-моцнен от Кърджалийския оловно-цинков завод. Той ще произвежда годишно 40 000 т олово и 30 000 т цинк.

Развитието на цветната и черната металургия ще даде на нашата външна търговия нови ресурси за валута, която ще бъде използвана за внасяне на необходимите метали и машини за по-нататъшната индустриализация на страната.

## ИЗНОСЪТ НА МАШИНИ И СЪОРЪЖЕНИЯ

инж. ИВ. ПАВЛОВ  
гл. директор на „Металимпорт“

В развитието на нашата социалистическа икономика машиностроенето и електропромишлеността заемат едно от първите места. На мястото на малките полузаянчатчийски работилници преди 9 септември 1944 г., обзаведени с примитивни машини, днес се издигат десетки нови заводи, съоръжени с най-модерна техника. Използувайки богатия опит на съветските специалисти, трудовите колективи на тези заводи непрекъснато внедряват в производството нови видове машини и съоръжения, отговарящи на съвременните конструктивни и експлоатационни изисквания.

Докато преди освобождението ни от фашизма почти всички произведения на машиностроенето и електропромишлеността се внасяха от чужбина, сега голяма част от нуждите на промишлеността и селското стопанство се задоволяват с машини и съоръжения, произведени в нашите заводи. Нещо повече, голяма част от тези машини се изнасят и в чужбина.

Износът на машини и съоръжения през последните няколко години се е развивал, както следва:

1953 г. —	31 800 000	валутни лева
1954 г. —	33 000 000	„ „
1955 г. —	45 500 000	„ „
1956 г. —	100 000 000	„ „
1957 г. —	210 000 000	„ „
1958 г. —	260 000 000	„ „

За 1959 г. се предвижда износът на машините и съоръженията да надхвърли 350 млн. валутни лева.

През 1957 г. силнотоковият завод „Васил Коларов“ започна изпълнението на поръчки за електродвигатели и трансформатори за Съветския съюз и Чехословакия. За 1958 г. същият завод има да изпълнява за износ следните по-важни поръчки: електромотори 83 000 бр. за 41 000 000 валутни лева и трансформатори 1270 бр. за 8 300 000 валутни лева.

Износът се извършва главно в Съветския съюз, Китайската народна република и Чехословакия.

През първото полугодие на настоящата година заводът изпълнява ритмично поетите задължения във

връзка с износа. Заедно с това той изпълнява редовно и своя план.

Такова е положението и в редица други заводи — за селскостопански машини „Георги Димитров“, за електропорцеланови изолатори „Ленин“ и др.

Обаче някои заводи към управление „Машиностроене“ и „Елпром“ не се отзоваха с нужната сериозност на интереса, който някои чуждестранни фирми проявиха към тяхната продукция. Те не показаха необходимата оперативност и не се приспособиха към изискванията на международните пазари.

Чрез външната търговия нашите машиностроителни заводи влизат в досег с редица предприятия от чужбина. На международния пазар произведенията на нашето машиностроене се сравняват с произведенията на най-известните и с огромен опит фирми. Там става истинска, делова проверка на достойнствага и недостатъците на нашите машини, на техните конструктивни и експлоатационни показатели, на себестойността им.

Дали ще бъде продадена една машина на определен пазар това зависи от нейните качества и от стопанската изгода, която ще има нашата страна от тази продажба. Тук на първо място стоят производствената себестойност на машината и нейните технически качества.

За да отговорим на повишените изисквания, които Съветският съюз и другите страни от социалистическия лагер проявяват към нашите машини, а така също и за да бъдем конкурентноспособни на капиталистическия пазар, произвежданите у нас машини следва да отговарят на изискванията на техническия прогрес и да са с ниска себестойност. В това отношение не могат да се отрекат успехите на заводите „Васил Коларов“, София, „Ленин“, Николаево, „Георги Димитров“, Русе, „Васил Коларов“, Бургас, и на фабриката за електродвигатели, Троян, за емайлирани проводници, Севлиево, и др.

С освобождението на редица страни от империалистическото господство се откриха добри перспективи за износ на наши машини както в страните от социалистическия лагер, така и в тези от Азия и Африка.

Особено добри перспективи за износ се очертават в Китайската народна република.

## ЗА ИЗНОСА НА КОМПЛЕКТНИ МАШИНИ И СЪОРЪЖЕНИЯ ЗА ОБЗАВЕЖДАНЕ НА НОВИ ПРОМИШЛЕНИ ПРЕДПРИЯТИЯ

ГЕОРГИ СТОЕВ

гл. директор на „Техноимпекс“

До 9-ти септември 1944 г. нашата страна внасяше отвън всички необходими машини и съоръжения. Положението обаче при условията на народната власт коренно се измени. Сега нашето машиностроене като един от основните отрасли на тежката промишленост се развива с бързи темпове. Неговата продукция през 1957 г. се увеличи 2,4 пъти в сравнение с 1952 г. и 8 пъти в сравнение с 1939 г. Машиностроенето у нас вече играе важна роля за задоволяване нарасналите и все повече нарастващите нужди на народното стопанство от съвременна техника. Нашата тежка промишленост е в състояние вече да строи и съоръжава самостоятелно комплектни предприятия от различните отрасли на химическата и хранително-вкусовата промишленост, предприятия за строителни материали и керамични изделия, енергийни предприятия, предприятия на минната промишленост и др.

От 1956 г. България излезе на външните пазари вече с комплектни съоръжения на цели предприятия. В настоящия момент вносно-износната централа „Техноимпекс“ има сключени договори с Китайската народна република за проектиране и доставка на машини и съоръжения за два руднични комплекса — първият с капацитет 500 т преработена руда за 24 ч и вторият — 1000 т за 24 ч. Всеки рудничен комплекс обхваща обзавеждането на рудниците и принадлежащата към тях флотационна фабрика. Проектирането на тези два обекта се извършва от проектантската организация „Минпроект“, а изработката на главните технологични машини и съоръжения — от завод „Сталин“, Димитрово.

Предстоящо е сключването на договори с Китайската народна република за износ на 69 микро-водноелектрически централи с обща мощност около 50 000 квт и една инсталация за добиване на розово масло.

В изпълнение са и други договори за комплектни съоръжения за предприятия, които доставяме на НР Албания: фабрика за производство на нишесте, гликоза, декстрин и лепило; фабрика за производство на спирт, течен въглероден двуокис и мая за хляб; пет комплекта инсталации за производство на конячен спирт. По договорите се предвижда да направим проектите, да доставим машините и съоръженията и да окажем техническа помощ по монтажа и пускането в експлоатация.

Технологичните машини и съоръжения на тези предприятия от групата на хранително-вкусовата промишленост се изработват от заводите „Червено знаме“, Ст. Загора, „Антон Иванов“, София, Н. Й. Вапцаров“, Плевен, „Спартак“, Бургас, и др. Проек-

тите се изготвят от проектантската организация „Хранпроект“.

Извършва се и реконструкция на 5 керамични предприятия в Албания с общ годишен капацитет над 140 млн. тухли и керемиди, към които ще бъдат построени модерни тунелни сушилни, даващи възможност предприятията да преминават на непрекъснат годишен експлоатационен период. Машините и съоръженията за керамичните предприятия се изработват в пълен комплект от модерно обзаведения завод „Червена звезда“, с Дебелец. Реконструкционните проекти се разработват от проектантската организация „Главпроект“, София.

Групи български специалисти извършват в НР Албания геологотехнологично проучване на суровинната база на три керамични предприятия и разработват проектите на три отводнителни системи.

На Корейската народнодемократична република са доставени от България комплектни съоръжения за производство на паркет и бъчви и за керамичен завод.

Водят се преговори за доставка на комплектни съоръжения за завод за производство на карбид и феросилиций и за фабрика за сушене на лук за Обединената арабска република. Машините и съоръженията за този завод ще бъдат изработени предимно от заводите „В. Коларов“, София, „Сталин“, Димитрово, а по-малка част от тях — от „Г. Кирков“, София. Проектантските работи ще бъдат извършени от „Заводпроект“. Фабриката за сушене на лук се проектира от „Хранпроект“.

С много бързи темпове се развива и нашата корабостроителна промишленост, която изработва най-различни плавателни съдове. В завод „Г. Димитров“, Варна, се строят за СССР морски танкери, брандваhti, 1000- и 3000-тонни баржи, пътнически морски кораби и др. Напълно усвоено е производството и на 3000-тонни товарни морски кораби. Сключен е договор за доставка на един такъв кораб на НР Албания със срок до края на 1959 г. Предстоящо е и усвояване на производството на 5000-тонни товарни морски кораби.

Ние сме готови да отговорим на всякакви запитвания на чуждестранни фирми в рамките на нашата износна номенклатура, която обхваща повече от 40 вида комплектни съоръжения за обзавеждане на предприятия.

Обялгайки се на нашата млада социалистическа промишленост, в която работят немалък брой квалифицирани специалисти, ние и напред ще се представяме на външния пазар с все по-широка износна програма, съобразно развитието и непрестанно нарастващите възможности на нашата тежка промишленост и машиностроенето.

## РАСТЕ УЧАСТИЕТО НА ХИМИЧЕСКАТА ПРОМИШЛЕННОСТ ВЪВ ВЪНШНАТА ТЪРГОВИЯ НА БЪЛГАРИЯ

ИВ. ГОЛОМЕЕВ  
директор на ДТП „Химимпорт“

**Х**имическата индустрия в капиталистическа България беше слабо развита и напълно зависима от чуждестранните монополи и тръстове. Тя обхващаше само няколко десетки малки предприятия за производство на сапун, глицерин, туткал, железен сулфат, бои и др., които имаха полузанаятчийски характер.

През годините на народната власт на базата на наличните суровинни ресурси у нас бяха развити редица отрасли на химическата промишленост и само за 14 години нашата страна се превърна от консуматор без експортни възможности в износител на важни и търсени на международния пазар химически произведения.

От ежегодния внос бяха снети грамадни количества химикали — 4000 т сода каустик, 18 000 т калцинирана сода, няколко хиляди тона сярна киселина, а вносът на син камък бе намален с 6000 т. Новоизградените химически предприятия у нас дадоха тези химикали на нашето народно стопанство в много по-големи количества.

Изграждането на наша тежка химическа промишленост позволи не само да бъдат снети от вноса много химикали и напълно да бъдат задоволени нуждите на страната от тях, но то предостави допълнителни ценни и сигурни ресурси на нашия износ. Докато в 1951 г. „Химимпорт“ започна своята експортна дейност с продажбата на няколко стотин тона терпентин, карбид, цинквейс, глицерин и др., днес той изнася ежегодно над 5000 т натриева основа, над 30 000 т калцинирана сода, 10 000 т азотни торове и др. В сравнение с 1951 г. обемът на износа многократно нарасна и през 1958 г. той ще бъде 23 пъти по-голям по количество и 14 пъти по-голям по стойност.

През третата петилетка, 1958 — 1962 г., се предвижда ново голямо строителство на химически предприятия и заводи, продукцията на които ще тласне значително напред развитието на промишлеността и селското стопанство и ще позволи на нашата страна да изнесе още по-големи количества химикали. В сравнение с 1958 г. през 1962 г. се

предвижда да бъдат изнесени: два пъти повече сода каустик (10 000 т), пет пъти повече калцинирана сода (170 000 т), десет пъти повече карбамид (10 000 т), три пъти повече сяра (5000 т) и др. Обемът на износа през 1962 г. ще нарасне общо с 350% в сравнение с 1958 г.

Ръстът на нашата икономика е свързан и с увеличаване консумацията на химикали по обем и асортимент, което независимо от непрекъснатото увеличение производството на химикали в страната води и до увеличаване на вноса. С по-нататъшното развитие на нашата химическа промишленост има възможност да се ограничи този внос, особено на химикалите, внасяни от капиталистическите страни.

През третата петилетка ще бъде построен нефтопреработващ завод, с което ще се сложи началото за развитието на органичен синтез у нас, чиито продукти поради острата им дефицитност в народнодемократичните страни ние внасяме предимно от капиталистическите. Освен това по линията на малката механизация през третата петилетка може да се осигури производство на такива важни химикали, внасяни сега от капиталистическите страни, като: литопон (2000 т), фенол (1500 т), фталов анхидрид (1000 т), натриев цианид (1200 т), моноетаноламин (200 т).

С внедряването на тези производства на базата на местни и отчасти на вносни суровини от страните на социалистическия лагер, нашият внос от капиталистическите страни ежегодно ще бъде намалван с повече от 1 700 000 долара, срещу които нашата страна ежегодно трябва да изнася над 33 000 т царевича.

Непрестанният възход на нашата млада химическа промишленост създава условия за все по-пълно задоволяване нуждите на народното стопанство с химически продукти и е реална база за по-нататъшно увеличаване обема на нашия експорт. Нашите химически предприятия произвеждат за износ все повече и по-разнообразни по асортимент ценни суровинни химикали, които се търсят на международния пазар.

## ЗА ПО-НАТАТЪШНО РАЗШИРЯВАНЕ ИЗНОСА НА ПРОИЗВЕДЕНИЯТА НА НАШАТА ТЕЖКА ПРОМИШЛЕНОСТ

М. ГЕЦОВ

Народна република България представлява неразделна част от единната световна социалистическа стопанска система. развитието на нашата промишленост и икономика се намира в тясна връзка с икономиката на социалистическия лагер и преди всичко с тази на Съветския съюз. Благодарение на това обстоятелство за нас не е необходимо да развиваме всички отрасли на тежката промишленост. Материалната и промишлената мощ на социалистическия лагер, постоянно разширяващото се икономическо сътрудничество между всички социалистически страни, както и международното социалистическо разделение на труда дават възможност на нашата страна да развива най-бързо собствените си производителни сили и да се специализира в производството на такива видове продукция, за които разполага с най-благоприятни природни и стопански условия. Изхождайки от тези правилни и научно-обосновани предпоставки за развитието на икономиката ни, износът и пласментът на произведенията на нашата тежка промишленост на международните пазари се развиват и растат от година на година.

Увеличаващият се износ на машини и съоръжения наложи необходимостта да се вземат сериозни мерки от производствените предприятия преди всичко за подобряване качеството на машините. Понастоящем ние изнасяме в много страни голям брой произведения на машиностроенето и електропромишлеността — главно електромотори, металообработващи, селскостопански, строителни и дървообработващи машини, машини и съоръжения за хранително-вкусовата промишленост и др. При износа на произведенията на нашата нова машиностроителна промишленост обаче имаше да се преодоляват сериозни трудности на международните пазари. В този труден период на утвърждаване на тези наши произведения на външните пазари бяха отстранени редица недостатъци, допускани главно по отношение на качеството. В течение на няколко години завод „Васил Коларов“, Варна, например направи редица подобрения в конструкцията на изнасяните в чужбина дизелови мотори, вследствие на което днес интерес

сът на чуждестранните купувачи към тях нарасна извънредно много. В същия завод се създадох цяла серия нови дизелмотори с по-големи мощности, към които се проявява също голям интерес в чужбина. В изработката на селскостопанските машини, които заемат важно място в износа на машини, бяха направени съществени подобрения, поради което те намират добър прием на външните пазари. Завод „Георги Димитров“, Русе, усвои производството на зърнокомбайн Д-6, кукурузокомбайн, тракторни редосеялки. Същественото подобрение, направено в конструкцията и качеството на плуг П—535М, задоволи напълно изискванията на чуждестранните купувачи, поради което голямо количество от тези плугове беше изнесено. Значително е подоброено и качеството на вършачките, които по своите качества, техническо изпълнение и външен вид не отстъпват на най-модерните машини от този вид. Особено големи успехи през последните няколко години при създаването на нови модели машини, които се търсят на външните пазари, постигна Заводът за металоурежещи машини в София. В него бяха произведени струговете С-9, С-10, С-11, С-11А, които по своите технически, експлоатационни качества и външно оформление се равняват на най-добрите чуждестранни стругове от този тип. С тези машини нашата страна се представи успешно на външните пазари. На международните панаири в Лайпциг, Дамаск и Измир през миналата година те предизвикаха голям интерес не само от страна на обикновените посетители, но също така и от страна на чуждите специалисти в тази област. Съобразно изискванията на външните пазари редица други български машиностроителни заводи пристъпиха към решително и основно подобряване качеството на произвежданите от тях машини и съоръжения. Машиностроителният завод, Ловеч, създаде нов сполучлив модел на тракторна сенокосачка, заводите „Червена звезда“, Дебелец, и „Сталин“, Димитрово, подобриха значително моделите на различните видове пътностроителни машини; завод „Георги Димитров“, Видин, усъвършенствува производството на водни помпи; завод „Червено знаме“,



Стара Загора, внесе съществено подобрене в конструкцията на машините за хранително-вкусовата промишленост, а завод „Машстрой“, Троян, усъвършенствува редица модели дървообработващи машини.

Непрестанно се внедряват подобрения и усъвършенствувания в конструкцията и качеството на произвежданите машини и съоръжения. Нашите машиностроители не престават да проучват и усвояват най-новите технически постижения. Пред конструкторите стои задачата да не се примиряват с постигнатото, а да работят постоянно и упорито за достигане на нови, още по-големи успехи в конструкторската работа. За тази цел те трябва да следят системно и неотклонно последните достижения на съвременната наука и да изучават опита и постиженията на другите напреднали страни.

При пласмента на нашите машини и съоръжения на международните пазари въпросът за опаковката и техническата документация не стои на последно място. След като допусканите в началото слабости в това отношение са вече почти преодолени, сега се вземат мерки за въвеждане на най-изискана опаковка на изнасяните произведения. Освен това изнасяните машини трябва да се придружават с прецизна техническа документация на чужди езици, което ще улесни значително чуждестранните купувачи при експлоатацията на машините.

Продуктите на химическата промишленост представляват също важно перо в нашия износ. Макар и още млада, нашата химическа промишленост значително увеличи своята продукция, и то главно на нови видове производства, започнати едва след 1950 г., а някои от тях дори значително по-късно. Износът на тежки химикали расте всяка година. Качеството на нашите химически произведения за износ, като калцинирана сода, сода каустик, калциев карбид, сярна прах, сода бикарбонат, азотни торове и др., през последните години беше решително подобрено. Тези произведения на нашата тежка химическа промишленост отговарят в качествено отношение на всички изисквания на международните пазари и затова те са обект на постоянно засилващо се търсене в чужбина.

При износа и пласмента на произведенията на тежката промишленост въпросът за себестойността на продукцията е особено важен. Цената на експортните произведения е първостепенен фактор при пласмента им на международните пазари. За да можем да се наложим на външните пазари, ние трябва да предложим там не само такива машини и съоръжения, които са търсени, съвременни, висококачествени и технически съвършени, но и които същевременно

не са по-скъпи, отколкото предлаганите от другите страни. Решаващо значение за поевтиняване на промишленото производство има борбата за рязко увеличаване производителността на труда върху основата на непрекъснатия технически прогрес и понататъшното подобряване и усъвършенствуване организацията на производството.

Въвеждането на масово еднородно серийно производство и на непрекъснат поточен метод в производството ще осигури на нашите заводи най-висока рентабилност и ниска себестойност на продукцията. За още по-голямото поевтиняване на произведенията на тежката промишленост ще допринесе твърде много специализирането и кооперирането на промишлените предприятия. Изпълнението на тази отговорна задача, поставена от Седмия конгрес на партията, особено по отношение на нашата машиностроителна и металообработваща промишленост, ще разкрие нови, широки възможности за техническо усъвършенстване на производството, като ще се премахне неоправданото дублиране на някои видове производства и ще се създадат специализирани цехове за определени видове детайли или отделни агрегати.

Вземайки под внимание препоръките на СИВ, капацитетните възможности на нашите заводи, техническото ниво на отделните групи и видове машини, както и очертаващите се възможности за пласмент на международните пазари, през третата петилетка се предвижда износът на машиностроителната продукция да се увеличи значително, което е възможно само при условията на планомерното социалистическо развитие на нашата страна. Приемайки за база 1957 г., през която износът на машиностроителната продукция вземаме за 100%, през 1962 г. той ще нарасне на 310%. Главно участие в износа през 1962 г. ще се падне на електромоторите — 15,3%, на силовите трансформатори — 3,6%, на акумулаторите — 8,1%, на електрокарите — 4%, на селскостопанските машини, главно вършачки, жетварки и косачки — 11,6%, на товарните вагони — 7%, на товарните и самоходните параходи — 17,9%, на резервните части, вкл. чугунени отливки — 10,1% и на други произведения на машиностроителната промишленост — 22,4%, между които особено ще се засили износът на електрически съоръжения, електротелфери, металорежещи машини, водни помпи, кабели, дизелови мотори, строителни и дърводелски машини, машини за хранително-вкусовата промишленост, телефонни централи, комплектни технически съоръжения и др.

Нашият досегашен опит показва, че добри възможности за износ на машини съществуват както на

социалистическия, така и на капиталистическия пазар. Известно е, че СССР и Чехословакия имат най-силно развита машиностроителна промишленост в сравнение с всички социалистически страни. Въпреки това обаче те могат да бъдат и в действителност са най-големите консуматори на нашите машини и съоръжения. Износът на нашата машиностроителна продукция в социалистическите страни се регламентира от дългосрочните търговски спогодби, които са израз на тясното взаимно икономическо сътрудничество. По-рационалното използване на националните ресурси на страните от социалистическия лагер чрез общественото разделение на труда налага нуждата от коопериране между тези страни и в областта на машиностроителната промишленост. В това коопериране намира своето заслужено място и нашата страна. По такъв начин за развитието на нашата машиностроителна промишленост не само че не се създават никакви ограничения, както се опитва да представи нещата вражеската пропаганда, но се откриват широки и трайни перспективи за сигурен пласмент на българските произведения. Китайската народна република, която върви към изграждането на социализма, ще бъде постоянен купувач на огромни количества машини и съоръжения.

Съществуват значителни възможности за износ на наши машини и съоръжения не само в социалистическите, но също така и в капиталистическите страни, предимно в изостаналите в икономическо отношение държави на Азия, Африка и Южна Америка. В редица освободили се от колониалния гнет държави, като Обединената арабска република, Индия, Индонезия, Бирма и др., се създават условия за подем на народното стопанство, а оттук и нуждата да се внасят повече машини и съоръжения. Тези страни, с които България поддържа добри приятелски отношения, извършват масово строителство на жилища и промишлени предприятия, започват да се електрифицират, разширяват транспортната си мрежа и т. н. Строителството на електрически централи и местни напоителни системи увеличава нуждите на тези страни от помпени съоръжения, включително дизелмотори и електродвигатели. Поради недостатъчните запаси от каменни въглища в страните от Близкия и Средния изток използването на дизелмотора при разработването на петролните залежи намира най-широко приложение. Интересен пазар за нашите промишлени произведения представлява и Индия. Изграждайки своя национална икономика след дълго колониално робство, Индия пристъпва на първо място към електрификация и индустриализация. Ето защо интересът ѝ към закупуването на български

трансформатори и командно-регулираща електрическа апаратура, електрически изолатори, металорежещи машини др. нарасна напоследък твърде много. Съществуват също така възможности за износ на машини, електромотори, кабели и др. и в Турция, и Гърция. В качествено отношение произведенията на нашата тежка промишленост задоволяват изискванията на купувачите в тези страни. Макар общите интереси да правят необходимо увеличаването на взаимния стокообмен и по-специално увеличаването доставките на български машини и химикали, известни субективни фактори все още оказват отрицателно влияние върху разширяването на взаимно изгодните търговски връзки.

Като се вземе предвид бъдещото политическо и икономическо развитие на споменатите страни от Азия и Африка и естественият стремеж на техните народи да се освободят от икономическата зависимост на империализма и да създадат равноправни взаимноизгодни икономически отношения със страните от социалистическия лагер, за износа на произведенията на българската машиностроителна промишленост се откриват добри перспективи в тези области на света. Със задоволство може да се отбележи, че добрият прием, който намират първите доставки на наши машини и съоръжения там, се явява естествена предпоставка за установяване на трайни търговски отношения с тези страни.

За износа на химическите произведения на тежката промишленост се откриват също широки възможности. Съответно на увеличаващото се производство на химикали за износ се полагат непрекъснати грижи за разширяване на съществуващите и за намиране на нови външни пазари. Резултатите в това отношение са твърде насърчителни. На първо място износът на нашите химически произведения се насочва към социалистическите страни, където преди всичко разширяваме и укрепваме установените вече отношения на взаимно изгодно икономическо сътрудничество.

Най-големи количества калцинирана сода например ние изнасяме за Чехословакия, която се явява крупен консуматор на този артикул. Предвид на това износът на калцинирана сода за Чехословакия и за в бъдеще ще продължава да расте. Част от нашите химически произведения завоюваха през последните години трайни позиции и на капиталистическите пазари, където съществуват изгледи да се разшири и затвърди още повече нашето участие. Извършеният износ на немалки количества калцинирана сода за Обединената арабска република показва, че и там можем да намерим сигурен пазар за този артикул, стига да

съумеем да отговорим на специфичните търговски изисквания на тази страна. Добри възможности за износ на калцинирана сода, както и на другия не толкова важен износен артикул — сода каустик, съществуват и в останалите страни на Близкия и Средния изток, където тези продукти постоянно се търсят. Необходимо е обаче с тези страни да се уредят редовни търговски връзки, каквито за съжаление все още не съществуват в желания размер и форма. Сериозни купувачи на българската калцинирана сода и сода каустик могат да бъдат и други капиталистически страни — Гърция, Турция, Израел, Аржентина, Индия и др., на чиито пазари понастоящем нашите износни предприятия полагат усилия да бъде въведена и България. Търговските среди в тези страни проявяват извънредно голям интерес към нашите химически произведения и със сигурност може да се каже, че в недалечно бъдеще някои от все още съществуващите затруднения в начина на плащане, в транспорта и др. ще бъдат окончателно преодолени, за да бъде осигурен траен пласмент на тези произведения. Твърде голям интерес в чужбина се проявява и към калциевия карбид. Със своето безупречно качество този артикул може да се наложи на пазара в Западна Германия, а е особено много търсен в Обединената арабска република, Турция, Ливан и др. Напоследък калциевият карбид успешно се пласира и в Индия, където има изгледи износът му да се увеличи. Расте постоянно износът и на сода бикарбонат, чието качество, опаковка и др. отговарят напълно на международните стандарти. Значителна част от нея се изнася в социалистическите страни, а друга част намира пласмент в страните от Близкия и Средния изток. Засега карбамид изнасяме главно в социалистическите страни, но съществуват възможности наред с увеличаване на този пласмент да бъдат изнесени значителни количества и за капиталистическите държави, където той е също много търсен. Освен в Аржентина, Израел, Англия, Обединената арабска република и Австрия, където вече е изнасян наш карбамид, износът му мо-

же да се увеличи, като обхване и такива страни като Холандия, Швейцария, Швеция, Финландия, Индия и др.

Възможностите за износ на споменатите по-горе химически произведения на тежката промишленост, както и други такива, като сяра на прах, сярна киселина, азотни торове, туткал и т. н., през следващите години ще се разширят още повече, успоредно с увеличаващата се продукция на химическата промишленост. Разширяването на химкомбината „Сталин“, построяването на новия азотноторов завод и на завода за суперфосфатни торове, разширяването на содовия завод „К. Маркс“, построяването на Медодобивния завод, както и обзавеждането на нашите заводи с нови съвременни машини и съоръжения ще увеличи извънредно много продукцията на тежката химическа промишленост, ще осигури висока производителност на труда и добро качество на продуктите. Очевидно е, че след по-пълното задоволяване на вътрешните нужди от химикали значителни количества от тях ще бъдат изнесени в чужбина. Пред нашите износни предприятия стои отговорната задача постоянно да разширяват и затвърдяват съществуващите външни пазари и да търсят нови пазари за пласмента на химическите произведения. Такива възможности обективно съществуват и те трябва да бъдат използвани.

Директивите на Седмия конгрес на Българската комунистическа партия представляват грандиозна програма за по-нататъшен бърз икономически напредък на нашата страна. Преимущественото развитие на тежката промишленост ще осигури на страната ни значителни ресурси за износ в чужбина. Широката мобилизация на усилията на работническите колективи по заводи и предприятия в борбата за високо качество и ниска себестойност, както и непрестанните усилия на търговските организации за намиране и утвърждаване на нови външни пазари чертаят благоприятни перспективи за развитието износа на произведенията на тежката промишленост.

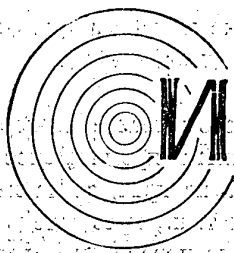

# Информация

## НАУЧНО-ТЕХНИЧЕСКИ СРЕЩИ НА XVIII МЕЖДУНАРОДЕН МОСТРЕН ПАНАИР В ПЛОВДИВ

Вече за трети път на мострените панаири в Пловдив Българската търговска палата съвместно със Съюза на научно-техническите дружества урежда научно-технически срещи за обмяна на производствен опит между специалисти-техници от участващите на панаира страни в областта на промишлеността, селското стопанство, строителството, транспорта и пр. Тези срещи се оказваха твърде удобно място, където специалистите-техници от производството и от научните институти на различните страни, посетители на панаира, имат възможност да влязат в по-близък контакт.

На научно-техническите срещи чуждестранните специалисти с докладите си върху важни производствени проблеми споделят своя опит с българските си колеги, а нашите докладчици запознават чуждестранните специалисти с постиженията на нашата млада социалистическа индустрия и на селското ни стопанство.

Към научно-техническите срещи се проявява голям интерес както от страна на нашите, така и на инженерно-техническите кадри от чужбина. На научно-техническите срещи на миналия панаир взеха участие над 3000 души инженерно-технически работници от цялата страна, като изказаха задоволство си от подетата инициатива и създадената им по такъв начин възможност за обмяна на производствен опит със специалисти-производители от други страни. Тази година срещите ще започнат на 16. IX; ще траят 10 дни и ще бъдат разглеждани следните теми:

### I. ДОКЛАДИ ОТ ЧУЖДЕСТРАННИ ДОКЛАДЧИЦИ

1. Еднопластово емайлиране. С. ван Страен, Ротердам — Холандия, 17. IX. — 15 ч.
2. Милисекундно взривяване в открити и подземни рудници. Инж. Йозеф Дудек, Катовице — Полша, 18. IX. — 9 ч.

3. Заместване на дървото в минните галерии с железни конструкции и с нови методи за подпиране в проучвателни и подготвителни минни разработки. Д-р инж. Мирослав Масло от Минния институт на Чехословашката академия на науките, Прага, 18. IX. — 15 ч.

4. Механизирани на сглобяемостроителство в ГДР. Ст. инж. Паул Гевизе, Берлин — ГДР, 19. IX. — 15 ч.

5. Резултати от приложението на катионни смоли за подобряване трайността на боядисването. Текст. инж. Вирт, Волфен — ГДР, 20. IX. — 15 ч.

6. Работни методи и постигнати резултати при повишаване добива от царевичната култура в НР Румъния. Проф. Манолу Михай, Букурещ — Румъния, 22. IX. — 15 ч.

7. Нови насоки при преработването на виното в големите изби в Унгария. Агр. Арпад Мерц от НИИ по ампелология, Будапеща-Унгария, 23. IX. — 15 ч.

8. Съвременното винарство и технически съоръжения при приготвяването и пълненето на бутилки вино. Дипл. келертехник Хелмут Хаубс от Научния институт на фирмата „Зайшверке“, Кройцнах — ГФР, 24. IX. — 9 ч.

9. Конструкция и работа на дизеллокомотивите с хидравлично и електрическо предаване, резултати от експлоатацията и ремонт на същите. Проф. д-р инж. Кюнер Касел — ГФР, 24. IX. — 15 ч.

10. Модерна филтрационна техника в химическата фармацевтичката и витаминна индустрия. Дипл. инж. Х. Хаубс, Кройцнах — ГФР, 26. IX — 16 ч. (Докладът ще се състои в салона на Съюза на научно-техническите дружества в София.)

### II. ДОКЛАДИ ОТ БЪЛГАРСКИ ДОКЛАДЧИЦИ

1. Български инструментални машини. Инж. А. Вълв, гл. конструктор на ЗММ — София, 16. IX. — 9 ч.

2. Характеристика на българските терпентини. Д-р Н. Николов от НИИ за химическа промишленост, София, 16. IX. — 15 ч.

3. Наши износни селскостопански машини — докладва главният директор на ДМЗ „Г. Димитров“, инж. Ст. Савов, Русе, 17. IX. — 9 ч.

4. Нови серии взривобезопасни електрически машини и съоръжения — докладва гл. енергетик на у-ние „Въглища“ инж. Г. Чулев, София, 19. IX. — 9 ч.

5. Измерване на дължини чрез радиосветлинни лъчи. Проф. инж. В. Псевски, София, 20. IX. — 9 ч.

6. Мелиоративно проектиране и строителство в ТКЗС. Г. Сараян от Хидроенергопроект — Пловдив, 22. IX. — 9 ч.

7. Пълно оползотворяване на вторичните продукти при винопроизводството. Проф. Ив. Георгиев, Пловдив, 23. IX. — 9 ч.

Както на миналите срещи, така и тази година по тематика докладите на чуждестранните специалисти бяха подбрани и съгласувани със съответните наши заинтересовани ведомства и организации на важни и актуални за тях производствено-технически и технологически проблеми. Дискусията върху докладваните теми на чуждестранните докладчици ще дадат възможност за по-пълно изясняване на поставените за разглеждане въпроси, което ще позволи на нашите специалисти да се запознаят в по-големи подробности с чуждестранните постижения, за да могат да ги усвоят и внедрят в своята непосредствена практическа производствена дейност, което безспорно ще бъде от полза за подобрене и усъвършенстване в съответната област.

От своя страна нашите докладчици отново ще имат възможност да спрат на срещите вниманието на заинтересованите чуждестранни посетители на панаира върху някои нови артикули на постоянно растящата експортна номенклатура на нашата промишленост и да пронагандират техните предимства и високи качества.

Безспорно тези срещи в рамките на Международния мострен панаир в Пловдив ще бъдат принос както за изпълнение на директивите на VII конгрес на БКП, за непрекъснатото развитие на техническия прогрес в социалистическото ни строителство, така също и за осъществяване на мирно сътрудничество на нашата страна с другите страни в областта на техниката чрез взаимна обмяна на производствен опит.

### РЕД АКЦИОННА КОЛЕГИЯ

Иван Пиянечки, Ат. Измирлиев (главен редактор), проф. А. Балевски, проф. д-р М. Герасимов, Спас Георгиев, инж. Александър Симеонов, кандидат на икон. науки Давид Давидов, Ал. Чичовски

Зам. гл. редактор: Петко Бойкински. Редактори: инж. Чило Шишманов, Стефка Джакова  
Техническо оформяване: М. Топашка

Редакция и администрация, София — Центъра, Пощенска кутия 550. Телефони: номератор 8-33-21, 8-16-21, 7-19-11  
Главен редактор 7-17-45, зам. гл. редактор 8-46-16  
Годишен абонамент 40 лева, отделна книжка 5 лв. Разчетна сметка 68/4984, БНБ 101

Държавна печатница „Тодор Димитров“ — София, пощ. 2722



**Металургичен завод**

**„ЛЕНИН“**

**ДИМИТРОВО — ИЗТОК**

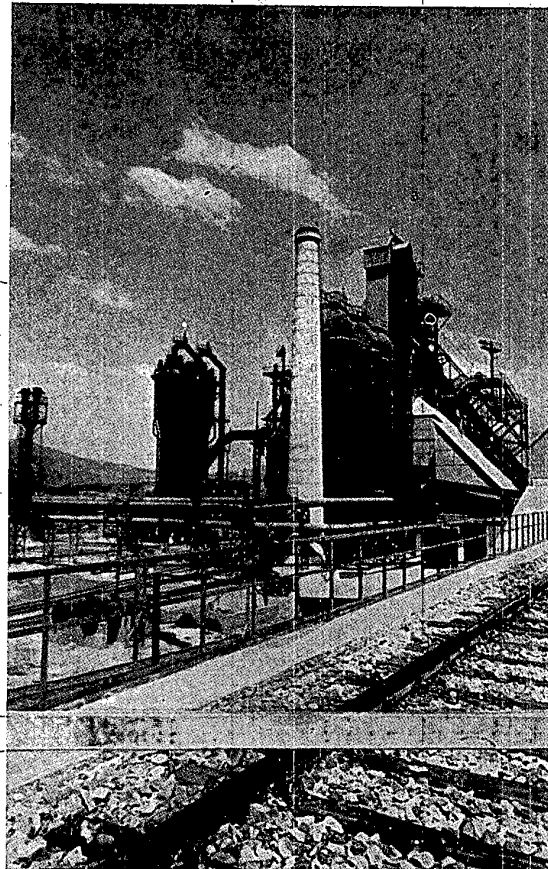

**ПРОИЗВЕЖДА:**

**Чугун**

**Стомана на блокове**

**Валцдрат 6,5 мм**

**лоско желязо**

**40/8 мм**

**40/10 мм**

**40/12 мм**

**рофилно желязо**

**50/50/5 мм**

**60/60/6 мм**

**50/50/6 мм**

**60/60/8 мм**

**Бетонно желязо**

**6,5 мм**

**7 мм**

**8 мм**

**10 мм**

**12 мм**

**14 мм**

**16 мм**

Справки: Министерство на тежката  
промишленост управление  
„Рули и металургия“  
София



**HÜTTENWERK**

**„MIR“**

**DIMITROVO**

**ERZEUGT:**

**BETONSTAHL**  $\varnothing$  18, 20, 22, 24, 26, 28 und 30 mm

**FLACHEISEN** 35/10 40/10 40/12 45/10 45/12 50/10  
50/12 mm

**RUNDEISEN**  $\varnothing$  18, 20, 22 und 30 mm

**BLOCKSTAHL** Marke St 0 bis St 5.

Ministerium für Schwerindustrie  
Verwaltung „Erze und Hüttenwesen“ Sofia

**METALLURGICAL WORKS**

**“MIR“**

**DIMITROVO**

**PRODUCES**

**REINFORCING RODS**  $\varnothing$  18, 20, 22, 24, 26, 28 and 30

**FLAT IRON** 35  $\times$  10 mm 40  $\times$  10 mm 40  $\times$  12  
45  $\times$  10 mm 45  $\times$  12 mm 50  $\times$  10  
and 50  $\times$  12 mm

**ROUND BARS**  $\varnothing$  18, 20, 22 and 30 mm  
Steel ingots brands St. 0 to St. 5

Information: Ministry  
of Heavy Industry

*Завод* • СТАЛИН •

ДИМИТРОВО

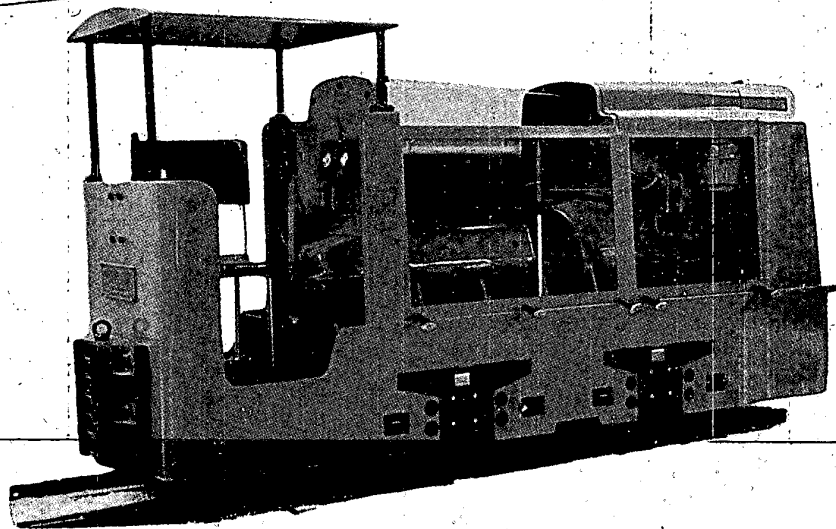

**ПРОИЗВЕЖДА:**

МАШИНИ, СЪОРЪЖЕНИЯ И РЕЗЕРВНИ ЧАСТИ  
ЗА МИННОДОБИВНАТА ПРОМИШЛЕНОСТ  
КОМПЛЕКТНИ СЪОРЪЖЕНИЯ ЗА ФЛОТА-  
ЦИОННИ ФАБРИКИ  
ЧУГУН НА БЛОКОВЕ ВСИЧКИ ВИДОВЕ  
СТОМАНА НА БЛОКОВЕ  
ФЕРОСПЛАВИ



Д М П  
**Георги Димитров**  
Димитрово

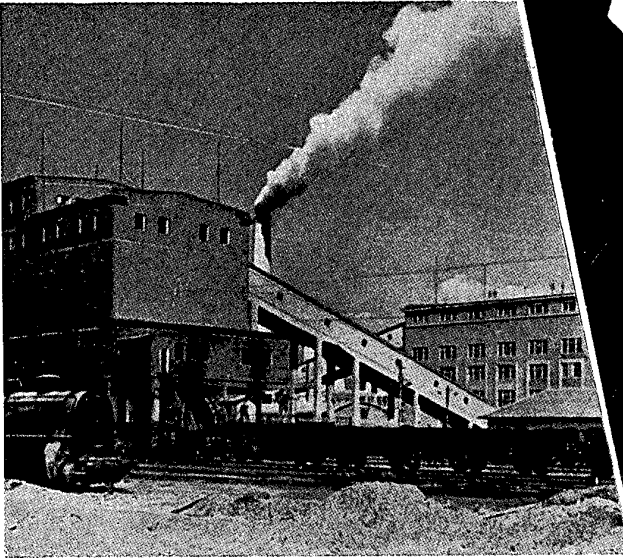

STAATLICHES BERGBAU-  
UNTERNEHMEN  
„GEORGI DIMITROV“  
DIMITROVO

„G. Dimitrov“ — Kohlengrube, Dimitrovo, fördert im Braunkohle für Heiz- und Industrie zwecke:

Klasse über 16 mm, grobe Braunkohlen, mit unterem mittlerem Heizwert 3500 kcal/kg

Klasse 6 bis 16 mm, feine Braunkohle, mit unterem mittlerem Heizwert 3200 kcal/kg

Klasse 0 bis 16 mm mit unterem mittlerem Heizwert 3000 kcal/kg

Klasse 0 bis 6 mm mit unterem mittlerem Heizwert 2800 kcal/kg

**Die Hauptaufbereitungsanlage** des Unternehmens erzeugt folgende Kohle:

Konzentrat 6 bis 80 mm mit mittlerem Aschegehalt 25%

Konzentrat 0 bis 6 mm mit mittlerem Aschegehalt 28%

**Energetischer Brennstoff** 0 bis 30 mm mit einem mittlerem Aschegehalt 48%



# ЗММ

## MACHINE TOOL WORKS SOFIA

### Produces

MODERN AND PRECISE LATHES —

C5A, C8, C9, C10A, C11A

SHAPING MACHINES — Ш2

DRILLING MACHINES — БК20, Б20, БК32

HYDRAULIC CUTTING MACHINES —

XH2

UNIVERSAL GRINDING MACHINES —

У3М

SLIDE REST GRINDING MACHINES

VALVE GRINDING DEVICES

Machine Tool Works  
Sofia — Илинско chaussée  
Exporter: S.C.E. Metalimport, Sofia

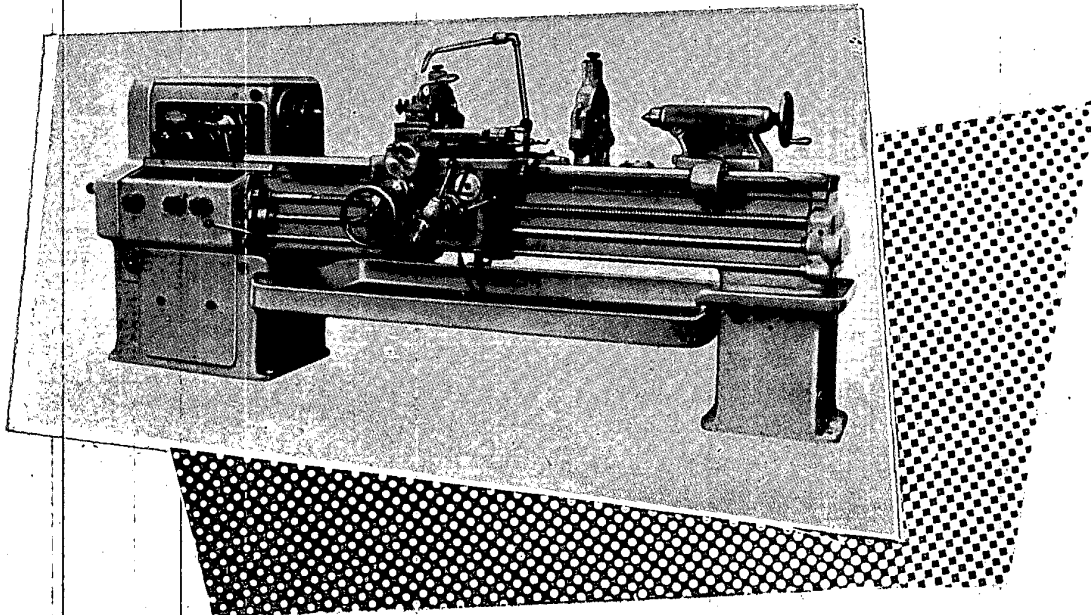
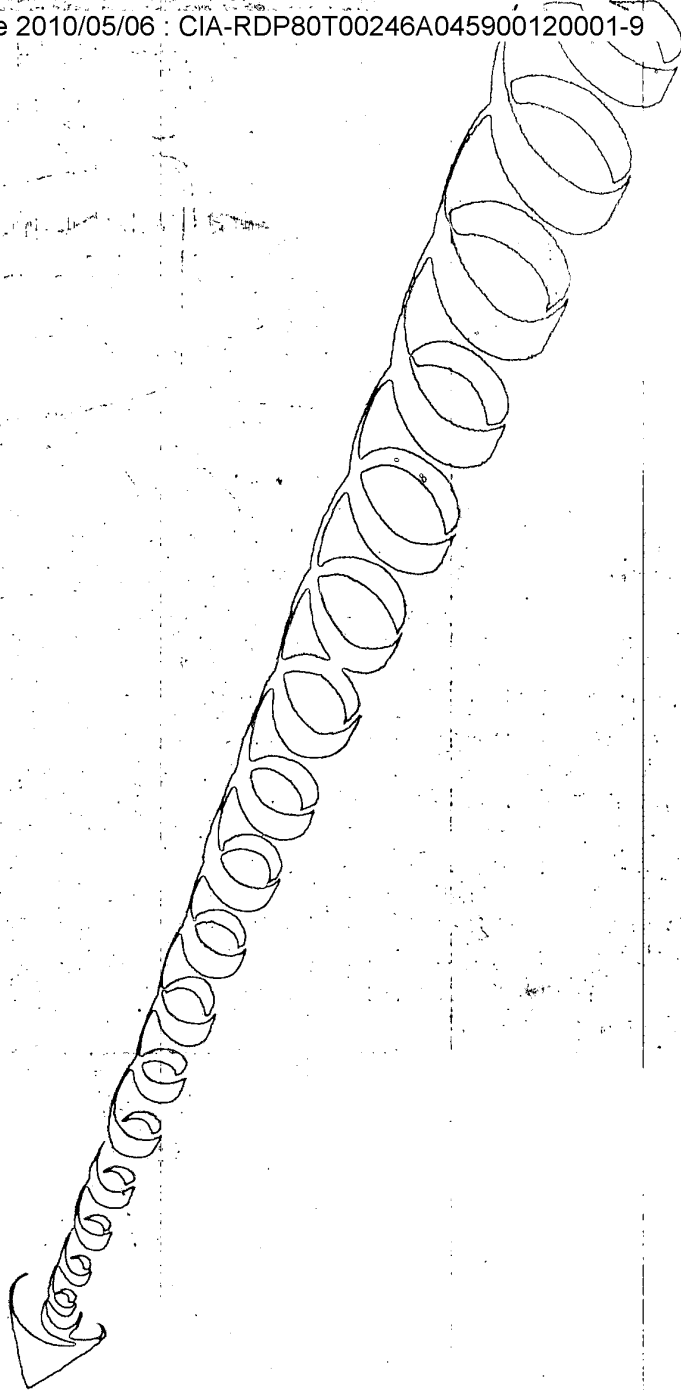



Д Д П  
Георги Димитров  
Димитрово

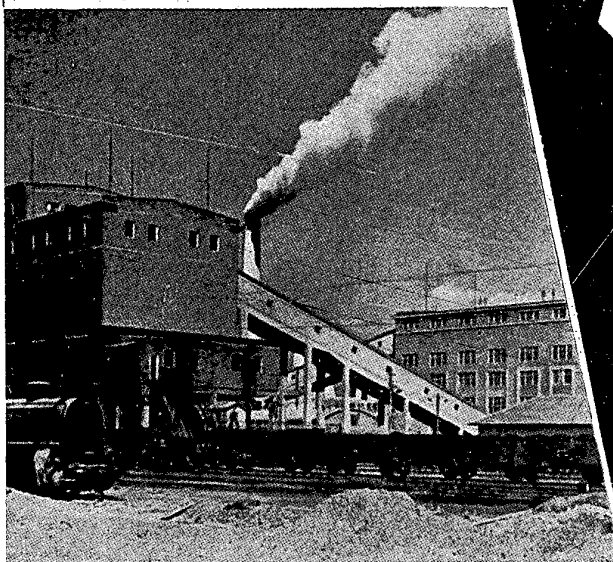

ENTREPRISE MINIÈRE D'ETAT  
„GUÉORGUI DIMITROV“  
DIMITROVO

**PRODUIT:**

**L'Entreprise minière „G. Dimitrov“** produit des charbons maigres des classes suivantes:

- Concassés gros, dépassant 16 mm, à pouvoir calorique moyen minimum de 3500 kilocalories
- Concassés menus de 6—16 mm, à pouvoir calorique moyen minimum de 3200 kilocalories
- Concassés menus, de 0—16 mm, à pouvoir calorique moyen minimum de 3000 kilocalories
- Poussier, de 0—6 mm, à pouvoir calorique moyen minimum de 2800 kilocalories

**La fabrique centrale d'enrichissement de l'Entreprise produit:**

- Charbons concassés valorisés 6—80 mm à teneur moyenne en cendres de 25%
- Charbons concassés valorisés 0—6 mm à teneur moyenne en cendres de 28%
- Combustible énergétique 0—30 mm à teneur moyenne en cendres de 48%

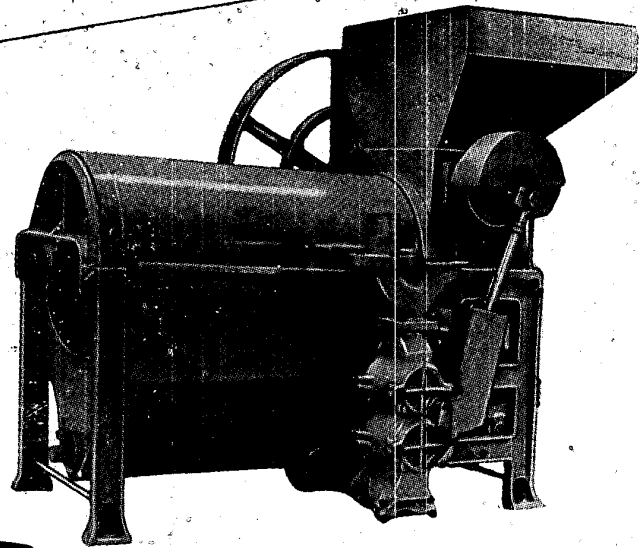
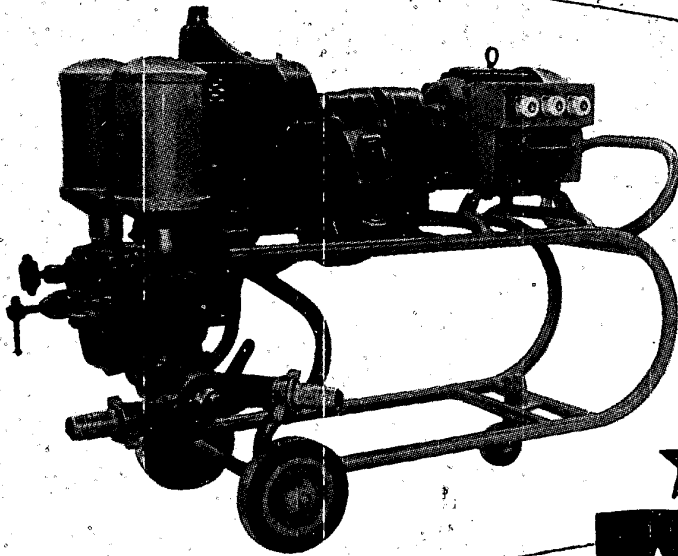

МАШИНОСТРОИТЕЛЕН ЗАВОД  
„НИКОЛА ЙОНКОВ ВАПЦАРОВ“

ПЛЕВЕН

Телефони : 391, 392 и 393

ПРОИЗВЕЖДА

**МЕЛНИЧНИ МАШИНИ :**

МЕЛНИЧЕН ШЕСТВАЛЦ  
МИЯЧКИ ЗА ЖИТО  
ПЛАНЗИХТЕРИ  
ТАРАРАСПИРАТОРИ — единични, двойни и силозни  
ШЕЛМАШИНИ и др.

**МАШИНИ ЗА ВИНАРСКОТО ПРОИЗВОДСТВО :**

ГРОЗДОМЕЛАЧКИ ВИНТОВИ ПРЕСИ ВИНАРСКИ ПОМПИ

**КОВАШКО-ПРЕСОВИ МАШИНИ :**

ЕКСЦЕНТЪРПРЕСИ, тип ЕП-60 ПРУЖИНЕН ЧУК, тип ПЧ-30  
ЕКСЦЕНТЪРПРЕСИ, тип ЕП-20 ХИДРАВЛИЧЕСКИ НОЖОВКИ  
ВЪЗДУШЕН ЧУК, тип ВЧ-150 СУШИЛНИ МАШИНИ „КУЗБАС“  
КОМПРЕСОРИ „БОРЕЦ“, 10 м<sup>3</sup>  
КОМПРЕСОРИ, тип ВХ-25/8  
КОМПРЕСОРИ, тип ВХ-40/8  
ВАКУУМНИ ПОМПИ  
ЗЪБНИ ПОМПИ

*Завод* • СТАЛИН •

**ДИМИТРОВО**

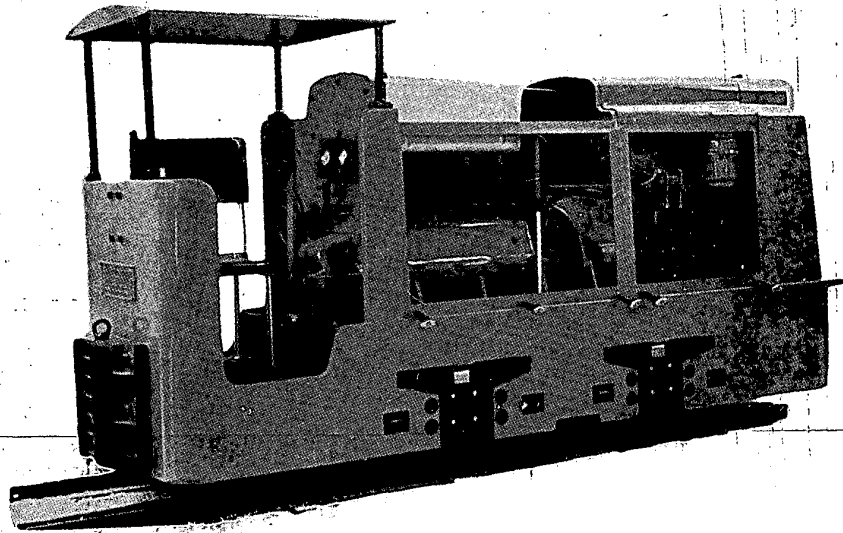

“STALIN”  
STATE WORKS  
DIMITROVO

PRODUCES

Engines, equipment and spare  
parts for the Mining Industry  
Complete equipment for Flotation  
Plants  
Cast iron ingots  
Steel ingots  
Ferro-alloys

ДЪРЖАВНО МИННО  
ПРЕДПРИЯТИЕ

„РОСЕН“

БУРГАС

ДОБИВА

МЕДНИ РУДИ

ПРОИЗВЕЖДА в обогатителните си  
фабрики

МЕДНИ КОНЦЕНТРАТИ

КОБАЛТОВ КОНЦЕНТРАТ

МОЛИБДЕНОВ КОНЦЕНТРАТ

ГОСУДАРСТВЕННОЕ  
ГОРНОЕ ПРЕДПРИЯТИЕ

„РОСЕН“

гор. БУРГАС

ДОБЫВАЕТ

МЕДНЫЕ РУДЫ

ВЫПУСКАЕТ из своих обогатительных фабрик

МЕДНЫЙ КОНЦЕНТРАТ

КОБАЛЬТОВЫЙ КОНЦЕНТРАТ

МОЛИБДЕНОВЫЙ КОНЦЕНТРАТ

ENTREPRISE MINIERE  
D'ETAT

„ROSSENE“

BOURGAS

EXTRAIT

DES MINERAIS DE CUIVRE

PRODUIT : DANS SES USINES D'ENR  
ICHISSEMENT

CONCENTRES DE CUIVRE

CONCENTRE DE COBALT

CONCENTRE DE MOLYBDENE

*STATE MACHINE  
ENGINEERING WORKS  
MACHSTROI*

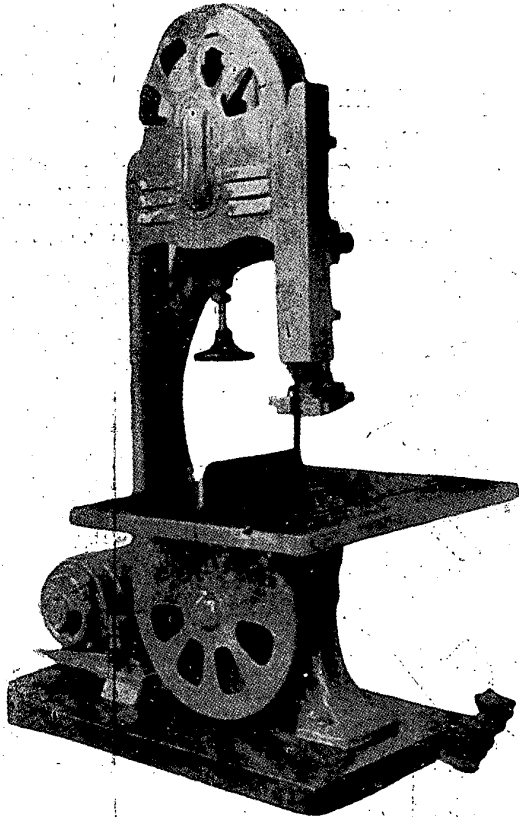

*TROYAN*

PRODUCES

All kinds of machines for the wood-work-  
ing industry:

Band saws  
Wood planers  
New type of thickening machines  
Combined wood planer and thickening  
machines

Vener presses  
Circular saws  
Gang saws  
Log band saws  
Saw band sharpeners  
Gang Saw Sharpeners  
Belt sanders

Feed attachments  
Drilling machines  
New type of moulding machines —  
6000 r.etc.  
Zinc machines

HOISTING MACHINES:

Hand winches  
Windlasses  
MACHINES FOR THE LUMBER INDUSTRY:  
Endless rope hauling outfits and spares  
thereof  
Geller's log hammers, and Beaver motor  
driven fellers.  
Electric winches etc.

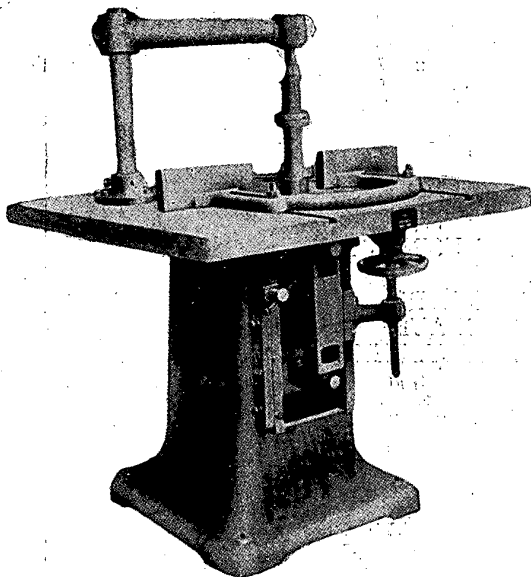

CHANTIERS DE CONSTRUCTIONS  
ET DE REPARATIONS  
NAVALES

„GUEORGUI DIMITROV“

A VARNA

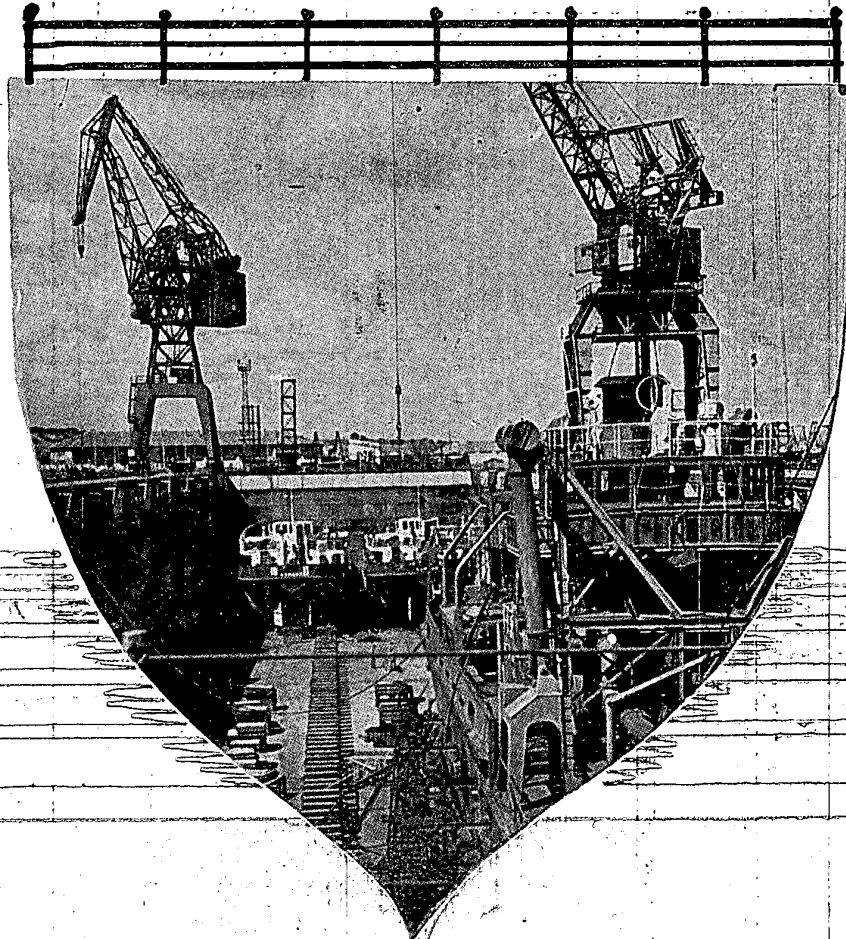

Réparations navales

**BASSIN DE RADOUB MODERNE  
LE CHANTIER EST EN ETAT D'EXÉCUTER  
DES RÉPARATIONS COMPLÈTES DE LA COQUE  
DE LA PARTIE MÉCANIQUE, DES INSTALLA-  
TIONS ET DES DISPOSITIFS DE TOUT  
BATEAU DE N'IMPORTE QUEL TONNAGE.**



ЕЛПРОМ - ВАРНА  
ФАБРИКА  
ЗА ЕЛЕКТРО-  
НАГРЕВАТЕЛНИ  
УРЕДИ

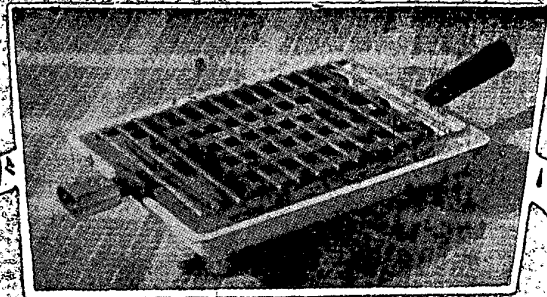

Домакинска скара 1100 вт

- ПО-БЪРЗО
- ПО-ЧИСТО
- ПО-УДОБНО
- ПО-ИКОНОМИЧНО

КЪМ ТОВА СЕ СТРЕМИ ВСЯКА  
ДОМАКИНЯ и може да го постигне  
ЧРЕЗ ЕЛЕКТРИЧЕСКИТЕ ДОМА-  
КИНСКИ УРЕДИ

ТЕЛ: № 32-94

Акмулираща печка 4,5 квт

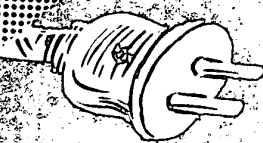



ДЪРЖАВЕН  
ИНСТРУМЕНТАЛЕН ЗАВОД  
„БОЛШЕВИК“

ГАБРОВО

ПРОИЗВЕЖДА:

СВРЕДЕЛИ (бургии) разни видове от въглеродна, легирана  
и бързорежеща стомана  
ФРЕЗЕРИ — валцови, дискови, резбови:  
несиметрични — едноъглови и двуъглови;  
симетрични — едноъглови, люкови;  
пслюбли — едноъглови и двуъглови: изпъкнали и вдлъбнати,  
циркулярни, прорезни, модулни, опашечни и др.  
ПЛАШКИ за милиметрова, цолова и тръбна резба  
МЕТЧИЦИ — ръчни и гаечни за милиметрова, цолова и  
тръбна резба  
РАЙБЕРИ — разни видове цилиндрични, конусни и др.  
ПИЛИ — разни видове, изработени от инструментална въглеродна  
и легирана стомана  
КАЛИБРИ

ШУБЛЕРИ

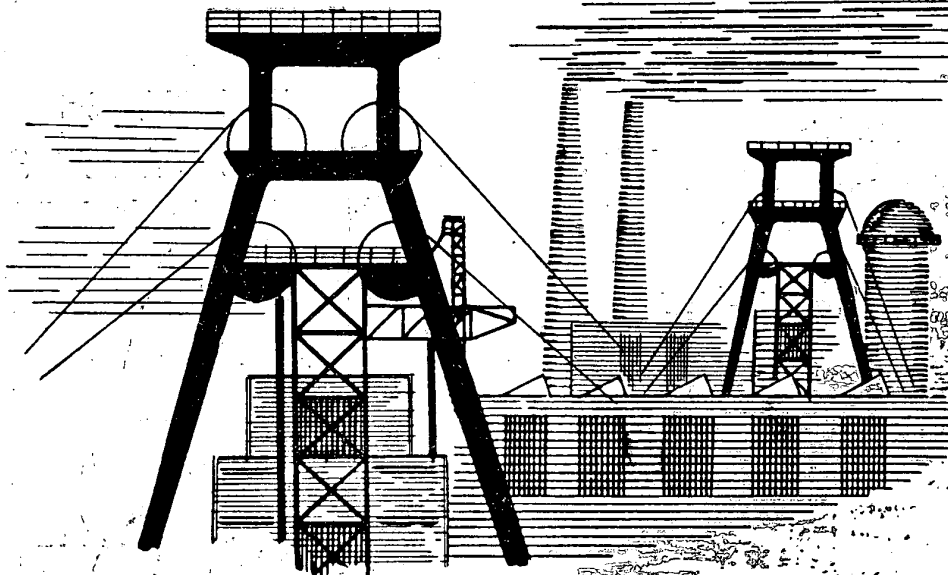

МИНИСТЕРСТВО ТЯЖЕЛОЙ  
ПРОМЫШЛЕННОСТИ  
ГОСУДАРСТВЕННОЕ ГОРНОЕ  
УПРАВЛЕНИЕ

„РУДЫ И МЕТАЛЛУРГИЯ“

СОФИЯ — ЦЕНТР

ВЫПУСКАЕТ:

ИЗ СВОИХ РУДНИКОВ, ОБОГАТИТЕЛЬНЫХ ФАБРИК И МЕТАЛЛУРГИЧЕСКИХ ЗАВОДОВ СЛЕДУЮЩИЕ РУДЫ, КОНЦЕНТРАТЫ МЕТАЛЛЫ, МЕДНЫЙ КУПОРОС, СЕРНУЮ КИСЛОТУ И МИНЕРАЛЬНОЕ СЫРЬЕ

РУДЫ:

СЕРНЫЙ КОЛЧЕДАН  
СВИНЦОВО-ЦИНКОВЫЕ  
МЕДНЫЕ

ЗОЛОТОНОСНЫЕ  
ЖЕЛЕЗНЫЕ  
МАРГАНЦЕВЫЕ

МИНЕРАЛЬНОЕ СЫРЬЕ:

БАРИТ

ПЛАВИКОВЫЙ ШПАТ

КОНЦЕНТРАТЫ:

МЕДНЫЙ  
СВИНЦОВЫЙ  
ЦИНКОВЫЙ

ЗОЛОТОЙ  
ПИРИТНЫЙ  
КОБАЛЬТОВЫЙ

МЕТАЛЛЫ:

СВИНЕЦ  
МЕДЬ  
ЦИНК  
КАДМИЙ

ЗОЛОТО  
СЕРЕБРО  
ЧУГУН  
СТАЛЬ

БЕТОННОЕ ЖЕЛЕЗО  
ПЛОСКОЕ ЖЕЛЕЗО  
ПРОФИЛИРОВАННОЕ ЖЕЛЕЗО  
ЖЕЛЕЗНЫЙ ПРОКАТ

ПРОИЗВЕДЕНИЯ ИЗ ЦВЕТНЫХ МЕТАЛЛОВ:

МЕДНЫЙ ПРОКАТ  
МЕДНУЮ ПРОВОЛОКУ  
ПРОФИЛИРОВАННУЮ МЕДЬ

МЕДНЫЕ КАНАТЫ  
ЛИСТОВУЮ МЕДЬ  
И ДРУГИЕ

# МАШИНОСТРОИТЕЛЕН ЗАВОД ЗА ВЕЛОСИПЕДИ И МОТОЦИКЛЕТИ

ГР. ЛОВЕЧ

ПЪТНИЧЕСКИ МЪЖКИ И ДАМСКИ  
ВЕЛОСИПЕДИ „БАЛКАН“, ПРЕДНАЗНАЧЕНИ  
ЗА ЕЗДА ПО ВСЯКАКВИ ПЪТИЩА. ВЕЛО-  
СИПЕДИТЕ ИМАТ ДОБРА УСТОЙЧИВОСТ  
И МАНЕВРЕНОСТ

## ТЕХНИЧЕСКИ ДАННИ:

Рамка	тръбна неразглобяема
База с разстояние между центрите на колелата	1 168 мм
Височина на рамката	580 мм
Кормило	тип „Чайка“
Седло	от твърда кожа
Багажник	тръбен с пружина
Предна спирачка	ръчноластова
Втулка за задното колело	спирачка (контра)
Тегло без принадлежности	18 кг

Пътническият мотоциклет „Балкан“ 250 см<sup>3</sup> е предна-  
значен за движение по всички пътища на страната

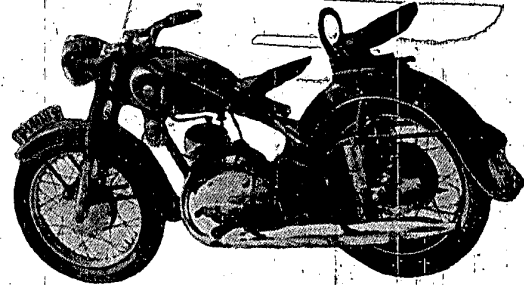

## ТЕХНИЧЕСКИ ДАННИ:

Тип на двигателя — двутактов с въздушно охлаждане	МД-250
Число на цилиндрите	1 бр.
Диаметър на цилиндрите	70 мм
Ход на буталото	64 мм
Работен обем на цилиндъра	247,3 см <sup>3</sup>
Мощност при 4800 об/мин	12 кс

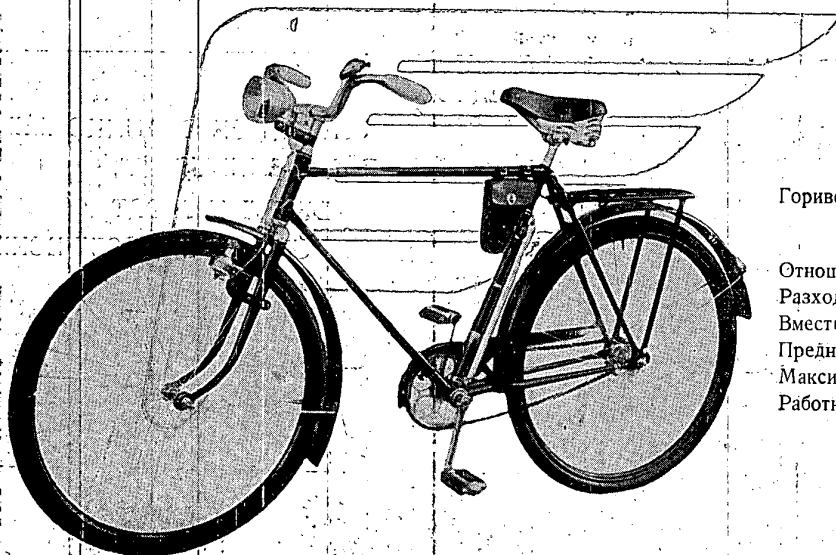

Гориво: бензин автомобил	А 66
масло автол	10
автол	18
Отношение на сместа	1 : 25
Разход на гориво	3,3—3,5 л/100 км
Вместимост на резервоара	13 л
Предна федерация — маслено-пружинна, ход	55 мм
Максимална скорост на движение	105 км
Работно тегло	150 кг

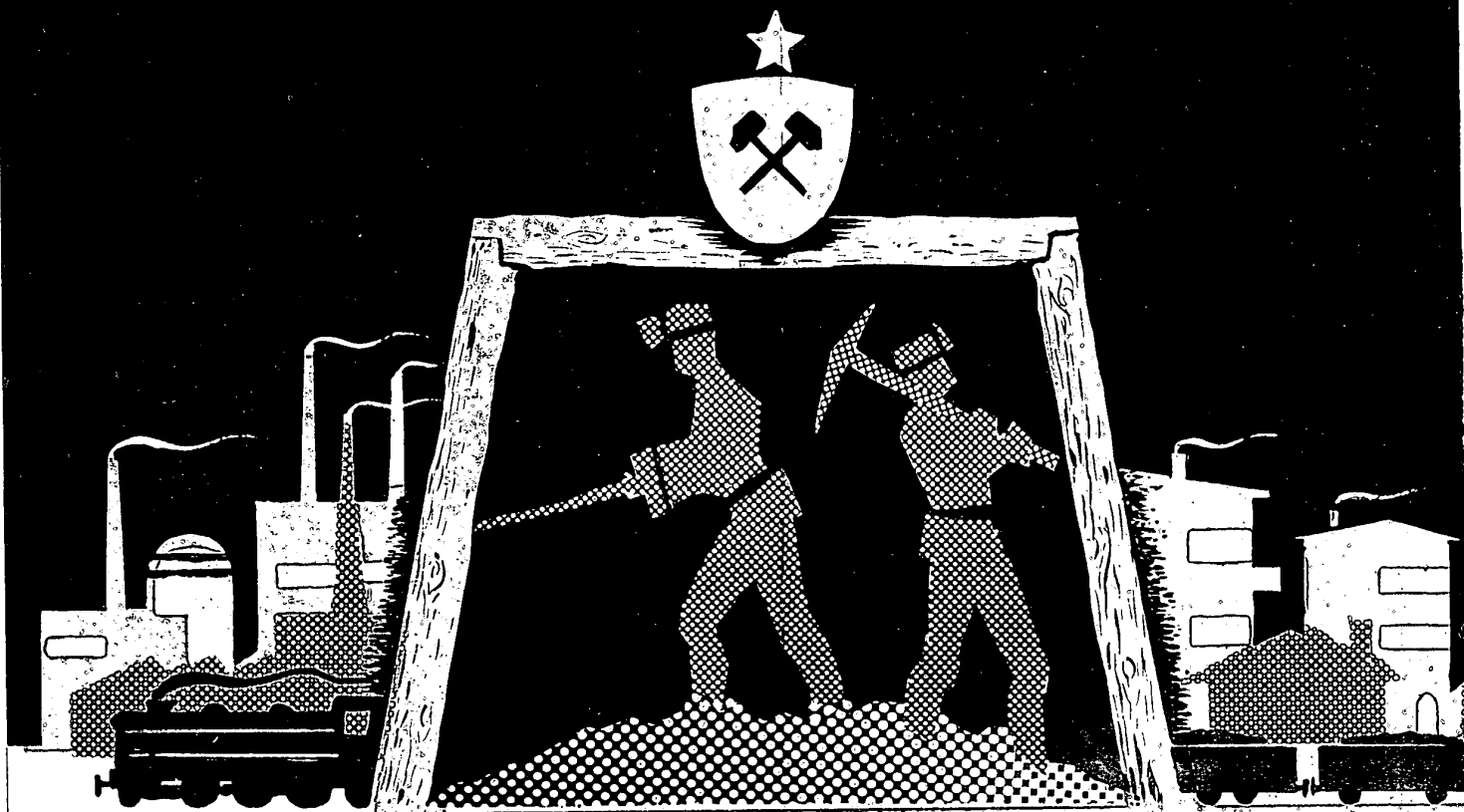

ДЪРЖАВНО МИННО  
 ПРЕДПРИЯТИЕ  
 „ЧЕРНО МОРЕ“  
 БУРГАС



STAATLICHES  
 BERGBAUUNTERNEHME  
 „TSCHERNO MORE“  
 BURGAS

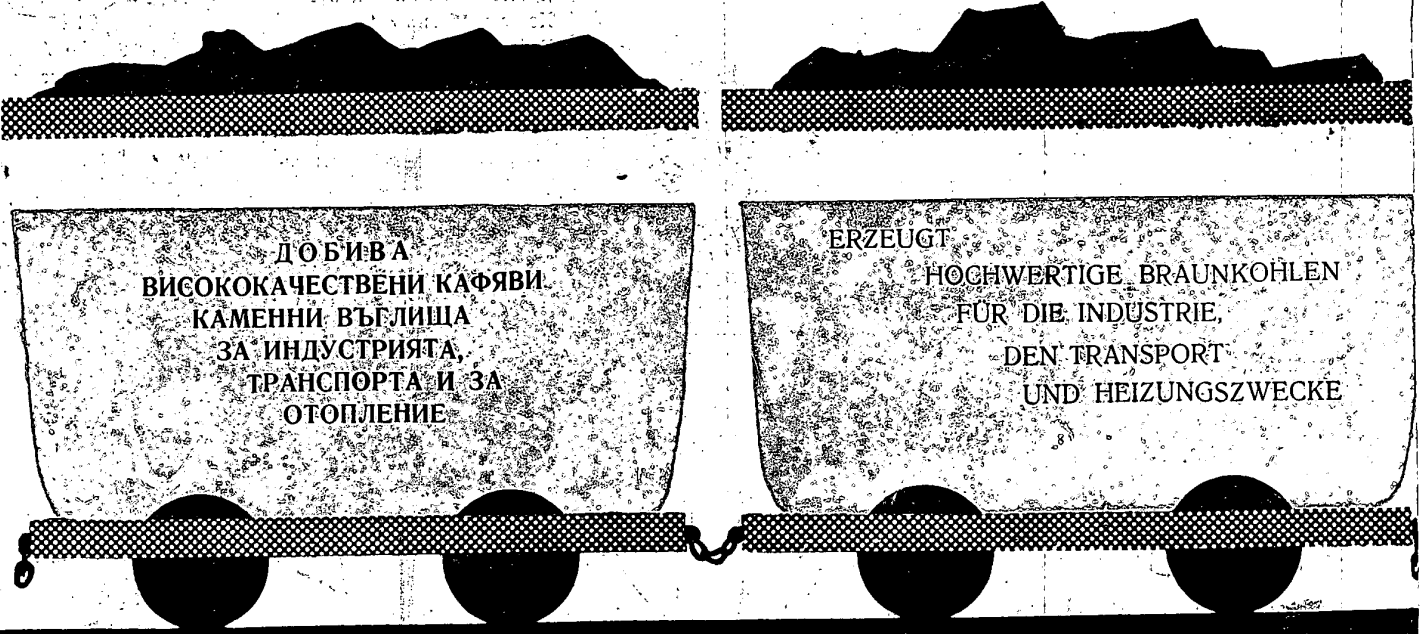

ДОБИВА  
 ВИСОКОКАЧЕСТВЕНИ КАФЯВИ  
 КАМЕННИ ВЪГЛИЩА  
 ЗА ИНДУСТРИЯТА,  
 ТРАНСПОРТА И ЗА  
 ОТОПЛЕНИЕ

ERZEUGT  
 HOCHWERTIGE BRAUNKOHLN  
 FÜR DIE INDUSTRIE,  
 DEN TRANSPORT  
 UND HEIZUNGSZWECKE

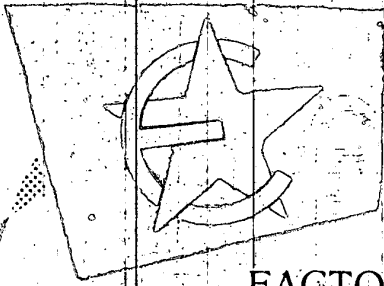

# ELPROM VARNA FACTORY FOR ELECTRIC HOUSEHOLD APPLIANCES

## PRODUCES

- HIGH-GRADE ELECTRICAL  
HOUSEHOLD APPLIANCES
- IRONS
- HOT POINTS AND PLATES
- TOASTERS
- HEATERS
- RADIATORS
- GRILLS
- POTS
- BOILERS
- PANS
- COFFEE POTS
- TEA POTS
- CUSHIONS
- BLANKETS
- HEATING SPIRALS
- WASHING MACHINES
- BAKING OVENS
- STORAGE STOVES
- VACUUM CLEANERS
- WELDING RODS

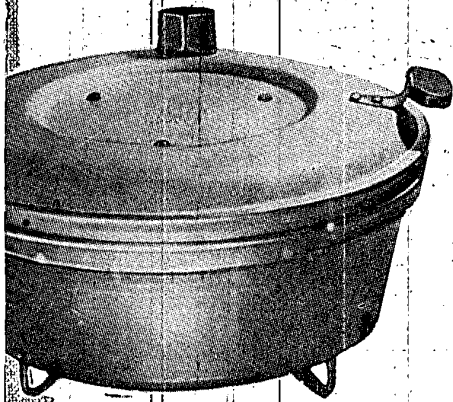

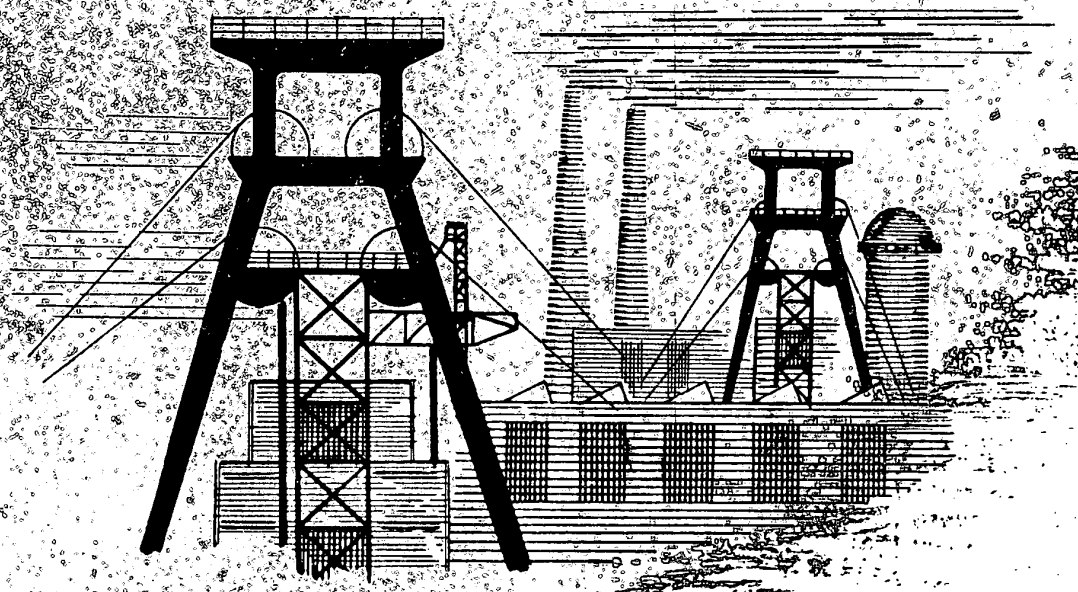

МИНИСТЕРСТВО НА ТЕЖКАТА  
ПРОМИШЛЕНОСТ

ДЪРЖАВНО МИННО УПРАВЛЕНИЕ

„РУДИ И МЕТАЛУРГИЯ“

СОФИЯ — ЦЕНТЪРА

ПРОИЗВЕЖДА:

ОТ РУДНИТЕ СИ МИНИ, В ОБОГАТИТЕЛНИТЕ СИ ФАБРИКИ И МЕТАЛУРГИЧНИТЕ  
ЗАВОДИ СЛЕДНИТЕ РУДИ, КОНЦЕНТРАТИ, МЕТАЛИ, СИН КАМЪК, СЯРНА КИ-  
СЕЛИНА И МИНЕРАЛНИ СУРОВИНИ

РУДИ:

ПИРИТНИ  
ОЛОВНО-ЦИНКОВИ  
МЕДНИ

ЗЛАТНИ  
ЖЕЛЕЗНИ  
МАНГАНОВИ

МИНЕРАЛНИ СУРОВИНИ:

БАРИТ

ФЛУОРИТ

КОНЦЕНТРАТИ:

МЕДЕН  
ОЛОВЕН  
ЦИНКОВ

ЗЛАТЕН  
ПИРИТЕН  
КОБАЛТОВ

МЕТАЛИ:

ОЛОВО  
МЕД  
ЦИНК  
КАДМИЙ

ЗЛАТО  
СРЕБРО  
ЧУГУН  
СТОМАНА

БЕТОННО ЖЕЛЯЗО  
ПЛОСКО ЖЕЛЯЗО  
ПРОФИЛНО ЖЕЛЯЗО  
ЖЕЛЕЗЕН ВАЛЦДРАТ

ПРОИЗВЕДЕНИЯ ОТ ЦВЕТНИ МЕТАЛИ:

МЕДЕН ВАЛЦДРАТ  
МЕДНИ ЖИЦИ  
МЕДНИ ПРОФИЛИ

МЕДНИ ВЪЖЕТА  
МЕД НА ЛИСТА  
И ДРУГИ

# ДМЗ „МАШСТРОЙ“ ТРОЯН

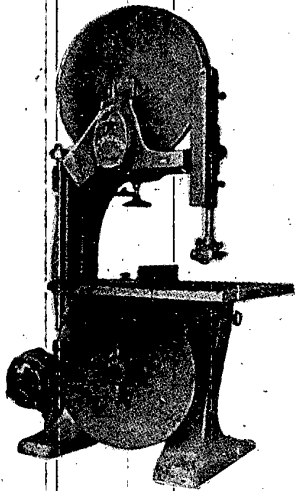

## ПРОИЗВЕЖДА:

### ДЪРВООБРАБОТВАЩИ МАШИНИ

всички видове:

банци, абрикти, шраймуси нов тип, комбинирани абрикти-шраймуси, преси за фурнир, циркуляри, гатери, гатер-банци, апарати за точене на банци-гови ленти, автомати за точене на гатерни триони, шлайфмашини лентови, цинкмашини, подавателни апарати, бор-машини, фрези нов тип с 6000 оборота и др.

### ПОДЕМНО-ТРАНСПОРТНИ МАШИНИ:

макари ръчни, лебедки ръчни, лебедки електрически, блоци и др.

### МАШИНИ ЗА ДЪРВОДОБИВА:

Въжени линии, гелерони, помпатори, моторни резачки „БОБЪР“ и всякакви резервни части за въжени линии.

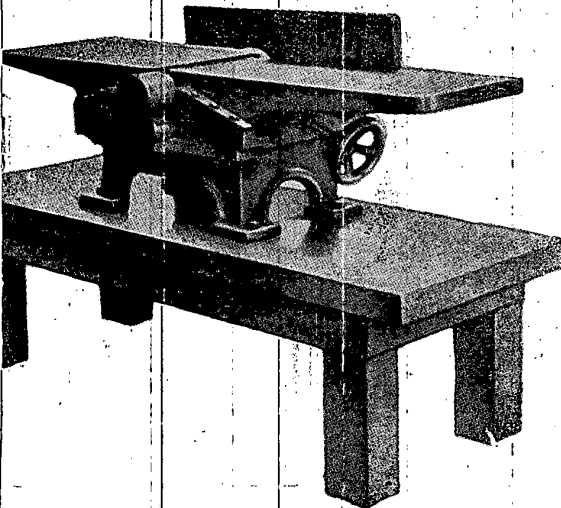

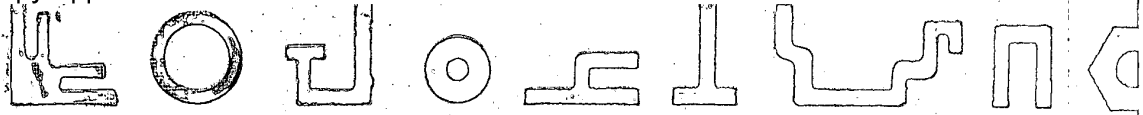

# ЗАВОД „ЦВЕТМЕТПРОМ“

СОФИЯ

## ПРОИЗВЕЖДА ОТ ЦВЕТНИ МЕТАЛИ И СПЛАВИ ПРЕСОВАНИ ИЗДЕЛИЯ

МЕСИНГОВИ ПРЪТИ С КРЪГЛО, КВАДРАТНО, ШЕСТОЪГЪЛНО И ПРАВОЪГЪЛНО НАПРЕЧНО СЕЧЕНИЕ

- МЕСИНГОВИ ПРОФИЛИ
- МЕСИНГОВИ ПРЪТИ ЗА ЗАВАРКА
- МЕСИНГОВИ ТРЪБИ С КРЪГЛО, КВАДРАТНО И ШЕСТОЪГЪЛНО НАПРЕЧНО СЕЧЕНИЕ
- ПРЪТИ И ТРЪБИ ОТ АЛУМИНИЕВ БРОНЗ
- АЛУМИНИЕВИ ТРЪБИ
- ОЛОВНИ ТРЪБИ

## ИЗТЕГЛЕНИ ИЗДЕЛИЯ

МЕДНИ ПРЪТИ С КРЪГЛО, КВАДРАТНО, ШЕСТОЪГЪЛНО, И ПРАВОЪГЪЛНО НАПРЕЧНО СЕЧЕНИЕ

МЕДНИ ТРЪБИ С КРЪГЛО НАПРЕЧНО СЕЧЕНИЕ

## ВАЛЦОВАНИ ИЗДЕЛИЯ

ЛИСТОВЕ И ИВИЦИ ОТ МЕД И МЕДНО-ЦИНКОВИ СПЛАВИ

ЦИНКОВИ ЛИСТОВЕ ЗА ОБЩИ ЦЕЛИ

ОЛОВНИ ЛИСТОВЕ

## ОТЛИВКИ НА БЛОКОВЕ И БАЛВАНКИ

КАЛАЕНИ БРОНЗОВЕ

БЕЗКАЛАЕНИ БРОНЗОВЕ

МЕДНО-ЦИНКОВИ СПЛАВИ

# ZVETMETPROM-WERKE

Sofia

Metall-und Legierungsproduktion

### Presserzeugnisse

- Messingstäbe mit rundem, quadratischem, sechseckigem und rechteckigem Querschnitt
- Messingprofile
- Messingschweisstäbe
- Messingrohre mit rundem, quadratischem und sechseckigem Querschnitt
- Stäbe und Rohre aus Aluminiumbronze
- Aluminiumprofile
- Bleirohre

### Ziehenerzeugnisse

- Kupferstäbe mit rundem, quadratischem, sechs und rechteckigem Querschnitt
- Kupferrohre mit rundem Querschnitt

### Walzgut

- Folien und Streifen aus Kupfer und Kupferzinklegierungen
- Zinkfolien
- Bleifolien

### Abgüsse in Blöcken und Barren

- Zinnbronze
- Zinnlose Bronze
- Kupfer-Zinklegierungen





*ELPROM-VARNA*  
USINE D'APPAREILLAGE ÉLECTRO-MÉNAGER

tel. 32-94

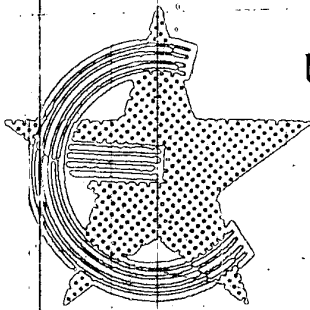

PRODUIT  
DES APPAREILS ÉLECTRO-MÉNAGERS  
DE HAUTE QUALITÉ.

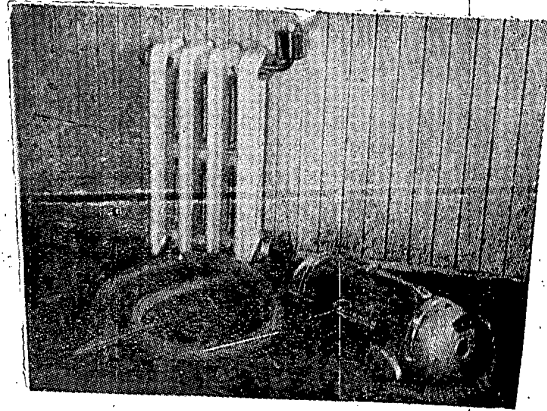

FERS A REPASSER  
PLAQUES DE CHAUFFAGE  
GRIL-PAIN  
POÊLES ÉLECTRIQUES  
RADIATEURS  
GRILS  
MARMITES  
CHAUFFE-EAU  
GRILS ÉLECTRIQUES POUR  
CÔTELETTES

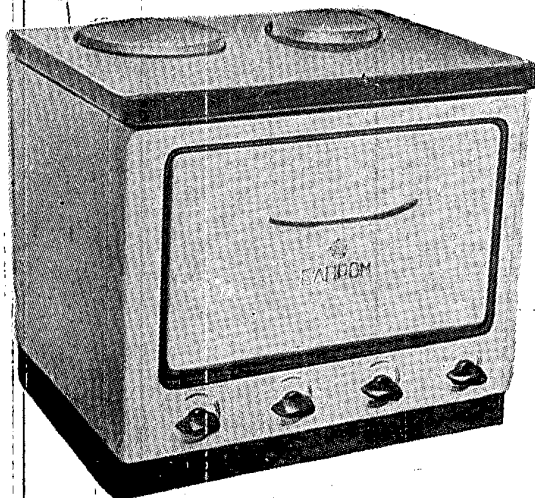

CAFETIERES  
BOUILLOIRES  
COUSSINS  
COUVERTURES  
DISPOSITIFS D'ÉBULLITION  
MACHINES A LAVER  
FOURS  
POÊLES D'ACCUMULATION  
DEPOUSSIEREURS  
SOUDEURS

GEORGI DIMITROV  
SHIPBUILDING AND REPAIR WORKS  
VARNA

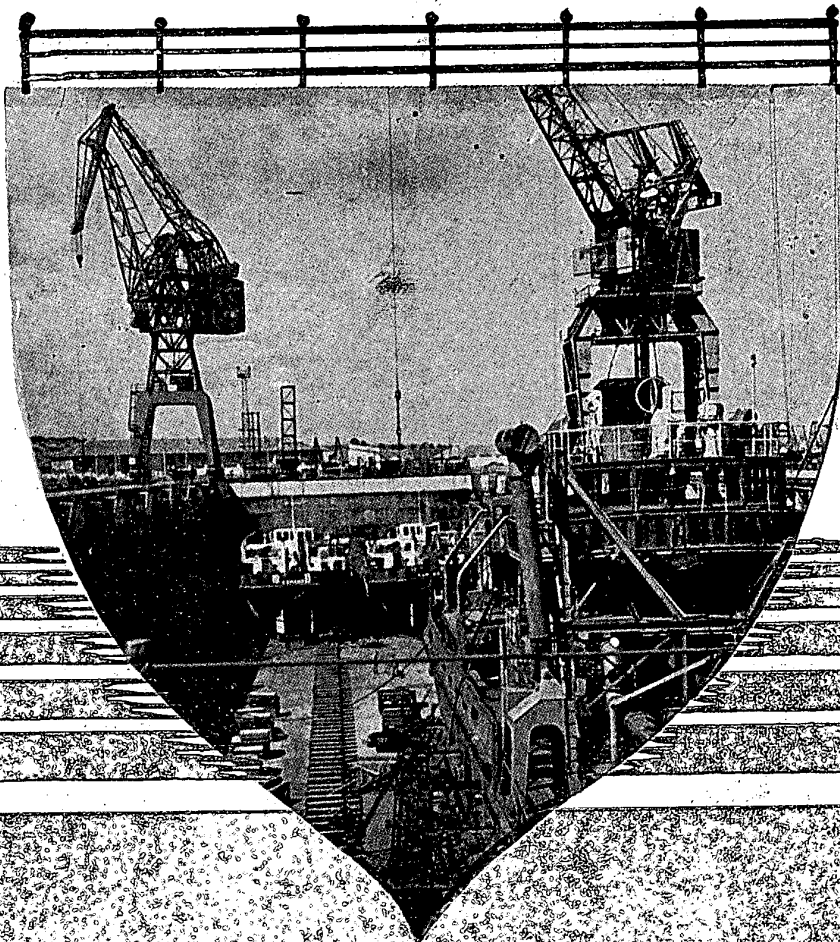

SHIP REPAIRS  
MODERN DRY DOCK  
THE WORKS REPAIRS STERNS, MECHANICAL  
PARTS, INSTALLATIONS, OF ALL KINDS OF  
SHIPS

**STATE MACHINE  
ENGINEERING WORKS  
FOR BICYCLES AND  
MOTORCYCLES**

**LOVETCH**

"BALKAN" MEN'S AND WOMEN'S BICYCLES  
ARE RESISTANT AND HAVE GOOD  
MANEUVRABILITY  
TECHNICAL DATA

ONE-PIECE PIPE FRAME  
DISTANCE BETWE N CENTERS 1.168 mm  
FRAME HEIGHT 580 mm  
HANDLEBAR type "CHAIKA"  
SEAT hard leather  
CARRIER with spring  
FRONT RIM BAND BREAK  
REAR WHEEL SPINDLE pedal band break  
WEIGHT WITHOUT ACCESSORIES 18 kg  
"B A L K A N" MOTORCYCLE 250 cm<sup>3</sup> IS SOLID  
AND RESISTANT

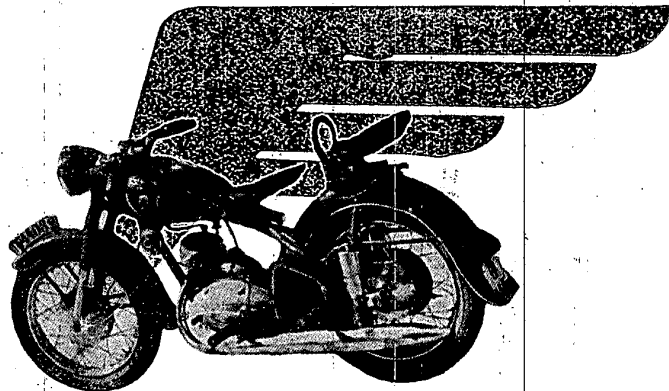

**TECHNICAL DATA**

ENGINE TWO-CYCLE WITH AIR COOLING  
NUMBER OF CYLINDERS 1  
DIAMETER OF CYLINDER 70 mm  
STROKE OF PISTON 64 mm  
WORKING CAPACITY OF CYLINDER 247.3 cm<sup>3</sup>  
RATING AT 4800 RPM 12 hp  
FUEL

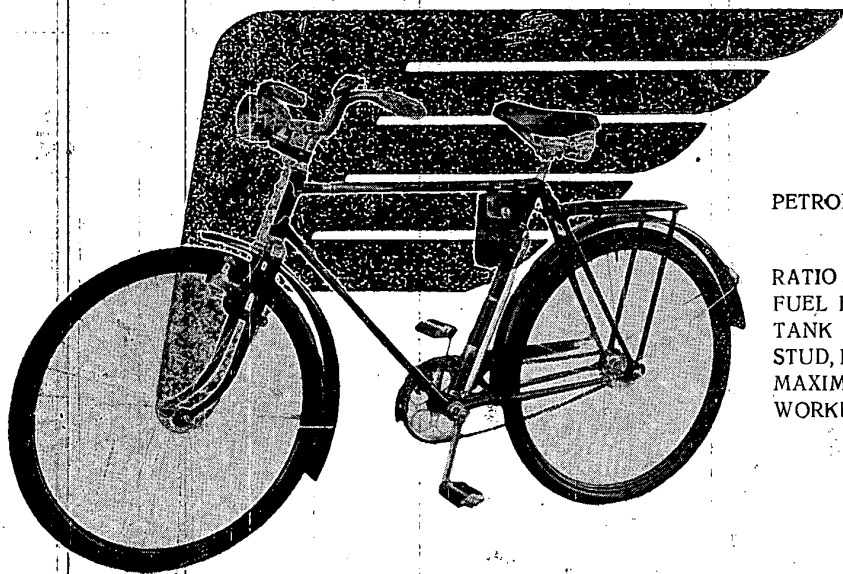

PETROL — AUTOMOBILE A 66  
AVTOL OIL 10  
AVTOL 18  
RATIO OF MIXTURE 1 : 25  
FUEL EXPENDITURE 3.3—3.5 l/100 km  
TANK CAPACITY 13 l  
STUD, RESTRICTION ROD, STROKE 55 mm  
MAXIMUM SPEED 105 km  
WORKING WEIGHT 150 kg

*МЕДОДОБИВЕН  
ЗАВОД*

ЗЛАТИЦА — ПИРДОП

ПРОИЗВЕЖДА:

ЕЛЕКТРОЛИТНА МЕД  
ЗЛАТО  
СРЕБРО  
СИН КАМЪК  
СЯРНА КИСЕЛИНА



*МЕДЕПЛАВИЛЬНЫЙ  
ЗАВОД*

ЗЛАТИЦА — ПИРДОП

БЫПУСКАЕТ

ЭЛЕКТРОЛИТИЧЕСКУЮ МЕДЬ  
ЗОЛОТО  
СРЕБРО  
МЕДНЫЙ КУПОРОС  
СЕРНУЮ КИСЛОТУ

*USINE D'EXTRACTION  
DE CUIVRE*

ZLATITSA-PIRDOPE

PRODUIT:

CUIVRE ELECTROLYTIQUE  
OR  
ARGENT  
SULFATE DE CUIVRE  
ACIDE SULFURIQUE



USINE DE CHAUDIERES  
**„GUEORGUI KIRKOV“**  
SOFIA

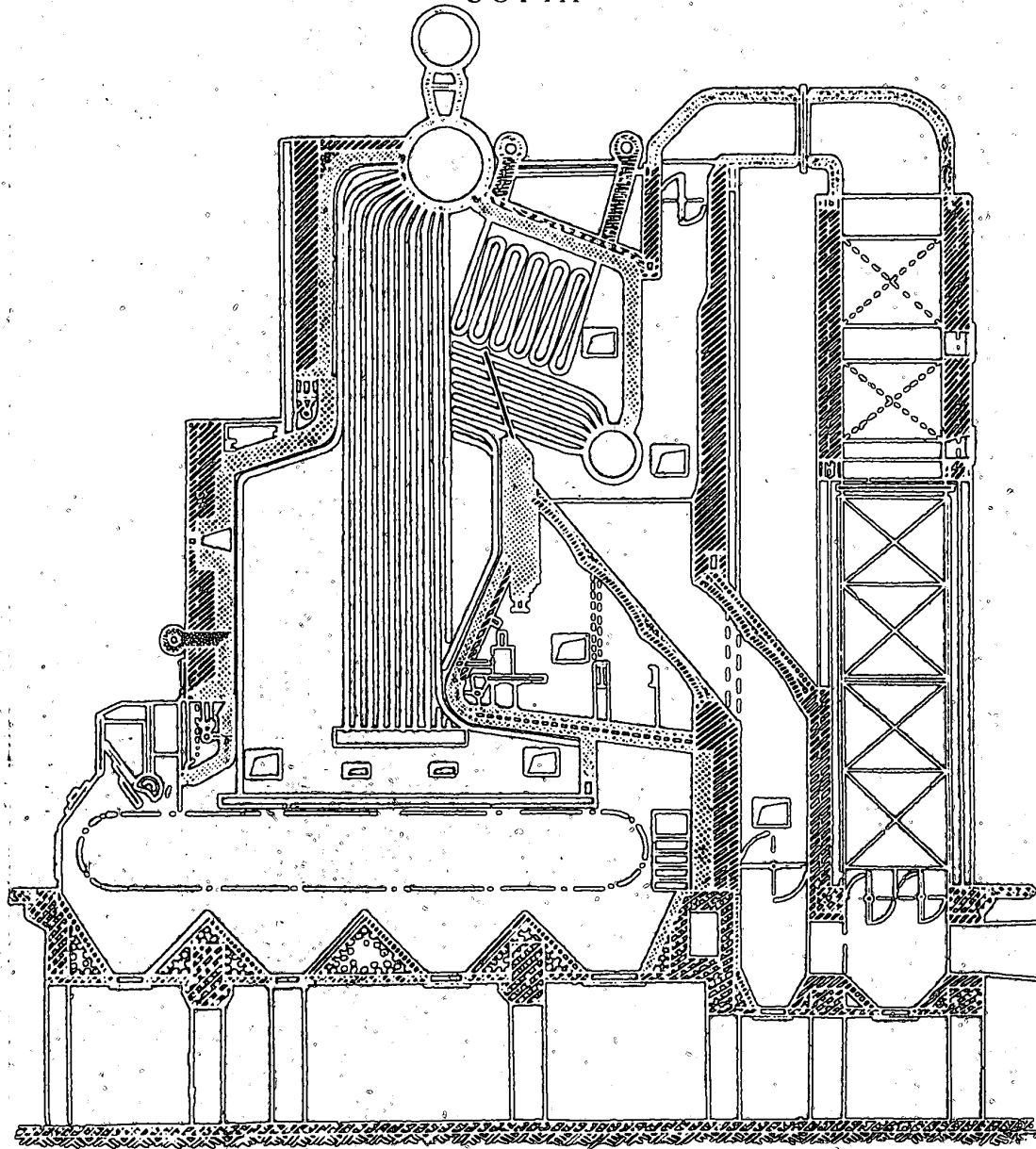

CHAUDIERE TYPE KC 16

$Q = 16 \text{ t/h}$ ;  $P = 39 \text{ kg/cm}^2$ ;  $t = 420^\circ\text{C}$

**FABRIQUE**

**Chaudières, Installation de combustion, Armatures de chaudières, Re-  
servoirs, Echangeurs de chaleur, Installations d'adoucissement d'eau,  
Appareils, Accessoires pour la siderurgie ferreuse et non-ferreuse,  
Accessoires pour l'industrie du ciment**

# МИНИСТЕРСТВО НА ТЕЖКАТА ПРОМИШЛЕНОСТ ДЪРЖАВЕН МАШИНОСТРОИТЕЛЕН ЗАВОД

## „П О Б Е Д А“

СЛИВЕН

### ПРОИЗВЕЖДА

ПАМУЧНИ ДАРАЦИ

КАМГАРНИ ДАРАЦИ С АВАН-  
ТРЕН И АВТОМАТИЧНА ТЕГ-  
ЛИЛКА

ПИТАТЕЛИ — СМЕСИТЕЛИ ЗА  
ПАМУК

СУШИЛНИ ЗА БЕЛЪО

МАШИНИ ЗА МАЗАНЕ НА САИ

ШЛАЙФМАШИНИ ЗА ОБУВКИ

БРЕМБОГ ДВОЕН

СУШИЛНИ ЗА КАЗЕИН

ПИТАТЕЛ ЗА МАГАН

ПЕРАЛНИ ТЕКСТИЛНИ И ДР.

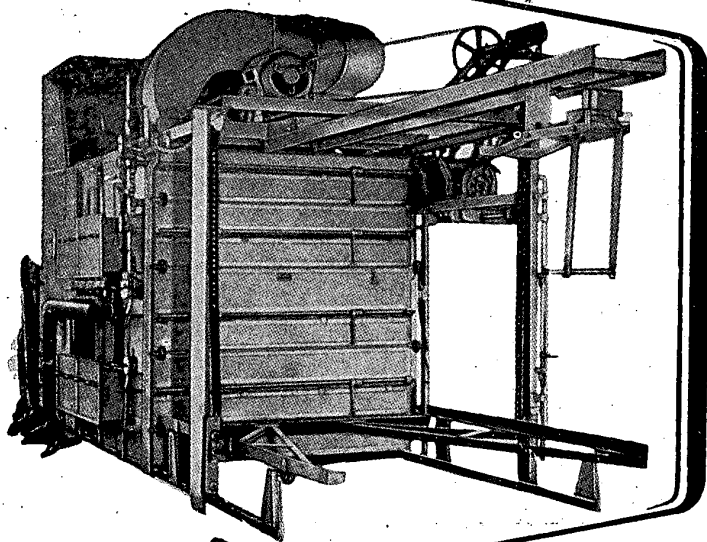
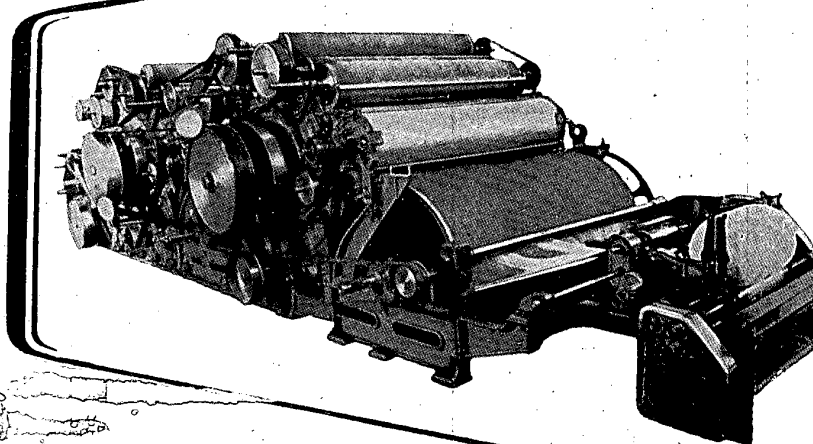

### МИНИСТЕРСТВО ТЯЖЕЛОЙ ПРОМЫШЛЕННОСТИ ГОСУДАРСТВЕННЫЙ МАШИНОСТРОИТЕЛЬНЫЙ ЗАВОД

## „ПОБЕДА“

СЛИВЕН

### ВЫПУСКАЕТ

ЧЕСАЛЬНЫЕ МАШИНЫ ДЛЯ ХЛОПКА  
КАМВОЛЬНЫЕ ЧЕСАЛЬНЫЕ МАШИНЫ

С АВАНТРЕНОМ И АВТОМАТИЧЕ-  
СКИМИ ВЕСАМИ

ПИТАТЕЛИ И СМЕСИТЕЛИ ДЛЯ  
ХЛОПКА

СУШИЛКИ ДЛЯ БЕЛЪЯ

МАШИНЫ ДЛЯ СМАЗЫВАНИЯ КО-  
ЖИ ДЛЯ ОБУВИ

ОБУВНЫЕ ШЛИФОВАЛЬНЫЕ МАШИНЫ

БРЕНБОГ ДВОЙНОЙ

СУШИЛЬНИ ДЛЯ КАЗЕИНА

ХЛОПКООЧИСТИТЕЛЬНЫЙ ПИТАТЕЛЬ

ТЕКСТИЛЬНЫЕ ПРОМЫШЛЕННЫЕ ПРАЧЕЧНЫЕ И ПР.



**ДМЗ ЧЕРВЕНА ЗВЕЗДА**  
**ГАРА ДЕБЕЛЕЦ**  
**ТЪРНОВСКО**

**ПРОИЗВЕЖДА:**

Транспортни машини (лентови транспортори), прави и коритообразни с дължина от 10 до 100 м, ширина 300, 400 и 500 мм, със скорост 0,8; 1,2; 1,5; 2,2 м/сек

Транспортни ленти, подвижни, с дължина до 15 м и регулируем наклон до 24 градуса

Транспортни ленти, носими

Транспортни вагонетки за релсов и безрелсов път

Бетонобъркачки, 200, 250 и 500 л

Каменотрошачки стабилни, 200/100.; 300/200 и 400/600

Каменотрошачки подвижни, 200/300 със сортировачна уредба

Возими каменотрошачки със сортировъчни уредби, 250/400, за производство на фракции за асфалтиране на пътища

Електрически хаспели, 500 кг, 1200 кг, 1500 кг, 3000 кг, 5000 кг и 10 000 кг

Хидравлични преси 40 т

Хидравлични преси 200 т за каучуковата и мебелната индустрия с 5 и 11 етажа

Хидравлични преси, трираменни, за производство на пектин

Хидравлични преси за седалки и облегалки

Керамични машини, всички видове и размери по нови модели с индивидуално задвижване

Асфалтосмесителни машини за асфалтиране на шосета

Леярски конвейери и ролкови пътеки (ролганги) за леярските цехове

Вагрянки с подемници, 600 и 700

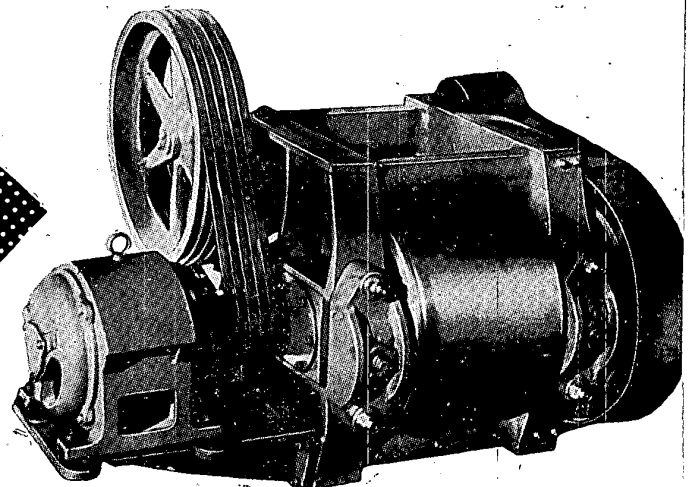
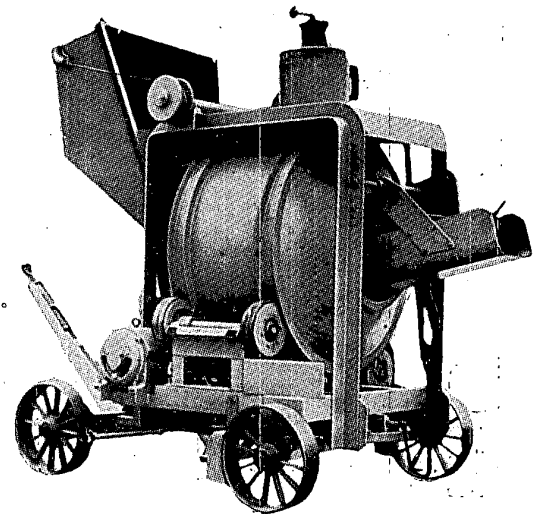
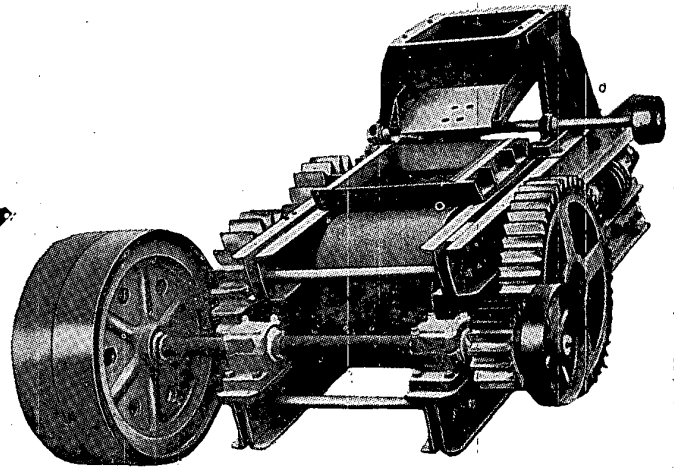



**Kabelwerke  
„VASSIL KOLAROV“**

**BURGAS**  
Telefon: 30-10 und 20-16

**PRODUCTION**

- Bewehrte und mit Papierisolierte  
Kraftkabel bis 10 kW*
- Bewehrte und nichtbewehrte  
Telefonkabel bis 200 Paare*
- Kraftkabel mit Kautschukisola-  
tion*
- Telefonverteilungskabel*
- Isolierte Leiter*
- Feuchtraumkabel*
- Leiter mit Polyvinylisolation*
- Kraftwagen- und Traktorenkabel*
- Gummierte Zuleitungsschnur*
- Umhüllte Kabel*
- Geschirmte Leiter*
- Aufzugkabel*
- Seekabel*
- Kontrollkabel u. a.*

**Usine de cables  
„VASSIL KOLAROV“**

**BOURGAS**  
téléphones: 30-10 et 20-16

**FABRIKATION DE:**

- Câbles armés de puissance avec  
isolation en papier jusqu'à  
10 kW*
- Câbles téléphoniques nus et ar-  
més jusqu'à 200 paires*
- Câbles de puissance avec isola-  
tion en caoutchouc*
- Câbles souples, câbles miniers*
- Câbles téléphoniques de distri-  
bution*
- Conducteurs isolés*
- Condukteurs résistants à l'hu-  
midité*
- Conducteurs à isolation polyvi-  
nylchlorique*
- Câbles d'automobiles et de tra-  
cteurs*
- Cordons en caoutchouc*
- Cordons tressés*
- Câbles d'ascenseurs*
- Câbles marins*
- Câbles de contrôle  
etc.*

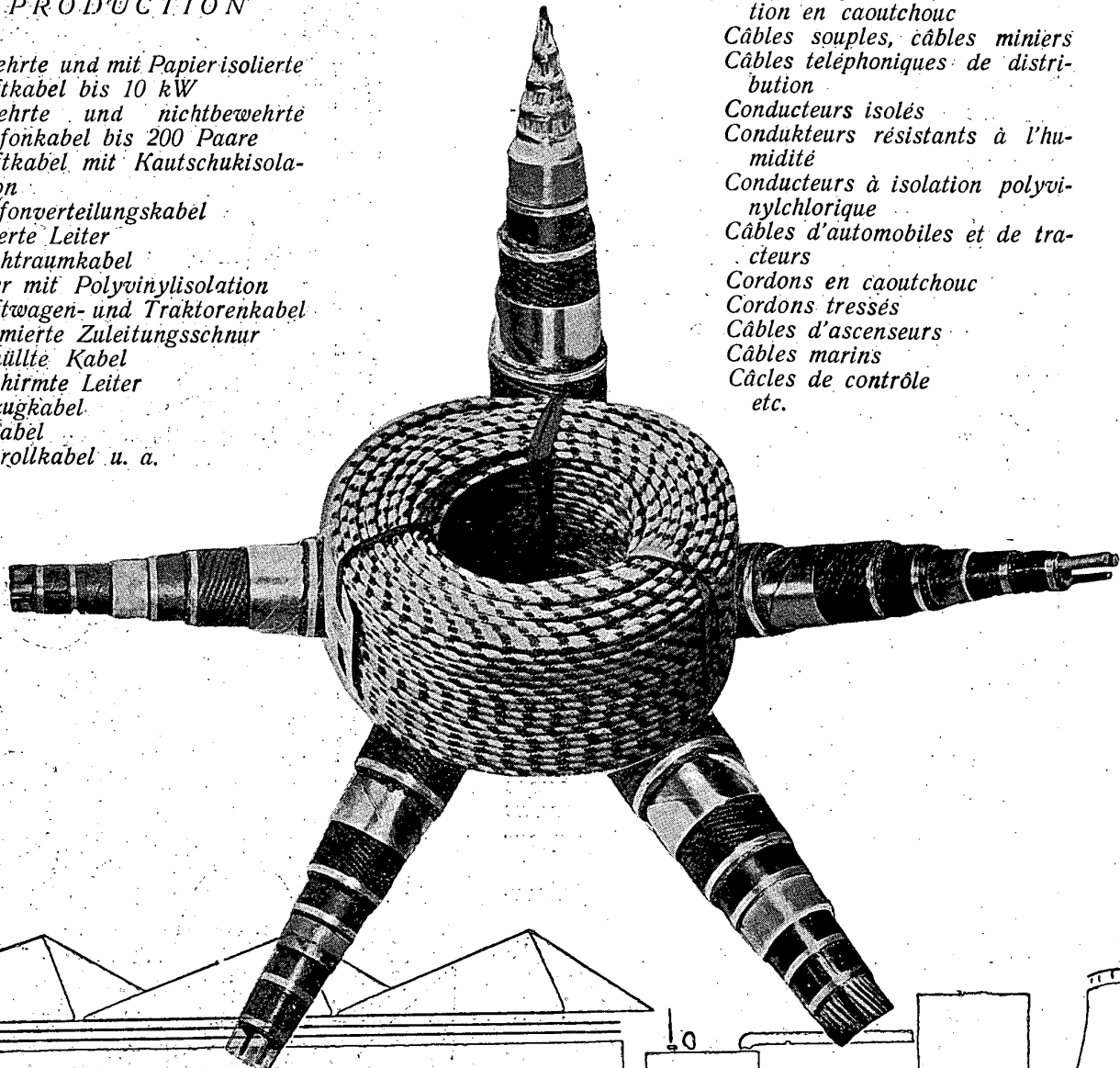

**КАБЕЛЪ  
3  
А  
В  
О  
Δ**

**В. Коларов БУРГАС**



# МИНИСТЕРСТВО НА ТЕЖКАТА ПРОМИШЛЕНОСТ ИНСТИТУТ ЗА МИННО И ПРОМИШЛЕНО ПРОЕКТИРАНЕ „МИНПРОЕКТ“

София, бул. Дондуков 1

Тел. 8-05-41 до 45

**ПРОЕКТИРА КОМПЛЕКСНО**  
МИННИ ПРЕДПРИЯТИЯ – ПОД-  
ЗЕМНИ И ОТКРИТИ РУДНИЦИ  
ЗА ВЪГЛИЩА, РУДИ, НЕРУДНИ  
ИЗКОПАЕМИ И КАРИЕРИ

**ПРОЕКТИРА** ТРАНСПОРТНИ  
СРЕДСТВА ЗА ПРЕДПРИЯТИЯ-  
ТА – ПЪТНО И ЖЕЛЕЗОПЪТНО  
СТРОИТЕЛСТВО, ВЪЖЕНИ ЛИ-  
НИИ И ДР.

**ПРОЕКТИРА** ОБОГАТИТЕЛ-  
НИ ФАБРИКИ ЗА РУДА, ВЪГ-  
ЛИЩА И НЕРУДНИ ИЗКОПАЕМИ

**ПРОЕКТИРА** ХИДРО  
И ЕЛЕКТРОСНАБДЯВАНЕ  
НА МИННОПРОМИШЛЕ-  
НИТЕ ПРЕДПРИЯТИЯ И  
ЖИЛИЩНО И КУЛ-  
ТУРНО-БИТОВО СТРОИ-  
ТЕЛСТВО КЪМ ТЯХ

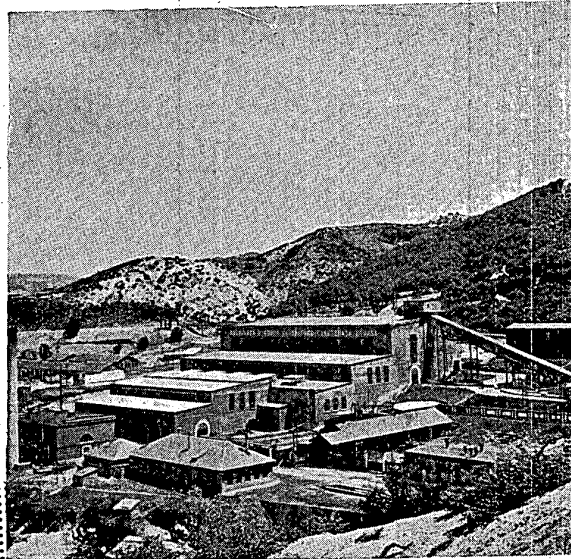
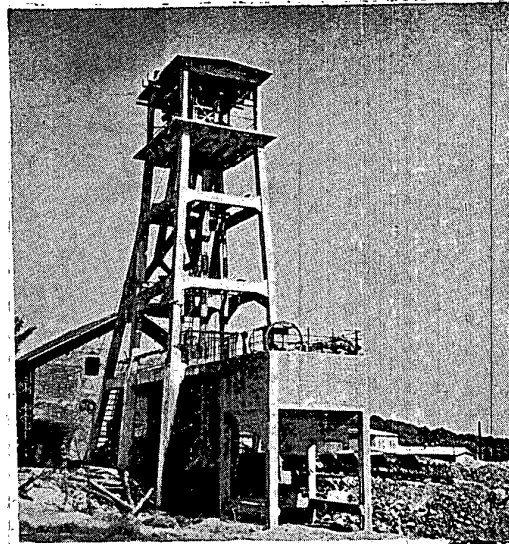

МИНИСТЕРСТВО НА ТЕЖКАТА ПРОМИШЛЕНОСТ  
**Е Л П Р О М**  
СИЛНОТОКОВ ЗАВОД „ВАСИЛ КОЛАРОВ“  
СОФИЯ, ИЛИЕНСКО ШОСЕ № 30  
Тел. 3-81-41, 42, 43

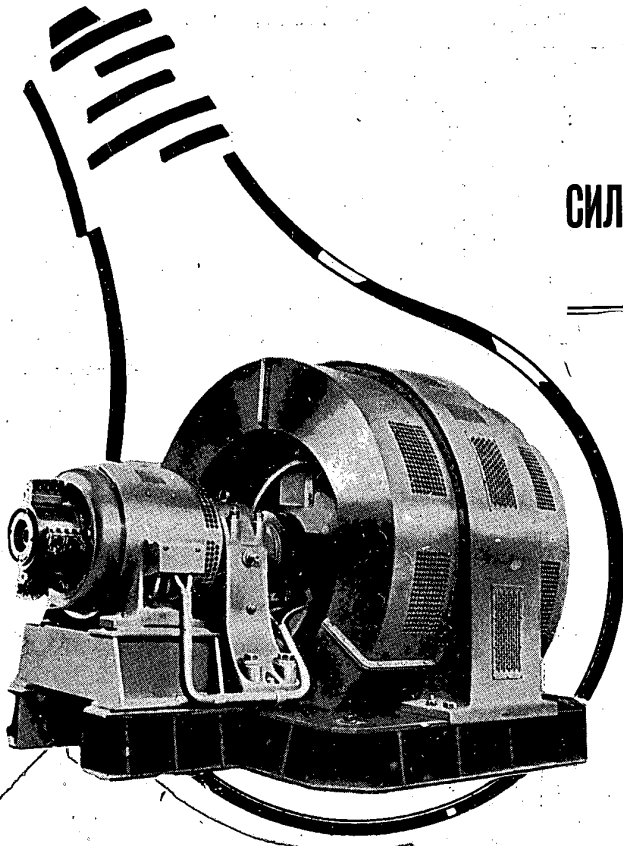

**ПРОИЗВЕЖДА:**

1. Силови трансформатори с маслено охлаждане от 20 ква до 31 500 ква и напрежение до 120 000 в
2. Измерителни трансформатори от 10 кВ до 110 кВ
3. Електроспойни трансформатори за дъгова заварка 250 и 450 а
4. Електромотори, защитени, от 4 квт до 160 квт при обороти от 750 до 3000, и обдухваеми, от 1 квт до 75 квт при обороти от 750 до 3000
5. Хоризонтални и вертикални хидрогенератори с мощност до 10 000 ква
6. Маломаслени прекъсвачи от 10 до 110 кВ с ръчно и моторно задвижване
7. Еднополюсни и триполюсни разединители 10, 20, 35, 60 и 110 кВ с ръчно задвижване, а 60 и 110 кВ — с ръчно и моторно задвижване
8. Калилни пещи за 4, 6, 9, 18, 30 и 45 квт
9. Електрически хлебопекарни с производителност 3000 и 6000 хляба на 24 часа
10. Взривобезопасни електросъоръжения: електромотори, магнитни пускатели, ръчни пускатели, фидерни автомати, разклонителни кутии, сигнални звънци, бутони и др.

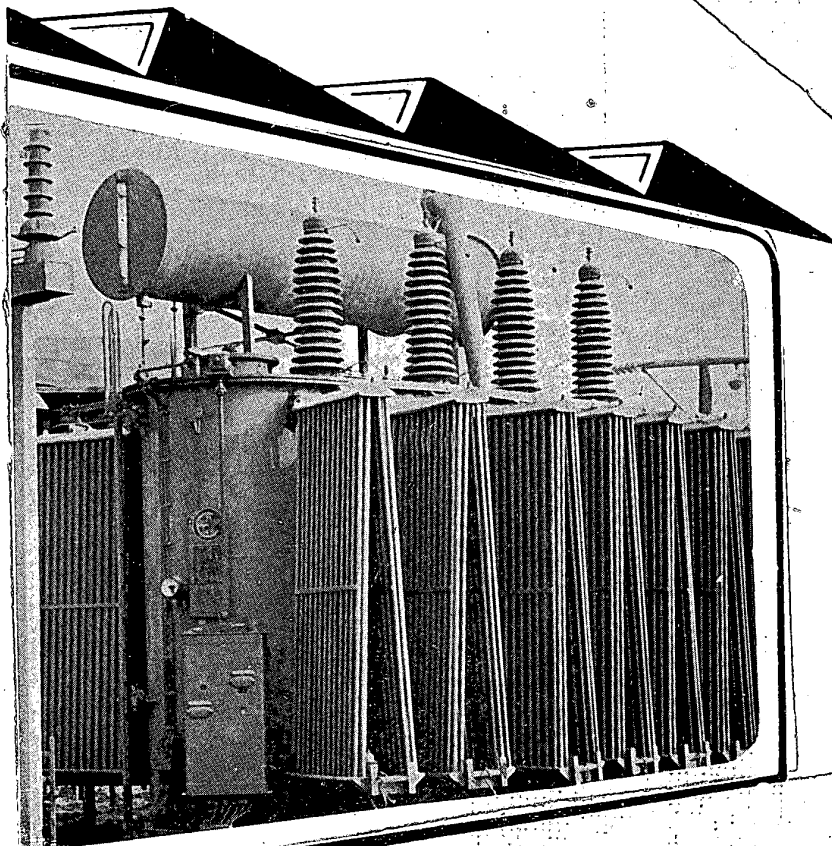

**Е Л П Р О М**  
**ЭЛЕКТРОЛАМПОВ ЗАВОД**  
**ГР. СЛИВЕН**  
 Тел. 35, 36, и 37

**ПРОИЗВЕЖДА:**

ЭЛЕКТРИЧЕСКИ ЛАМПИ от 10 до 500 вт

односпирални,

двоиспирални,

за всички нормални и специални напрежения,

в крушовидни, специални, светли, матови, опалови, и  
цветни колби,

с едисонови или байонетни цокли

ЛУМИНИСЦЕНТНИ ТРЪБИ от 8, 15, 20, 25 и 40 вт

ИНФРАЧЕРВЕНИ ЛАМПИ

НОЩНИ ГЛИМЛАМПИ

ВИТРИННИ ЛАМПИ

ФАЗОПОКАЗАТЕЛНИ ГЛИМЛАМПИ

ЖИВАЧНИ ПРЕКЪСВАЧИ и др.



**Э Л П Р О М**  
**ЭЛЕКТРОЛАМПОВЫЙ ЗАВОД**  
**ГОР. СЛИВЕН**  
 Тел. 35, 36 и 37

**ВЫПУСКАЕТ**

ЭЛЕКТРИЧЕСКИЕ ЛАМПЫ от 10 до 500 вт

односпиральные,

двоиспиральные,

для всех нормальных и специальных напряжений,

в грушевидных, специальных, прозрачных, матовых,  
молочных и цветных колбах,

с эдисоновым или штыковым патроном.

ЛУМИНИСЦЕНТНЫЕ ТРУБКИ 8, 15, 20, 25 и 40 вт

ИНФРАКРАСНЫЕ ЛАМПЫ

ЛАМПЫ ГЛИМ

ЛАМПЫ ДЛЯ ВИТРИН

ФАЗОПОКАЗАТЕЛЬНЫЕ ЛАМПЫ ГЛИМ

РУТУТНЫЕ ВЫКЛЮЧАТЕЛИ и пр.

## USINE D'ETAT POUR APPAREILLAGE FRIGORIFIQUE

S O F I A  
rue "Kaménodelska" 4  
tél. 3-31-71; 3-31-72

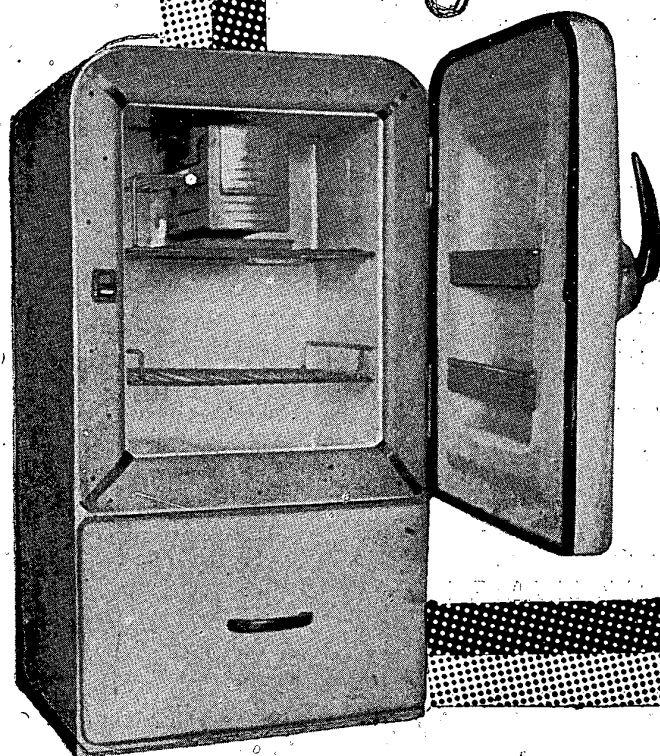
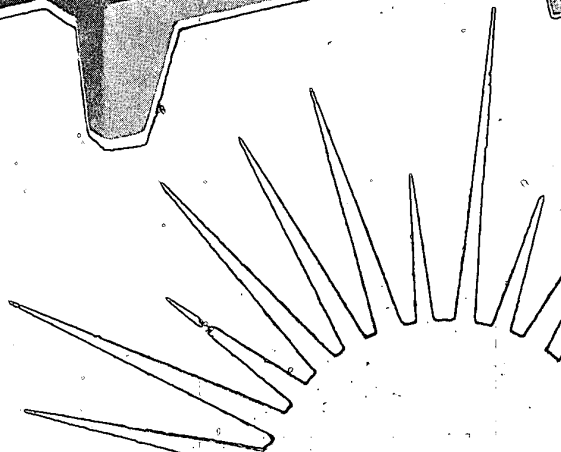
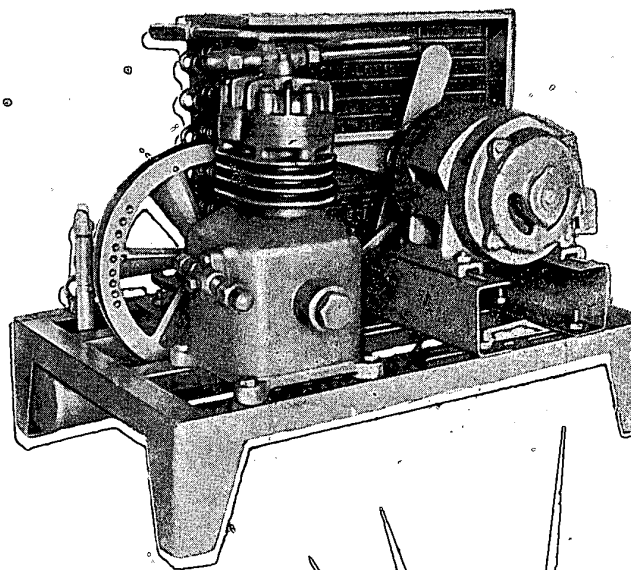

### PRODUIT

AGREGATS FRIGORIFIQUES: 250 kg cal/heure;  
500 kg cal/heure; 750 kg cal/heure; 1100 kg  
cal/heure; 2250 kg cal/heure; 4000 kg cal/heure;  
10000 kg cal/heure; 30000 kg cal/heure; 50000  
kg cal/heure; 150000 kg cal/heure

INSTALLATIONS COMPLEXES jusqu'à 150000 kg  
cal/heure

MEUBLES FRIGORIFIQUES: vitrines, armoires, ca-  
méras

ARMOIRES FRIGORIFIQUES DE MENAGE

GENERATEURS A GLACE

MACHINES POUR L'INDUSTRIE TEXTILE, ALLI-  
MENTAIRE ET GUSTATIVE

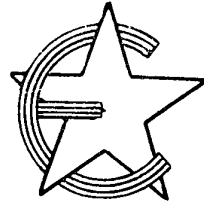
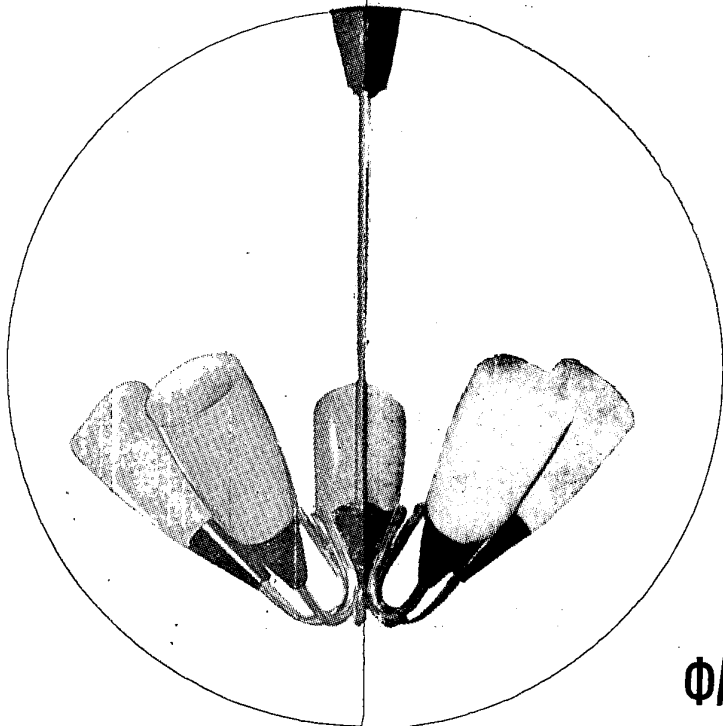

# Елпром

## ФАБРИКА ЗА ОСВЕТИТЕЛНИ ТЕЛА

СТАРА ЗАГОРА

Телефони: 24-31 и 24-98; директор 28-76

### ПРОИЗВЕЖДА

#### ОБИКНОВЕНИ ОСВЕТИТЕЛНИ ТЕЛА

УЛИЧНИ АПЛИЦИ, ИНДУСТРИАЛНИ РЕФЛЕКТОРИ, УЛИЧНИ АКСИАЛНИ ОСВЕТИТЕЛНИ ТЕЛА, ГРАДИНСКИ (ПАРКОВИ) КОНУСНИ И ЕЛИПСОВИДНИ ТЕЛА, ПЕНДЕЛИ СЪС СТЪКЛА, КЪЛБА И КОНУСИ, ПОЛЮЛЕИ — ЕДИНИЧНИ, ДВОЙНИ И ТРОЙНИ, СТЕННИ АПЛИЦИ — ЕДИНИЧНИ И ДВОЙНИ, ЕЛЕКТРИЧЕСКИ ФЕНЕРЧЕТА, ПЛАФОНЕРИ СЪС СКРИТА И ОТКРИТА МЕТАЛНА ЧАСТ, ПРОТИВОВЛАЖНИ ОСВЕТИТЕЛНИ ТЕЛА, НАСТОЛНИ ЛАМПИ И ДР.

#### ЛУМИНИСЦЕНТНИ ОСВЕТИТЕЛНИ ТЕЛА

ЗА ИНДУСТРИАЛНИ И КАНЦЕЛАРСКИ ПОМЕЩЕНИЯ, ЗА ДОМАШНИ НУЖДИ, ЗА НАСТОЛНИ И ЧЕРТОЖНИ ЛАМПИ, УЛИЧНИ, ПАРКОВИ И ДР.

#### РЕЗЕРВНИ ОСВЕТИТЕЛНИ ТЕЛА

ФАРОВЕ ЗА КОМБАЙНИ, ТРАКТОРИ, ВЕЛОСИПЕДИ И МОТОЦИКЛЕТИ, ПЪТЕПОКАЗАТЕЛИ ЗА ЛЕКИ И ТОВАРНИ КОЛИ И ДР.

ПРИЕМАТ СЕ ИНДИВИДУАЛНИ ПОРЪЧКИ ЗА СПЕЦИАЛНИ СЛУЧАИ

Търсете производството на ЕЛПРОМ — Стара Загора в държавните и кооперативните търговски организации

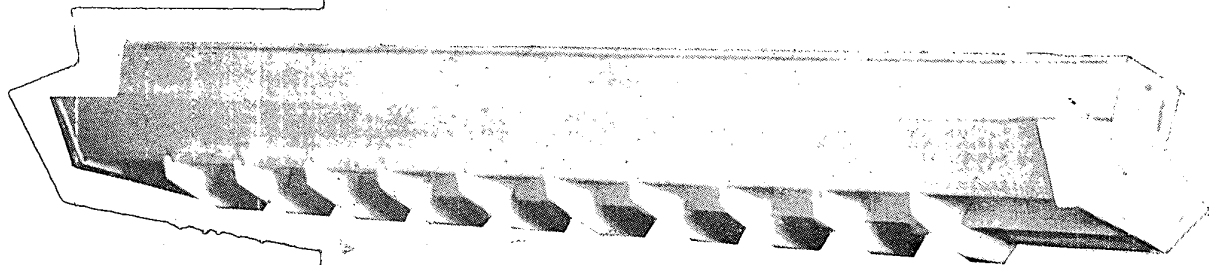
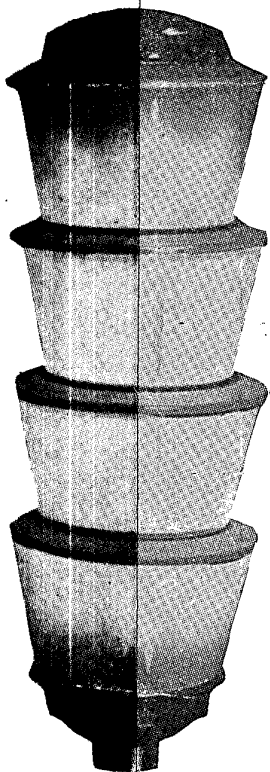

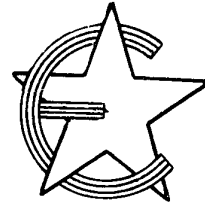

# ELPROM

## USINE DE CORPS D'ECLAIRAGE

### STARA-ZAGORA

Téléphones: 24-31 et 24-98; directeur 28-76

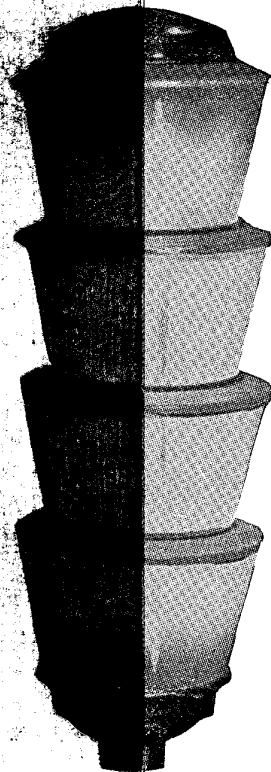
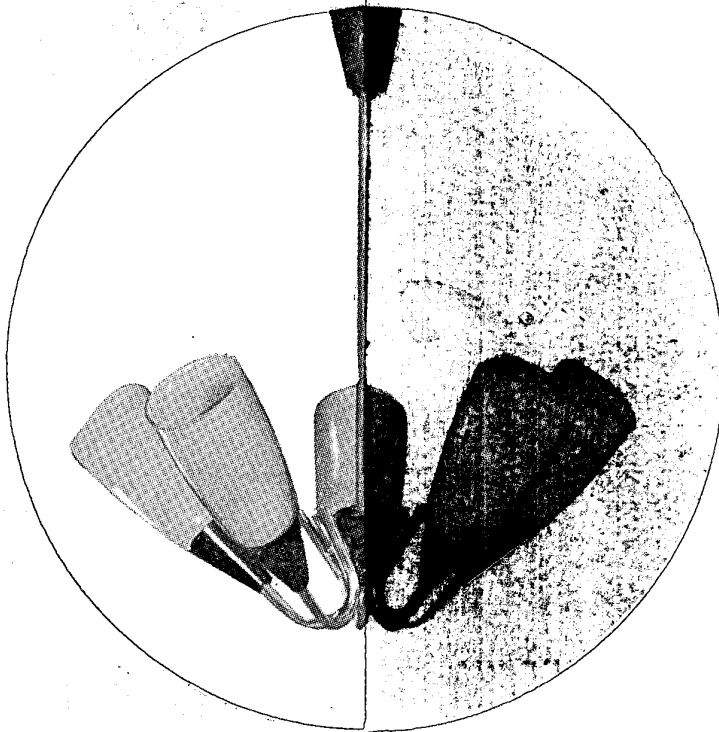

## FABRIQUE

### DES CORPS D'ECLAIRAGE ORDINAIRES

Appliques de rue, reflecteurs industriels, corps d'éclairage de rue axiaux, corps d'éclairage de parc, coniques et ellipsoïdaux pendules à vitre, à sphère et à cône, lustres — à une et plusieurs branches, appliques de mur — simples et doubles, petite lanternes électriques, plafonniers ordinaires et sous tenture corps d'éclairage résistants à l'humidité, lampes de bureau etc

### CORPS D'ECLAIRAGE LUMINESCENTS

Pour entreprises industrielles et établissements de bureaux ménagers, pour lampes de bureau, lampes de rue, de parc etc

### CORPS D'ECLAIRAGE DE RECHANGE

Phares pour moissonneuses-batteuses, tracteurs, bicyclette et motocyclettes, indicateurs de route pour voitures d'automobile etc.

**Des commandes spéciales sont aussi acceptées**

**Demandez les articles fabriqués par ELPROM — Stara-Zagora dans toutes les organisations commerciales coopératives et d'Etat**

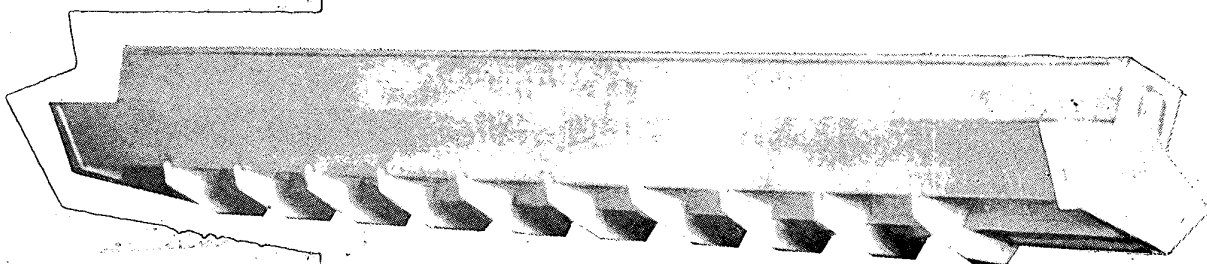

ХИМИЧЕСКИ КОМБИНАТ

С Т А Л И Н

ДИМИТРОВГРАД

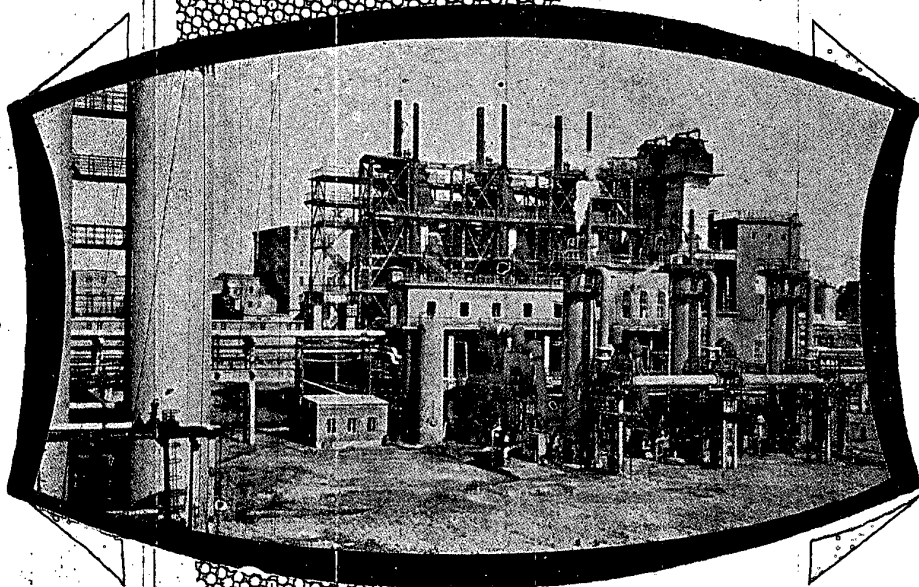

STATE CHEMICAL WORKS

STALIN

DIMITROVGRAD

PRODUCES:

OXYGEN GASEOUS, 2ND QUALITY

SODIUM BISULPHITE, LIQUID

SODIUM NITRITE, TECHNICAL

SODIUM SELENITE, TECHNICAL

SELENIUM SLIME

SODIUM THIOSULPHATE, TECHNICAL

AMMONIUM BICARBONATE

SULPHUR DIOXIDE LIQUEFIED,  
TECHNICAL

SULPHUR GAS

SODIUM SILICOFLUORIDE

Exporter  
Chimimport, Sofia

# ЕЛЕКТРОМЕТАЛ

СОФИЯ

## ПРОИЗВЕЖДА:

различни видове отливки от  
ВЪГЛЕРОДНИ СТОМАНИ  
МАНГАНОВА (ХАДФИЛДОВА) СТОМАНА  
КИСЕЛИНОУПОРНИ СТОМАНИ  
ОГНЕУПОРНИ СТОМАНИ и др.

Предприятието доставя в неограничено количество различни видове прешлени от манганова (хадфилдова) стомана с 12—14% манган, прешлени за трактори ДТ-54, КД35, КДП35, прешлени за багери-ескаватори Шкода, Шкода Менк, СЭ-3, Шкода Е 2,5, Ковровец, ЧКД 1,4 и най-различни други прешлени.

Освен това предприятието изработва различни зъби за багери, плочи за каменотрошачки, облицовки за мелници и др.

ДИП „ЕЛЕКТРОМЕТАЛ“  
ул. Суходол 39, София



# ДИП И МИТЪР БЛАГОЕВ

СОФИЯ, КВ. ВРЪБНИЦА

Носител на сребърен орден от  
Международния мострен панаир в  
гр. Пловдив през 1955 г.

Многократен носител на преход-  
ното червено знаме на Министер-  
ския съвет

## ПРОИЗВЕЖДА:

Медна ламарина

Оловна ламарина

Медни въжета

Медни ници

Медни профили

Рафинирана мед

## Телефони:

Директор 3-19-96

Снабдяване и Пласмент 3-17-96

Номератор: 3-17-06 и 3-17-16



# BLEI- UND ZINKWERK

KARDSHALI

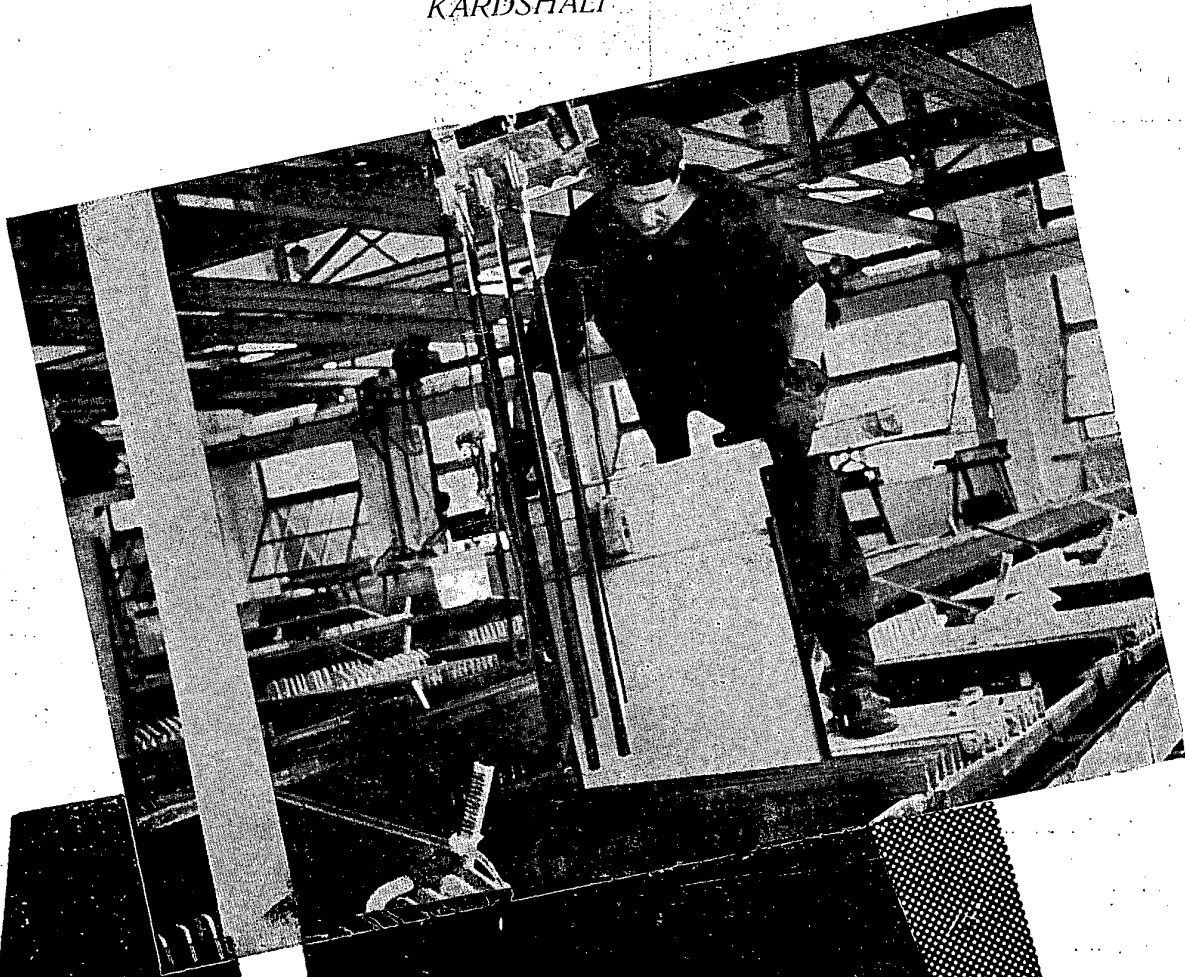

ERZEUGT:

ELEKTROLYTZINK HOHEN REINHEITSGRADES  
ELEKTROLYTKADMUM HOHEN REINHEITSGRADES  
BLEI  
SILBER  
HARTBLEI  
KUPFERSTEIN  
ZINKPLATTEN  
ZINKPULVER  
KOBALTPLATTEN  
SCHWEFELSÄURE TECHN.

EXPORTEUR:

„Rudmetall“, Sofia

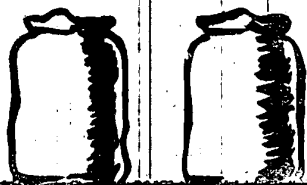
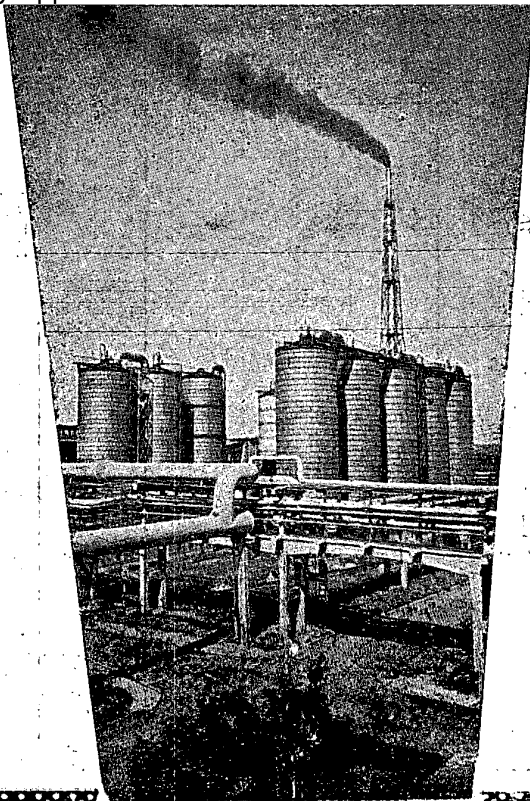

**STATE CHEMICAL WORKS**  
**STALIN**  
Dimitrovgrad

PRODUCES:

NITROGEN FERTILIZERS  
AMMONIUM SULPHATE, TECHNICAL  
CARBAMIDE, TECHNICAL  
AMMONIUM NITRATE, TECHNICAL  
SODIUM NITRATE, TECHNICAL

PHOSPHATE FERTILIZERS  
SUPERPHOSPHATE NON GRANU-  
LATED

ACIDS  
NITRIC ACID, DILUTED, TECHNICAL  
SULPHURIC ACID, TECHNICAL  
SULPHURIC ACID, FUMING (OLEUM)  
SULPHURIC ACID, BATTERY

Exporter  
Chimimport, Sofia

ГОСУДАРСТВЕННОЕ  
ПРОМЫШЛЕННОЕ ПРЕДПРИЯТИЕ  
**„КРИСТАЛЛ“**

ВЫПУСКАЕТ:



КАНИФОЛЬ — экстракционную, бальзамическую и красную  
ТЕРПЕНТИН — бальзамический (медицинский), экстракцион-  
ный и технический

БЛАНК  
ДЕГОТЬ — еловый и каучуковый

КРЕОЗОТ  
МАСЛО ДЛЯ ПРОПИТКИ  
ФЛОТАЦИОННОЕ МАСЛО

ТЕРПЕНЫ  
ХВОЙНЫЙ ДРЕВЕСНЫЙ УГОЛЬ

Государственное промышленное предприятие „КРИСТАЛЛ“, Велинград

Телефоны: 147, 163 и 164

Экспортер: ГТП МЕТАЛЛИМПОРТ — София

ERZEUGT:

Verschiedene Maschinen für die

BROTFABRIKEN  
KONSERVENINDUSTRIE  
FLEISCHINDUSTRIE  
PFLANZENÖLINDUSTRIE

MASCHINEN für die

Zuckerwarenindustrie  
Bierbrauereien  
Grossküchen, Gaststätten und Werkküchen  
und verschiedene landwirtschaftliche und Gewer-  
emaschinen

Ausfuhrzentrale Staatliches Handelsunter-  
nehmen „Metalimport“. Sofia

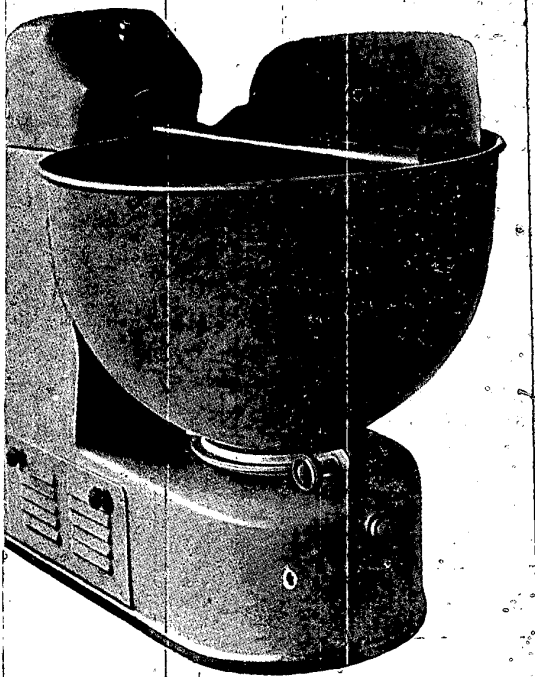
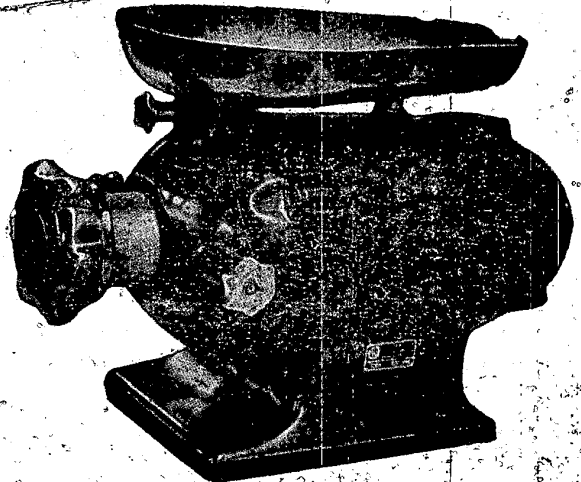
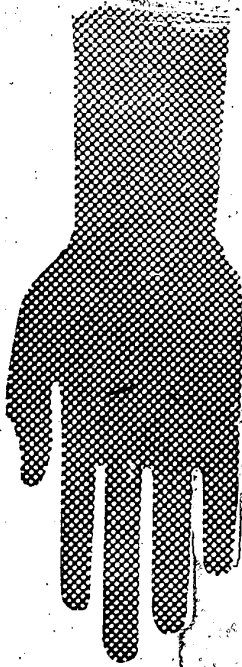

**ДМЗ „ЧЕРВЕНО ЗНАМЕ“**  
**СТАРА ЗАГОРА**

**П Р О И З В Е Ж Д А:**

различни видове машини за нуждите на:

ХЛЕБОПРОИЗВОДСТВОТО  
КОНСЕРВНАТА ПРОМИШЛЕНОСТ  
МЕСОПРОМИШЛЕНОСТТА  
МЯСЛОДОВИВНАТА ПРОМИШЛЕНОСТ

**МАШИНИ** за захарни изделия  
за бирената промишленост  
за кухни, ресторанти и столове

**МАШИНИ** за разни земеделски и занаятчийски  
нужди

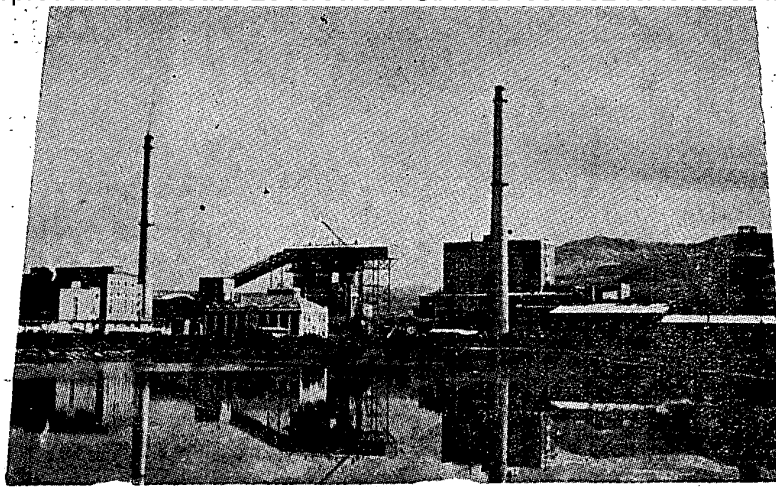

STAATLICHE SODAWERKE

„KARL MARX“  
REKA DEVNJA

PRODUKTION:

KALZINIERT: SODA FÜR TECHNISCHE, OPTISCHE UND FOTO  
GRAFISCHE ZWECKE  
ÄTZNATRON IN FESTER UND FLÜSSIGER FORM  
SODABIKARBONAT FÜR LEBENSMITTEL, MEDIZIN UND  
TECHNIK  
WEINSÄURE  
SALZ UND JODSALZ  
KALZIUMCHLORID KRISTALLISIERT UND FLÜSSIG  
KALZIUMKARBONAT (PRÄZIPITAT)  
WEINSTEIN  
SAUERSTOFF  
ELEKTROENERGIE  
BLEICHSODA KRISTALLISIERT (10 H<sub>2</sub>O)

Telefone: Werktelefonzentrale, Reka<sup>7</sup> Devnja  
Verretungen: Sofia: 7-04-03 u. 8-48-50 Varna: 27-24  
Bankkonto: 36/4 — Bulgarische Nationalbank, Varna

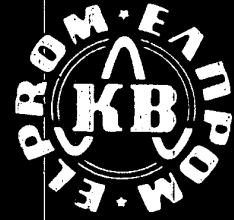

**ЗАВОД „К.В. ВОРОШИЛОВ“**  
СОФИЯ

## **ЗАВОД „КЛ. ВОРОШИЛОВ“** **СОФИЯ**

### *Произвежда:*

Всички видове радиоприемници за мрежа — малки, средни, големи и радиограмофони. Моделите „Турист“, „Орфей“ и „Концерт“ притежават последните новости на радиотехниката — феритна антена, клавишно превключване на вълновите обхвати и възможност за приемане на УКВ. Портативният радиоприемник „Турист“ може да се захранва както от мрежа, така и от батерия.

Комплектни усилвателни уредби за озвучаване на учреждения, училища, населени места, кинозалони и др. Всички видове съоръжения за тях: високоговорители и звукови колони за външно и вътрешно озвучаване, микрофони, електрически грамофони и др.

Комплектни автоматични телефонни централи, телефонни апарати, номератори, диспечерски уредби, пожароизвестителни уредби, сигнални уредби и резервни части за тях.

Електроизмерителни уреди: волтметри, амперметри, електромери, фазометри, електронно измерителни уреди и др.

Електромедицински апарати: рентгенови-стационарни и портативни, апарати за късовълнова терапия, физиотерапия и светлинна терапия.

За подробни сведения отнасяйте се до отдел „ПЛАСМЕНТ“ при завода.

Телефон: 3-11-46.

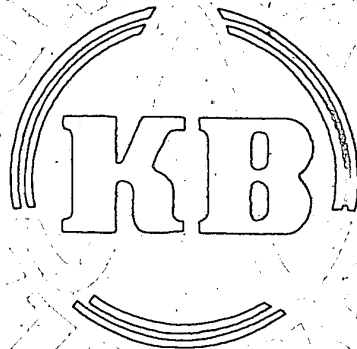

## **ЗАВОД им. КЛИМЕНТА ВОРОШИЛОВА** **СОФИЯ**

### *ВЫПУСКАЕТ:*

Все виды сетевых радиоприемников — малых, средних, больших и радиоприемников с граммофоном. Радиоприемники „Турист“, „Орфей“ и „Концерт“ укомплектованы последними новостям радиотехники — ферритной антенной, клавишным переключением на диапазоны волн и двухполюсной антенной для ультракоротких волн. Портативный радиоприемник „Турист“ может работать как при включении в сеть, так и с аккумуляторной батареей.

Комплектные усилительные установки для радиофикации учреждений, школ, населенных пунктов, кинозал и пр. Все виды сооружений к ним: громкоговорители и звуковые колонки для внутренней и наружной радиофикации, микрофоны, электрические граммофоны и пр.

Комплектные автоматические телефонные станции, телефонные аппараты, телефонные коммутаторы, диспетчерские установки, пожарные сигнальные установки прочие сигнальные установки и запасные части к ним.

Электроизмерительные приборы: вольтметры, электросчетчики, фазометры, электронноизмерительные приборы и пр.

Электромедицинские аппараты: рентгеновые аппараты — стационарные и портативные, аппараты коротковолновой терапии, физиотерапии и световой терапии.

За подробными сведениями обращайтесь в отдел „Пласмент“ завода,

Телефон 3-11-46.

Экспортер





# Г. ДИМИТРОВ

## ВАРНА

### СУДОСТРОИТЕЛЬНЫЙ И СУДОРЕМОНТНЫЙ ЗАВОД ИМ. ГЕОРГИЯ ДИМИТРОВА, ВАРНА

Удостоенный орденом „Червено знаме на труда“

Строит морские и речные стальные и сталебетонные суда различного предназначения и высокого качества

#### Стальное судостроение

- 3200 — тонные морские грузовые моторные суда
- 4000 — тонные речно-морские моторные суда
- 250 — местные морские пассажирские моторные суда
- 150 — тонные морские грузовые моторные суда и пр.

#### Сталебетонное судостроение

- Пловучие мастерские
- Брандвахты
- Пловучие рыбозаводы
- Стационарные суда — всех видов

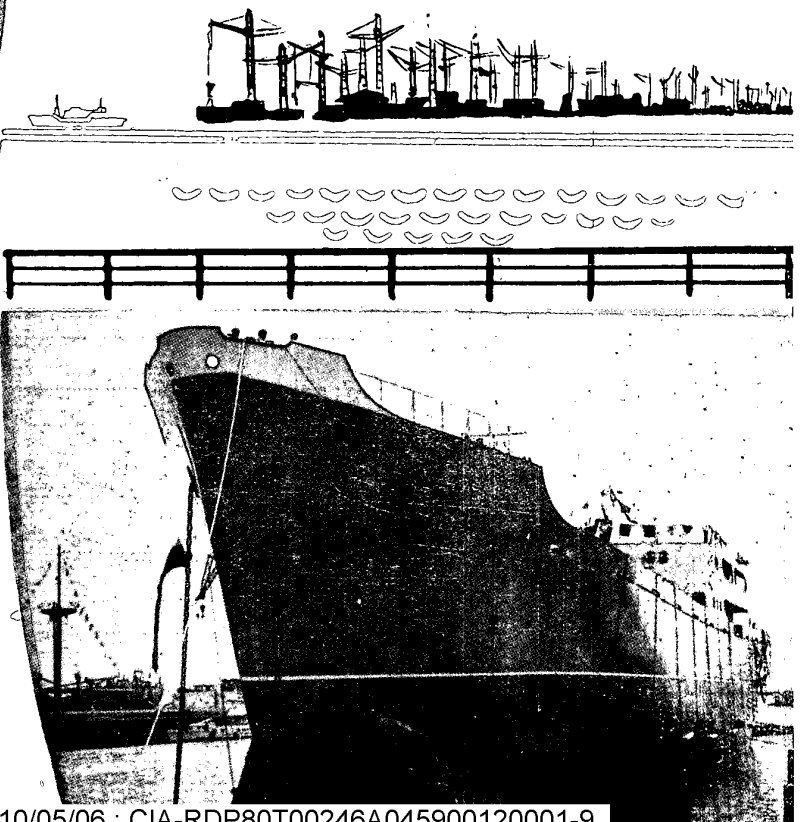
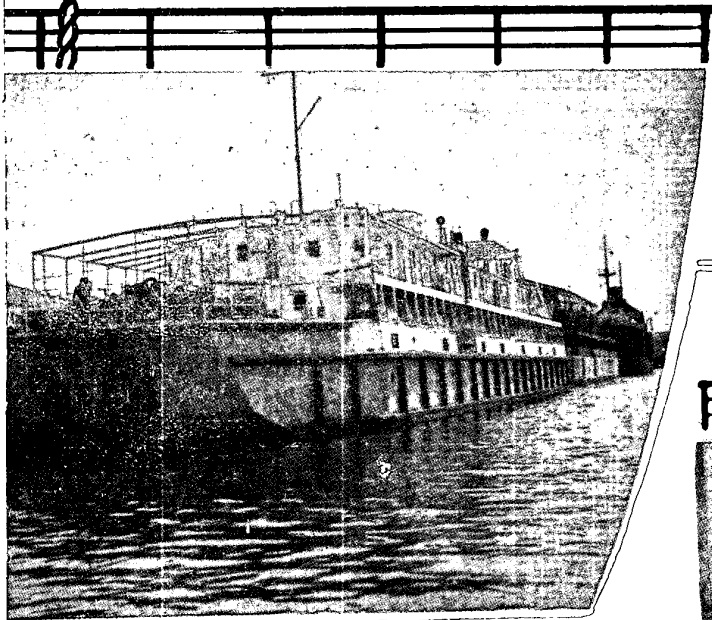

ПРОИЗВЕЖДА:

ЦИНКОВ СУЛФАТ  
КАЛЦИЕВ КАРБОНАТ  
БАРИЕВ СУЛФИД  
БАРИЕВ КАРБОНАТ  
БАРИЕВ СУЛФАТ  
ОКСИДНИ БОЙЦИ ДР

Телефони: 23-68, 31-62, 31-84

*DIP*  
**СОДИ И КИСЛОРОД**  
*Стара Загора*

ГОСУДАРСТВЕННОЕ ПРОМЫШЛЕННОЕ ПРЕДПРИЯТИЕ  
**СОДИ И КИСЛОРОД**  
СТАРА ЗАГОРА

Телефоны: 23-68, 31-62, 31-84

ВЫПУСКАЕТ

СУЛЬФАТ ЦИНКА  
УГЛЕКИСЛЫЙ КАЛЬЦИЙ  
СУЛЬФИД БАРИЯ  
УГЛЕКИСЛЫЙ БАРИЙ  
СУЛЬФАТ БАРИЯ  
ОКСИДНЫЕ КРАСИТЕЛИ

*DIP*  
**sodi i kislorod**  
*Stara Zagora*

Tel: 23-68  
31-62 und 31-84

ERZEUGT:

ZINKSULFAT  
KALZIUMKARBONAT  
BARIUMSULFID  
BARIUMKARBONAT  
BARIUMSULFAT  
OXYDFARBEN U. A.

**ОИЗВЕЖДА И ДОСТАВЯ:**

Прекъсвачи автоматични сухи с термична и максималнотокова защита

А. триполюсни 500 в

АТС 25, регулируеми 25 а, 20 а, 15 а, 10 а

АТС 60, регулируеми 60 а

АТС 100, регулируеми 100 а, 80 а

АТС 200, регулируеми 200 а, 140 а

Б. еднополюсни

1. цоклов със или без сигнален контакт

250 в, регулируеми 25 а, 20 а, 10 а,

6 а и 3 а

2. АЕГ 60-100 без термозащита с напрежено-

ве реле и реле за обработен ток

500 в, 60 а

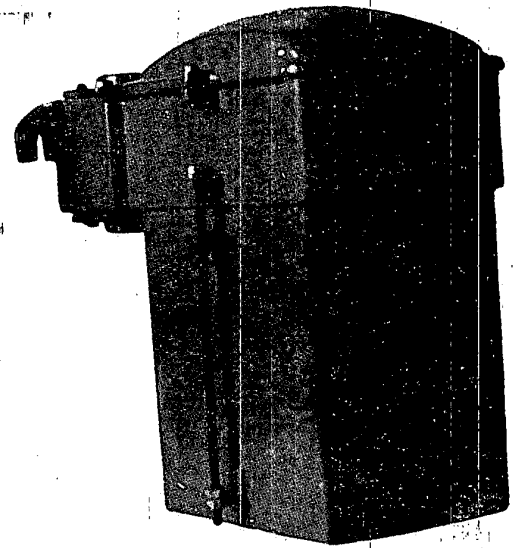
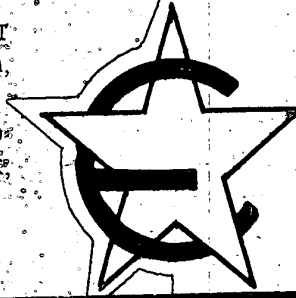

## ЕЛПРОМ - АПАРАТУРНА ФАБРИКА - ПЛОВДИВ -

### II. Прекъсвачи автоматични маслени с термична защита 500 в

тип АТМ 15, 15 а, 10 а

тип АТМ 25, регулируеми 25 а, 20 а, 15 а, 10 а,

6 а, 4 а, 3 а, 2 а и 1 а

тип АТМ 60, регулируеми 60 а, 40 а

тип АТМ 100, регулируеми 100 а, 80 а и 60 а

### III. Ръчни

а) пускатели електромагнитни (контактори)

тип ЕПВА — 11 а

тип ЕТП — 25 а с помощни контакти

б) валцови включватели СТП — 25 а

в) бутонни ключове

двубутонен ключ ДКУ-1

еднобутонен ключ за далечно командване ЕКУ-1

г) дресели за ламинисцентни лампи 8 вт, 15 вт,

20 вт, 32 вт и 40 вт

д) командни табла за металорежещи машини

е) резервни части за електрооборъжения на автоколи и т.р.

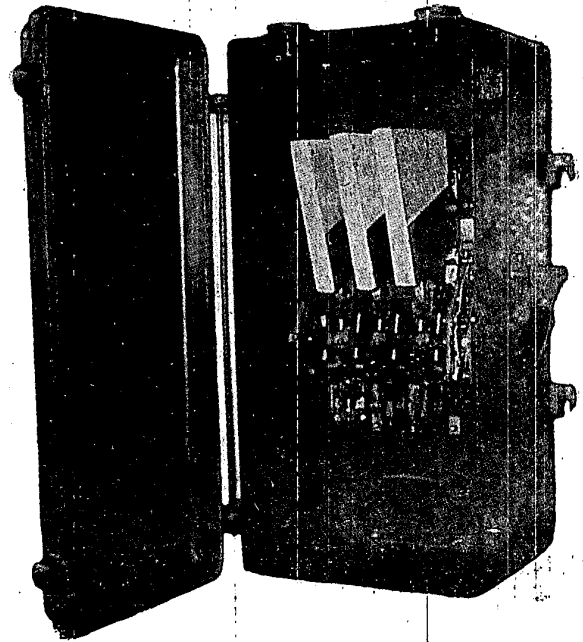

# ВАГОНОСТРОИТЕЛЕН ЗАВОД

## ЧЕРВЕНО ЗНАМЕ

### БУРГАС

#### ПРОИЗВЕЖДА

ТОВАРНИ ВАГОНИ—всички видове:

открити и закрити  
двуосни и четиросни  
за тесно- и широколинеен път

*за нашия транспорт и за  
износ.*

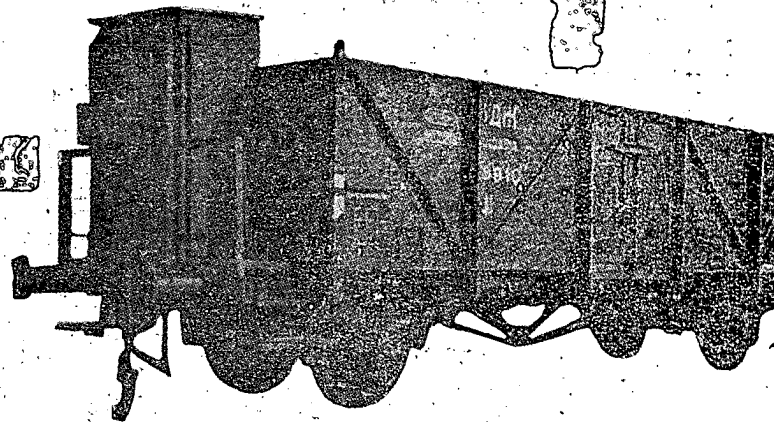
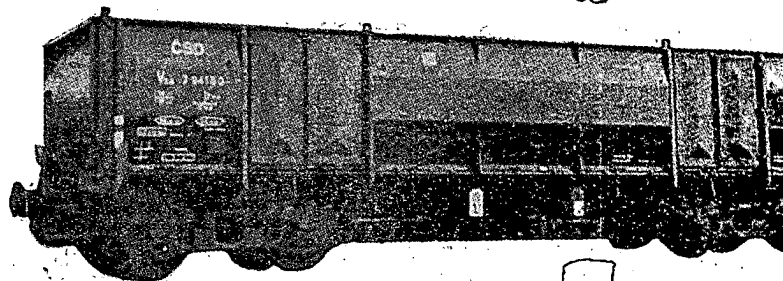

**МАШИНОСТРОИТЕЛЬНЫЙ ЗАВОД  
БУДУЩНОСТЬ  
ЧИРПАН**

Телефоны: директор 197;  
коммутатор 221 и 61

**ВЫПУСКАЕТ**

КУЛЬТИВАТОРЫ НАВЕСНЫЕ для окучива-  
ния и подкормки междурядий окучивае-  
мых культур типа КРН-2,8 и КОП-4,2Б

КУЛЬТИВАТОРЫ для междурядной обработки  
СИЛОСРЕЗКИ типа РКС-12

КУКУРУЗНУЮ и ПОДСОЛНЕЧНИКОВУЮ МО-  
ЛОТИЛКУ типа РКБ-3

ЗЕРНООЧИСТИТЕЛЬНУЮ МАШИНУ И ТРИЕР  
типа ТБ-300

АСПИРАТОРЫ для соломы типа Б-55

ТРАКТОРНЫЕ РАЗБРОСНЫЕ ТУКОВЫЕ  
СЕЯЛКИ типа ТР-1

МОТОРНЫЕ СЕННЫЕ ПРЕССЫ типа БК-55 и пр.

МЕЛЬНИЧНЫЕ ВАЛЬЦЫ

ЗАПАСНЫЕ ЧАСТИ к этим машинам

Экспортёр: МЕТАЛЛИМПОРТ, София

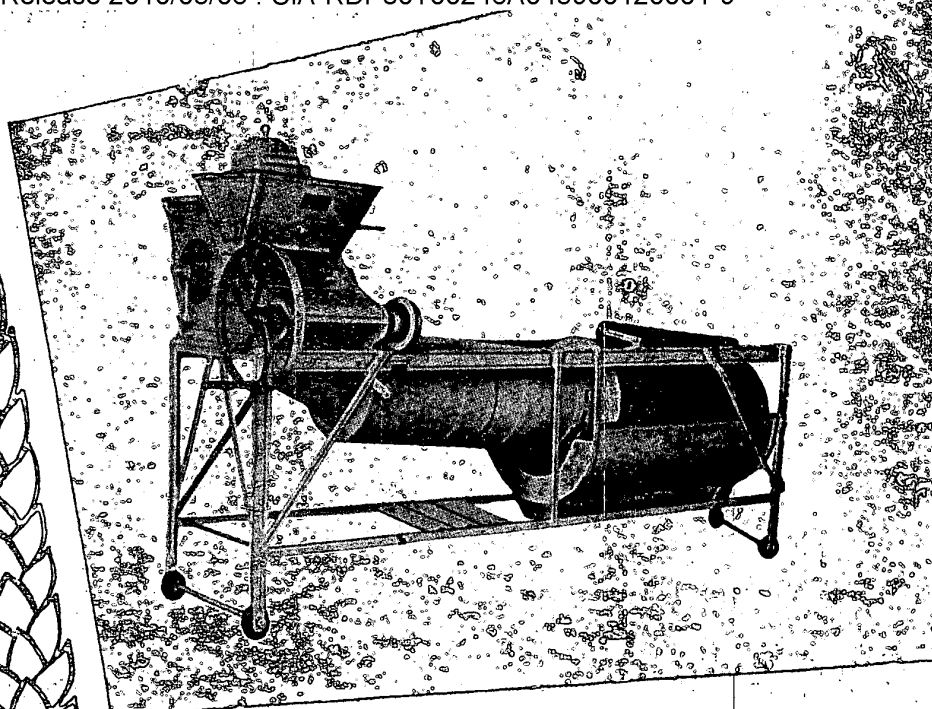
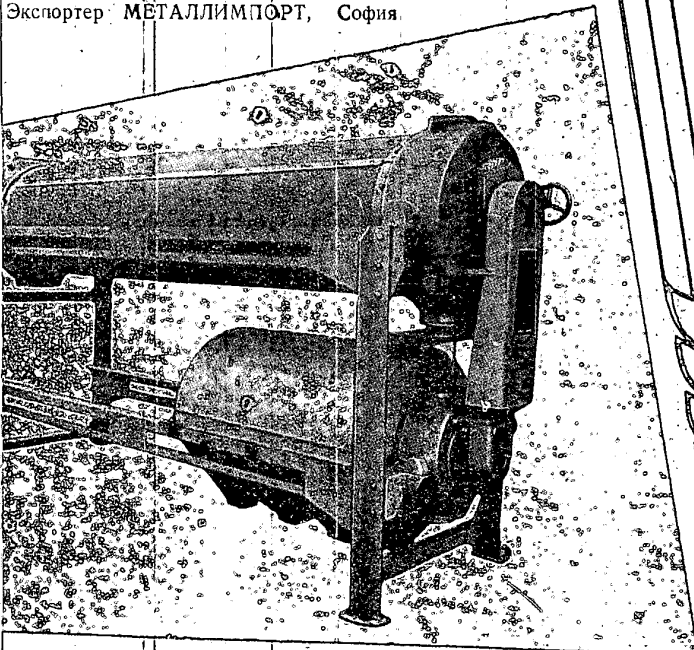

**• БУДУЩНОСТЬ •**

USINE DE CONSTRUCTION MECANIQUE  
„BADACHNOST“

TCHIRPANE

téléphones: directeur 197  
numérateur 221 et 61

- CULTIVATEURS PORTES —  
POUR LE BUTTAGE ENTRE  
LIGNES DES CULTURES  
TECHNIQUES — КРН-2,8 ET  
КОП-4,2 Б
- CULTIVATEURS — POUR CUL-  
TIVATION COMPLEXE
- HACHE-PAILLE РКС-12
- EGRENEUSE DE MAÏS ET DE  
TOURNESOL РКБ-3
- NETTOYEUSES DE GRAINS ET  
TRIEURS ТБ-300
- ASPIRATEURS POUR PAILLE  
TYPE Б-55
- DISTRIBUTEURS D'ENGRAIS  
ТР-1
- PRESSES A PAILLE MECANI-  
QUES БК-55 ETC.
- CYLINDRES MEUNIERS
- PIECES DE RECHANGE POUR  
LES MEMES MACHINES

Exportateur: Металлипорт  
Sofia

ГОСУДАРСТВЕННОЕ ГОРНОЕ ПРЕДПРИЯТИЕ  
**„ПОБЕДА“**

с. ИГНАТИЕВО, ВАРНЕНСКОГО района

ЕДИНСТВЕННОЕ В СТРАНЕ

РАЗВЕДЫВАЕТ И ДОБЫВАЕТ ПЕРВИЧНЫЕ  
ОКИСЬНЫЕ, ОКИСЬЛЕННЫЕ И УГЛЕКИСЛЫЕ  
МАРГАНЦЕВЫЕ ПОЧВЫ.

РАСПОЛАГАЕТ БОЛЬШИМИ ЗАПАСАМИ  
СЛОИСТЫХ ГЛИНИСТЫХ (ТИПА БЯЛА-РУДНИК)  
И КОНКРЕЦИОННО-ПЕЩЕРИСТЫХ (ТИПА ИГНА-  
ТИЕВО) УГЛЕКИСЛЫХ МАРГАНЦЕВЫХ РУД.

УГЛЕКИСЛЫЕ РУДЫ ПРИМЕНЯЮТСЯ В ПРО-  
ИЗВОДСТВЕ СИЛИКО-МАРГАНЦА, ИМЕЮТ ПРЕ-  
ИМУЩЕСТВА В СРАВНЕНИИ С ОКИСЬНЫМИ  
В ШИХТОВКЕ ДОМЕННОГО ПРОЦЕССА. ПОСЛЕ  
ПРИВАВЛЕНИЯ ЖЕЛЕЗА МОЖНО ИХ ПРИМЕ-  
НЯТЬ ДЛЯ ПРОИЗВОДСТВА ЗЕРКАЛЬНОГО И  
ОСОБЕННО СИЛИКОЗЕРКАЛЬНОГО, А ПОСЛЕ  
НЕКОТОРОГО ОБОГАЩЕНИЯ — ДЛЯ ПРОИЗ-  
ВОДСТВА СТАНДАРТНЫХ И НЕСТАНДАРТНЫХ  
МАРОК ФОРРОМАРГАНЦА.

STAATLICHES BERGBAUUNTER-  
NEHMEN

„POBEDA“

Ignatievo bei Varna

ERSCHLIESST UND ERZEUGT ALS EINZIGES  
UNTERNEHMEN IN BULGARIEN UN-  
BEARBEITETE OXYDMANGANWERKE, OXY-  
DIERTE UND KARBONATHALTIGE MAN-  
GANERZE  
VORRAT AN GESCHICHTETEN, TONÄHN-  
LICHEN (TYP BJALA — RUDNIK) KON-  
KRETION- UND KAVERNENHALTIGEN,  
(TYP IGNATIEVO) KARBONATHALTIGEN  
MANGANERZEN.

DIE KARBONATERZE SIND ZUR SILIKO-  
MANGANHERSTELLUNG GEEIGNET UND  
HABEN BEIM HOCHOFENVERFAHREN GE-  
WISSE VORZÜGE VOR DEN OXYDERZEN.  
SIE WERDEN MIT EISENZUSATZ, ZUR  
SPIEGELERZEUGUNG, BESONDERS FÜR  
SILIKOSPIEGEL, NACH AUFBEREITUNG  
AUCH ZUR HERSTELLUNG VON STANDAR-  
DISIERTEM UND NICHT STANDARDISIER-  
TEM FERROMANGAN VERWENDET.

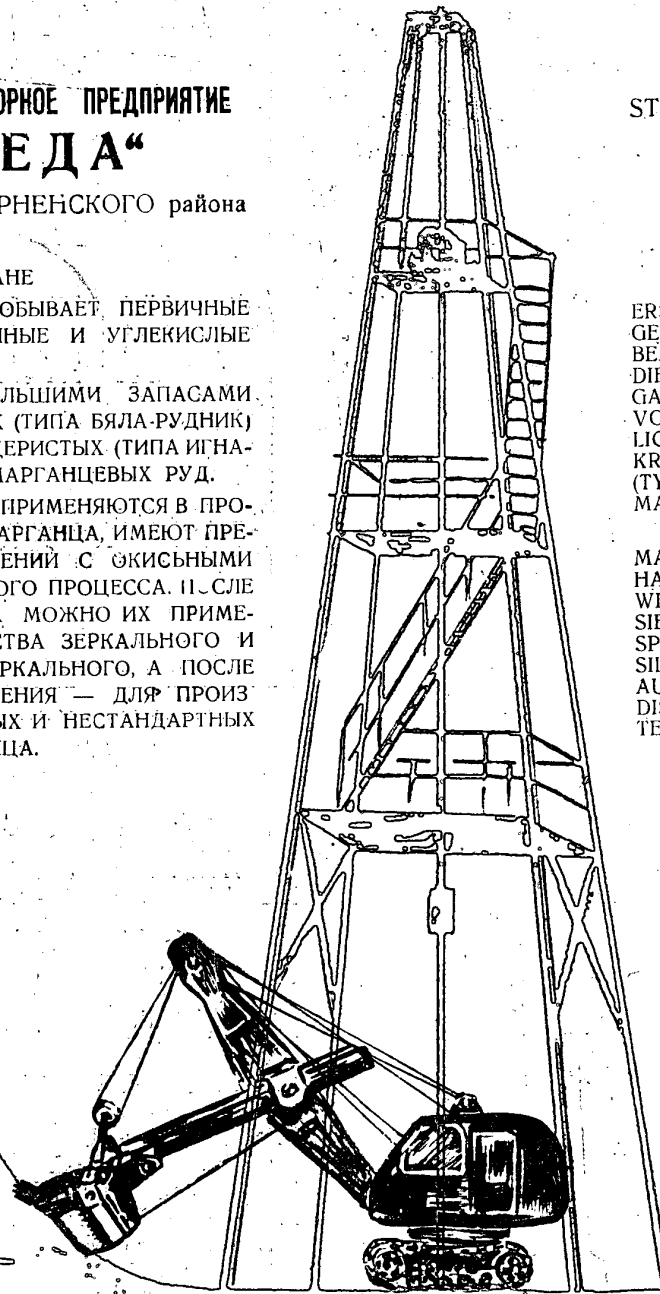

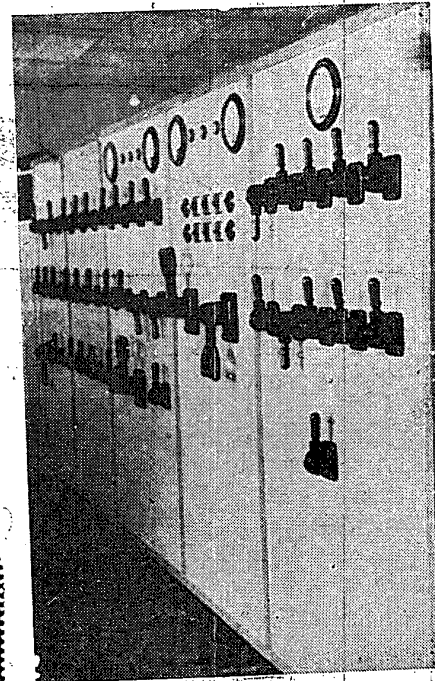
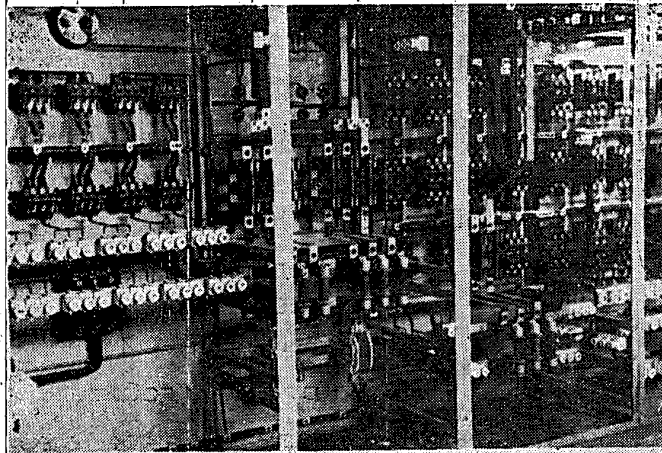

**МИНИСТЕРСТВО НА ТЕЖКАТА ПРОМИШЛЕНОСТ**  
**„ЕЛПРОМ“**  
 ФАБРИКА ЗА ЕЛЕКТРИЧЕСКИ СЪОРЪЖЕНИЯ

**„ЭЛИН“**

ул. „Локорска“ №1 Телефони: 3-70-25, 3-70-40 и 3-71-20

**ИЗРАБОТВА И ДОСТАВЯ!**

Електрически табла железно-ламаринени, всякакви видове  
 Електрически табла „пражо“ и влагопроницаеми в чугу-  
 нени кутии „У“ система!  
 Таблата се изработват по чертежи дадени от клиента  
 или приготвени от ф-ка „ЭЛИН“ и одобрени от клиента  
 Прекъсвачи и преклювачатели, лостови, НН до 500 в  
 и до 1200 а  
 Прекъсвачи и преклювачатели, вилцови, обикновени и  
 противовлажни, маслени, звезда-триъгълник  
 Тръбни предпазители НН (отворени) до 500 в и до 1200 а  
 Високомощни предпазители до 500 в и до 40-а  
 Кранова апаратура  
 Кабелни съоръжения НН (глави, муфи и др.)  
 Кабелни глави ВН, 20 кв. за открит и закрит монтаж,  
 за кабели до 120 кв. мм  
 Кабелни глави ВН, 35 кв. за открит монтаж  
 Осветителни тела с флуорисцентни тръби:  
 а) за фабрични помещения  
 б) за паркове, площади и улици — фенерообразни  
 в) за витрини, магазини, базари и др.  
 предприятието разполага с модели и приема индивидуал-  
 ни поръчки по желание на клиента

**МИНИСТЕРСТВО ТЯЖЕЛОЙ ПРОМИШЛЕННОСТИ**  
**„ЭЛПРОМ“**  
 ФАБРИКА ДЛЯ ИЗГОТОВЛЕНИЯ ЭЛЕКТРИЧЕСКИХ  
 СООРУЖЕНИЙ

**„ЭЛИН“**

София ул. Локорска №1. тел. 3-70-25, 3-70-40, и 3-71-20

**ИЗГОТОВЛЯЕТ И ПОСТАВЛЯЕТ:**

1. Электрораспределительные щиты — из листовой стали — всех видов
2. Электрораспределительные щиты, пыле- и влагопроницаемые в чугунных коробках — „у“ системы  
Щиты изготовляются по чертежам заказчика или по чертежам, изготовленным фабрикой „Элин“ и утвержденным заказчиком
3. Рубильники и переключатели рычажные НН до 500 вольт и до 1200 амперов
4. Выключатели и переключатели барабанного типа: обыкновенные и влагоустойчивые, маслонаполненные переключающие с звезды на треугольник
5. Предохранители с фарфоровыми патронами (открытые) НН до 500 вольт и до 1200 амперов
6. Предохранители высокоомощные до 500 вольт и до 400 амперов
7. Крановую аппаратуру
8. Кабельные сооружения НН (воронки, муфты и др.)
9. Кабельные воронки ВН — 20 кв. для установки на закрытом и открытом месте, для кабелей до 120 кв. мм  
Кабельные воронки ВН — 35 кв. для установки на открытом месте
10. Светильники с флуоресцентными трубками:  
а) для фабричных помещений  
б) для парков, площадей и улиц (фонарообразные)  
в) для витрин, магазинов, рынков и др.

Предприятие располагает моделями и принимает индивиду-  
 альные заказы по желанию заказчика

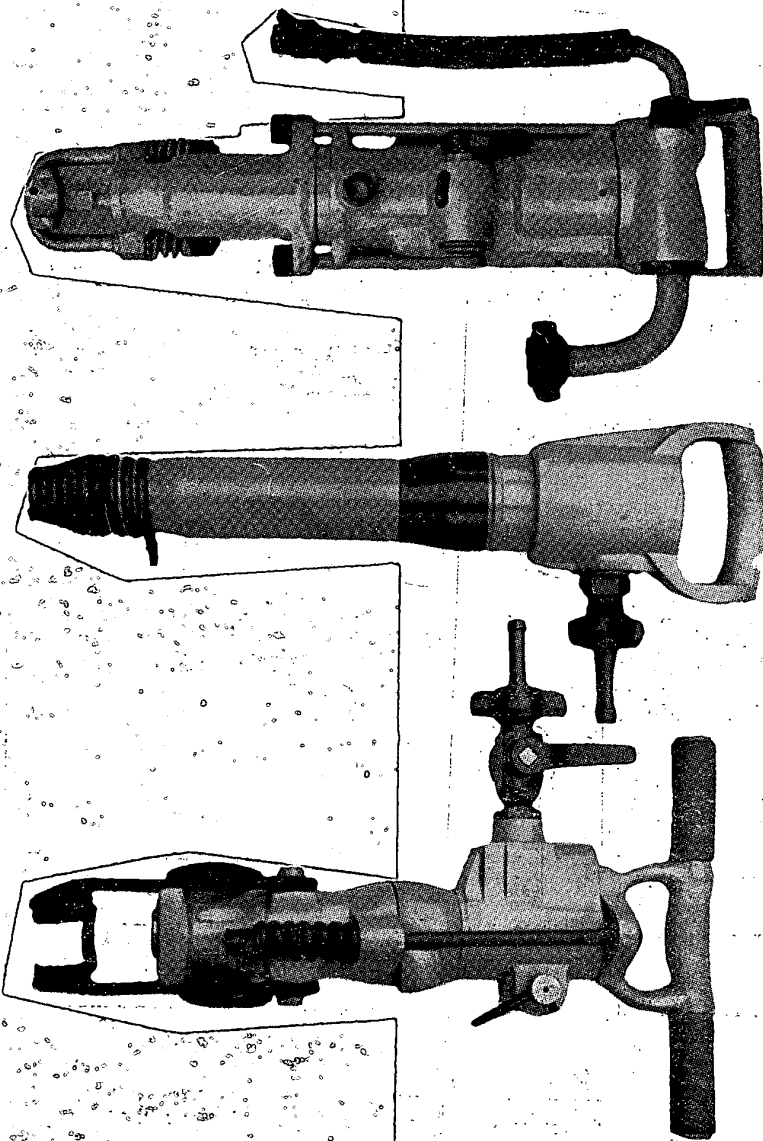

# ЗАВОД 13

КАЗАНЛЪК

Телефони: 22-30 и 22-31

## ПРОИЗВЕЖДА:

Въздушно-пробивни чукове

ПМ-508, ПЧ-55, РПМ-17, ПР-30

ОМСМ-5, СЕ-07

Къртачни (добивни) чукове

Галови вериги със стъпка  
12,7; 15,875; 19,05; 24,5; 38,1 и 41,3 мм

# ЗАВОД 13 КАЗАНЛЪК

MINISTERIUM FÜR SCHWER-  
INDUSTRIE

WERK „13“

Kasanlak

Tel. 22-30 u. 22-31

ERZEUGT:

DRUCKLUFT-BOHRHAMMER:

ПМ-508; ПЧ-55; РПМ-17;

ПР-30; ОМСМ-5 UND

СЕ-07

BRECHHAMMER

GALLSCHE KETTEN MIT KET-

TENTEILUNG 12,7; 15,875;

19,05; 24,5; 38,1 UND

41,3 MM

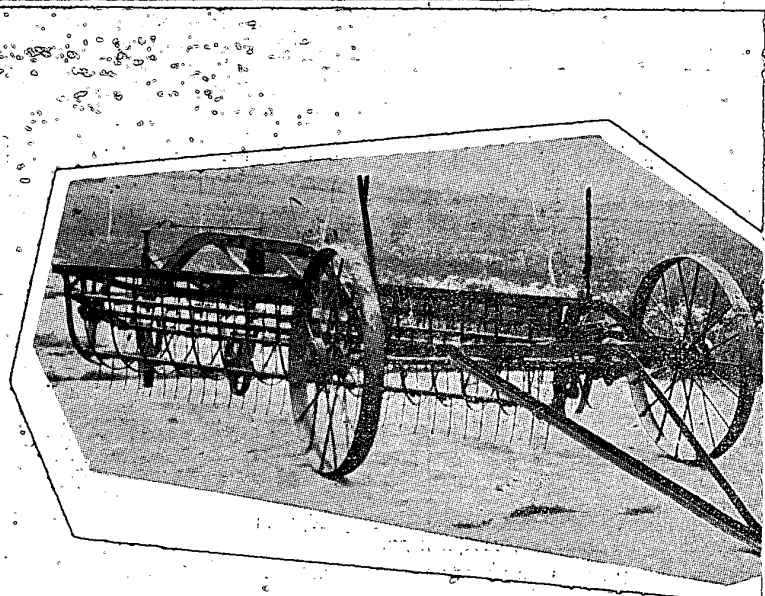





ЕЛЕКТРОПОРЦЕЛАНОВ ЗАВОД  
**„ВЛ. ИЛ. ЛЕНИН“**  
С. НИКОЛАЕВО --- КАЗАНЛЪШКО

**ПРОИЗВЕЖДА:**

- Изолатори за високо напрежение
- Изолатори за ниско напрежение
- Апаратурни изолатори
- Радиофикационни изолатори за вътрешния пазар и за износ

Производството е стандартизирано по БДС, а по искане и по ГОСТ, и др. DIN, B.S.S., A.S.A. и др.

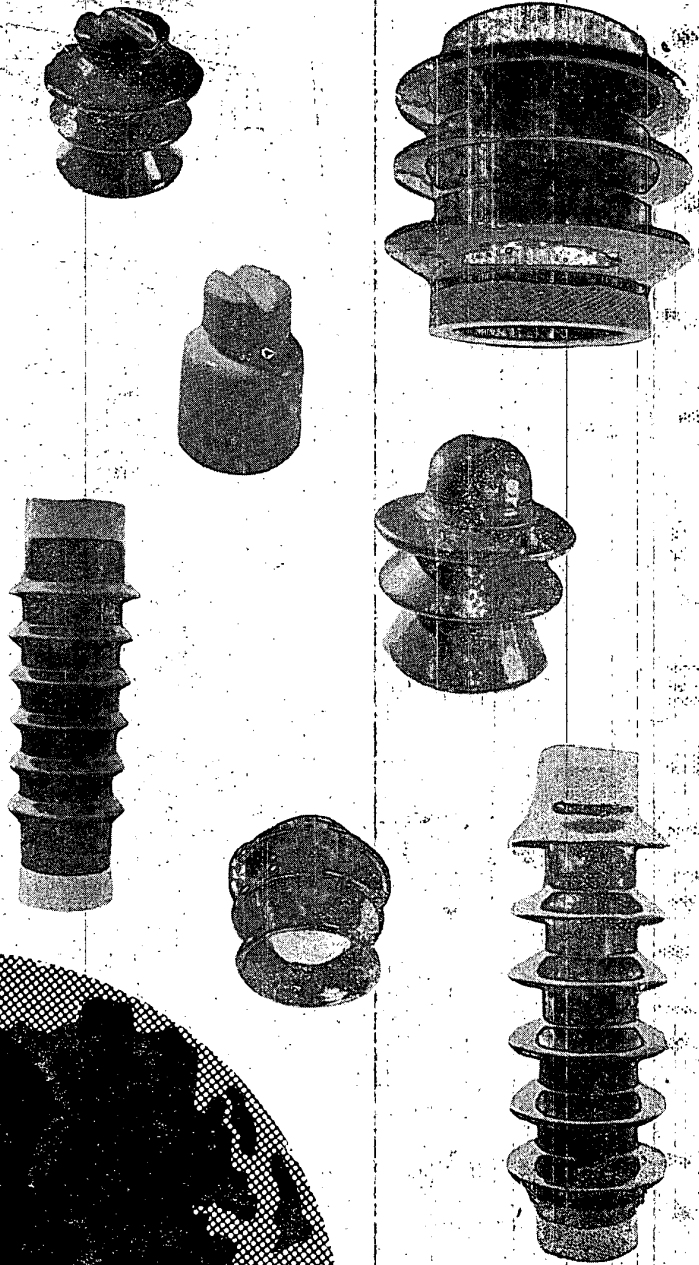

ДП за ПРЕРАБОТКА НА НЕФТ  
Р У С Е

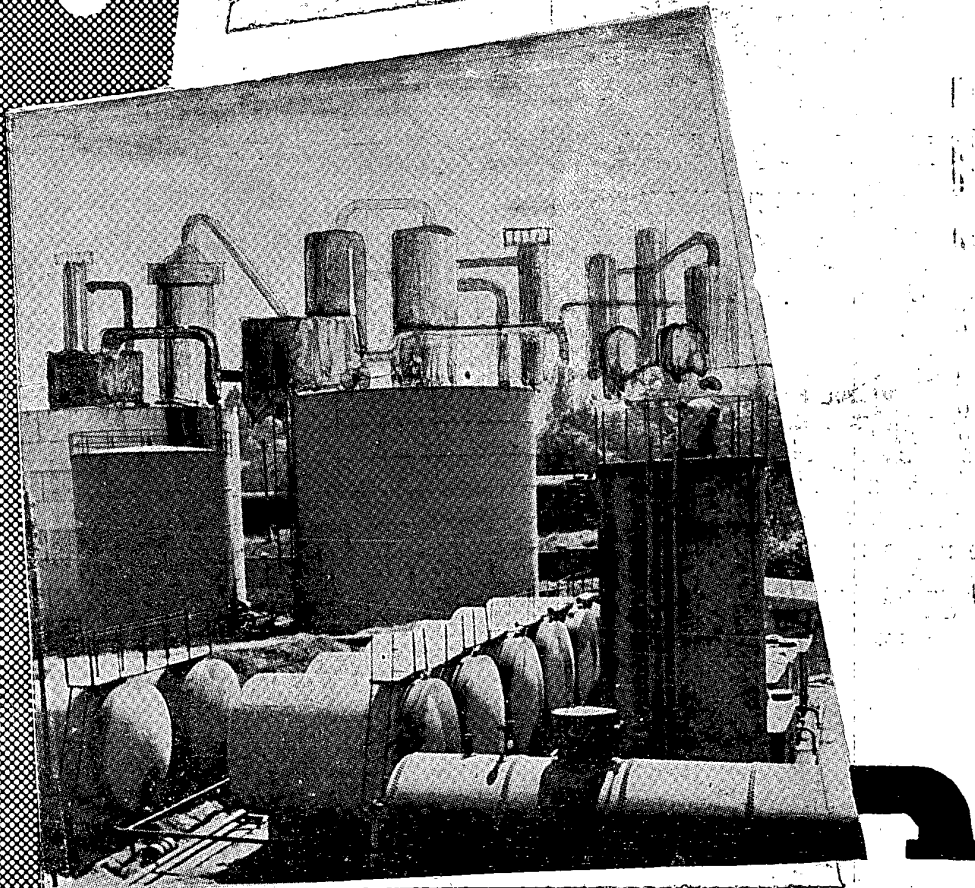

**ПРОИЗВЕЖДА:**

ДИЗЕЛОВО ГОРИВО  
ТЕНКО ДИЗЕЛОВО ГОРИВО  
МАЗУТ  
НИГРОЛ „ЗИМЕН“  
НИГРОЛ „ЛЕТЕН“  
ВРЕТЕННО МАСЛО  
ВАЗЕЛИНОВО МАСЛО  
ВАГОННО МАСЛО  
ЛОКОМОТИВНО МАСЛО  
„ЛЯТНО“  
ЛОКОМОТИВНО МАСЛО  
„ЗИМНО“

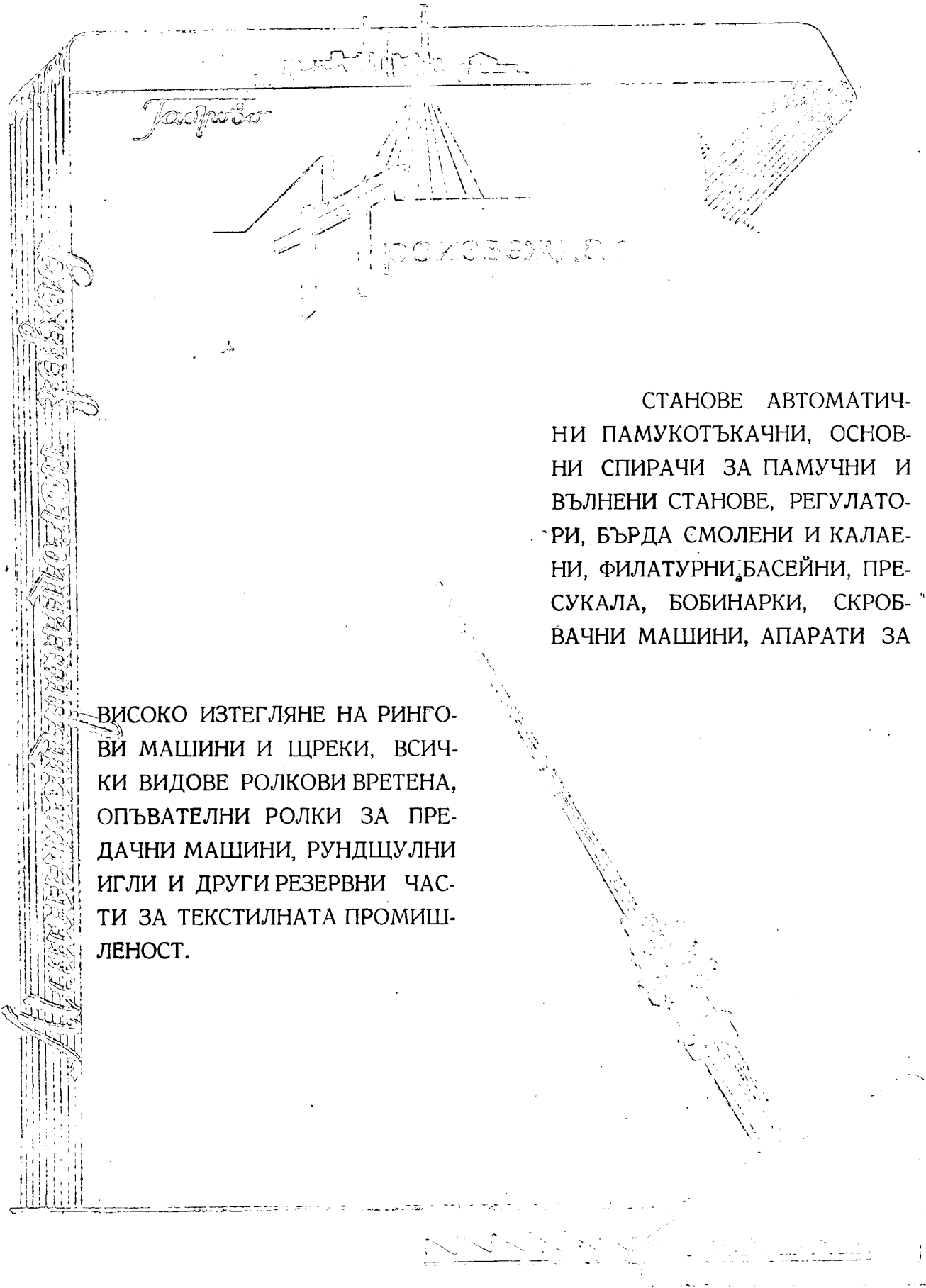

СТАНОВЕ АВТОМАТИЧНИ ПАМУКОТЪКАЧНИ, ОСНОВНИ СПИРАЧИ ЗА ПАМУЧНИ И ВЪЛНЕНИ СТАНОВЕ, РЕГУЛАТОРИ, БЪРДА СМОЛЕНИ И КАЛАЕНИ, ФИЛАТУРНИ БАСЕЙНИ, ПРЕСУКАЛА, БОБИНАРКИ, СКРОБВАЧНИ МАШИНИ, АПАРАТИ ЗА

ВИСОКО ИЗТЕГЛЯНЕ НА РИНГОВИ МАШИНИ И ЩРЕКИ, ВСИЧКИ ВИДОВЕ РОЛКОВИ ВРЕТЕНА, ОПЪВАТЕЛНИ РОЛКИ ЗА ПРЕДАЧНИ МАШИНИ, РУНДЩУЛНИ ИГЛИ И ДРУГИ РЕЗЕРВНИ ЧАСТИ ЗА ТЕКСТИЛНАТА ПРОМИШЛЕНОСТ.

**ДЪРЖАВЕН  
МАШИНОСТРОИТЕЛЕН ЗАВОД  
ГЕОРГИ ДИМИТРОВ  
РУСЕ**

**ПРОИЗВЕЖДА:**

**ЖИТНИ КОМБАЙНИ  
ВЪРШАЧКИ  
ТРАКТОРНИ ПЛУГОВЕ  
РЕДОСЕЯЛКИ  
КУЛТИВАТОРИ  
СЕНОКОСАЧКИ  
КАНАЛОКОПАТЕЛИ  
и др. ВИДОВЕ ЗЕМЕДЕЛСКИ  
МАШИНИ  
И РЕЗЕРВНИ ЧАСТИ ЗА ТЯ**

**ГОСУДАРСТВЕННЫЙ  
МАШИНОСТРОИТЕЛЬНЫЙ ЗАВОД  
ИМ. ГЕОРГИЯ ДИМИТРОВ  
РУСЕ**

**ВЫПУСКАЕТ:**

**КОМБАЙНЫ  
МОЛОТИЛКИ  
ТРАКТОРНЫЕ РЯДОВЫЕ  
СЕЯЛКИ  
КУЛТИВАТОРЫ  
СЕНОКОСИЛКИ  
КАНАВОКОПАТЕЛИ  
и пр. ЗЕМЛЕДЕЛЬЧЕСКИЕ  
МАШИНЫ  
И ЗАПАСНЫЕ ЧАСТИ  
КНИМ**

**ДМП "ТЕМЕЛКО НЕНКОВ"**  
*Димитрово*



СУДАРСТВЕННОЕ ГОРНОЕ  
ПРЕДПРИЯТИЕ  
**ТЕМЕЛКО НЕНКОВА**  
ДИМИТРОВО

ОЧИЩАЕТ И ПРОМЫВАЕТ  
КАМЕННЫЕ УГЛИ  
ДЛЯ ПРОМЫШЛЕННОСТИ,  
ТРАНСПОРТА И  
ОТОПЛЕНИЯ

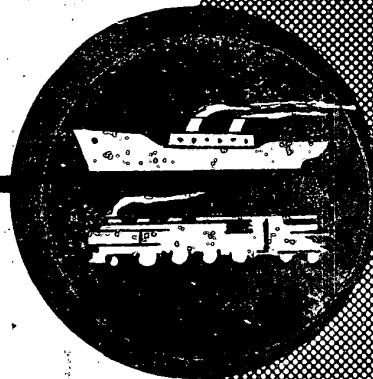
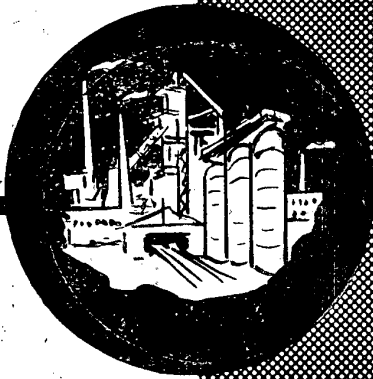

ENTREPRISE MINIERE D'ETAT  
**TEMELKO NENKOV**  
DIMITROVO

EXTRAIT ET LAVE

DE LA HOUILLE  
POUR L'INDUSTRIE  
LE TRANSPORT  
ET LE CHAUFFAGE



STATE ORE MINING WORKS

**GORUBSO**

KIRDJALI

MINES AND TREATS:

LEAD-ZINC ORES

PRODUCES:

LEAD CONCENTRATE

ZINC CONCENTRATE

PYRITE CONCENTRATE

COPPER CONCENTRATE

Exporter  
State Commercial Enterprise  
"Rudmetal", Sofia

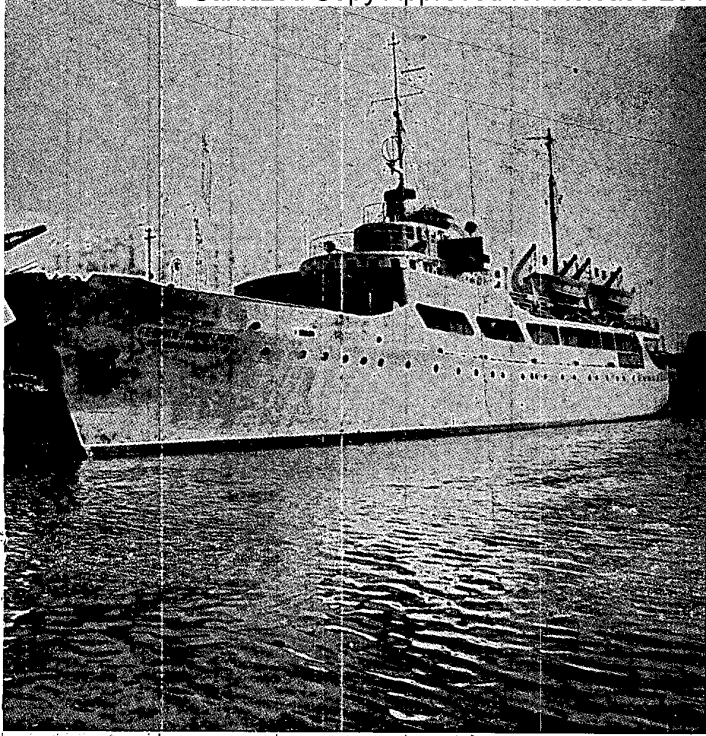

**СУДОСТРОИТЕЛЬНЫЙ И СУДОРЕМОНТНЫЙ  
ЗАВОД  
ИМ. ГЕОРГИЯ ДИМИТРОВА**

**ВАРНА**

Удостоенный орденом „Червено знаме на труда“

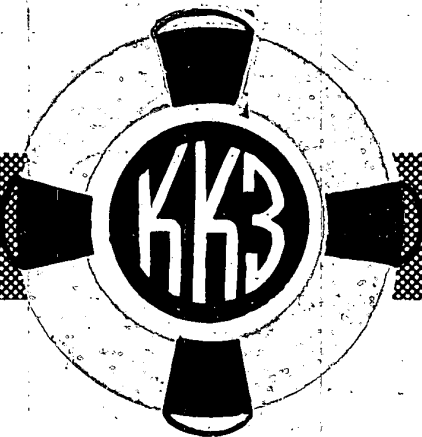

**200-тонные морские грузовые самоходные суда**

наибольшая длина	92,05 м
длина между перпендикулярами	84,40 м
ширина	13,50 м
высота борда	8,20 м
глубина садка	5,65 м
мощность главного двигателя	2000 л. с.
скорость	13 узлов

регистрационный тоннаж — брутто	1910 р. т.
	нетто 916 р. т.
грузоподъемность	3200 тонн

**40-местные морские пассажирские самоходные суда**

наибольшая длина	63,80 м
длина между перпендикулярами	57,80 м
ширина	9,72 м
высота борда	5,15 м
глубина садка	3,00 м
мощность двигателя	823 тонны
мощность главного двигателя	1000 л. с.
скорость	13,5 узлов

**КОМФОРТНО ОБОРУДОВАНЫ И ОСНАЩЕНЫ  
ПО ПОСЛЕДНЕМУ СЛОВУ ТЕХНИКИ**

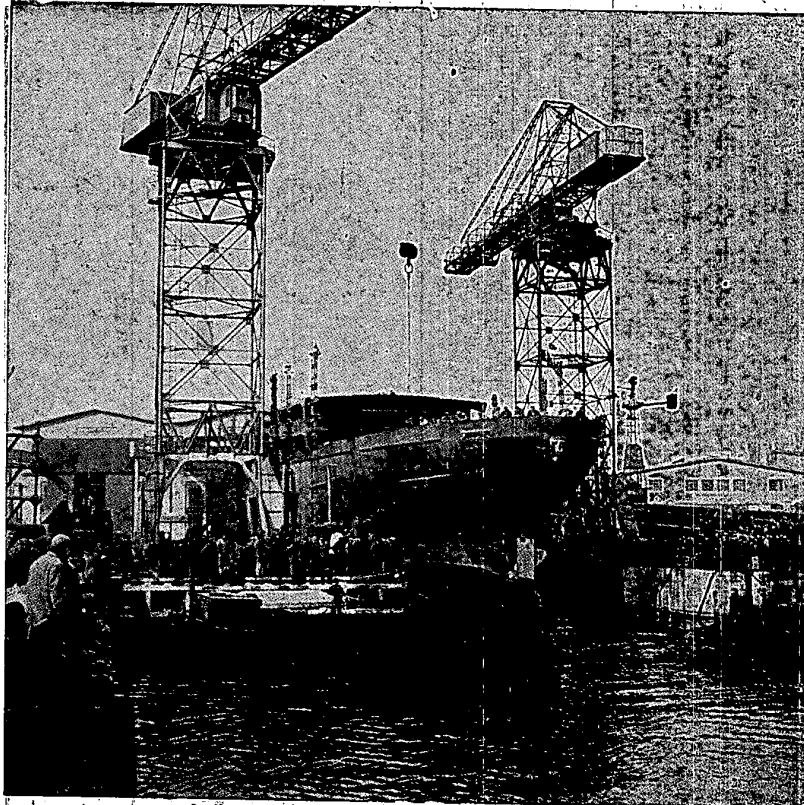

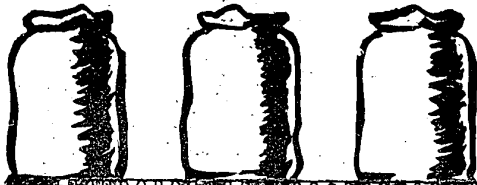
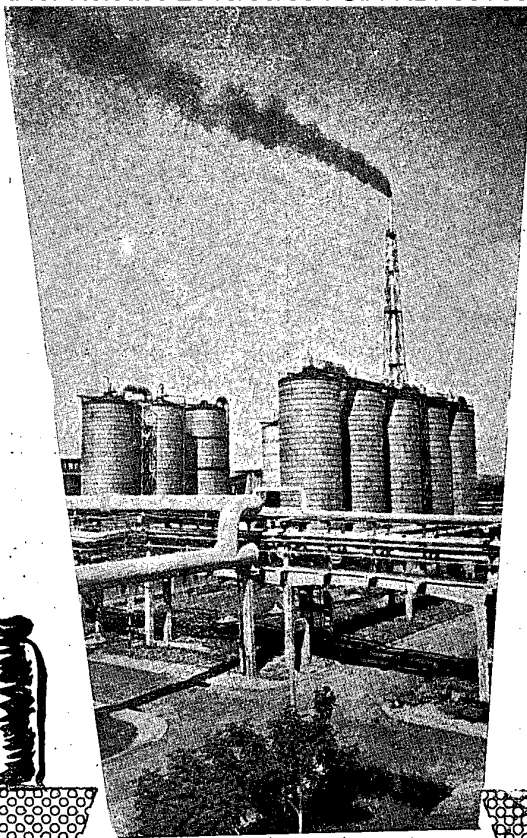

ГОСУДАРСТВЕННЫЙ ХИМИЧЕСКИЙ КОМБИНАТ  
**ИМ. СТАЛИНА**  
ДИМИТРОВГРАД

**ВЫПУСКАЕТ:**

**АЗОТНЫЕ УДОБРЕНИЯ**

Сернокислый аммоний технический  
Мачевину техническую  
Аммониевую селитру техническую  
Натриевую селитру техническую

**ФОСФАТНЫЕ УДОБРЕНИЯ**

Негранулированный суперфосфат

**КИСЛОТЫ**

Азотную разведенную техническую  
Серную техническую  
Серную дымящуюся — олеум  
Серу аккумуляторную

Экспортер—ГПХ Химимпорт, София



**MINISTRY OF HEAVY INDUSTRY  
STATE MACHINE ENGINEERING WORKS**

**P O B E D A**

**SLIVEN**

*PRODUCES*

- COTTON CARDS*
- WORSTED TWO CARD SETS*
- COTTON FEEDERS AND MIXERS*
- TEXTILE CENTRIFUGES*
- MACHINES FOR SMEARING SHOE LEATHER*
- SHOE BAND SAWS*
- CASEIN DRIERS*
- GIN FEEDERS*
- WASHING MACHINES*
- TWO-SET BRENBOK*

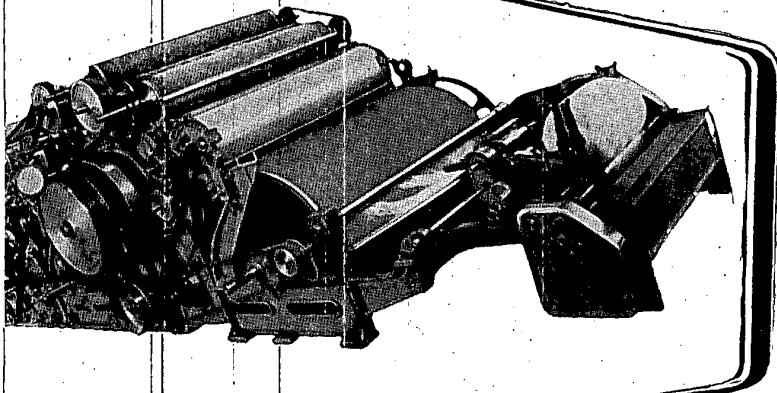
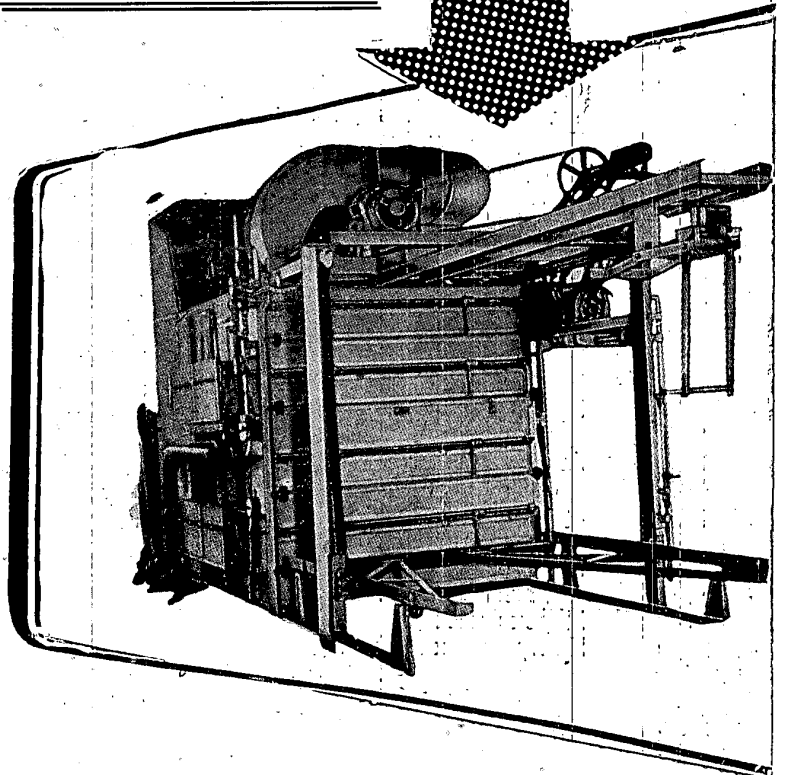

**Ministere de L'industrie lourde**

Usine de construction mecaniques

**„P O B E D A“**

**SLIVENE**

*FABRIQUE*

- CARDES A COTON*
- CARDES PUR LAINE PEIGNEE AVEC AVANT-TRAIN ET BALANCES AUTOMATIQUES*
- ALIMENTATEUR ET MALAXEUR DE COTON*
- SECHEUSES A LINGE*
- MACHINES A GRAISSER LE DESSUS DE CHAUSSURES*

- PONCEUSE A CHAUSSURES*
- BRENBOK DOUBLE*
- SECHEUSE A CASEINE*
- ALIMENTATEUR DE COTON NON-EGRENE*
- MACHINES A LAVER POUR L'INDUSTRIE TEXTILE etc.*

*Производство*

# КАБЕЛЬНЫЙ ЗАВОД им. ВАСИЛИЯ КОЛАРОВА БУРГАС

Силови бронирани кабели с хартиена изолация до 10 кв.  
 Телефонни кабели голи и бронирани до 200 чифта  
 Силови кабели с каучукова изолация  
 Шлангови кабели, руднични кабели  
 Телефонни разпределителни кабели  
 Изолирани проводници  
 Противовлажни проводници  
 Проводници с поливинилхлоридова изолация  
 Автомобилни и тракторни кабели  
 Гумирани шнурове  
 Оплетени шнурове  
 Ширмовани проводници  
 Асансьорни кабели  
 Морски кабели  
 Контролни кабели и др.

Телефони: 30-10 и 20-16

## ВЫПУСКАЕТ

Силовые покрытые кабели с бумажной изоляцией до 10 кв.  
 Телефонные кабели голые и покрытые до 200 пар  
 Силовые кабели с резиновой изоляцией  
 Шланговые кабели, шахтные кабели  
 Телефонные распределительные кабели  
 Изолированные провода  
 Провода противовлажные  
 Провода с поливинилхлоридной изоляцией  
 Автомобильные и тракторные кабели  
 Прорезиненные шнуры  
 Шнуры с оплеткой  
 Ширмованные провода  
 Кабели для лифтов  
 Морские кабели  
 Контрольные кабели и пр.

Телефоны 30-10 и 20-16

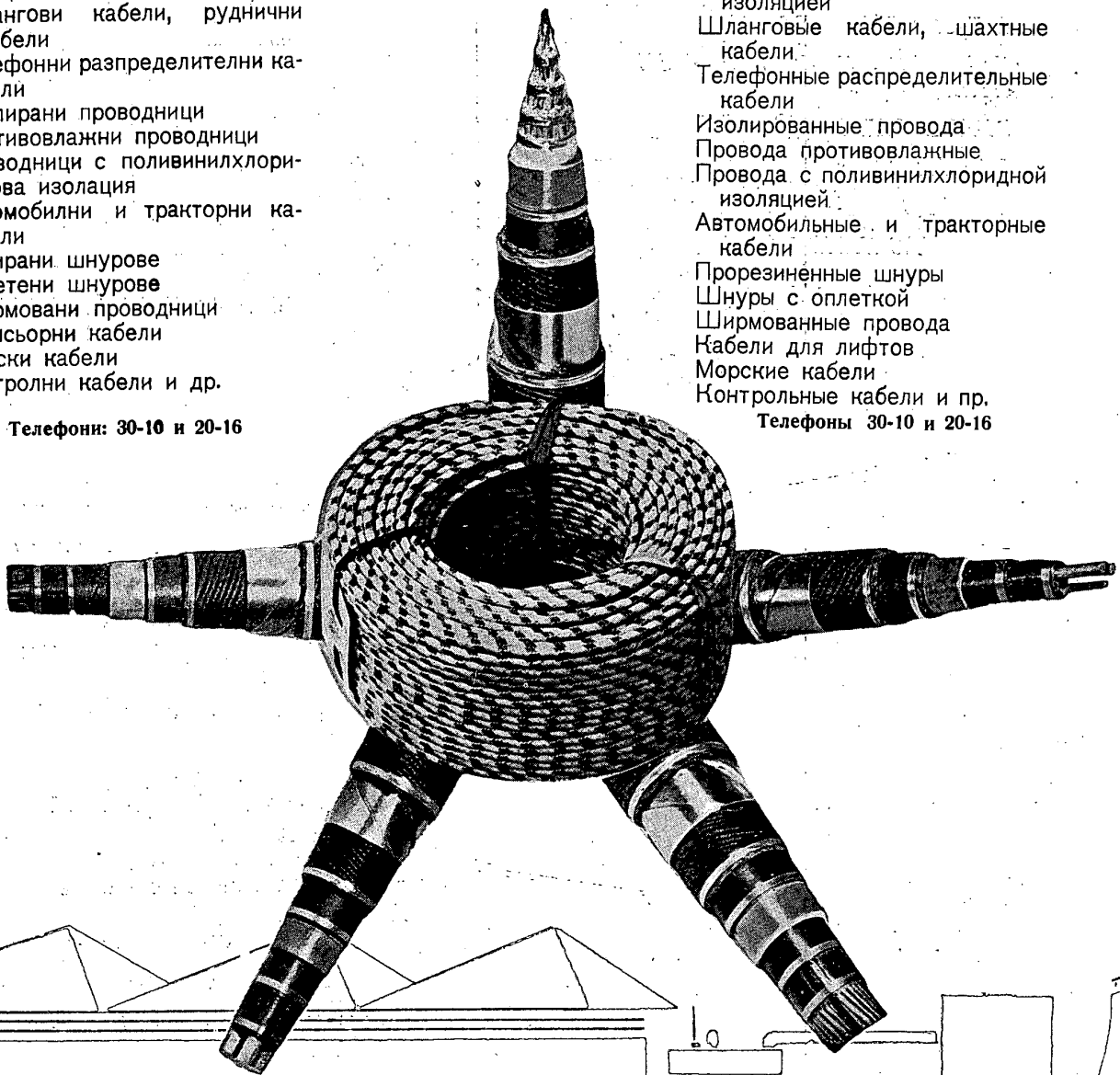

КАБЕЛЬНЫЙ ЗАВОД

*В. Коларов* БУРГАС



ДРЪЖАВНО МИННО ПРЕДПРИЯТИЕ

# „ЧИПРОВЦИ“

С. ЧИПРОВЦИ, МИХАЙЛОВГРАДСКО

ДОБИВА

ОЛОВНИ РУДИ

ПРОИЗВЕЖДА в обогатителните си фабрики

ОЛОВЕН КОНЦЕНТРАТ



Государственное горное предприятие

## „ЧИПРОВЦИ“

с. Чипровци, Михайловградского района

ДОБЫВАЕТ

СВИНЦОВЫЕ РУДЫ

ВЫПУСКАЕТ Из своих обогатительных фабрик

СВИНЦОВЫЙ КОНЦЕНТРАТ

ENTREPRISE MINIERE D'ETAT

## „TCHIPROVTSI“

village TCHIPROVTSI, arr. de MIKHAILOVGRAD

EXTRAIT

MINERAIS DE PLOMB

PRODUIT dans ses usines

d'enrichissement

CONCENTRÉ DE PLOMB



**ДМЗ ЧЕРВЕНА ЗВЕЗДА**

**ГАРА ДЕБЕЛЕЦ  
ТЪРНОВСКО**

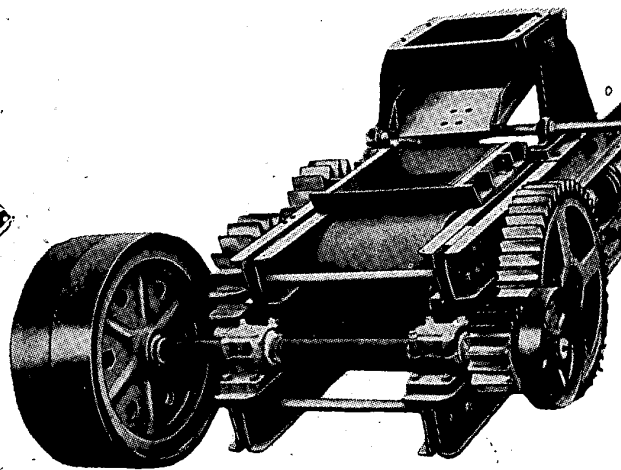

**STATE MACHINE ENGINEERING WORKS  
CHERVENA ZVEZDA**

*DEBELETS Station  
Tirnov County*

**PRODUCES**

- Conveying machines (band conveyors) — straight and trough-like*
- Length — 10—100 m*
- Width — 300, 400, 500 mm*
- Speed — 0.8, 1.2, 1.5, 2.2, m/sec*
- Conveyor bands, movable*
- Length — to 15 m*
- Regulated angle — 24°*
- Conveyor bands, portable*
- Mining cars-track gauge*
- Concrete mixers — 200, 250, 500 l*
- Stonebreakers, stationary — 200/100, 300/200, 400/600*
- Stonebreakers, movable with sorting equipment — 200/300*
- Stonebreakers, transportable with sorting equipment*
- For asphalt production*
- Electric hoists — 500, 1200, 1500, 3000, 5000, 10,000 kg*
- Hydraulic presses — 40 t*
- Hydraulic presses for rubber and furniture industry*
- With 5 and 11 compartments — 200 t*
- Hydraulic presses with three beams for pectin production*
- Hydraulic presses for seats and rests*
- Ceramic machines—all kinds and sizes*
- Asphalt mixers—for roads*
- Moulding conveyors and road rollers for moulding workshops*
- Cupola furnaces with lifts, 600, 700*

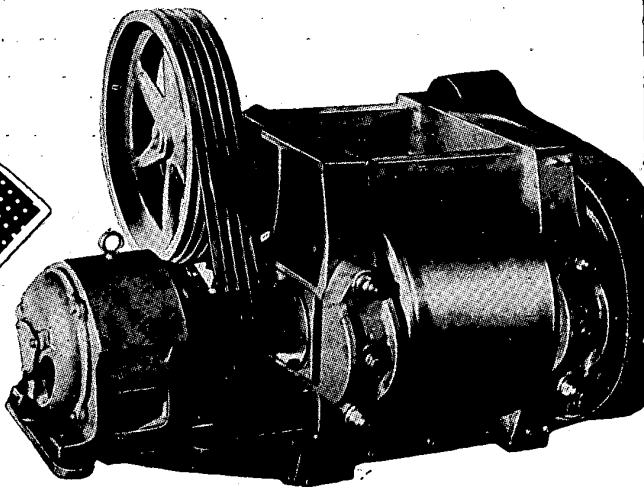
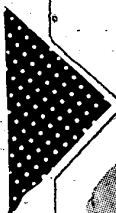
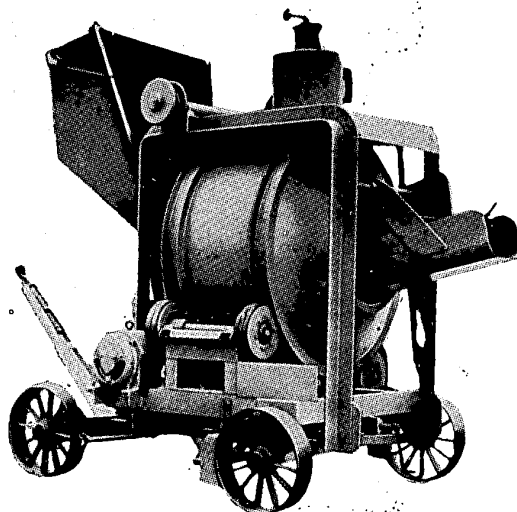

МИНИСТЕРСТВО ТЯЖЕЛОЙ ПРОМЫШЛЕННОСТИ  
**ЭЛПРОМ**  
СИЛЬНОТОЧНЫЙ ЗАВОД им. В. КОЛАРОВА  
СОФИЯ ИЛИЕНСКО ШОССЕ, 30  
Тел. 3-81-41, 42, 43

**ВЫПУСКАЕТ:**

1. Силовые трансформаторы с масляным охлаждением от 20 ква до 31 500 ква и напряжением до 120 000 в
2. Измерительные трансформаторы от 10 до 110 ква
3. Электросварочные трансформаторы для дуговой сварки 250 и 450 а
4. Электродвигатели, защищенные от 4 до 160 квт и от 750 до 3000 оборотов; обдуваемые от 1 до 75 квт и от 750 до 3 000 оборотов
5. Горизонтальные и вертикальные гидрогенераторы мощностью в 10 000 ква
6. Маломасляные выключатели от 10 до 110 кв с ручным и дистанционным приводом
7. Однополюсные и трехполюсные разъединители 10, 20, 35, 60 и 110 кв с ручным приводом, а 60 и 110 кв—с ручным и дистанционным приводом
8. Закалочные печи — 4, 6, 9, 18, 30 и 45 квт
9. Электрические хлебопекарни производительностью 3 000 и 6 000 булок в сутки
10. Взрывобезопасное электрическое оборудование: электродвигатели, магнитные приводы, ручные приводы, фидеры распределения, ответвительные коробки, сигнальные звонки и кнопки и т. д.

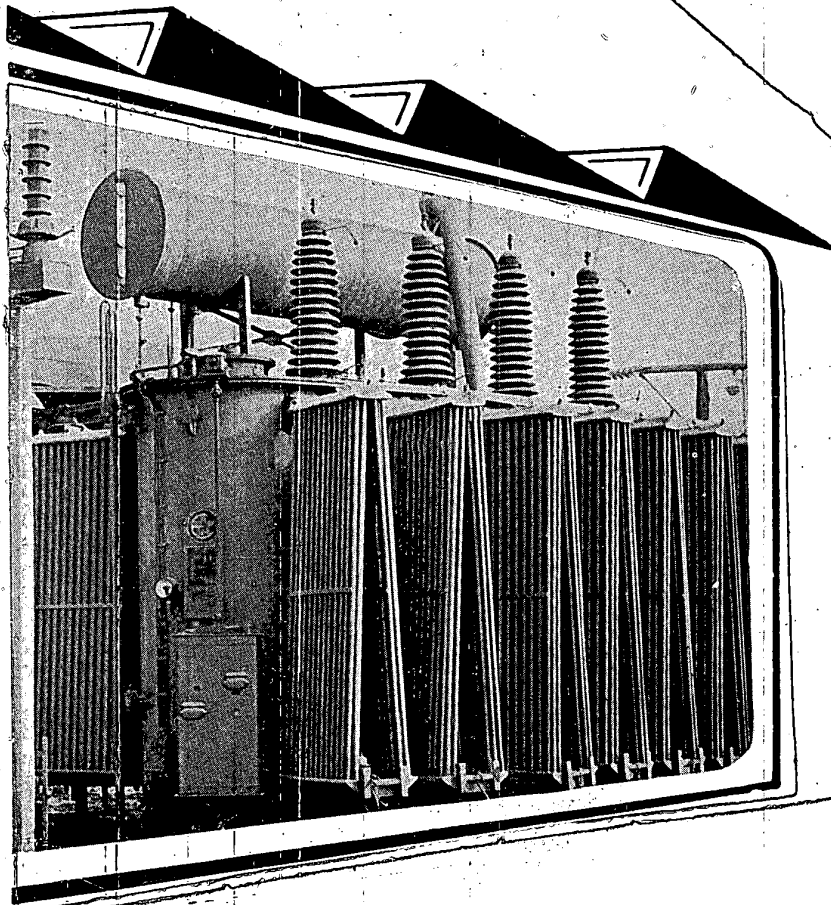
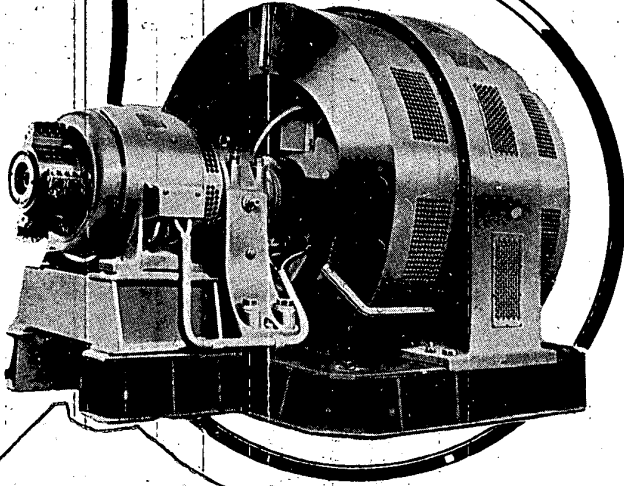

**ДЪРЖАВЕН ХЛАДИЛЕН И АПАРАТУРЕН ЗАВОД**  
**„АНТОН ИВАНОВ“**

СОФИЯ

УЛ. „КАМЕНОДЕЛСКА“ 4, тел. 3-31-71; 3-31-72

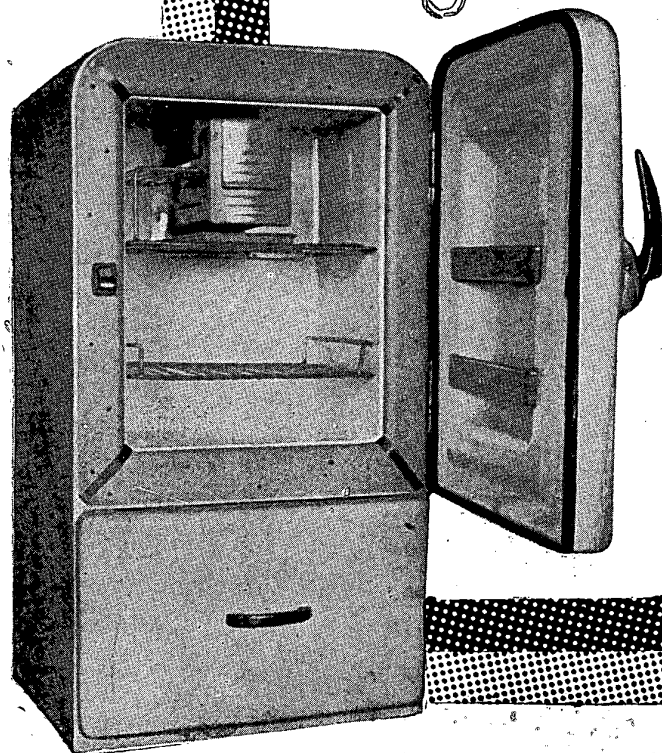
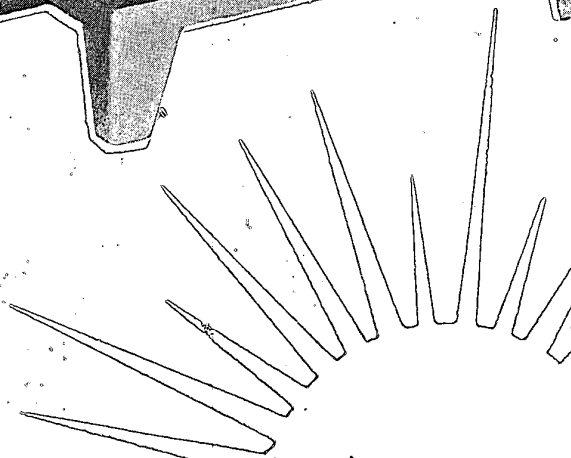
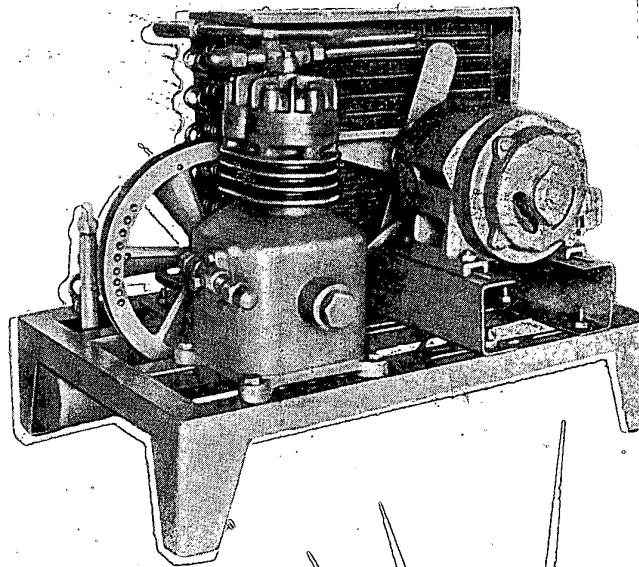

**ПРОИЗВЕЖДА**

ХЛАДИЛНИ АГРЕГАТИ: 250 ккал/ч; 500 ккал/ч;  
750 ккал/ч; 1100 ккал/ч; 2250 ккал/ч;  
4000 ккал/ч; 10 000 ккал/ч; 30 000 ккал/ч;  
50 000 ккал/ч; 150 000 ккал/ч

КОМПЛЕКТНИ ИНСТАЛАЦИИ до 150 000 ккал/ч

ХЛАДИЛНИ МЕБЕЛИ: витрини, шкафове, камери

ДОМАШНИ ХЛАДИЛНИЦИ

ЛЕДОГЕНЕРАТОРИ

МАШИНИ ЗА ТЕКСТИЛНАТА, ХРАНИТЕЛНА  
И ВКУСОВА ПРОМИШЛЕНОСТ

**КОТЛОСТРОИТЕЛЬНЫЙ ЗАВОД  
ИМ. ГЕОРГИЯ КИРКОВА  
СОФИЯ**

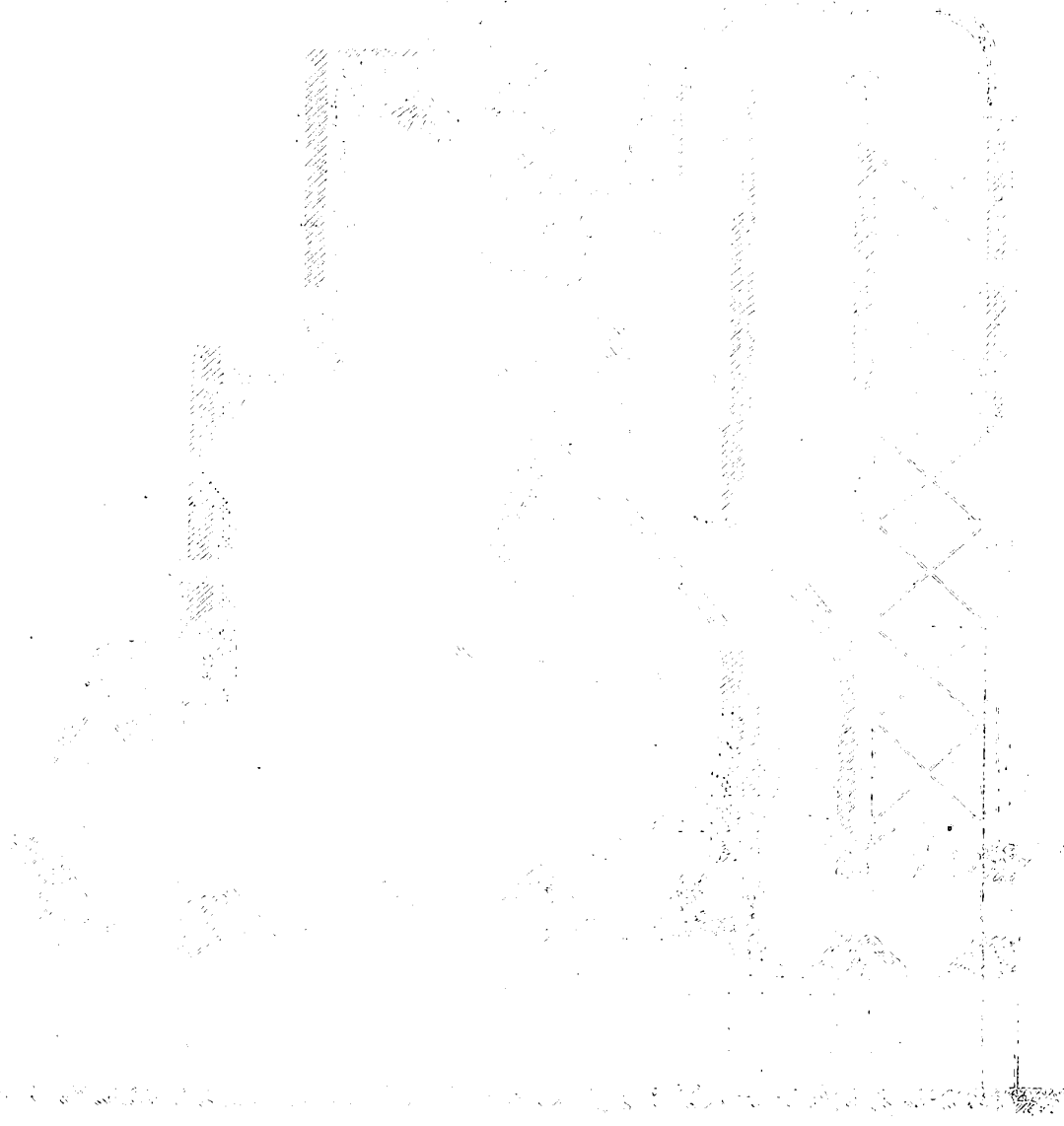

**ПАРОВОЙ КОТЕЛ ТИП КС 16**

**$Q = 16 \text{ Т/Ч}$ ;  $P = 39 \text{ КГ/СМ}^2$ ;  $t = 420^\circ \text{С}$**

**В Ы П У С К А Е Т**  
**ПАРОВЫЕ, КОТЛЫ, ТОПОЧНЫЕ УСТРОЙСТВА, КОТЕЛЬНОЮ АРМАТУРУ,**  
**РЕЗЕРВУАРЫ, ТЕПЛООБМЕННИКИ, УСТАНОВКИ ДЛЯ СМЯГЧЕНИЯ ВОДЫ,**  
**ПОСУДУ И АППАРАТЫ, ОБОРУДОВАНИЕ ЧЕРНОЙ И ЦВЕТНОЙ МЕТАЛ-**  
**ЛУРГИИ, ОБОРУДОВАНИЕ ЦЕМЕНТНОЙ ПРОМЫШЛЕННОСТИ**

**E L P R O M**  
**ELECTRIC BULB. FACTORY**

**SLIVEN — BULGARIA**  
**Tel. Nos: 35, 36 and 37**

**PRODUCES:**

*ELECTRIC BULBS of 10 to 500 watts*

*Single coiled*

*Twin coiled*

*For all normal and special voltages, pearshaped, special, clear, frosted, opal and coloured bulbs, with Edison or "bayonet" caps*

*LUMINESCENT TUBES of 8, 15, 20, 25 and 40 watts*

*INFRARED LAMPS*

*NIGHT GLOW-LAMPS*

*SHOW-CASE LAMPS*

*PHASE-INDICATING GLOW-LAMPS*

*MERCURY INTERRUPTERS, and others*



**E L P R O M**  
**USINE DE LAMPES ELECTRIQUES**

**SLIVENE**  
**tél. 35, 36, et 37**

**FABRIQUE:**

*LAMPES ELECTRIQUES de 10 à 500 watts*

*monospirales*

*à double spirale.*

*pour toutes tensions normales et spéciales dans des cornues en forme de poire, spéciales, claire, laiteuses, opales eu en couleur à culots Edison ou baïonette*

*TUBES LUMINESCENTS de 8, 15, 20, 25 et 40 watts*

*LAMPES INFRAROUGES*

*LAMPES AU NEON DE NUIT*

*LAMPES DE VITRINES*

*LAMPES AU NEON AVEC INDICATEUR DE PHASE*

*INTERRUPTEUR A MERCURE etc.*

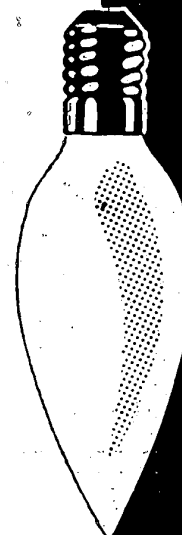
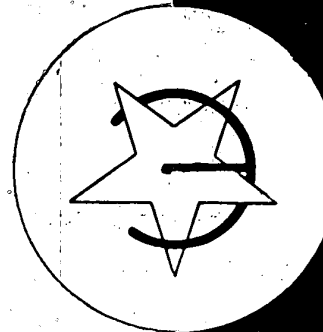
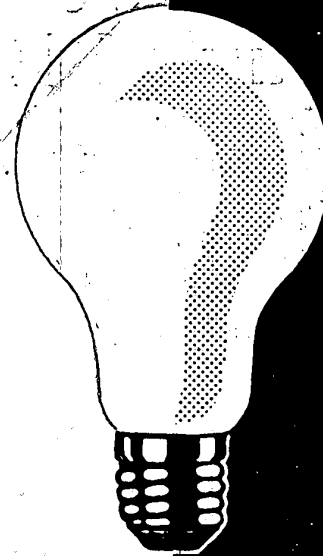





**СУДАРСТВЕННЫЙ ГОРНО-РУДНЫЙ  
КОМБИНАТ  
"ГОРУБСО"  
КЫРДЖАЛИ**

**ДОБЫВАЕТ И ПЕРЕРАБАТЫВАЕТ  
Свинцово-цинковые руды**

**ВЫПУСКАЕТ  
СВИНЦОВЫЙ КОНЦЕНТРАТ  
ЦИНКОВЫЙ КОНЦЕНТРАТ  
ПИРЗИНЫЙ КОНЦЕНТРАТ  
МЕДНЫЙ КОНЦЕНТРАТ**

**Экспортер РУДМЕТАЛЛ, София**

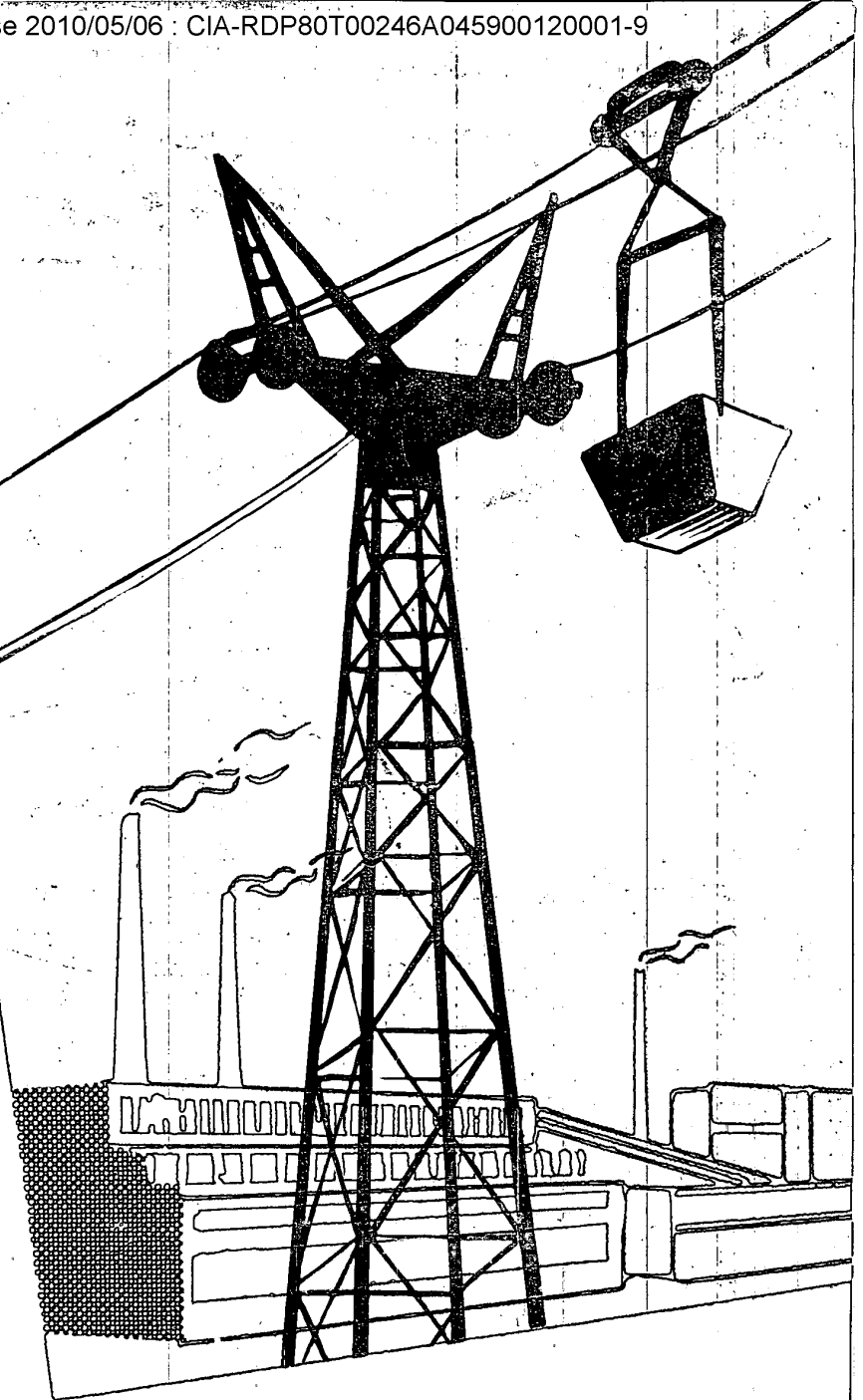

# USINE „NAYDENE KIROV“ ROUSSE

## FABRICATION DE :

### I. Matériel d'installation électrique

Toutes sortes de commutateurs, douilles, fusibles, bornes, raccords etc. en bakélite et porcelaine.

Corps d'éclairage et accessoires pour installations électriques dans des locaux humides.

### II. Matériel d'isolation électrique

#### A. Matériaux stratifiés.

„Guétinax“ — en plaques, pour isolation électrique, de 0,4 à 40 mm

„Textolit“ — en plaques, de 0,5 à 50 mm pour paliers, roues dentées

„Guétinax“ tubes et cylindres d'un diamètre de 9 à 1000 mm

„Guétinax“, barres d'un diamètre de 10 à 100 mm

„Textolit“ — tubes d'un diamètre de 20 à 150 mm

„Textolit“ — barres d'un diamètre de 10 à 100 mm

Sur demande, on exécute des commandes pour profilés d'autres dimensions et formes.

B. Tissus laqués, papier laqué, tubes isolants flexibles d'un diamètre de 1,5 à 12 mm

Micanite — „chauffant“, flexible, collecteur, de façonnage, micalenta (ruban de micanite) tubes et profilés.

### III. Autres articles

„Poropas“ masse de carbamide poreuse en blocs et profilés pour isolation thermique et phonique

Disques et éclisses pour voitures automobiles et tracteurs

Les produits de l'Usine satisfont les exigences techniques des standards BDS, GOST, VDE.

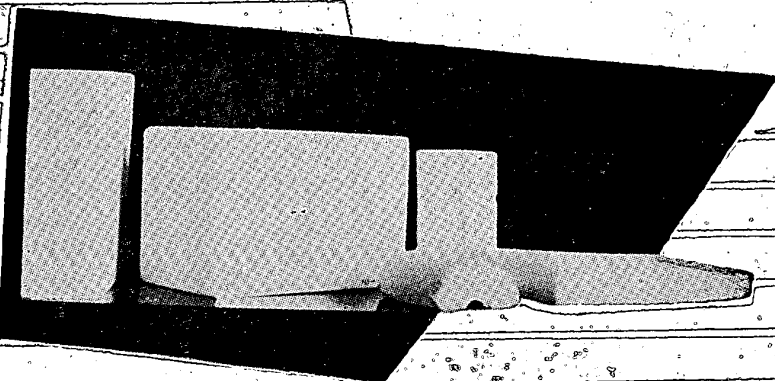
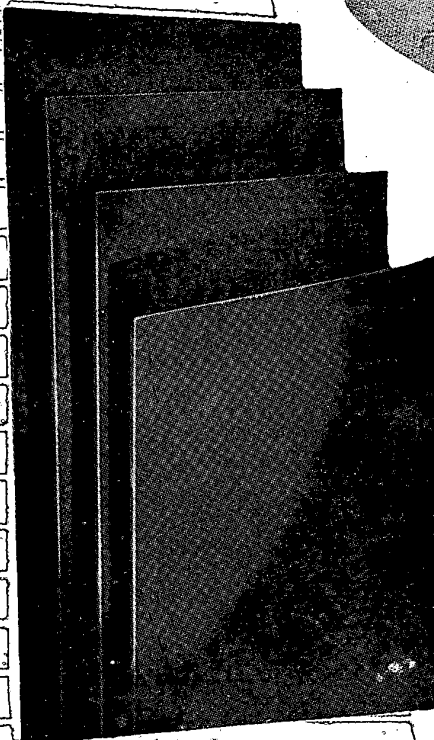
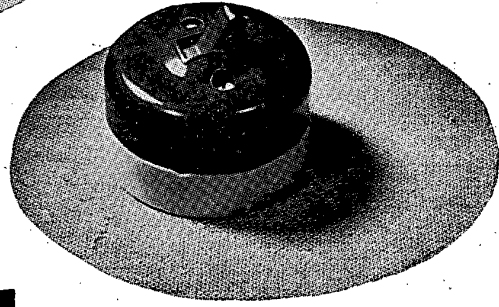
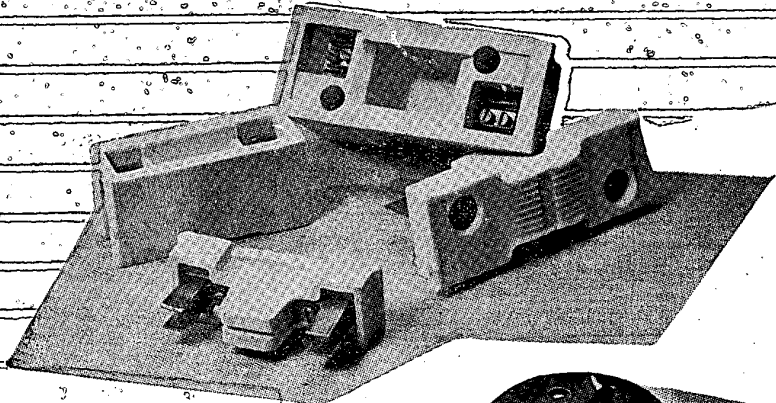

Compte de banque  
№ 34/5 - Roussé

® Télégrammes  
ELPROM-Roussé

22-08  
Téléphones : 21-79  
20-98

# ДМЗ "СИЛА" ЯМБОЛ

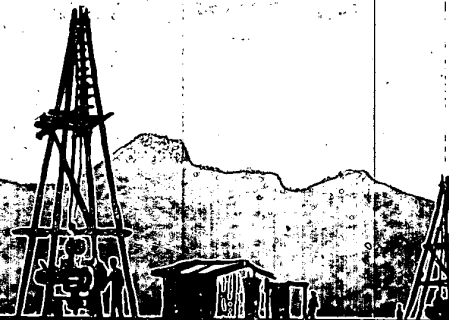
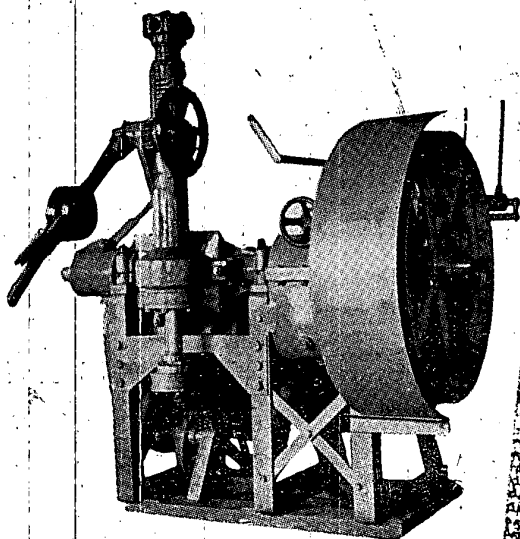

USINE DE CONSTRUCTIONS MECANIQUES

SILA

IAMBOL

FABRIQUE

Sondes géologiques

TYPE „SALIVAN“ — POUVOIR DE PERÇAGE JUSQU'À 100 M  
TYPE „BC-110-25“ POUVOIR DE PERÇAGE EN MARCHÉ JUSQU'À 25 M  
POUR LA DÉCOUVERTE DE BASSINS DE HOUILLE  
TYPE „KA-2M-300“ POUVOIR DE PERÇAGE JUSQU'À 300 M  
TYPE „KAM-500“ POUVOIR DE PERÇAGE JUSQU'À 500 M  
TYPE „СЯ-1200“ POUVOIR DE PERÇAGE JUSQU'À 1200 M

Pompes — à pistons, à double effet

24/15 pour sonde ГГІ-1  
60/30 pour sonde „Salivan“  
100/30 pour sonde „KA-2M-300“  
200/40 pour sonde „KAM-500“

pour liquides épais, pour sonde „СЯ-1200“, productivité  
100—325 l/min, pression 60—30 kg/cm<sup>2</sup>

Malaxeurs d'argiles type СЯ

monocylindrique 0,60 m<sup>3</sup>  
double cylindriques 4 m<sup>3</sup>  
Appuis pour marteaux de perçage  
Traîneaux pour agrégats de sondage 300, 500 et 1200 m  
Tours de sondages: 11 m pour sondes 500 m, 30 m pour sondes  
1200 m  
Pièces de rechange, instruments d'avarie et équipement pour toutes  
sortes de sondes et pompes géologiques

Différents appareils de levage, malaxeurs pour l'industrie du verre, de la porcelaine et  
de la faïence, machines de flottation etc.

*Габрово*



**Произвежда :**

**USINE DE CONSTRUCTIONS  
MECANIQUES  
GABROVO**

**FABRIQUE**

MÉTIERS MÉCANIQUES À COTON,  
DISPOSITIFS DE FREINAGE POUR MÉ-  
TIERS À COTON ET À LAINE, RÉGULA-  
TEURS, ENSOUPLES EN RÉSINE ET PO-  
TASSIUM, BASSINS DE FILATURE, RE-  
TORDOIRS, BOBINEUSES, MACHINES À  
APPRÊTER, TOUTES SORTES DE BRO-  
CHES À ROULETTES, ROULETTES POUR  
MACHINES À FILER, AIGUILLES À TRI-  
COTER RUNDSTUL ET AUTRES PIÈCES  
DE RECHANGE POUR L'INDUSTRIE  
TEXTILE.

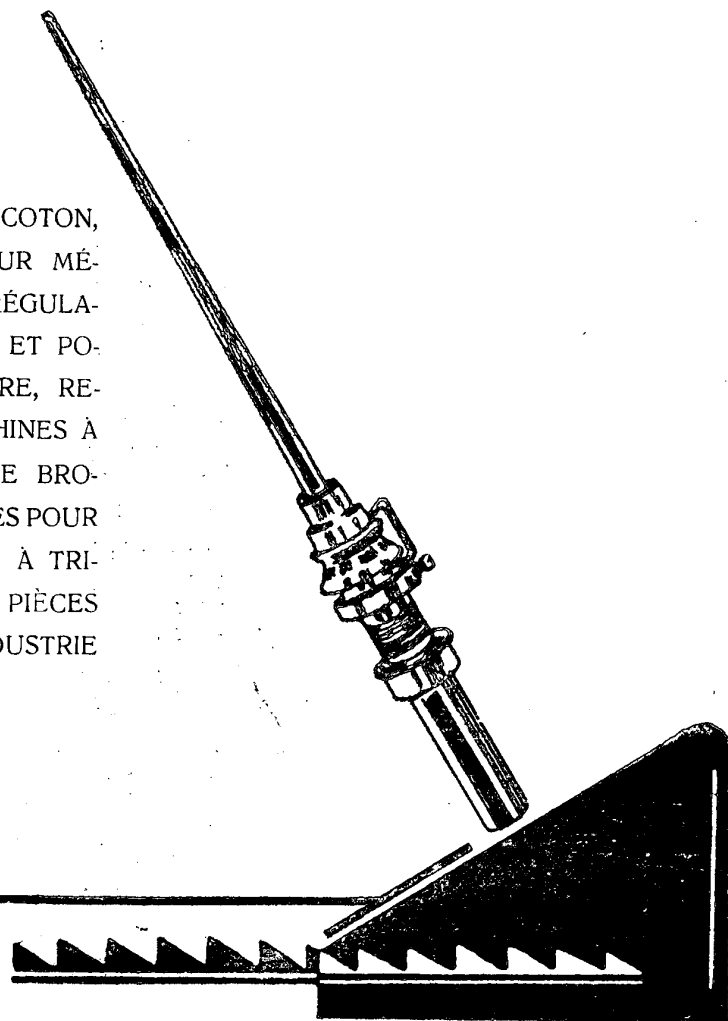

**Габровска механика фабрика**

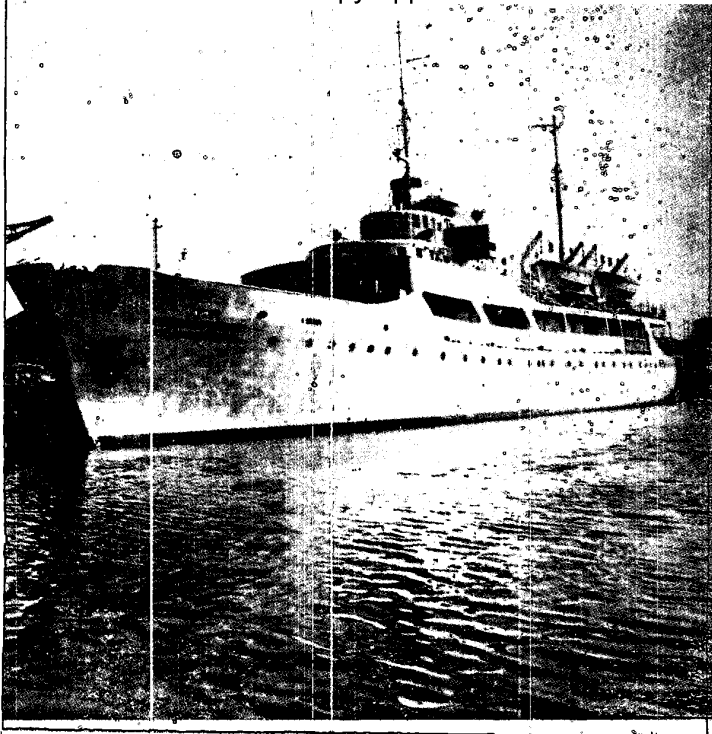

## GEORGI DIMITROV SHIPYARDS

VARNA

Awarded with the "Cherveno Zname  
na truda" medal

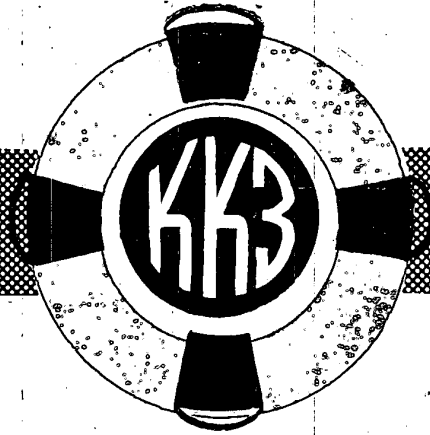

### 3200-TON SEA-GOING MOTOR FREIGHTERS

MAXIMUM LENGTH	92.05 M
THEORETICAL LENGTH (BETWEEN PERPENDICULARS)	84.40 M
WIDTH	13.50 M
BOARD HEIGHT	8.20 M
DRAUGHT	5.65 M
POWER OF MAIN ENGINE	2000 HP
SPEED	13 KNOTS
GROSS-REGISTER TONS	1910
NET-REGISTER TONS	916
DEADWEIGHT	3200 T

### 250-PASSENGER SEA-GOING MOTOR SHIPS

MAXIMUM LENGTH	63.80 M
THEORETICAL LENGTH (BETWEEN PERPENDICULARS)	57.80 M
WIDTH	9.72 M
BOARD HEIGHT	5.15 M
DRAUGHT	3.00 M
DISPLACEMENT	823 T
POWER OF MAIN ENGINE	1000 HP
SPEED	13.5 KNOTS
MODERN AND COMFORTABLE EQUIPMENT	

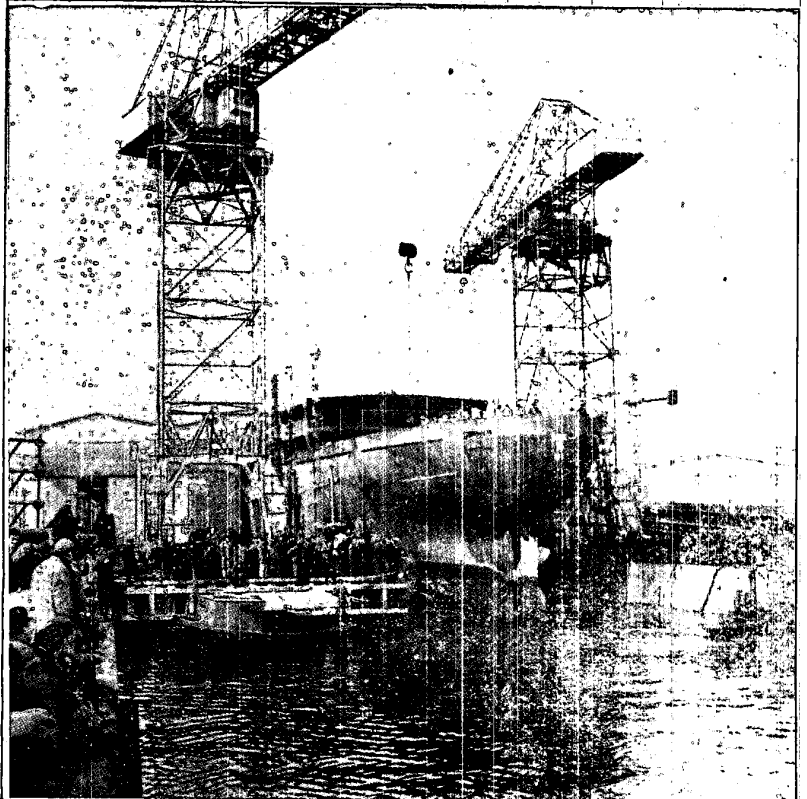



# Г. ДИМИТРОВ

## ВАРНА

### GEORGI DIMITROV SHIPBUILDING AND REPAIR WORKS VARNA

CONSTRUCTION OF SEA-GOING AND RIVER-GOING STEEL AND REINFORCED CONCRETE VESSELS OF VARIOUS TYPES AND CLASSES AND OF HIGH QUALITY

#### STEEL VESSELS

- 3000-TON CARGO SHIPS FOR SEA TRANSPORT OF GENERAL AND BULK CARGO
- 4000-TON SEA-GOING AND RIVER-GOING OIL TANKERS
- 250-PASSENGER SHIPS FOR SEA TRANSPORT OF PASSENGERS AND GOODS
- 150-TON CARGO SHIPS FOR SEA TRANSPORT OF GOODS

#### REINFORCED CONCRETE VESSELS

- FLOATING WORKSHOPS
- GUARD SHIPS
- FISHING PLANTS
- STATIONARY VESSELS OF ALL KINDS

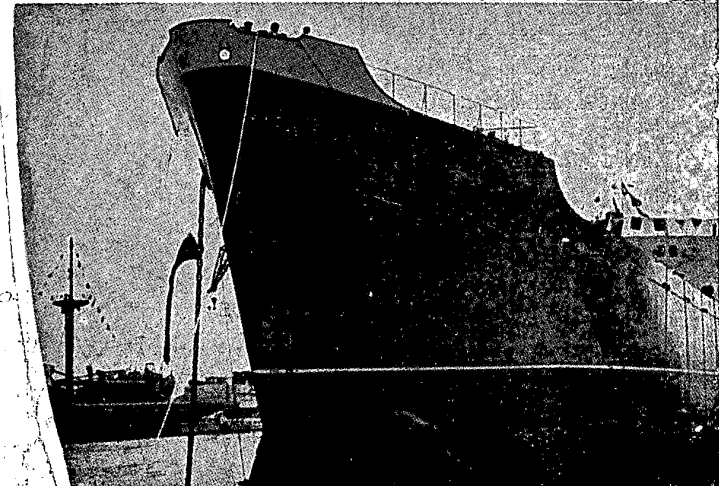
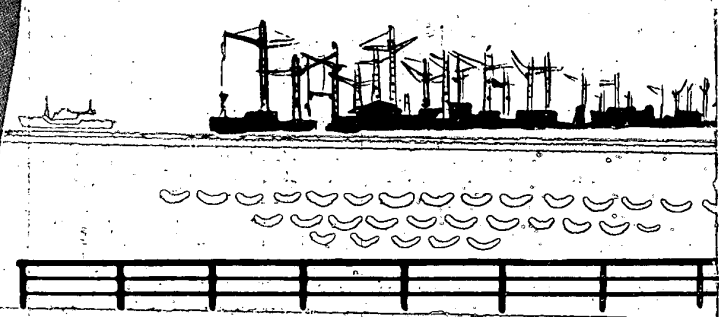

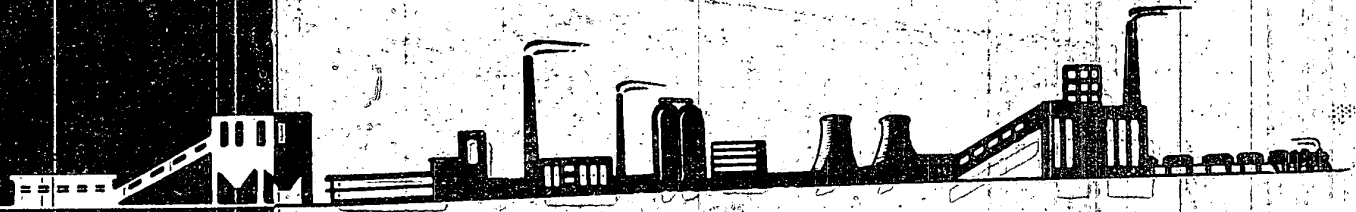

# Държавно минно предприятие „МАРИШКИ БАСЕЙН“ ДИМИТРОВГРАД

Разчетна сметка 34/2 при БНБ — Димитровград  
Тел. №№ 90, 271, 135, 6

## ДОБИВА

лигнитни каменни въглища от следните класи:

едри	— ЛЕ	— над 60 мм
смес	— ЛСМ	— над 20 мм
ситни I	— ЛСИ	— 0-60 мм
ситни II	— ЛСИІ	— 0-20 мм
енергийни	— ЛЕН	— над 6 мм
редовни, непресети	— ЛРН	— неограничени размери,

за производство на електроенергия, азотни торове, цимент, целулоза, сода; за отопление, жп. транспорт, за местната промишленост — изпичане на тухли, и др.

ГОСУДАРСТВЕННОЕ ПРЕДПРИЯТИЕ  
ДЛЯ ПЕРЕРАБОТКИ НЕФТИ  
Р У С С Е

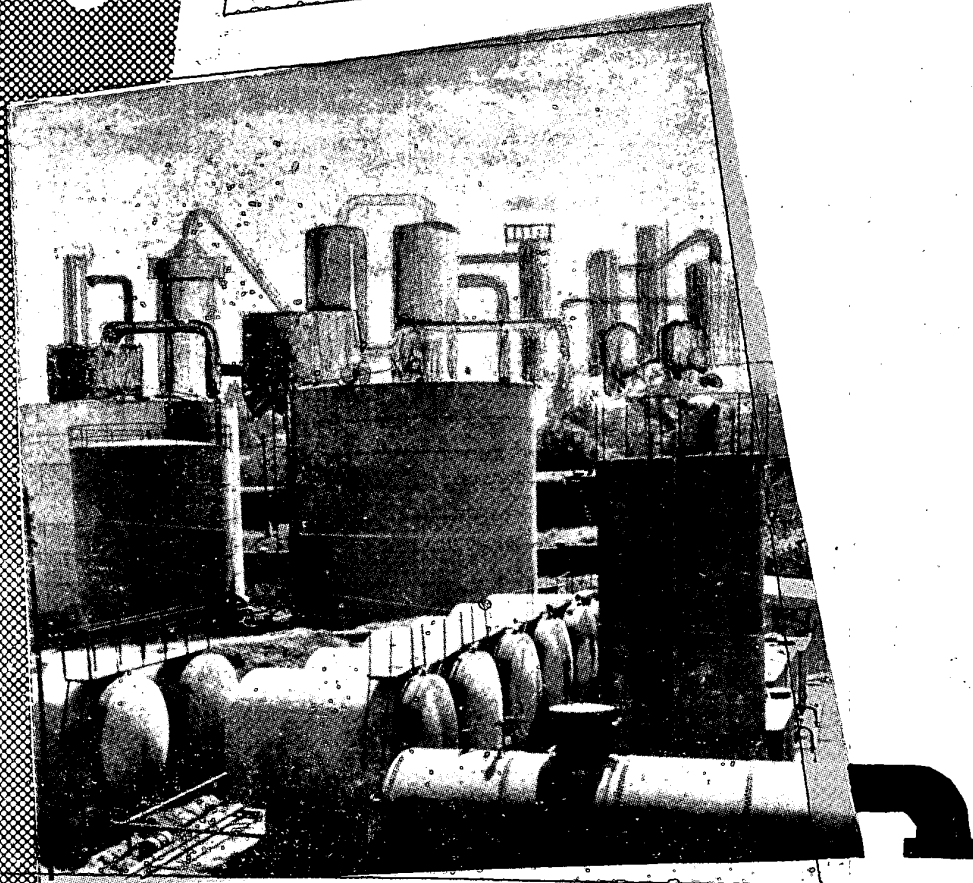

ВЫПУСКАЕТ:

ДИЗЕЛЬНОЕ ГОРЮЧЕЕ  
ТЯЖЕЛОЕ ДИЗЕЛЬНОЕ ГОРЮЧЕЕ  
МАЗУТ  
НИГРОЛ ЗИМНИЙ  
ВЕРЕТЕННОВОЕ МАСЛО  
ВАЗЕЛИННОЕ МАСЛО  
ВАГОННОЕ МАСЛО  
ПАРОВОЗНОЕ МАСЛО ЗИМНЕЕ  
ПАРОВОЗНОЕ МАСЛО ЛЕТНЕЕ



# ЕЛПРОМ ЕЛЕКТРОМОТОРНА ФАБРИКА

ТРОЯН

ПРОИЗВЕЖДА:

**ТРИФАЗНИ ЕЛЕКТРОМОТОРИ** защитени, затворени, с външно обдухване и фланшови с мощност до 2 квт за различни видове напрежение и обороти

**ОНОФАЗНИ ЕЛЕКТРОМОТОРИ** до 370 вт за перални и други цели

**КОЛЕКТОРНИ ЕЛЕКТРОМОТОРИ** за: зъболекарски цели, шевни машини, центрофуги и др.

**РАЗНИ:** ВЕНТИЛАТОРИ, ШМИРГЕЛИ, СИРЕНИ, ЕЛЕКТРОПОМПИ, ПРОБИВНИ МАШИНИ, ШЛАЙФМАШИНИ, ДИНАМОМАШИНИ

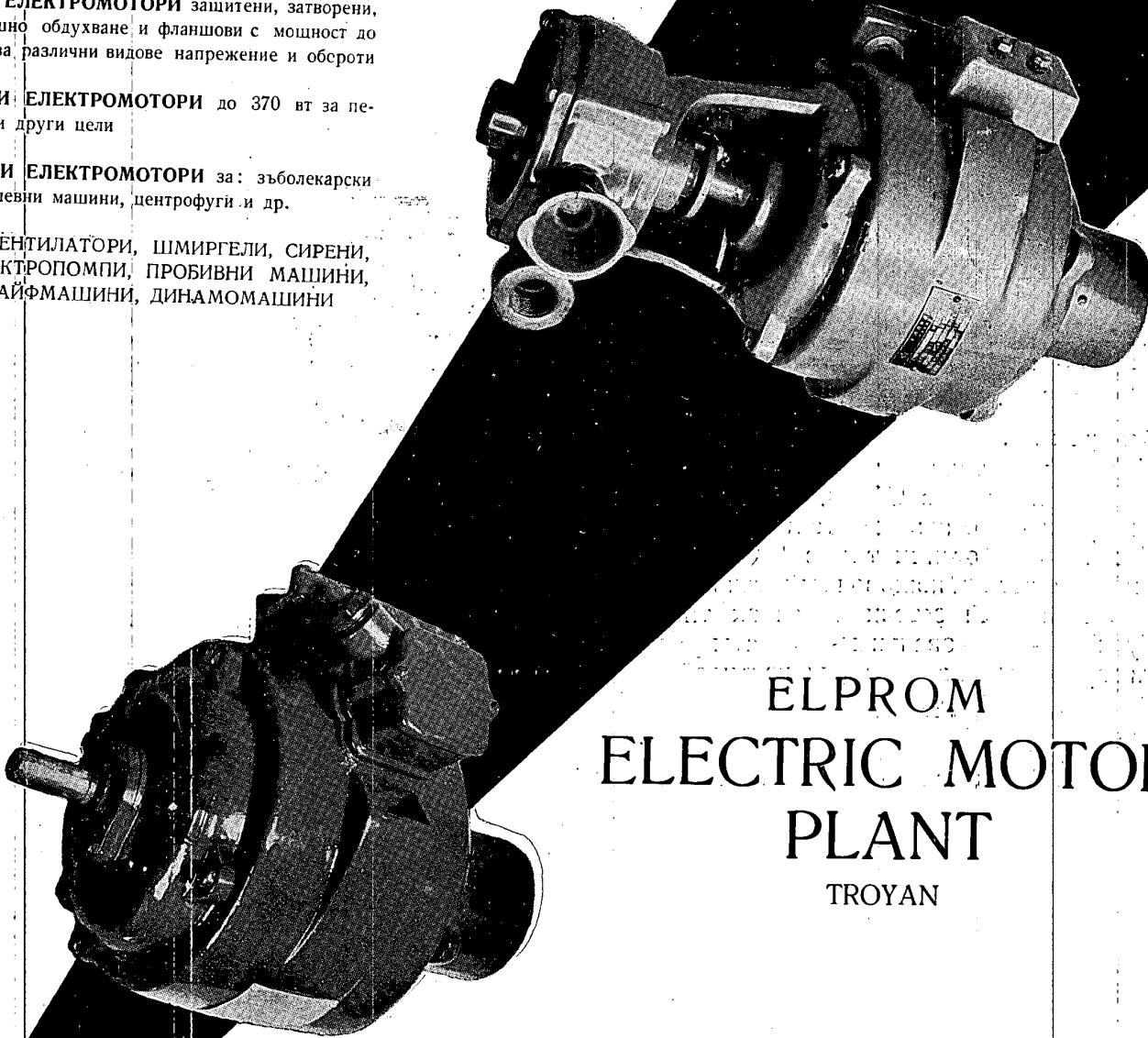

## ELPROM ELECTRIC MOTOR PLANT

TROYAN

### PRODUCES

**THREE-PHASE MOTORS** — drip-proof, enclosed with separately ventilated frame and flanges on the cover — to 2 kw — for different voltages and speeds

**SINGLE-PHASE ELECTRIC MOTORS** — to 370 w for washing machines etc.

**COLLECTIVE ELECTRIC MOTORS** for dentists' sets, sawing machines, centrifuges

**ALL KINDS FOR:** FANS, ELECTRIC PUMPS, DRILLING MACHINES, BAND SANDERS, DYNAMOS, SIRENS, SHARPENERS

# ЗММ

## ЗАВОД МЕТАЛЛОРЕЖУЩИХ МАШИН СОФИЯ

### Выпускает

Новейшие и точные токарно-винторезные  
станки типов С5А, С8, С9, С10А, С11А  
Поперечно-строгальные станки типа Ш2  
Сверлильные станки типов БК20, Б20, БК32  
Гидравлический ножовочный станок типа ХН2  
Универсальный заточной станок типа УЗМ  
Суппорт—шлифовальные-аппараты  
Аппараты для шлифования вентиляей

Завод металлорежущих машин София,  
Илиенско шоссе  
Телефоны : 3-81-83, 3-80-32, 3-82-41  
Экспортер ГТП МЕТАЛЛИМПОРТ, София

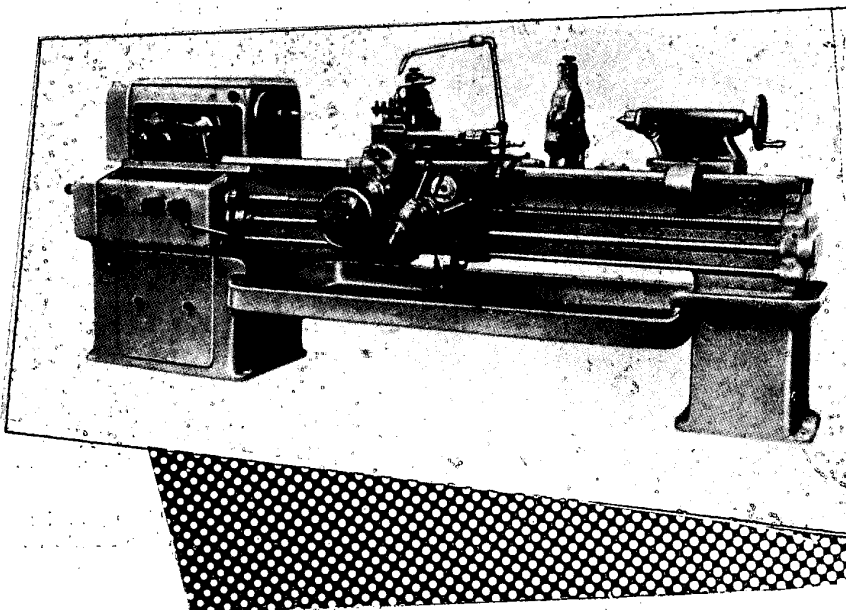



Д М П  
**Георги Димитров**  
Димитрово

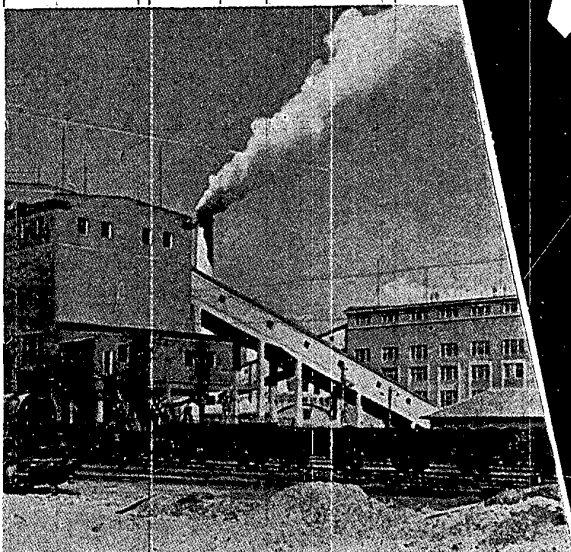

ГОСУДАРСТВЕННОЕ ГОРНОЕ ПРЕДПРИЯТИЕ  
ИМ. ГЕОРГИЯ ДИМИТРОВА

гор. ДИМИТРОВО

**Государственное горное предприятие им. Георгия Димитрова** добывает следующие классы бурых углей для отопления и промышленности:

Класс более 16 мм — крупные со средней нижней рабочей калорийностью около 3500 ккал/кг

Класс 6—16 мм — мелкие, со средней нижней рабочей калорийностью около 3200 ккал/кг

Класс 0—16 мм со средней рабочей калорийностью около 3000 ккал/кг

Класс 0—6 мм со средней рабочей калорийностью около 2800 ккал/кг

**Центральная обогатительная фабрика (ЦОФ)** у предприятия выпускает следующие промытые угли:

Концентрат 6—8 мм со средней зольностью 25%

Концентрат 0—6 мм со средней зольностью 28%

Энергетическое горючее 0—30 мм со средней зольностью 48%

# ГОСУДАРСТВЕННЫЙ ХИМИЧЕСКИЙ ЗАВОД ИМ. ГАВРИЛА ГЕНОВА

гор. РУСЕ

ВЫПУСКАЕТ ВЫСОКОКАЧЕСТВЕННЫЕ  
МАСЛЯНЫЕ КРАСКИ для широкого  
потребления, специальные для Болгарских  
железных дорог и для окраски надводной  
части судов

ЭМАЛИРОВОЧНЫЕ, ЛАКИ всех видов  
АЛКИДНЫЕ ЭМАЛИРОВОЧНЫЕ ЛАКИ  
для металлических и деревянных

сооружений  
АЛКИДНЫЕ ЭМАЛИРОВОЧНЫЕ ЛАКИ  
АМВ для велосипедов, мотоциклов, авто-  
бусов, машин и пр.

ЭМАЛИРОВОЧНЫЕ ЛАКИ для полов,  
БЕСЦВЕТНЫЕ ЛАКИ, ГРУНТЫ, ЗЕМЛЯ-  
НЫЕ КРАСКИ И ПИГМЕНТНЫЕ

КРАСИТЕЛИ  
ШЛИФОВАЛЬНАЯ ПАСТА И ПАСТА для  
ГЛЯНЦА металлических и деревянных

предметов

ЛИСТОВОЕ ЖЕЛЕЗО ПОКРЫТОЕ  
ПИЩЕВЫМ ЛАКОМ для стерилизованных

консервных банок  
ЛИТОГРАФИРОВАННОЕ ЛИСТОВОЕ

ЖЕЛЕЗО для УПАКОВКИ

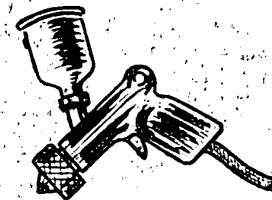
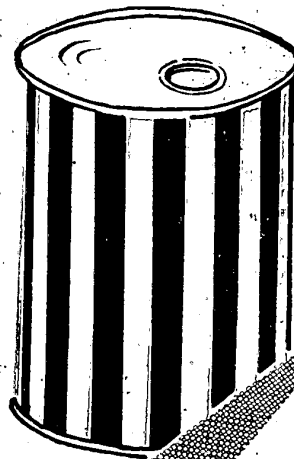

USINE DE PRODUITS  
CHIMIQUES D' ETAT  
GAVRIL CUENOV  
ROUSSE

FABRICATION DE:

Peintures à l'huile pour large application,  
peintures spéciales pour les chemins de fer  
et pour les parties non-submergées des  
bateaux

Laques-émail - toutes sortes

Laques-émail alkydes - pour  
constructions de métal et de bois

Laques-émail de plancher, laques incolores,  
huiles de lin cuites, mastic-lut

Laques-émail alkydes pour toutes sortes  
de véhicules

Peintures minérales et pigmentaires

Pâtes à polir et poncer pour articles de  
bois et de métal

Tôle laquée or pour conserves stériles  
Emballage en tôle lithographiée

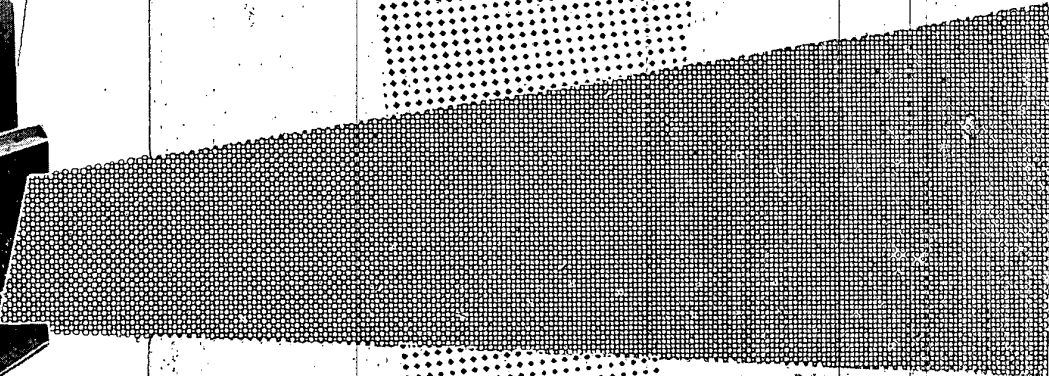
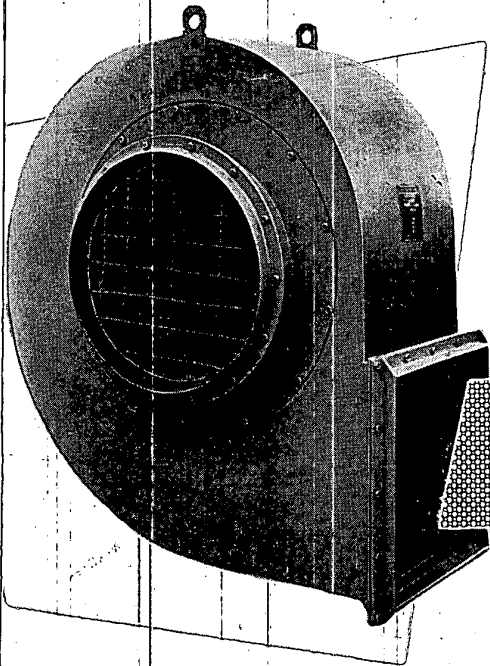

**ДМЗ „Стартар“**  
УРГАС

**ПРОИЗВЕЖДА:**

- Вентилатори общопроемишлени
- за ниско, средно и високо налягане
- Вентилатори минни за главно и частично проветряване
- Пневмотранспортъори
- Калорифери
- Зъдухоотоплителни апарати
- Циклотранспортъори
- Циклони                      Филтри
- Окрубери                    Виндкесели
- Зъдушни резервоари
- Автоклави
- Резервуари и други машинни съоръжения

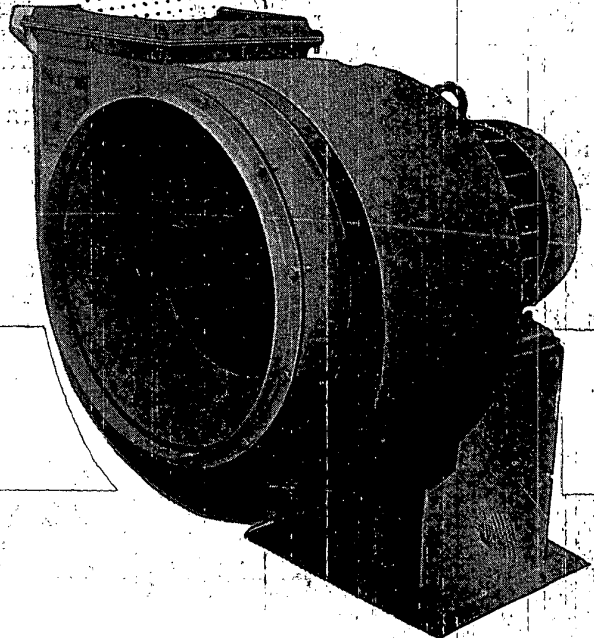

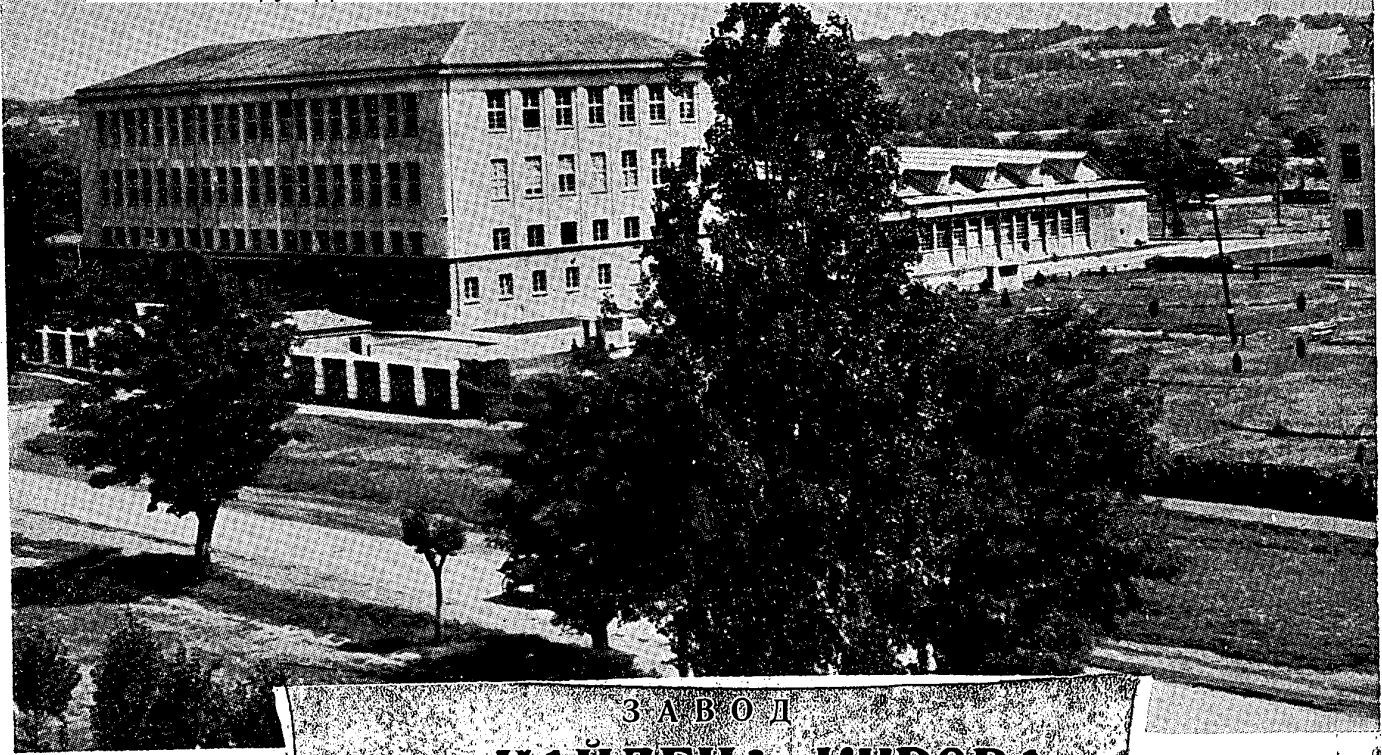

ЗАВОД  
**ИМ. НАЙДЕНА КИРОВА**  
РУСЕ

ВЫПУСКАЕТ:

I. ДЛЯ ЭЛЕКТРИЧЕСКИХ УСТАНОВОК

Все виды материалов — выключатели, патроны, предохранители, зажимы соединители и пр. фарфоровые и бакелитовые

Осветители и принадлежности к ним для противовлажной прокладки электрических установок:

II. ДЛЯ ЭЛЕКТРИЧЕСКОЙ ИЗОЛЯЦИИ

А. Слоистые материалы

„ГЕТИНАКС“ — плиты 0,4 — 40 мм для электрической изоляции

„ТЕКСТОЛИТ“ — плиты 0,5 — 50 мм для конструктивных целей, подшипников, зубчатых колес

„ГЕТИНАКС“ — трубки и цилиндры  $\varnothing$  9—1000 мм

„ГЕТИНАКС“ — стержни  $\varnothing$  10 — 100 мм

„ТЕКСТОЛИТ“ — трубки  $\varnothing$  20 — 150 мм

„ТЕКСТОЛИТ“ — стержни  $\varnothing$  10 — 100 мм

Вырабатываются стержни и других профилей

Б. Лакоткань, лакобумага, гибкие изоляционные трубки  $\varnothing$  1,5 — 12 мм

В. Миканит — нагревательный, гибкий, коллекторный, формовочный, микалента, трубки и профили

III. ПРОЧИЕ ИЗДЕЛИЯ

„ПОРОПАС“ — пористая карбамидная масса блоками и профили для тепловой и звуковой изоляции

Диски и накладки для автомобилей и тракторов

Производство отвечает техническим требованиям по БДС, ГОСТ и VDE

Банковский счет  
№ 34/5 — Русе

ТЕЛЕГРАММЫ  
ЭЛПРОМ — Русе

ТЕЛЕФОНЫ  
22-09  
21-78  
20-98

**Д.М.З. АНТОН ИВАНОВ**  
**ПЛОВДИВ**

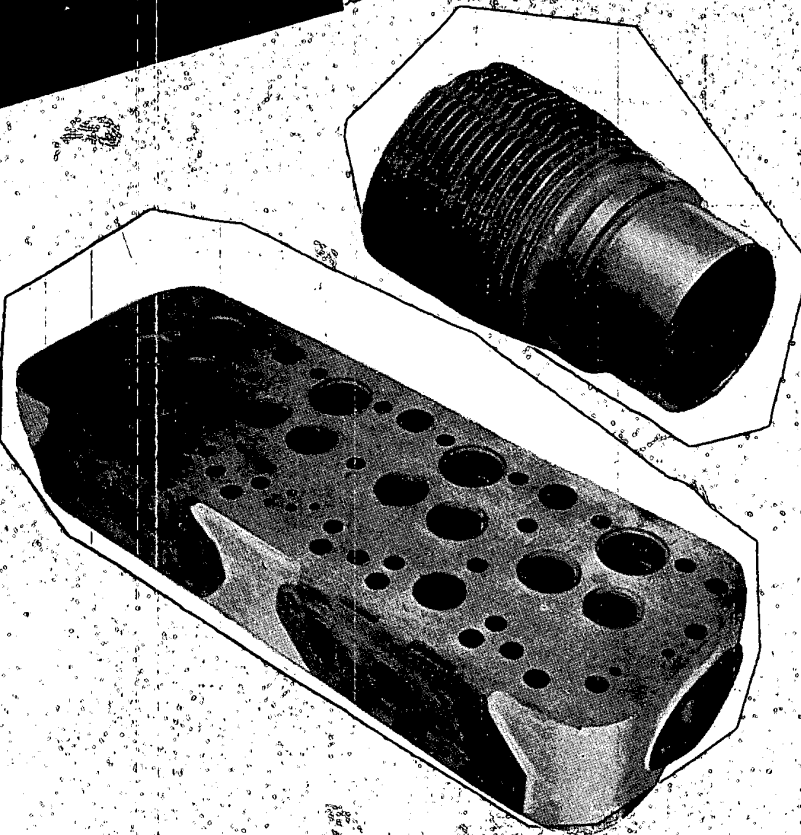

**STATE ENGINEERING WORKS**  
**ANTON IVANOV**  
PLOVDIV

**PRODUCES**

Automobile and Tractor Spare Parts

Cylinder Heads

Cylinder Blocks

Clutch Plates

Oil and Water Pumps

Gaskets

Pistons

Speedometers

For Information and Orders:

Department "Machinostroene" Sofia—Center

EXPORTER: METALIMPORT

Telephones: 56-61, 50-63, 40-85, 40-68, 56-62

ГОСУДАРСТВЕННОЕ  
ГОРНОЕ  
ПРЕДПРИЯТИЕ

„АНТРАЦИТНИ  
МИНИ“  
СВОГЕ

ДОБЫВАЕТ  
ВЫСОКОКАЧЕСТВЕН  
НЫЕ АНТРАЦИТ  
НЫЕ ЧЕРНЫЕ ПРО  
МЫШЛЕННЫЕ  
И КУЗНЕЧНЫЕ УГЛИ  
ДЛЯ МЕСТНОЙ ПРО  
МЫШЛЕННОСТИ И  
НА ЭКСПОРТ

заказы на все виды углей прини  
мает дирекция горного предпр  
ятия, н.-д. ст. Своге, а заказы н  
черные и кузнечные угли прини  
мает прямо рудник „зелениград  
гор. Белогоградчик



Завод 112  
София

**ПРОИЗВЕЖДА:**

**3-ТОННИ И 5-ТОННИ РЕМАРКЕТА ЗА ПУЖАДИТЕ НА АВТОТРАНСПОРТА И СЕЛСКОТО СТОПАНСТВО**

**МОТОЦИКЛЕТЕН ДВИГАТЕЛ МД-250**

**ОЛОВНИ АКУМУЛАТОРИ И ЕЛЕКТРОКАРНИ БАТЕРИИ**

**АЛУМИНИЕВИ АВТОТРАКТОРНИ БУГАЛА**

**СЕКМЕНТИ**

**ЛАГЕРИ С КАЛАЕНА ИЛИ ОЛОВНО-БРОНЗОБА КОМПОЗИЦИЯ**

Износител: ДТП "Металимпорт", София  
Тел. 5-11-11

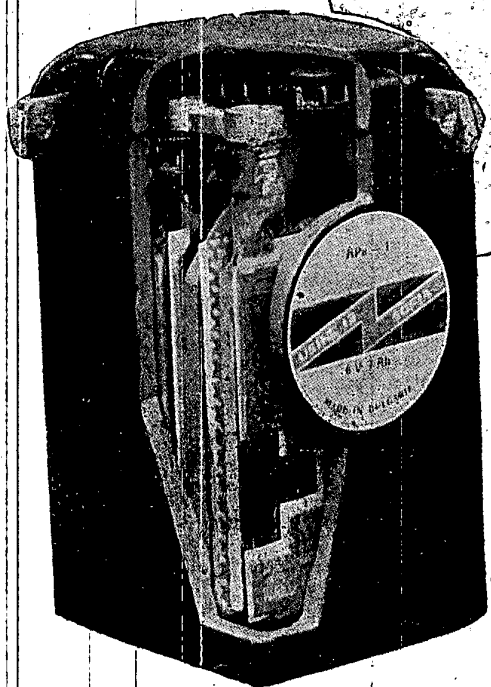



ГОСУДАРСТВЕННЫЙ СОДОВЫЙ ЗАВОД  
ИМ. КАРЛА МАРКСА  
с. РЕКА ДЕВНЯ, ВАРНЕНСКОГО ОКРУГА

ВЫПУСКАЕТ ВЫСОКОКАЧЕСТВЕННУЮ  
КАЛЬЦИНИРОВАННУЮ СОДУ — техническую, оптическую, фотографную  
КАУСТИЧЕСКУЮ СОДУ — твердую и жидкую  
ДВУУГЛЕКИСЛУЮ СОДУ — пищевую, медицинскую, техническую  
ВИННУЮ КИСЛОТУ  
СОЛ — обычную и йодистую  
ДВУХЛОРИД КАЛЬЦИЯ — кристаллический и жидкий  
УГЛЕКИСЛЫЙ КАЛЬЦИЙ (преципитат)  
ВЕЙНШТЕЙН ПРЕПАРАТ  
КИСЛОРОД  
СОДУ ДЛЯ СТИРКИ — кристаллическую

Телефоны: Заводская станция с. Река Девня  
Представительства: София, 7-01-03, 8-48-50  
Варна, 27-24

Счет: 36/4 — Болгарский народный банк — Варна

# СВИНЦОВО-ЦИНКОВЫЙ ЗАВОД КЫРДЖАЛИ

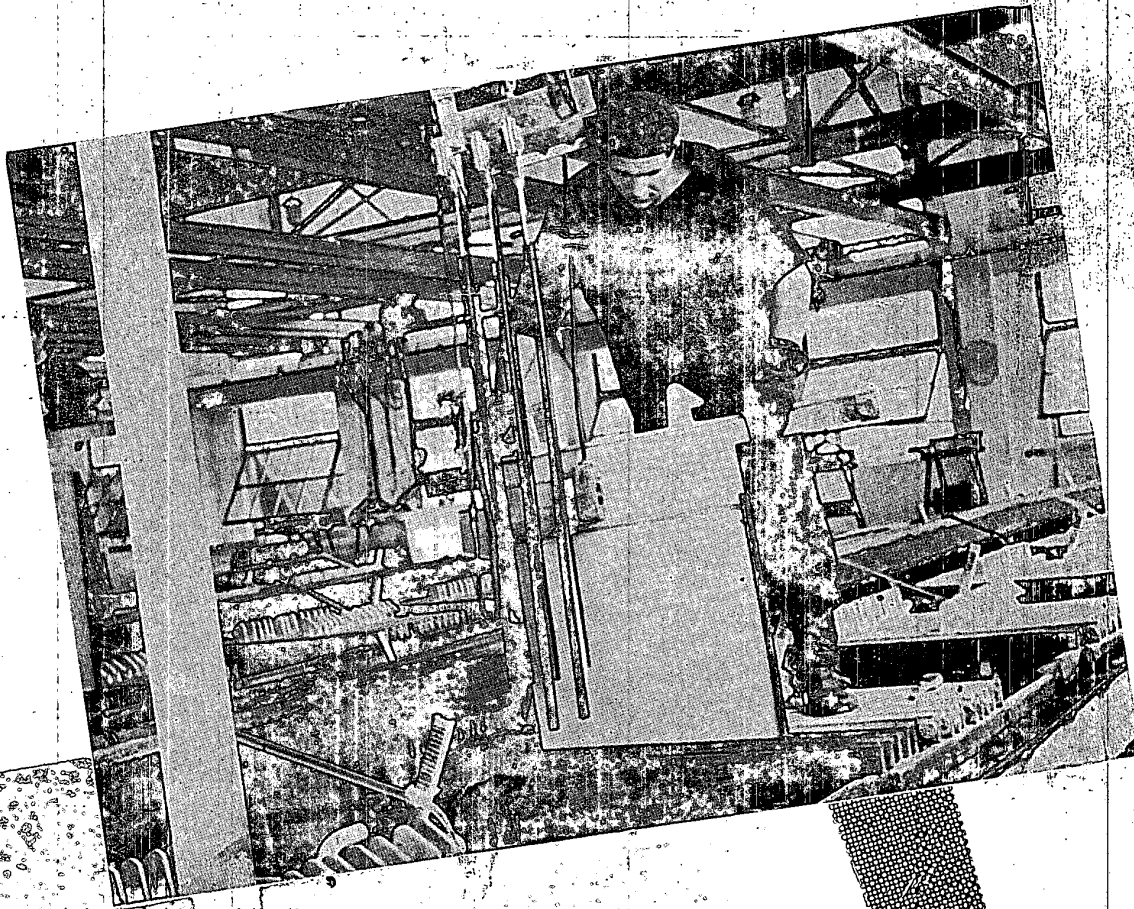

ВЫПУСКАЕТ:

ЭЛЕКТРОЛИТИЧЕСКИЙ ЦИНК ВЫСОКОЙ  
ЧИСТОТЫ  
ЭЛЕКТРОЛИТИЧЕСКИЙ КАДМИЙ ВЫСО-  
КОЙ ЧИСТОТЫ  
СВИНЕЦ  
СЕРЕБРО  
ТВЕРДЫЙ СВИНЕЦ  
МЕДНЫЙ КАМЕНЬ  
МЕДНЫЙ КЕК  
ЦИНКОВЫЙ ПОРОШОК  
КОБАЛЬТОВЫЙ КЕК  
ТЕХНИЧЕСКУЮ СЕРНУЮ КИСЛОТУ

Экспортёр ГТП „РУДМЕТАЛЛ“, София

# ДЪРЖАВЕН ХИМИЧЕСКИ ЗАВОД

г.гара КОСТЕНЕЦ

Тел. № № 5, 10, 44

Разчетна с/ка 34/1, БНБ, Костенец



## ПРОИЗВЕЖДА:

**Анилинови бои** за текстилната, лаковата, конарската и др. индустрии и за широко потребление

**Ултрамарин** за захарната промишленост и за домакинско потребление

**Нафталин** за органически синтез и като средство против молци

**Анилинова сол** за текстилно бояджийство

Износител: ДТЦ „Химимпорт“ — София

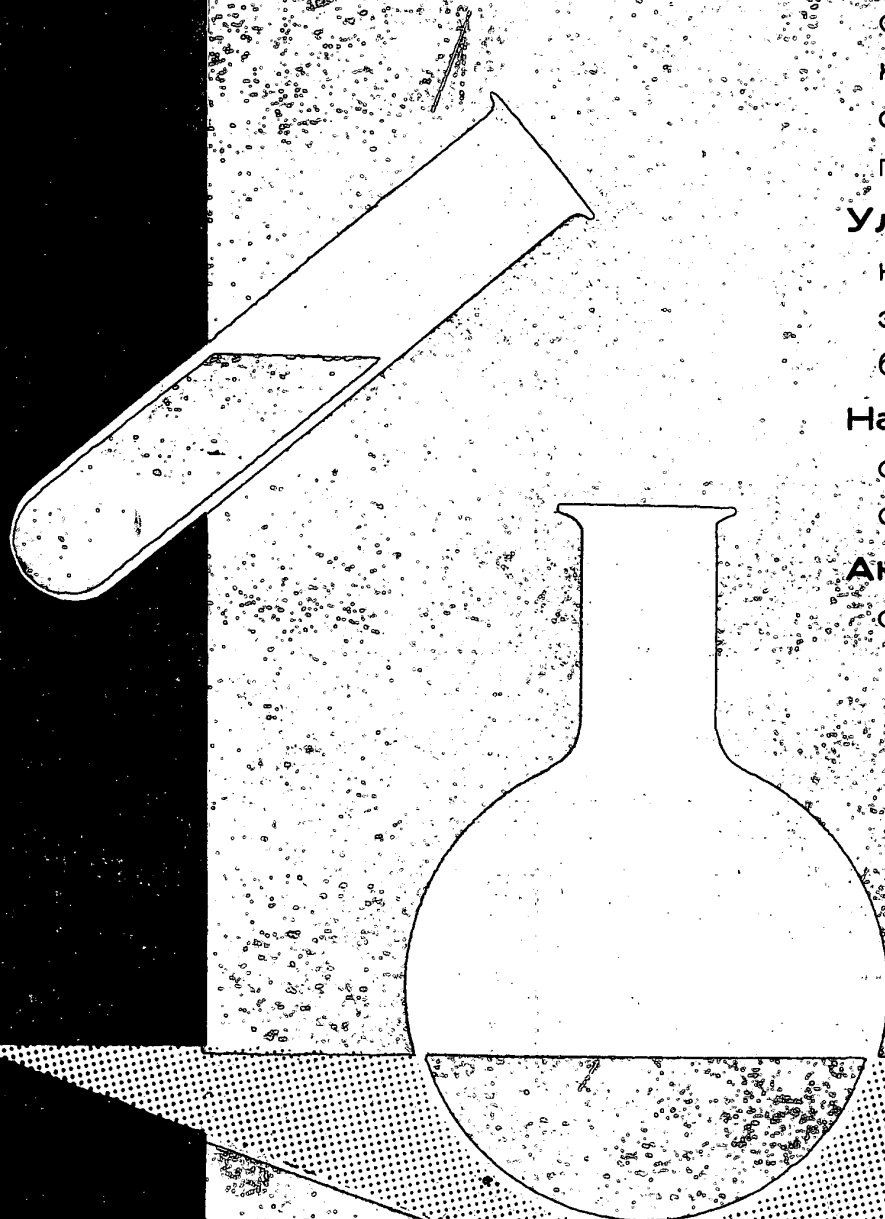

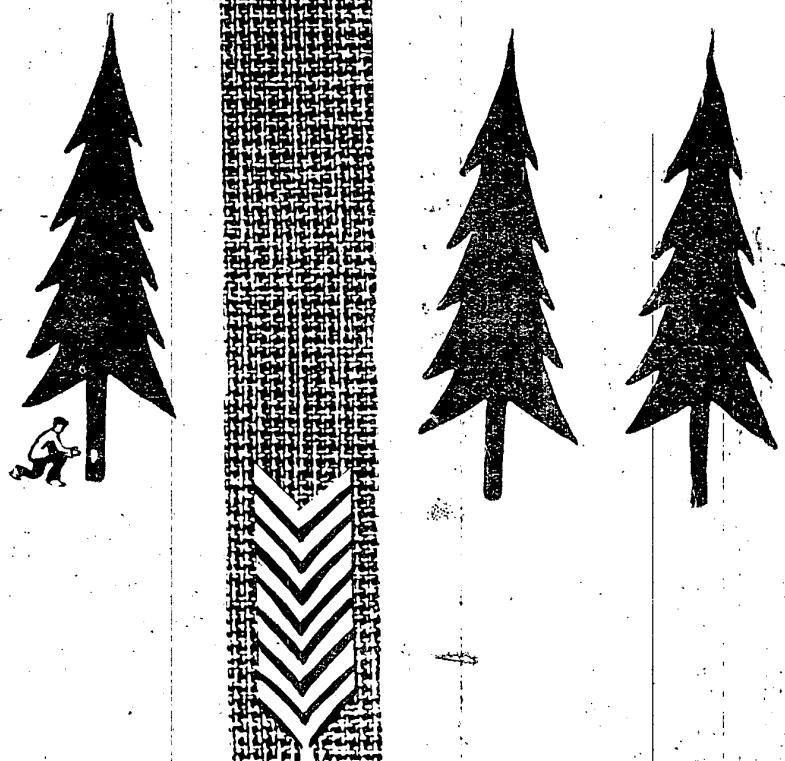

STATE INDUSTRIAL ENTERPRISE

CRYSTAL

VELINGRAD

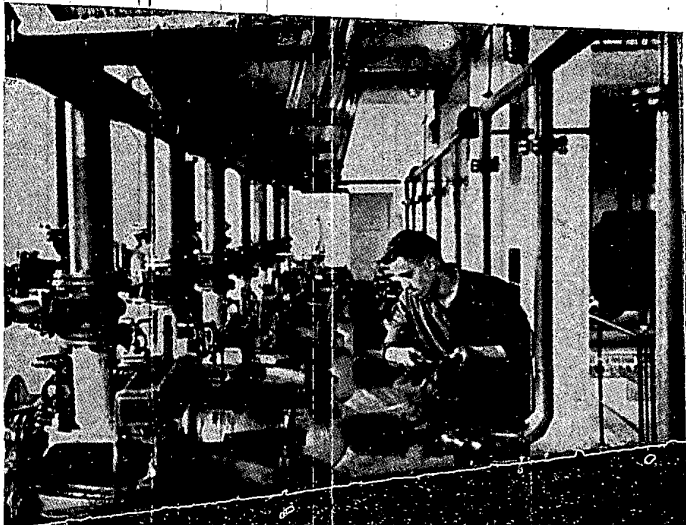

PRODUCES:

ROSN — EXTRACTIVE, BALSAMIC AND RED  
TURPENTINE — BALSAMIC (MEDICAL), EXTRACTIVE AND TECHNICAL  
PINE ASPHALT  
TARS — PITCH TAR AND FOR THE RUBBER INDUSTRY

PINE CREOSOTE  
IMPREGNATION OIL  
FLOTATION OIL  
TERPENE OIL  
RETORT CARBON OF CONIFEROUS TREES

S. I. E. "Crystal" — Velingrad  
147, 163 and 164  
Exporter S. C. E. Chimimport  
Sofia

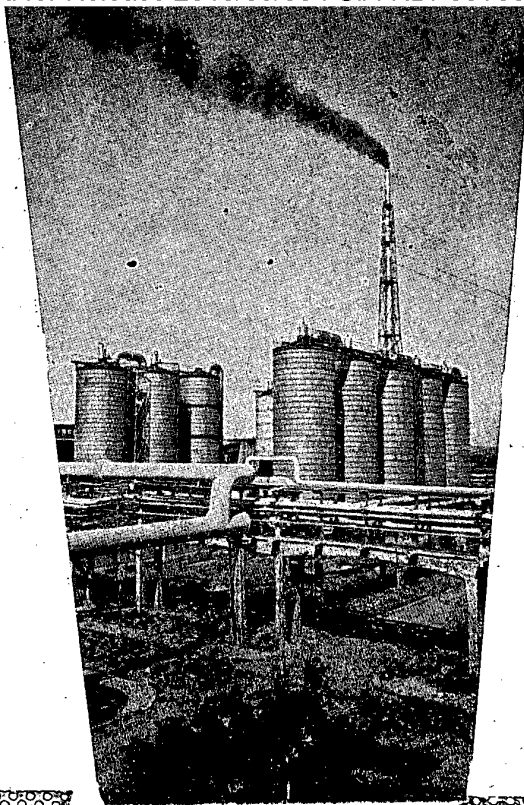

COMBINAT DE PRODUITS CHIMIQUES  
**„STALINE“**  
Dimitrovgrad

PRODUIT:

DES ENGRAIS AZOTÉS  
SULFATE D'AMMONIAQUE TECH-  
NIQUE  
CARBAMIDE TECHNIQUE  
NITRATE D'AMMONIAQUE TECH-  
NIQUE  
NITRATE DE SOUDE TECHNIQUE  
DES ENGRAIS PHOSPHATÉS  
SUPERPHOSPHATE NON GRANULÉ  
ACIDES  
ACIDE NITRIQUE DILUÉ TECHNIQUE  
ACIDE SULFURIQUE TECHNIQUE  
ACIDE SULFURIQUE SATURÉ  
ACIDE SULFURIQUE POUR ACCU-  
MULATEURS

Exportateur  
Chimimport, Sofia

ХИМИЧЕСКИ КОМБИНАТ

„СТАЛИН“

ДИМИТРОВГРАД

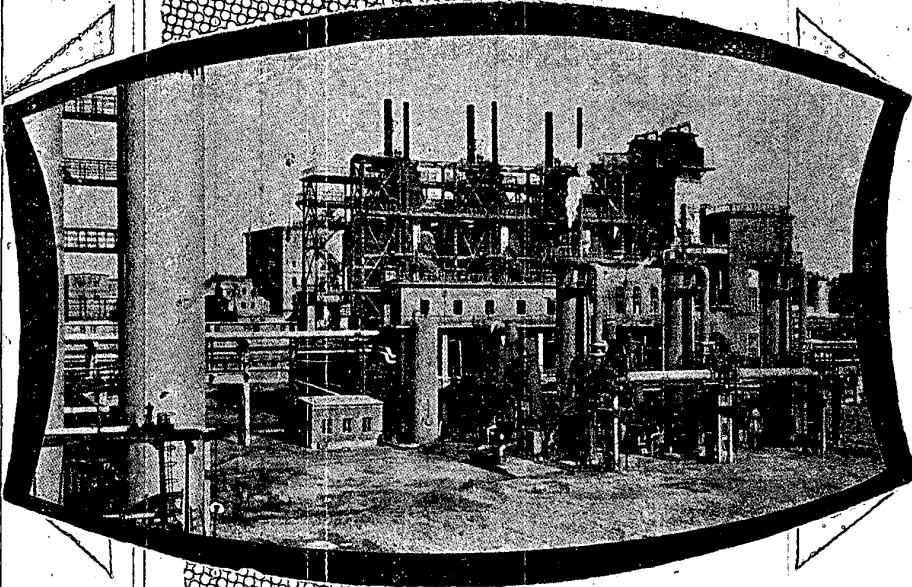

COMBINAT DE PRODUITS CHIMIQUES

„STALINE“

DIMITROVGRAD

FABRIQUE:

OXYGÈNE GAZEUX, II QUALITE  
BISULFITE DE SODIUM, LIQUIDE  
NITRITE DE SODIUM, TECHNIQUE  
SELÉNITE DE SODIUM TECHNIQUE  
SCHLAMS DE SÉLÉNIUM  
THIOSULFATE DE SODIUM TECHNIQUE  
BICARBONATE D'AMMONIAQUE  
GAZ SULFUREUX LIQUÉFIÉ, TECHNIQUE  
SOUFRE  
SILICOFLUORURE DE SODIUM

Exportateur  
Chimimport, Sofia

STATE MACHINE ENGINEERING  
WORKS

**CHERVENO ZNAME**

STARA ZAGORA

PRODUCES

ALL KINDS OF MACHINES FOR  
CANNING INDUSTRY  
BAKERY  
MEAT INDUSTRY  
OIL INDUSTRY

MACHINES FOR CONFECTIONERY  
BREWERY  
KITCHENS, RESTAURANTS  
AND  
CANTEENS

MACHINES FOR AGRICULTURAL AND  
ARTISAN NEEDS

State Machine Engineering Work  
"CHERVENO ZNAME" — Stara Zagora  
Tel: 23-41, 24-37, 26-89

Exporter:  
Metalimport State Commercial  
Enterprise — Sofia

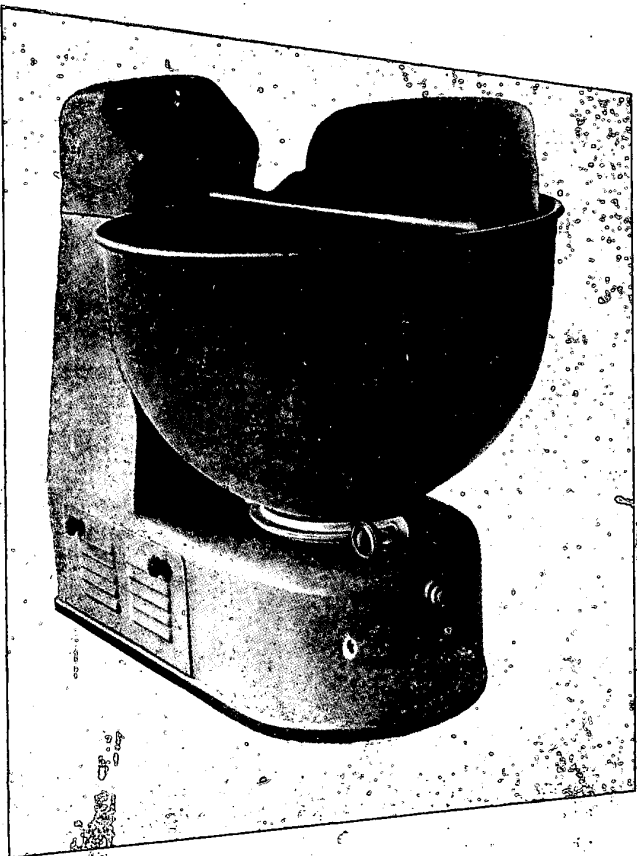
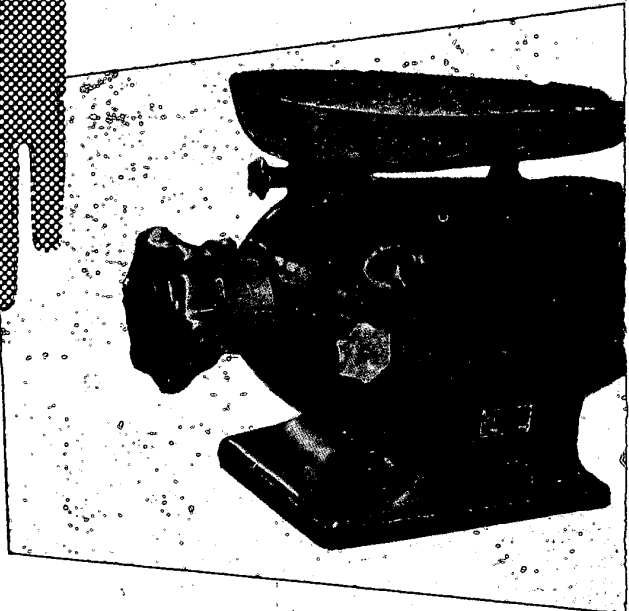
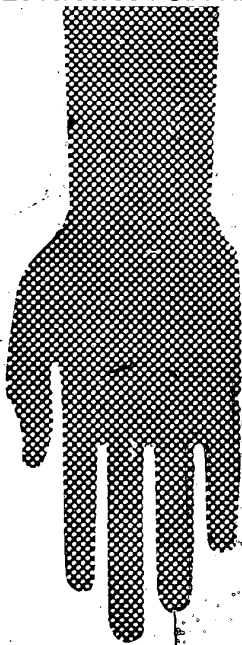

USINE DE CONSTRUCTIONS  
MECANIQUES

**„TCHERVENO ZNAME“**

Stara-Zagora

FABRIQUE

DIFFÉRENTS TYPES DE MACHINES POUR LES  
BESOINS DE :

- L'INDUSTRIE DE PAIN
- L'INDUSTRIE DES CONSERVES
- L'INDUSTRIE DE LA VIANDE
- L'INDUSTRIE DE L'HUILE

MACHINES POUR :

- LA CONFISERIE
- LA BRASSERIE
- LES CUISINES, LES RESTAURANTS
- LES CANTINES

MACHINES

POUR LES DIFFÉRENTS BESOINS DE  
L'AGRICULTURE ET DE L'ARTISANAT

Usine de constructions mécaniques  
„Tchervéno zname“ — Stara-Zagora  
téléphones: 23-41, 24-37 et 26-89

Exportateur : Entreprise Commerciale  
d'Etat „Métalimport“ — Sofia





# Г. ДИМИТРОВ

## ВАРНА

CHANTIERS DE CONSTRUCTIONS ET DE REPARATIONS NAVALES

„GUEORGUI DIMITROV“

VARNA

Titulaire de la Médaille „Tchervéno znané na Truda“

CONSTRUCTION DE NAVIRES MARITIMES ET FLUVIAUX, EN ACIER  
ET ACIER-BÉTON, A DESTINATION DIVERSE ET DE HAUTE  
QUALITÉ.

### CONSTRUCTION DE NAVIRES EN ACIER

CARGOS MARITIMES A MOTEUR, 3200 TONNES  
PÉTROLIERS A MOTEUR FLUVIAUX-MARITIMES 4000 TONNES  
NAVIRES MARITIMES A MOTEUR A PASSAGERS, (250 PLACES)  
CARGOS MARITIMES A MOTEUR, 150 TONNES ETC.

### CONSTRUCTION DE NAVIRES EN ACIER-BÉTON

GRUES FLOTTANTES  
USINES FLOTTANTES DE CONSERVES DE POISSON  
STATIONNAIRES-TOUTES SORTES

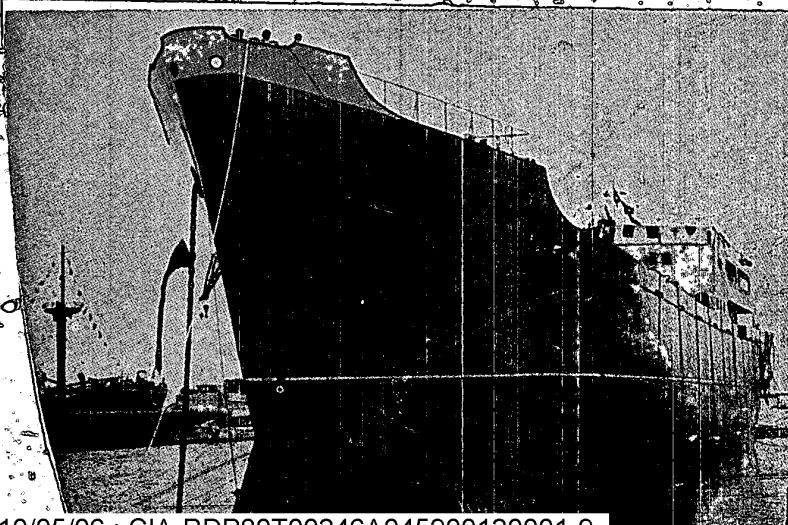
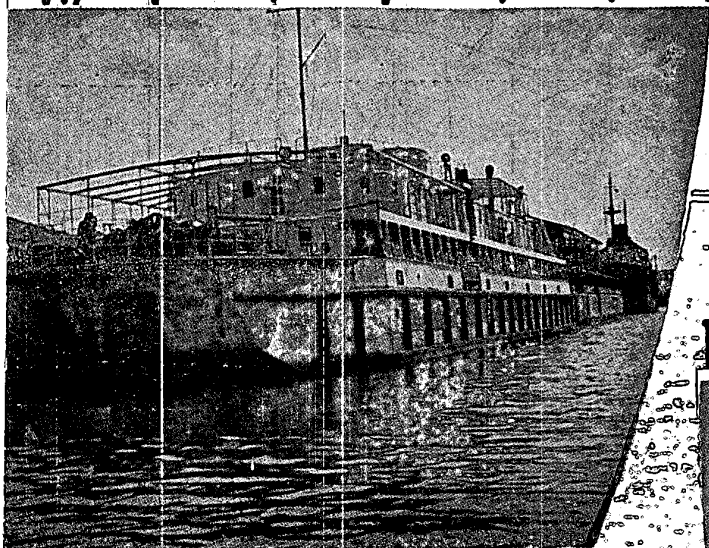



Телефони : номератор 28-42 и 35-92  
директор 34-50

ПРОИЗВЕЖДА:

ДИЗЕЛОВИ МОТОРИ

тип ВАМО 107— 7/10 кс, 1500/2000 об/мин.  
тип ВАМО 118—18/22 кс, 1200/1500 об/мин.  
тип ВАМО 232— 32 кс, 1200 об/мин  
тип ВАМО 115— 15 кс, 1600 об/мин  
тип ВАМО 230— 30 кс, 1600 об/мин  
тип ВАМО 345— 45 кс, 1650 об/мин  
тип ВАМО 460—60/85 кс, 1650 об/мин

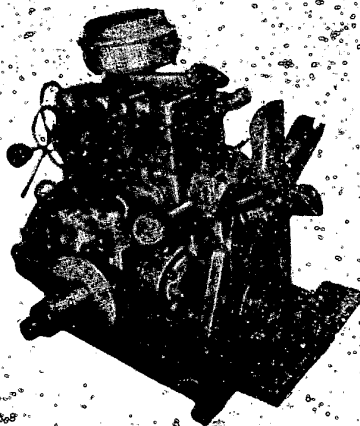
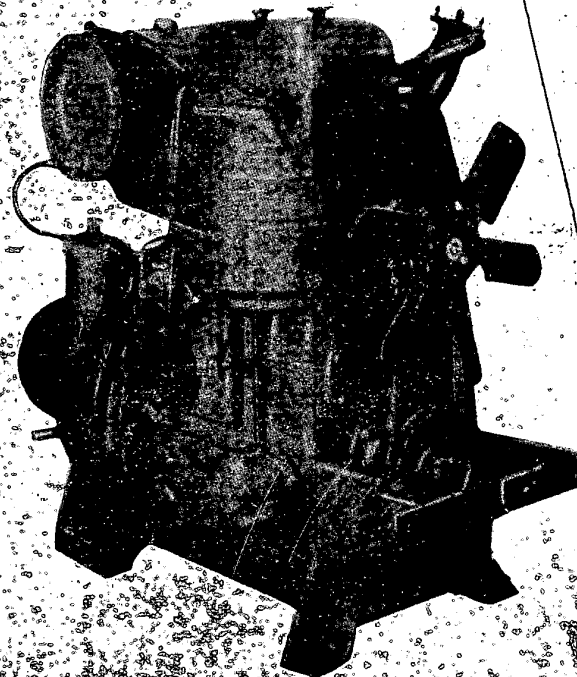

БЕНЗИНОВИ МОТОРИ У5М — 40 кс  
ПАРНИ ПОМПИ СИМПЛЕКС — едно-  
цилиндрови

ПОМПИ ДУПЛЕКС — двуцилиндрови

ТРАСАЖНИ МАСИ 750/1000

ТРАСАЖНИ МАСИ 1000/1500

РЕЗЕРВНИ ЧАСТИ: тракторни части,  
авточасти и части за всички видове  
ДИЗЕЛОВИ МОТОРИ

# ДМЗ "СИЛА" ЯМБОЛ

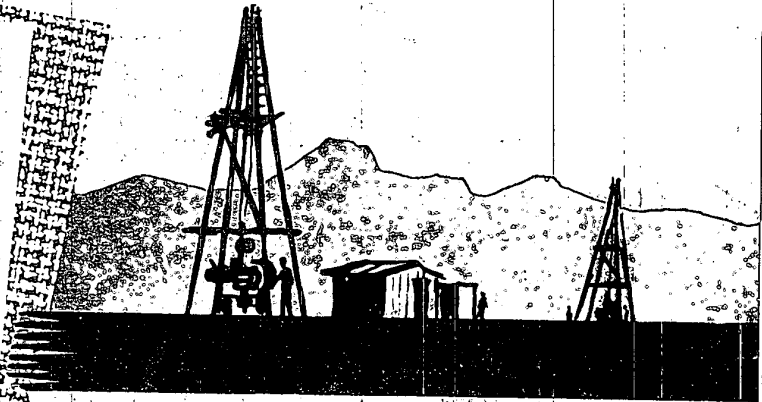
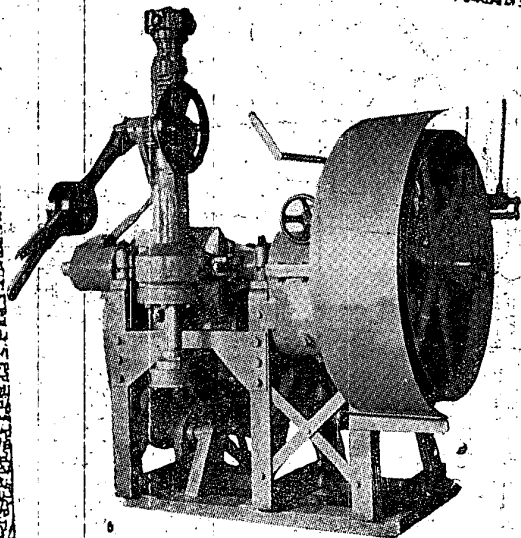

## ПРОИЗВЕЖДА:

### Геоложки сонди

ТИП „Съливан“ — пробивна мощ до 100 м  
ТИП „БС-110-25“, крачеша, пробивна мощ до 25 м за откриване на ка-  
меновъглени басейни  
ТИП „КА-2М-300“, с пробивна мощ до 300 м  
ТИП „КАМ-500“, с пробивна мощ до 500 м  
ТИП „СЯ-1200“, с пробивна мощ до 1200 м

### ПОМПИ — бутални, двойнодействащи

24/15, за сонда ГП-1  
60/30, за сонда „Съливан“  
100/30, за сонда „КА-2М-300“  
200/40, за сонда „КАМ-500“  
за гъсти течности, за сонда „СЯ-1200“, производителност 100—325 л/мин,  
налягане 68—30 кг/см<sup>2</sup>

### Глиносмесвачки тип „СЯ“

Едновалова 0,60 м<sup>3</sup>  
Двувалова 4 м<sup>3</sup>  
Стойки за пробивни чукове  
Шейни за сондажни агрегати 300, 500 и 1200 м  
Кули сондажи: 11 м за сонди 500 м, 30 м за сонди 1200 м  
Резервни части, аварийни инструменти и съоръжения за всички геоложки  
сонди и помпи

Разни повдигателни съоръжения, бъркачни машини за стъklarската, порцела-  
новата и фаянсовата индустрия, флотационни машини и др.

**МАШИНОСТРОИТЕЛЕН ЗАВОД  
„БЪДАЩНОСТ“  
ЧИРПАН**

Телефони: директор 197:  
номератор 221 и 61

**ПРОИЗВЕЖДА:**

КУЛТИВАТОРИ НАВЕСНИ за междуредово окопаване и подхранване на онопни култури, КРН-2,8 и КОП-4,25  
КУЛТИВАТОРИ за слято култивиране  
СИЛАЗОРЕЗАЧКИ РКС-12  
КУКУРУЗО - И СЛЪНЧОГЛЕДРОНАЧКИ РКБ-3  
СЕМЕЧИСТАЧНИ МАШИНИ И ТРИОРИ ТБ-300  
АСПИРАТОРИ за слама тип Б-55  
ТРАКТОРНИ ТОРОРАЗПРЪСКВАЧИ ТР-1  
СЕНОПРЕСИ МОТОРНИ БК-55 и др.  
МЕЛНИЧНИ ВАЛОВЕ  
РЕЗЕРВНИ ЧАСТИ за същите машини

Износител: МЕТАЛИМПОРТ — София

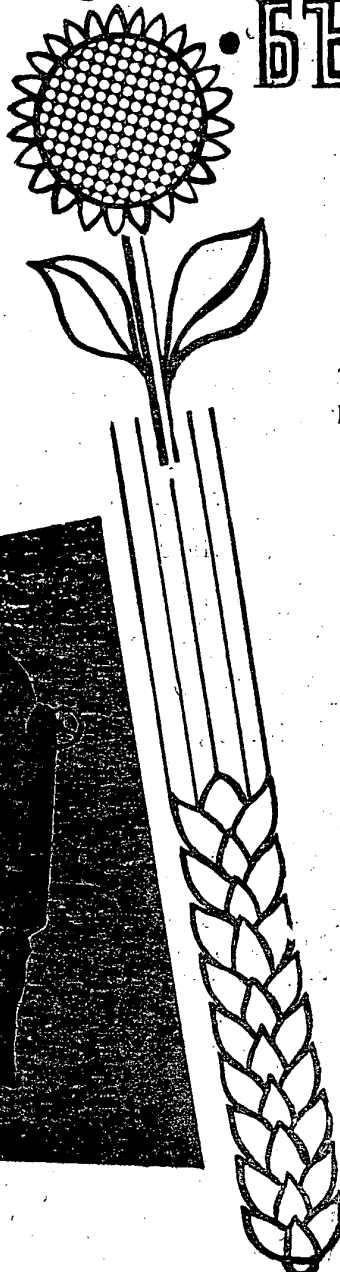
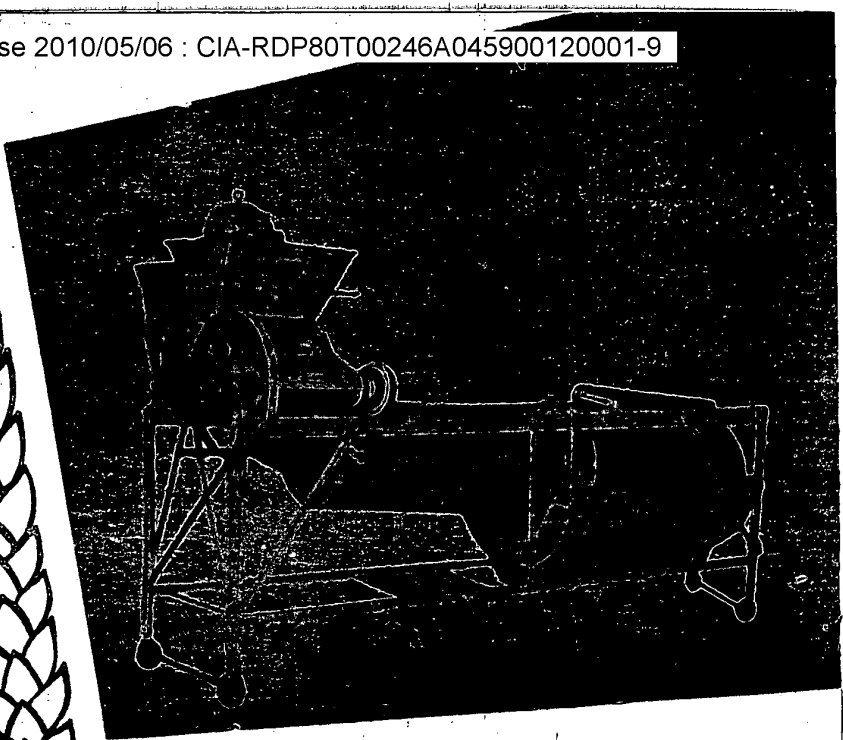

**• БЪДАЩНОСТ •**

MACHINE ENGINEERING  
WORKS

**BUDASHTNOST**

CHIRPAN

Tel.: 221 and 61; Director 197

**PRODUCES:**

OVERHUNG CULTIVATORS — FOR INTERROW TILLING AND MANURE SPREADING OF TECHNICAL CROPS, " KPH—2.8 AND КОП - 4.25  
CULTIVATORS FOR COMPLEX CULTIVATION  
ENSILAGE CUTTERS РКС—12  
MAIZE AND SUNFLOWER POWER SHELLERS РКБ—3  
GRAIN CLEANERS ТБ - 300  
STRAW SEPARATORS Б—55  
TRACTOR FERTILIZERS DISTRIBUTORS — ТР—1  
POWER STRAW BALERS БК—55 etc.  
MILL ROLLERS  
SPARES THEREOF

Exporter: Metalimport — Sofia

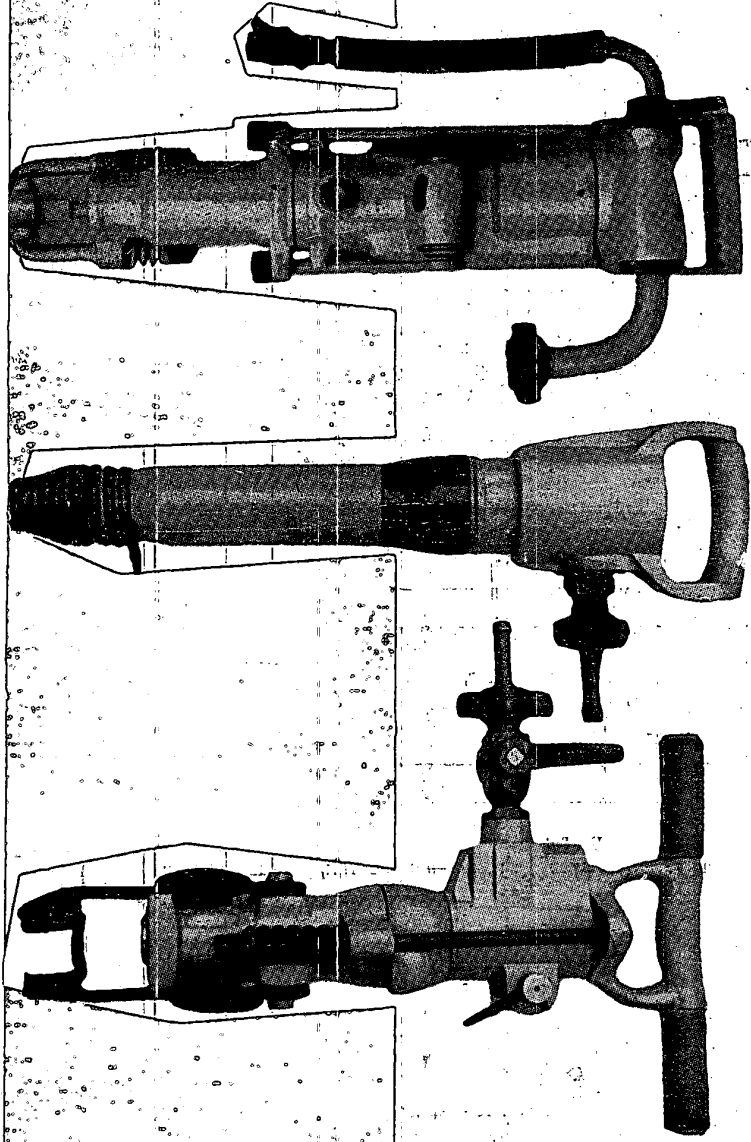

# ЗАВОД 13

КАЗАНЛЫК

Телефоны: 22-30 и 22-31

## ВЫПУСКАЕТ

Пневматические молоты  
ПМ-508, ПЧ-55, РПМ-17, ПР-30,  
ОМСМ-5, СЕ-07

Добывающие молоты  
Галловые цепи с шагом:  
12,7; 15,875; 19,05; 24,5; 38,1 и 41,3 мм

# ЗАВОД 13 Казанлык

MINISTÈRE DE L'INDUSTRIE  
LOURDE

USINE „13“

KASANLIK

PRODUIT:

MARTEAUX A PERCER:  
ПМ-508, ПЧ-55, РПМ-17  
ПР-30, ОМСМ-5 ET СЕ-07

MARTEAUX A PIOCHE  
CHAÎNES GALLE AVEC PAS  
DE CHAÎNE 12,7; 15,875;  
19,05; 24,5; 38,1 ET 41,3 MM

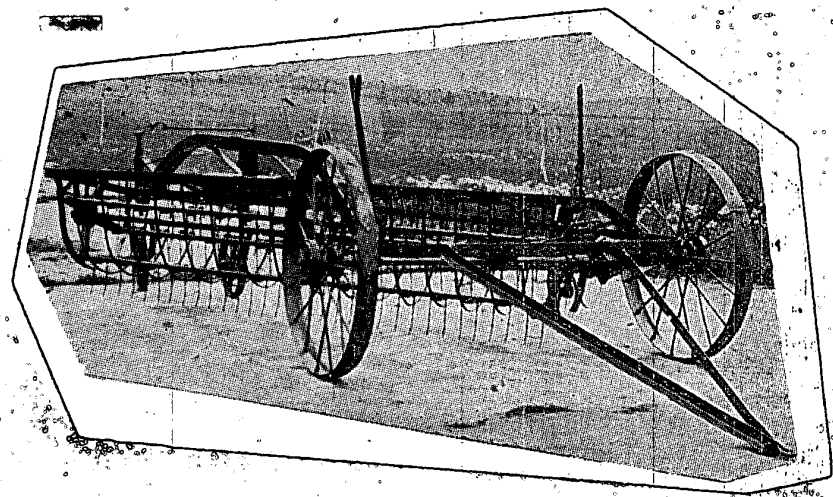



П  
Р  
О  
И  
З  
В  
Е  
Ж  
А

# ДИП „АСЕН ЗЛАТАРОВ“

гара Искър — телефони 4-70-55; 4-70-65.

## ХИМИКАЛИ

Оцетна киселина (техническа), естери и соли на оцетната киселина, натриев сулфид, тринатриев фосфат и сребърен нитрат с висококачествени показатели.

## СЕРНИСТИ БАГРИЛА

Черна-СОВ, синя-РЛ, олив-09 и тъмно синя с голяма трайност и издръжливост на светлина, носене и пране.

## ЛЕКАРСТВА

Гликоза за инжекции, калиев глюконат, етер сулфурикум, етер про наркози, етер анхидрикус ПА, отговарящи на изискванията на VIII фармакопея на ССР и ДАВ 6

## ПРОТИВОПАРАЗИТНИ ПРЕПАРАТИ

За растителна и животинска защита — паразитин, хексахлоран и агрипан-20

## ГОСУДАРСТВЕННЫЙ МАШИНОСТРОИТЕЛЬНЫЙ ЗАВОД „ЧЕРВЕНО ЗНАМЕ“ СТАРА ЗАГОРА

Телефоны: 23-41, 24-37 и 26-89

### ВЫПУСКАЕТ

Разные виды машин для нужд  
 ХЛЕБОПРОИЗВОДСТВА  
 КОНСЕРВНОЙ ПРОМЫШЛЕННОСТИ  
 МЯСНОЙ ПРОМЫШЛЕННОСТИ  
 МАСЛОДОБЫВАЮЩЕЙ ПРОМЫШЛЕННОСТИ

МАШИНЫ: для сахарных изделий  
 для пивоваренной промышленности  
 для оснащения кухонь, ресторанов и столовых

МАШИНЫ для земледельческого хозяйства и кустарного дела

Экспортер МЕТАЛЛИМПОРТ, София



# ЛАКПРОМ

Произвежда:

**БЕЗИРИ** — натурални, глифталови и пентафталови

**СПЕЦИАЛНИ ЛАКОВЕ** — електроизолационни, за високо и ниско напрежение, химически инертни (устойчиви на алкалии, киселини и соли с различни концентрации), топлоустойчиви корабни емайли против обрасване и др.

**ГРУНДОВЕ-КИТОВЕ** — за черни и цветни метали (алуминий, дюралуминиев цинк), маслени, маслено-смолни, нитроглифталови и специални китове за дърво и метал и други специални покрития в зависимост от предназначението им.

Гара София — север и гара Яна

ГОСУДАРСТВЕННЫЙ ГОРНЫЙ И МЕТАЛЛОДОБЫВАЮЩИЙ ЗАВОД  
**ИМ. ГЕОРГИЯ ДИМИТРОВА**  
Ж. д. ст. ЕЛИСЕЙНА, ВРАТЧАНСКОГО округа

ДОБЫВАЕТ:  
МЕДНЫЕ РУДЫ  
СВИНЦОВО-ЦИНКОВЫЕ РУДЫ

ВЫПУСКАЕТ:  
МЕДНЫЙ КОНЦЕНТРАТ  
СВИНЦОВЫЙ КОНЦЕНТРАТ  
ЦИНКОВЫЙ КОНЦЕНТРАТ  
ЧЕРНУЮ МЕДЬ

Экспортер — ГТП „Рудметалл“, София

USINE MINIERE ET METALLURGIQUE  
D'ETAT

„GUEORGUI DIMITROV“  
Elisseyna

EXTRAITS MINIERES  
DES MINERAIS DE CUIVRE  
DES MINERAIS DE PLOMB ET ZINC

FABRIQUE:  
DU CONCENTRE DE CUIVRE  
DU CONCENTRE DE PLOMB  
DU CONCENTRE DE ZINC  
DU CUIVRE NOIR (BRUT)

Exportateur  
Entreprise commerciale d'Etat  
„Roudmetal“, Sofia





СТАТСКА БЕРГБАУГЕНОСНЕНСТВО

„ГОРУБСО“  
КОРДЖАЛ

ЕРЗУГТ И ВЕРАБЕИ:  
БЛЕИ И ЦИНКЕРЗЕ

ГЕВИНУНГ ВОН:

БЛЕИКОНЦЕНТРАТ

ЦИНКОНЦЕНТРАТ

ПИРИТОНЦЕНТРАТ

КУПФЕРКОНЦЕНТРАТ

Аусфур  
„Рудметалл“, Софи

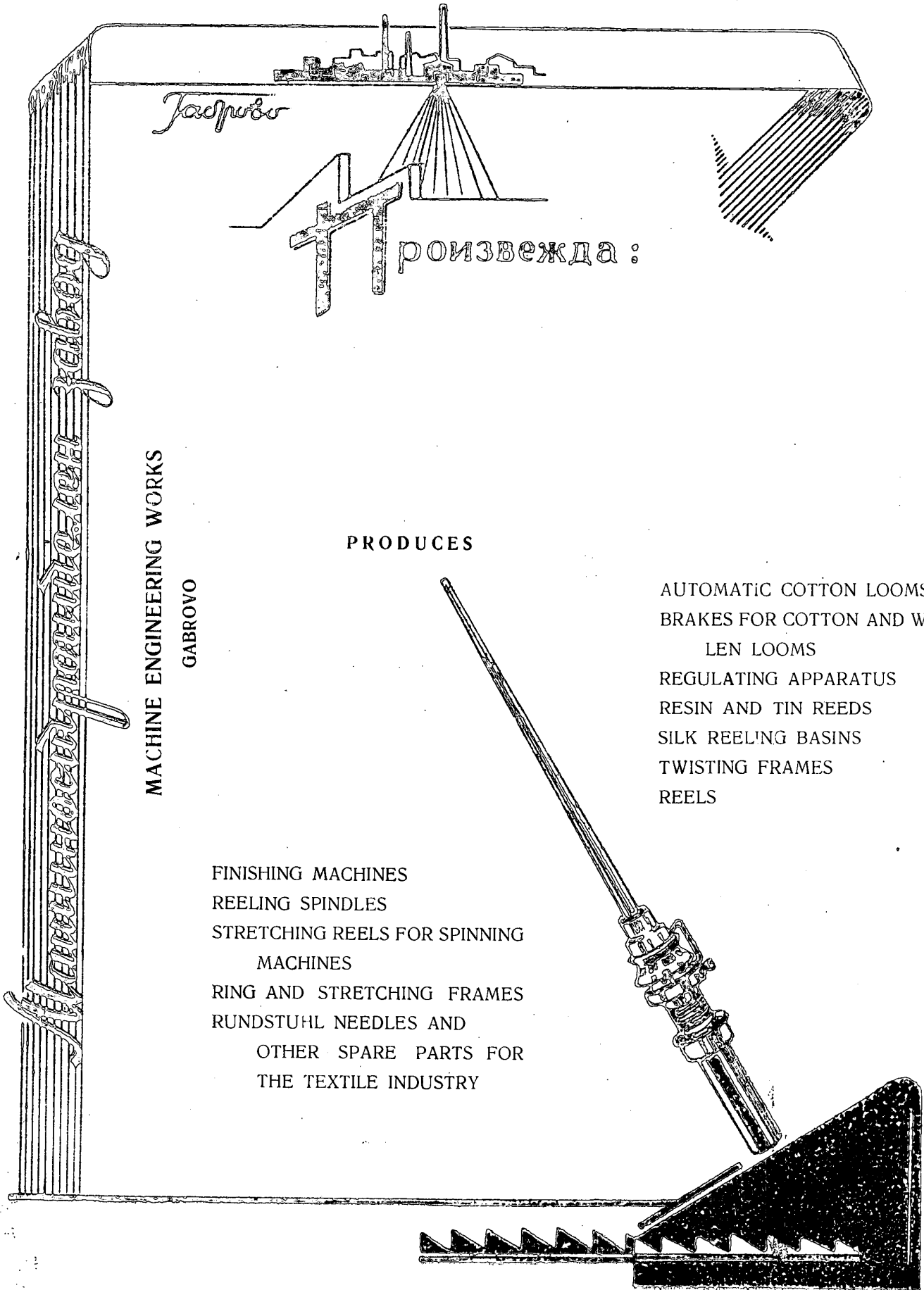

Габрово  
 произвежда:  
 MACHINE ENGINEERING WORKS  
 GABROVO

PRODUCES

FINISHING MACHINES  
 REELING SPINDLES  
 STRETCHING REELS FOR SPINNING  
 MACHINES  
 RING AND STRETCHING FRAMES  
 RUNDSTUHL NEEDLES AND  
 OTHER SPARE PARTS FOR  
 THE TEXTILE INDUSTRY

AUTOMATIC COTTON LOOMS  
 BRAKES FOR COTTON AND WO  
 LEN LOOMS  
 REGULATING APPARATUS  
 RESIN AND TIN REEDS  
 SILK REELING BASINS  
 TWISTING FRAMES  
 REELS

ВАГОНОСТРОИТЕЛЕН ЗАВОД

ЧЕРВЕНО ЗНАМЕ

БУРГАС

WAGGONWERKE  
„TSCHERVENO SNAME“  
BURGAS

ERZEUGUNG:

GÜTERWAGEN:  
ÖFFNE- UND GESCHLOS-  
SENE  
ZWEI- UND VIERACHSICE  
FÜR SCHMAL- UND NOR-  
MALSPURBAHNEN

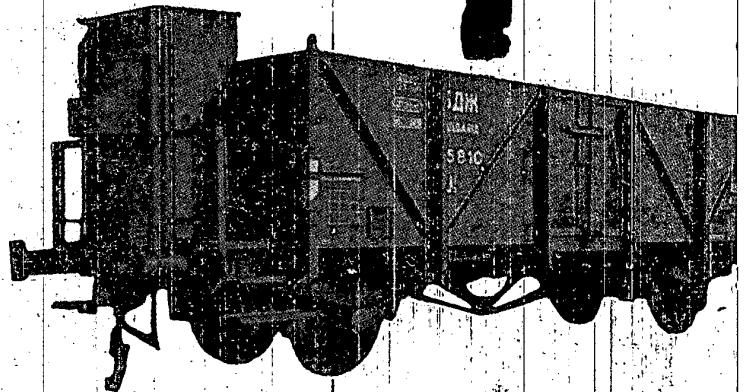
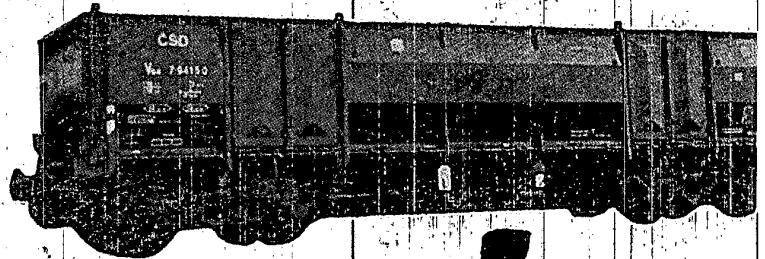
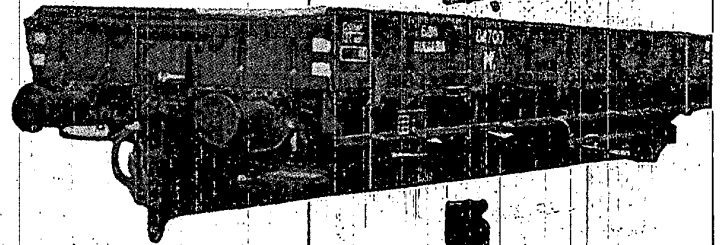

МИНИСТЕРСТВО  
ТЯЖЕЛОЙ ПРОМЫШЛЕННОСТИ  
УПРАВЛЕНИЕ МАШИНОСТРОЕНИЕ

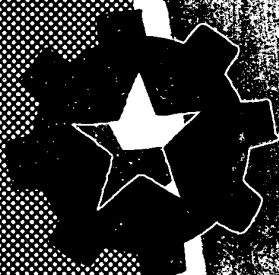

Выпускает на местный рынок и на экспорт высококачественные  
Металлорежущие и металлообрабатывающие станки  
Покровочно-прессовые станки  
Сельскохозяйственные машины  
Двигатели внутреннего сгорания до 60 л с  
Паровые котлы, отопительные и промышленные  
Суда пассажирские и грузовые  
Водяные турбины до 4000 квт  
Машины для добывающей промышленности  
Металлургические, литейные и прокатные станки  
Вагоны и вагонетки  
Подъемные и транспортные машины  
Насосы и компрессоры  
Деревообделочные машины  
Машины для керамической промышленности  
Текстильные машины  
Машины для пищевой промышленности  
Мукомольные, хлебопекарские, винодельческие машины  
Машины для консервной промышленности — сахарной и маслодобывающей  
Холодильники и холодильные агрегаты  
Вентиляторы, калориферы и воздухоотоплители  
Машины и оборудование для комплектного оснащения заводов  
Запасные части для автотракторных, сельскохозяйственных горных и пр. машин  
Инструменты  
Крепельные детали



# ELPROM

ELEKTROPORZELLANWERKE

„W. I. LENIN“

NIKOLAEVO, KREIS KASANLAK

### Produktion:

- Hochspannungsisolatoren
  - Niederspannungsisolatoren
  - Apparaturensolatoren
  - Rundfunkanlagenisolatoren
- für das In- und Ausland

Die Produktion wird nach den Bulgarischen Staatlichen Normen (BDS) sowie, auf Kundenwunsch, nach den Normen OCT, DIN, B.S.S.; A. S. A. u. a. gefertigt

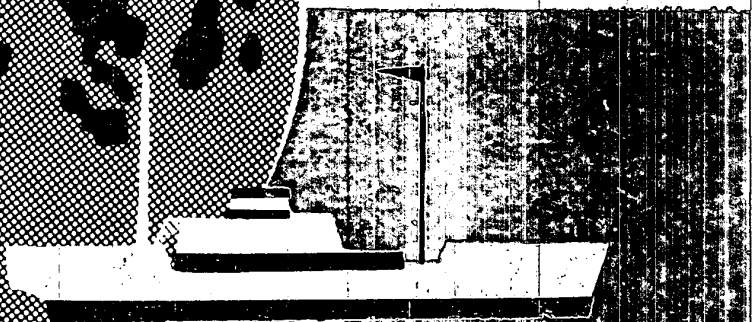
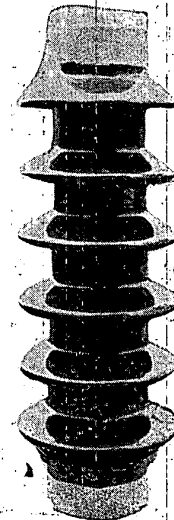
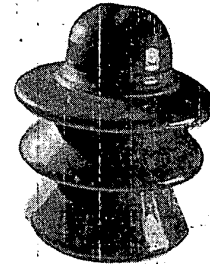
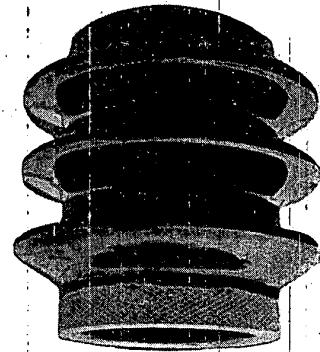

**ДМП „ТЕМЕЛКО НЕНКОВ“**  
*Димитрово*



Добива и промива  
каменни въглища  
за индустрията  
транспорта  
и за отопление

STATE MINING ENTERPRISE  
„ТЕМЕЛКО НЕНКОВ“  
DIMITROVO

EXTRACTS AND DRESSES  
COAL  
FOR INDUSTRY  
HEATING  
TRANSPORT

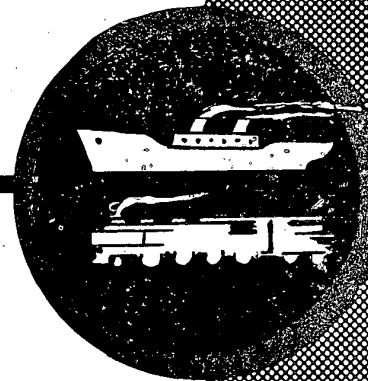
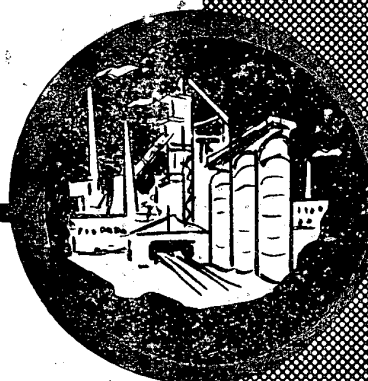

USINE DE CONSTRUCTIONS MECANI-  
QUES D'ETAT

„GUEORGUI DIMITROV“  
ROUSSE

FABRIQUE:

MOISSONNEUSES-BATTEUSES A  
CEREALES  
BATTEUSES  
CHARRUES A TRACTEUR  
SEMOIRS EN LIGNES  
CULTIVATEURS  
FAUCHEUSES A FOINS  
BUTTEURS  
ET AUTRES TYPES DE MACHI-  
NES AGRICOLES ET PIECES  
DE RECHANGE POUR LES ME-  
MES MACHINES.

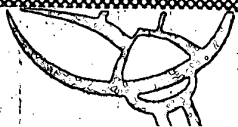
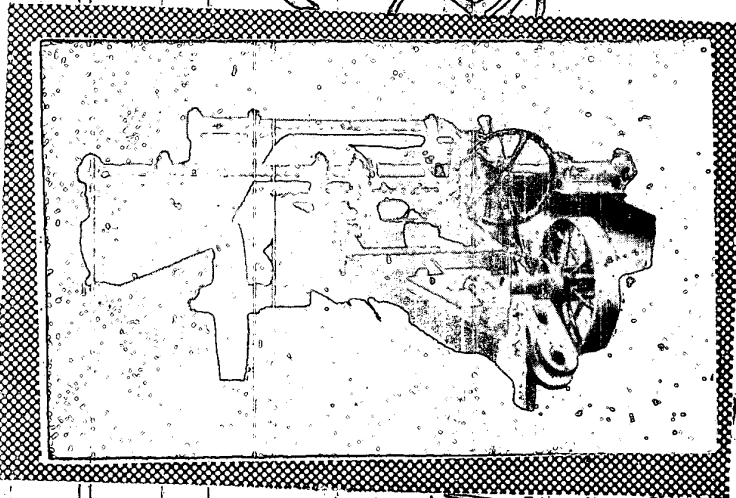
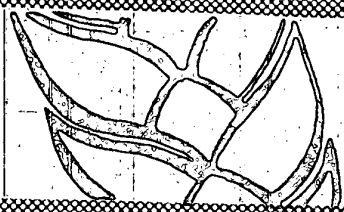
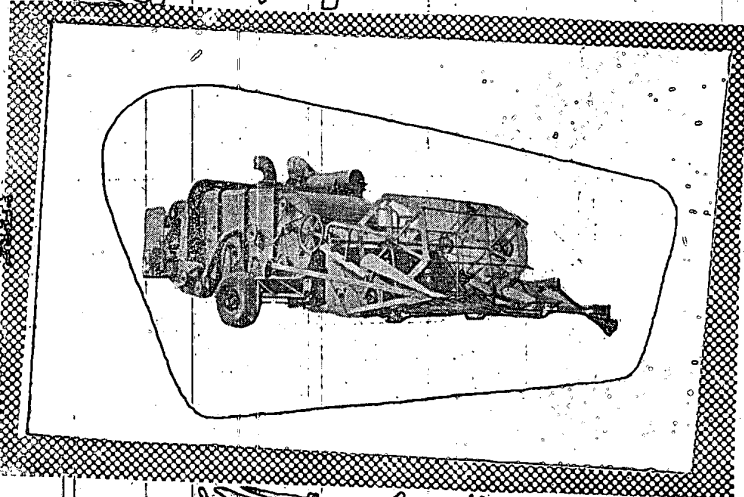
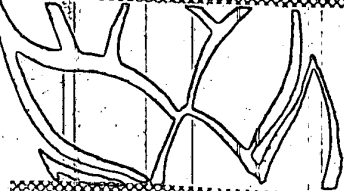
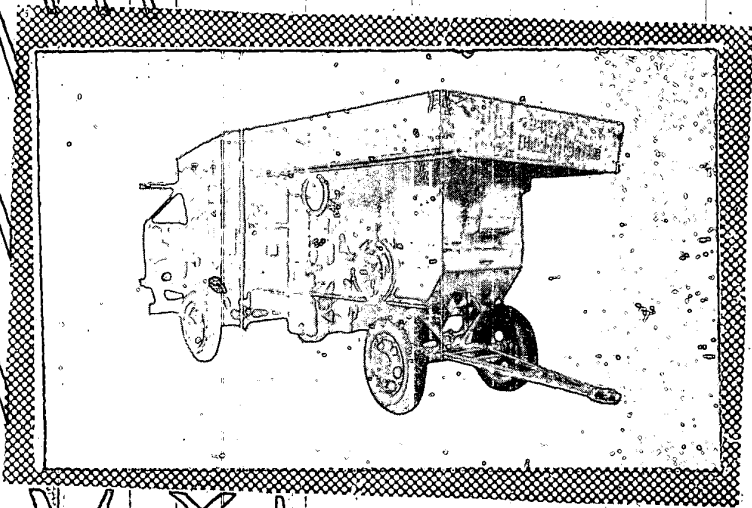

STATE MACHINE ENGINEERING WORKS

GEORGI DIMITROV  
ROUSSE

PRODUCES:

WHEAT COMBINES  
TRESHERS  
TRACTOR PLOUGHS  
INTERROW DRILLS  
CULTIVATORS  
HAY MOWERS  
DITCH DIGGERS etc.  
SPARES thereof

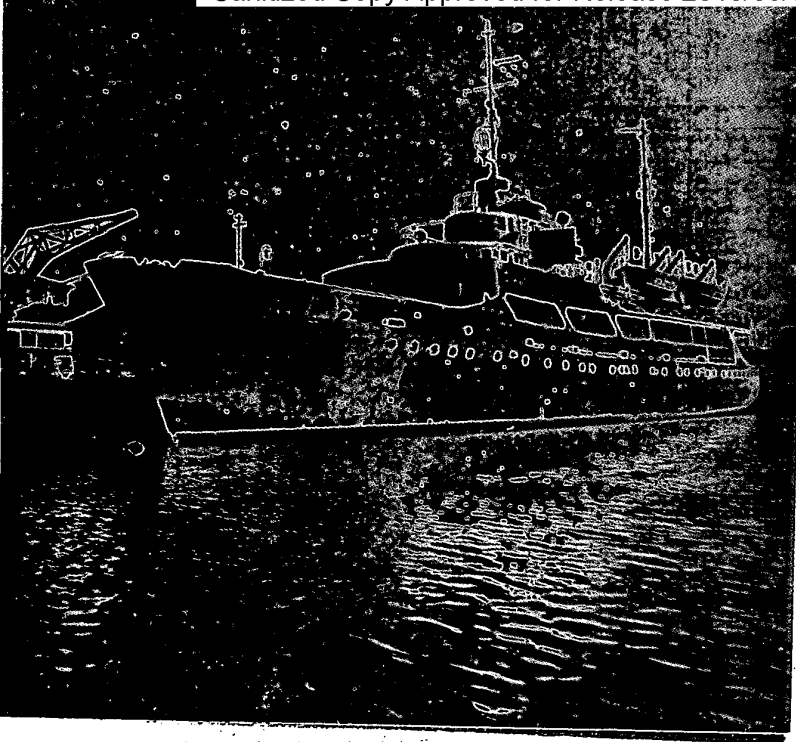

CHANTIERS DE CONSTRUCTIONS ET DE  
REPARATIONS NAVALES

„GUEORGUI DIMITROV“

VARNA

Titulaire de la Médaille „Tchervéno znamé na trouda“



**CARGOS MARITIMES À MOTEUR  
3200 TONNES**

LONGUEUR HORS TOUT	92,05 M
LONGUEUR ENTRE PERPENDICU- LAIRES	84,40 M
LARGEUR	13,50 M
CREUX	8,20 M
TIRANT D'EAU	5,65 M
PUISSANCE DU MOTEUR PRINCIPAL	2000 C. V.
VITESSE	13 NOEUDS
DÉPLACEMENT: EN PLEINE CHARGE	1910 TONNES
DÉPLACEMENT; LÈGE	916 TONNES
DEADWEIGHT	3200 TONNES

**NAVIRES MARITIMES À MOTEURS À PASSAGERS —  
250 PLACES**

LONGUEUR HORS TOUT	63,80 M
LONGUEUR ENTRE PERPENDICU- LAIRES	57,80 M
LARGEUR	9,72 M
CREUX	5,15 M
TIRANT D'EAU	3,00 M
DÉPLACEMENT	832 TONNES
PUISSANCE DU MOTEUR PRINCIPAL	1000 C. V.
VITESSE	13,5 NOEUDS

CES NAVIRES SONT D'UN AMÉNAGEMENT MODERNE  
ET CONFORTABLE

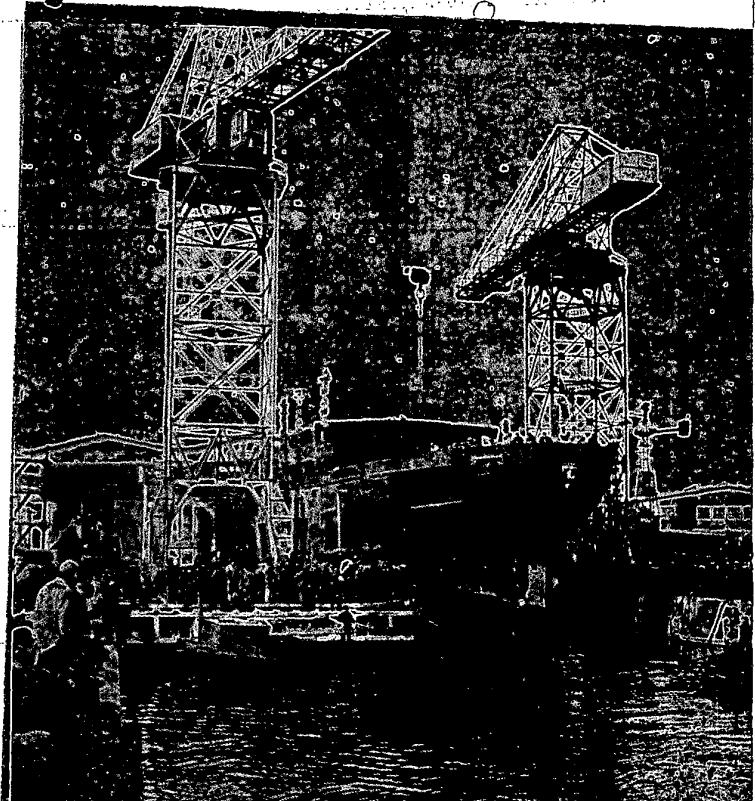



З А В О Д

12

София

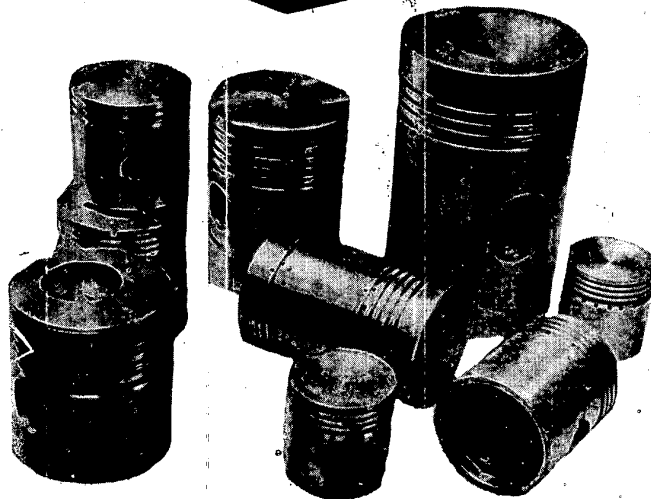
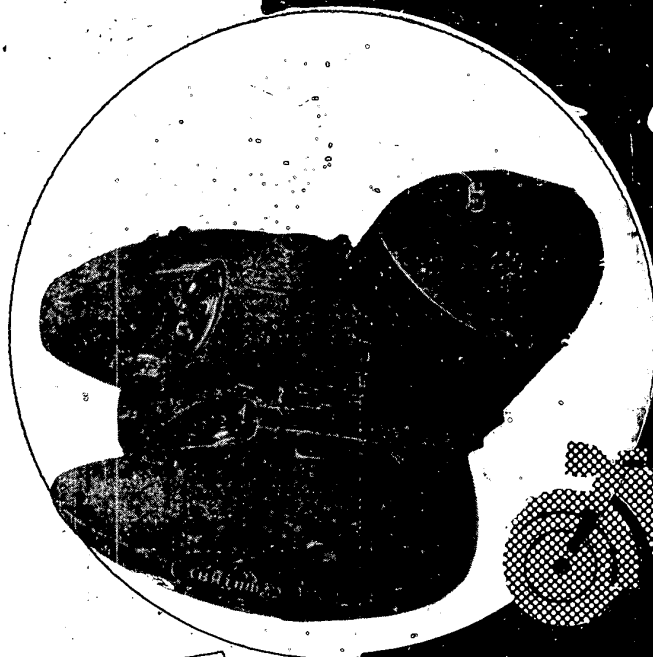

MINISTERIUM FÜR SCHWERINDUSTRIE

WERK 12

Sofia, Tel. 5-11-11

ERZEUGT

3- UND 5T-ANHÄNGER FÜR LASTKRAFTWAGEN UND FÜR DIE LANDWIRTSCHAFT

VERBRENNUNGSKRAFTMOTOREN TYP M-250  
BLEIAKKUMULATOREN  
AKKUMULATOREN FÜR ELEKTROKARREN  
KOLBENRINGE  
LAGER MIT WEISS- ODER ROTMETALLSCHALEN

EXPORTEUR:  
Metallimort,  
Sofia

**ВАГОНОСТРОИТЕЛЕН ЗАВОД**

**ЧЕРВЕНО ЗНАМЕ**

**БУРГАС**

**ВАГОНОСТРОИТЕЛЬНЫЙ ЗАВОД  
„ЧЕРВЕНО ЗНАМЕ“  
БУРГАС**

**ВЫПУСКАЕТ**

**ГРУЗОВЫЕ ВАГОНЫ — всех видов:**

**ОТКРЫТЫЕ И ЗАКРЫТЫЕ**

**ДВУХОСНЫЕ И ЧЕТЫРЕХОСНЫЕ**

**ДЛЯ УЗКОКОЛЕЙНЫХ И НОРМАЛЬНЫХ ЖЕЛЕЗНЫХ ДОРОГ**

*для местного транспорта  
и на экспорт*

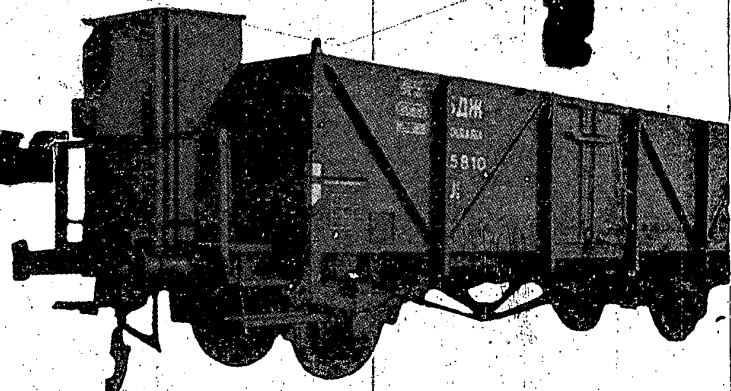
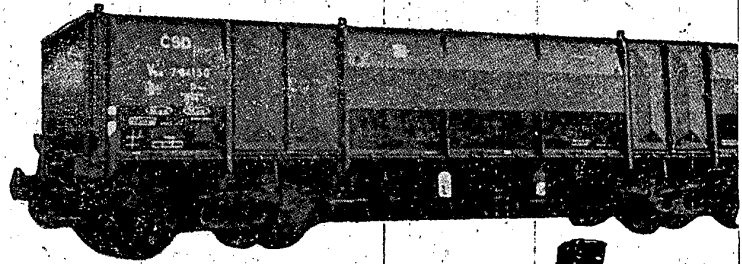
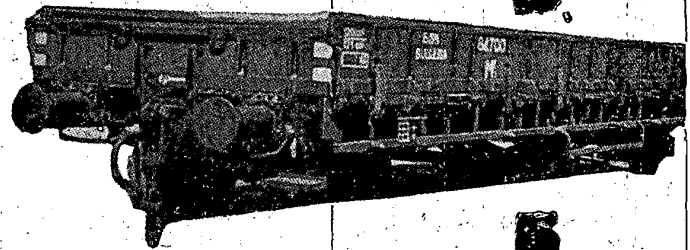

# ЗАВОД

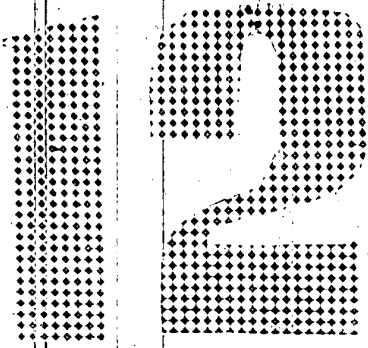

СОФИЯ

ТЕЛ. 5-11-11

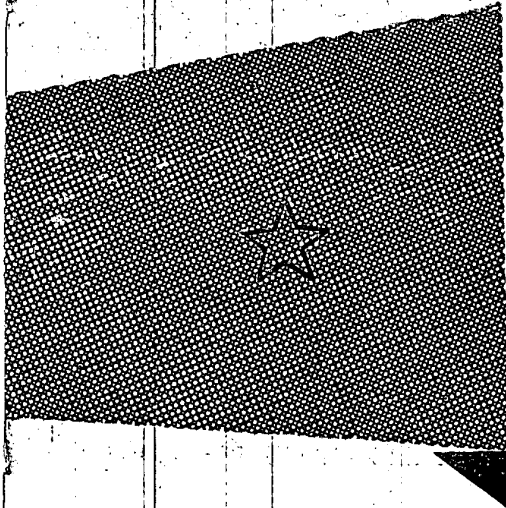
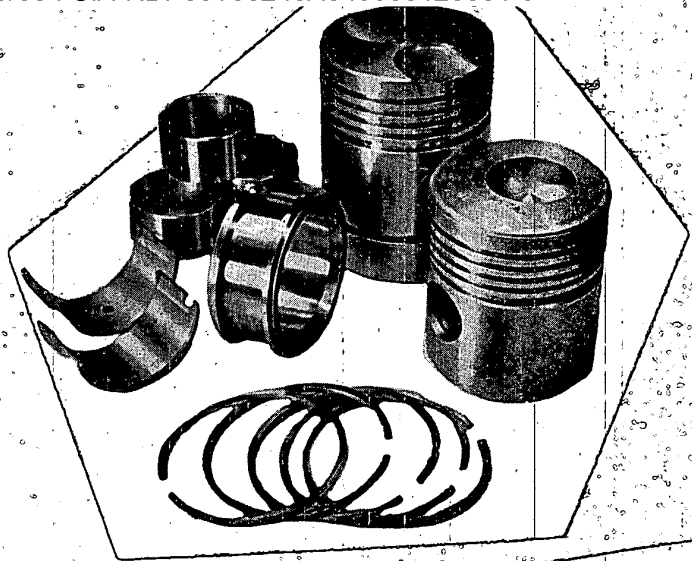

ВЫПУСКАЕТ

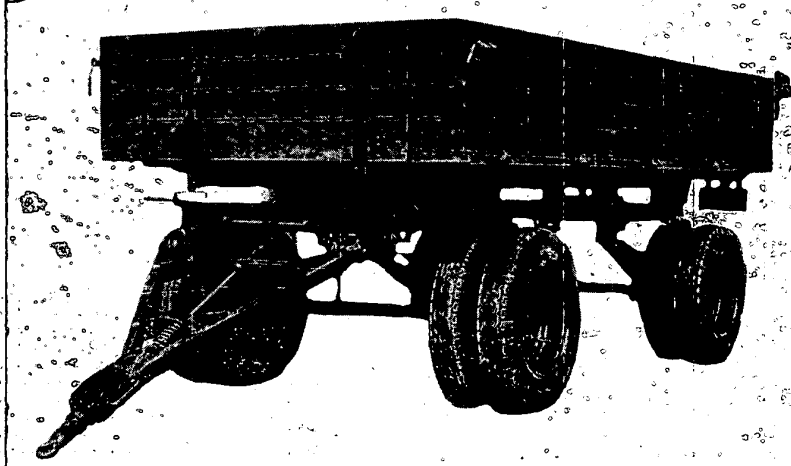

**3-ТОННЫЕ И 5-ТОННЫЕ ПРИЦЕПЫ  
ДЛЯ АВТОМОБИЛЬНОГО  
ТРАНСПОРТА И СЕЛЬСКОГО  
ХОЗЯЙСТВА**

**МОТОЦИКЛЕТНЫЙ ДВИГАТЕЛЬ  
МД-250**

**СВИНЦОВЫЕ АККУМУЛЯТОРЫ И  
БАТАРЕИ ДЛЯ ЭЛЕКТРО-  
КАРОВ**

**АЛЮМИНИЕВЫЕ АВТОТРАКТОР-  
НЫЕ ПОРШНИ**

**СЕКМЕНТЫ (КОЛЬЦА)**

**ПОДШИПНИКИ ИЗ ОЛОВНОЙ ИЛИ  
СВИНЦОВО-ЛАТУННОЙ КОМ-  
ПОЗИЦИИ**

Экспортер: ГТП МЕТАЛЛИМПОРТ  
София

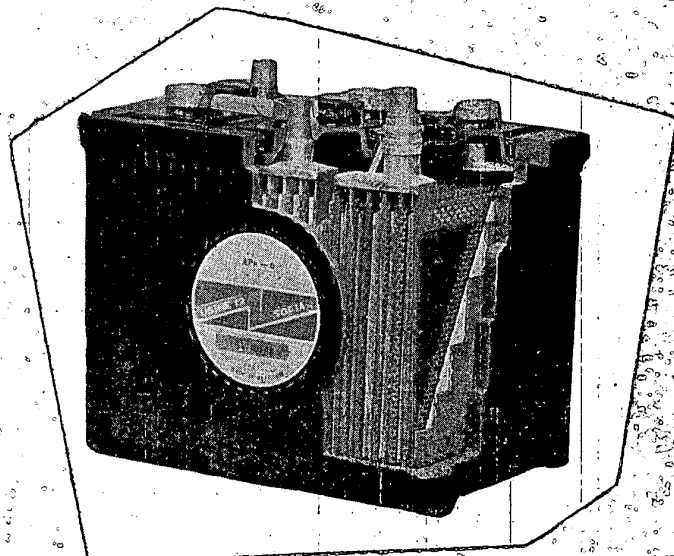

MINISTÈRE DE L'INDUSTRIE LOURDE  
DIRECTION „MACHINOSTROËNE“

FABRIQUE POUR LES BESOINS DU PAYS ET POUR L'EX-  
PORTATION

MACHINES-OUTILS ET MACHINES POUR L'USINAGE DES  
MÉTAUX

MACHINES DE FORGEAGE ET DE PRESSE

MACHINES AGRICOLES

MOTEURS À COMBUSTION INTERNE JUSQU'À 60 CV

CHAUDIÈRES-CHAUFFANTS ET INDUSTRIELS

BATEAUX—À PASSAGERS ET À MARCHANDISES

TURBINES HYDRAULIQUES JUSQU'À 4000 KW

MACHINES POUR L'INDUSTRIE D'EXTRACTION

MACHINES MÉTALLURGIQUES, DE FONDRIÈRE ET DE  
MEUNERIE

WAGONS ET WAGONNETS

MACHINES DE LEVAGE ET DE TRANSPORT

POMPES ET COMPRESSEURS

MACHINES POUR L'INDUSTRIE DU BOIS

MACHINES POUR L'INDUSTRIE CÉRAMIQUE

MACHINES POUR L'INDUSTRIE TEXTILE

MACHINES POUR L'INDUSTRIE ALIMENTAIRE ET GUSTA-  
TIVE

MACHINES DE MOUTURE, DE BOULANGERIE, DE L'INDU-  
STRIE DU VIN

MACHINES DE CONFISERIE ET DE L'INDUSTRIE DE  
L'HUILE

RÉFRIGÉRATEURS ET ACCESSOIRES FRIGORIFIQUES

VENTILATEURS, CALORIFÈRES ET CHAUFFANTS D'AIR

MACHINES DIVERSES ET ACCESSOIRES POUR L'OUTILLAGE  
COMPLEXE DES USINES

PIÈCES DE RECHANGE POUR MACHINES AGRICOLES, MI-  
NIÈRES ETC.



USINE DE CONSTRUCTIONS  
MECANIQUES

"V. KOLAROV"  
VARNA

PRODUIT:

MOTEURS DIESEL

- TYPE BAMO 107-7/10 CH. 1500/2000 tr/mn
- 118-18/22 CH. 1200/1500 tr/mn
- 232-32 CH. 1200 tr/mn
- 115-15 CH. 1600 tr/mn
- 230-30 CH. 1600 tr/mn
- 345-45 CH. 1650 tr/mn
- 460-60 CH. 1650 tr/mn

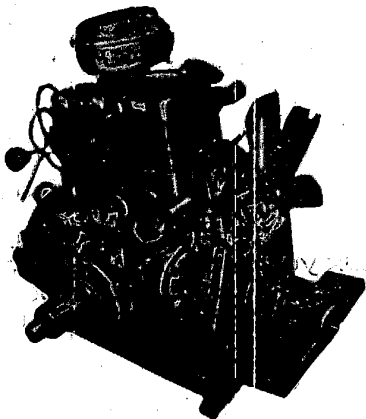
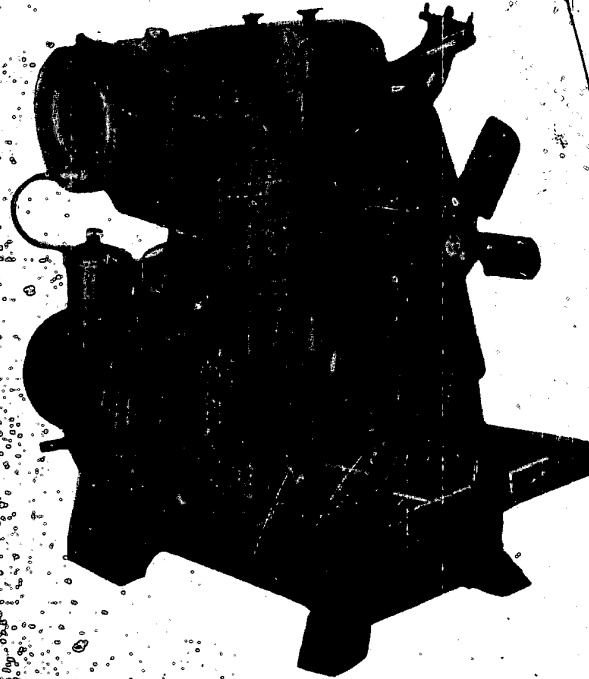

MOTEURS A ESSENCE Y5M-40 CH. VAP.  
 POMPES A VAPEUR SIMPLEX MONOCYLINDRIQUES.  
 POMPES DOUPLEX DOUBLE CYLINDRIQUES  
 TABLES A VIBRATION 750/1000  
 TABLES A VIBRATION 1000/1500  
 PIECES DE RECHANGE: PIECES DE RECHANGE  
 POUR TRACTEURS, PIECES DE RECHANGE POUR  
 AUTOS ET TOUTES SORTES DE MOTEURS  
 DIESEL.

ГОСУДАРСТВЕННЫЙ  
МАШИНОСТРОИТЕЛЬНЫЙ ЗАВОД

„СИЛА“

гор. ЯМБОЛ

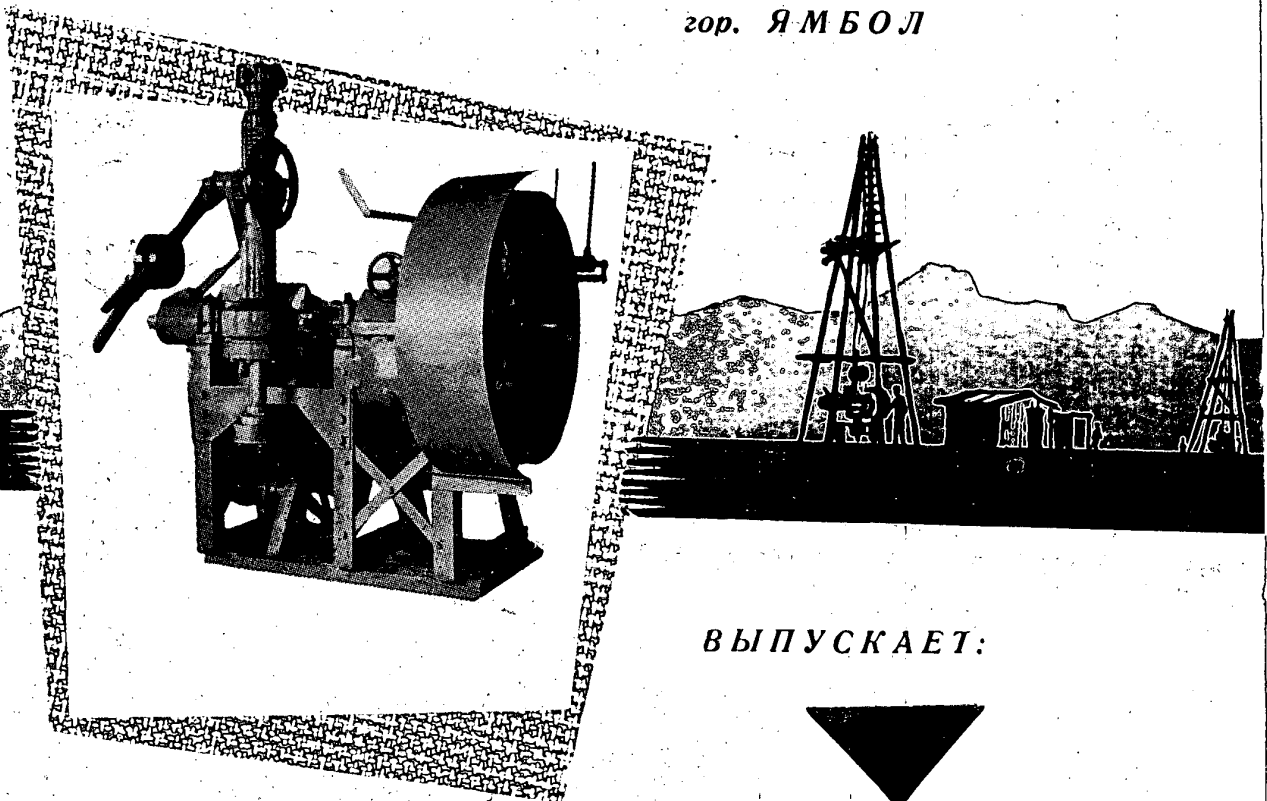

ВЫПУСКАЕТ:

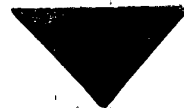

**БУРОВЫЕ УСТАНОВКИ**

- Типа „Сыливан“ — глубиной бурения до 100 м
- Типа „БС-110-25“ — шагающая глубина бурения до 25 м для разведок бассейнов каменного угля
- Типа „КА-2М-300“ — глубиной бурения до 300 м
- Типа „КАМ-500“ — глубиной бурения до 500 м
- Типа „СЯ-1200“ — глубиной бурения до 1200 м

**НАСОСЫ — ПОРШНЕВЫЕ ДВОЙНОДЕЙСТВУЮЩИЕ**

- 24/15 для буровой установки ГП-1
- 60/30 для буровой установки „Сыливан“
- 100/30 для буровой установки „КА-2М-300“
- 200/40 для буровой установки „КАМ-500“  
для густых жидкостей, для буровой установки „СЯ-1200“  
производительность 100—325 л/мин, давление 60—30 кг/см<sup>2</sup>

**ГЛИНОМШАЛКА ТИПА „СЯ“**

- С одним валом емкостью 0,60 м<sup>3</sup>
- С двумя валами емкостью 4 м<sup>3</sup>
- Стойки для бурильных молотов
- Сани для бурильных агрегатов 300, 500, 1200 м
- Бурильные вышки: 11 м для бурильной установки 500 м, 30 м для бурильной установки 1200 м
- Запасные части, аварийные инструменты и оборудование для всех видов геологических бурильных установок и насосов
- Разные подъемные установки, мешалки для стекольной, фарфоровой и фаянсовой промышленности, флотационные машины и др.

USINE DE CONSTRUCTIONS MECANQUES

„MACHSTROI“  
TROYANE

FABRIQUE

MACHINES POUR L'INDUSTRIE DU BOIS, TOUTES SORTES: SCIES A RUBAN, DÉGAUCHISSEUSES, RABOTEUSES D'ÉPAISSEUR TYPE NOUVEAU, DÉGAUCHISSEUSES-RABOTEUSES COMBINÉES, PRESSES A POLIR, CIRCULAIRES SCIES A RUBAN A GRUMES, AFFUTEUSE AUTOMATIQUE POUR SCIES A RUBAN, MACHINES A PONCER, ZINC-MACHINES, APPAREILS D'AMÉNAGE, PERCEUSES, FRAISEUSES TYPE NOUVEAU DE 6000 TOURS/MIN ETC.

MACHINES DE LEVAGE ET DE TRANSPORT

BOBINES A MAIN, TREUIES A MAIN, TREUILS ÉLECTRIQUES

MACHINES POUR LA TRANSFORMATION DU BOIS

TELEFERIQUES, MARTEAUX COMPTEURS, SCIE MÉCANIQUE „BOBRE“ ET TOUTES SORTES DE PIÈCES DE RECHANGE.

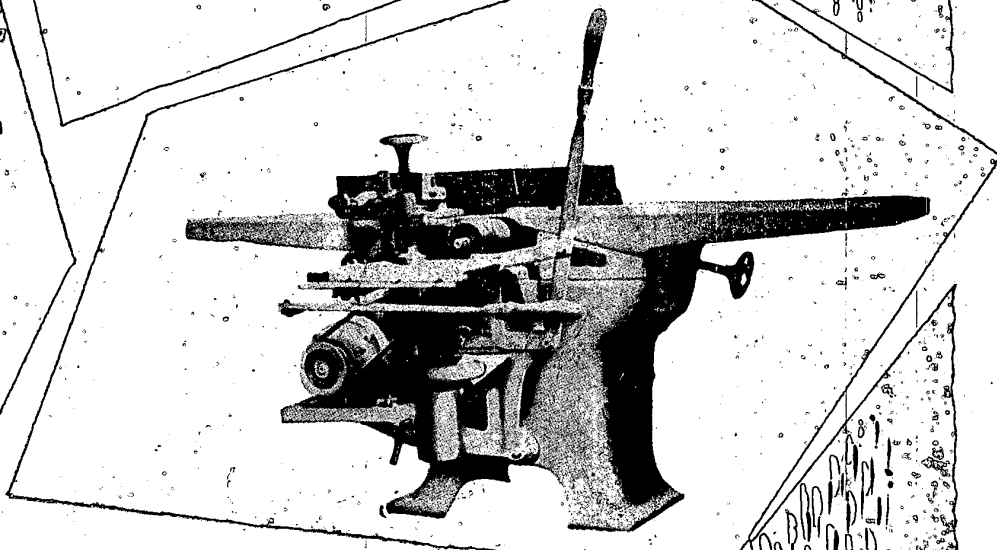
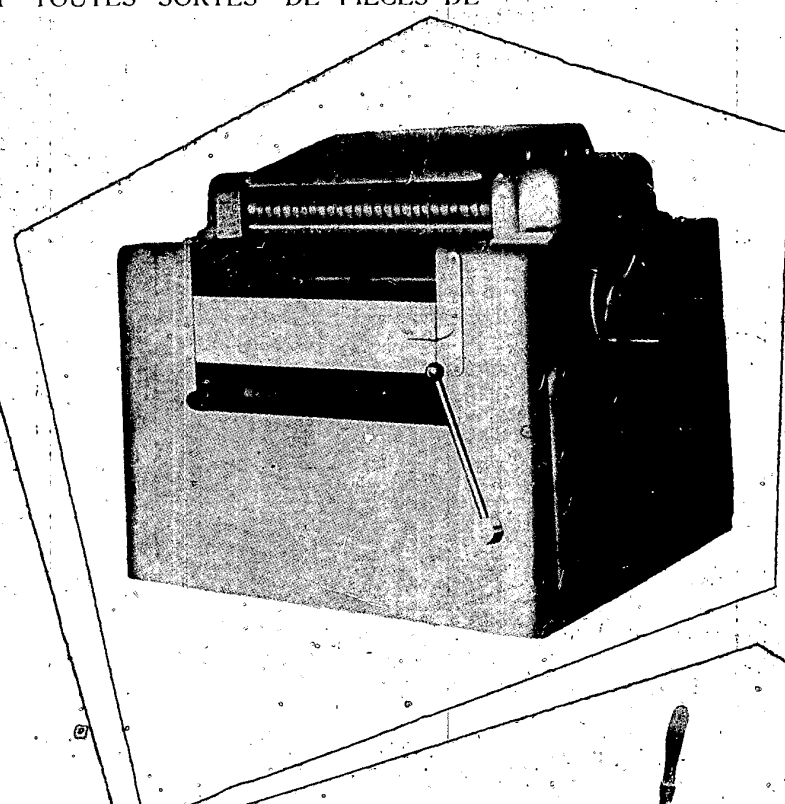
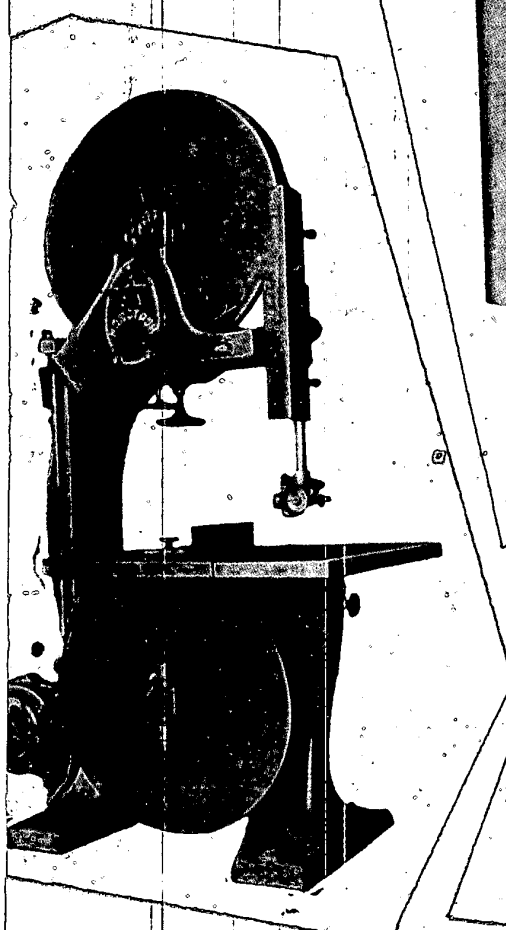

ХИМИЧЕСКИ КОМБИНАТ

№ 10 С Т М А Л М Ж

ДИМИТРОВГРАД

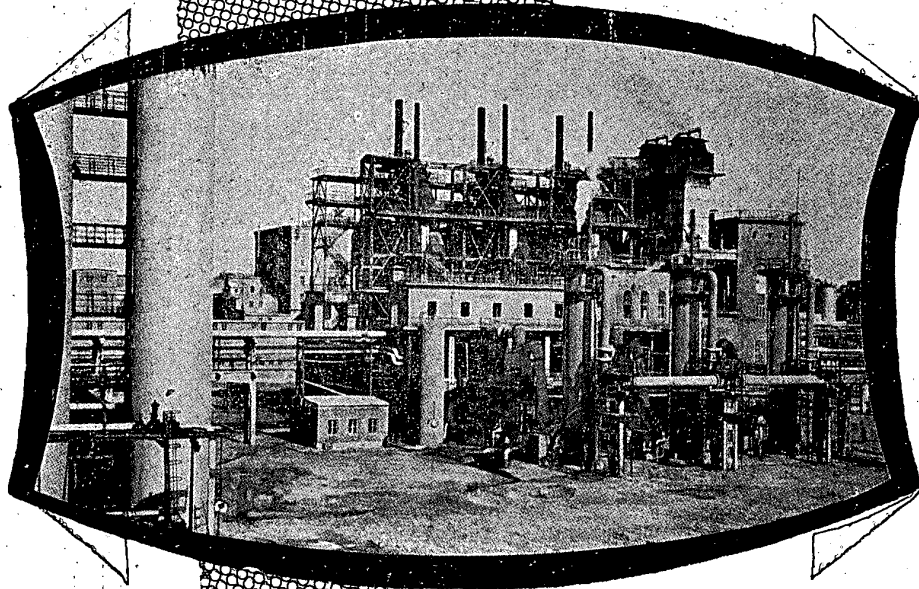

ГОСУДАРСТВЕННЫЙ ХИМИЧЕСКИЙ КОМБИНАТ  
ИМ. СТАЛИНА  
ДИМИТРОВГРАД

ВЫПУСКАЕТ:  
КИСЛОРОД газообразный II качества  
ДВУУГЛЕКИСЛЫЙ НАТРИЙ жидкий  
АЗОТНОКИСЛЫЙ НАТРИЙ технический  
СЕЛЕНИСТЫЙ НАТРИЙ технический  
ШЛАМ СЕЛЕНА  
СЕРНОВАТИСТОКИСЛЫЙ НАТРИЙ (гипосульфит) технический  
ДВУУГЛЕКИСЛЫЙ АММОНИЙ  
ДВУОКИСЬ СЕРЫ жидкая, техническая  
СЕРНЫЙ ЦВЕТ  
КРЕМНЕФТОРИСТЫЙ НАТРИЙ

Экспортер — ГТП Химимпорт, София  
Химический комбинат им. Сталина, Димитровград



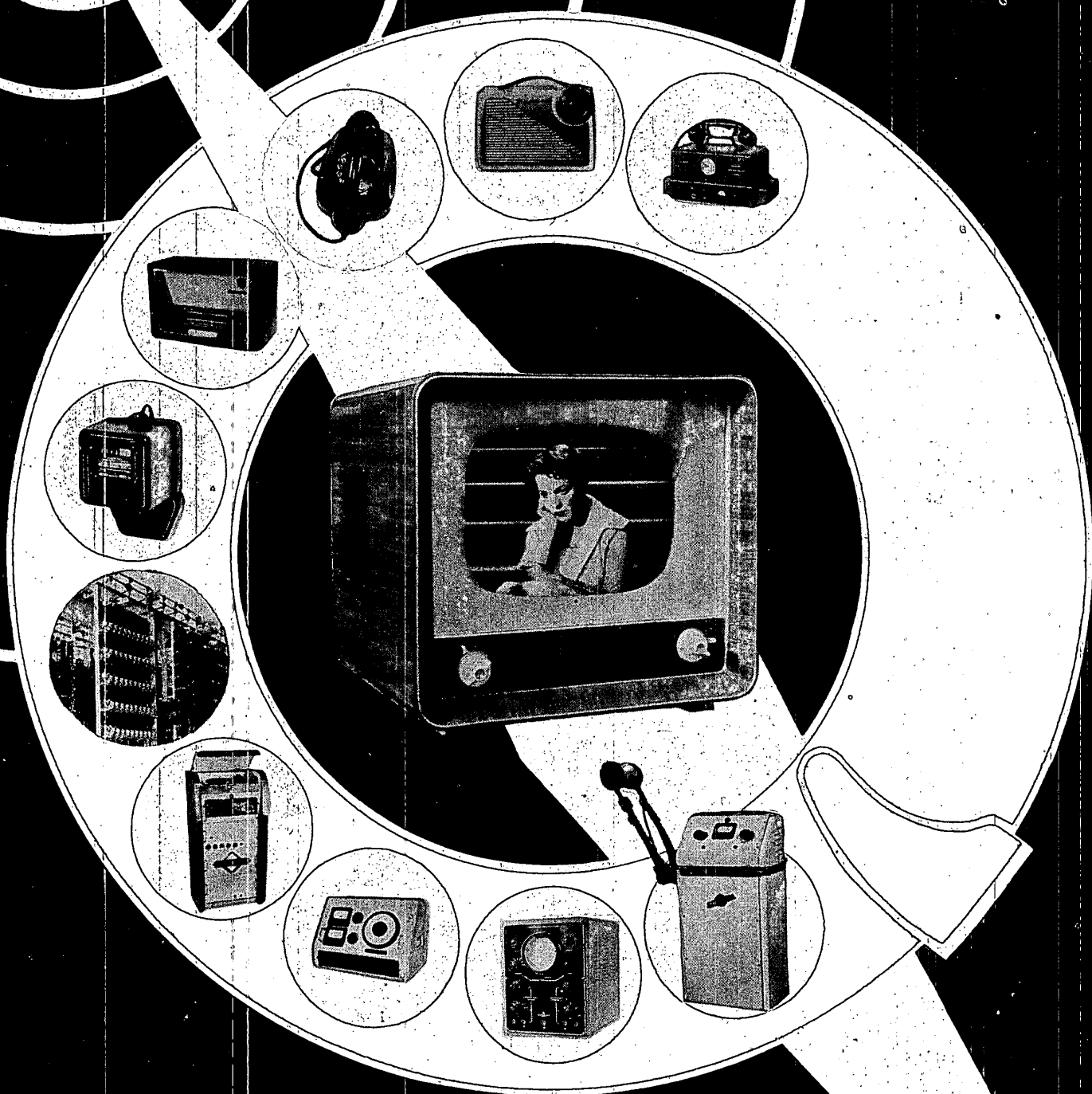

USINE „K. L. VOROCHILOV“  
SOFIA

# KLIMENT VOROSHILOV PLANT

SOFIA

## PRODUCES:

All kinds of radio sets — small, medium and large — made for main supply

Gramophones

"TOURIST", "ORPHEUS", and "CONCERT" radio sets are fitted with the latest novelties of radiotechnic — ferrite antenna, keyboard for switching the wavebands and for ultra-short waves

"TOURIST" radio set is made for main and battery supply. Complete amplifying equipment for sound distribution in schools, inhabited places, cinemas etc. All kinds of accessories: loudspeakers, sound columns for indoor and outdoor sound distribution, microphones, electric gramophones etc.

Complete automatic telephone sets, telephone apparatus, switchboards, dispatcher systems, fire alarms, signal installations and spares thereof

Electric meters: voltmeters, ammeters, watt-hour meters, thermionic meters etc.

Electric medical appliances: X-ray apparatus — stationary and portable — shortwave therapy, physiotherapy, phototherapy etc.

For information: "Placement" department at the plant

Telephone: 3-11-46

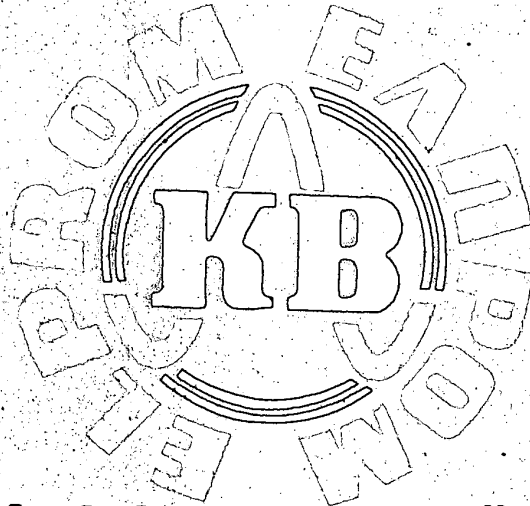

# USINE „KL. VOROSHILOV“

SOFIA

## FABRIQUE:

Toutes sortes de récepteurs TSF pour réseau — petits, moyens, grands et radiogramophones. Les modèles „Touriste“, „Orphée“ et „Concert“ possèdent toutes les qualités de la radiotechnique moderne: antenne ferrite, commutation à clavier et possibilité de réception des ondes ultra-courtes.

Le récepteur portatif „Touriste“ peut être alimenté aussi bien de réseau que de batterie.

Installations complètes pour la sonorisation des entreprises, écoles, villages, salles de cinéma etc. Tous les accessoires y rattachés: haut-parleurs, haut-parleurs à colonne, microphones, gramophones électriques etc.

Centraux téléphoniques automatiques, appareils téléphoniques, numérateurs, installations de dispatcher, installations d'avertisseurs d'incendie, installations de signal et pièces de rechange.

Appareils de mesure électriques: voltmètres, ampèremètres, compteurs d'électricité, phasemètres, appareils de mesure électroniques etc.

Appareils d'électricité médicale: appareils Roentgen — stationnaires et portatifs, appareils de la thérapie à ondes courtes, appareils de physio-thérapie et appareils de bains de lumière.

Pour renseignements détaillés s'adresser à la division „Placement“ de l'Usine

Telephone: 3-11-46

EXPORTATEUR

METALIMPORT

BULGARIE



USINE MÉTALLURGIQUE

„LENINE“

DIMITROVO — EST

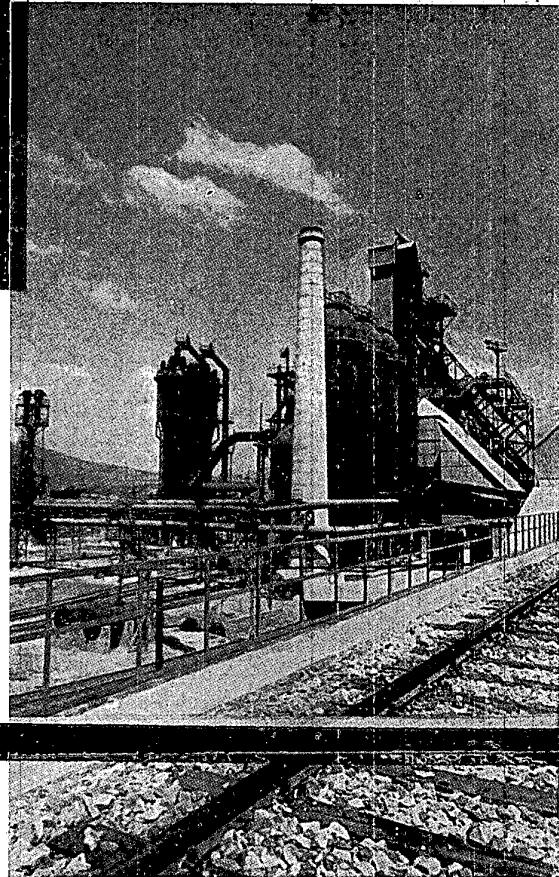

FABRIQUE

FER DE FONTE  
ACIER EN LINGOTS

FER PLAT

40/8 mm

40/10 mm

ET 40/12 mm

FER PROFILÉ

50/50/5 mm

50/50/6 mm

60/60/6 mm

ET 60/60/8 mm

FER À BÉTON

∅ 6,5 mm

∅ 7 mm

∅ 8 mm

∅ 10 mm

∅ 12 mm

∅ 14 mm

ET ∅ 16 mm

LAMINÉ ∅ 6,5mm

Information: Ministère de l'Industrie lourde  
Administration „Rouil y métallurgia“ Sofia

**ДМЗ АНТОН ИВАНОВ  
ПЛОВДИВ**

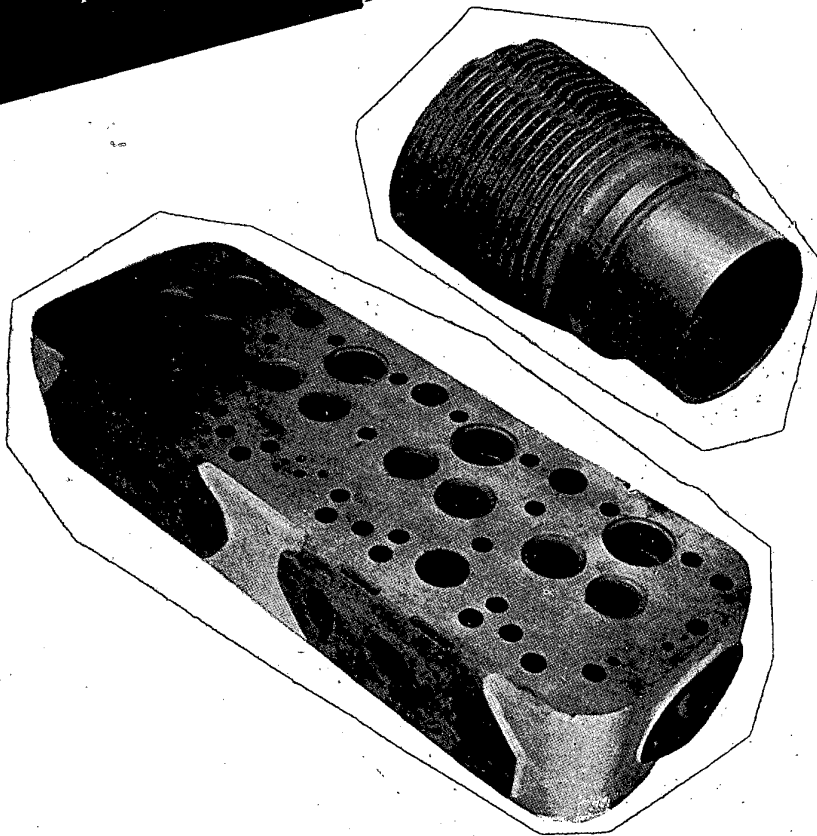

**STAATLICHE MASCHINENWERKE  
„A. IVANOV“  
Plovdiv**

**Erzeugen:**

AUTO- UND TRAKTORERSATZTEILE  
ZYLINDERBLÖCKE und -KÖPFE  
ZYLINDERMÄNTEL  
KUPPLUNGSSCHEIBEN  
ÖL- und WASSERPUMPEN  
KOLBEN  
GETRIEBEGEHÄUSE u. a.

Vewaltung „Maschinenbau“ Sofia, Stadtmitte  
Exporteur: Metallimport, Sofia

Tel. 40-85, 40-68, 50-63, 56-61 und 56-62

ENTREPRISE  
INDUSTRIELLE  
D' ETAT

„MINES  
D' ANTHRACITE“

SVOGUE

PRODUIT

Charbon anthraciteux de haute  
qualité

Charbon noir pour usage  
industriel et

Charbon de forge  
pour l' industrie bulgare et  
pour l'exportation

Information : Direction minière  
gare de Svogue  
Bulgarie

**ДМЗ АНТОН ИВАНОВ  
ПЛОВДИВ**

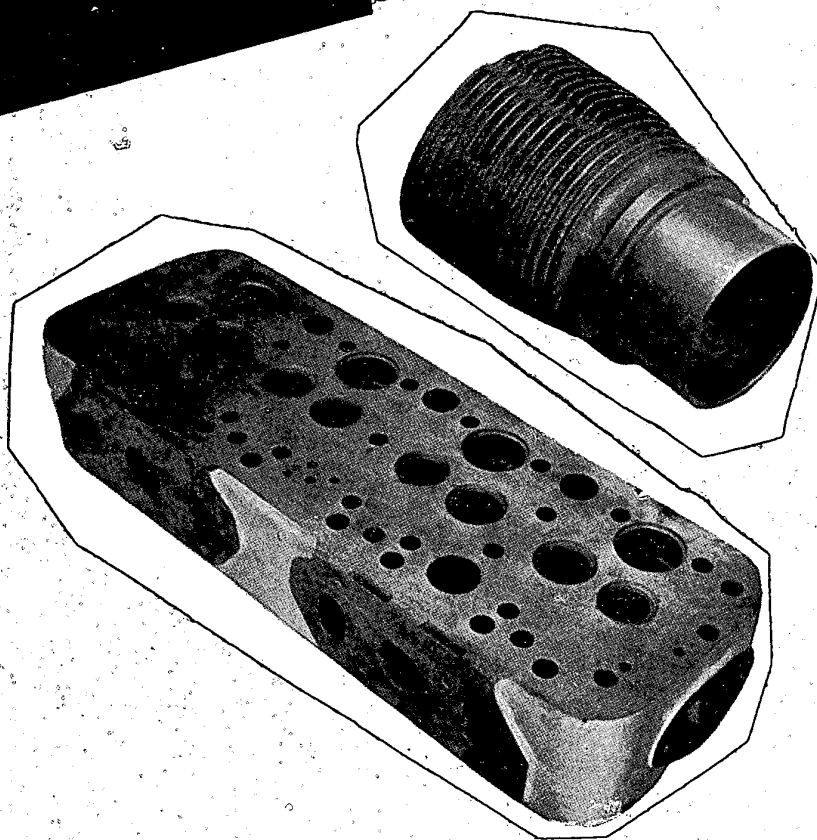

**Г М З  
им. АНТОНА ИВАНОВА  
ПЛОВДИВ**

**ВЫПУСКАЕТ**

**АВТОТРАКТОРНЫЕ ЗАПАСНЫЕ ЧАСТИ  
МОТОРНЫЕ БЛОКИ  
ЦИЛИНДРОВЫЕ БЛОКИ  
МАСЛЯНЫЕ И ВОДЯНЫЕ НАСОСЫ  
КАРДАНЫЕ УПЛОТНИТЕЛИ  
ПОРШНИ  
КОРОБКИ СКОРОСТЕЙ И ПР.  
ДИСКИ СЦЕПЛЕНИЯ**

За сведениями и для заказов обращайтесь в  
Управление машиностроения София — Центр  
Экспортер ГТП МЕТАЛЛИМПОРТ, София

# ЗММ

## USINE POUR MACHINES OUTILS SOFIA

### PRODUIT

Tours modernes et précis 5A, C8, C9,  
C10A, C11A

Etau-limeurs — III2

Machines à percer — BK20, B20, BK32

Machines hydrauliques à scier — XH2

Machines universelles à affûter — Y3M

Support appareils à affûter

Appareils à rodage des soupapes

Usine pour machines-outils  
Sofia — Iliensko chaussée  
Tél. 3-81-83, 3-80-32, 3-82-41  
Exportateur: S. C. E. Métalimport, Sofia

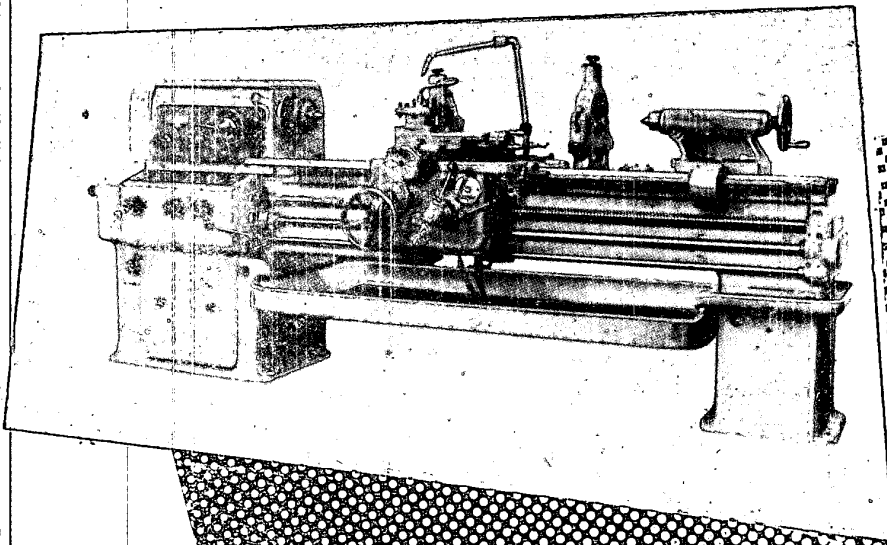



USINE MÉTALLURGIQUE  
 „MIR“  
 DIMITROVO

МЕТАЛЛУРГИЧЕСКИЙ ЗАВОД  
 „МИР“  
 ДИМИТРОВО

FABRIQUE

FER À BÉTON  $\varnothing$  18, 20, 22, 24, 26, 28 et 30 mm  
 FER PLAT 35/10 mm 40/10 mm 40/12 mm 45/10 mm  
 45/12 mm 50/10 mm et 50/12 mm  
 FER ROND  $\varnothing$  18, 20, 22 et 30 mm  
 Acier en lingots Cr. 0 à Cr. 5

ВЫПУСКАЕТ:

БЕТОННОЕ ЖЕЛЕЗО  
 18 мм, 20 мм, 22 мм, 24 мм, 26 мм, 28 мм, 30 мм  
 ПЛОСКОЕ ЖЕЛЕЗО  
 35/10 мм 40/10 мм 40/12 мм 45/10 мм  
 45/12 мм 50/10 мм 50/12 мм  
 КРУГЛОЕ ЖЕЛЕЗО 18 мм, 20 мм, 22 мм, 30 мм  
 СТАЛЬ В БЛОКАХ марок от Ст. 0 до Ст. 5

Information: Ministère d'Industrie lourde  
 Administration „Roudi y metallurgia“ Sofia

Министерство тяжелой промышленности  
 За справками: Управление „Руды и металлургия“ София



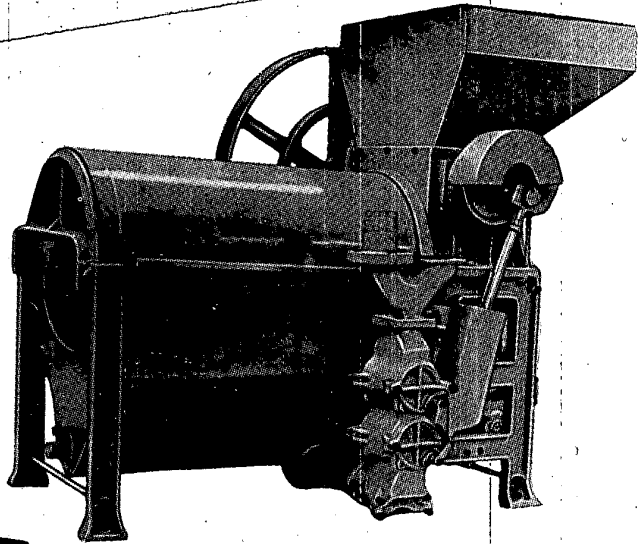
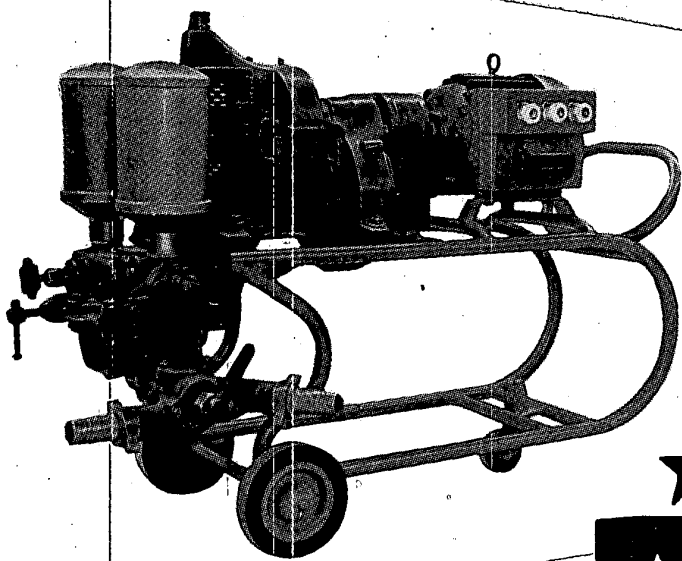

USINE DE CONSTRUCTIONS  
MECANIQUES  
„NICOLA IONCOV VAPTSAROV“  
PLEVENE

FABRIQUE MACHINES DE MEUNERIE

APPAREILS A 6 CYLINDRES POUR LA MOUTURE  
LAVEUSES A FROMENT, PLANSICHTERS  
TARARE-ASPIRATEURS — simples, doubles et à silo  
MACHINES A DEROUULER

MACHINES VINICOLES

FOULOIRS-EGOUTTOIRS PRESSES A VIS POMPES A VIN

MACHINES DE FORGEAGE ET DE PRESSE

PRESSES EXCENTRIQUES, type EP—60  
PRESSES EXCENTRIQUES, type EP—20  
MARTEAU PNEUMATIQUE, type BЧ—150  
MARTEAU A RESSORT, type ПЧ—30  
SCIES A METAUX HYDRAULIQUES  
FOURS SECHEURS „KOUZBAS“  
COMPRESSEURS „BORETS“, 10 m<sup>3</sup>  
COMPRESSEURS, type BX—25/8  
COMPRESSEURS, type BX—40/8  
POMPES A VIDE  
POMPES A ENGRENAGES

STATE  
INDUSTRIAL  
ENTERPRISE

PRODUCES

High quality anthracite coal  
Black coal for industrial  
purposes and



АНТРАЦИТНИ  
МИНИ  
гара Своге

Forge coal  
for the Bulgarian industry  
and for exportation

Information: Mining Department  
Svoge Railway Station  
Bulgaria

# ДЪРЖАВЕН ЗАВОД ЗА РЕЗЕРВНИ ЧАСТИ

ул. Малашевска. № 8

СОФИЯ

Номератор : 3-35-13  
3-35-14  
Дирекция 3-35-12

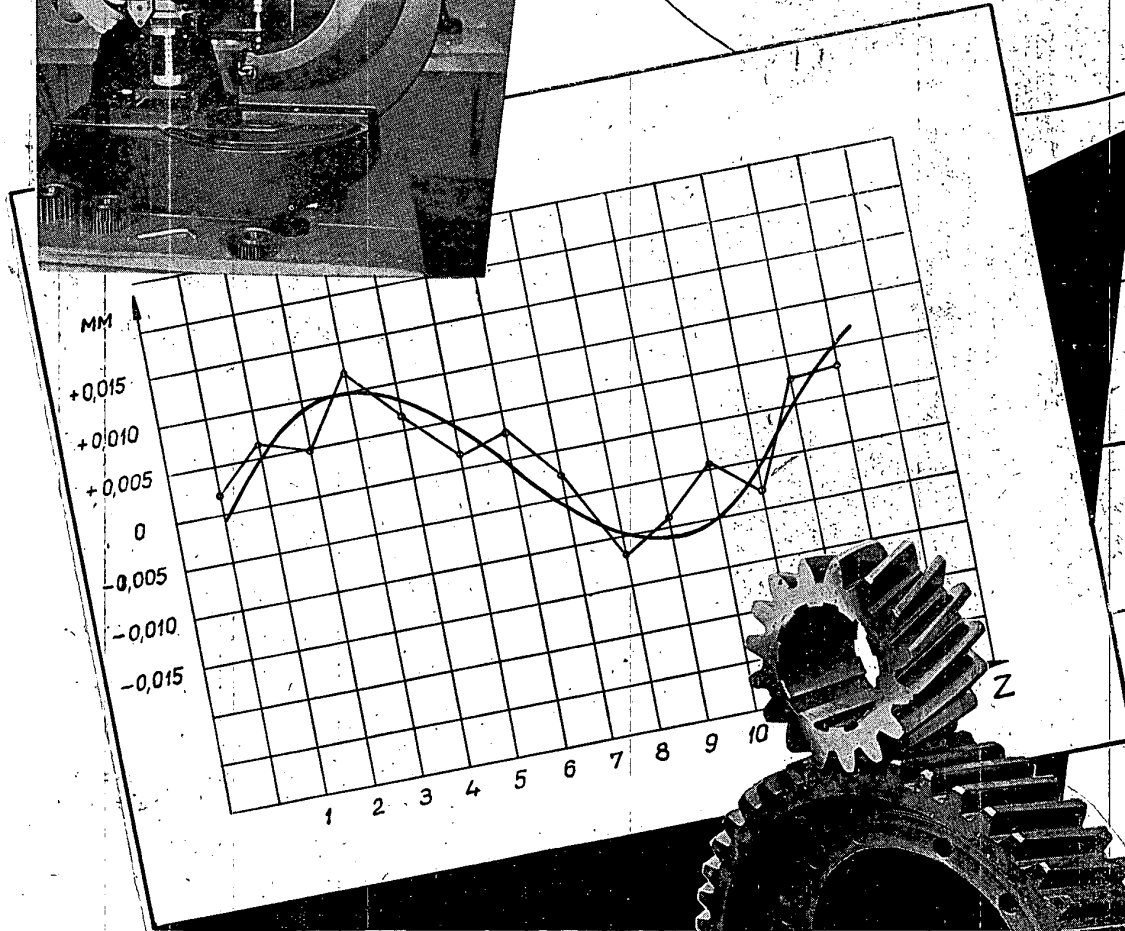
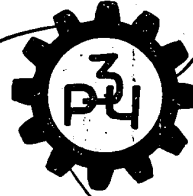

## ПРОИЗВЕЖДА :

автомобилни и тракторни резервни части — скоростни зъбни колела валове, оси, конусни зъбни колела с прави и елоидни зъби и др., както и всички зъбни колела и валове от скоростната кутия на мотоциклет „Балкан“

Заводът е съоръжен с най-модерни машини и контролни апарати за производство на еволвентни зъбни колела.

